

EL	Οδηγίες Χρήσης	2
KK	Қолдану туралы нұсқаулары	17
RU	Инструкция по эксплуатации	32
UK	Інструкція	48

USER MANUAL

Πλυντήριο πιάτων
Ыдыс жуғыш машина
Посудомоечная машина
Посудомийна машина

Περιεχόμενα

Οδηγίες για την ασφάλεια	2	Ρυθμιση και εναρξη ενος προγραμματος	
Περιγραφή προϊόντος	4		9
Πίνακας χειριστήριων	5	Προγραμματα	10
Χρήση της συσκευής	6	Φροντίδα και καθάρισμα	11
Χρήση αλατιού για πλυντήριο πιάτων	6	Τι να κάνετε αν...	12
Χρήση απορρυπαντικού και λαμπρυντικού	6	Τεχνικά χαρακτηριστικά	14
	6	Περιβαλλοντικά θέματα	15
Φόρτωμα των μαχαιροπίρουνων και των πιάτων	8	Εγκατάσταση	15

Υπόκειται σε αλλαγές χωρίς προειδοποίηση.

Οδηγίες για την ασφάλεια

Πριν από την εγκατάσταση και τη χρήση της συσκευής, διαβάστε προσεκτικά τις παρεχόμενες οδηγίες. Ο κατασκευαστής δεν ευθύνεται αν προκληθεί τραυματισμός ή ζημιά από λανθασμένη εγκατάσταση και χρήση. Να φυλάσσετε πάντα αυτές τις οδηγίες μαζί με τη συσκευή για μελλοντική αναφορά.

Ασφάλεια παιδιών και ευπαθών ατόμων

 **ΠΡΟΕΙΔΟΠΟΙΗΣΗ** Κίνδυνος ασφυξίας, τραυματισμού ή μόνιμης αναπηρίας.

- Μην επιτρέπετε σε παιδιά και σε άτομα με μειωμένες σωματικές, αισθητήριες ή πνευματικές ικανότητες ή έλλειψη εμπειρίας και γνώσης να χρησιμοποιούν τη συσκευή. Η χρήση της συσκευής από τα άτομα αυτά πρέπει να γίνεται μόνο υπό την επίτηρηση ή την καθοδήγηση του ατόμου που είναι υπεύθυνο για την ασφάλειά τους. Μην αφήνετε τα παιδιά να παίζουν με τη συσκευή.
- Φυλάσσετε όλα τα υλικά συσκευασίας μακριά από τα παιδιά.
- Φυλάσσετε όλα τα απορρυπαντικά μακριά από τα παιδιά.
- Κρατάτε τα παιδιά και τα κατοικίδια ζώα μακριά από την πόρτα της συσκευής όταν είναι ανοιχτή.

Εγκατάσταση

- Αφαιρέστε όλα τα υλικά της συσκευασίας.
- Εάν η συσκευή έχει υποστεί ζημιά, μην προβείτε σε εγκατάσταση ή χρήση της.

- Μην εγκαθιστάτε και μη χρησιμοποιείτε τη συσκευή σε χώρο με θερμοκρασία χαμηλότερη από 0 °C.

Σύνδεση νερού

- Προσέχετε να μην προκληθεί ζημιά στους σωλήνες νερού.
- Η συσκευή πρέπει να συνδεθεί στην παροχή νερού χρησιμοποιώντας τα καινούργια σετ σωλήνων που την συνοδεύουν. Δεν επιτρέπεται η επαναχρησιμοποίηση παλιών σετ σωλήνων.
- Πριν συνδέσετε τη συσκευή σε καινούργιους σωλήνες ή σωλήνες που δεν έχουν χρησιμοποιηθεί για πολύ καιρό, αφήστε το νερό να τρέξει μέχρι να καθαρίσει.
- Κατά την πρώτη χρήση της συσκευής, βεβαιωθείτε ότι δεν υπάρχουν διαρροές.

Ηλεκτρική σύνδεση

 **ΠΡΟΕΙΔΟΠΟΙΗΣΗ** Κίνδυνος πυρκαγιάς και ηλεκτροπληξίας.

- Η συσκευή πρέπει να είναι γειωμένη.
- Βεβαιωθείτε ότι οι πληροφορίες σχετικά με το ηλεκτρικό ρεύμα στην πινακίδα τεχνικών χαρακτηριστικών συμφωνούν με την παροχή ρεύματος. Εάν δεν συμφωνούν, επικοινωνήστε με ηλεκτρολόγο.
- Χρησιμοποιείτε πάντα μια σωστά εγκατεστημένη πρίζα με προστασία κατά της ηλεκτροπληξίας.

- Μη χρησιμοποιείτε πολύπριζα και μπαλαντζές.
- Προσέχετε να μην προκληθεί ζημιά στο φως τροφοδοσίας και το καλώδιο ρεύματος. Επικοινωνήστε με το κέντρο σέρβις ή έναν ηλεκτρολόγο για την αλλαγή ενός κατεστραμμένου καλωδίου ρεύματος.
- Συνδέστε το φως τροφοδοσίας στην πρίζα μόνον αφού έχει ολοκληρωθεί η εγκατάσταση. Μετά την εγκατάσταση, βεβαιωθείτε ότι είναι δυνατή η πρόσβαση στο φως τροφοδοσίας.
- Μην τραβάτε το καλώδιο τροφοδοσίας για να αποσυνδέσετε τη συσκευή. Τραβάτε πάντα το φως τροφοδοσίας.

Χρήση

- Αυτή η συσκευή προορίζεται για οικιακή χρήση και παρόμοιες εφαρμογές, όπως:
 - Σε χώρους κουζίνας προσωπικού σε κατστήματα, γραφεία και άλλα εργασιακά περιβάλλοντα
 - Αγροικίες
 - Από πελάτες σε ξενοδοχεία, μοτέλ και άλλα περιβάλλοντα στέγασης
 - Πανσιόν (για ύπνο και πρωινό).

 **ΠΡΟΕΙΔΟΠΟΙΗΣΗ** Κίνδυνος τραυματισμού.

- Μην αλλάζετε τις προδιαγραφές αυτής της συσκευής.
- Τα μαχαιροπίρουνα και λοιπά αντικείμενα με αιχμηρά άκρα πρέπει να τοποθετούνται με τη μύτη προς τα κάτω ή σε οριζόντια θέση στο καλάθι για μαχαιροπίρουνα. Βεβαιωθείτε ότι τα άκρα τους δεν εξέχουν από το κάτω μέρος του καλάθιού για μαχαιροπίρουνα.
- Μην αφήνετε την πόρτα της συσκευής ανοιχτή χωρίς επιτήρηση καθώς μπορεί να πέσετε επάνω της.
- Μην κάθεστε ή ακουμπάτε στην πόρτα της συσκευής όταν είναι ανοικτή.

- Τα απορρυπαντικά των πλυντηρίων πιάτων είναι επικίνδυνα. Ακολουθείτε τις οδηγίες ασφαλείας που παρέχονται στη συσκευασία του απορρυπαντικού.
- Μην πίνετε και μην παίζετε με το νερό της συσκευής.
- Μην αφαιρείτε τα πιάτα από τη συσκευή πριν από την ολοκλήρωση του προγράμματος. Ενδέχεται να υπάρχει απορρυπαντικό στα πιάτα.

 **ΠΡΟΕΙΔΟΠΟΙΗΣΗ** Κίνδυνος ηλεκτροπληξίας, πυρκαγιάς ή εγκαυμάτων.

- Μην τοποθετείτε μέσα, κοντά ή επάνω στη συσκευή εύφλεκτα αντικείμενα ή αντικείμενα εμποτισμένα με εύφλεκτα υλικά.
- Μη χρησιμοποιείτε ψεκασμό με νερό ή ατμό για τον καθαρισμό της συσκευής.
- Εάν ανοίξετε την πόρτα όταν βρίσκεται σε εξέλιξη κάποιο πρόγραμμα, μπορεί να διαφύγει καυτός ατμός από τη συσκευή.

Κέντρο σέρβις

Οι εργασίες επισκευής ή συντήρησης της συσκευής πρέπει να πραγματοποιούνται μόνο από εξειδικευμένο άτομο. Επικοινωνήστε με το κέντρο σέρβις.

Χρησιμοποιείτε μόνο γνήσια ανταλλακτικά.

Απόρριψη

 **ΠΡΟΕΙΔΟΠΟΙΗΣΗ** Κίνδυνος τραυματισμού ή ασφυξίας.

- Αποσυνδέστε τη συσκευή από την παροχή ρεύματος.
- Κόψτε το καλώδιο τροφοδοσίας και απορρίψτε το.
- Αφαιρέστε το μάνταλο της πόρτας για να αποτραπεί ο εγκλεισμός παιδιών ή ζώων μέσα στη συσκευή.

Περιγραφή προϊόντος

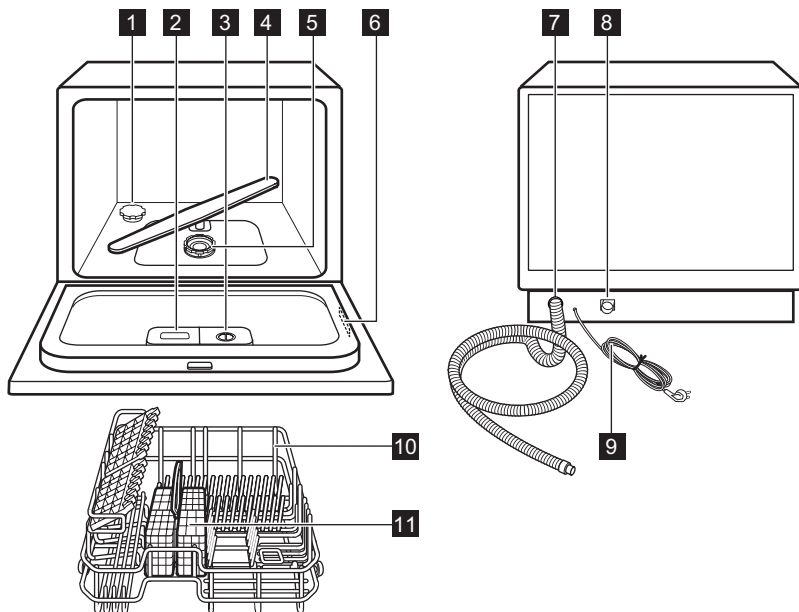

- 1** Θήκη αλατιού
- 2** Θήκη απορρυπαντικού
- 3** Θήκη λαμπρυντικού
- 4** Εκτοξευτήρας νερού
- 5** Φίλτρα
- 6** Πινακίδα τεχνικών χαρακτηριστικών

- 7** Σωλήνας αδειάσματος
- 8** Σύνδεση του σωλήνα παροχής νερού
- 9** Καλώδιο ρεύματος
- 10** Καλάθι
- 11** Καλάθι για μαχαιροπίρουνα

Εξαρτήματα

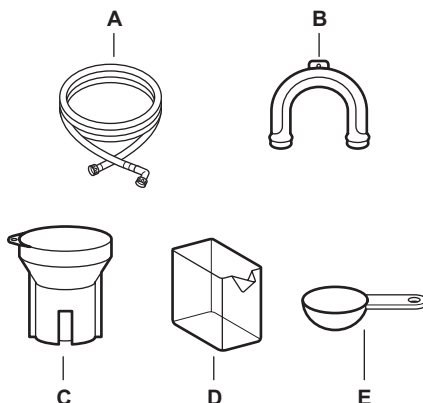

- A) Σωλήνας παροχής νερού
- B) Πλαστικό στήριγμα για το σωλήνα αδειάσματος νερού
- C) Χοάνη αλατιού

- D) Δοσομετρικό δοχείο για το λαμπρυντικό
- E) Δοσομετρικό κουτάλι για το απορρυπαντικό

Πίνακας χειριστηρίων

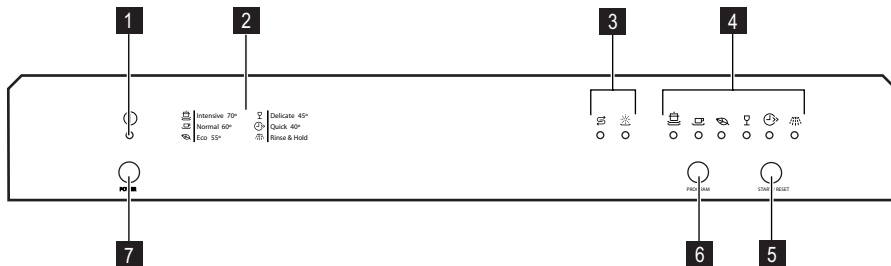

- 1** Ένδειξη ενεργοποίησης/απενεργοποίησης
- 2** Οδηγός προγραμμάτων
- 3** Ενδείξεις
- 4** Ενδείξεις προγραμμάτων
- 5** Κουμπί έναρξης/επαναφοράς (**START / RESET**)

- 6** Κουμπί επιλογής προγράμματος (**PROGRAM**)
- 7** Κουμπί ενεργοποίησης/απενεργοποίησης (**POWER**)

Ενδείξεις



Ένδειξη αλατιού. Ανάβει όταν πρέπει να γεμίσετε τη θήκη αλατιού. Αφού γεμίσετε τη θήκη, η ένδειξη αλατιού μπορεί να παραμείνει αναμμένη για μερικές ώρες. Αυτό δεν έχει αρνητική επίπτωση στη λειτουργία της συσκευής.



Ένδειξη λαμπρυντικού. Ανάβει όταν πρέπει να γεμίσετε τη θήκη λαμπρυντικού.

Χρήση της συσκευής

1. Γεμίστε τη θήκη αλατιού με αλάτι πλυντηρίου πιάτων.
2. Γεμίστε τη θήκη λαμπρυντικού με λαμπρυντικό.
3. Τοποθετήστε τα μαχαιροπίρουνα και τα πιάτα μέσα στη συσκευή.
4. Ανοίξτε τη βρύση παροχής νερού.
5. Επιλέξτε το σωστό πρόγραμμα ανάλογα με τον τύπο του φορτίου και το βαθμό λερώματος.
6. Γεμίστε τη θήκη απορρυπαντικού με τη σωστή ποσότητα απορρυπαντικού.
7. Ξεκινήστε το πρόγραμμα.

Χρήση αλατιού για πλυντήριο πιάτων

Το σκληρό νερό έχει υψηλή περιεκτικότητα σε μεταλλικά στοιχεία που μπορεί να προκαλέσουν ζημιά στη συσκευή και μη ικανοποιητικά αποτελέσματα πλύσης. Ο αποσκληρυντής νερού εξουδετερώνει αυτά τα μεταλλικά στοιχεία.

Επικοινωνήστε με την τοπική υπηρεσία ύδρευσης για πληροφορίες σχετικά με τη σκληρότητα του νερού της περιοχής σας.

! **ΠΡΟΣΟΧΗ** Χρησιμοποιείτε μόνο αλάτι πλυντηρίου πιάτων. Η χρήση άλλων τύπων αλατιού θα προκαλέσει βλάβη στη συσκευή.

Γεμίστε τη θήκη αλατιού πριν από την έναρξη ενός προγράμματος. Τα υπολείμματα αλατιού στη συσκευή θα προκαλέσουν διάβρωση.

Πλήρωση της θήκης αλατιού

1. Στρέψτε το καπάκι προς τα αριστερά και ανοίξτε τη θήκη αλατιού.
2. Γεμίστε τη θήκη αλατιού με 1 λίτρο νερό (μόνο την πρώτη φορά που γεμίζετε τη θήκη με αλάτι).

Χρήση απορρυπαντικού και λαμπρυντικού

Χρήση απορρυπαντικού

! **ΠΡΟΣΟΧΗ** Χρησιμοποιείτε μόνο απορρυπαντικά κατάλληλα για πλυντήριο πιάτων.

3. Χρησιμοποιήστε τη χοάνη για να γεμίσετε τη θήκη αλατιού με αλάτι.

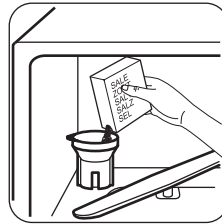

4. Απομακρύνετε το αλάτι γύρω από το άνοιγμα της θήκης αλατιού.
5. Στρέψτε το καπάκι προς τα δεξιά για να κλείσετε τη θήκη αλατιού.

i Η υπερχειλίση νερού από τη θήκη αλατιού είναι φυσιολογική κατά την πλήρωση της θήκης με αλάτι.

🌱 Για την προστασία του περιβάλλοντος, μη χρησιμοποιείτε μεγαλύτερη ποσότητα απορρυπαντικού της συνιστώμενης από τον παρασκευαστή του απορρυπαντικού.

Πλήρωση της θήκης απορρυπαντικού

1. Πιέστε το κουμπί απασφάλισης (A) για να ανοίξετε το καπάκι (B) της θήκης απορρυπαντικού.

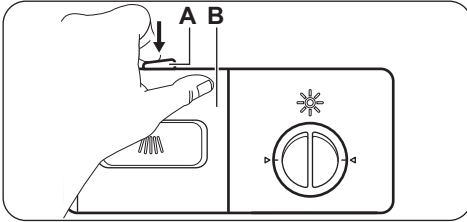

2. Βάλτε το απορρυπαντικό (περίπου 15 g) στη θήκη (C). Η θήκη διαθέτει 2 τμήματα (D) και (E) τα οποία αφορούν διαφορετικές ποσότητες απορρυπαντικού (15 g και 25 g). Τοποθετήστε ταμπλέτες απορρυπαντικού στο τμήμα (E) της θήκης.

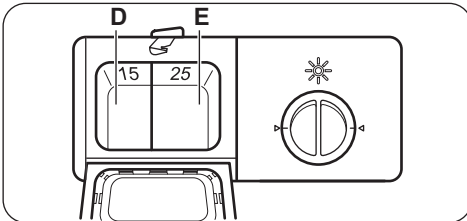
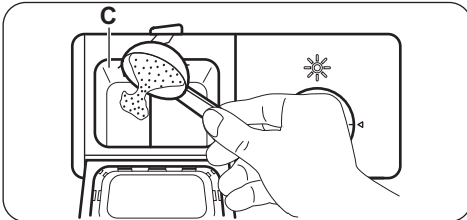

3. Κλείστε τη θήκη απορρυπαντικού. Πιέστε το καπάκι μέχρι το κουμπί απασφάλισης να ασφαλίσει στη θέση του.
4. Εάν το πρόγραμμα περιλαμβάνει φάση πρόπλυσης, βάλτε μια μικρή ποσότητα απορρυπαντικού (περίπου 3 g) στο καπάκι της θήκης απορρυπαντικού.

i Οι ταμπλέτες απορρυπαντικού δεν διαλύονται πλήρως με τα σύντομα προ-

γράμματα και υπολείμματα απορρυπαντικού μπορεί να παραμείνουν επάνω στα πιάτα όταν ολοκληρωθεί το πρόγραμμα. Συνιστάται να χρησιμοποιείτε ταμπλέτες απορρυπαντικού με τα μεγάλα προγράμματα.

Χρήση ταμπλετών απορρυπαντικού 3 σε 1

Αυτές οι ταμπλέτες περιέχουν συνδυασμό παραγόντων όπως απορρυπαντικό, λαμπρυντικό και αλάτι πλυντηρίου πιάτων. Ορισμένοι τύποι ταμπλετών μπορεί να περιέχουν και άλλους παράγοντες.

Όταν χρησιμοποιείτε ταμπλέτες που περιέχουν αλάτι και λαμπρυντικό, μη γεμίζετε τη θήκη αλατιού και λαμπρυντικού. Η ένδειξη λαμπρυντικού και η ένδειξη αλατιού παραμένουν αναμμένες όταν είναι ενεργοποιημένη η συσκευή.

Ρυθμίστε τη θήκη λαμπρυντικού στη θέση 1. Βεβαιωθείτε ότι αυτές οι ταμπλέτες είναι κατάλληλες για τη σκληρότητα του νερού της περιοχής σας (ανατρέξτε στις οδηγίες της συσκευασίας των προϊόντων). Επικοινωνήστε με την τοπική υπηρεσία ύδρευσης για πληροφορίες σχετικά με τη σκληρότητα του νερού της περιοχής σας.

Εκ νέου ξεχωριστή χρήση απορρυπαντικού, αλατιού και λαμπρυντικού

1. Γεμίστε τη θήκη αλατιού και τη θήκη λαμπρυντικού.
2. Εκκινήστε ένα πρόγραμμα χωρίς πιάτα.
3. Όταν ολοκληρωθεί το πρόγραμμα, ρυθμίστε τη θέση της θήκης λαμπρυντικού.

Χρήση λαμπρυντικού

! **ΠΡΟΣΟΧΗ** Μη γεμίζετε ποτέ τη θήκη λαμπρυντικού με άλλα προϊόντα πέρα από το λαμπρυντικό. Κάτι τέτοιο θα προκαλέσει ζημιά στη συσκευή.

i Το λαμπρυντικό καθιστά δυνατό το στέγνωμα των πιάτων χωρίς στίγματα και σημάδια.

Η θήκη λαμπρυντικού προσθέτει αυτόματα λαμπρυντικό κατά τη φάση του τελευταίου ξεπλύματος.

Πλήρωση της θήκης λαμπρυντικού

1. Στρέψτε το καπάκι (F) προς τα αριστερά και αφαιρέστε το.

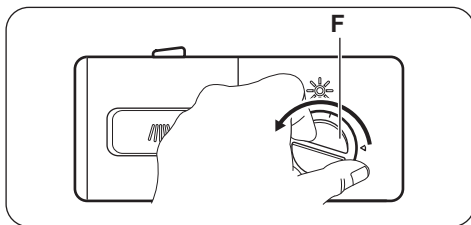

2. Γεμίστε τη θήκη λαμπρυντικού (G) με λαμπρυντικό. Η ένδειξη «max» υποδεικνύει το μέγιστο επίπεδο.

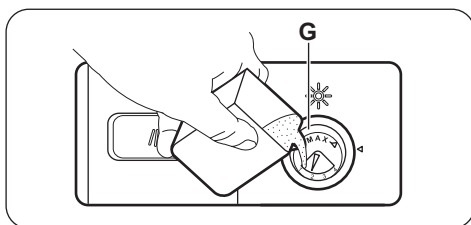

3. Απομακρύνετε το χυμένο λαμπρυντικό με ένα απορροφητικό πανί, για να αποφύγετε το σχηματισμό υπερβολικού αφρού κατά τη διάρκεια του προγράμματος.
4. Επανατοποθετήστε το καπάκι και στρέψτε το προς τα δεξιά μέχρι να ασφαλίσει.

Βεβαιωθείτε ότι οι ενδείξεις στο καπάκι και τη θήκη είναι ευθυγραμμισμένες.

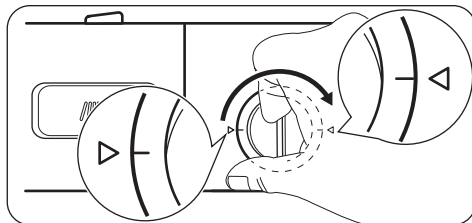

Ρύθμιση της δόσης λαμπρυντικού

Εργοστασιακή ρύθμιση: θέση 4.
Μπορείτε να ορίσετε τη δόση λαμπρυντικού μεταξύ της θέσης 1 (χαμηλότερη δόση) και της θέσης 4 (υψηλότερη δόση).
Στρέψτε τον επιλογέα λαμπρυντικού (H) για να αυξήσετε ή να μειώσετε τη δόση.

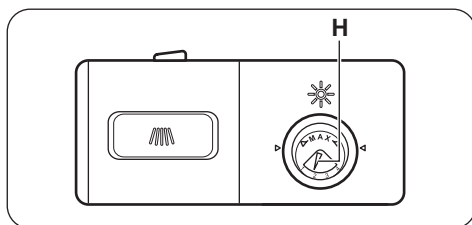

Φόρτωμα των μαχαιροπίρουνων και των πιάτων

Υποδείξεις και συμβουλές

- Μην τοποθετείτε στη συσκευή αντικείμενα που μπορεί να απορροφήσουν νερό (σφουγγάρια, πανιά οικιακής χρήσης).
- Αφαιρείτε τα υπολείμματα τροφίμων από τα αντικείμενα.
- Μαλακώνετε τα υπολείμματα καμένων τροφών στα αντικείμενα.
- Τοποθετείτε τα κοίλα αντικείμενα (φλιτζάνια, ποτήρια, κατσαρόλες) με το άνοιγμα προς τα κάτω.
- Βεβαιωθείτε ότι δεν συγκεντρώνεται νερό στα δοχεία ή τα μπολ.
- Βεβαιωθείτε ότι τα μαχαιροπίρουνα και τα πιάτα δεν κολλάνε μεταξύ τους.
- Βεβαιωθείτε ότι τα ποτήρια δεν έρχονται σε επαφή με άλλα ποτήρια.
- Τοποθετείτε μικρά αντικείμενα στο καλάθι για μαχαιροπίρουνα.
- Αναμείξτε τα κουτάλια μαζί με άλλα μαχαιροπίρουνα, ώστε να μην κολλήσουν μεταξύ τους.
- Όταν τοποθετείτε τα αντικείμενα στο καλάθι, βεβαιωθείτε ότι το νερό μπορεί να έρθει σε επαφή με όλες τις επιφάνειες.

- Βεβαιωθείτε ότι τα ελαφριά αντικείμενα δεν μετακινούνται.
- Τα πλαστικά αντικείμενα και τα μαγειρικά σκεύη με αντικολητικές επιστρώσεις συγκρατούν σταγόνες νερού.

Φόρτωμα του καλαθιού

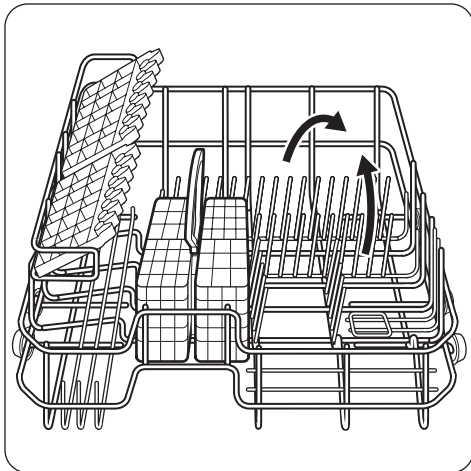
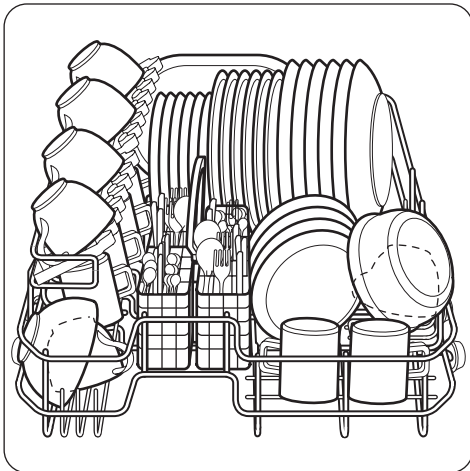

Οι σειρές από στηρίγματα στο καλάθι μπορούν εύκολα να οριζοντιωθούν για να μπορείτε να τοποθετήσετε κατσαρόλες, ταψιά και μπολ.

i Αναμείξτε τα κουτάλια μαζί με άλλα μαχαιροπίρουνα, ώστε να μην κολλήσουν μεταξύ τους.

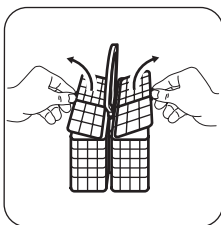

Το καλάθι για μαχαιροπίρουνα διαθέτει 2 σχάρες, τις οποίες μπορείτε να αφαιρέσετε εύκολα.

! **ΠΡΟΣΟΧΗ** Βεβαιωθείτε ότι ο εκτοξευτήρας νερού μπορεί να περιστρέφεται ελεύθερα πριν προχωρήσετε στην έναρξη ενός προγράμματος.

Ρυθμιση και έναρξη ενσο προγραμματος

Έναρξη του προγράμματος

1. Κλείστε την πόρτα της συσκευής.
2. Ανοίξτε τη βρύση παροχής νερού.
3. Πιέστε το κουμπί ενεργοποίησης/απενεργοποίησης για να ενεργοποιήσετε τη συσκευή.
 - Η ένδειξη ενεργοποίησης/απενεργοποίησης ανάβει.

- Ανάβει η ενδεικτική λυχνία του προγράμματος Eco 55°.
4. Για να ρυθμίσετε ένα διαφορετικό πρόγραμμα, πιάστε το κουμπί επιλογής προγράμματος μέχρι να ανάψει η αντίστοιχη ένδειξη του προγράμματος που θέλετε να ρυθμίσετε.
 5. Πιάστε το κουμπί έναρξης για να ξεκινήσει το πρόγραμμα.
 - Η ένδειξη του επιλεγμένου προγράμματος αρχίζει να αναβοσβήνει.

Διακοπή του προγράμματος



1. Πιάστε το κουμπί έναρξης/επαναφοράς.
 - Η ένδειξη του προγράμματος σταματά να αναβοσβήνει.
2. Πιάστε ξανά το κουμπί έναρξης/επαναφοράς. Το πρόγραμμα συνεχίζει από το σημείο στο οποίο διακόπηκε.
 - Η ένδειξη του προγράμματος αρχίζει να αναβοσβήνει.

i Όταν διακόπτετε ένα πρόγραμμα, τίθεται σε λειτουργία ένα ηχητικό σήμα μέχρι να πιάσετε το κουμπί έναρξης/επαναφοράς για να συνεχίσει το πρόγραμμα.

Ακύρωση του προγράμματος

1. Πιάστε παρατεταμένα το κουμπί έναρξης/επαναφοράς.

Προγράμματα

Πρόγραμμα	Βαθμός λερώματος Τύπος φορτίου	Περιγραφή προγράμματος	Διάρκεια (λεπτά)	Κατανάλωση (kWh)	Νερό (l)
 Έντονο 70°	Πολύ λερωμένα Πιάτα, μαχαιροπίρουνα, μαγειρικά σκεύη	Πρόπλυση Πλύση στους 70 °C Ξεπλύματα Στέγνωμα	145	0.94	11
 Κανονικό 60°	Κανονικά λερωμένα Πιάτα, μαχαιροπίρουνα, μαγειρικά σκεύη	Πρόπλυση Πλύση στους 60 °C Ξεπλύματα Στέγνωμα	125	0.70	8.4

- Ένα πρώτο ηχητικό σήμα σας ενημερώνει ότι το πρόγραμμα έχει διακοπεί.
 - Ένα δεύτερο ηχητικό σήμα σας ενημερώνει ότι το πρόγραμμα ακυρώθηκε.
2. Αφήστε το κουμπί έναρξης/επαναφοράς.

i Πριν από την έναρξη ενός νέου προγράμματος, βεβαιωθείτε ότι υπάρχει απορρυπαντικό στη θήκη απορρυπαντικού.

Τέλος του προγράμματος

Μόλις ολοκληρωθεί το πρόγραμμα, τίθεται σε λειτουργία ένα διακοπτόμενο ηχητικό σήμα για περίπου 8 δευτερόλεπτα. Η ένδειξη του προγράμματος σταματά να αναβοσβήνει.

1. Πιάστε το κουμπί ενεργοποίησης/απενεργοποίησης για να απενεργοποιήσετε τη συσκευή.
2. Κλείστε τη βρύση παροχής νερού.

- i**
- Περιμένετε μέχρι να κρυώσουν τα πιάτα πριν τα αφαιρέσετε από τη συσκευή. Τα ζεστά πιάτα μπορούν εύκολα να υποστούν ζημιά.
 - Μπορεί να υπάρχει νερό στα πιαϊνά και την πόρτα της συσκευής. Το ανοξείδωτο ασάλι ψύχεται πιο γρήγορα από τα πιάτα.

Πρόγραμμα	Βαθμός Λερώματος Τύπος φορτίου	Περιγραφή προγράμματος	Διάρκεια (λεπτά)	Κατανάλωση (kWh)	Νερό (l)
 Οικονομικό 55° 1)	Κανονικά λερωμένα Πιάτα και μαχαιροπίρουνα	Πρόπλυση Πλύση στους 55 °C Ξεπλύματα Στέγνωμα	170	0.63	8.4
 Ευαίσθητα 45°	Κανονικά ή λίγο λερωμένα Εύθραυστα πιάτα και ποτήρια	Πλύση στους 45 °C Ξεπλύματα Στέγνωμα	75	0.48	6.8
 Σύντομο 40° 2)	Φρεσκολερωμένα Πιάτα και μαχαιροπίρουνα	Πλύση στους 40 °C Ξεπλύματα	30	0.30	6
 Ξέπλυμα & Αναμονή 3)	Κάθε τύπος	Κρύα πρόπλυση	14	0.01	2.1

- 1) Με το πρόγραμμα αυτό, έχετε την πλέον αποτελεσματική χρήση νερού και κατανάλωση ενέργειας για κανονικά λερωμένα πιάτα και μαχαιροπίρουνα. (Αυτό είναι το κανονικό πρόγραμμα για τα ινστιτούτα δοκιμών.)
- 2) Με το πρόγραμμα αυτό, μπορείτε να πλύνετε ένα φρεσκολερωμένο φορτίο. Παρέχει καλά αποτελέσματα πλύσης σε σύντομο χρονικό διάστημα.
- 3) Χρησιμοποιήστε αυτό το πρόγραμμα για ένα σύντομο ξέπλυμα των πιάτων. Αποτρέπει να κολλήσουν τα υπολείμματα τροφών στα πιάτα και να αναδύονται δυσάρεστες οσμές από τη συσκευή. Μη χρησιμοποιείτε απορρυπαντικό με αυτό το πρόγραμμα.

Πληροφορίες για ινστιτούτα δοκιμών

Για όλες τις απαραίτητες πληροφορίες σχετικά με τη δοκιμή απόδοσης, αποστείλετε ένα email στη διεύθυνση:

info.test@dishwasher-production.com

Καταγράψτε τον κωδικό προϊόντος (PNC) που βρίσκεται στην πινακίδα τεχνικών χαρακτηριστικών.

Φροντίδα και καθαρισμός

Αφαίρεση και καθαρισμός των φίλτρων

 **ΠΡΟΕΙΔΟΠΟΙΗΣΗ** Πριν από την πραγματοποίηση συντήρησης, απενεργοποιήστε τη συσκευή και αποσυνδέστε το φις τροφοδοσίας από την πρίζα.

 Τα βρόμικα φίλτρα και ο φραγμένος εκτοξευτήρας νερού μειώνουν τα αποτελέσματα της πλύσης. Ελέγχετε τα τακτικά και, αν χρειάζεται, καθαρίζετε τα.

1. Στρέψτε το λεπτό φίλτρο (B) προς τα αριστερά και αφαιρέστε το από το κύριο φίλτρο (A).

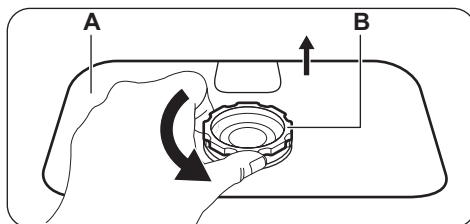

2. Για να αφαιρέσετε το χοντρό φίλτρο (C), κρατήστε σταθερά το λεπτό φίλτρο (B) και πιέστε τις δύο πλευρές του χοντρού φίλτρου (C).
3. Τραβήξτε το χοντρό φίλτρο (C) να βγει από το λεπτό φίλτρο (B).

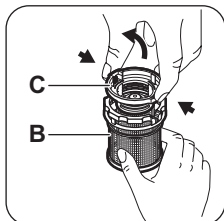

4. Πλύνετε καλά τα δύο φίλτρα με νερό και βούρτσα.
5. Αφαιρέστε το κύριο φίλτρο (A) και πλύντε το καλά με νερό.
6. Τοποθετήστε το κύριο φίλτρο (A) στην αρχική του θέση. Βεβαιωθείτε ότι έχει τοποθετηθεί σωστά.
7. Τοποθετήστε το χοντρό φίλτρο (C) μέσα στο λεπτό φίλτρο (B). Βεβαιωθείτε ότι έχουν συναρμολογηθεί σωστά μεταξύ τους.

Τι να κάνετε αν...

Η συσκευή δεν ξεκινά ή σταματά κατά τη λειτουργία.

Αρχικά, προσπαθήστε να βρείτε τρόπο επίλυσης του προβλήματος (ανατρέξτε στον πίνα-

Η ένδειξη του προγράμματος «Ξέπλυμα & Αναμονή» αναβοσβήνει πολύ γρήγορα.

Τίθεται σε λειτουργία ένα διακοπόμενο ηχητικό σήμα για περίπου 30 δευτερόλεπτα.

Η ένδειξη του προγράμματος «Ευαίσθητα 45°» αναβοσβήνει πολύ γρήγορα.

Τίθεται σε λειτουργία ένα διακοπόμενο ηχητικό σήμα για περίπου 30 δευτερόλεπτα.

! **ΠΡΟΕΙΔΟΠΟΙΗΣΗ** Απενεργοποιήστε τη συσκευή πριν από την εκτέλεση των ελέγχων.

8. Τοποθετήστε το λεπτό φίλτρο (B) μέσα στο κύριο φίλτρο (A) και στρέψτε το προς τα δεξιά μέχρι να ασφαλίσει.

! **ΠΡΟΣΟΧΗ** Μη χρησιμοποιείτε τη συσκευή χωρίς τα φίλτρα.

Βεβαιωθείτε για τη σωστή τοποθέτηση των φίλτρων. Σε περίπτωση εσφαλμένης θέσης των φίλτρων, τα αποτελέσματα της πλύσης δεν θα είναι ικανοποιητικά και θα προκληθεί ζημιά στη συσκευή.

Καθαρισμός του εκτοξευτήρα νερού

Μην αφαιρείτε τον εκτοξευτήρα νερού.

Εάν βουλώσουν οι τρύπες του εκτοξευτήρα νερού, αφαιρέστε τα υπολείμματα της βρομιάς με ένα λεπτό αιχμηρό αντικείμενο.

Καθαρισμός των εξωτερικών επιφανειών

Καθαρίστε τις εξωτερικές επιφάνειες της συσκευής και το χειριστήριο με ένα μαλακό νωπό πανί.

Χρησιμοποιείτε μόνο ουδέτερα απορρυπαντικά.

Μη χρησιμοποιείτε λειαντικά προϊόντα, σφουγγαράκια που χαράσσουν ή διαλύτες (π.χ. ασετόν).

κα). Εάν δεν τα καταφέρετε, επικοινωνήστε με το κέντρο σέρβις.

Με ορισμένες δυσλειτουργίες, εμφανίζονται κωδικοί βλάβης:

Η συσκευή δεν γεμίζει με νερό.

Έχει ενεργοποιηθεί ο μηχανισμός προστασίας από υπερχειλίση.

Πρόβλημα	Πιθανή αιτία	Πιθανή αντιμετώπιση
Το πρόγραμμα δεν ξεκινά.	Δεν έχει συνδεθεί το φιντ τροφοδοσίας στην πρίζα.	Συνδέστε το φιντ τροφοδοσίας στην πρίζα.
	Η πόρτα της συσκευής είναι ανοικτή.	Η πόρτα της συσκευής είναι ανοικτή.
	Έχει καεί η ασφάλεια στον πίνακα ασφαλειών.	Αντικαταστήστε την ασφάλεια.
Η συσκευή δεν γεμίζει με νερό.	Η βρύση παροχής νερού είναι κλειστή.	Ανοίξτε τη βρύση παροχής νερού.
	Η πίεση του νερού είναι πολύ χαμηλή.	Επικοινωνήστε με την τοπική υπηρεσία ύδρευσης.
	Η σύνδεση του σωλήνα παροχής νερού δεν είναι σωστή.	Βεβαιωθείτε ότι η σύνδεση είναι σωστή.
	Ο σωλήνας παροχής νερού έχει υποστεί ζημιά.	Βεβαιωθείτε ότι ο σωλήνας παροχής νερού δεν έχει υποστεί ζημιά.
Η συσκευή δεν αδειάζει το νερό.	Η σύνδεση του σωλήνα αδειασματος νερού δεν είναι σωστή.	Βεβαιωθείτε ότι η σύνδεση είναι σωστή.
	Είναι φραγμένα τα φίλτρα.	Βεβαιωθείτε ότι τα φίλτρα είναι καθαρά.
	Ο νεροχύτης της κουζίνας είναι φραγμένος.	Βεβαιωθείτε ότι ο νεροχύτης της κουζίνας αποστραγγίζει σωστά, διαφορετικά επικοινωνήστε με υδραυλικό.
Έχει ενεργοποιηθεί ο μηχανισμός προστασίας από υπερχείλιση.		Κλείστε τη βρύση παροχής νερού και επικοινωνήστε με το κέντρο σέρβις.

Μετά τον έλεγχο, ενεργοποιήστε τη συσκευή. Ρυθμίστε και εκκινήστε πάλι το πρόγραμμα. Εάν το πρόβλημα εμφανιστεί ξανά, επικοινωνήστε με το κέντρο σέρβις. Εάν προβληθούν άλλοι κωδικοί βλάβης, επικοινωνήστε με το κέντρο σέρβις. Τα απαραίτητα στοιχεία για το κέντρο σέρβις βρίσκονται στην πινακίδα τεχνικών χαρακτηριστικών.

Καταγράψτε αυτά τα στοιχεία:

– Αριθμός σειράς (SN.)

Τα αποτελέσματα της πλύσης και του στεγνώματος δεν είναι ικανοποιητικά

Πρόβλημα	Πιθανή αιτία	Πιθανή αντιμετώπιση
Τα πιάτα δεν είναι καθαρά.	Το επιλεγμένο πρόγραμμα δεν ήταν κατάλληλο για τον τύπο φορτίου και το βαθμό λερωμάτος.	Βεβαιωθείτε ότι το πρόγραμμα είναι κατάλληλο για τον τύπο φορτίου και το βαθμό λερωμάτος.

Πρόβλημα	Πιθανή αιτία	Πιθανή αντιμετώπιση
	Το καλάθι δεν ήταν σωστά φορτωμένο και κατά συνέπεια το νερό δεν ερχόταν σε επαφή με όλες τις επιφάνειες.	Φορτώστε σωστά το καλάθι.
	Δεν ήταν δυνατή η ελεύθερη περιστροφή του εκτοξευτήρα νερού λόγω λανθασμένης διεύθεσης του φορτίου.	Βεβαιωθείτε ότι τυχόν εσφαλμένη διεύθεση του φορτίου δεν προκαλεί εμπόδιο στην περιστροφή του εκτοξευτήρα νερού.
	Είναι φραγμένα τα φίλτρα.	Βεβαιωθείτε ότι τα φίλτρα είναι καθαρά.
	Τα φίλτρα δεν έχουν συναρμολογηθεί και τοποθετηθεί σωστά.	Βεβαιωθείτε ότι τα φίλτρα έχουν συναρμολογηθεί και τοποθετηθεί σωστά.
	Υπήρχε πολύ μικρή ποσότητα απορρυπαντικού ή δεν υπήρχε καθόλου απορρυπαντικό.	Βεβαιωθείτε ότι η ποσότητα του απορρυπαντικού είναι επαρκής.
Υπάρχουν επικαθίσεις αλάτων στα πιάτα.	Η θήκη αλατιού είναι άδεια.	Γεμίστε τη θήκη αλατιού με αλάτι πλυντηρίου πιάτων.
	Δεν έχει κλείσει σωστά το καπάκι της θήκης αλατιού.	Βεβαιωθείτε ότι το καπάκι της θήκης αλατιού έχει κλείσει σωστά.
Υπάρχουν γραμμές, λευκοί λεκέδες ή μια ελαφρώς γαλάζια επίστρωση στα ποτήρια και τα πιάτα.	Η δόση του λαμπρυντικού είναι πολύ μεγάλη.	Μειώστε τη δόση λαμπρυντικού.
Λεκέδες από σταγόνες νερού που στέγνωσαν επάνω στα ποτήρια και τα πιάτα.	Η δόση του λαμπρυντικού είναι πολύ μικρή.	Αυξήστε τη δόση λαμπρυντικού.
	Το πρόβλημα μπορεί να οφείλεται στο απορρυπαντικό.	Χρησιμοποιήστε διαφορετικό τύπο απορρυπαντικού.
Τα πιάτα είναι υγρά.	Έχετε επιλέξει ένα πρόγραμμα χωρίς φάση στεγνώματος.	Επιλέξτε ένα πρόγραμμα με φάση στεγνώματος.
Τα πιάτα είναι υγρά και θαμπά.	Η θήκη λαμπρυντικού είναι άδεια.	Γεμίστε τη θήκη λαμπρυντικού με λαμπρυντικό.

Τεχνικά χαρακτηριστικά

Διαστάσεις	Πλάτος	550 mm
	Ύψος	438 mm
	Βάθος	500 mm
Ηλεκτρική σύνδεση	Ανατρέξτε στην πινακίδα τεχνικών χαρακτηριστικών	
	Τάση	220-240 V
	Συχνότητα	50 Hz
Πίεση παροχής νερού ¹⁾	Ελάχιστη	0.03 MPa

	Μέγιστη	1 MPa
Χωρητικότητα	Σερβίτσια	6
Κατανάλωση ενέργειας	Κατάσταση παραμονής εν ενεργεία	0.34 W
	Κατάσταση απενεργοποίησης	0.29 W

1) Συνδέστε το σωλήνα παροχής νερού σε βρύση νερού με σπείρωμα 3/4".

Περιβαλλοντικά θέματα

Το σύμβολο  στο προϊόν ή επάνω στη συσκευασία του υποδεικνύει ότι δεν πρέπει να μ εταχειρίζεστε το προϊόν αυτό ως οικιακό απόρριμμα . Αντιθέτως θα πρέπει να παραδίδεται στο κατάλληλο σημείο συλλογής για την ανακύκλωση ηλεκτρικού και ηλεκτρονικού εξοπλισμού. Εξασφαλίζοντας ότι το προϊόν αυτό διατίθεται σωστά, συμβάλλετε στην αποτροπή ενδεχόμενων αρνητικών συνεπειών για το περιβάλλον και την ανθρώπινη υγεία, οι οποίες θα

μπορούσαν διαφορετικά να προκληθούν από ακατάλληλο χειρισμό απόρριψης του προϊόντος αυτού. Για λεπτομερέστερες πληροφορίες σχετικά με την ανακύκλωση του προϊόντος αυτού, επικοινωνήστε με το δημαρχείο της περιοχής σας, την τοπική σας υπηρεσία αποκομιδής οικιακών απορριμμάτων ή με το κατάστημα όπου αγοράσατε το προϊόν.

Ανακυκλώστε τα υλικά που φέρουν το σύμβολο  . Τοποθετείτε τα υλικά συσκευασίας σε κατάλληλα δοχεία για ανακύκλωση.

Εγκατάσταση

Σύνδεση αδειάσματος νερού

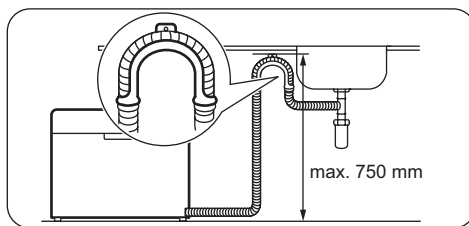
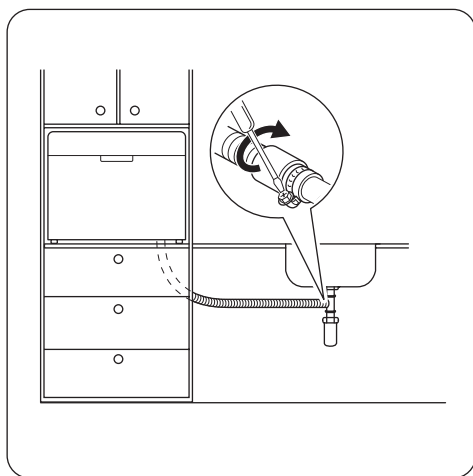

Συνδέστε το σωλήνα αδειάσματος νερού σε σωλήνα αποχέτευσης με ελάχιστη διάμετρο 40 mm

Τοποθετήστε το σωλήνα αδειάσματος νερού απευθείας μέσα στο νεροχύτη. Χρησιμοποιήστε το ειδικό πλαστικό στήριγμα. Ο σωλήνας αδειάσματος νερού πρέπει να απέχει λιγότερο από 750 mm από το κάτω μέρος της συσκευής για την αποφυγή προβλημάτων κατά τις φάσεις αδειάσματος. Αφαιρέστε την τάπα του νεροχύτη όταν η συσκευή αδειάζει το νερό για την αποφυγή της επιστροφής του νερού στη συσκευή. Η προέκταση του σωλήνα αδειάσματος νερού δεν πρέπει να ξεπερνά τα 2 m. Η εσωτερική διάμετρος δεν πρέπει να είναι μικρότερη από τη διάμετρο του σωλήνα αδειάσματος.

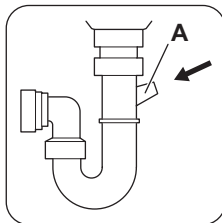

Εάν συνδέσετε το σωλήνα αδειάσματος νερού σε παγίδα διάταξης απορροής κάτω από το νεροχύτη, αφαιρέστε την πλαστική μεμβράνη (A). Εάν δεν αφαιρέσετε τη μεμβράνη, τα υπολείμματα τροφίμων μπορούν να προκαλέσουν φράξιμο της διάταξης απορροής του σωλήνα αδειάσματος

Мазмұны

Қауіпсіздік нұсқаулары _____	17	Бағдарламаны орнату және бастау _ _	24
Бұйым сипаттамасы _____	19	Бағдарламалар _____	25
Басқару панелі _____	20	Күту менен тазалау _____	26
Құрылғыны қолдану _____	21	Не істерсіңіз, егер... _____	27
Ыдыс жуғыш машинасы үшін арналған _____	21	Техникалық сиппатама _____	29
Жуғыш және шайғыш затты қолдану _	21	Қоршаған ортаға зиян келдірмеу туралы мағлұматтар _____	30
Ас құралдары менен ыдыс-аяқты салус _____	23	Орнату _____	30

Өндіруші ескертусіз өзгеріс енгізу құқығына ие.

Қауіпсіздік нұсқаулары

Құрылғыны орнатып іске қолданар алдында бірге жеткізілген нұсқауларды мұқият оқып шығыңыз. Құрылғыны дұрыс орнатпау мен дұрыс пайдаланбау нәтижесінде адам жарақат алса және ақаулық орын алса өндіруші жауапты емес. Нұсқаулықты келешекте қарап жүру үшін үнемі сақтап қойыңыз.

Балалар мен дәрменсіз адамдардың қауіпсіздігі

 **Назарыңызда болсын!** Тұншығып қалу, жарақат алуы немесе мүгедек болып қалу қаупі бар.

- Кембағал, сезім мүкестігі бар немесе ақыл-есі кем, құрылғыны қолдану тәжірибесі жоқ немесе қолдана білмейтін адамдарға, балаларға оны іске қосуға рұқсат бермеңіз. Олар осы құрылғыны өз қауіпсіздігін қамтамасыз ететін адамның нұсқауы немесе қадағалауы бойынша пайдалануға тиіс. Балаларға құрылғымен ойнауға рұқсат бермеңіз.
- Орам материалдарының барлығын балалардан алыс ұстаңыз.
- Жуғыш заттардың барлығын балалардан алыс ұстаңыз.
- Құрылғының есігі ашық тұрғанда, балалар мен үй жануарларын алыс ұстаңыз.

Орнату

- Орам материалдарының барлығын алыңыз.
- Бүлінген құрылғыны орнатпаңыз немесе іске қоспаңыз.
- Құрылғыны температурасы 0 °C градустан төмен жерге орнатпаңыз немесе қолданбаңыз.

Суға қосу

- Су қосылымы түтіктеріне ешбір зақым келтірмеңіз.
- Құрылғыны жаңа түтіктер жинағын пайдаланып, су жүйесіне қосу керек. Ескі түтіктерді қайта пайдалануға болмайды.
- Құрылғыны жаңа құбырларға немесе ұзақ уақыт қолданылмаған құбырларға жалғамай тұрып, суын тазарғанша ағызыңыз.
- Құрылғыны алғаш рет қолданған кезде еш жерінен су ақпай тұрғанына көз жеткізіңіз.

Электртоғына қосу

 **Назарыңызда болсын!** Өрт шығу және электр қатеріне ұшырау қаупі бар.

- Құрылғыны міндетті түрде жерге тұйықтау қажет.
- Техникалық ақпарат тақтайшасындағы электр параметрлерінің электр желісіндегі параметрлерге сай

- келетініне көз жеткізіңіз. Сай келмесе, электршіге хабарласыңыз.
- Өрқашан дұрыс орнатылған, қатерден сақтандырылған розетканы қолданыңыз.
- Көп тармақты адаптерлер мен ұзартқыш сымдарды қолданбаңыз.
- Құрылғының ашасына және сымына зақым келтірмеңіз. Зақым келген электр сымын ауыстырту үшін қызмет көрсету орталығына немесе электршіге хабарласыңыз.
- Құрылғының ашасын розеткаға тек құрылғыны орнатып болғаннан кейін ғана жалғаңыз. Орнатып болғаннан кейін ашаның қол жететін жерде тұрғанына көз жеткізіңіз.
- Құрылғыны тоқтан ажырату үшін сымынан тартпаңыз. Өрқашан ашасынан тартып суырыңыз.

Пайдалану

- Бұл құрылғы үйде және сол сияқты төменде аталған жерлерде қолдануға арналған:
 - Дүкендердің, кеңселердің және басқа жұмыс орындарының қызметкерлерге арналған ас бөлмелерінде
 - Фермадағы үйлерде
 - Қонақ үйлерде, мотельдер мен басқа да тұрғынды жерлерде
 - Төсек және таңғы аспен қамтамасыз ететін жерлерде.

! **Назарыңызда болсын!** Жарақат алу қауіпі бар.

- Бұл құрылғының техникалық сипаттамасын өзгертпеңіз.
- Өткір ұшты пышақтар мен ас құралдарының ұштарын төмен қаратып немесе көлденеңінен қойып ас құралдарына арналған себетке салыңыз. Ас құралдары себетінен бұл заттардың ұштарының шығып тұрмағанына көз жеткізіңіз.
- Құрылғының есігі ашық тұрған кезде соғылып қалмас үшін қараусыз қалдырмаңыз.

- Ашық тұрған есікке отырмаңыз немесе үстіне шықпаңыз.
- Ыдыс жуғыш машинаға арналған жуғыш заттар қауіпті. Жуғыш заттың орамында көрсетілетін нұсқауларды орындаңыз.
- Құрылғыдағы сумен ойнауға немесе ішуге болмайды.
- Ыдыстарды бағдарлама аяқталғанша құрылғыдан алмаңыз. Ыдыстарда жуғыш зат болуы мүмкін.

! **Назарыңызда болсын!** Электр, өрт қатері пайда болуы немесе адам күйіп қалуы мүмкін.

- Тұтанғыш заттарды немесе ішіне тұтанғыш зат салынған дымқыл заттарды құрылғының ішіне, қасына немесе үстіне қоймаңыз.
- Құрылғыны тазалау үшін сулы спрейді және буды қолданбаңыз.
- Бағдарлама орындалып тұрғанда құрылғы есігін ашсаңыз, ыстық бу шығуы мүмкін.

Қызмет көрсету орталығы

Құрылғыны тек уәкілетті техник ғана жөндеуге немесе оған қатысты жұмыстарды орындауға тиіс. Қызмет көрсету орталығына хабарласыңыз. Тек фирмалық қосалқы бөлшектерді ғана қолданыңыз.

Құрылғыны тастау

! **Назарыңызда болсын!** Жарақат алу немесе тұншығып қалу қауіпі бар.

- Құрылғыны электр желісінен ажыратыңыз.
- Қуат сымын кесіп алыңыз да, қоқысқа тастаңыз.
- Балалар мен жануарлар құрылғыға қамалып қалмас үшін есіктің бекітпесін алыңыз.

Бұйым сипаттамасы

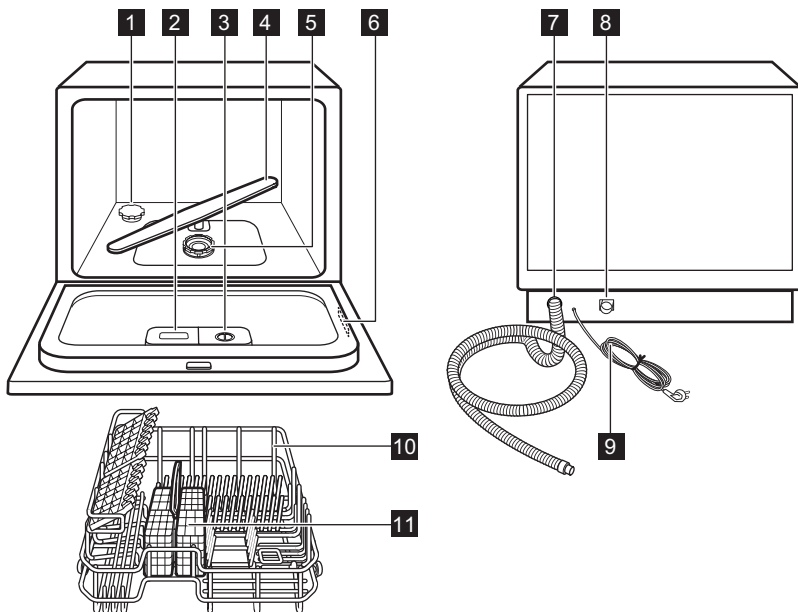

- 1** Тұз сауыты
- 2** Жуғыш зат үлестіргіші
- 3** Шайғыш зат үлестіргіші
- 4** Бүріккіш түтік
- 5** Сүзгілер
- 6** Техникалық ақпарат тақтайшасы

- 7** Су төгетін түтік
- 8** Су құятын түтік қосылымы
- 9** Қорек сымы
- 10** Себет
- 11** Ас құралдары себеті

Керек-жарақтары

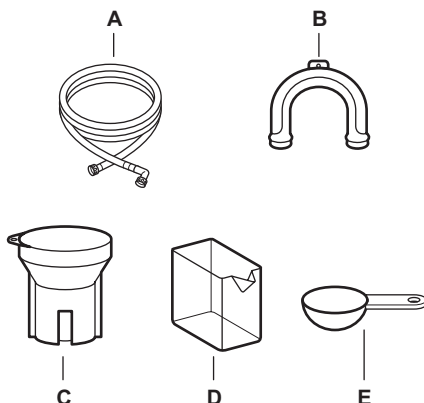

- A) Су құятын түтік
- B) Су төгетін түтікке арналған пластик тірек
- C) Тұз салғыш

- D) Шайғыш затқа арналған мөлшерлегіш сауыт
- E) Жуғыш затқа арналған мөлшерлегіш қасық

Басқару панелі

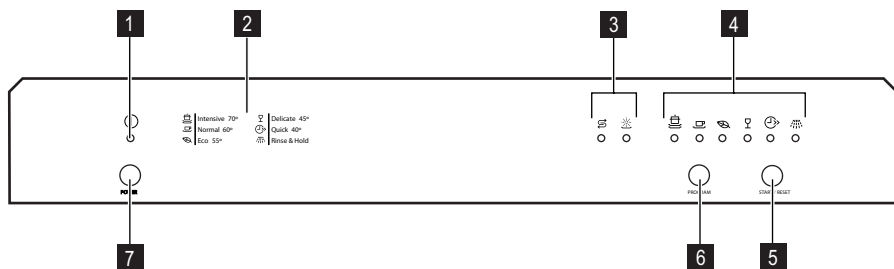

- 1 Қосу/өшіру индикаторы
- 2 Бағдарлама нұсқаулығы
- 3 Индикатор шамдары
- 4 Бағдарлама индикаторлары

- 5 Бастау/Үзіліс түймешігі (**START / RESET**)
- 6 Бағдарлама түймешігі (**PROGRAM**)
- 7 Қосу/өшіру түймешігі (**POWER**)

Индикатор шамдары

	Тұз индикаторы. Бұл шам тұз сауытын толтыру қажет болған кезде жанады. Сауытты толтырғаннан кейін тұз индикаторы бірнеше сағат жанған қалпы тұрады. Бұл құрылғының жұмысына теріс әсер етпейді.
	Шайғыш зат индикаторы. Бұл индикатор шайғыш зат сауытын толтыру қажет болған кезде жанады.

Құрылғыны қолдану

1. Тұз сауытына ыдыс жуғыш машина тұзынан салыңыз.
2. Шайғыш зат сауытына шайғыш заттан салыңыз.
3. Ас құралдары мен ыдыс-аяқтарды құрылғыға салыңыз.
4. Су құятын шүмекті ашыңыз.
5. Ыдыс-аяқтың салынған мөлшері мен ластығына қарай жуу бағдарламасын дұрыс орнатыңыз.
6. Жуғыш зат үлестіргішіне жуғыш затты тиісті мөлшерде салыңыз.
7. Бағдарламаны бастаңыз.

Ыдыс жуғыш машинасы үшін арналған

Кермек судың құрамында құрылғыға нұқсан келтіруі және жуу нәтижесіне жаман әсер етуі мүмкін минералдар өте көп мөлшерде кездеседі. Су жұмсартқыш бұл минералдарды бейтарап етеді. Жергілікті сумен жабдықтау мекемесіне хабарласып тұратын жеріңіздегі судың кермектігін анықтап біліңіз.

! **Сақтандыру туралы ескерту!** Ыдыс жуғыш машиналарға арналған тұздарды ғана пайдаланыңыз. Басқа тұздар құрылғыға зақым келтіруі мүмкін. Тұз сауытын бағдарламаны бастамай тұрып толтыру керек. Құрылғыда қалған тұз тот бастырады.

Тұз сауытын толтыру

1. Тұз сауытының қақпағын сағат тілінің бағытына қарсы бұрап ашыңыз.
2. Тұз сауытына 1 литр су (тек ең алғаш рет тұз салғанда) құйыңыз.

3. Тұз сауытына тұз салу үшін құйғышты пайдаланыңыз.

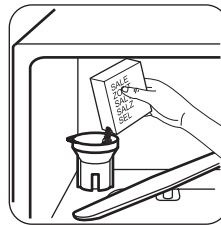

4. Тұз сауытының ернеуіндегі тұзды тазалаңыз.
 5. Тұз сауытының қақпағын сағат тілінің бағытымен бұрап жабыңыз.
- i** Тұз сауытына тұз салған кезде, одан су төгеледі, бұл қалыпты жағдай.

Жуғыш және шайғыш затты қолдану

Жуғыш заттарды қолдану

! **Сақтандыру туралы ескерту!** Ыдыс жуғыш машиналарға арналған жуғыш заттарды ғана пайдаланыңыз.

🌿 Қоршаған ортаға зиян келтірмеу үшін жуғыш затты өндіруші ұсынған мөлшерден артық пайдаланбаңыз.

Жуғыш зат үлестіргішін толтыру

1. **(A)** түймешігін басып жуғыш зат үлестіргіштің қақпағын **(B)** ашыңыз.

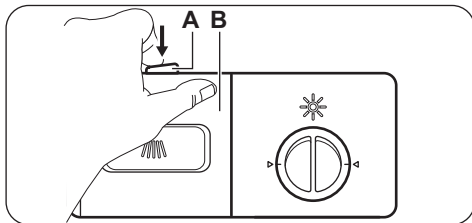

2. Жуғыш затты (шамамен 15г) (С) бөлігіне салыңыз. Қорапшаның жуғыш затты әр түрлі мөлшерде (15 г және 25 г) салуға болатын 2 бөлігі (D) және (E) бар. Жуғыш таблеткаларды қорапшаның (E) бөлігіне салыңыз.

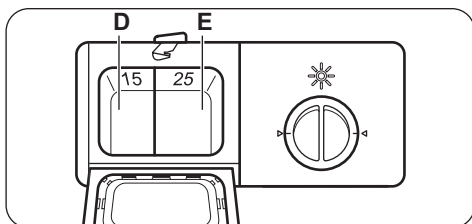
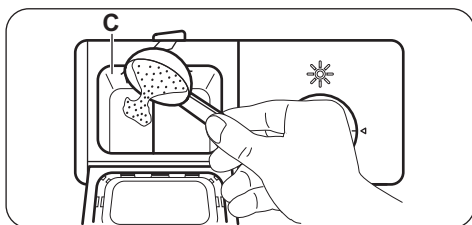

3. Жуғыш зат үлестіргішін жабыңыз. Қақпаты бекітпесі орнына түскенше басыңыз.
4. Егер бағдарламаның алдын ала жуу циклы болса, жуғыш зат үлестіргіштің қақпағына жуғыш заттан аздап (шамамен 3 г) салыңыз.

i Қысқа жуу бағдарламаларын қолданғанда жуғыш таблеткалар әбден ерімеуі және бағдарлама аяқталғанда жуғыш заттың қалдықтары ыдыста қалуы мүмкін.

Жуғыш таблеткаларды ұзақ бағдарламаларды қолданған кезде пайдалануды ұсынамыз.

Таблетка тәрізді құрама жуу заттарды қолдану

Бұл таблеткалардың құрамында жуғыш зат, шайғыш зат және ыдыс жуғыш машинаға арналған тұз бар. Кейбір таблеткаларда басқа да жуғыш заттар болады.

Тұз және шайғыш заты бар таблетканы қолданғанда, тұз сауыты мен шайғыш зат сауытын толтырмаңыз. Шайғыш заттың және тұздың индикаторы құрылғы қосулы тұрған кезде жанып тұрады.

Шайғыш затты үлестіру мөлшерін 1-ге қойыңыз.

Бұл таблеткалардың тұратын жеріңіздегі судың кермектігіне (жуғыш құралдардың орамындағы нұсқауларға қараңыз) сай келетініне көз жеткізіңіз. Жергілікті сумен жабдықтау мекемесіне хабарласып тұратын жеріңіздегі судың кермектігін анықтап біліңіз.

Жуғыш зат, тұз және шайғыш затты қайта жеке қолдану

1. Тұз сауыты мен шайғыш зат үлестіргішін толтырыңыз.
2. Бағдарламаны ыдыс салмай бастаңыз.
3. Бағдарлама аяқталған кезде шайғыш зат үлестіргіштің орнын реттеңіз.

Шайғыш затты пайдалану

! Сақтандыру туралы ескерту!

Шайғыш зат үлестіргішке шайғыш заттан басқа зат салмаңыз. Себебі құрылғыға зақым келтіреді.

i Шайғыш зат ыдыс-аяқты ешбір жолақ немесе дақ қалдырмай құрғатуға мүмкіндік береді. Шайғыш зат үлестіргіші соңғы шаю циклы кезінде шайғыш затты автоматты түрде қосады.

Шайғыш зат үлестіргішін толтыру

1. Қақпақты (F) сағат тілінің бағытына қарсы бұрап алыңыз.

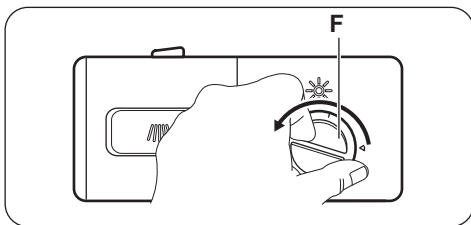

2. Шайғыш зат сауытына (G) шайғыш заттан салыңыз. 'max' таңбасы ең үлкен деңгейді көрсетеді.

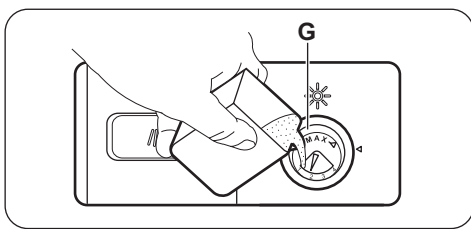

3. Бағдарлама барысында төгіліп қалған шайғыш зат қатты көпіршімес үшін сіңіргіш шүберекпен тазалаңыз.
4. Қақпағын қайта жауып, сағат тілінің бағытымен бекітілгенше бұраңыз.

Қақпақтағы белгілер мен үлестіргіштегі белгілердің өзара сай келгеніне көз жеткізіңіз.

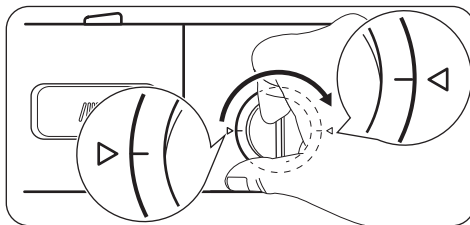

Шайғыш заттың үлестірілетін мөлшерін белгілеңіз

Сауытта орнатылған мән : 4.

Шайғыш заттың үлестірілетін мөлшерін 1 (ең аз) және 4 (ең көп) аралығында қоюға болады.

Үлестіру мөлшерін көбейту немесе азайту үшін шайғыш зат тетігін (H) бұраңыз.

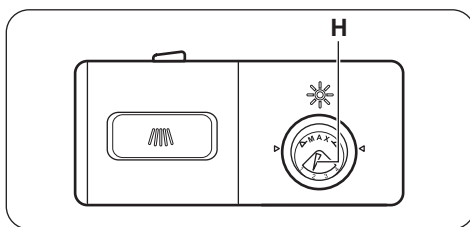

Ас құралдары менен ыдыс-аяқты салу

Ақыл-кеңес

- Құрылғыға су сіңіретін заттарды (жөке, ас үй шүберектері) салмаңыз.
- Заттарға жабысқан тағам қалдықтарын алыңыз.
- Заттарға күйіп жабысқан қалдықтарды жібітіңіз.
- Шұңғыл ыдыстардың (мысалы, кесе, стакан және кәстрөл) аузын төмен қаратып салыңыз.
- Сауыттарға немесе шыныаяқтарға су жиналып қалмағанына көз жеткізіңіз.
- Ас құралдары мен ыдыс-аяқты араласып кетпейтін етіп салыңыз.

- Стакандарды бір-біріне тигізбей салыңыз.
- Кішкене заттарды ас құралдары себетіне салыңыз.
- Қасықтар бір-біріне жабысып қалмас үшін басқа ас құралдарымен араластырып салыңыз.
- Ыдыстарды себеттерге салғанда, олардың барлық жеріне су тиетініне көз жеткізіңіз.
- Жеңіл заттардың жылжып кетпеуін қадағалаңыз.

- Пластик заттар мен жабысқақ емес қаптамасы бар ыдыстарға су тамшылары тұрып қалуы мүмкін.

Себетті толтыру

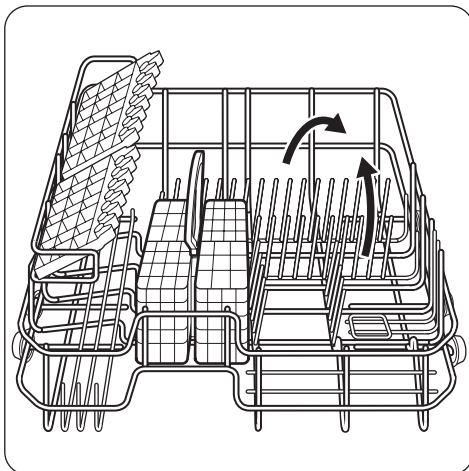
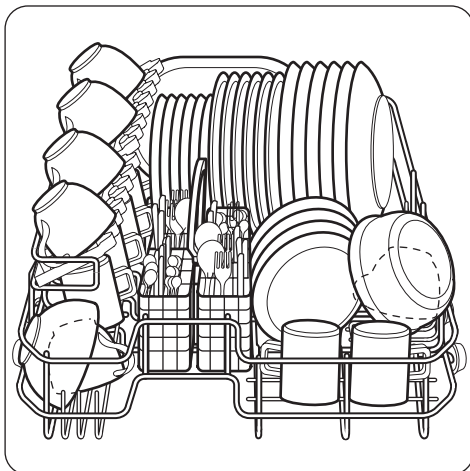

Себеттегі ілгектер қатарын кәстрөлдерді, табалар мен шараларды салу үшін жинап қоюға болады.

i Қасықтар бір-біріне жабысып қалмас үшін басқа ас құралдарымен араластырып салыңыз.

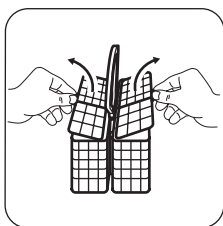

Ас құралдары себетінің оңай алуға болатын 2 бөлгіші бар.

! **Сақтандыру туралы ескерту!**

Бағдарламаны бастамай тұрып, бүріккіш түтіктің еркін айнала алатынына көз жеткізіңіз.

Бағдарламаны орнату және бастау

Бағдарламаны бастау

1. Құрылғы есігін жабыңыз.
2. Су құятын шүмекті ашыңыз.
3. Құрылғыны іске қосу үшін қосу/сөндіру түймешігін басыңыз.

- Қосу/сөндіру индикаторы жанады.
 - Бағдарламаның индикаторы $E_{50} 55^{\circ}$ жанады.
4. Басқа бағдарламаны орнату үшін бағдарлама түймешігін, орнатқыңыз

келген бағдарламаның индикаторы жанғанша басып ұстап тұрыңыз.

5. Бағдарламаны бастау үшін бастау түймешігін басыңыз.
 - Орнатылған бағдарламаның индикаторы жыпылықтай бастайды.

Бағдарламаны кідірту

1. Бастау/қалпына келтіру түймешігін басыңыз.
 - Бағдарламаның индикаторы жыпылықтағанын тоқтатады.
2. Бастау/қалпына келтіру түймешігін қайта басыңыз. Бағдарлама үзілген жерінен бастап жалғасады.
 - Бағдарламаның индикаторы жыпылықтай бастайды.

 Бағдарламаны кідірткен кезде, бағдарламаны жалғастыру үшін бастау/қалпына келтіру түймешігі басылғанша дыбыстық сигнал естіліп тұрады.

Бағдарламаны біржола тоқтату

1. Бастау/қалпына келтіру түймешігін басып ұстап тұрыңыз.
 - Бірінші дыбыстық сигнал бағдарламаның үзіліске қойылғанын хабарлайды.

- Екінші дыбыстық сигнал бағдарламаның біржола тоқтатылғанын хабарлайды.

2. Бастау/қалпына келтіру түймешігін босатыңыз.

 Жаңа жуу бағдарламасын бастар алдында, жуғыш зат үлестіргіште жуғыш заттың бар екеніне көз жеткізіңіз.

Бағдарламаның аяқталуы

Бағдарлама аяқталған кезде, шамамен 8 секунд үзік-үзік дыбыстық сигнал естіледі. Бағдарламаның индикаторы жыпылықтағанын тоқтатады.

1. Құрылғыны сөндіру үшін қосу/өшіру түймешігін басыңыз.
2. Судың шүмегін жабыңыз.

-  • Ыдыс-аяқтарды құрылғыдан суығаннан кейін ғана алыңыз. Ыстық ыдыстар осал келеді.
- Құрылғының қабырғалары мен есігіне су тұруы мүмкін. Тот баспайтын болат, ыдыс-аяққа қарағанда тез салқындайды.

Бағдарламалар

Бағдарлама	Ластану дәрежесі Кірдің түрі	Бағдарлама сипаттамасы	Ұзақтық (мин)	Қуат (кВт)	Су (л)
 Қарқынды 70°	Қатты ластанған Фарфор ыдыс, ас құралдары, кәстрөлдер мен табалар	Алғашқы жуу Жуу 70 °С Шаю циклдары Құрғату	145	0.94	11
 Қалыпты 60°	Қалыпты ластанған Фарфор ыдыс, ас құралдары, кәстрөлдер мен табалар	Алғашқы жуу Жуу 60 °С Шаю циклдары Құрғату	125	0.70	8.4

Бағдарлама	Ластану дәрежесі Кірдің түрі	Бағдарлама сипаттамасы	Ұзақтық (мин)	Қуат (кВт)	Су (л)
 Эко 55° 1)	Қалыпты ластанған Фарфор ыдыс-аяқ пен ас құралдары	Алғашқы жуу Жуу 55 °С Шаю циклдары Құрғату	170	0.63	8.4
 Баппен жуу 45°	Қалыпты не шамалы ластанған Осал ыдыс-аяқ пен шыны ыдыс	Жуу 45 °С Шаю циклдары Құрғату	75	0.48	6.8
 Жылдам 40° 2)	Жаңа ластанған Фарфор ыдыс-аяқ пен ас құралдары	Жуу 40 °С Шаю циклдары	30	0.30	6
 Шаю және кідірту 3)	Барлығы	Суық сумен алдын ала жуу	14	0.01	2.1

- 1) Осы бағдарламаны қолданып, қалыпты кірлеген фарфор ыдыс-аяқ пен ас құралдарын жуғанда, су мен қуат барынша тиімді жұмсалады. (Бұл сынақ мекемелеріне арналған стандартты бағдарлама).
- 2) Осы бағдарламамен жаңа ластанған ыдыстарды жууға болады. Бұл қысқа уақыт ішінде жақсы нәтиже береді.
- 3) Бұл бағдарламаны ыдыстарды жылдам шаю үшін қолданыңыз. Бұл қалдықтардың ыдыстарға жабысып, құрылғыдан жағымсыз иіс шығуына жол бермейді. Бұл бағдарламаны қолданғанда, жуғыш заттарды пайдаланбаңыз.

Сынақ институттарына арналған ақпарат

Сынақ өткізуге қажетті ақпараттар туралы хабарларды мына эл.поштаға жолдаңыз.

info.test@dishwasher-production.com

Техникалық ақпарат тақтайшасындағы құрылғының нөмірін (PNC) жазып қойыңыз.

Күту менен тазалау

Сүзгілерді алу және тазалау

 **Назарыңызда болсын!** Құрылғыны жөндеу алдында электр желісінен ағытып, ашасын розеткадан суырыңыз.

 Қоқыс тұрған сүзгілер мен бүріккіш түтік жуу нәтижесін төмендетеді.

Уақытылы тексеріп, қажет болса тазалаңыз.

1. **(B)** сүзгісін сағат тілінің бағытына қарсы бұрап, негізгі сүзгіден **(A)** алыңыз.

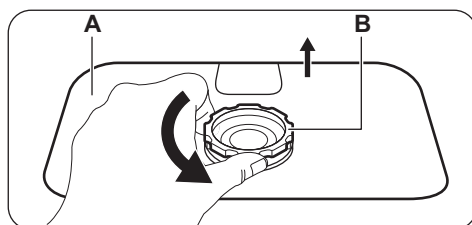

2. Ірі сүзгіні алу үшін **(C)** майда сүзгіні **(B)** мықтап ұстап, ірі сүзгіні **(C)** екі жағын басыңыз.

3. Ірі сүзгіні (C) майда сүзгіден (B) алыңыз.

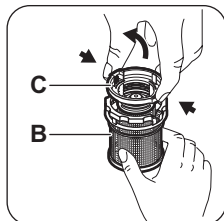

4. Екі сүзгіні су мен шөткені қолданып әбден жуыңыз.
5. Негізгі сүзгіні (A) алып сумен әбден жуыңыз.
6. Негізгі сүзгіні (A) бастапқы орнына салыңыз. Дұрыс салынғанына көз жеткізіңіз.
7. Ірі сүзгіні (C) майда сүзгіге (B) салыңыз. Олардың бір-біріне дұрыс кірігіп орналасқанына көз жеткізіңіз.
8. Майда сүзгіні (B) негізгі сүзгіге (A) салып, бекітілгенше сағат тілінің бағытымен бұраңыз.

⚠ Сақтандыру туралы ескерту!

Құрылғыны сүзгілерін салмай іске қосуға болмайды.

Сүзгілердің дұрыс орнатылғанына көз жеткізіңіз. Сүзгілер дұрыс салынбаса, жуу нәтижесі қанағаттанғысыз болады және құрылғыға нұқсан келеді.

Бүріккіш түтікті тазалау

Бүріккіш түтікті ағытып алмаңыз.

Бүріккіш түтіктің тесіктері бітеліп қалса, қалдықтарды жіңішке шырпымен тазалаңыз.

Құрылғының сыртын тазалау

Құрылғының сыртын және басқару панелінің дымқыл, жұмсақ шүберекпен тазалаңыз.

Тек бейтарап тазартқыш заттарды қолданыңыз.

Жеміргіш заттарды, түрпілі жөкелерді немесе еріткіштерді (мысалы, ацетон) пайдаланбаңыз.

Не істерсіңіз, егер...

Құрылғы жұмыс істей бастамайды немесе жұмыс істеп тұрып тоқтап қалады. Алдымен ақаулықты түзету жолын іздеңіз (кестеге қараңыз). Өзіңіз түзете

алмасаңыз, қызмет көрсету орталығына хабарласыңыз.

Кейбір ақаулық орын алған жағдайда ескерту кодтары көрсетіледі:

"Шаю және кідірту" бағдарламасының индикаторы жылдам жыпылықтайды. Шамамен 30 секунд бойы дыбыстық сигнал ара-тұра естіліп тұрады.

Құрылғыға су құйылмай тұр.

"Баппен жуу 45°" жуу бағдарламасының индикаторы өте жылдам жыпылықтайды. Шамамен 30 секунд бойы дыбыстық сигнал ара-тұра естіліп тұрады.

Тасқынға қарсы құрал қосулы.

⚠ Назарыңызда болсын! Тексеріп көру алдында құрылғыны тоқтан ажыратыңыз.

Ақаулық	Ықтимал себебі	Ықтимал шешімі
Бағдарлама басталмай тұр.	Қуат ашасы розеткаға сұғылмаған.	Ашаны розеткаға қосыңыз.
	Құрылғының есігі ашық тұр.	Құрылғының есігі ашық тұр.
	Сақтандырғыш блогындағы сақтандырғышқа нұқсан келген.	Сақтандырғышты ауыстырыңыз.
Құрылғыға су құйылмай тұр.	Су құятын шүмек жабық.	Су құятын шүмекті ашыңыз.
	Судың қысымы тым төмен.	Жергілікті сумен жабдықтау мекемесіне хабарласыңыз.
	у құятын түтік дұрыс жалғанбаған.	Түтіктің дұрыс жалғанғанын тексеріңіз.
	Су құятын түтік бүлінген.	Су құятын түтіктің еш жерінің бүлінбегенін тексеріңіз.
Құрылғыдан су ақпайды.	Су төгетін түтік дұрыс жалғанбаған.	Түтіктің дұрыс жалғанғанын тексеріңіз.
	Сүзгілер бітеліп қалған.	Сүзгілердің таза екеніне көз жеткізіңіз.
	Ас бөлмедегі раковина бітеліп қалған.	Ас бөлмедегі раковинадан су дұрыс ағып тұрғанына көз жеткізіңіз, немесе сантехник маманға хабарласыңыз.
Тасқынға қарсы құрал қосұлы.		Судың шүмегін жабыңыз да, қызмет көрсету орталығына хабарласыңыз.

Тексеріп болғаннан кейін құрылғыны іске қосыңыз. Бағдарламаны қайта орнатыңыз және бастаңыз.

Ақаулық қайта орын алса, қызмет көрсету орталығына хабарласыңыз. Егер басқа ақаулық кодтары көрініс берсе, қызмет көрсету орталығына хабарласыңыз.

Қызмет көрсету орталығына қажетті деректер техникалық ақпарат тақтайшасында көрсетілген.

Мына деректі жазып қойыңыз:

– Сериялық нөмірі
(S.N.)

Жуу және құрғату нәтижелері қанағаттанарлықтай емес

Ақаулық	Ықтимал себебі	Ықтимал шешімі
Ыдыс-аяқ таза емес.	Таңдалған бағдарлама салынған ыдыстың түріне және ластану дәрежесіне сай емес.	Бағдарламаның салынған ыдыстың түріне және ластану дәрежесіне лайық екеніне көз жеткізіңіз.
	Сebetке ыдыс дұрыс салынбаған, су ыдыс-аяқтың барлығына бірдей жетпеген.	Сebetті дұрыс толтырыңыз.

Ақаулық	Ықтимал себебі	Ықтимал шешімі
	Ыдыс-аяқ дұрыс салынбағандықтан, бүріккіш түтік еркін айнала алмай тұр.	Бүріккіш түтіктің айналуына дұрыс салынбай тұрған ыдыс-аяқ кедергі жасамай тұрғанына көз жеткізіңіз.
	Сүзгілер бітеліп қалған.	Сүзгілердің таза екеніне көз жеткізіңіз.
	Сүзгілер дұрыс құрастырылмаған және дұрыс орнатылмаған.	Сүзгілердің дұрыс құрастырылып және орнатылғанына көз жеткізіңіз.
	Жуғыш зат өте аз салынған немесе мүлде салынбаған.	Жуғыш заттың жеткілікті мөлшерде салынуын қамтамасыз етіңіз.
Ыдыс-аяққа әк түйіршіктері тұрып қалған.	Тұз сауыты босап қалған.	Тұз сауытына ыдыс жуғыш машина тұзынан салыңыз.
	Тұз сауытының қақпақшасы дұрыс жабылмаған.	Тұз сауытының қақпақшасын дұрыс жабыңыз.
Ыдыс-аяқ пен стакандар айғыз-айғыз, оларға ақшыл жолақтар түскен не беті көкшіл тартқан.	Шайғыш зат тым үлкен мөнге қойылған.	Шайғыш зат мөлшерін азайтыңыз.
Стакандар мен ыдыста кепкен су тамшысының ізі қалған.	Шайғыш зат тым төмен мөнге қойылған.	Шайғыш заттың мөлшерін көбейтіңіз.
	Бұның себебі жуғыш заттарға байланысты болуы мүмкін.	Басқа фирманың жуғыш затын қолданыңыз.
Ыдыс-аяқ кеппеген.	Кептіру циклы жоқ бағдарлама орнатылған.	Кептіру циклы бар бағдарлама орнатыңыз.
Ыдыс-аяқ кеппеген және түсі ашылмаған.	Шайғыш зат үлестіргіші босап қалған.	Шайғыш зат сауытына шайғыш заттан салыңыз.

Техникалық сиппатама

Өлшемдері	Ені	550 мм
	Биіктігі	438 мм
	Тереңдігі	500 мм
Электртоғына қосу	Техникалық ақпарат тақтайшасына қараңыз	
	Кернеу	220-240 В
	Жиілік	50 Гц
Сумен жабдықтау қысымы ¹⁾	Ең азы	0.03 МПа
	Ең көбі	1 МПа
Сыйымдылығы	Орналастыру параметрлері	6
Қуат тұтынуы	Қосылған қалпы қалдыру режимінде	0.34 Вт

1) Су құятын түтікті 3/4" бұрамасы бар су шүмегіне жалғаңыз.

Қоршаған ортаға зиян келдірмеу туралы мағлұматтар

Бұйымдағы немесе бұйым

қорапшасындағы  белгісі осы бұйым кәдімгі үй қалдығы емес екенін көрсетіп білдіреді. Сондықтан оны ескі электр және электроникалық бұйымдарды жинап утилизация үшін арнайы контейнерлерге салуыңыз керек. Осы бұйымды дұрыс түрде утилизация арқылы Сіз қоршаған орта менен адам денсаулығына түсіп пайда бола алатын зиянын болдыртпауын үшін үлес қоса аласыз; осы зиян бұл

бұйымды дұрыс емес қолданғанда пайда болуы мүмкін. Осы бұйымның утилизациясы туралы көбірек білуіңіз үшін жергілікті әкімшілігіңізбен, қалдықтарды жинап әкететін мекемеңізбен немесе осы бұйымды Өзіңізге сатқан дүкенімен хабарласыңыз.

 белгішесі салынған орам материалдарын қайта өңдеуге тапсырыңыз. Орам материалдарын қайта өңделетін қалдыққа арналған жәшікке тастаңыз.

Орнату

Су төгетін жүйеге қосу

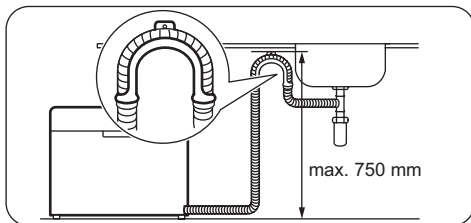
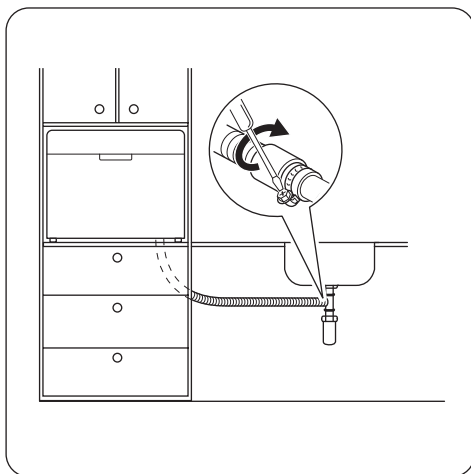

Су төгетін түтікті диаметрі ең кем дегенде 40мм ақаба су құбырына жалғаңыз

Су төгетін түтікті раковинаға тура салыңыз. Арнайы пластик тіректі қолданыңыз

Су төгу циклы кезінде ешбір бөгет пайда болмас үшін су төгетін түтікті құрылғының түбінен 750мм-ден төмен биіктікте орнату керек.

Құрылғының суы төгіліп жатқан кезде, осы су кері құйылып кетпес үшін раковинаның тығынын алып қойыңыз.

Су төгетін түтікті ұзарту үшін қолданылатын түтіктің ұзындығы 2 метрден артық болмауға тиіс. Ішкі диаметрі су төгетін түтіктің диаметрінен кем болмауға тиіс.

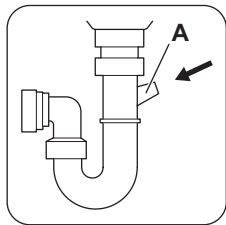

Су төгетін түтікті раковина астындағы қалқаншалы түтікке қоссаңыз, пластик (A) қалқанды алыңыз. Қалқанды алмасаңыз, тағам қалдықтары су төгетін түтіктің қалқанын бітеп тастауы мүмкін

Содержание

Указания по безопасности _____	32	Настройка и запуск программы _____	40
Описание изделия _____	34	Программы _____	41
Панель управления _____	35	Уход и очистка _____	42
Эксплуатация изделия _____	36	Что делать, если ... _____	43
Использование соли для посудомоечных машин _____	36	Технические данные _____	45
Использование моющего средства и ополаскивателя _____	36	Охрана окружающей среды _____	45
Загрузка столовых приборов и посуды _____	38	Установка _____	46

Право на изменения сохраняется.

Указания по безопасности

Перед установкой и эксплуатацией прибора внимательно ознакомьтесь с приложенным руководством. Производитель не несет ответственность за травмы/повреждения, полученные/вызванные неправильной установкой и эксплуатацией. Обязательно храните данное руководство вместе с прибором для использования в будущем.

Безопасность детей и лиц с ограниченными возможностями

 **ВНИМАНИЕ!** Существует риск удушья, получения травм или стойких нарушений нетрудоспособности.

- Не допускайте лиц, включая детей, с ограниченной чувствительностью, умственными способностями или не обладающих необходимыми знаниями, к эксплуатации прибора. Они должны находиться под присмотром или получить инструкции от лица, ответственного за их безопасность. Не позволяйте детям играть с прибором.
- Храните все упаковочные материалы вне досягаемости детей.
- Храните все средства для стирки вне досягаемости детей.
- Не подпускайте детей и домашних животных к прибору, когда его дверца открыта.

Установка

- Удалите всю упаковку.
- Не устанавливайте и не подключайте прибор, если он имеет повреждения.
- Не устанавливайте и не эксплуатируйте прибор в помещениях с температурой ниже 0°C.

Подключение к водопроводу

- Следите за тем, чтобы не повредить шланги для воды.
- При подключении прибора к водопроводу должны использоваться новые комплекты шлангов, поставляемые с ним. Использовать старые комплекты шлангов нельзя.
- Перед подключением прибора к новым или давно не использовавшимся трубам дайте воде стечь, пока она не станет чистой.
- Перед первым использованием прибора убедитесь в отсутствии протечек.

Подключение к электросети

-  **ВНИМАНИЕ!** Существует риск пожара и поражения электрическим током.
- Прибор должен быть заземлен.
- Убедитесь, что параметры электропитания, указанные на табличке с техническими данными, соответствуют параметрам

рам электросети. В противном случае вызовите электрика.

- Включайте прибор только в установленную надлежащим образом электророзетку с защитным контактом.
- Не пользуйтесь тройниками и удлинителями.
- Следите за тем, чтобы не повредить вилку и сетевой кабель. Для замены сетевого кабеля обратитесь в сервисный центр или к электрику.
- Вставляйте вилку сетевого кабеля в розетку только во конце установки прибора. Убедитесь, что после установки имеется доступ к вилке.
- Для отключения прибора от электросети не тяните за кабель электропитания. Всегда беритесь за саму вилку.

Эксплуатация

- Прибор предназначен для бытового и аналогичного применения, например:
 - В помещениях, служащих кухнями для обслуживающего персонала в магазинах, офисах и на других рабочих местах.
 - В сельских жилых домах.
 - Для использования клиентами отелей, мотелей и других мест проживания
 - В мини-гостиницах типа «ночлег и завтрак».

 **ВНИМАНИЕ!** Существует опасность травмы.

- Не изменяйте параметры данного прибора.
- Размещайте ножи и столовые приборы с заостренными концами в корзину для столовых приборов либо острыми концами вниз, либо укладывайте их горизонтально. Убедитесь, что острые концы не выходят за границы дна корзины для столовых приборов.
- Не оставляйте прибор с открытой дверцей без присмотра во избежание падения на открытую дверцу.

- Не садитесь и не вставайте на открытую дверцу.
- Моющие средства для посудомоечных машин представляют опасность. Следуйте правилам по безопасному обращению, приведенным на упаковке моющего средства.
- Не пейте воду и не играйте с водой из прибора.
- Не извлекайте посуду из прибора до завершения программы. На посуде может оставаться моющее средство.

 **ВНИМАНИЕ!** Существует риск поражения электрическим током, пожара или ожогов.

- Не кладите на прибор, рядом с ним или внутрь него легковоспламеняющиеся материалы или изделия, пропитанные легковоспламеняющимися веществами.
- Не используйте для очистки прибора подаваемую под давлением воду или пар.
- Если открыть дверцу прибора во время выполнения программы, из него может вырваться горячий пар.

Сервисный центр

Ремонтировать прибор может только квалифицированный специалист. Обращайтесь в сервисный центр. Применяйте только оригинальные запасные части.

Утилизация

 **ВНИМАНИЕ!** Существует опасность травмы или удушья.

- Отключите прибор от электросети.
- Отрежьте и утилизируйте сетевой кабель.
- Удалите защелку дверцы, чтобы предотвратить риск ее заперения при попадании внутрь прибора детей и домашних животных.

Описание изделия

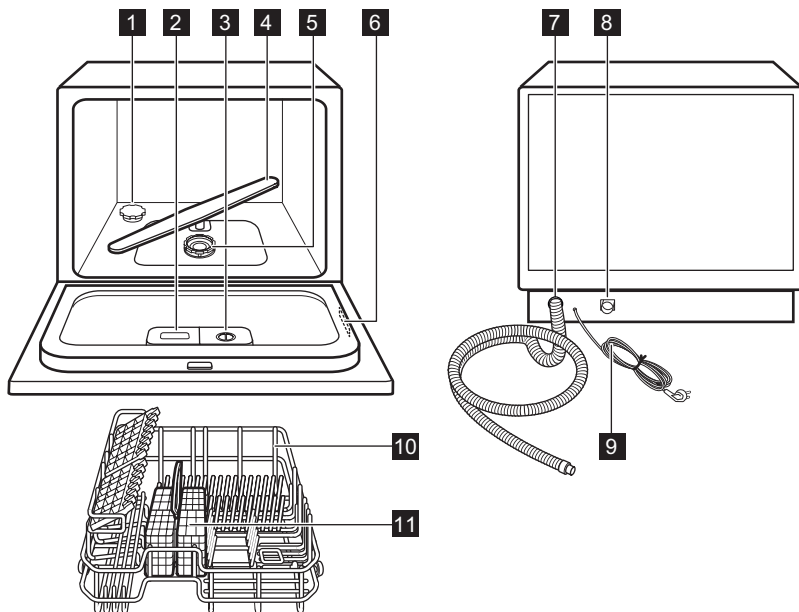

- 1** Емкость для соли
- 2** Дозатор мощного средства
- 3** Дозатор ополаскивателя
- 4** Разбрызгиватель
- 5** Фильтры
- 6** Табличка с техническими данными

- 7** Сливной шланг
- 8** Штуцер для подсоединения наливного шланга
- 9** Сетевой кабель
- 10** Корзина
- 11** Корзина для столовых приборов

Дополнительные принадлежности

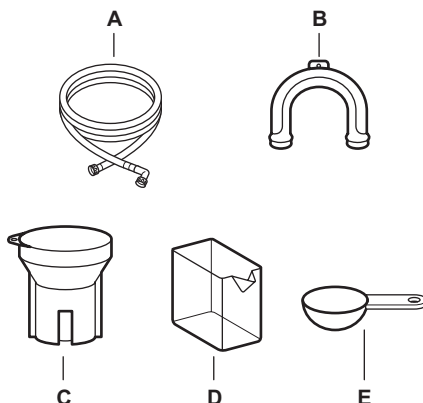

- | | |
|---|---|
| <p>A) Наливной шланг</p> <p>B) Пластиковый держатель для сливного шланга</p> <p>C) Воронка для соли</p> | <p>D) Мерная ложка для ополаскивателя</p> <p>E) Мерная ложка для моющего средства</p> |
|---|---|

Панель управления

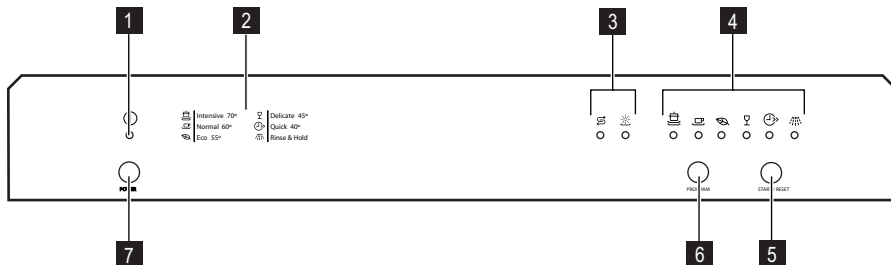

- | | |
|--|---|
| <p>1 Индикатор «Вкл/Выкл»</p> <p>2 Справка по программе</p> <p>3 Индикаторы</p> <p>4 Индикаторы программ</p> | <p>5 Кнопка «Пуск/Сброс» (START / RESET)</p> <p>6 Кнопка выбора программ (PROGRAM)</p> <p>7 Кнопка «Вкл/Выкл» (POWER)</p> |
|--|---|

Индикаторы



Индикатор отсутствия соли. Индикатор загорается, когда необходимо наполнить емкость для соли. После наполнения емкости индикатор отсутствия соли может светиться в течение нескольких часов. Это не оказывает отрицательного влияния на работу прибора.



Индикатор отсутствия ополаскивателя. Индикатор загорается, когда требуется наполнить дозатор ополаскивателя.

Эксплуатация изделия

1. Насыпьте посудомоечную соль в емкость для соли.
2. Залейте в дозатор ополаскиватель.
3. Загрузите в прибор столовые приборы и посуду.
4. Откройте водопроводный кран.
5. Выберите подходящую программу в соответствии с типом посуды и степенью ее загрязненности.
6. Заполните дозатор моющего средства надлежащим количеством моющего средства.
7. Запустите программу.

Использование соли для посудомоечных машин

Жесткая вода имеет высокое содержание минералов, которые могут привести к повреждению прибора и неудовлетворительным результатам мойки. Смягчитель для воды нейтрализует действие этих минералов.

Для того, чтобы узнать уровень жесткости воды в Вашем регионе, обратитесь в местную службу водоснабжения.

⚠ ПРЕДУПРЕЖДЕНИЕ! Используйте только соль для посудомоечных машин. Другие виды соли могут привести к повреждению прибора. Насыпайте соль до запуска программы. Оставшаяся в приборе соль приведет к коррозии.

Заполнение емкости для соли

1. Поверните крышку против часовой стрелки и откройте емкость для соли.
2. Налейте в емкость для соли 1 л воды (только перед первым использованием).

Использование моющего средства и ополаскивателя

Использование мощных средств

⚠ ПРЕДУПРЕЖДЕНИЕ! Используйте только те моющие средства, которые специально предназначены для посудомоечных машин.

3. Чтобы засыпать в емкость соль, воспользуйтесь воронкой.

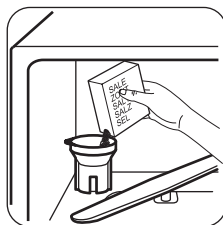

4. Уберите соль вокруг отверстия емкости для соли.
 5. Чтобы закрыть емкость для соли, поверните крышку по часовой стрелке.
- i** При заполнении емкости для соли из нее выливается вода. Это нормально.

🌿 В целях сохранения окружающей среды не используйте моющие средства в количествах, превышающих рекомендуемые производителем.

Заполнение дозатора моющего средства

1. Нажмите на кнопку снятия блокировки (А), чтобы открыть крышку (В) дозатора моющего средства.

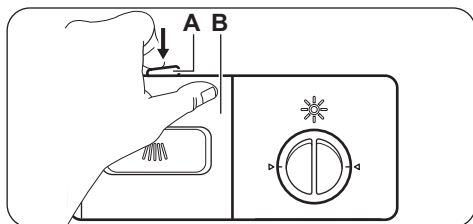

2. Заполните отделение (С) дозатора моющим средством (прибл. 15 г). Отделение разделено на две ячейки, (D) и (E), каждая из которых вмещает разное количество моющего средства (15 г и 25 г). Таблетированное моющее средство кладите в ячейку (E) отделения.

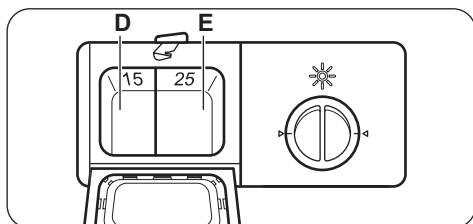
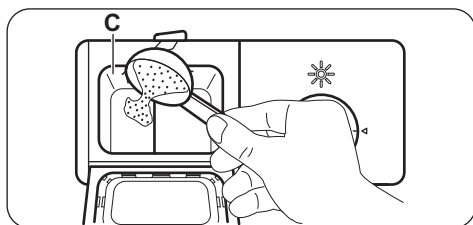

3. Закройте дозатор моющего средства. Нажмите на крышку так, чтобы кнопка блокировки защелкнулась.
4. При использовании программы, включающей стадию предварительной мойки, поместите немного моющего сред-

ства (прибл. 3 г) на крышку дозатора моющего средства.

i Таблетированные моющие средства не успевают полностью раствориться при использовании коротких программ, и после завершения программы на посуде могут остаться остатки моющего средства. Мы рекомендуем использовать таблетированные моющие средства с длинными программами.

Использование комбинированных таблетированных моющих средств

Такие средства объединяют в себе свойства моющего средства, ополаскивателя и посудомоечной соли для посудомоечных машин. Некоторые типы таблеток могут содержать другие вещества.

При использовании таблеток, содержащих соль и ополаскиватель, не наполняйте емкость для соли и дозатор ополаскивателя. При включении прибора будет гореть индикаторы отсутствия ополаскивателя и соли.

Установите дозировку ополаскивателя в положение 1.

Удостоверьтесь, что применение данных таблеток подходит для жесткости воды Вашего региона (см. указания на упаковке продукта). Для того, чтобы узнать уровень жесткости воды в Вашем регионе, обратитесь в местную службу водоснабжения.

Возобновление отдельного использования моющего средства, соли и ополаскивателя

1. Наполните емкость для соли и дозатор ополаскивателя.
2. Запустите программу без посуды.
3. После завершения программы установите селектор дозатора ополаскивателя в нужное положение.

Использование ополаскивателя

! **ПРЕДУПРЕЖДЕНИЕ!** Не заливайте в дозатор ополаскивателя другие составы. Это приведет к повреждению прибора.

- i** Ополаскиватель позволяет высушивать посуду без образования потеков и пятен.

Дозатор ополаскивателя автоматически добавляет ополаскиватель во время последнего цикла ополаскивания.

Заполнение дозатора ополаскивателя

1. Поверните крышку (F) против часовой стрелки и снимите ее.

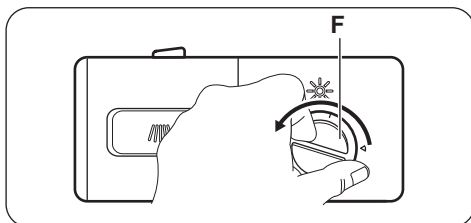

2. Наполните ополаскивателем дозатор ополаскивателя (G). Максимальный уровень ополаскивателя обозначен меткой «Макс».

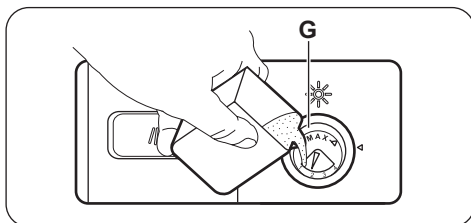

3. Во избежание избыточного пенообразования при выполнении программы удалите пролившийся ополаскиватель

тканью, хорошо впитывающей жидкость.

4. Поставьте крышку на место и заверните ее по часовой стрелке до щелчка. Убедитесь, что риски на крышке и на дозаторе совмещены.

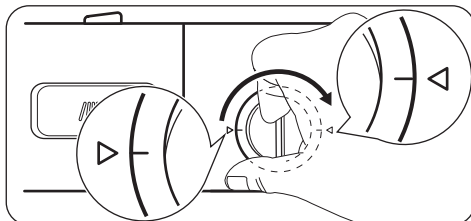

Отрегулируйте дозировку ополаскивателя

Значение, установленное на заводе-изготовителе, положение 4.

Для установки дозировки ополаскивателя предусмотрено 4 положений: от 1 (минимальная дозировка) до 4 (максимальная дозировка).

Для увеличения или снижения дозировки поверните селектор ополаскивателя (H) в соответствующее положение.

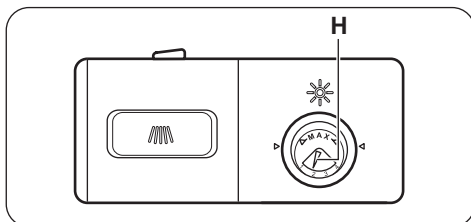

Загрузка столовых приборов и посуды

Указания и рекомендации

- Не помещайте в прибор предметы, которые могут впитывать воду (губки, ветошь, бытовые ткани).
- Удалите остатки пищи с посуды.
- Размягчьте пригоревшие остатки пищи на посуде.

- Загружайте полые предметы (чашки, стаканы и сковороды) отверстием вниз.
- Убедитесь, что вода не скапливается в емкостях или в мисках.
- Убедитесь, что столовые приборы и тарелки не слиплись.
- Убедитесь, что стаканы не соприкасаются друг с другом.

- Загружайте мелкие предметы в корзину для столовых приборов.
- Чтобы исключить слипание ложек, размещайте их вперемежку с другими приборами.
- При загрузке предметов в корзину убедитесь, что все поверхности могут омываться водой.
- Убедитесь, что легкие предметы не будут перемещаться.
- На пластмассовых предметах и сковородах с антипригарным покрытием могут собираться капли воды.

Загрузка корзины

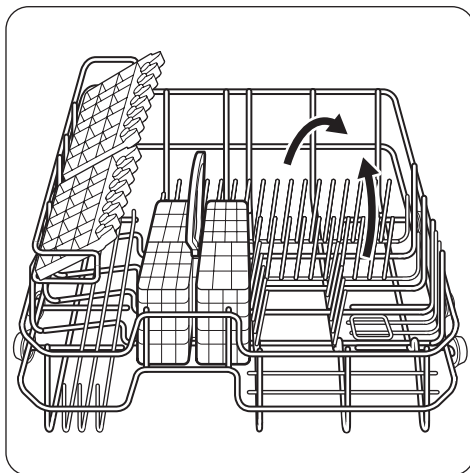
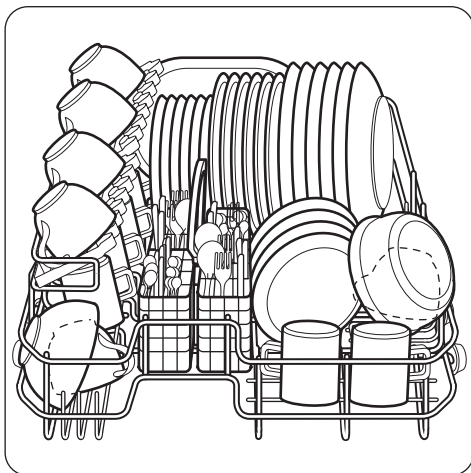

Ряды штырей в корзине могут принимать горизонтальное положение для загрузки кастрюль, сковородок и мисок.

i Чтобы исключить слипание ложек, размещайте их вперемежку с другими приборами.

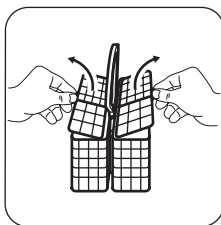

В корзине для столовых приборов имеются две решетки, которые легко вынимаются.

! **ПРЕДУПРЕЖДЕНИЕ!** Прежде чем запускать программу, убедитесь, что разбрызгиватель может свободно вращаться.

Настройка и запуск программы

Запуск программы

1. Закройте дверцу прибора.
2. Откройте водопроводный кран.
3. Включите прибор нажатием на кнопку «Вкл/Выкл».
 - При этом загорится индикатор «Вкл/Выкл».
 - При этом загорится индикатор заданной программы Eсо 55°.
4. Для запуска другой программы нажмите на кнопку выбора программ нужное количество раз, пока не высветится индикатор программы, которую требуется запустить.
5. Для пуска программы нажмите на кнопку «Пуск».
 - Индикатор программы начнет мигать.

Прерывание программы

1. Нажмите на кнопку «Пуск/Сброс».
 - Индикатор программы перестает мигать.
2. Снова нажмите на кнопку «Пуск/Сброс». Выполнение программы продолжится с того момента, на котором она была прервана.
 - Индикатор программы начинает мигать.

i При прерывании программы выдается звуковой сигнал, пока снова не будет нажата кнопка «Пуск/Сброс» для продолжения работы программы.

Отмена программы

1. Нажмите и удерживайте кнопку «Пуск/Сброс».
 - Первый звуковой сигнал информирует пользователя о том, что ход программы был прерван.
 - Второй звуковой сигнал информирует пользователя о том, что программа была отменена.
2. Отпустите кнопку «Пуск/Сброс».

i Убедитесь в наличии моющего средства в дозаторе моющего средства перед запуском новой программы.

Завершение программы







При окончании программы приблизительно 8 секунд звучит прерывистый звуковой сигнал. Индикатор программы перестает мигать.

1. Выключите прибор нажатием на кнопку «Вкл/Выкл».
2. Закройте водопроводный вентиль.

i • Прежде чем доставать посуду из прибора, дайте ей остыть. Горячую посуду легко повредить.

• На боковых стенках и на дверце прибора может быть вода. Нержавеющая сталь охлаждается быстрее, чем посуда.

Программы

Программа	Степень загрязнения Тип загрузки	Программа этапа	Продолжительность (мин)	Энергопотребление (кВт·ч)	Вода (л)
 Интенсивная, 70°C	Сильное загрязнение Посуда, столовые приборы, кастрюли и сковороды	Предварительная мойка Мойка, 70°C Ополаскивание Сушка	145	0.94	11
 Стандартная 60°C	Обычное загрязнение Посуда, столовые приборы, кастрюли и сковороды	Предварительная мойка Мойка, 60°C Ополаскивание Сушка	125	0.70	8.4
 Эконом 55°C ¹⁾	Обычное загрязнение Посуда и столовые приборы	Предварительная мойка Мойка, 55°C Ополаскивание Сушка	170	0.63	8.4
 Щадящий режим 45°C	Обычная или небольшая загрязненность Тонкий фаянс и стекло	Мойка, 45°C Ополаскивание Сушка	75	0.48	6.8
 Быстрая 40°C ²⁾	Свежее загрязнение Посуда и столовые приборы	Мойка, 40°C Ополаскивание	30	0.30	6
 Ополаскивание и ожидание ³⁾	Все	Холодная предварительная мойка	14	0.01	2.1

- 1) Данная программа обеспечивает наиболее практичное потребление воды и энергии при мойке посуды и столовых приборов обычного уровня загрязнения. (Это стандартная программа для тестирующих организаций).
- 2) Данная программа позволяет вымыть посуду со свежими загрязнениями. Программа обеспечивает хорошие результаты за короткое время.
- 3) Используйте эту программу для быстрого ополаскивания посуды. Это предотвратит прилипание к посуде остатков пищи и появление неприятных запахов. Не используйте моющее средство с этой программой.

Информация для тестирующих организаций

Для запроса всей информации, необходимой для тестирования производительности, обращайтесь по электронной почте:

info.test@dishwasher-production.com

Запишите номер изделия (PNC), который находится на табличке с техническими данными.

Уход и очистка

Извлечение и очистка фильтров

! **ВНИМАНИЕ!** Перед выполнением операций по чистке и уходу выключите прибор и извлеките вилку сетевого шнура из розетки.

i Грязные фильтры засоренность разбрызгивателя приводит к ухудшению качества мойки. Периодически проверяйте состояние фильтров и, при необходимости, проводите их очистку.

1. Поверните фильтр тонкой очистки (В) против часовой стрелки и извлеките его из основного фильтра (А).

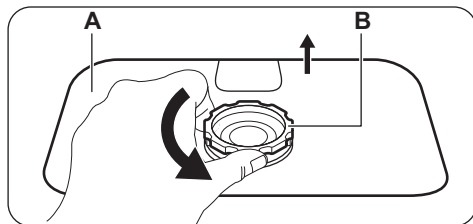

2. Для того, чтобы извлечь фильтр грубой очистки (С), крепко возьмитесь за фильтр тонкой очистки (В) и нажмите с обеих сторон на фильтр грубой очистки (С).
3. Вытяните фильтр грубой очистки (С) из фильтра тонкой очистки (В).

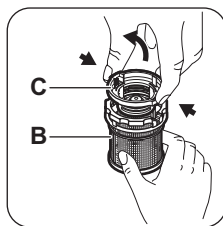

4. Как следует очистите оба фильтра водой с щеткой.
5. Выньте основной фильтр (А) и как следует промойте его водой.
6. Установите основной фильтр (А) в исходное положение. Убедитесь, что он как следует встал на место.
7. Вставьте фильтр грубой очистки (С) в фильтр тонкой очистки (В). Удостоверьтесь, что фильтр собран правильно.
8. Установите фильтр тонкой очистки (В) в основной фильтр (А) и поверните против часовой стрелки, пока он не защелкнется.

! **ПРЕДУПРЕЖДЕНИЕ!** Не используйте прибор без фильтров.

Убедитесь, что фильтры установлены правильно. Неверная установка фильтров приведет к неудовлетворительным результатам мытья и повреждению прибора.

Чистка разбрызгивателя

Не снимайте разбрызгиватель.

Если отверстия разбрызгивателя засорились, удалите частицы грязи с помощью предмета с тонким кончиком.

Очистка внешних поверхностей

Протрите мягкой влажной тряпкой наружные поверхности прибора и панель управления.

Используйте только нейтральные моющие средства.

Не используйте абразивные средства, царапающие губки и растворители (например, ацетон).

Что делать, если ...

Прибор не запускается или останавливается во время работы.
Сначала попробуйте найти решение проблемы (см. таблицу). Если решение не найдено, обратитесь в сервисный центр.

При ряде неисправностей коды неисправности сообщают следующее:

Индикатор программы «Ополаскивание и ожидание» быстро мигает.
Звучит прерывистый звуковой сигнал приблизительно в течение 30 секунд.

В прибор не поступает вода.

Индикатор программы «Щадящий режим 45°C» быстро мигает.
Звучит прерывистый звуковой сигнал приблизительно в течение 30 секунд.

Сработала система защиты от перелива.



ВНИМАНИЕ! Перед выполнением проверки выключите прибор.

Неисправность	Возможная причина	Возможное решение
Программа не запускается.	Вилка сетевого шнура не вставлена в розетку.	Вставьте вилку в розетку.
	Открыта дверца прибора.	Открыта дверца прибора.
	Перегорел предохранитель в коробке предохранителей.	Замените предохранитель.
В прибор не поступает вода.	Закрит водопроводный кран.	Откройте водопроводный кран.
	Давление воды слишком низкое.	Обратитесь в местную службу водоснабжения.
	Неправильно подключен наливной шланг.	Убедитесь в правильности подключения шланга.
	Поврежден наливной шланг.	Убедитесь, что наливной шланг не поврежден.
	Прибор не сливает воду.	Неправильно подключен сливной шланг.
	Засорены фильтры.	Убедитесь, что фильтры не требуют очистки.

Неисправность	Возможная причина	Возможное решение
	Засорена сливная труба раковины.	Убедитесь, что сливная труба раковины обеспечивает нормальный слив. В противном случае вызовите сантехника.
Сработала система защиты от перелива.		Закройте водопроводный вентиль и обратитесь в сервисный центр.

После проверки включите прибор. Выберите и заново запустите программу. Если неисправность появится снова, обратитесь в сервисный центр. В случае выдачи других кодов неисправностей обратитесь в сервисный центр.

Данные для сервисных центров находятся на табличке с техническими данными.

Запишите эти данные:

– Серийный номер (SN.)

Результаты мойки и сушки неудовлетворительны

Неисправность	Возможная причина	Возможное решение
Посуда остается грязной.	Выбранная программа не соответствовала типу посуды и степени ее загрязненности.	Убедитесь, что программа соответствует типу посуды и степени ее загрязненности.
	Корзина загружена неправильно – вода не попадает на все ее поверхности.	Как следует загрузите корзину.
	Разбрызгиватель не может свободно вращаться из-за неправильного расположения загрузки.	Убедитесь, что расположение посуды не препятствует вращению разбрызгивателя.
	Засорены фильтры.	Убедитесь, что фильтры не требуют очистки.
	Фильтры неверно собраны и установлены.	Удостоверьтесь, что фильтры собраны и установлены правильно.
	Недостаточно моющего средства, или его нет совсем.	Убедитесь, что в машине имеется необходимое количество моющего средства.
На посуде имеется известковый налет.	Емкость для соли пуста.	Насыпьте посудомоечную соль в емкость для соли.
	Неплотно завинчена крышка емкости для соли.	Убедитесь, что колпачок емкости для соли установлен надлежащим образом.
На стеклянной и фаянсовой посуде видны полосы, белые пятна или голубоватая пленка.	Слишком много ополаскивателя.	Уменьшите дозировку ополаскивателя.

Неисправность	Возможная причина	Возможное решение
После высыхания капля воды на стекле и посуде остаются пятна.	Слишком мало ополаскивателя.	Увеличьте дозировку ополаскивателя.
	Причиной может быть качество моющего средства.	Используйте моющее средство другой марки.
Посуда остается влажной.	Была выбрана программа без этапа сушки.	Выберите программу, включающую этап сушки.
Посуда мокрая и тусклая.	Дозатор ополаскивателя пуст.	Наполните ополаскивателем дозатор ополаскивателя.

Технические данные

Габаритные размеры	Ширина	550 мм
	Высота	438 мм
	Глубина	500 мм
Подключение к электросети	См. таблицу с техническими данными.	
	Напряжение	220-240 В
	Частота	50 Гц
Давление в водопроводной сети ¹⁾	Минимум	0.03 МПа
	Максимум	1 МПа
Вместимость	Комплектов посуды	6
Потребляемая мощность	При оставлении во включенном состоянии	0.34 Вт
	В выключенном состоянии	0.29 Вт

1) Присоедините наливной шланг к водопроводному крану с резьбой 3/4".

Охрана окружающей среды

Символ  на изделии или на его упаковке указывает, что оно не подлежит утилизации в качестве бытовых отходов. Вместо этого следует сдать в соответствующий пункт приема электронного и электрооборудования для последующей утилизации. Соблюдая правила утилизации изделия, Вы можете предотвратить причинение окружающей среде и здоровью людей потенциального ущерба, который

возможен в противном случае, вследствие неподобающего обращения с подобными отходами. За более подробной информацией об утилизации этого изделия просьба обращаться к местным властям, в службу по вывозу и утилизации отходов или в магазин, в котором Вы приобрели изделие.

Материалы с символом  следует сдавать на переработку. Разложите элементы упаковки в соответствующие контейнеры для сбора вторичного сырья.

Установка

Подключение к сливу

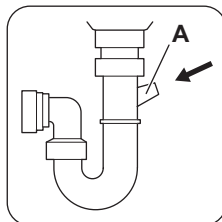
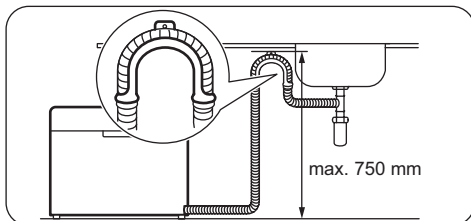
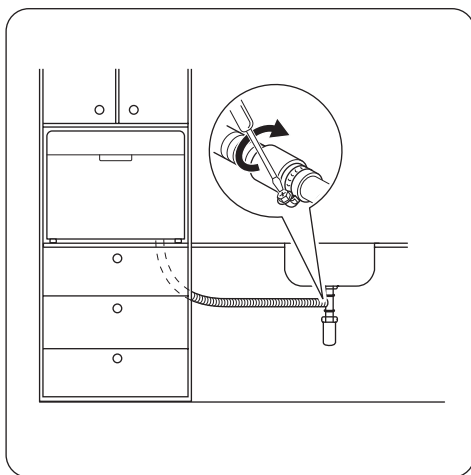

При подсоединении сливного шланга к сливной трубе под раковиной снимите пластиковую мембрану (А). Если не удалить мембрану, остатки пищи могут вызвать засорение в месте соединения трубы и сливного шланга.

Подсоедините сливной шланг к сливной трубе с диаметром не менее 40 мм.

Прикрепите сливной шланг непосредственно к раковине. Воспользуйтесь специальным пластиковым держателем. Во избежание неполадок на этапе слива сливной шланг должен быть поднят не выше, чем на 750 мм от уровня дна прибора.

Чтобы не допустить попадания сточной воды в прибор, во время слива воды из прибора вынимайте пробку сливного отверстия раковины.

При использовании удлинителя сливного шланга его длина не должна превышать 2 м, а внутренний диаметр должен быть не меньше диаметра используемого шланга.



ME10

Дата производства данного изделия указана в серийном номере (serial number), где первая цифра номера соответствует последней цифре года производства, вторая и третья цифры номера – порядковому номеру недели. Например, серийный номер 11012345 означает, что изделие произведено на десятой неделе 2011 года.

Зміст

Інструкції з техніки безпеки _____	48	Завантаження ножів та посуду _____	54
Опис виробу _____	50	Встановлення і запуск програми _____	55
Панель керування _____	51	Програми _____	56
Використання приладу _____	52	Догляд та чистка _____	57
Використання солі для посудомийних машин _____	52	Що робити, коли ... _____	58
Використання мийного засобу і ополіскувача _____	52	Технічні дані _____	60
		Охорона довкілля _____	61
		Установка _____	61

Може змінитися без оповіщення.

Інструкції з техніки безпеки

Перш ніж установити прилад і користуватися ним, слід уважно прочитати інструкцію, що постачається в комплекті з приладом. Виробник не несе відповідальності за пошкодження або травми, що виникли через неправильне встановлення або експлуатацію. Завжди зберігайте інструкцію до приладу для користування в майбутньому.

Безпека дітей і вразливих осіб

 **Попередження!** Існує ризик задушення, травмування або втрати працездатності.

- Не дозволяйте користуватися приладом особам, у тому числі дітям, з обмеженими фізичними або розумовими здібностями чи недостатнім досвідом і знаннями. При користуванні приладом такі особи мають перебувати під наглядом або виконувати вказівки відповідальної за їх безпеку людини. Не дозволяйте дітям гратися з приладом.
- Пакувальні матеріали слід тримати в недоступному для дітей місці.
- Усі м'які засоби слід тримати в недоступному для дітей місці.
- Не допускайте дітей та домашніх тварин до відчинених дверцял приладу.

Установка

- Повністю зніміть упаковку.
- Не підключайте і не експлуатуйте пошкоджений прилад.

- Не встановлюйте та не користуйтеся приладом у приміщеннях, де температура опускається нижче 0 °C.

Підключення до водопроводу

- Стежте за тим, щоб не пошкодити шланги водопостачання.
- Прилад слід підключати до водопроводу за допомогою нових наборів шлангів, що постачаються. Старі набори шлангів використовувати вдруге не можна.
- Перш ніж підключити прилад до нових труб або до труб, якими не користувалися впродовж довгого часу, слід зачекати, поки потік води стане прозорим.
- При першому користуванні приладом слід запевнитися, що ніде не витікає вода.

Підключення до електромережі

 **Попередження!** Існує небезпека пожежі й ураження електричним струмом.

- Прилад повинен бути заземленим.
- Переконайтеся, що електричні параметри на табличці з технічними даними відповідають параметрам електромережі. У разі невідповідності слід звернутися до електрика.
- Завжди користуйтеся правильно встановленою протиударною розеткою.
- Не використовуйте розгалужувачі, перехідники й подовжувачі.

- Під час встановлення приладу пильнуйте, щоб не пошкодити кабель живлення і штепсель. Для заміни пошкодженого кабелю слід звернутися до сервісного центру або до електрика.
- Вмикайте штепсель у розетку лише після завершення установки. Переконайтеся, що після установки є вільний доступ до розетки електроживлення.
- Не тягніть за кабель живлення, щоб відключити прилад від електромережі. Тягніть тільки за штепсельну вилку.

Користування

- Цей прилад призначений для використання у побутових та аналогічних сферах застосування, наприклад:
 - на кухнях магазинів, офісів та інших робочих установ;
 - на фермах;
 - клієнтами готелів, мотелів та інших житлових приміщень;
 - в установах, що пропонують напівпансіон.

 **Попередження!** Існує ризик поранитися.

- Не змінюйте технічні характеристики приладу.
- Ножі та інші гострі прибори потрібно класти до кошика для столових приборів гострим кінцем донизу або горизонтально. Подбайте про те, щоб гострі кінці не стирчали з дна кошика для столових приборів.
- Не залишайте дверцята приладу відчиненими без нагляду, щоб запобігти ушкодженню.
- Не сідайте і не ставайте на відкриті дверцята.
- Миючі засоби для посудомийної машини є небезпечними. Дотримуйтеся інструкцій з безпеки, що зазначені на упаковці миючого засобу.

- Не пийте воду з приладу, а також не грайтеся цією водою.
- Не виймайте посуд з приладу до завершення програми. На посуді може залишатися миючий засіб.

 **Попередження!** Існує небезпека ураження струмом, вогнем, а також отримання опіків.

- Не кладіть займисті речовини чи предмети, змочені в займистих речовинах, усередину приладу, поряд з ним або на нього.
- Не використовуйте воду з пульверизатора або пар для чищення приладу.
- Прилад може випустити гарячу пару, якщо відчинити дверцята під час виконання програми.

Сервісний центр

Тільки кваліфіковані спеціалісти можуть ремонтувати прилад і виконувати на ньому інші роботи. Зверніться у сервісний центр. Використовуйте лише оригінальні запасні частини.

Утилізація

 **Попередження!** Існує небезпека поранення або задушення.

- Відключіть прилад від електричної мережі.
- Відріжте кабель живлення і викиньте його.
- Зніміть дверний замок, щоб уникнути запірання дітей і домашніх тварин у приладі.

Цей продукт по змісту небезпечних речовин відповідає вимогам Технічного регламенту обмеження використання деяких небезпечних речовин в електричному та електронному обладнанні (постанова Кабінету Міністрів України №1057 від 3 грудня 2008р.)

Опис виробу

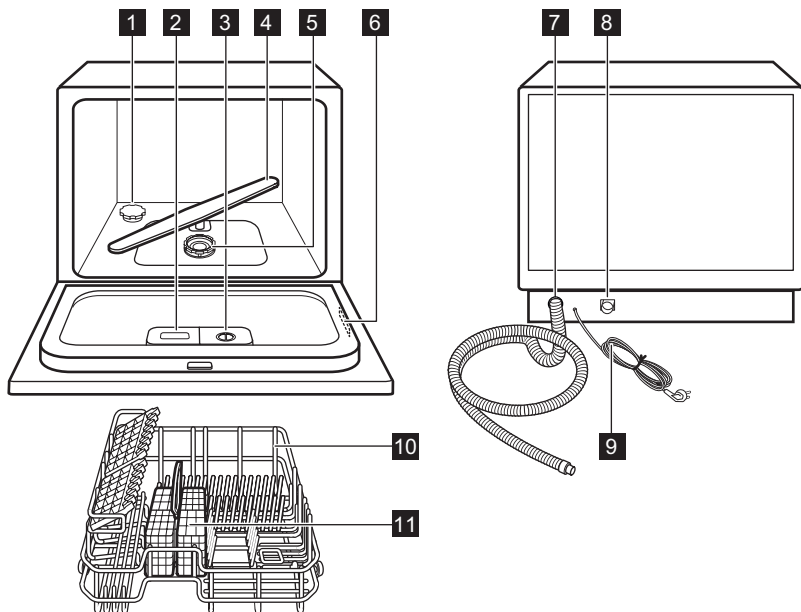

- 1** Контейнер для солі
- 2** Дозатор миючого засобу
- 3** Дозатор ополіскувача
- 4** Розпилювач
- 5** Фільтри
- 6** Табличка з технічними даними

- 7** Зливний шланг
- 8** Підключення шланга подачі води
- 9** Кабель живлення
- 10** Кошик
- 11** Кошик для столових приборів

Акcesуари

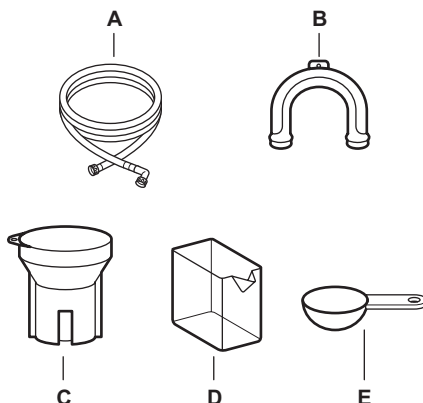

- A) Підключення до водопроводу
- B) Пластиковий тримач для зливного шланга
- C) Лійка для солі

- D) Мірний контейнер для ополіскувача
- E) Мірна ложка для мийного засобу

Панель керування

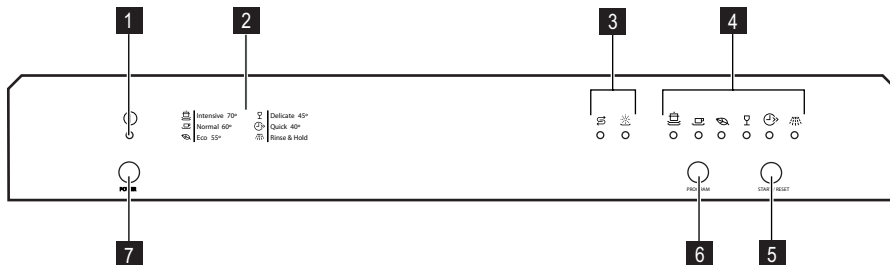

- 1** Індикатор «Увімк./Вимк»
- 2** Інформація про програми
- 3** Індикатори
- 4** Індикатори програми

- 5** Кнопка запуску/скасування (**START / RESET**)
- 6** Кнопка програм (**PROGRAM**)
- 7** Кнопка «Увімк./Вимк.» (**POWER**)

Індикатори



Індикатор солі. Загорається, коли потрібно заповнити контейнер для солі. Після заповнення контейнера індикатор солі може світитися ще кілька годин. Це не спричиняє негативного впливу на роботу машини.



Індикатор ополіскувача. Загорається, коли потрібно залити ополіскувач у дозатор.

Використання приладу

1. Заповніть контейнер сіллю для посудомийної машини.
2. Залийте ополіскувач у дозатор.
3. Завантажте столові прибори і посуд у прилад.
4. Відкрийте водопровідний кран.

5. Установіть програму, що відповідає типу посуду і ступеню його забруднення.
6. Залийте у дозатор миючого засобу відповідну кількість миючого засобу.
7. Запуск програми

Використання солі для посудомийних машин

У жорсткій воді міститься велика кількість мінералів, що можуть зашкодити приладу і спричинити негативний результат миття. Пом'якшувач води нейтралізує ці мінерали. Щоб дізнатися про ступінь жорсткості води у вашому районі, зверніться в місцеві органи водопостачання.

! **Обережно!** Застосовуйте тільки сіль для посудомийних машин. Інші види солі можуть пошкодити прилад. Засипайте сіль у контейнер перед запуском програми миття. Залишки солі в приладі можуть спричинити корозію.

Додавання солі в контейнер для солі

1. Поверніть кришечку проти годинникової стрілки і відкрийте контейнер для солі.
2. Залийте у контейнер 1 літр води (тільки при першому додаванні солі).

3. Користуючись лійкою, заповніть контейнер сіллю.

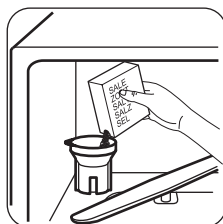

4. Приберіть сіль із поверхні навколо отвору контейнера.
5. Закрийте контейнер для солі, повернувши кришечку за годинниковою стрілкою.

i Це цілком нормально, якщо вода переливається через краї контейнера для солі під час його заповнення сіллю.

Використання миючого засобу і ополіскувача

Використання миючих засобів

! **Обережно!** Користуйтеся лише миючими засобами для посудомийних машин.

🌿 Щоб зменшити навантаження на довкілля, використовуйте мінімально необхідну кількість миючого засобу, вказану його виробником.

Заповнення дозатора миючого засобу

1. Натисніть кнопку розблокування (A), щоб відкрити кришку (B) дозатора миючого засобу.

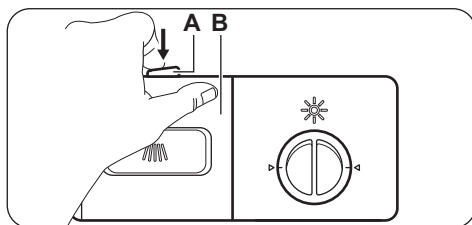

2. Додайте миючий засіб (близько 15 г) у дозатор (C). Відділення має 2 частини (D) і (E), які стосуються різної кількості миючого засобу (15 г і 25 г). Покладіть таблетки миючого засобу у частину (E) відділення.

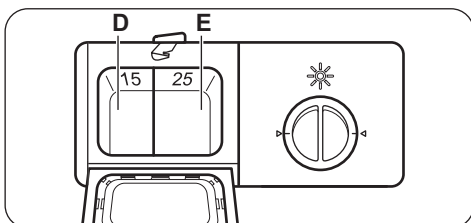
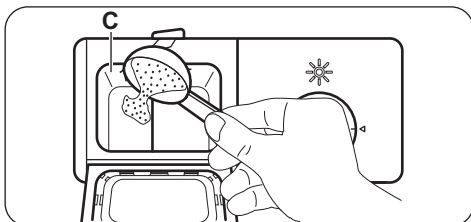

3. Закрийте дозатор миючого засобу. Натисніть на кришку, щоб вона зафіксувалася.
4. Якщо програма передбачає фазу попереднього миття, помістіть невелику кількість миючого засобу (близько 3 г) на кришку дозатора миючого засобу.

i Таблетований миючий засіб не повністю розчиняється під час коротких програм, тому на посуді після завершення програми можуть залишатися рештки миючого засобу.

Ми рекомендуємо застосовувати таблетований миючий засіб для довгих програм.

Використання миючого засобу в таблетках

Ці таблетки вже містять миючий засіб, ополіскувач та сіль для посудомийної машини. Деякі типи таблеток можуть містити й інші речовини.

Якщо використовуються таблетовані засоби, що містять спеціальну сіль та ополіску-

вач, можна не заповнювати контейнер для солі та дозатор ополіскувача. Індикатор ополіскувача та індикатор солі світяться, поки прилад увімкнений.

Встановіть дозування ополіскувача в положення 1.

Переконайтеся, що ці таблетки відповідають рівню жорсткості води у вашому регіоні (див. інструкції на упаковці). Щоб дізнатися про ступінь жорсткості води у вашому регіоні, зверніться в місцеві органи водопостачання.

Окреме використання миючого засобу, солі й ополіскувача

1. Заповніть контейнер для солі і дозатор для ополіскувача.
2. Запустіть програму без посуду.
3. Після завершення програми встановіть положення дозатора ополіскувача.

Використання ополіскувача

! **Обережно!** Не наливайте в дозатор для ополіскувача інші речовини, крім ополіскувача. Це призведе до пошкодження приладу.

i Завдяки ополіскувачу на посуді не залишиться смуг і плям після висихання. Дозатор ополіскувача автоматично додає ополіскувач під час останнього полоскання.

Заповнення дозатора ополіскувача

1. Поверніть кришечку (F) проти годинникової стрілки і зніміть її.

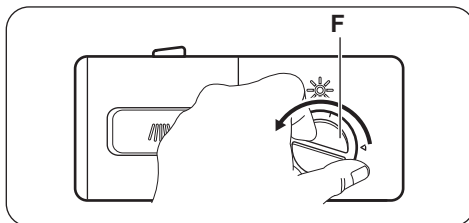

2. Залийте ополіскувач в дозатор ополіскувача (G). Позначка «max» показує максимальний рівень.

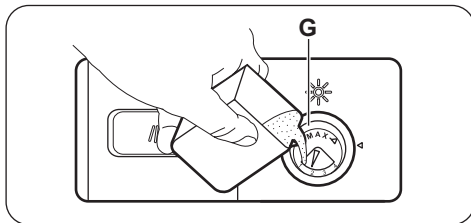

3. Якщо ополіскувач розлився, витріть його ганчіркою, що добре вбирає рідину. Це дозволить уникнути утворення надмірної піни під час виконання програми.
4. Закрийте кришечку і поверніть її за годинниковою стрілкою до фіксації. Переконайтеся, що позначку на кришечці вирівняно відносно позначки на дозаторі.

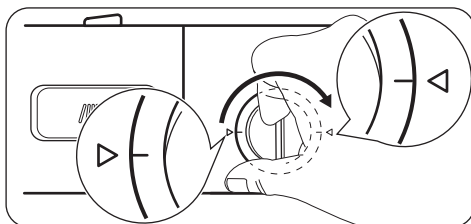

Регулювання дози ополіскувача

Заводська настройка: положення 4.

Можна налаштувати дозатор ополіскувача в межах від 1 (найменша доза) до 4 (найбільша доза).

Поверніть регулятор дозатора ополіскувача (Н), щоб збільшити чи зменшити дозування.

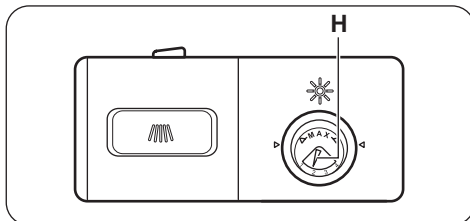

Завантажування ножів та посуду

Поради і рекомендації

- Забороняється класти у прилад речі, що вбирають вологу (губки, ганчірки).
- Видаляйте з посуду рештки їжі.
- Пом'якшуйте залишки пригорілої їжі на посуді.
- Предмети, що мають заглиблення (напр., чашки, склянки та миски), ставте отвором донизу.
- Нахилийте глибокі тарілки і контейнери так, щоб вода стікала з них.
- Подбайте, щоб столові прибори і посуд не злипалися.
- Подбайте, щоб склянки не торкалися одна одної.

- Маленькі предмети кладіть у кошик для столових приборів.
- Щоб уникнути злипання ложок, ставте їх між іншими столовими приборами.
- Коли ви складаєте посуд у кошик, подбайте про те, щоб вода мала можливість омивати усі поверхні.
- Подбайте про те, щоб легкі предмети не рухались.
- Краплі води можуть збиратися на пластиковому посуді та на сковорідках з антипригарним покриттям.

Завантаження посуду в кошик

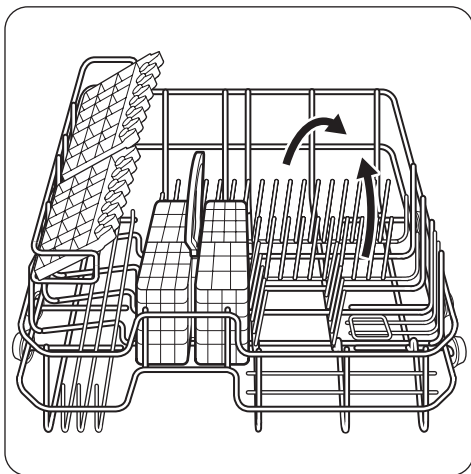
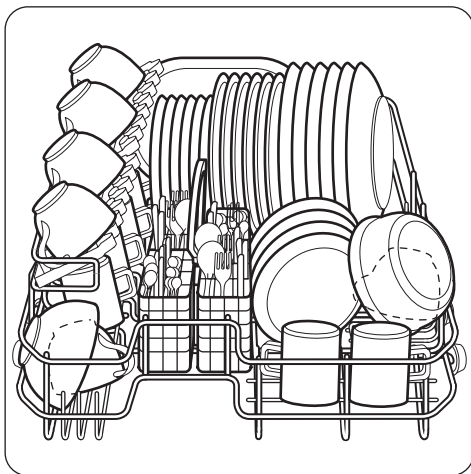

Ряди гачків у кошику можна скласти, щоб поставити каструлі, сковорідки та миски.

i Щоб уникнути злипання ложок, ставте їх між іншими столовими приборами.

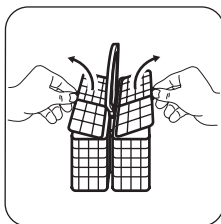

У кошику для столових приборів є 2 решітки для приборів, які можна вийняти.

! **Обережно!** Перед запуском програми переконайтеся, що розпилувач може вільно обертатися.

Встановлення і запуск програми

Запуск програми

1. Зачиніть дверцята приладу.
2. Відкрийте водопровідний кран.
3. Для увімкнення приладу натисніть кнопку увімкнення/вимкнення.
 - Увімкнеться індикатор "Увімк./Вимк."
 - Загорається індикатор програми E50 55°.

4. Щоб встановити іншу програму, натискайте на кнопку програм, доки не загориться індикатор потрібної програми.
5. Натисніть кнопку запуску, щоб запустити програму.
 - Індикатор встановленої програми почне блимати.

Переривання програми

1. Натисніть кнопку запуску/скасування.

- Індикатор програми припиняє мигтіння.
2. Натисніть кнопку запуску/скасування ще раз. Виконання програми продовжиться з того моменту, коли вона була перервана.
- Індикатор програми починає мигтіння.
- i** Коли ви перериваєте програму, лунає звуковий сигнал, доки ви не натиснете кнопку запуску/скасування для продовження програми.

Скасування програми

1. Натисніть і утримуйте кнопку запуску/скасування.
- Перший звуковий сигнал повідомить про те, що програму перервано.
 - Другий звуковий сигнал повідомить про те, що програму скасовано.

2. Відпустіть кнопку запуску/скасування.

i Перед запуском нової програми переконайтеся, що в дозаторі миючого засобу є миючий засіб.

Завершення програми

Після завершення програми протягом 8 секунд лунатиме переривчастий звуковий сигнал. Індикатор програми припиняє мигтіння.

1. Для вимкнення приладу натисніть кнопку увімкнення/вимкнення.
2. Перекрийте водопровідний кран.

i

- Дайте посуду охолонути, перш ніж виймати його з приладу. Гарячий посуд можна легко розбити.
- На стінках і дверцятах приладу може бути вода. Нержавіюча сталь холодне швидше, ніж посуд.

Програми

Програма	Ступінь забруднення Тип завантаження	Програма опис	Тривалість (хв.)	Енергія (кВт·год)	Вода (л)
 Інтенсивне миття 70°	Сильне забруднення Посуд, столові прибори, каструлі та сковороди	Попереднє миття Миття при температурі 70°C Ополіскування Сушіння	145	0.94	11
 Звичайне миття 60°	Середній ступінь забруднення Посуд, столові прибори, каструлі та сковороди	Попереднє миття Миття при температурі 60°C Ополіскування Сушіння	125	0.70	8.4
 Економічна 55° 1)	Середній ступінь забруднення Посуд і столові прибори	Попереднє миття Миття при температурі 55°C Ополіскування Сушіння	170	0.63	8.4

Програма	Ступінь забруднення Тип завантаження	Програма опис	Тривалість (хв.)	Енергія (кВт-год)	Вода (л)
 Делікатне 45°	Середнє або незначне забруднення Тонкий фаянсовий або порцеляновий посуд, скляний посуд	Миття при температурі 45°C Ополіскування Сушіння	75	0.48	6.8
 Швидке миття 40° 2)	Свіже забруднення Посуд і столові прибори	Миття при температурі 40°C Ополіскування	30	0.30	6
 Полоскання без зливу 3)	Усі	Холодне попереднє миття	14	0.01	2.1

- 1) Ця програма забезпечує найефективніше споживання води й електроенергії при митті посуду і столових приборів середнього ступеня забруднення. (Це стандартна програма для дослідницьких установ).
- 2) Ця програма допоможе вимити посуд зі свіжим забрудненням. Вона забезпечує добрі результати миття за короткий час.
- 3) Ця програма використовується для швидкого ополіскування посуду. У такий спосіб можна уникнути прилипання залишків їжі до посуду та появи неприємного запаху з приладу. Не використовуйте миючий засіб для цієї програми.

Інформація для дослідницьких установ

Для отримання необхідної інформації щодо тестових процедур зверніться за адресою електронної пошти:

info.test@dishwasher-production.com

Вкажіть номер виробу (PNC), зазначений на таблиці.

Догляд та чистка

Виймання і чищення фільтрів

 **Попередження!** Перш ніж виконувати технічне обслуговування, вимкніть прилад і вийміть вилку з розетки.

 Брудні фільтри і забитий розпилювач понижують результати миття. Регулярно перевіряйте їх і чистьте за необхідності.

1. Поверніть фільтр тонкого очищення (B) проти стрілки годинника та вийміть його з основного фільтра (A).

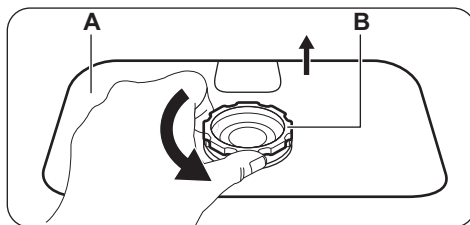

- Щоб видалити фільтр грубого очищення (С), міцно тримайте фільтр тонкого очищення (В) і натисніть з обох боків фільтр грубого очищення (С).
- Вийміть фільтр грубого очищення (С) з фільтра тонкого очищення (В).

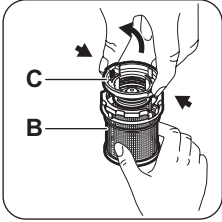

- Ретельно промийте обидва фільтри водою із застосуванням щітки.
- Вийміть основний фільтр (А) і ретельно промийте його водою.
- Установіть основний фільтр (А) у початкове положення. Переконайтеся, що його правильно встановлено.
- Установіть фільтр грубого очищення (С) у фільтр тонкого очищення (В). Переконайтеся, що деталі правильно вставлені одна в одну.

Що робити, коли ...

Прилад не запускається або зупиняється під час роботи.
Спершу спробуйте знайти рішення проблеми в таблиці. Якщо вам це не вдається, звертайтеся до сервісного центру.

Індикатор програми "Полоскання без зливу" блимає з великою швидкістю.
Протягом близько 30 секунд лунає переривчастий звуковий сигнал.

Індикатор програми "Делікатне 45°" блимає з великою швидкістю.
Протягом близько 30 секунд лунає переривчастий звуковий сигнал.

- Установіть фільтр тонкого очищення (В) в основний фільтр (А) і поверніть його за годинниковою стрілкою до фіксації.

⚠ Обережно! Не користуйтеся приладом за відсутності у ньому фільтрів.

Переконайтеся, що фільтри правильно встановлені. Неправильне встановлення фільтрів призведе до незадовільних результатів миття і пошкодження приладу.

Чищення розпилювача

Не знімайте розпилювач.

Якщо отвори розпилювача забилися, видаліть рештки бруду за допомогою загостреного предмету.

Очищення зовнішніх поверхонь

Почистіть зовнішні поверхні приладу і панель керування за допомогою вологої м'якої тканини.

Застосовуйте лише нейтральні миючі засоби.

Не використовуйте абразивні речовини, абразивні мочалки або розчинники (такі, як ацетон).

У разі виникнення певних несправностей на дисплеї відображаються коди попереджень.

Прилад не заповнюється водою.

Працює пристрій, що запобігає переливанню води.

⚠ Попередження! Вимкніть прилад, перш ніж виконувати перевірку.

Проблема	Можлива причина	Можливе рішення
Програма не запускається.	Кабель живлення не підключений до електромережі.	Вставте вилку кабелю живлення в розетку.
	Відкриті дверцята приладу.	Відкриті дверцята приладу.
	Запобіжник на щитку пошкоджений.	Замініть запобіжник.
Прилад не заповнюється водою.	Водопровідний кран закритий.	Відкрийте водопровідний кран.
	Тиск води занадто низький.	Зверніться до місцевої водопровідної служби.
	Впускний шланг приєднаний неправильно.	Переконайтеся, що шланг приєднаний належним чином.
Прилад не зливає воду.	Шланг подачі води пошкоджений.	Переконайтеся, що шланг подачі води не має пошкоджень.
	Зливний шланг приєднаний неправильно.	Переконайтеся, що шланг приєднаний належним чином.
	Забилися фільтри.	Подбайте про те, щоб фільтри були чисті.
Працює пристрій, що запобігає переливанню води.	Кухонна раковина засмітилася.	Подбайте про те, щоб зливання води з кухонної раковини відбувалося належним чином, у протилежному разі зверніться до сантехніка.
		Закрийте водопровідний кран і зверніться до сервісного центру.

Після перевірки увімкніть прилад. Установіть і запустіть програму ще раз. Якщо проблема виникає знову, зверніться до сервісного центру. Якщо з'являються інші коди помилок, зверніться до сервісного центру.

Дані, необхідні для сервісного центру, вказані на табличці з технічними даними. Занотуйте цю інформацію:

– Серійний номер (SN.)

Результати миття та сушіння незадовільні

Проблема	Можлива причина	Можливе рішення
Посуд не чистий.	Обрана програма не відповідає типу посуду та ступеню забруднення.	Оберіть програму, що відповідає типу посуду та ступеню забруднення.
	Посуд у кошику розташований неправильно, вода не омиває усі поверхні.	Правильно завантажте посуд у кошик.

Проблема	Можлива причина	Можливе рішення
	Розпилювач не може вільно обертатися через неправильне розташування посуду.	Подбайте про те, щоб посуд був розташований правильно і не заважав розпилювачу вільно обертатися.
	Забилися фільтри.	Подбайте про те, щоб фільтри були чисті.
	Неправильно складено чи встановлено фільтри.	Подбайте про те, щоб фільтри були правильно складені та встановлені.
	Миючий засіб відсутній або його недостатньо.	Переконайтеся, що миючого засобу достатньо.
Частки вапняного нальоту на посуді.	Контейнер для солі порожній.	Заповніть контейнер сіллю для посудомийної машини.
	Кришка контейнера для солі закрита неналежним чином.	Правильно закрийте кришку контейнера для солі.
На склянках та іншому посуді наявні смуги, плями молочного кольору або синюватий наліт.	Завелика доза ополіскувача.	Зменште дозу ополіскувача.
На склянках та іншому посуді залишаються плями від крапель води.	Замала доза ополіскувача.	Збільште дозу ополіскувача.
	Проблема може бути спричинена миючим засобом.	Використовуйте миючий засіб іншої марки.
Посуд вологий.	Установлено програму без фази сушіння.	Оберіть програму з фазою сушіння.
Посуд вологий і тьмянний.	Дозатор ополіскувача порожній.	Залийте ополіскувач у дозатор.

Технічні дані

Габарити	Ширина	550 мм
	Висота	438 мм
	Глибина	500 мм
Підключення до електромережі	Див. таблицю з технічними даними	
	Напруга	220-240 В
	Частота струму	50 Гц
Тиск у системі водопостачання 1)	Мінімальний	0.03 мПа
	Максимальний	1 мПа
Ємність	Кількість комплектів посуду	6
Споживання енергії	Режим «Залишити увімкненим»	0.34 Вт

1) Приєднайте водопровідний шланг до водопровідного крана з різьбленням 3/4 дюйма.

Охорона довкілля

Цей  символ на виробі або на його упаковці позначає, що з ним не можна поводитися, як із побутовим сміттям. Замість цього його необхідно повернути до відповідного пункту збору для переробки електричного та електронного обладнання. Забезпечуючи належну переробку цього виробу, Ви допомагаєте попередити потенційні негативні наслідки для навколишнього середовища та здоров'я

людини, які могли би виникнути за умов неналежного позбавлення від цього виробу. Щоб отримати детальнішу інформацію стосовно переробки цього виробу, зверніться до свого місцевого офісу, Вашої служби утилізації або до магазину, де Ви придбали цей виріб.

Здавайте на повторну переробку матеріали, позначені символом . Викидайте упаковку у відповідні контейнери для вторинної сировини.

Установка

Підключення до водостоку

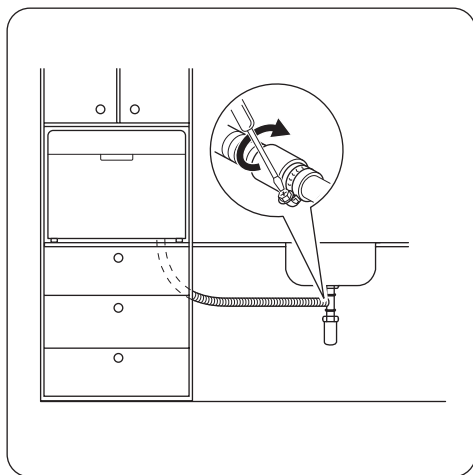

Приєднайте зливний шланг до зливної труби з діаметром не менше 40 мм. Помістіть зливний шланг безпосередньо в раковину. Використовуйте спеціальний пластиковий тримач.

Щоб запобігти проблемам під час фази сушіння, зливний шланг має бути розташований на відстані не більше 750 мм від дна пристрою.

Під час зливання води з пристрою закривати зливний отвір раковини не можна, оскільки це може призвести до того, що вода повертатиметься назад у пристрій. Довжина подовження зливного шланга не повинна перевищувати 2 м. Внутрішній діаметр має бути не меншим від діаметра шланга.

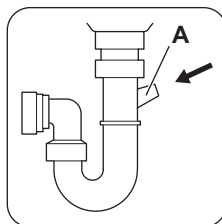

У разі приєднання зливного шланга до сифона під раковину зніміть пластикову мембрану (A). Якщо мембрана залишиться, то залишки їжі можуть заблокувати кінець зливного шланга



www.zanussi.com/shop



117927123-A-252012