

ROWENTA

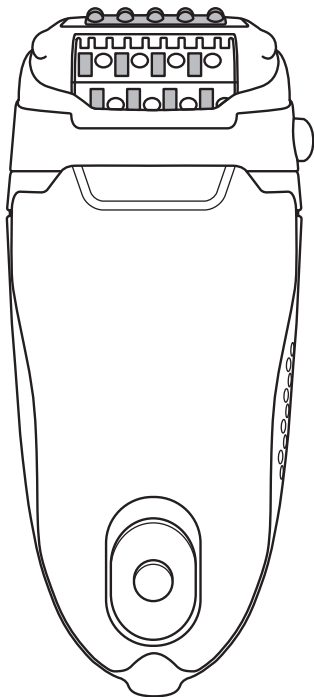

1800127354

www.rowenta.com

EN
RU
UK
PL
CS
RO
BG
HR
HU
SR
BS
SL
SK
ET
LT
LV

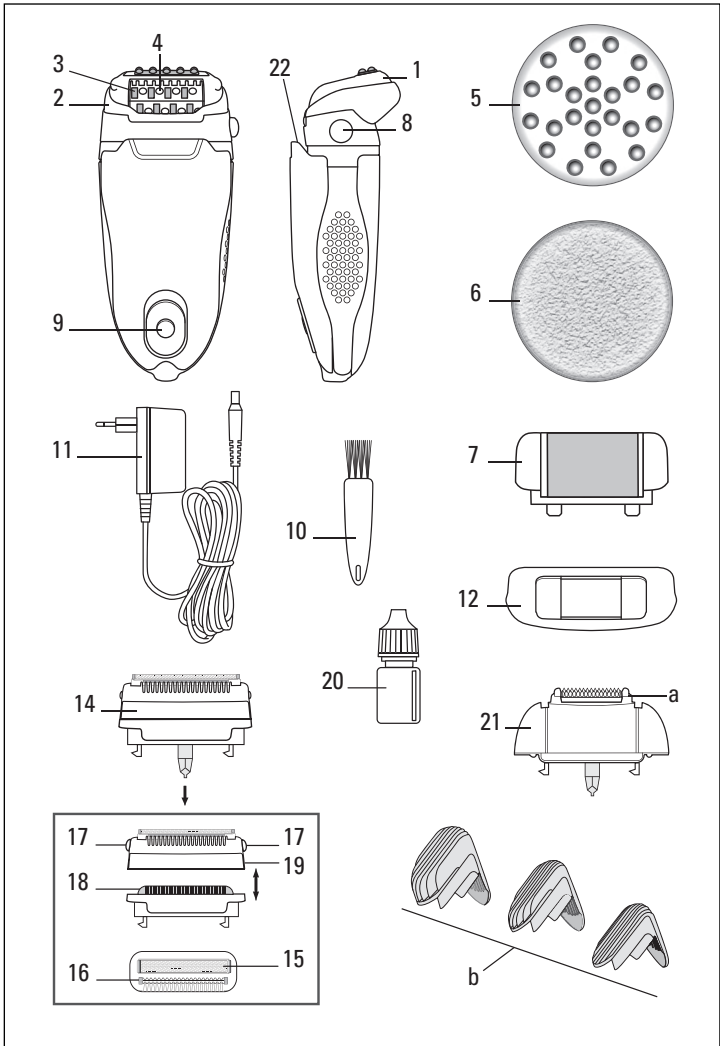

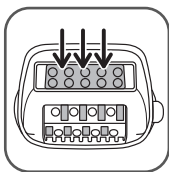

fig. 1



fig. 2

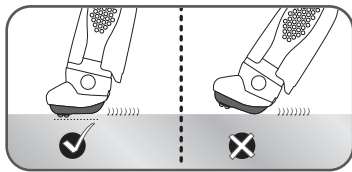

fig. 3

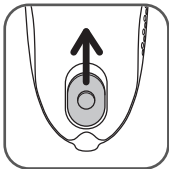

fig. 4



fig. 5



fig. 6



fig. 7

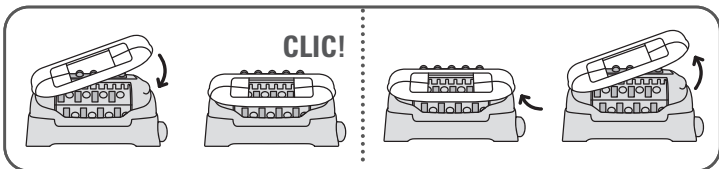

fig. 8



fig. 9



fig. 10

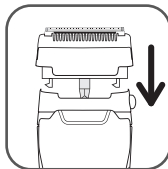

fig. 11

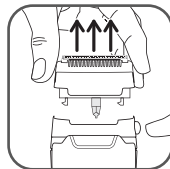

fig. 12

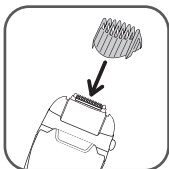

fig. 13

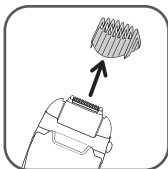

fig. 14

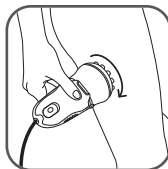

fig. 15



fig. 16

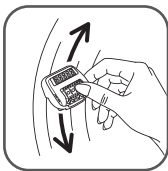

fig. 17



fig. 18

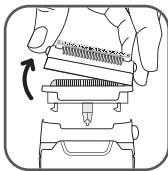

fig. 19

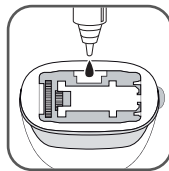

fig. 20

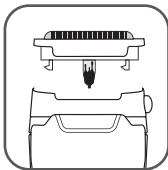

fig. 21



fig. 22



fig. 23

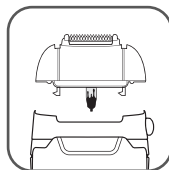

fig. 24



fig. 25



fig. 26



fig. 27

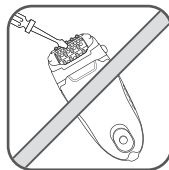

fig. 28

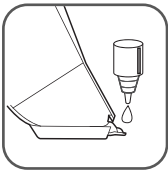

fig. 29

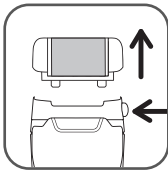

fig. 30

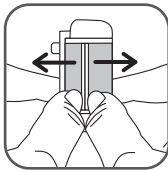

fig. 31

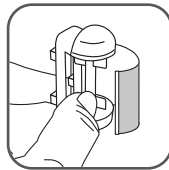

fig. 32

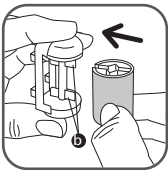

fig. 33

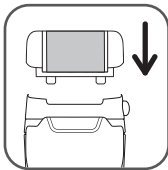

fig. 34



fig. 35

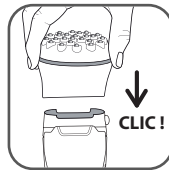

fig. 36



fig. 37

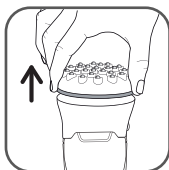

fig. 38



fig. 39



fig. 40



fig. 41

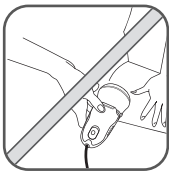

fig. 42



fig. 43

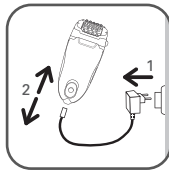

fig. 44



fig. 45



fig. 46

Внимательно прочтите перед использованием

1 - Описание прибора

| | |
|--|---|
| 1-Вращающаяся головка | чувствительных зон |
| 2-Насадка для эпиляции | (в зависимости от модели) |
| 3-Щипчики | 13-Бритвенная насадка (в зависимости от модели) |
| 4-Массажные шарики насадки для эпиляции | 14-Микросетка |
| 5-Массажная головка (поставляется в комплекте с некоторыми моделями) | 15-Триммер |
| 6-Отшелушивающий диск (в зависимости от модели) | 16-Кнопки извлечения насадки |
| 7-Головка для отшелушивания (в зависимости от модели) | 17-Блок лезвий |
| 8-Кнопка извлечения съемной насадки | 18-Защитный кожух |
| 9-Переключатель "Вкл./Выкл." | 19-Смазка для насадки "Бикини" |
| 10-Щеточка для чистки | 20-Насадка "Бикини" (в зависимости от модели) |
| 11-Переходник | a. Стригущая головка с керамическим лезвием |
| 12-Вспомогательная насадка | b. 3 съемных гребня (3 - 6 - 9 мм) |
| | 21-Функция обезболивания |

- **Технология снижения чувствительности нервных окончаний во время удаления волос.**
- **Функция обезболивания:** Soft Extreme оснащена высокоскоростным мотором, который обдувает воздухом кожу, освежая ее. Это способствует уменьшению боли, вызванной эпиляцией.
- **Улучшенная технология микро-контакт для ещё более высокоточной эпиляции:** Эпилятор оснащен запатентованной вращающейся головкой для оптимального контакта с кожей (fig. 2). Эта насадка обеспечивает идеальную эпиляцию волос во всех, даже в самых труднодоступных, местах (колени, подмышечные впадины, линия бикини) и позволяет удалять максимальное количество волос за один проход, даже самых маленьких (от 0,5 мм).
- **Подсветка:** Для чистой эпиляции с первого раза прибор оборудован системой подсветки. Рассеивая очень яркий свет, эта система подсвечивает кожу, позволяя увидеть все волосы - даже самые тонкие, самые короткие или самые светлые.

2 - Безопасность

- Для вашей безопасности данный прибор отвечает действующим нормам и правилам (Директивам по низкому напряжению, электромагнитной совместимости, охране окружающей среды...).
- Убедитесь, что напряжение данного прибора соответствует напряжению в вашей электросети. Неправильное подключение может привести к необратимым повреждениям, на которые не распространяется действие гарантии.
- В любом случае, сборка и использование прибора должны отвечать нормам, действующим в вашей стране.
- Не погружать или не подставлять под струю проточной воды даже с целью очистки
- Перед использованием тщательно вытереть руки.
- Пользуйтесь эпилятором только с аккумуляторной батареей (SSA-10W EU 139080 Input: 220-240V - 50-60Hz - 0,5A - Output: 13,9V - 800mA), поставляемой в комплекте
- Прибор не предназначен для использования лицами (включая детей) с пониженными физическими, чувственными или умственными способностями или при отсутствии у них опыта или знаний, если они не находятся под контролем или не проинструктированы об использовании прибора лицом, ответственным за их

безопасность. Дети должны находиться под контролем для недопущения игры с прибором.

- На пользуйтесь прибором и обратитесь в аккредитованный центр технического обслуживания, если: эпилятор упал, если он не работает надлежащим образом.
- Эпилятор необходимо выключать из сети: перед проведением процедур по чистке и уходу, в случае ненадлежащего функционирования, после окончания использования.
- Не пользуйтесь прибором, если поврежден электрический шнур.
- Выключая прибор из электросети, тяните за вилку, а не за шнур.
- Не пользуйтесь электрическим удлинителем.
- Не используйте для чистки абразивные или коррозионные средства.
- На пользуйтесь прибором при температуре ниже 0 °C и выше 35 °C.
- Во время работы эпилятор не должен контактировать с ресницами, волосами, одеждой или любыми другими предметами, поскольку это может привести к телесным повреждениям и блокированию прибора.
- Не пользуйтесь эпилятором для удаления волос:
 - на лице
 - на поврежденных участках кожи
 - на участках, представляющих собой зоны риска (варикозно расширенные вены, родинки, родимые пятна)
 - при заболеваниях кожи (экзема, воспаления, угри).

В области бикини эпилятор предназначен исключительно для удаления волос на внешней линии бикини. Не используйте его для удаления волос в более интимных местах (на половых губах). Из соображений гигиены рекомендуется никому не давать свой эпилятор, даже членам своей семьи.

ГАРАНТИЯ

Данный прибор предназначен исключительно для бытового использования и не может использоваться в профессиональных целях.

Ненадлежащее использование влечет за собой полную отмену гарантии.

3 - ПОДГОТОВКА КОЖИ

Кожа должна быть чистой и сухой.

Перед эпиляцией не наносите крем и увлажняющие средства.

Если раньше вы пользовались бритвой:

- во время первых сеансов эпиляции ваша кожа покажется вам более чувствительной, так как после бритья волосы становятся более густыми и жесткими. Благодаря вашему эпилятору это ощущение пройдет: волосы будут отрастать более медленно и станут более мягкими.

В случае регулярного применения ваш эпилятор будет более эффективным и легким в использовании.

Рекомендуется производить эпиляцию, как только волосы отрастут.

4 - ПОДКЛЮЧЕНИЕ ПРИБОРА (fig.43)

5 - ОТКЛЮЧЕНИЕ ПРИБОРА (fig.44)

6 - СКРАБ (в зависимости от модели)

РееСкраб позволит вам:

Уменьшить отрастание подкожных волос в случае регулярной эпиляции.

Чтобы не раздражать кожу, настоятельно рекомендуем вам использовать головку для отшелушивания за два дня до выполнения эпиляции.

Не используйте одновременно гель или крем для скраба.

Никогда не используйте скраб на чувствительных участках (подмышечные впадины / область бикини / лицо).

После скраба рекомендуется протереть кожу влажной перчаткой для удаления мертвых тканей.

Хорошо высушите кожу в конце.

• СПОСОБ ПРИМЕНЕНИЯ:

- Нажмите на кнопку, чтобы удалить головку для эпиляции. (fig.9)

- Закрепите головку для отшелушивания на приборе. (fig.34)

- Установите режим скорости 1. (fig.4)

- Выполняйте процедуру медленными движениями в направлении вперед и назад. (fig.35)

Если у вас чувствительная кожа, то при паровом использовании функции отшелушивания рекомендуем вам:

1. предварительно смочить кожу с помощью косметической салфетки или банной рукавицы.
2. перемещайте прибор осторожно, медленными круговыми движениями.
3. не проходите дважды по одному и тому же участку кожи.

• Замена ролика для отшелушивания

- Нажмите на кнопку, чтобы удалить головку для эпиляции. (fig.30)

1. Поместите 2 больших пальца между белыми деталями сменного валика. (fig.31)

2. Раздвиньте их так, чтобы валик раскрылся.

3. Поверните ось валика и извлеките его. (fig.32)

4. Вставьте новый ролик так, чтобы лопасти опоры вошли в щель. Нажмите на ролик (вы должны услышать щелчок). (fig.33)

**7 - Применение отшелушивающего диска
(в зависимости от модели)**

При регулярном применении отшелушивание позволяет сократить количество растущих волос. Мы настоятельно рекомендуем, во избежание раздражения кожи, пользоваться отшелушивающим диском через 2 дня после проведения эпиляции.

• Не используйте его одновременно с отшелушивающим гелем или кремом.

• Никогда не применяйте отшелушивающий диск для чувствительных зон (подмышки/зона бикини/лицо) (fig. 40,41,42).

- После отшелушивания рекомендуется воспользоваться влажной перчаткой, чтобы удалить отмершие клетки кожи.

- Затем тщательно высушите кожу.

Последовательность действий:

Отшелушивающий диск легко устанавливается на тот же держатель, что и массажная насадка. Снимите верхнюю часть массажной насадки.

Установите на это место отшелушивающий диск и нажмите.
Должен послышаться щелчок. Теперь обе части собраны.

- Чистка головки для отшелушивания. (fig.46)

8 - Эпиляция ног

Эпилятор оснащен запатентованной вращающейся головкой для оптимального контакта с кожей (fig. 2).

Эта насадка обеспечивает идеальную эпиляцию волос во всех, даже в самых труднодоступных, местах (колени, подмышечные впадины, линия бикини) и позволяет удалять максимальное количество волос за один проход, даже самых маленьких (от 0,5 мм). Для максимального эффекта обезболивания вибрирующая насадка должна быть в постоянном соприкосновении с кожей.

- Выберите скорость эпиляции: медленную (1) или быструю (2) (fig. 4).
- Производите эпиляцию обратно направлению естественного роста волос, медленно, без нажима (fig. 5).

9 - Эпиляция чувствительных зон

Для эпиляции области подмышек и линии бикини рекомендуется (12) пользоваться вспомогательной насадкой для чувствительных зон. Эта насадка позволяет уменьшить количество активных щипчиков и сделать эпиляцию практически безболезненной.

- Для достижения оптимального результата рекомендуется наклонять эпилятор к коже по ходу эпиляции, как показано на рисунке.

• Подготовка к эпиляции:

- Подстригите слишком длинные волосы, длина которых превышает 1 см.

1) Эпиляция в области подмышек:

- Установите Вспомогательная насадка чувствительных зон (12) на насадку для эпиляции до щелчка (fig. 8).
- Выберите медленную скорость эпиляции (1) Сначала перемещайте эпилятор снизу вверх (fig. 6), а затем сверху вниз (fig. 7).

Внимание! Важно!

- a) На протяжении всей эпиляции держите руку поднятой и вытянутой вверх.
- b) Для облегчения эпиляции натягивайте кожу.

2) Эпиляция в области линии бикини:

- Установите Вспомогательная насадка чувствительных зон (12) на насадку для эпиляции до щелчка (fig. 8).
- Выберите медленную скорость эпиляции (1)

Внимание! Важно!

- Хорошо натягивайте кожу (fig. 10).
- Производите эпиляцию обратно направлению естественного роста волос, медленно, без нажима.

С помощью бритвенной насадки (в зависимости от модели)

• Последовательность действий

- Снимите насадку для эпиляции, нажав на кнопку извлечения насадки (fig. 9).
- Установите на эпилятор бритвенную насадку (13) (fig. 11).
- Выберите быструю скорость (2).
- После использования выключите эпилятор.
- Снимите бритвенную насадку, нажав на кнопку извлечения насадки (fig. 12).

10 - Стрижка и подравнивание волос в области бикини (в зависимости от модели)

Установите насадку "Бикини" (20). Насадка "Бикини" оснащена 3 гребнями, приподнимающими длинные волоски так, чтобы их можно было обрезать с помощью лезвия. Перед тем, как привести эпилятор в движение, выберите гребень.

ВАЖНО: для первого использования рекомендуется использовать гребень, размер которого соответствует максимальной высоте среза.

- Если вы хотите, чтобы длина волос была около 9 мм, используйте самый большой гребень.
- Если вы хотите, чтобы длина волос была около 3 мм, используйте самый маленький гребень.
- Если вы хотите, чтобы длина волос была около 6 мм, используйте гребень среднего размера. Установите гребень, вставив его в пазы (fig. 13), после чего выберите быструю скорость (2).

Держите эпилятор перпендикулярно (чтобы была видна его марка), и медленно перемещайте в направлении противоположном росту волос.

• Для получения аккуратной линии в области бикини:

Чтобы срезать волосы максимально близко к коже, используйте насадку "Бикини" без гребня: Выключите эпилятор, нажав на 0, и отключите от сети.

Снимите гребень (fig. 14).

Затем включите прибор, выбрав медленную (1) или быструю (2) скорость. Держите эпилятор перпендикулярно и перемещайте его медленно в направлении противоположном росту волос.

ВАЖНО: для повышения качества, натягивайте кожу другой рукой, чтобы высвободить волосы. Это обеспечит чистоту бритья и уменьшит раздражение.

11 - Использование массажной головки (поставляется в комплекте с некоторыми моделями)

Насадка (5) используется для кругового массажа как внешней, так и внутренней стороны бедра (fig. 15). Массажная насадка состоит из 25 шариков, которые начинают вращаться при контакте с кожей, и, таким образом, стимулируют обмен питательных веществ в тканях тела, что способствует выводу токсинов из организма

Рекомендованная продолжительность массажа – 5 минут для каждого участка.

После проведения эпиляции на обработанных участках кожи могут появиться маленькие красные пятнышки. Это абсолютно нормальная реакция, вызванная натягиванием кожи. Данную реакцию можно сделать значительно менее заметной, если использовать массажную насадку. Мы очень рекомендуем использовать массажную насадку после сеанса эпиляции.

12 - Уход за эпилятором

• Чистка насадки для эпиляции:

- Остановите эпилятор и выключите его из сети.
- Нажмите на кнопку извлечения насадки и снимите насадку для эпиляции (fig.9).
- В течение 5-10 секунд подержите насадку для эпиляции под струей холодной водопроводной воды, вращая ее в руках (fig. 16).
- Хорошо встряхните насадку для эпиляции для удаления капель воды, после чего высушите салфеткой перед тем, как установить ее на эпилятор (fig. 17). Можно также воспользоваться щеточкой для чистки, поставляемой в комплекте (fig. 18).

• Чистка бритвенной насадки (в зависимости от модели):

- Остановите эпилятор и выключите его из сети.
- Снимите защитный кожух (18).

Для этого: зажав эпилятор в одной руке, поместите пальцы на кнопки извлечения (16) бритвенной насадки и потяните вверх (fig. 17). Таким образом вы снимете защитный кожух (18) с блока лезвий (17).

- Тщательно удалите все волосы, дую на и под микросетку (14).

.....
Для чистки микросетки (14) ни в коем случае не используйте щеточку.

Для того, чтобы эпилятор продолжал хорошо работать, необходимо регулярно смазывать сетку смазкой, поставляемой в комплекте, или в случае ее отсутствия - маслом для швейных машин. (fig.20)

Не волнуйтесь, если обнаружите немного масла на валике бритвенной насадки/насадки "Бикини" (fig. 21,24): для обеспечения надлежащего функционирования этих аксессуаров, мы рекомендуем его не вытирать.

- Защитный кожух (18) и блок лезвий (17) также можно промывать струей холодной воды для того, чтобы полностью удалить все волосы.

Хорошо встряхните детали для удаления капель воды и высушите их перед сборкой с помощью салфетки, не нажимая на микросетку.

- Установите защитный кожух (18) обратно на блок лезвий (17).

Должен послышаться щелчок (fig. 22).

.....
ВНИМАНИЕ! СОБИРАЯ ДЕТАЛИ, НЕ НАЖИМАЙТЕ НА МИКРОСЕТКУ (fig. 22).

Избегайте попадания алкоголя на корпус эпилятора, это может привести к деградации цветов. Не пользуйтесь металлическими или режущими инструментами.

• Чистка стригущей головки (в зависимости от модели):

- Остановите эпилятор и выключите его из сети.
- Нажмите на кнопку извлечения насадки и снимите насадку "Бикини".
- Снимите гребень и удалите волосы со стригущей головки с помощью щеточки.
- В течение 5-10 секунд подержите стриющую головку под струей холодной воды. (fig.23)
- Хорошо встряхните головку для удаления капель воды и высушите с помощью салфетки.

.....
ВАЖНО: Стригущую головку необходимо чистить систематически, после каждого использования. Внимание, не погружайте прибор в воду. Не пользуйтесь им под душем и в ванной.

Не волнуйтесь, если обнаружите немного масла на валике бритвенной насадки/насадки "Бикини" (fig. 21,24): для обеспечения надлежащего функционирования этих аксессуаров, мы рекомендуем его не вытирать.

- **Чистка вспомогательных насадок для чувствительных зон (fig. 25, 26)**
- Рекомендуется заменять ролик для отшелушивания после каждых 3 процедур или по мере его износа.

! Ролик не следует мыть водой. (fig.45)

ВАЖНО: Избегайте попадания алкоголя на корпус эпилятора, это может привести к деградации цветов (fig. 27).

13 - Смазывание насадки "Бикини" (в зависимости от модели)

Для того, чтобы эпилятор продолжал хорошо работать, необходимо регулярно смазывать стригущие лезвия (особенно после промывания водой) смазкой, поставляемой в комплекте, или в случае ее отсутствия - маслом, используемым для смазки швейных машин.

Остановите эпилятор и выключите его из сети. Очистите стригущую головку с помощью щеточки.

Смажьте лезвия: достаточно одной капли (fig. 29). Дайте стригущей головке поработать в течение нескольких секунд.

14 - Уход за кожей

Сухая эпиляция: маленькие красные пятнышки, появляющиеся после эпиляции, являются подтверждением того, что волосы были выдернуты; эти пятнышки быстро исчезают. Поэтому процедуру эпиляции лучше всего проводить вечером.

При необходимости после эпиляции можно нанести успокаивающий крем.

Эпиляторы "Rowenta" модели EP3xxx, EP7xxx и EP8xxx с адаптером переменного тока, входящим в комплект.

Изготовлено во Франции для холдинга "Группа СЕБ", Франция
(Groupe SEB, Chemin du Petit Bois Les 4 M - BP 172 69134 Ecully Cedex France)

(Груп СЕБ, Шмэн дю Пти Буа Ле 4 М – БП 17269134 Эжюи Седекс Франс)

Официальный представитель и импортёр в России - ЗАО "Группа СЕБ-Восток"
119180, Москва, Старомонетный пер., 14 стр.2, тел. 213-32-32

Информация о сертификации:

- Сертификат соответствия № РОСС FR. МО04.В02442
- Срок действия с 24.11.2011 по 23.11.2014
- Выдан ОС "ТЕСТСЕРТИФИКО"
- Соответствует требованиям ГОСТ Р 52161.2.8-2005
ГОСТ Р 51318.14.1-2006 (Разд. 4)
ГОСТ Р 51318.14.2-2006 (Разд. 5,7)
ГОСТ Р 51317.3.2-2006 (Разд. 6,7)
ГОСТ Р 51317.3.3-2008

Срок службы изделия 2 года с даты продажи.

с 1 февраля 2012 года адрес ЗАО "Группа СЕБ Восток": 125171, г. Москва,
Ленинградское ш., д. 16А, стр. 3

RU



МО04





