

Микроволновая печь

Инструкция пользователя и руководство по приготовлению пищи

Примите к сведению, что гарантия Samsung NE распространяется на вызовы специалиста сервисного центра, осуществляемые с целью получить пояснения по работе изделия, исправить неправильную установку, выполнить нормальную очистку или техническое обслуживание.



Данное руководство напечатано на полностью перерабатываемой бумаге.

удивительные возможности

Благодарим за приобретение данного устройства
компании Samsung.



СОДЕРЖАНИЕ

Меры предосторожности	2
Функции микроволновой печи	11
Печь (ME83KR*-1, ME83KR*-2, ME83KR*-3, ME83KR*-1*, ME83KR*-2*, ME83KR*-3*, ME83*KR*-1, ME83*KR*-2, ME83*KR*-3)	11
Печь (ME83MR**)	12
Печь (ME83AR*)	12
Панель управления (ME83KR*-1, ME83KR*-2, ME83KR*-3, ME83KR*-1*, ME83KR*-2*, ME83KR*-3*, ME83*KR*-1, ME83*KR*-2, ME83*KR*-3)	13
Панель управления (ME83MR**)	13
Панель управления (ME83AR*)	14
Принадлежности	14
Использование печи.....	15
Принцип работы микроволновой печи.....	15
Проверка работы печи	15
Установка времени	16
Приготовление/разогрев пищи	16
Уровни мощности.....	17
Настройка времени приготовления пищи.....	17
Остановка приготовления пищи.....	17
Настройка режима энергосбережения.....	17
Использование автоматической функции приготовления блюд русской кухни.....	18
Функция автоматического приготовления блюд русской кухни/приготовление	18
Использование функции ускоренной автоматической разморозки.....	23
Параметры ускоренной разморозки.....	24
Руководство по использованию пароварки (только модели ME83KR*- *X)	24
Отключение звукового сигнала.....	26
Защитная блокировка микроволновой печи	26
Руководство по выбору посуды	26
Рекомендации по приготовлению	27
Устранение неисправностей и коды ошибок.....	28
Устранение неисправностей.....	28
Код ошибки	29
Технические характеристики.....	29

МЕРЫ ПРЕДОСТОРОЖНОСТИ

ИСПОЛЬЗОВАНИЕ ИНСТРУКЦИИ

Вы приобрели микроволновую печь SAMSUNG. Инструкции по эксплуатации содержат полезные сведения о том, как пользоваться микроволновой печью.

- Меры предосторожности
- Подходящие принадлежности и посуда
- Полезные советы по приготовлению пищи
- Советы по приготовлению пищи

ОПИСАНИЕ СИМВОЛОВ И ЗНАЧКОВ

	ПРЕДУПРЕЖДЕНИЕ	Несоблюдение или пренебрежение мерами безопасности может стать причиной серьезной травмы или смерти.	
	ВНИМАНИЕ	Несоблюдение или пренебрежение мерами безопасности может привести к получению незначительной травмы или повреждению имущества.	
	Предупреждение. Риск возгорания.		Предупреждение. Горячая поверхность.
	Предупреждение. Электричество.		Предупреждение. Взрывчатые вещества.
	Не делать.		НЕ прикасаться.
	НЕ разбирать.		Строго следуйте указаниям.
	Отключите вилку кабеля питания от сетевой розетки.		Во избежание поражения электрическим током убедитесь, что устройство заземлено.
	Обратитесь в сервисный центр за помощью.		Примечание
	Важная информация		

ВАЖНЫЕ ИНСТРУКЦИИ ПО БЕЗОПАСНОСТИ

ВНИМАТЕЛЬНО ПРОЧИТЕ И СОХРАНИТЕ ДЛЯ ИСПОЛЬЗОВАНИЯ В ДАЛЬНЕЙШЕМ.

Всегда соблюдайте приведенные ниже инструкции по безопасности.

Перед использованием печи ознакомьтесь со следующими инструкциями и соблюдайте их.

⚠ ПРЕДУПРЕЖДЕНИЕ (только для функций микроволновой печи)

- ПРЕДУПРЕЖДЕНИЕ.** Если дверца или уплотнители дверцы повреждены, печью нельзя пользоваться, пока она не будет отремонтирована квалифицированным специалистом.
- ПРЕДУПРЕЖДЕНИЕ.** Снятие корпуса печи, защищающего от воздействия энергии электромагнитных СВЧ-волн, очень опасно. Любые работы по обслуживанию или ремонту печи, связанные со снятием корпуса, могут выполнять только квалифицированные специалисты.
- Этот электроприбор предназначен для эксплуатации только в домашних условиях.

- ПРЕДУПРЕЖДЕНИЕ.** Детям можно пользоваться печью без контроля взрослых только в том случае, если они получили соответствующие инструкции и в состоянии безопасно пользоваться печью, а также осознают опасность неправильного с ней обращения.
- ПРЕДУПРЕЖДЕНИЕ.** Это устройство могут использовать дети старше 8 лет и взрослые люди с ограниченными физическими, сенсорными либо умственными способностями или лица, у которых отсутствуют необходимые знания или опыт, если их действия контролируются или если они проинструктированы относительно безопасного использования прибора и осознают возможные риски. Детям не следует играть с устройством. Очистка и самостоятельное техническое обслуживание не должно выполняться детьми младше 8 лет. Допускается выполнение очистки детьми более старшего возраста под присмотром родителей.
- Используйте только подходящую для использования в микроволновых печах посуду.
- При разогреве пищи в пластиковом или бумажном контейнере следите за печью, поскольку возможно воспламенение.

<input checked="" type="checkbox"/>	Микроволновая печь предназначена для разогревания пищи и напитков. Сушка пищевых продуктов или одежды, а также подогрев грелок, домашних тапок, губок, влажных тканей и др. может привести к травме, возгоранию или пожару.
<input checked="" type="checkbox"/>	При появлении дыма выключите устройство или отключите его от источника питания и оставьте дверцу печи закрытой, чтобы сдержать пламя.
<input checked="" type="checkbox"/>	ПРЕДУПРЕЖДЕНИЕ. Нагревание в микроволновой печи емкостей с напитками может привести к замедленному бурному кипению, поэтому при обращении с такими емкостями следует соблюдать меры предосторожности.
<input checked="" type="checkbox"/>	ПРЕДУПРЕЖДЕНИЕ. Для предотвращения ожогов содержимое бутылочек для кормления и банок для детского питания следует размешать или встряхнуть, а перед употреблением необходимо проверить температуру.
<input type="checkbox"/>	Яйца в скорлупе и цельные яйца, сваренные вкрутую, нельзя разогревать в микроволновых печах, поскольку они могут взорваться даже после завершения разогревания в микроволновой печи.
<input checked="" type="checkbox"/>	Необходимо регулярно чистить печь, а также удалять из нее остатки пищи.

<input type="checkbox"/>	Если не поддерживать чистоту печи, может произойти повреждение поверхности, что несет риск сокращения срока службы устройства, а также возникновения опасной ситуации.
<input type="checkbox"/>	Данное устройство не предназначено для установки в трейлерах, фургонках и подобных транспортных средствах.
<input checked="" type="checkbox"/>	Этот прибор не предназначен для использования людьми (включая детей) с ограниченными физическими, сенсорными либо умственными способностями или лицами, у которых отсутствуют необходимые знания или опыт, если их действия не контролируются или если они не проинструктированы относительно использования прибора лицом, отвечающим за безопасность.
<input checked="" type="checkbox"/>	Следите, чтобы дети не играли с устройством.
<input checked="" type="checkbox"/>	Чтобы избежать опасных ситуаций, замена поврежденного кабеля питания должна производиться изготовителем, сотрудником сервисной службы или другим квалифицированным специалистом.
<input type="checkbox"/>	ПРЕДУПРЕЖДЕНИЕ. Жидкости или другие продукты нельзя разогревать в герметично закрытых контейнерах, так как они могут взорваться.

<input type="checkbox"/>	Не допускается очистка электроприбора при помощи струи воды.
<input checked="" type="checkbox"/>	Чтобы обеспечить удобный доступ к внутренней камере печи и области управления, печь необходимо установить в правильном положении на подходящей высоте.
<input checked="" type="checkbox"/>	Перед первым использованием печи поместите в нее емкость с водой и нагревайте в течение 10 минут.
<input checked="" type="checkbox"/>	Если при работе печи появляется странный звук, дым и запах гари, немедленно отсоедините кабель питания и обратитесь в ближайший сервисный центр.
<input checked="" type="checkbox"/>	Печь следует установить таким образом, чтобы имелся свободный доступ к вилке кабеля питания.
<input type="checkbox"/>	Микроволновая печь предназначена только для автономной установки, ее нельзя размещать в шкафу

**⚠ ПРЕДУПРЕЖДЕНИЕ
(только для функций микроволновой
печи) - дополнительно**

<input checked="" type="checkbox"/>	ПРЕДУПРЕЖДЕНИЕ. Когда микроволновая печь работает в комбинированном режиме, дети должны использовать ее только под присмотром взрослых из-за высоких температур.
<input checked="" type="checkbox"/>	Во время использования устройство нагревается. Будьте осторожны, избегайте контакта с нагревательными элементами внутри печи.

<input type="checkbox"/>	ПРЕДУПРЕЖДЕНИЕ. Внешние части прибора могут сильно нагреваться при использовании. Не оставляйте детей без присмотра рядом с прибором.
<input type="checkbox"/>	Не допускается использование паровых очистителей.
<input type="checkbox"/>	ПРЕДУПРЕЖДЕНИЕ. Собираясь заменить лампу, обязательно отключите устройство, чтобы избежать поражения электрическим током.
<input checked="" type="checkbox"/>	ПРЕДУПРЕЖДЕНИЕ. Устройство и его детали могут сильно нагреваться при использовании. Будьте осторожны, избегайте контакта с нагревательными элементами. Не оставляйте детей до 8 лет без постоянного присмотра рядом с прибором.
<input type="checkbox"/>	При работе устройства легкодоступные поверхности могут сильно нагреваться.
<input type="checkbox"/>	При работе устройства дверца или наружная поверхность могут нагреваться.
<input type="checkbox"/>	Держите устройство и кабель в месте, недоступном для детей младше 8 лет.

★	<p>Это устройство могут использовать дети старше 8 лет и взрослые люди с ограниченными физическими, сенсорными либо умственными способностями или лица, у которых отсутствуют необходимые знания или опыт, если их действия контролируются или если они проинструктированы относительно безопасного использования прибора и осознают возможные риски. Детям не следует играть с устройством. Очистка и обслуживание устройства могут выполняться детьми только под присмотром.</p>
☒	<p>Не используйте абразивные очистители, химически активные вещества и острые металлические скребки для чистки стеклянной дверцы печи, так как это может стать причиной царапин и трещин на стекле.</p>
☒	<p>Данное устройство не имеет внешнего таймера или пульта дистанционного управления.</p>

Это устройство является оборудованием ISM группы 2 класса В. Группа 2 включает в себя все устройства ISM (промышленность, наука, медицина), в которых генерируется и используется радиочастотная энергия в форме электромагнитного излучения для обработки материалов, EDM и оборудование для дуговой сварки.

Оборудование класса В включает в себя устройства, предназначенные для работы в домашних условиях и использующие электрические сети низкого напряжения в жилых зданиях.

УСТАНОВКА МИКРОВОЛНОВОЙ ПЕЧИ

Установите печь на плоскую ровную поверхность на высоте 85 см от пола. Поверхность должна быть достаточно прочной, чтобы выдержать вес печи.

1. При установке печи следует обеспечить ее достаточную вентиляцию, оставив, по крайней мере, 10 см свободного пространства сзади и по бокам печи и 20 см сверху.

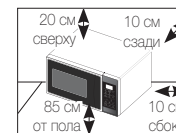

2. Извлеките из печи все упаковочные материалы.
 3. Установите роликовую подставку и вращающийся поднос. Проверьте, что роликовая подставка свободно вращается. (Только для моделей, оборудованных роликовой подставкой)
 4. Печь следует разместить так, чтобы имелся свободный доступ к вилке кабеля питания.
- ☒ Чтобы избежать опасных ситуаций, замена поврежденного кабеля питания должна производиться изготовителем, сотрудником сервисной службы или другим квалифицированным специалистом. В целях личной безопасности вставляйте кабель только в подходящую заземленную розетку переменного тока.

- ☑ Не устанавливайте микроволновую печь в жарких или влажных местах, например, рядом с обычной кухонной плитой или батареей отопления. Необходимо принимать во внимание технические требования к источнику питания, и любой используемый удлинитель должен соответствовать тому же стандарту, что и кабель питания, прилагаемый к печи. Перед первым использованием микроволновой печи протрите влажной тканью внутренние компоненты печи и уплотнение дверцы.

ЧИСТКА МИКРОВОЛНОВОЙ ПЕЧИ

Во избежание скопления жира и частиц продуктов следует регулярно чистить следующие детали микроволновой печи.

- Внутренние и внешние поверхности
 - Дверца и уплотнители дверцы
 - Вращающийся поднос и роликовые подставки (Только для моделей с вращающимся подносом)
- ☑ **ВСЕГДА** поддерживайте в чистоте уплотнители дверцы и плотно прикрывайте дверцу.
 - ☑ Если не поддерживать чистоту печи, может произойти повреждение поверхности, что несет риск сокращения срока службы устройства, а также возникновения опасной ситуации.

1. Для очистки внешних поверхностей используйте мягкую ткань и теплую мыльную воду. Промывайте и вытирайте насухо.
 2. Удаляйте брызги и пятна с внутренних поверхностей печи с помощью мыльного раствора и ткани. Промывайте и вытирайте насухо.
 3. Чтобы размягчить затвердевшие частицы продуктов и устранить запахи, поставьте на вращающийся поднос печи чашку с разбавленным лимонным соком и нагревайте ее в течение десяти минут, включив печь на полную мощность.
 4. Тарелку можно мыть в посудомоечной машине по мере необходимости.
- ☑ **НЕ** допускайте попадания воды в вентиляционные отверстия. **НИКОГДА** не используйте абразивные материалы и химические растворители. Будьте особенно осторожны при чистке уплотнителей дверцы и следите за тем, чтобы частицы продуктов:
 - не накапливались на них;
 - не мешали правильно закрывать дверцу.

- ☑ **Чистите** внутреннюю камеру после каждого пользования печью, используя раствор мягкого моющего средства, но сначала дайте стенкам внутренней камеры печи остыть, чтобы избежать ожога.

При чистке верхней части внутренней камеры рекомендуется повернуть нагревательный элемент вниз под углом 45°, а затем почистить. (Только для моделей с поворотным нагревателем)

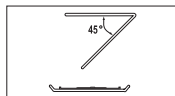

ХРАНЕНИЕ И РЕМОНТ МИКРОВОЛНОВОЙ ПЕЧИ

При хранении микроволновой печи и ее обслуживании необходимо принять несколько простых мер предосторожности. Печь нельзя использовать, если повреждены дверца или уплотнители дверцы.

- Сломаны петли
- Износился уплотнитель
- Деформировался или погнулся корпус

Ремонт печи должен выполнять только квалифицированный специалист по обслуживанию микроволновых печей.

- ☑ **НЕ** снимайте наружный корпус печи. Если печь неисправна и требует ремонта, или если вы сомневаетесь в ее исправности, выполните

следующие действия.

- Отключите ее от сетевой розетки
- Обратитесь в ближайший сервисный центр
- ☑ Если необходимо поместить печь на временное хранение, выберите сухое не запыленное место.

Причина: пыль и влага могут оказать неблагоприятное воздействие на рабочие детали печи.
- ☑ Данная микроволновая печь не предназначена для коммерческого использования.
- ☑ Лампочку не следует заменять самостоятельно из соображений безопасности. Свяжитесь с ближайшим официальным офисом обслуживания клиентов Samsung, чтобы договориться о замене лампочки квалифицированным инженером.

⚠ ПРЕДУПРЕЖДЕНИЕ					
	Любые модификации и ремонт электроприбора должны выполняться только квалифицированными специалистами.	✓	✓	✓	✓
	Не нагревайте жидкости и другие продукты питания в герметично закрытых контейнерах в режиме СВЧ.	✓	✓	✓	✓
	В целях безопасности не следует чистить прибор струей воды или пара под высоким давлением.	✓	✓	✓	✓
	Не устанавливайте устройство рядом с источниками тепла, легковоспламеняющимися материалами, в помещениях с высоким уровнем влажности или пыли, в местах, где на него будет воздействовать прямой солнечный свет и вода, а также в зонах возможной утечки бытового газа и на неровной поверхности.	✓	✓	✓	✓

	Устройству требуется правильное заземление в соответствии с местными или государственными правилами.	✓	✓	✓	✓
	Регулярно протирайте сухой тряпкой вилку кабеля питания и точки контакта, чтобы удалить пыль и влагу.	✓	✓	✓	✓
	Не тяните, не сгибайте кабель питания и не ставьте на него тяжелые предметы.	✓	✓	✓	✓
	В случае утечки газа (пропана, сжиженного газа и пр.) немедленно проветрите помещение и не прикасайтесь к вилке кабеля питания.	✓	✓	✓	✓
	Не прикасайтесь к вилке кабеля питания мокрыми руками.	✓	✓	✓	✓
	Не отсоединяйте вилку кабеля питания, когда устройство включено.	✓	✓	✓	✓
	Не вставляйте в устройство пальцы и посторонние предметы. Если внутрь устройства попала вода или другое постороннее вещество, отключите вилку кабеля питания и обратитесь в ближайший сервисный центр.	✓	✓	✓	✓
	Устройство не должно подвергаться излишнему физическому воздействию и ударам.	✓	✓	✓	✓
	Не ставьте печь на хрупкие предметы, например на кухонную раковину или стеклянные вещи	✓	✓		
	Не используйте бензол, растворитель, спирт, пароочиститель или очиститель высокого давления для очистки устройства.	✓	✓	✓	✓
	Убедитесь, что напряжение, частота и сила тока в электрической сети соответствуют характеристикам устройства.	✓	✓		✓
	Убедитесь, что вилка кабеля питания надежно вставлена в сетевую розетку. Не используйте переходник с несколькими гнездами, удлинитель или электрический преобразователь.	✓	✓	✓	
	Не вешайте кабель питания на металлические предметы, не вставляйте кабель питания между предметами и не прокладываете его за печью.	✓	✓	✓	
	Не используйте поврежденную вилку или кабель питания, а также незакрепленную сетевую розетку. При повреждении вилки или кабеля обратитесь в ближайший сервисный центр.	✓	✓	✓	✓

	Не наносите воду непосредственно на печь.	✓	✓		
	Не ставьте никакие предметы на печь, внутрь и на дверцу печи.	✓	✓	✓	
	Не распыляйте летучие вещества, например инсектициды, на поверхность печи.	✓	✓		
	Не храните легковоспламеняющиеся материалы в печи. Будьте особенно внимательны при нагревании блюд и напитков, содержащих спирт, так как пары спирта могут вступить в контакт с нагретыми деталями печи.	✓		✓	✓
	Не позволяйте детям открывать или закрывать дверцу: они могут ушибиться или прищемить пальцы.	✓	✓	✓	✓
	ПРЕДУПРЕЖДЕНИЕ. Нагревание в микроволновой печи емкостей с напитками может привести к замедленному бурному кипению, поэтому при обращении с такими емкостями необходимо принять меры предосторожности. Для предотвращения подобной ситуации ОБЯЗАТЕЛЬНО дайте печи остыть по меньшей мере в течение 20 секунд после ее выключения, чтобы температура печи сравнялась с окружающей. Перемешивайте жидкость во время разогрева, если это необходимо, и ОБЯЗАТЕЛЬНО перемешивайте ее после разогрева. При ожоге выполните следующие действия по оказанию ПЕРВОЙ ПОМОЩИ . <ul style="list-style-type: none"> Погрузите обожженное место в холодную воду по меньшей мере на 10 минут. Наложите чистую сухую повязку. Не наносите никаких кремов, масел или лосьонов. 	✓	✓	✓	✓
	Не кладите поднос или подставку в воду сразу после приготовления, это может привести к поломке или повреждению.				✓
	Не используйте микроволновую печь для обжаривания во фритюре, поскольку температуру масла контролировать невозможно. Горячее масло может неожиданно выплеснуться через край посуды.	✓			✓

⚠ ВНИМАНИЕ					
	Используйте только ту посуду, которая подходит для микроволновых печей. НЕ используйте металлические контейнеры, столовую посуду с золотой или серебряной отделкой, шампуры, вилки и т.д. Освободите звенья скрученного провода от бумажной или пластиковой упаковки. Причина: может образоваться электрическая дуга или искрение, что приведет к повреждению печи.	✓		✓	✓
	Не используйте микроволновую печь для сушки бумаги или одежды.	✓		✓	✓
	При разогревании небольшого количества пищи сократите время, чтобы предотвратить перегрев или порчу пищи.	✓		✓	✓
	Не допускайте попадания воды на кабель питания и вилку и держите кабель вдали от нагретых деталей и источников тепла.	✓	✓		
	Сырые яйца и цельные яйца, сваренные вкрутую, нельзя разогревать в микроволновых печах, поскольку они могут взорваться даже после завершения разогревания в микроволновой печи. Также нельзя разогревать герметично закрытые бутылки, банки, контейнеры, орехи в скорлупе, помидоры и т.д.			✓	✓
	Не закрывайте вентиляционные отверстия тканью или бумагой. Эти материалы могут загореться при контакте с горячим воздухом, выходящим из печи. Печь может перегреться и автоматически отключиться. Ее можно будет включить, после того как она охладится.	✓		✓	
	Обязательно пользуйтесь кухонными рукавицами при извлечении посуды из печи для предотвращения случайного ожога.			✓	
	Перемешивайте жидкость во время разогревания и после. Не открывайте дверцу в течение 20 секунд после того, как печь отключится, чтобы предотвратить бурное кипение.			✓	

	Во избежание ожогов горячим воздухом или паром при открытии дверцы следует находиться на расстоянии вытянутой руки от печи.			✓	
	Не включайте микроволновую печь, если в ней ничего нет. Микроволновая печь автоматически отключится на 30 минут в целях безопасности. При случайном включении печи рекомендуется поместить в нее стакан воды, чтобы поглотить СВЧ-волны.	✓			✓
	При установке печи обеспечьте необходимо расстояние до стен, которое указано в руководстве (см. "Установка микроволновой печи").	✓		✓	
	Соблюдайте осторожность при подключении других электроприборов к сетевым розеткам, расположенным рядом с печью.	✓	✓	✓	

МЕРЫ ПРЕДОСТОРОЖНОСТИ ДЛЯ ПРЕДОТВРАЩЕНИЯ ВОЗМОЖНОГО ВОЗДЕЙСТВИЯ ЭЛЕКТРОМАГНИТНОГО ИЗЛУЧЕНИЯ. (ТОЛЬКО ДЛЯ ФУНКЦИЙ МИКРОВОЛНОВОЙ ПЕЧИ)

Несоблюдение описанных ниже мер предосторожности может привести к вредному воздействию электромагнитных волн.

- Ни при каких обстоятельствах не следует включать печь с открытой дверцей, ломать блокировочные фиксаторы или вставлять какие-либо предметы в отверстия для блокировочных фиксаторов.
- НЕ допускайте попадания посторонних предметов между дверцей и передней панелью печи, а также накопления частиц пищи или осадка чистящего средства на уплотняющих поверхностях. После использования печи очистите дверцу и уплотняющие поверхности сначала влажной, а затем сухой мягкой тканью.
- НЕ пользуйтесь неисправной печью. Эксплуатация прибора возможна только после проведения ремонта квалифицированным специалистом по обслуживанию микроволновых печей, прошедшим обучение у производителя данного изделия. Особенно важно обеспечить правильное закрытие дверцы печи и следить за исправностью следующих деталей:
 - дверца (не должна быть погнута);
 - петли дверцы (не должны быть сломаны или ослаблены);
 - уплотнители дверцы и уплотняющие поверхности.
- Настройка или ремонт печи должны выполняться только квалифицированным специалистом по обслуживанию микроволновых печей, прошедшим обучение у производителя данного изделия.

Samsung будет взимать плату за замену аксессуара или устранение косметического дефекта в том случае, если такое повреждение устройства и/или утрата аксессуара возникли по вине покупателя. Предметы, на которые распространяется вышеуказанное условие:

- (а) Дверца, ручка, внешняя панель или панель управления с заусенцами, царапинами или признаками физического повреждения.
- (б) Сломанный или отсутствующий поднос, направляющая ролика, муфта или блок проводов.
 - Используйте устройство только по назначению, как описано в данном руководстве. Приведенные предупреждения и важные инструкции по технике безопасности не являются исчерпывающими. Пользователь обязан руководствоваться здравым смыслом, быть внимательным и осторожным при установке, обслуживании и эксплуатации устройства.
 - Поскольку данное руководство предназначено для нескольких моделей, характеристики используемой микроволновой печи могут немного отличаться от описанных и некоторые предупреждения могут быть неприменимы. При возникновении вопросов обратитесь в ближайший сервисный центр или см. информацию на веб-сайте по адресу: www.samsung.com.
 - Эта микроволновая печь предназначена для разогревания пищи. И подходит только для домашнего использования. Во избежание ожогов и возгорания не нагревайте ткани и пакеты, наполненные зёрнами. Производитель не несет ответственности за ущерб, полученный в результате неправильного использования устройства.
 - Если не поддерживать чистоту печи, может произойти повреждение поверхности, что несет риск сокращения срока службы устройства, а также возникновения опасной ситуации.



ПРАВИЛЬНАЯ УТИЛИЗАЦИЯ ИЗДЕЛИЯ (ИСПОЛЬЗОВАННОЕ ЭЛЕКТРИЧЕСКОЕ И ЭЛЕКТРОННОЕ ОБОРУДОВАНИЕ)

(Действительно для стран, использующих систему раздельного сбора отходов)

Наличие данного значка показывает, что изделие и его электронные аксессуары (например, зарядное устройство, гарнитура, кабель USB) по окончании их срока службы нельзя утилизировать вместе с другими бытовыми отходами. Во избежание нанесения вреда окружающей среде и здоровью людей при неконтролируемой утилизации, а также для обеспечения возможности переработки для повторного использования, утилизируйте изделие и его электронные аксессуары отдельно от прочих отходов.

Сведения о месте и способе утилизации изделия в соответствии с нормами природоохранного законодательства можно получить у продавца или в соответствующей государственной организации.

Бизнес-пользователи должны обратиться к своему поставщику и ознакомиться с условиями договора купли-продажи. Запрещается утилизировать изделие и его электронные аксессуары вместе с другими производственными отходами.

ФУНКЦИИ МИКРОВОЛНОВОЙ ПЕЧИ

ПЕЧЬ (ME83KR*-1, ME83KR*-2, ME83KR*-3, ME83KR*-1*, ME83KR*-2*, ME83KR*-3*, ME83*KR*-1, ME83*KR*-2, ME83*KR*-3)

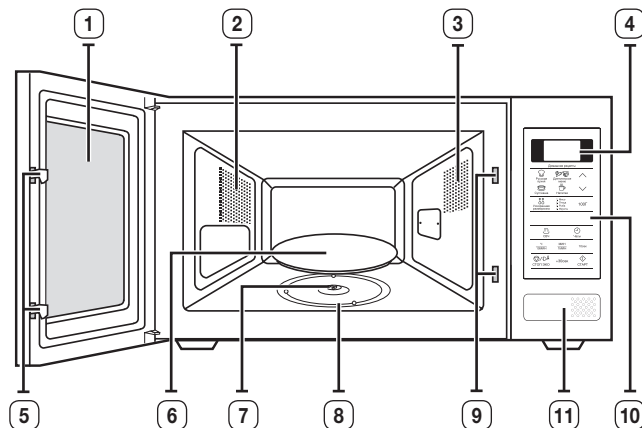

- | | |
|-----------------------------|---|
| 1. ДВЕРЦА | 6. ВРАЩАЮЩИЙСЯ ПОДНОС |
| 2. ВЕНТИЛЯЦИОННЫЕ ОТВЕРСТИЯ | 7. МУФТА |
| 3. ПОДСВЕТКА | 8. РОЛИКОВАЯ ПОДСТАВКА |
| 4. ДИСПЛЕЙ | 9. ОТВЕРСТИЯ ДЛЯ БЛОКИРОВОЧНЫХ ФИКСАТОРОВ |
| 5. ЗАЩЕЛКИ ДВЕРЦЫ | 10. ПАНЕЛЬ УПРАВЛЕНИЯ |
| | 11. КНОПКА ОТКРЫТИЯ ДВЕРЦЫ |

ПЕЧЬ (ME83MR**)

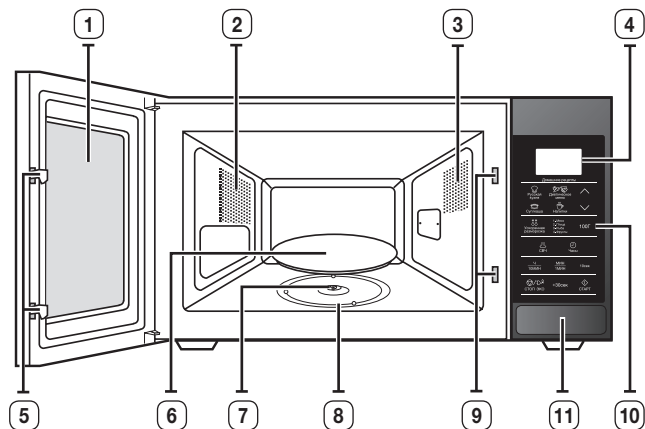

- | | |
|-----------------------------|---|
| 1. ДВЕРЦА | 6. ВРАЩАЮЩИЙСЯ ПОДНОС |
| 2. ВЕНТИЛЯЦИОННЫЕ ОТВЕРСТИЯ | 7. МУФТА |
| 3. ПОДСВЕТКА | 8. РОЛИКОВАЯ ПОДСТАВКА |
| 4. ДИСПЛЕЙ | 9. ОТВЕРСТИЯ ДЛЯ БЛОКИРОВОЧНЫХ ФИКСАТОРОВ |
| 5. ЗАЩЕЛКИ ДВЕРЦЫ | 10. ПАНЕЛЬ УПРАВЛЕНИЯ |
| | 11. КНОПКА ОТКРЫТИЯ ДВЕРЦЫ. |

ПЕЧЬ (ME83AR*)

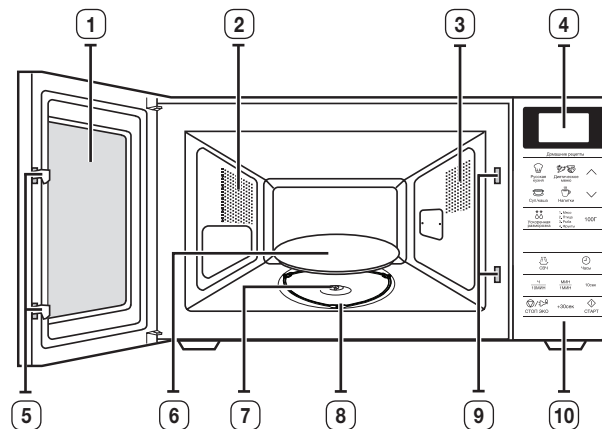

- | | |
|-----------------------------|---|
| 1. ДВЕРЦА | 6. ВРАЩАЮЩИЙСЯ ПОДНОС |
| 2. ВЕНТИЛЯЦИОННЫЕ ОТВЕРСТИЯ | 7. МУФТА |
| 3. ПОДСВЕТКА | 8. РОЛИКОВАЯ ПОДСТАВКА |
| 4. ДИСПЛЕЙ | 9. ОТВЕРСТИЯ ДЛЯ БЛОКИРОВОЧНЫХ ФИКСАТОРОВ |
| 5. ЗАЩЕЛКИ ДВЕРЦЫ | 10. ПАНЕЛЬ УПРАВЛЕНИЯ |

ПАНЕЛЬ УПРАВЛЕНИЯ (ME83KR*-1, ME83KR*-2, ME83KR*-3, ME83KR*-1*, ME83KR*-2*, ME83KR*-3*, ME83*KR*-1, ME83*KR*-2, ME83*KR*-3)

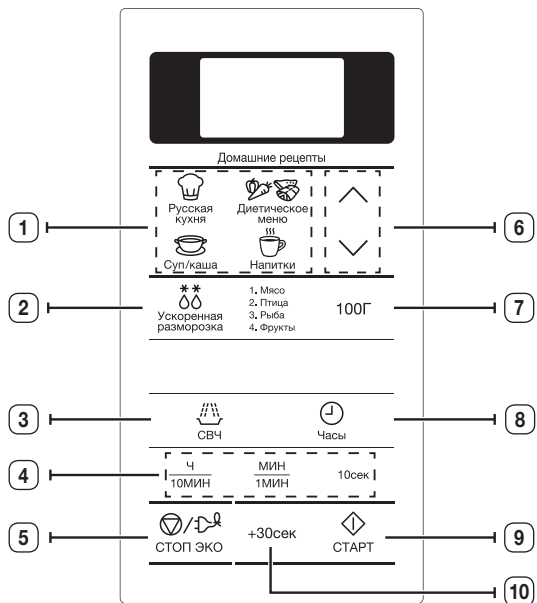

- | | |
|---|----------------------|
| 1. АВТОМАТИЧЕСКОЕ ПРИГОТОВЛЕНИЕ РУССКИХ БЛЮД | 6. КНОПКА ВВЕРХ/ВНИЗ |
| 2. КНОПКА ВЫБОРА ФУНКЦИИ УСКОРЕННОЙ АВТОМАТИЧЕСКОЙ РАЗМОРОЗКИ | 7. ВЫБОР ВЕСА |
| 3. КНОПКА СВЧ | 8. КНОПКА ЧАСЫ |
| 4. КНОПКА УСТАНОВКИ ВРЕМЕНИ | 9. КНОПКА СТАРТ |
| 5. КНОПКА СТОП/ЭНЕРГОСБЕРЕЖЕНИЕ | 10. КНОПКА +30СЕК |

ПАНЕЛЬ УПРАВЛЕНИЯ (ME83MR)**

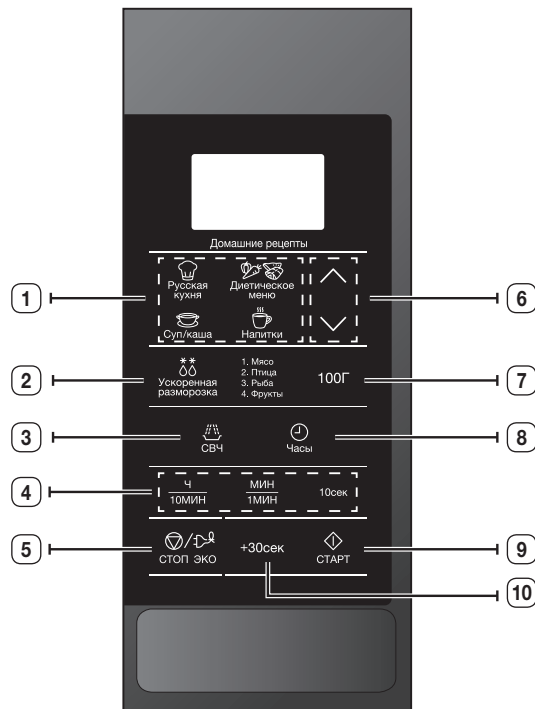

- | | |
|---|----------------------|
| 1. АВТОМАТИЧЕСКОЕ ПРИГОТОВЛЕНИЕ РУССКИХ БЛЮД | 6. КНОПКА ВВЕРХ/ВНИЗ |
| 2. КНОПКА ВЫБОРА ФУНКЦИИ УСКОРЕННОЙ АВТОМАТИЧЕСКОЙ РАЗМОРОЗКИ | 7. ВЫБОР ВЕСА |
| 3. КНОПКА СВЧ | 8. КНОПКА ЧАСЫ |
| 4. КНОПКА УСТАНОВКИ ВРЕМЕНИ | 9. КНОПКА СТАРТ |
| 5. КНОПКА СТОП/ЭНЕРГОСБЕРЕЖЕНИЕ | 10. КНОПКА +30СЕК |

ПАНЕЛЬ УПРАВЛЕНИЯ (ME83AR*)

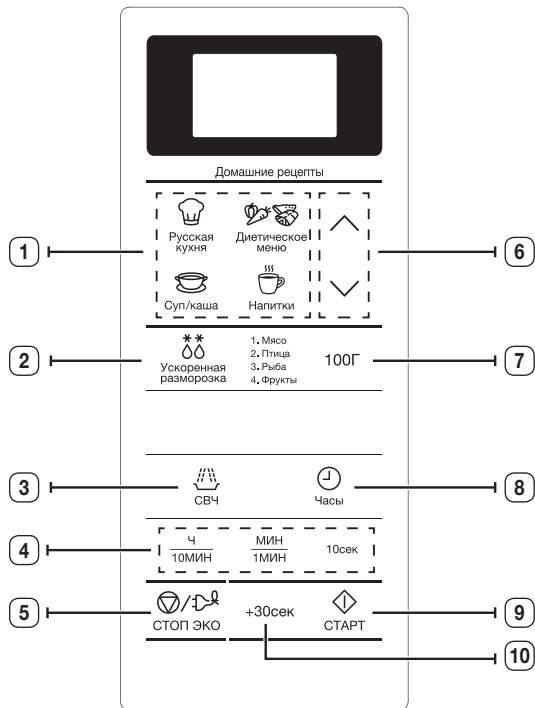



- | | |
|---|----------------------|
| 1. АВТОМАТИЧЕСКОЕ ПРИГОТОВЛЕНИЕ РУССКИХ БЛЮД | 6. КНОПКА ВВЕРХ/ВНИЗ |
| 2. КНОПКА ВЫБОРА ФУНКЦИИ УСКОРЕННОЙ АВТОМАТИЧЕСКОЙ РАЗМОРОЗКИ | 7. ВЫБОР ВЕСА |
| 3. КНОПКА СВЧ | 8. КНОПКА ЧАСЫ |
| 4. КНОПКА УСТАНОВКИ ВРЕМЕНИ | 9. КНОПКА СТАРТ |
| 5. КНОПКА СТОП/ЭНЕРГОСБЕРЕЖЕНИЕ | 10. КНОПКА +30СЕК |

ПРИНАДЛЕЖНОСТИ

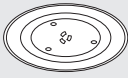
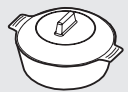
В зависимости от модели в комплектацию входит несколько принадлежностей, которые выполняют различные функции.

	<p>1. Роликовая подставка, устанавливается в центре печи. Назначение: Роликовая подставка поддерживает вращающийся поднос.</p>
	<p>2. Вращающийся поднос, устанавливается на роликовую подставку так, чтобы его центр совпал с муфтой. Назначение: Вращающийся поднос является основной поверхностью для приготовления пищи; его можно без труда снять для чистки.</p>
	<p>3. Пароварка, см. стр. 24-25. (Только модели ME83KR*-*X) Назначение: Пластиковую пароварку можно использовать, когда выбрана функция обработки паром.</p>

 **НЕ** используйте микроволновую печь без роликовой подставки и вращающегося подноса.

 Емкость для приготовления на пару (пароварка) является неотъемлемой частью комплекта поставки микроволновой печи:

*****/BW, ***/BWT, ***X/BWT, ***P**/BWT**

ИСПОЛЬЗОВАНИЕ ПЕЧИ

ПРИНЦИП РАБОТЫ МИКРОВОЛНОВОЙ ПЕЧИ

Микроволны представляют собой высокочастотные электромагнитные волны; высвобождающаяся энергия микроволн позволяет готовить или разогревать пищу без изменения ее формы и цвета.

Микроволновой печью можно пользоваться для:

- размораживания;
- быстрого разогрева/приготовления;
- приготовления.

Принцип приготовления пищи.

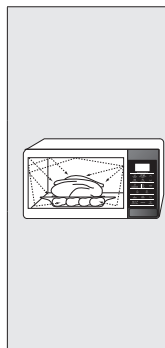

1. Волны СВЧ, генерируемые магнетроном, равномерно распределяются в процессе вращения блюда на вращающемся подносе. За счет этого пища готовится равномерно.
2. Микроволны проникают в продукт на глубину до 2,5 см. Затем тепловая обработка продолжается за счет распространения тепла внутри продукта.
3. Время приготовления может различаться в зависимости от используемой посуды и свойств продуктов:
 - количества и плотности продуктов;
 - содержания воды;
 - начальной температуры (охлажденная пища или нет).



☞ Поскольку центральная часть приготавливаемого блюда готовится за счет рассеивания тепла, приготовление пищи продолжается даже после извлечения блюда из печи. Поэтому необходимо соблюдать время выдержки пищи, указанное в рецептах блюд и в данной инструкции, для того чтобы обеспечить:

- равномерное приготовление пищи, в том числе в центральной части;
- одинаковую температуру по всему объему пищи.

ПРОВЕРКА РАБОТЫ ПЕЧИ

Описанная ниже простая процедура дает возможность в любое время проверить, правильно ли работает печь. Откройте дверцу печи, нажав большую кнопку в правом нижнем углу панели управления.

Поставьте стакан с водой на вращающийся поднос. Затем закройте дверцу.

	1. Нажмите кнопку СВЧ и установите время от 4 до 5 минут, нажав кнопку 1МИН нужное число раз.
	2. Нажмите кнопку СТАРТ . Результат: Вода в печи будет нагреваться в течение 4-5 минут. Затем вода должна закипеть.

☞ Печь должна быть включена в подходящую розетку сети переменного тока. В печь должен быть установлен вращающийся поднос. Если используется уровень мощности, отличный от максимального, чтобы довести воду до кипения, потребуются больше времени.



УСТАНОВКА ВРЕМЕНИ

Данная микроволновая печь оснащена встроенными часами. При включении питания на дисплее автоматически появится индикация «12:00».

Установите текущее время. Часы могут показывать время в 12-часовом или 24-часовом формате. Часы необходимо устанавливать в следующих случаях.

- При первоначальной установке микроволновой печи
- После сбоя электропитания в сети переменного тока

Не забудьте перевести часы при переходе с летнего времени на зимнее и наоборот.



 Часы	1. Чтобы установить время в... 24-часовом формате. 12-часовом формате. Нажмите кнопку Часы один или два раза.
<div style="display: flex; justify-content: space-around;"> Ч 10МИН МИН 1МИН </div>	2. Задайте значение часов при помощи кнопки Ч и значение минут при помощи кнопки МИН .
 Часы	3. Когда на дисплее появится правильное время, нажмите кнопку Часы , чтобы часы начали работать. Результат: Индикация времени отображается, когда печь не используется.

ПРИГОТОВЛЕНИЕ/РАЗОГРЕВ ПИЩИ

Ниже описывается процесс приготовления или разогрева пищи.

ОБЯЗАТЕЛЬНО проверяйте заданные параметры приготовления, прежде чем оставить печь без присмотра.

Сначала поместите пищу в центр вращающегося подноса и закройте дверцу.

 СВЧ	1. Нажмите кнопку СВЧ . Результат: Отобразится значение мощности 800 Вт (максимальная мощность для приготовления пищи): Выберите необходимый уровень мощности, нажимая кнопку СВЧ , пока не отобразится соответствующее значение мощности. См. таблицу уровней мощности на следующей странице.
<div style="display: flex; justify-content: space-around;"> Ч 10МИН МИН 1МИН 10сек </div>	2. Задайте время приготовления, нажимая кнопки 10МИН , 1МИН и 10сек .
 СТАРТ	3. Нажмите кнопку СТАРТ . Результат: Включится лампа освещения, и начнет вращаться поднос. Начнется приготовление пищи, и по его окончании печь выдаст четыре звуковых сигнала.

Ни в коем случае не включайте микроволновую печь, если в ней нет продуктов.

УРОВНИ МОЩНОСТИ

Можно выбрать один из уровней мощности, приведенных ниже.

Уровень мощности	Выходная мощность
ВЫСОКИЙ	800 Вт
УМЕРЕННО ВЫСОКИЙ	600 Вт
СРЕДНИЙ	450 Вт
УМЕРЕННО НИЗКИЙ	300 Вт
РАЗМОРОЗКА	180 Вт
НИЗКИЙ	100 Вт

- Если выбран более высокий уровень мощности, время приготовления необходимо уменьшить.
- Если выбран более низкий уровень мощности, время приготовления необходимо увеличить.



НАСТРОЙКА ВРЕМЕНИ ПРИГОТОВЛЕНИЯ ПИЦЦЫ

Время приготовления пиццы можно увеличивать нажатием кнопки **+30сек**, добавляя каждым нажатием 30 секунд времени приготовления.

+30сек	<ol style="list-style-type: none"> 1. Нажмите кнопку +30сек один раз, чтобы добавить 30 секунд.
 СТАРТ	<ol style="list-style-type: none"> 2. Нажмите кнопку СТАРТ.

ОСТАНОВКА ПРИГОТОВЛЕНИЯ ПИЦЦЫ

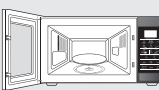
Работу печи можно остановить в любой момент, чтобы проверить состояние пиццы.

	<ol style="list-style-type: none"> 1. Временная остановка; Откройте дверцу. Результат: Процесс приготовления пиццы остановится. Чтобы возобновить процесс приготовления, снова закройте дверцу и нажмите кнопку СТАРТ.
 СТОП ЭКО	<ol style="list-style-type: none"> 2. Полная остановка; Нажмите кнопку СТОП. Результат: Процесс приготовления будет остановлен. Чтобы сбросить параметры приготовления, снова нажмите кнопку СТОП.

- Параметры можно сбросить перед началом процесса приготовления, просто нажав кнопку **СТОП**.

НАСТРОЙКА РЕЖИМА ЭНЕРГОСБЕРЕЖЕНИЯ

Данная печь оснащена режимом энергосбережения. Данный режим позволяет экономить электроэнергию, когда печь не используется.

 СТОП ЭКО	<ul style="list-style-type: none"> • Нажмите кнопку ЭКО (режима энергосбережения). • Для отключения режима энергосбережения откройте дверцу или нажмите любую кнопку. Затем на дисплее отобразится текущее время. Печь готова к использованию.
--	---



- Автоматическая функция экономии энергии**
Если не будет выбрана ни одна функция, когда электроприбор находится в процессе настройки или эксплуатируется с временной приостановкой работы, функция отменяется и часы будут отображены по истечении 25 минут. Если дверца будет открыта, лампочка печи будет отключена по истечении 5 минут.

ИСПОЛЬЗОВАНИЕ АВТОМАТИЧЕСКОЙ ФУНКЦИИ ПРИГОТОВЛЕНИЯ БЛЮД РУССКОЙ КУХНИ

При использовании функции автоматического приготовления русских блюд время приготовления устанавливается автоматически.

Для выбора необходимого количества порций необходимо нажать кнопку **Автоматического приготовления русских блюд** соответствующее число раз.

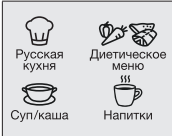
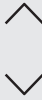
Сначала поместите пищу в центр вращающегося подноса и закройте дверцу.

	<p>1. Нажмите кнопку Автоматического приготовления русских блюд в соответствии с нужной категорией.</p>
	<p>2. Нажмите кнопку ВВЕРХ/ВНИЗ, чтобы выбрать нужный тип продукта.</p>
	<p>3. Нажмите кнопку СТАРТ.</p> <p>Результат: По окончании:</p> <ol style="list-style-type: none"> 1) Раздастся четыре звуковых сигнала. 2) Сигнал, напоминающий об окончании приготовления, прозвучит 3 раза. (один раз каждую минуту) 3) Затем вновь отобразится текущее время.

 Используйте только ту посуду, которая подходит для микроволновых печей.

ФУНКЦИЯ АВТОМАТИЧЕСКОГО ПРИГОТОВЛЕНИЯ БЛЮД РУССКОЙ КУХНИ/ПРИГОТОВЛЕНИЕ

В следующей таблице представлены 4 программы автоматического приготовления русских блюд с указанием количества продуктов, времени выдержки и соответствующих рекомендаций.

1. Русская кухня

Код/Продукты	Размер порции	Ингредиенты
1-1 Омлет	130-135 г	Яйца - 3 шт., молоко - 30 мл, соль - 2 г
<p>Инструкции</p> <p>Взбейте яйца с молоком и солью, вылейте полученную массу в тарелку. Начните приготовление.</p>		
1-2 Сосиски с зеленым горошком	Сосиски - 2 шт. Горячий горошек - 132 г	Сосиски - 2 шт. по 50 г, сливочное масло - 5 г, консервированный горошек - 135 г (без жидкости)
<p>Инструкции</p> <p>Снимите оболочку с сосисок, проколите их вилкой и положите в глубокую чашу, добавив сливочное масло. Сверху на масло выложите консервированный горошек. Начните приготовление.</p>		
1-3 Кекс	180 г	Сахар - 45 г; ванильный сахар - 5 г, сливочное масло - 40 г, яйцо - ½ шт., молоко - 30 мл, разрыхлитель - 3 г, мука - 100 г
<p>Инструкции</p> <p>Хорошо перемешайте сахар, ванильный сахар и сливочное масло. Добавьте взбитое яйцо. Добавьте остальные ингредиенты. Поместите полученную массу в смазанную миску. Начните приготовление. Дайте кексу остыть, прежде чем вынуть его из миски.</p>		
1-4 Лимонные шарики	190 г (5 шт.)	Мука - 100 г, сливочное масло - 50 г, сахар - 40 г, яичный желток - ½ шт., теплая вода - 1 ст. л., лимонная цедра, для верхнего слоя: Яичный желток - 1 шт., сахарная пудра - 3-5 г
<p>Инструкции</p> <p>Хорошо перемешайте все ингредиенты. Сделайте пять шариков. Выложите их на пергаментную бумагу. Поставьте на вращающийся поднос. Начните приготовление. Когда печь подаст звуковой сигнал, смажьте шарики сверху яичным желтком, посыпьте сахарной пудрой и продолжите приготовление. Дайте им остыть.</p>		

Код/Продукты	Размер порции	Ингредиенты
1-5 Рыба по- московски	270 г	(1) Шампиньоны - 30 г, филе судака - 150 г, растительное масло - 5 г (2) Сметана - 30 г (2 x 15 г) (3) Ломтики печеного картофеля - 2 шт. (60-70 г/шт.), соль - 5 г, молотый белый перец - ½ г, тертый сыр - 25 г
		Инструкции Выложите грибы на тарелку с рыбой. Полейте растительным маслом (1). Начните приготовление. Когда печь подаст звуковой сигнал, положите половину порции сметаны на керамическую тарелку (в центр) (2). Выложите в сметану грибы. Положите сверху рыбу. Приправьте специями. Разложите вокруг рыбы картофель. Картофель посыпьте сыром (3). Продолжите процесс приготовления.
1-6 Мясные "Ежики"	220 г	(1) Мясной фарш (говядина и свинина) - 120 г (разделите на три части), отваренный рис - 40 г, соль - 1 г, черный молотый перец - ½ г, шинкованный лук - 20 г, мелко рубленый чеснок - 3 г, куриный бульон или бульонный кубик, разведенный в воде - 100 мл (2) Ингредиенты для соуса: Мука - 5 г, томатная паста - 10 г, вода - 40 мл
		Инструкции Добавьте рис в мясной фарш. Добавьте специи и перемешайте руками. Слепите три шарика. Положите лук и чеснок в глубокую тарелку. На них выложите мясные шарики и добавьте бульон. Поместите тарелку в печь. (1) Начните приготовление. Подготовьте все ингредиенты для соуса. (2) Когда печь подаст звуковой сигнал, влейте смесь в бульон с мясными шариками. Переверните и продолжите процесс приготовления.

Код/Продукты	Размер порции	Ингредиенты
1-7 Куриные ножки с черносливом	325 г 2 шт.	Нашинкованный лук - 15 г, нашинкованная морковь - 20 г, куриные ножки - 2 шт. (160-180 г), чернослив - 5-7 шт. (50 г), куриный бульон или бульонный кубик, разведенный в воде - 200 мл
		Инструкции Положите лук и морковь в глубокую тарелку. Сверху выложите куриные ножки, добавьте чернослив и бульон. Поместите чашу в микроволновую печь. Начните приготовление. Когда печь подаст звуковой сигнал, переверните ножки и продолжите процесс приготовления.
1-8 Свиная шейка с горчицей	250 г	(1) Свинина (шейная часть) - 150 г, тертая морковь - 20 г, нашинкованный лук - 20 г, куриный бульон или бульонный кубик, разведенный в воде - 100 мл (2) Ингредиенты для соуса: Мука - 5 г, дижонская горчица - 20 г, сметана - 30 г, вода - 50 мл
		Инструкции Порежьте мясо ломтиками, подготовьте овощи, добавьте куриный бульон (1). Положите в глубокую тарелку. Хорошо перемешайте и начните приготовление. Подготовьте все ингредиенты для соуса (2). Когда печь подаст звуковой сигнал, влейте смесь в бульон с мясом, перемешайте и продолжите процесс приготовления.
1-9 Печеный картофель	140-180 г 1-2 шт.	Крупный картофель - 160-200 г (1-2 шт.)
		Инструкции Вымойте картофель и очистите от кожуры. Положите его в микроволновую печь. Начните приготовление. Разрежьте перед подачей. Перед подачей на стол добавьте сливочное масло, сметану, сыр или другие приправы по вкусу.

(продолжение)

Код/Продукты	Размер порции	Ингредиенты
1-10 Рататуй	260 г	Нарезанный кубиками цуккини - 100 г, нарезанная кубиками морковь - 60 г, нарезанный кубиками болгарский перец - 75 г, нарезанный кубиками лук - 45 г, мелко рубленый чеснок - 6 г, томатная паста - 10 г (для вкуса можно добавить майоран или базилик), овощной бульон или бульонный кубик, разведенный в воде - 130 мл
	Инструкции Поместите все ингредиенты в чашу. (Добавьте майоран и базилик.) Хорошо перемешайте. Начните приготовление.	
1-11 Рыба по-старорусски	340 г	(1) Нашинкованная соломкой свекла - 30 г, нашинкованная соломкой морковь - 30 г, нашинкованный соломкой лук - 15 г, рыбный/куриный бульон или бульонный кубик, разведенный в воде - 200 мл (2) Ингредиенты для соуса: Мука - 10 г, томатная паста - 10 г, сметана - 30 г, вода - 50 мл (3) Филе карпа или судака - 150 г, лавровый лист - 1 шт.
	Инструкции Поместите все ингредиенты в глубокую миску и добавьте кипящий бульон. (1) Начните приготовление. После звукового сигнала хорошо перемешайте и добавьте смесь для соуса, овощи и бульон. (2) Добавьте рыбу и лавровый лист (3). Продолжите процесс приготовления.	
1-12 Стейк-бабочка из лосося	125 г	Стейк лосося в форме бабочки - 150-170 г, соль - 1 г, вода - 20 г (сок лимона или апельсина на выбор - 10 г)
	Инструкции Приправьте стейк лосося. Поместите его в чашу и добавьте воды. (При желании можно добавить сок). Поместите чашу в микроволновую печь и начните приготовление.	

Код/Продукты	Размер порции	Ингредиенты
1-13 Вареная треска с маслом и яичным соусом	120 г + 53 г соуса	Филе трески - 140-150 г (или филе судака), лимон - 10 г (выжатый сок), соль - 1 г, вода - 30 г, лавровый лист - 1 шт. Соус: Яйцо, сваренное вкрутую - 20 г (½ яйца), рубленая петрушка - 3-5 г, масло - 30 г (режим СВЧ на мощности 800 Вт - 1 мин)
	Инструкции Приправьте рыбное филе. Поместите его в чашу и добавьте воды. Поместите чашу в микроволновую печь и начните приготовление. Отдельно приготовьте соус. Сварите яйцо и порежьте его небольшими кубиками. Порубите петрушку и растопите сливочное масло. Смешайте все ингредиенты и поместите сверху на рыбу.	
1-14 Вареная индейка с овощами	315 г	Филе индейки, нарезанное ломтиками - 150 г, нашинкованный цуккини - 50 г, нашинкованный лук - 15 г, нашинкованная морковь - 20 г, куриный бульон или бульонный кубик, разведенный в воде - 150 мл
	Инструкции Поместите все ингредиенты в чашу и добавьте кипящий бульон. Начните приготовление. Когда печь подаст звуковой сигнал, переверните кусочки филе, перемешайте овощи и продолжите процесс приготовления.	
1-15 Судак с помидорами и сыром	150 г	Филе судака - 80-100 г (или карпа), майонез - 10 г, соль - 1 г, помидоры, нарезанные кружочками - 50 г, тертый сыр - 20 г
	Инструкции Смажьте майонезом и посолите филе рыбы. Положите на рыбу помидоры, наколов их зубочисткой. Сверху посыпьте сыром. Поместите на тарелку и начните приготовление. Извлеките зубочистку.	

Код/Продукты	Размер порции	Ингредиенты
1-16 Форель с овощами	210-240 г	Сливочное масло - 10 г (2х5 г), нашинкованная морковь - 35 г, нашинкованный лук - 25 г, мелко рубленый чеснок - 3 г, рубленые листья сельдерея - 5 г, форель - 1 шт. - 220-250 г, соль - 1 г, молотый белый перец - ½ г, сливочное масло - 5 г
	Инструкции Смажьте центр пергаментной бумаги сливочным маслом. Выложите на бумагу морковь, лук, чеснок и сельдерея. На овощи положите приправленную специями форель. Смажьте рыбу сливочным маслом. Накройте бумагой. Поместите чашу в микроволновую печь и начните приготовление.	
1-17 Перец Фаршированный	480-500 г 2 шт.	(1) Болгарский перец - 2 шт. (80 г/шт.), мясной фарш (говядина и свинина) - 150-190 г (разделите на две части), обычный отваренный рис - 10-20 г, соль - 5 г, черный молотый перец - ½ г, говяжий бульон или бульонный кубик, разведенный в воде - 200 мл (2) Ингредиенты для соуса: Мука - 5 г, томатная паста - 10 г, вода - 50 мл
	Инструкции Добавьте рис в мясной фарш. Добавьте специи и перемешайте руками. Удалите у перца сердцевину и семена. Заполните перец мясом. Положите его в глубокую чашу и добавьте бульон (1). Начните приготовление. Подготовьте все ингредиенты для соуса (2). Когда печь подаст звуковой сигнал, влейте смесь в бульон с фаршированным перцем. Переверните и продолжите процесс приготовления.	
1-18 Стейк из лосося на пару	150-170 г	Стейк лосося с костями и кожей - 200-250 г, соль - 1 г, лимон - 15 г (сок), вода - 20 г
	Инструкции Приправьте стейк лосося. Поместите его в чашу и добавьте воды. Поместите чашу в микроволновую печь и начните приготовление.	

2. Суп/каша

Код/Продукты	Размер порции	Ингредиенты
2-1 Каша овсяная	260 г	Овсяные хлопья «Геркулес» - 50 г, сахар - 5 г, соль - 0,5 г, кипятком - 200 мл, холодное молоко - 100 мл
	Инструкции Высыпьте хлопья в глубокую тарелку, добавьте сахар и соль. Добавьте кипятком, молоко и хорошо перемешайте. Начните приготовление.	
2-2 Мясная солёнка	340 г	(1) Нашинкованный лук - 45 г, говяжий бульон или бульонный кубик, разведенный в воде - 350 мл (2) Каперсы - 7 г, тертый соленый огурец - 50 г, томатная паста - 10 г, маслины - 16 г, жидкость от маслин - 20 мл, лавровый лист - 1 шт., мясное ассорти - 30 г, говяжий бульон или бульонный кубик, разведенный в воде - 300 мл
	Инструкции Поместите лук в большую миску, добавьте кипящий бульон (1). Начните приготовление. Когда печь подаст звуковой сигнал, добавьте остальные ингредиенты (2). Хорошо все перемешайте, добавьте бульон, лавровый лист и продолжите процесс приготовления.	
2-3 Борщ	340 г	(1) Тертая свекла - 50 г, нашинкованная соломкой капуста - 20 г, тертая морковь - 15 г, нашинкованный лук - 10 г, томатная паста - 15 г, сахар - 5 г (2) Говяжий бульон или бульонный кубик, разведенный в воде - 650 мл, лавровый лист - 1 шт., уксус 9 % - 5 мл (по желанию)
	Инструкции Поместите все ингредиенты в большую чашу (1), добавьте горячий бульон (говяжий бульон или бульонный кубик, разведенный в воде - 650 мл) и лавровый лист. Начните приготовление.	
2-4 Куриный суп с лапшой	350 г	Вермишель - 10 г, куриное филе - 50 г, тертая морковь - 15 г, нашинкованный лук - 10 г, куриный бульон или бульонный кубик, разведенный в воде - 440 мл
	Инструкции Поместите вермишель в большую чашу, добавьте кипящий бульон и остальные ингредиенты. Хорошо перемешайте и начните приготовление.	

(продолжение)

Код/Продукты	Размер порции	Ингредиенты
2-5 Азу	250 г	(1) Шейка свиная куском - 170 г, нашинкованный лук - 20 г, куриный бульон или бульонный кубик, разведенный в воде - 100 мл (2) Ингредиенты для соуса: Мука - 5 г, томатная паста - 15 г, вода - 50 мл, тертые соленые огурцы - 30 г
	Инструкции Положите мясо и лук в глубокую тарелку и добавьте бульон. (1) Начните приготовление. Когда печь подаст звуковой сигнал, перемешайте и добавьте смесь для соуса (2) к овощам, бульону и мясу. Все перемешайте и продолжите процесс приготовления.	
2-6 Суп из овощей	350 г	Замороженные овощи - 150 г, овощной бульон или бульонный кубик, разведенный в воде - 300 мл
	Инструкции Поместите все ингредиенты в большую миску и добавьте кипящий бульон. Начните приготовление.	
2-7 Корейский рамен	120 г (1 упаковка)	Корейский рамен - 1 упаковка, вода (комнатной температуры) - 550 мл
	Инструкции Извлеките лапшу из упаковки и положите все содержимое вместе с водой (550 мл) в миску, подходящую для использования в микроволновой печи. Тщательно перемешайте. Накройте пищевой пленкой и проколите в ней несколько отверстий. Поместите миску в микроволновую печь и начните приготовление.	
2-8 Суп с пельменями	185 г (15 шт.)	Замороженные пельмени - 15 шт. (по 10-12 г/шт.), куриный бульон или бульонный кубик, разведенный в воде - 600 мл, цельковый черный перец - 3-5 шт., лавровый лист - 1 шт.
	Инструкции Поместите все ингредиенты в большую глубокую миску и добавьте кипящий бульон. Хорошо перемешайте. Начните приготовление. Когда печь подаст звуковой сигнал, перемешайте. Плотно накройте пластмассовой крышкой. Продолжите приготовление.	
2-9 Каша гречневая	200 г	Гречневая крупа - 100 г, соль - 2 г, кипящая вода - 300 мл
	Инструкции Высыпьте гречневую крупу в глубокую тарелку и добавьте соль. Добавьте кипятка и хорошо перемешайте. Начните приготовление.	

3. Диетическое меню

Код/Продукты	Размер порции	Инструкции
3-1 Брокколи	250 г	Промойте и очистите брокколи и приготовьте соцветия. Выложите равномерным слоем в стеклянную миску с крышкой. Добавьте 30 мл (2 стол. ложки) воды для приготовления 250 г. Поставьте миску в центр вращающегося подноса. Готовьте с закрытой крышкой. Перемешайте после приготовления. Дайте постоять 1-2 минуты.
3-2 Морковь	250 г	Промойте и почистите морковь, порежьте ломтиками одинакового размера. Выложите равномерным слоем в стеклянную миску с крышкой. Добавьте 30 мл (2 столовые ложки) воды для приготовления 250 г. Поставьте миску в центр поворотного круга. Готовьте с закрытой крышкой. Перемешайте после приготовления. Дайте постоять 1-2 минуты.
3-3 Зеленая фасоль	250 г	Промойте и очистите зеленую фасоль. Выложите равномерным слоем в стеклянную миску с крышкой. Добавьте 30 мл (1 столовую ложку) воды для приготовления 250 г. Поставьте миску в центр поворотного круга. Готовьте с закрытой крышкой. Перемешайте после приготовления. Дайте постоять 1-2 минуты.
3-4 Шпинат	150 г	Промойте и очистите шпинат. Выложите в стеклянную миску с крышкой. Не добавляйте воду. Поместите миску в центр вращающегося подноса. Готовьте с закрытой крышкой. Перемешайте после приготовления. Дайте постоять 1-2 минуты.
3-5 Кукуруза в початках	500 г (2 шт.)	Промойте и очистите початки кукурузы и поместите в овальное стеклянное блюдо. Накройте пленкой для микроволновой печи и проткните пленку. Дайте постоять 1-2 минуты.
3-6 Очищенный картофель	250 г	Промойте и очистите картофель затем порежьте ломтиками похожего размера. Выложите в стеклянную миску с крышкой. Добавьте 45-60 мл воды (3-4 столовые ложки). Поместите миску в центр вращающегося подноса. Готовьте с закрытой крышкой. Дайте постоять 2-3 минуты.
3-7 Коричневый рис (пропаренный)	250 г	Используйте большое стеклянное блюдо с крышкой, предназначенное для микроволновой печи. Добавьте рис, двойное количество холодной воды (500 мл). Готовьте с закрытой крышкой. Перед тем как дать блюду постоять в печи, перемешайте и добавьте соль и пряности. Дайте постоять 5-10 минут.

Код/Продукты	Размер порции	Инструкции
3-8 Макароны из непросеянной муки	250 г	Используйте большое стеклянное блюдо с крышкой, предназначенное для микроволновой печи. Добавьте 1 литр кипящей воды, щепотку соли и хорошо перемешайте. Готовьте, не накрывая крышкой. Готовьте с закрытой крышкой. Перемешайте перед тем как дать постоять и тщательно слейте воду перед подачей на стол. Дайте постоять 1 минуту.
3-9 Киноа	250 г	Используйте большое стеклянное блюдо с крышкой, предназначенное для микроволновой печи. Добавьте двойное количество холодной воды (500 мл). Готовьте с закрытой крышкой. Перед тем как дать блюду постоять в печи, перемешайте и добавьте соль и пряности. Дайте постоять 1-3 минуты.
3-10 Булгур	250 г	Используйте большое стеклянное блюдо с крышкой, предназначенное для микроволновой печи. Добавьте двойное количество холодной воды (500 мл). Готовьте с закрытой крышкой. Перед тем как дать блюду постоять в печи, перемешайте и добавьте соль и пряности. Дайте постоять 2-5 минуты.

4. Напитки



Код/Продукты	Размер порции	Ингредиенты
4-1 Клюквенный морс	200 мл	Замороженная клюква - 40 г, сахар - 30 г, вода - 200 мл
	Инструкции Измельчите замороженную клюкву с помощью блендера. Поместите все ингредиенты в чашу. Начните приготовление. Охладите и процедите.	
4-2 Компот из сухофруктов	200 мл	Курага - 25 г, чернослив - 20 г, сушеные яблоки - 15 г, сахар - 10 г, лимонная кислота - 2 щепотки, кипящая вода - 450 мл
	Инструкции Поместите все ингредиенты в большую миску и добавьте кипящую воду. Начните приготовление.	

ИСПОЛЬЗОВАНИЕ ФУНКЦИИ УСКОРЕННОЙ АВТОМАТИЧЕСКОЙ РАЗМОРОЗКИ

Функция автоматического ускоренного размораживания позволяет размораживать мясо, птицу, рыбу, фрукты.

Время размораживания и уровень мощности устанавливаются автоматически. Достаточно просто выбрать программу и вес продуктов.

Сначала поместите замороженный продукт в центр вращающегося подноса и закройте дверцу.

 Ускоренная разморозка	<p>1. Нажмите кнопку Ускоренная разморозка.</p> <p>Результат: На дисплее появится следующая индикация.</p> <div style="border: 1px solid black; width: 40px; height: 20px; margin: 0 auto; text-align: center; line-height: 20px;"> </div> <p>Нажмите кнопку Ускоренная разморозка один или более раз в зависимости от типа размораживаемого продукта. Дополнительные сведения см. в таблице на следующей странице.</p>
 100Г	<p>2. Выберите вес продукта, нажимая кнопку 100Г. Максимально допустимый вес - 1500 г.</p>
 СТАРТ	<p>3. Нажмите кнопку СТАРТ.</p> <p>Результат:</p> <ul style="list-style-type: none"> Начинается размораживание продуктов. Во время размораживания печь подает звуковые сигналы, напоминая о том, что нужно перевернуть продукты. Снова нажмите кнопку СТАРТ для завершения процесса разморозки.

 Продукты можно также размораживать вручную. Для этого выберите функцию приготовление/разогрев в режиме СВЧ при уровне мощности 180 Вт. Подробную информацию см. в разделе «Приготовление/разогрев пищи» на стр. 16.

 Пользуйтесь посудой, предназначенной для использования в микроволновых печах.

ПАРАМЕТРЫ УСКОРЕННОЙ РАЗМОРОЗКИ

В таблице ниже представлены разные программы режима автоматической ускоренной разморозки, объем продукта, время выдержки и соответствующие рекомендации. Перед размораживанием следует удалить упаковку.

Положите мясо, птицу, рыбу или фрукты на керамическую тарелку.

Код/Продукты	Размер порции	Инструкции
1 Мясо	200-1500 г	Закройте края алюминиевой фольгой. Переверните мясо, когда печь подаст звуковой сигнал. Эта программа подходит для говядины, баранины, свинины, бифштексов, котлет и мясного фарша. Дайте постоять 10-30 минут.
2 Птица	200-1500 г	Накройте ножки и крылышки алюминиевой фольгой. Переверните птицу, когда печь подаст звуковой сигнал. Эта программа подходит как для размораживания целой птицы, так и для размораживания птицы по частям. Дайте постоять 10-30 минут.
3 Рыба	200-1500 г	Хвост целой рыбы оберните алюминиевой фольгой. Переверните рыбу, когда печь подаст звуковой сигнал. Эта программа подходит для размораживания целой рыбы и рыбного филе. Дайте постоять 10-30 минуты.
4 Фрукты	100-600 г	Равномерно разложите фрукты на плоском стеклянном блюде. Эта программа подходит для всех видов фруктов. Дайте постоять 5-30 минут.

РУКОВОДСТВО ПО ИСПОЛЬЗОВАНИЮ ПАРОВАРКИ (ТОЛЬКО МОДЕЛИ ME83KR*-*X)

Пароварка "Сильный пар" работает на принципе приготовления пищи на пару и предназначена для быстрого приготовления здоровой и полезной пищи в микроволновой печи Samsung.

Эта дополнительная принадлежность идеально подходит для приготовления риса, макаронных изделий, овощей и т.д. в рекордно короткое время и с сохранением полезных веществ.

Пароварка для микроволновой печи "Сильный пар" состоит из 3 компонентов:



Чаша



Вставной лоток

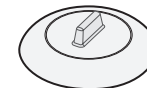

Крышка

Все компоненты можно эксплуатировать при температуре от -20 °С до 140 °С. Пригодно для хранения в морозильной камере. Можно использовать вместе или раздельно.

УСЛОВИЯ ИСПОЛЬЗОВАНИЯ:

- ❑ Не использовать:
 - для приготовления пищи с большим содержанием сахара и жира,
 - с функцией гриля или функции конвекционного тепла или на конфорке.
- ❑ Перед первым использованием следует тщательно промыть все детали в мыльной воде.
- ❑ Чтобы узнать время приготовления, см. указания в таблице на следующей странице.

ОБСЛУЖИВАНИЕ:

- ❑ Пароварку можно мыть в посудомоечной машине.
- ❑ При мытье вручную используйте горячую воду и моющее средство. Не пользуйтесь абразивными губками.
- ❑ Некоторые продукты (например, помидоры) могут привести к изменению цвета пластика. Это нормально и не является производственным дефектом.

РАЗМОРАЖИВАНИЕ:

Поместите замороженные продукты в чашу пароварки без крышки. Жидкость останется на дне чаши и не повредит пище.

ПРИГОТОВЛЕНИЕ:

Блюдо	Размер порции	Уровни мощности	Время приготовления (мин.)	Обращение
Артишоки	300 г (1-2 шт.)	800 Вт	5-6	Чаша с лотком + Крышка
	Инструкции Промойте и почистите артишоки. Вставьте лоток в чашу. Положите артишоки в лоток. Добавьте 1 ст. л. лимонного сока. Закройте крышкой. Дайте постоять 1-2 минуты.			
Свежие овощи	300 г	800 Вт	4-5	Чаша с лотком + Крышка
	Инструкции Взвесьте овощи (например, брокколи, цветную капусту, морковь, перец) после мойки, чистки и подрезки до одинакового размера. Поместите лоток в чашу. Распределите овощи равномерно на лотке. Добавьте 2 ст. л. воды. Закройте крышкой. Дайте постоять 1-2 минуты.			
Замороженные овощи	300 г	600 Вт	7-8	Чаша с лотком + Крышка
	Инструкции Поместите замороженные овощи в чашу пароварки. Поместите лоток в чашу. Добавьте 1 ст. л. воды. Закройте крышкой. Тщательно перемешайте после приготовления и выдерживания. Дайте постоять 2-3 минуты.			
Рис	250 г	800 Вт	15-18	Чаша + Крышка
	Инструкции Поместите рис в чашу пароварки. Добавьте 500 мл холодной воды. Накройте крышкой. После приготовления выдержите белый рис в течение 5 минут, а коричневый рис - в течение 10 минут.			
Картофель в мундире	500 г	800 Вт	7-8	Чаша + Крышка
	Инструкции Взвесьте и промойте картофель и положите его в чашу пароварки. Добавьте 3 ст. л. воды. Закройте крышкой. Дайте постоять 2-3 минуты.			
Рагу (охлажденное)	400 г	600 Вт	5-6	Чаша + Крышка
	Инструкции Поместите рагу в чашу пароварки. Закройте крышкой. Тщательно перемешайте перед выдерживанием. Дайте постоять 1-2 минуты.			

Блюдо	Размер порции	Уровни мощности	Время приготовления (мин.)	Обращение
Суп (охлажденный)	400 г	800 Вт	3-4	Чаша + Крышка
	Инструкции Налейте в чашу пароварки. Закройте крышкой. Тщательно перемешайте перед выдерживанием. Дайте постоять 1-2 минуты.			
Замороженный суп	400 г	800 Вт	8-10	Чаша + Крышка
	Инструкции Поместите замороженный суп в чашу пароварки. Закройте крышкой. Тщательно перемешайте перед выдерживанием. Дайте постоять 2-3 минуты.			
Замороженные вареники с начинкой из джема	150 г	600 Вт	1-2	Чаша + Крышка
	Инструкции Смочите верхнюю часть булочек с начинкой холодной водой. Положите 1-2 замороженных булочки рядом в чашу пароварки. Накройте крышкой. Дайте постоять 2-3 минуты.			
Фруктовый компот	250 г	800 Вт	3-4	Чаша + Крышка
	Инструкции Взвесьте свежие фрукты (например, яблоки, груши, сливы, абрикосы, манго или ананас) после очистки, промывки и нарезки одинаковыми кубиками. Поместите в чашу пароварки. Добавьте 1-2 ст. л. воды и 1-2 ст. л. сахара. Закройте крышкой. Дайте постоять 2-3 минуты.			

Обращение с пароваркой Сильный пар

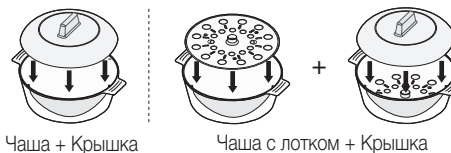

МЕРЫ ПРЕДОСТОРОЖНОСТИ:

- ☑ Соблюдайте особую осторожность при открытии крышки пароварки, поскольку выходящий пар может быть очень горячим.
- ☑ Используйте рукавицы для манипуляций после приготовления.

ОТКЛЮЧЕНИЕ ЗВУКОВОГО СИГНАЛА

Вы можете отключить звуковой сигнал в любое время.

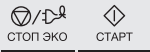
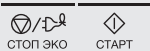
	<p>1. Нажмите кнопки СТОП и СТАРТ одновременно. Результат: Печь не будет больше подавать сигнал при нажатии кнопок.</p> <ul style="list-style-type: none"> на дисплее появится следующая индикация.
	<p>2. Чтобы снова включить зуммерный сигнал, нажмите кнопки СТОП и СТАРТ одновременно. Результат: Печь будет снова подавать звуковой сигнал.</p> <ul style="list-style-type: none"> на дисплее появится следующая индикация.

ЗАЩИТНАЯ БЛОКИРОВКА МИКРОВОЛНОВОЙ ПЕЧИ

В данной микроволновой печи есть встроенная система безопасности, которая позволяет блокировать использование печи, чтобы дети или не знакомый с работой печи человек не мог случайно ее включить.

Печь можно заблокировать в любое время.

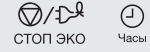
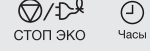
	<p>1. Нажмите кнопки СТОП и Часы одновременно. Результат: Печь заблокирована (выбор функций недоступен).</p> <ul style="list-style-type: none"> На дисплее отобразится "L".
	<p>2. Чтобы разблокировать печь, снова одновременно нажмите кнопки СТОП и Часы. Результат: Печью можно пользоваться в обычном режиме.</p>

РУКОВОДСТВО ПО ВЫБОРУ ПОСУДЫ

Для успешного приготовления пищи в микроволновой печи микроволны должны проникать сквозь пищу, не отражаясь от используемой посуды и не поглощаясь ею. Поэтому при выборе посуды следует соблюдать особую осторожность. Если посуда помечена, как предназначенная для использования в микроволновых печах, то ее можно использовать. В следующей таблице приведена информация о различных типах кухонных принадлежностей, возможности и способах их использования в микроволновой печи.

Кухонные принадлежности	Пригодность для использования в микроволновой печи	Примечания
Алюминиевая фольга	✓ X	Может использоваться в небольших количествах для защиты отдельных участков пищи от подгорания. Близкое расположение фольги к стенке печи или использование фольги в большом количестве может привести к образованию электрической дуги.
Тарелка для подрумянивания	✓	Не разогревайте более восьми минут.
Фарфор и керамика	✓	Фарфор, керамику, глазурованную керамику и тонкостенный фарфор обычно можно использовать, если на них нет металлической отделки.
Одноразовая посуда из полиэфирного волокна	✓	Такая посуда обычно используется для упаковки замороженных продуктов.
Упаковка продуктов быстрого приготовления	✓	Можно использовать для разогрева продуктов. При перегреве полистирол может плавиться.
• Полистироловые стаканчики и контейнеры	✓	
• Бумажные пакеты или газеты	X	Существует риск возгорания.
• Переработанная из вторсырья бумага или металлическая отделка	X	Может стать причиной возникновения электрической дуги.
Стеклянная посуда	✓	Может использоваться при отсутствии металлической отделки.
• Посуда, предназначенная для разогрева с последующей подачей на стол	✓	

Разогрев жидкостей и пищи

Используйте указанные в таблице уровни мощности и время в качестве руководства при разогреве.

Блюдо	Размер порции	Мощность	Время (мин.)
Напитки (кофе, чай и вода)	150 мл (1 чашка)	800 Вт	1-1½
	250 мл (1 стакан)		1½-2
	Инструкции Налейте в чашку и разогревайте в открытом виде. Поставьте чашку/кружку в центре вращающегося подноса. Оставьте в микроволновой печи на время выдержки и хорошо перемешайте. Дайте постоять 1-2 минуты.		
Суп (охлажденный)	250 г	800 Вт	3-3½
	Инструкции Налейте суп в глубокую керамическую тарелку. Накройте пленкой с проколотыми отверстиями. Хорошо перемешайте после разогрева. Еще раз перемешайте перед подачей на стол. Дайте постоять 2-3 минуты.		
Рагу (охлажденное)	350 г	600 Вт	5½-6½
	Инструкции Положите рагу в глубокую керамическую тарелку. Накройте пленкой с проколотыми отверстиями. Периодически перемешивайте во время разогрева и вновь перемешайте перед выдержкой и подачей на стол. Дайте постоять 2-3 минуты.		
Макаронные изделия с соусом (охлажденные)	350 г	600 Вт	4½-5½
	Инструкции Положите макаронные изделия (например, спагетти или яичную лапшу) на мелкую керамическую тарелку. Накройте пленкой для микроволновых печей. Перемешайте перед подачей на стол. Дайте постоять 3 минут.		
Мучные изделия с начинкой и соусом (охлажденные)	350 г	600 Вт	5-6
	Инструкции Положите мучные изделия с начинкой (например, равиоли, тортеллини) в глубокую керамическую тарелку. Накройте пластмассовой крышкой. Периодически перемешивайте во время разогрева и вновь перемешайте перед выдержкой и подачей на стол. Дайте постоять 3 минут.		
Готовое блюдо (охлажденное)	350 г	600 Вт	5½-6½
	Инструкции Положите блюдо из 2-3 охлажденных компонентов на керамическую тарелку. Закройте его пленкой для микроволновых печей. Дайте постоять 3 минут.		
Замороженные макаронные изделия (трубочки с начинкой, макарони, лазанья)	400 г	450 Вт	16-16½
	Инструкции Положите замороженную пасту в небольшое плоское прямоугольное блюдо из стекла пирекс. Поставьте тарелку на вращающийся поднос. Дайте постоять 2-3 минуты.		

устранение неисправностей и коды ошибок

УСТРАНЕНИЕ НЕИСПРАВНОСТЕЙ

Для ознакомления с любым новым оборудованием всегда требуется некоторое время. Если у вас возникли какие-либо из перечисленных ниже проблем, попробуйте соответствующие решения. Они могут сэкономить вам время и избавить от ненужного вызова специалиста по обслуживанию.

Нижеприведенные ситуации являются нормальными.

- Образование конденсата внутри печи
- Воздушный поток вокруг дверцы и корпуса
- Световые блики на дверце и корпусе
- Выход пара по периметру двери или из вентиляционных отверстий

Пища оказывается плохо приготовленной.

- Правильно ли вы установили таймер и нажали ли кнопку **СТАРТ**?
- Закрыта ли дверца?
- Возможно, произошла перегрузка электрической цепи, что привело к перегоранию предохранителя или срабатыванию прерывателя.

Продукт либо не готов, либо передержан.

- Правильно ли установлено время приготовления для данного типа пищи?
- Правильно ли установлен уровень мощности?

Печь создает помехи для радиоприемников и телевизоров.

- При работе печи могут наблюдаться небольшие помехи в работе радиоприемников и телевизоров. Это нормальное явление.
 - Способ устранения. Установите печь на расстоянии от телевизоров, радиоприемников и антенн.
- Если микропроцессор печи реагирует на помехи, показания дисплея могут быть сброшены.
 - Способ устранения. Отсоедините вилку сетевого шнура от розетки, и затем вновь вставьте ее в розетку. Вновь установите время.

Лампочка не работает.

- Из соображений безопасности не заменяйте лампочку самостоятельно. Свяжитесь с ближайшим авторизованным центром поддержки покупателей Samsung, чтобы организовать замену лампочки квалифицированным техническим специалистом.

В печи наблюдается появление искр и потрескивание (образование дуги).

- Возможно, используется посуда с металлической отделкой.
- Не оставлена ли в печи вилка или другая металлическая посуда?
- Не находится ли алюминиевая фольга слишком близко к внутренним стенкам?

Задымление и неприятный запах при первом включении.

- Это временное явление из-за нагрева новых компонентов. Задымление и запах полностью исчезнут через 10 минут работы. Чтобы быстрее избавиться от запаха, поместите в печь кусочек лимона или лимонный сок.

☑ Если с помощью описанных выше инструкций не удалось устранить проблему, обратитесь в местный центр по обслуживанию клиентов компании SAMSUNG. Подготовьте следующие сведения:

- Номер модели и серийный номер, обычно указаны на задней панели микроволновой печи.
- Подробные сведения о гарантии
- Четкое описание возникшей проблемы

Затем обратитесь к местному дилеру или в службу послепродажного обслуживания компании SAMSUNG.

КОД ОШИБКИ

Выводится сообщение "SE".

- Очистите кнопки и проверьте, нет ли вокруг кнопки воды. Выключите микроволновую печь и повторите настройку. Если код ошибки отобразится снова, обратитесь в местный центр обслуживания клиентов SAMSUNG.
- ☑ Если на дисплее отображается код, который не указан выше, или если предложенное решение не устраняет неполадку, обратитесь в местный центр обслуживания клиентов SAMSUNG.

ТЕХНИЧЕСКИЕ ХАРАКТЕРИСТИКИ



Компания SAMSUNG постоянно совершенствует свою продукцию. Характеристики устройства и настоящая инструкция могут быть изменены без предварительного уведомления.

Модель	ME83KR*-1, ME83KR*-2, ME83KR*-3, ME83KR*-1*, ME83KR*-2*, ME83KR*-3*, ME83*KR*-1, ME83*KR*-2, ME83*KR*-3, ME83MR**, ME83AR*
Источник питания	230 В - 50 Гц
Потребление электроэнергии СВЧ	1150 Вт
Производимая мощность	100 Вт / 800 Вт (IEC-705)
Рабочая частота	2450 МГц
Магнетрон	OM75S(31)
Метод охлаждения	Двигатель вентилятора
Размеры (Ш x В x Г)	
Внешние	489 x 275 x 356 мм (ME83KR*-1, ME83KR*-1*, ME83*KR-1) 489 x 275 x 360 мм (ME83KR*-2, ME83KR*-2*, ME83*KR-2) 489 x 275 x 354 мм (ME83KR*-3, ME83KR*-3*, ME83*KR-3) 489 x 275 x 340 мм (ME83MR**) 489 x 275 x 364 мм (ME83AR*)
Внутренняя камера печи	330 x 211 x 324 мм

Модель	ME83KR*-1, ME83KR*-2, ME83KR*-3, ME83KR*-1*, ME83KR*-2*, ME83KR*-3*, ME83*KR*-1, ME83*KR*-2, ME83*KR*-3, ME83MR**, ME83AR*
Объем	23 литра
Вес Нетто	Прибл. 11,5 кг (ME83KR*-1, ME83KR*-2, ME83KR*-3, ME83KR*-1*, ME83KR*-2*, ME83KR*-3*, ME83*KR*-1, ME83*KR*-2, ME83*KR*-3, ME83AR*) Прибл. 12,0 кг (ME83MR**)

※ **оборудование класса I**

Подлежит использованию по назначению
в нормальных условиях
Срок службы: 7 лет

	Символ «не для пищевой продукции» применяется в соответствии с техническим регламентом Таможенного союза «О безопасности упаковки» 005/2011 и указывает на то, что упаковка данного продукта не предназначена для повторного использования и подлежит утилизации. Упаковку данного продукта запрещается использовать для хранения пищевой продукции.
	Символ «петля Мебиуса» указывает на возможность утилизации упаковки. Символ может быть дополнен обозначением материала упаковки в виде цифрового и/или буквенного обозначения.



Производитель : Samsung Electronics Co., Ltd /
Самсунг Электроникс Ко., Лтд

Страна производства : Малайзия

Мікрохвильова піч

Інструкція користувача і
посібник із приготування їжі

Зверніть увагу на те, що гарантія Samsung NE поширюється на дзвінки в центр обслуговування, що стосуються пояснень щодо принципів роботи виробу, коригування неправильного встановлення виробу або чищення чи технічного обслуговування.



Цей посібник виготовлено виключно із переробленого паперу.

уявіть **МОЖЛИВОСТІ**

Дякуємо за придбання цього виробу компанії
Samsung.



ЗМІСТ

Інформація з техніки безпеки	2
Функції печі	11
Піч (ME83KR*-1, ME83KR*-2, ME83KR*-3, ME83KR*-1*, ME83KR*-2*, ME83KR*-3*, ME83*KR*-1, ME83*KR*-2, ME83*KR*-3).....	11
Піч (ME83MR**).....	12
Піч (ME83AR*).....	12
Панель керування (ME83KR*-1, ME83KR*-2, ME83KR*-3, ME83KR*-1*, ME83KR*-2*, ME83KR*-3*, ME83*KR*-1, ME83*KR*-2, ME83*KR*-3).....	13
Панель керування (ME83MR**).....	13
Панель керування (ME83AR*).....	14
Приладдя.....	14
Використання печі	15
Як працює мікрохвильова піч.....	15
Як перевірити, чи мікрохвильова піч працює нормально.....	15
Встановлення часу.....	16
Приготування/Розігрівання.....	16
Рівень потужності.....	17
Регулювання часу приготування.....	17
Зупинка приготування їжі.....	17
Встановлення режиму заощадження електроенергії.....	17
Використання функції автоматичного приготування російських страв.....	18
Режим автоматичного приготування російських страв/приготування.....	18
Використання режиму автоматичного швидкого розмороження.....	23
Параметри автоматичного швидкого розмороження.....	24
Довідник із приготування на парі (лише для моделі ME83KR*-X).....	24
Вимкнення звукового сигналу.....	26
Блокування мікрохвильової печі для безпеки.....	26
Посібник із вибору посуду	26
Посібник із приготування їжі	27
Усунення несправностей та коди помилок	28
Усунення несправностей.....	28
Код помилки.....	29
Технічні характеристики	29

Інформація з техніки безпеки

КОРИСТУВАННЯ ЦІЄЮ ІНСТРУКЦІЄЮ

Ви придбали мікрохвильову піч компанії SAMSUNG. В інструкції користувача міститься корисна інформація щодо приготування їжі в цій мікрохвильовій печі:

- Правила техніки безпеки
- Відповідні приладдя і посуд для приготування їжі
- Корисні поради щодо приготування
- Поради щодо приготування

ПОЯСНЕННЯ СИМВОЛІВ І ПІКТОГРАМ

 **ПОПЕРЕДЖЕННЯ** Ризиковані дії чи недотримання заходів безпеки, які можуть призвести до **серйозної травми або смерті користувача**.

 **УВАГА** Ризиковані дії чи недотримання заходів безпеки можуть призвести до **отримання незначної травми або пошкодження майна**.

 Попередження; небезпека пожежі

 Попередження; гаряча поверхня

 Попередження; електрика

 Попередження; вибухонебезпечна речовина

 НЕ намагайтеся виконати цю дію.

 НЕ торкайтесь.

 НЕ розбирайте виріб.

 Чітко дотримуйтеся вказівок.

 Вийміть штепсель із розетки.

 Перевірте, чи виріб заземлено, щоб уникнути ураження електричним струмом.

 Зателефонуйте до центру обслуговування по допомогу.

 Примітка

 Важлива інформація

ВАЖЛИВІ ІНСТРУКЦІЇ З ТЕХНІКИ БЕЗПЕКИ УВАЖНО ПРОЧИТАЙТЕ І ЗБЕРІГАЙТЕ ДЛЯ ДОВІДКИ В МАЙБУТНЬОМУ.



Постійно дотримуйтесь цих заходів безпеки.

**Перш ніж використовувати піч, упевніться,
що дотримано поданих далі вказівок.**

⚠ ПОПЕРЕДЖЕННЯ (лише для режиму мікрохвиль)	
<input type="checkbox"/>	ПОПЕРЕДЖЕННЯ. Якщо пошкоджено дверцята або ущільнювачі дверцят, піч не можна використовувати до тих пір, поки її не полагодить спеціаліст.
<input type="checkbox"/>	ПОПЕРЕДЖЕННЯ. Для осіб, які не є спеціалістами, небезпечно проводити обслуговування та ремонт, що включає зняття кришки, яка захищає від впливу мікрохвиль.
<input type="checkbox"/>	Цей пристрій призначено виключно для побутового використання.
<input checked="" type="checkbox"/>	ПОПЕРЕДЖЕННЯ. Діти можуть користуватися піччю без нагляду дорослих лише, якщо попередньо отримали відповідні вказівки, можуть безпечно користуватися піччю і усвідомлюють небезпеку від неправильного користування.

<input checked="" type="checkbox"/>	ПОПЕРЕДЖЕННЯ. Діти, старші 8 років, особи з обмеженими фізичними, сенсорними або розумовими можливостями, чи особи, які не мають достатнього досвіду чи знань, можуть користуватися пристроєм лише, якщо перебувають під наглядом або навчені безпечно користуватися пристроєм і усвідомлюють небезпеку від неправильного користування. Не дозволяйте дітям гратися з цим пристроєм. Діти не повинні чистити та обслуговувати цей пристрій, якщо лише їм не більше 8 років і вони не перебувають під наглядом дорослих.
<input checked="" type="checkbox"/>	Використовуйте лише посуд і приладдя, призначені для мікрохвильових печей.
<input checked="" type="checkbox"/>	Нагріваючи їжу у пластиковому чи паперовому посуді, необхідно час від часу заглядати в піч, оскільки посуд може зайнятися.
<input checked="" type="checkbox"/>	Ця мікрохвильова піч призначена для розігрівання продуктів і напоїв. Висушування продуктів або одягу, підігрівання подушечок для обігрівання, тапочок, губок, вологих ганчірок і подібних предметів може призвести до травмування, займання або пожежі.

	Якщо побачите чи почуєте дим, вимкніть піч і від'єднайте кабель від розетки. Не відкривайте дверцята, щоб полум'я згасло без доступу кисню.
	ПОПЕРЕДЖЕННЯ. Під час нагрівання напоїв у печі існує небезпека раптового закипання рідини, тому необхідно обережно поводитися з наповненим рідиною посудом.
	ПОПЕРЕДЖЕННЯ. Щоб запобігти опікам, вміст пляшок із молоком і баночок із дитячим харчуванням необхідно перемішувати та збовтувати, а також перевіряти його температуру перед годуванням дитини.
	Не можна нагрівати в мікрохвильовій печі яйця у шкаралупі або неочищені круто зварені яйця, оскільки вони можуть вибухнути навіть після закінчення підігрівання.
	Піч необхідно регулярно чистити і видаляти з неї залишки продуктів.
	Якщо не підтримувати піч у чистоті, можливе пошкодження покриття печі, що призведе до скорочення терміну служби печі та може стати причиною виникнення небезпечних ситуацій.
	Цей пристрій не розраховано для встановлення у транспортних засобах, трейлерах тощо.

	Цей пристрій не призначений для використання особами (включаючи дітей) з обмеженими фізичними, сенсорними чи розумовими можливостями, або особами, які не мають достатнього досвіду чи знань, якщо вони перебувають без нагляду відповідальної за їхню безпеку особи або не навчені безпечно користуватися піччю.
	За малими дітьми слід наглядати, щоб вони не гралися з пристроєм.
	Якщо кабель живлення пошкоджено, задля уникнення небезпеки його має замінити виробник, працівник служби обслуговування чи кваліфікований спеціаліст.
	ПОПЕРЕДЖЕННЯ. Рідини або інші продукти не можна розігрівати в щільно закритих ємностях, оскільки вони можуть вибухнути.
	Пристрій не можна мити під струменем води.
	Цю піч потрібно встановлювати у правильному напрямку і на такій висоті, щоб отримати легкий доступ до камери і панелі керування.
	Перш ніж використовувати піч вперше, слід підігріти в ній воду протягом 10 хвилин.

★	Якщо з печі чути незрозумілий шум, запах горілого чи видно дим, негайно від'єднайте штепсель від мережі та зверніться до найближчого центру обслуговування.
★	Мікрохвильова піч має бути розташована так, щоб забезпечити вільний доступ до розетки.
☒	Мікрохвильову піч слід ставити лише на полицю або на шафку, в жодному разі не в шафку

⚠ ПОПЕРЕДЖЕННЯ
(лише для режиму печі) – елемент додаткової комплектації

☞	ПОПЕРЕДЖЕННЯ. Коли мікрохвильова піч працює в комбінованому режимі, діти можуть користуватися нею тільки під наглядом дорослих через високі температури.
★	Під час використання пристрій нагрівається. Уникайте контакту з нагрівальними елементами всередині пристрою.
☒	ПОПЕРЕДЖЕННЯ. Доступні частини пристрою можуть сильно нагріватися. Не підпускайте до печі малих дітей.
☒	Не використовуйте очищувач паром.

☒	ПОПЕРЕДЖЕННЯ. Перед заміною лампи пристрій потрібно вимкнути, щоб уникнути можливості ураження електричним струмом.
★	ПОПЕРЕДЖЕННЯ. Пристрій і його легкодоступні частини нагріваються під час використання. Уникайте контакту з нагрівальними елементами. Дітей до 8 років, які не перебувають під постійним наглядом дорослих, не слід підпускати до пристрою.
☒	Під час роботи доступні частини пристрою можуть сильно нагріватися.
☒	Під час роботи дверцята і зовнішня поверхня можуть сильно нагріватися.
☞	Слідкуйте, щоб пристрій і його кабель живлення перебували поза межами досяжності дітей молодших 8 років.

★	Діти, старші 8 років, особи з обмеженими фізичними, сенсорними або розумовими можливостями, чи особи, які не мають достатнього досвіду чи знань, можуть користуватися пристроєм лише, якщо перебувають під наглядом або навчені безпечно користуватись пристроєм і усвідомлюють небезпеку від неправильного користування. Не дозволяйте дітям гратися з цим пристроєм. Чистити та обслуговувати пристрій діти можуть лише під наглядом дорослих.
☒	Не використовуйте для миття скла жорсткі абразивні миючі засоби та гострі металеві шкребки, оскільки можна подряпати поверхню, що може спричинити дроблення скла.
☒	Пристрої не призначено для керування за допомогою зовнішнього таймера або окремої системи дистанційного керування.

Цей виріб є пристроєм 2-ї групи класу В, що працює в діапазоні ISM. Друга група включає всі пристрої, які працюють в діапазоні ISM, у яких виробляється та/або використовується радіочастотна енергія у вигляді електромагнітного випромінювання для обробки матеріалів, а також електроерозійні верстати (EDM) та пристрої для електродугового зварювання.

Пристрої класу В призначені для побутового використання та в установах, під'єднаних до побутової електромережі з низькою напругою.

ВСТАНОВЛЕННЯ МІКРОХВИЛЬОВОЇ ПЕЧІ

Встановіть піч на пласку рівну поверхню на висоті приблизно 85 см від підлоги. Поверхня має бути достатньо стійкою, щоб витримати вагу печі.

1. Встановлюючи піч, забезпечте відстань між піччю та іншими предметами не менше 10 см для задніх і бокових стінок та 20 см для верхньої кришки печі задля нормальної вентиляції.

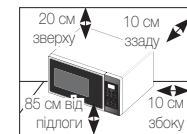

2. Вийміть із печі всі пакувальні матеріали.
 3. Встановіть роликову опору і скляну тарілку. Упевніться, що тарілка вільно обертається (лише для моделей із тарілкою, що обертається).
 4. Мікрохвильова піч має бути розташована так, щоб забезпечити вільний доступ до розетки.
- ☒ Якщо кабель живлення пошкоджено, задля уникнення небезпеки його має замінити виробник, працівник служби обслуговування чи кваліфікований спеціаліст. З міркувань особистої безпеки під'єднайте кабель до належно заземленої розетки мережі змінного струму.

- ☐ Не встановлюйте мікрохвильову піч у спекотному або вологому місці, наприклад поряд зі звичайною кухонною плитою або радіатором опалення. Необхідно враховувати характеристики живлення печі; будь-який подовжувач має відповідати тим самим вимогам, що й кабель живлення з комплектації. Перед першим використанням мікрохвильової печі протріть внутрішні поверхні та ущільнювач дверцят вологою ганчіркою.

ЧИЩЕННЯ МІКРОХВИЛЬОВОЇ ПЕЧІ

Для запобігання накопичуванню жиру і часточок їжі слід регулярно мити такі деталі мікрохвильової печі:

- внутрішні і зовнішні поверхні
- дверцята і ущільнювачі дверцят
- скляну тарілку і роликову опору (лише для моделей із тарілкою, що обертається)

- ☐ **ЗАВЖДИ** перевіряйте, чи ущільнювачі дверцят чисті і дверцята закриваються належним чином.
- ☐ Якщо не підтримувати піч у чистоті, можливе пошкодження покриття печі, що призведе до скорочення терміну служби печі та може стати причиною виникнення небезпечних ситуацій.

1. Чистьте зовнішні поверхні м'якою ганчіркою і теплим мильним розчином. Сполосніть і висушіть.
 2. Бризки та забруднення всередині печі можна усунути, змочивши ганчірку у воді з миючим засобом. Сполосніть і висушіть.
 3. Щоб вимочити засохлі часточки їжі і усунути запах, поставте горня з розведеним лимонним соком у піч, і нагрівайте упродовж десяти хвилин за максимального рівня потужності.
 4. Мийте тарілку, яку можна мити у посудомийній машині, як тільки виникає така потреба.
- ☑ **НЕ** допускайте потрапляння води у вентиляційні отвори. **НІКОЛИ** не використовуйте абразивні засоби чи хімічні розчини. Будьте особливо обережні, коли чистите ущільнювачі дверцят, щоб часточки їжі:
 - не накопичувались на них
 - не заважали належному закриванню дверцят
 - ☑ **Чистьте** внутрішню камеру мікрохвильової печі після кожного використання за допомогою м'якого розчину миючого засобу, але перш ніж чистити, дайте печі охолонути, щоб уникнути травмування.

Під час чищення верхньої частини внутрішньої камери зручніше повернути нагрівальний елемент вниз на 45°, а тоді очистити його.
(лише для моделей з обертовим нагрівальним елементом)

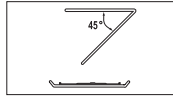

ЗБЕРІГАННЯ ТА РЕМОНТ МІКРОХВИЛЬОВОЇ ПЕЧІ

Для зберігання і обслуговування мікрохвильової печі слід взяти до уваги такі прості заходи безпеки. Піч не слід використовувати, якщо ущільнювачі чи самі дверцятка пошкоджені:

- зламана завіса
- зношені ущільнювачі
- деформовано або зігнувся кожух

Ремонт має виконувати лише кваліфікований спеціаліст з обслуговування мікрохвильових печей.

❗ НІКОЛИ не знімайте зовнішній кожух з мікрохвильової печі. Якщо піч не працює належним чином або потребує обслуговування або ж ви не впевнені щодо її стану:

- від'єднайте її від розетки;
- зверніться до найближчого центру післяпродажного обслуговування.

- ❗ Якщо потрібно відкласти піч на тимчасове зберігання, виберіть сухе місце без пилу.
Причина: пил і волога можуть негативно вплинути на деталі печі.
- ❗ Ця мікрохвильова піч не призначена для комерційного користування.
- ❗ З міркувань безпеки не можна замінити лампочку самостійно. З питанням отримання послуг спеціаліста для заміни лампочки зверніться до найближчого уповноваженого центру обслуговування клієнтів компанії Samsung.

⚠ ПОПЕРЕДЖЕННЯ		🔥	⚡	🚰	👤
❗	Лише кваліфікований спеціаліст може змінювати або ремонтувати цей пристрій.	✓	✓	✓	✓
🚫	Не розігрівайте рідини або продукти у щільно закритій ємності у режимі мікрохвиль.	✓	✓	✓	✓
🚫	Задля безпеки не застосовуйте для чищення засоби, які використовують воду під високим тиском чи пару.	✓	✓	✓	✓
🚫	Не встановлюйте цей пристрій біля обігрівачів і легкозаймистих матеріалів, у місці з високим вмістом жиру, вологому або запаленому місці, під прямим сонячним промінням і водою (дощем), чи місцях де може витікати газ; на нерівній поверхні.	✓	✓	✓	✓
🔌	Цей пристрій слід належно заземлити відповідно до місцевих і національних норм.	✓	✓	✓	✓
★	Зі штепселя та місць контактів слід усунути всі чужорідні речовини, наприклад пил або вологу, сухою ганчіркою.	✓	✓	✓	✓
🚫	Не тягніть і сильно не згинайте кабель живлення, не ставте на нього важкі предмети.	✓	✓	✓	✓

	У випадку витікання газу (пропану, зрідженого нафтового газу тощо) негайно провітрить приміщення, не торкаючись штепселя.	✓	✓	✓	✓
	Не торкайтеся штепселя вологими руками.	✓	✓	✓	✓
	Не вимикайте пристрій, виймаючи штепсель із розетки під час роботи пристрою.	✓	✓	✓	✓
	Не гхайте пальці або сторонні предмети у піч. Якщо будь-яка чужорідна речовина, наприклад вода, потрапить у пристрій, від'єднайте його від електромережі та зверніться до найближчого центру обслуговування.	✓	✓	✓	✓
	Не тисніть надмірно та не стукайте по пристрою.	✓	✓	✓	✓
	Не ставте піч на крихкі предмети, наприклад умивальник чи скляний предмет	✓	✓		
	Не використовуйте для чищення пристрою бензол, розчинники, спиртові засоби, пароочисні засоби і засоби з розпилювачем.	✓	✓	✓	✓
	Упевніться, що напруга, частота і струм мережі відповідають технічним характеристикам виробу.	✓	✓		✓
	Надійно під'єднайте штепсель до мережі. Не використовуйте адаптер для кількох штепселів, кабель-подовжувач або електричний трансформатор.	✓	✓	✓	
	Не зачіпайте кабель живлення за металевий об'єкт, не затискайте кабель між предметами і не кладіть його позаду печі.	✓	✓	✓	
	Не використовуйте пошкоджені штепсель, пошкоджені кабель живлення або ненадійно закріплену розетку. Якщо штепсель або кабель живлення пошкоджені, одразу зверніться до найближчого центру обслуговування.	✓	✓	✓	✓
	Не лейте і не розпилюйте воду на або у піч.	✓	✓		
	Не ставте предмети на або всередину печі, на дверцята печі.	✓	✓	✓	
	Не розпилюйте летючі речовини, наприклад інсектициди, на поверхню печі.	✓	✓		

	Не зберігайте легкозаймисті матеріали в печі. Особливо будьте уважні під час розігрівання страв або напоїв, які містять алкоголь, оскільки пари алкоголю можуть контактувати з гарячими частинами печі.	✓		✓	✓
	Закриваючи чи відкриваючи дверцята, слідкуйте, щоб поруч не було дітей; діти можуть вдаритися об дверцята чи прищемити пальці.	✓	✓	✓	✓
	ПОПЕРЕДЖЕННЯ. Під час нагрівання напоїв у печі існує небезпека раптового закипання рідини, тому необхідно обережно поводитися з наповненим рідиною посудом. Щоб запобігти такій ситуації, ЗАВЖДИ дотримуйтеся часу витримки після вимкнення печі не менше 20 секунд, щоб температура вирівнялася по всьому об'єму рідини. Помішуйте страву під час підігрівання, якщо необхідно, і ЗАВЖДИ перемішуйте після підігрівання. У разі опіку дотримуйтеся цих інструкцій із надання ПЕРШОЇ ДОПОМОГИ. <ul style="list-style-type: none"> Занурте обпечене місце в холодну воду щонайменше на 10 хвилин. Накладіть на обпечену ділянку чисту суху пов'язку. Не наносьте на обпечену ділянку жодних кремів, олій чи лосьйонів. 	✓	✓	✓	✓
	Не кладіть піддон чи решітку у воду відразу після приготування, оскільки так можна їх пошкодити.				✓
	Не використовуйте мікрохвильову піч для приготування страв у фритюрі, оскільки температуру олії контролювати неможливо. Може мати місце раптове переливання гарячої рідини під час кипіння.	✓			✓

УВАГА					
	Використовуйте лише ті предмети, які призначені для мікрохвильових печей; НЕ використовуйте жодних металевих ємностей, столового посуду із золотом чи срібною оправою, шампури, виделки тощо. Знімайте металеві затискачі з паперових чи пластикових пакетів. Причина: можуть виникати електричні розряди та іскри, що може спричинити пошкодження печі.	✓		✓	✓
	Не використовуйте мікрохвильову піч для сушіння газет чи одягу.	✓		✓	✓
	Невелику кількість їжі ставте на недовгий час, щоб не перегріти її, і щоб вона не закипала.	✓		✓	✓
	Не занурюйте кабелі живлення або штепсель у воду, а також уникайте контакту кабелю живлення з гарячими поверхнями.	✓	✓		
	Не можна розігрівати в мікрохвильовій печі яйця у шкаралупі або неочищені круто зварені яйця, оскільки вони можуть вибухнути навіть після закінчення підігрівання; також не можна розігрівати герметично закриті пляшки та банки, вакуумні упаковки, контейнери, горіхи в шкаралупі, помідори тощо.			✓	✓
	Не накривайте вентиляційні отвори тканиною або папером. Вони можуть загорітися від гарячого повітря, яке виходить із печі. Піч може також перегрітись і вимкнутись автоматично; не вмикайте піч, доки вона достатньо не охолоне.	✓		✓	
	Коли виймаєте посуд із печі, завжди використовуйте спеціальні рукавиці, щоб уникнути опіків.			✓	
	Помішуйте рідину під час розігрівання або після розігрівання і дайте їй охолонути щонайменше 20 секунд, щоб запобігти її раптовому закипанню.			✓	
	Відкривайте дверцята, стоячи на відстані витягнутої руки від печі, щоб запобігти отриманню опіків від гарячого повітря або пари, що виходять із печі.			✓	

	Не вмикайте мікрохвильову піч, коли вона порожня. В цілях безпеки мікрохвильова піч автоматично вимкнеться через 30 хвилин роботи. Рекомендовано постійно зберігати склянку води всередині печі для поглинання мікрохвильової енергії у випадку випадкового увімкнення печі.	✓			✓
	Встановлюйте піч, дотримуючись належної відстані від стіни чи інших предметів, як зазначено у цьому посібнику (дивіться розділ «Встановлення мікрохвильової печі»).	✓		✓	
	Будьте уважні, коли підключаєте інші електропристрої до розетки біля печі.	✓	✓	✓	

ПРАВИЛА ТЕХНІКИ БЕЗПЕКИ ДЛЯ УНИКНЕННЯ МОЖЛИВОГО НАДМІРНОГО ВПЛИВУ ЕНЕРГІЇ МІКРОХВИЛЬ. (ЛИШЕ ДЛЯ РЕЖИМУ МІКРОХВИЛЬ)

Недотримання цих запобіжних заходів може призвести до шкідливого впливу мікрохвильового випромінювання на організм.

- За жодних обставин не можна користуватися піччю з відкритими дверцятами, псувати блокувальні контакти (замки дверцят) або вставляти будь-що в отвори блокувальних контактів.
- НЕ вставляйте нічого між дверцятами та передньою панеллю печі і не допускайте накопичення часточок продуктів або миючих засобів на ущільнюючих поверхнях. Підтримуйте дверцята та їх ущільнюючі поверхні в чистоті, протираючи їх після використання печі спочатку вологою, а потім м'якою сухою ганчіркою.
- НЕ використовуйте несправну піч, доки її не полагодить кваліфікований спеціаліст із мікрохвильових печей, який пройшов відповідну підготовку в компанії-виробника. Особливо важливо, щоб дверцята печі надійно закривались і не було жодних пошкоджень:
 - самих дверцят (погнуті)
 - завіс дверцят (зламані або ослаблені)
 - ущільнювачів дверцят та ущільнюючих поверхонь
- Регулювати чи ремонтувати піч може лише кваліфікований спеціаліст із мікрохвильових печей, який пройшов відповідну підготовку в компанії-виробника.

Компанія Samsung буде стягувати плату за ремонт у випадку заміни аксесуарів або ремонт косметичних дефектів, якщо пошкодження пристрою та/або пошкодження або втрата аксесуару сталися з вини користувача. Елементи, що підпадають під цю умову:

- (а) дверцят із вм'ятинами, подряпинами чи поламаних дверцят, ручки, зовнішньої панелі чи панелі керування;
- (б) поламаної чи загубленої форми, напрямного ролика, муфти чи решітки-гриль.
- Використовуйте пристрій лише за призначенням, як описано в цьому посібнику. Попередження та важлива інформація з техніки безпеки, викладені в цьому посібнику, не описують усі можливі умови та ситуації, які можуть трапитись. Під час встановлення, обслуговування й експлуатації цього пристрою користувач повинен керуватися здоровим глуздом та бути уважним і обережним.
- Ці інструкції стосуються різних моделей мікрохвильових печей, тому характеристики вашої печі можуть дещо відрізнятись від описаних у цьому посібнику, а також не всі знаки попередження можуть стосуватися вашої печі. В разі виникнення запитань або проблем звертайтеся до найближчого центру обслуговування або отримайте підтримку чи шукайте інформацію на веб-сайті www.samsung.com.
- Ця мікрохвильова піч передбачена для підігрівання їжі. Вона призначена виключно для побутового використання. Не нагрівайте тканини будь-якого типу чи пакети із зернами, оскільки це може призвести до отримання опіків або пожежі. Виробник не нестиме відповідальність за шкоду, яка виникла внаслідок неналежного або неправильного використання пристрою.
- Якщо не підтримувати піч у чистоті, можливе пошкодження покриття печі, що призведе до скорочення терміну служби печі та може стати причиною виникнення небезпечних ситуацій.



УТИЛІЗАЦІЯ ВИРОБУ

(ВІДХОДИ ЕЛЕКТРОННОГО ТА ЕЛЕКТРИЧНОГО ОБЛАДНАННЯ)

(Стосується країн, у яких запроваджено системи роздільного збирання побутового сміття)

Це маркування на виробі, приладді або документації вказує на те, що після закінчення терміну експлуатації виріб та електронне приладдя до нього (наприклад, зарядний пристрій, гарнітуру, USB-кабель) не можна утилізувати разом з іншими побутовими відходами. Щоб уникнути можливого негативного впливу на навколишнє середовище або здоров'я людей через неконтрольовану утилізацію, відокремте ці предмети від відходів інших типів для належної переробки з метою раціонального використання матеріальних ресурсів.

Для отримання детальної інформації про місце та спосіб екологічно безпечної переробки виробу та приладдя індивідуальним користувачам слід звернутись до торгового представника, у якого вони придбали виріб, або у місцеві органи влади. Компаніям слід звертатись до постачальників для уточнення умов договору придбання. Цей виріб та електронне приладдя до нього не можна утилізувати разом з іншими комерційними відходами.

функції печі

ПІЧ (ME83KR*-1, ME83KR*-2, ME83KR*-3, ME83KR*-1*, ME83KR*-2*, ME83KR*-3*, ME83*KR*-1, ME83*KR*-2, ME83*KR*-3)

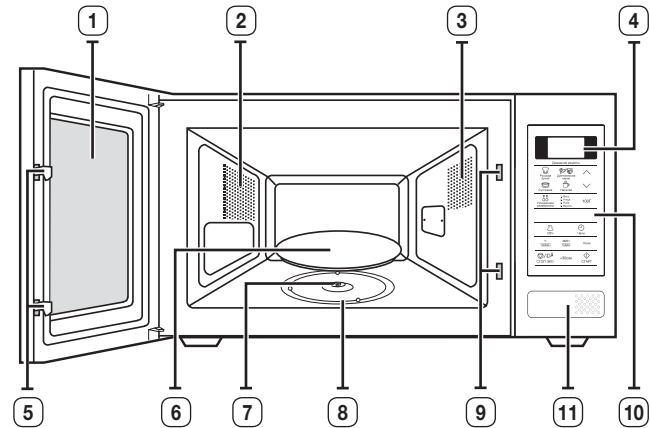

- | | |
|------------------------|----------------------------------|
| 1. ДВЕРЦЯТА | 6. СКЛЯНА ТАРІЛКА |
| 2. ВЕНТИЛЯЦІЙНІ ОТВОРИ | 7. МУФТА |
| 3. ОСВІТЛЕННЯ | 8. РОЛИКОВА ОПОРА |
| 4. ДИСПЛЕЙ | 9. ОТВОРИ БЛОКУВАЛЬНИХ КОНТАКТІВ |
| 5. ЗАМКИ ДВЕРЦЯТ | 10. ПАНЕЛЬ КЕРУВАННЯ |
| | 11. КНОПКА ВІДКРИВАННЯ ДВЕРЦЯТ |

ПІЧ (ME83MR**)

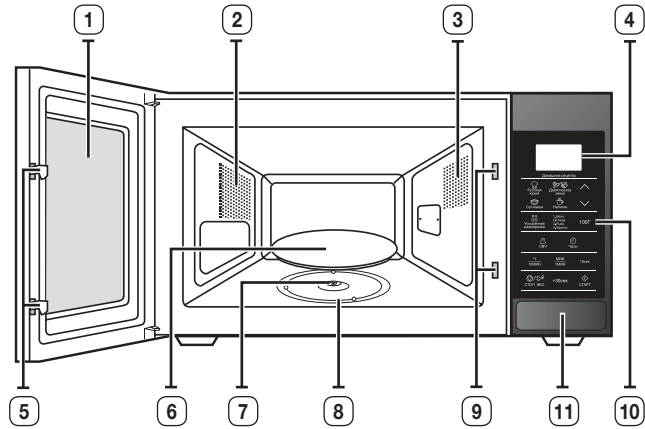

- | | |
|------------------------|----------------------------------|
| 1. ДВЕРЦЯТА | 6. СКЛЯНА ТАРІЛКА |
| 2. ВЕНТИЛЯЦІЙНІ ОТВОРИ | 7. МУФТА |
| 3. ОСВІТЛЕННЯ | 8. РОЛИКОВА ОПОРА |
| 4. ДИСПЛЕЙ | 9. ОТВОРИ БЛОКУВАЛЬНИХ КОНТАКТІВ |
| 5. ЗАМКИ ДВЕРЦЯТ | 10. ПАНЕЛЬ КЕРУВАННЯ |
| | 11. КНОПКА ВІДКРИВАННЯ ДВЕРЦЯТ. |

ПІЧ (ME83AR*)

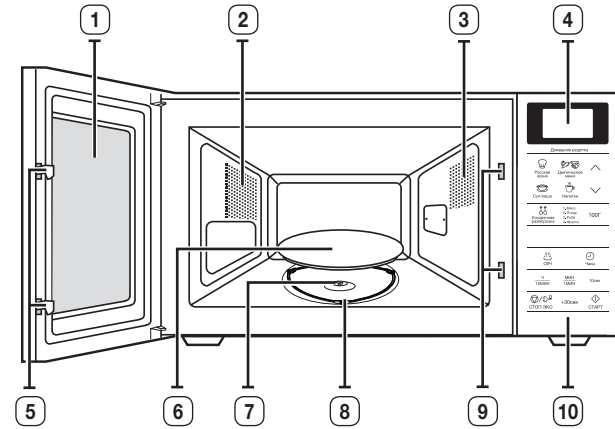

- | | |
|------------------------|----------------------------------|
| 1. ДВЕРЦЯТА | 6. СКЛЯНА ТАРІЛКА |
| 2. ВЕНТИЛЯЦІЙНІ ОТВОРИ | 7. МУФТА |
| 3. ОСВІТЛЕННЯ | 8. РОЛИКОВА ОПОРА |
| 4. ДИСПЛЕЙ | 9. ОТВОРИ БЛОКУВАЛЬНИХ КОНТАКТІВ |
| 5. ЗАМКИ ДВЕРЦЯТ | 10. ПАНЕЛЬ КЕРУВАННЯ |

ПАНЕЛЬ КЕРУВАННЯ (ME83KR*-1, ME83KR*-2, ME83KR*-3, ME83KR*-1*, ME83KR*-2*, ME83KR*-3*, ME83*KR*-1, ME83*KR*-2, ME83*KR*-3)

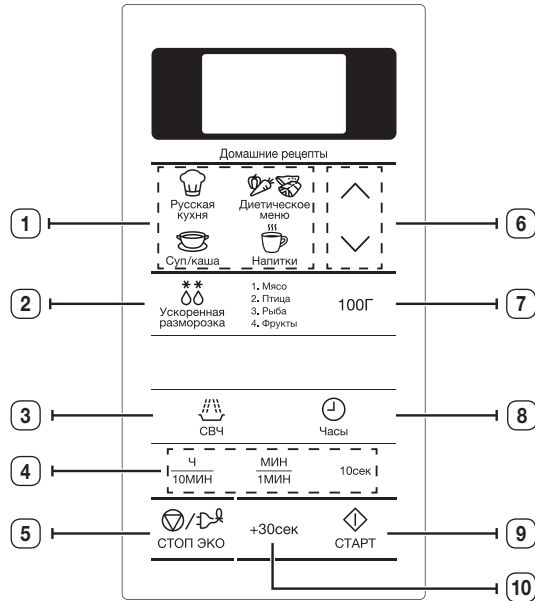

- | | |
|---|---|
| 1. КНОПКИ АВТОМАТИЧНОГО ПРИГОТУВАННЯ РОСІЙСЬКИХ СТРАВ | 5. КНОПКА ЗУПИНКИ/РЕЖИМУ ЗАОЩАДЖЕННЯ ЕЛЕКТРОЕНЕРГІЇ |
| 2. ВИБІР РЕЖИМУ АВТОМАТИЧНОГО ШВИДКОГО РОЗМОРОЖЕННЯ | 6. КНОПКА ВГОРУ/ВНИЗ |
| 3. КНОПКА НАЛАШТУВАННЯ РІВНЯ ПОТУЖНОСТІ | 7. ВИБІР ВАГИ ПРОДУКТІВ |
| 4. КНОПКА НАЛАШТУВАННЯ ЧАСУ | 8. КНОПКА ВСТАНОВЛЕННЯ ЧАСУ |
| | 9. КНОПКА ПУСКУ |
| | 10. КНОПКА +30СЕК |

ПАНЕЛЬ КЕРУВАННЯ (ME83MR)**

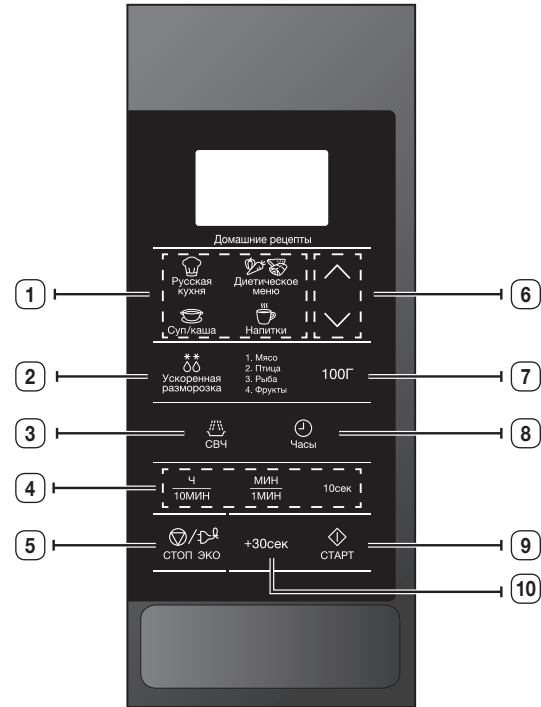

- | | |
|---|---|
| 1. КНОПКИ АВТОМАТИЧНОГО ПРИГОТУВАННЯ РОСІЙСЬКИХ СТРАВ | 5. КНОПКА ЗУПИНКИ/РЕЖИМУ ЗАОЩАДЖЕННЯ ЕЛЕКТРОЕНЕРГІЇ |
| 2. ВИБІР РЕЖИМУ АВТОМАТИЧНОГО ШВИДКОГО РОЗМОРОЖЕННЯ | 6. КНОПКА ВГОРУ/ВНИЗ |
| 3. КНОПКА НАЛАШТУВАННЯ РІВНЯ ПОТУЖНОСТІ | 7. ВИБІР ВАГИ ПРОДУКТІВ |
| 4. КНОПКА НАЛАШТУВАННЯ ЧАСУ | 8. КНОПКА ВСТАНОВЛЕННЯ ЧАСУ |
| | 9. КНОПКА ПУСКУ |
| | 10. КНОПКА +30СЕК |

ПАНЕЛЬ КЕРУВАННЯ (ME83AR*)

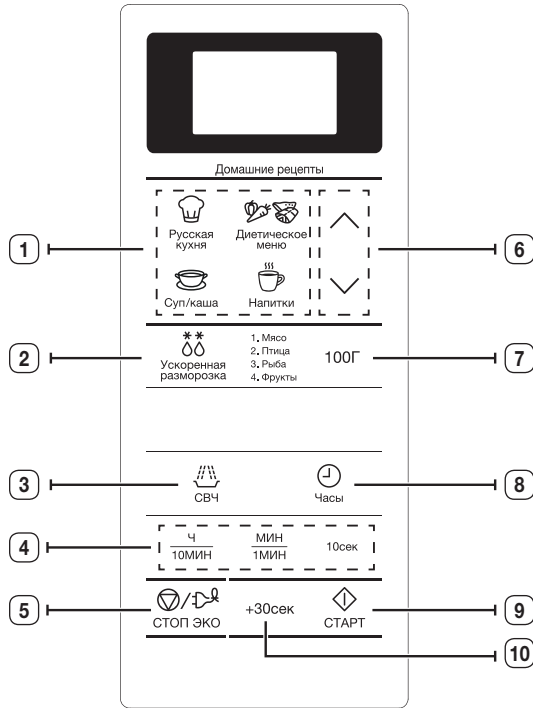

1. КНОПКИ АВТОМАТИЧНОГО ПРИГОТУВАННЯ РОСІЙСЬКИХ СТРАВ
2. ВИБІР РЕЖИМУ АВТОМАТИЧНОГО ШВИДКОГО РОЗМОРОЖЕННЯ
3. КНОПКА НАЛАШТУВАННЯ РІВНЯ ПОТУЖНОСТІ
4. КНОПКА НАЛАШТУВАННЯ ЧАСУ
5. КНОПКА ЗУПИНКИ/РЕЖИМУ ЗАОЩАДЖЕННЯ ЕЛЕКТРОЕНЕРГІЇ
6. КНОПКА ВГОРУ/ВНИЗ
7. ВИБІР ВАГИ ПРОДУКТІВ
8. КНОПКА ВСТАНОВЛЕННЯ ЧАСУ
9. КНОПКА ПУСКУ
10. КНОПКА +30СЕК

ПРИЛАДДА

Залежно від придбаної моделі в комплекті постачаються декілька аксесуарів, які можна використовувати в різний спосіб.

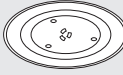
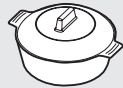
	<p>1. Роликова опора, яка розміщується в центрі печі. Призначення: Роликова опора підтримує скляну тарілку.</p>
	<p>2. Скляна тарілка, яку ставлять на роликову опору так, щоб центр був з'єднаний із муфтою. Призначення: Скляна тарілка служить як поверхня для приготування; її можна легко вийняти і почистити.</p>
	<p>3. Посудина для приготування на парі, див. с. 24-25. (лише моделі ME83KR*-X) Призначення: Для режиму приготування на парі використовуйте пластикову посудину для приготування на парі.</p>

 **НЕ** можна користуватися мікрохвильовою піччю, якщо не встановлено роликову опору і скляну тарілку.

ВИКОРИСТАННЯ ПЕЧІ

ЯК ПРАЦЮЄ МІКРОХВИЛЬОВА ПІЧ

Мікрохвилі – це електромагнітні хвилі високої частоти. Енергія, яку вони несуть, дозволяє готувати та підігрівати їжу, не змінюючи ні її вигляду, ні кольору.

Мікрохвильову піч можна використовувати для:

- розморожування продуктів
- швидкого підігрівання/приготування їжі;
- приготування їжі

Принципи приготування їжі.

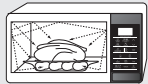
	1. Хвилі, які виробляє магнетрон, рівномірно розповсюджуються на їжу, яка обертається на скляній тарілці. Таким чином, їжа готується рівномірно з усіх боків.
	2. Мікрохвилі проникають у їжу на глибину до 2,5 см. Далі приготування продовжується завдяки тому, що тепло розсіюється всередині їжі.
	3. Час приготування їжі може бути різним залежно від рецепту та властивостей продуктів. Зокрема: <ul style="list-style-type: none">• кількості та густини;• вмісту води;• початкової температури (охолоджена страва чи кімнатної температури).



 Оскільки страва всередині готується завдяки розсіюванню тепла, то приготування триває навіть після того, як страву вийнято з печі. Тому потрібно дотримуватися часу витримки, який вказано у рецептах страв і цій інструкції, щоб отримати:

- рівномірно приготовану страву до самої середини;
- однакову температуру продуктів у всіх частинах.

ЯК ПЕРЕВІРИТИ, ЧИ МІКРОХВИЛЬОВА ПІЧ ПРАЦЮЄ НОРМАЛЬНО

Ці прості вказівки допоможуть вам у будь-який момент перевірити, чи піч працює нормально. Відкрийте дверцята печі, натиснувши велику кнопку у нижньому правому куті панелі керування.

Поставте посудину з водою на скляну тарілку. Потім закрийте дверцята.

	1. Натисніть кнопку СВЧ (Рівень потужності) і встановіть час роботи від 4 до 5 хвилин, натиснувши кнопку 1МІН (1 хв.) потрібну кількість разів.
	2. Натисніть кнопку СТАРТ (Пуск) . Результат: Піч нагріватиме воду впродовж 4-5 хвилин. Після цього вода повинна закипіти.



 Піч потрібно підключити до відповідної настінної розетки. У печі має бути встановлена скляна тарілка. Якщо вибрати рівень потужності, нижчий за максимальний, потрібно буде більше часу для того, щоб вода закипіла.

ВСТАНОВЛЕННЯ ЧАСУ

Придбана вами мікрохвильова піч має вмонтований годинник. Після подачі живлення на дисплеї автоматично з'явиться індикація «12:00». Встановіть поточний час. Час може відображатися як у 12-годинному, так і в 24-годинному форматі. Годинник необхідно налаштувати

- коли вперше встановлюєте придбану мікрохвильову піч;
- після збою електроживлення.



Не забудьте перевстановити годинник у разі переходу з літнього часу на зимовий, і навпаки.

 Часи	1. Щоб показувати час у... 24-годинному форматі. 12-годинному форматі. Натисніть кнопку Часи (Годинник) один або два рази.
$\frac{\text{Ч}}{10\text{МИН}}$ $\frac{\text{МИН}}{1\text{МИН}}$	2. Встановіть годину за допомогою кнопки Ч (год.) , а хвилини за допомогою кнопки МИН (хв.) .
 Часи	3. Коли відобразиться потрібний час, знову натисніть кнопку Часи (Годинник) та увімкніть годинник. Результат: Час відображається постійно, навіть коли ви не користуєтеся мікрохвильовою піччю.

ПРИГОТУВАННЯ/РОЗІГРІВАННЯ

Нижче пояснено, як правильно приготувати або розігріти їжу. ЗАВЖДИ перевіряйте встановлені вами режими, перед тим як залишити піч без нагляду.

Насамперед викладіть продукти на середину скляної тарілки і закрийте дверцята.

 СВЧ	1. Натисніть кнопку СВЧ (Рівень потужності) . Результат: На дисплеї відобразиться індикація 800 Вт (максимальна потужність приготування). Виберіть відповідний рівень потужності ще раз натиснувши кнопку СВЧ (Рівень потужності) , доки на дисплеї не з'явиться необхідний рівень потужності у ватах. Дивіться таблицю рівнів потужності на наступній сторінці.
$\frac{\text{Ч}}{10\text{МИН}}$ $\frac{\text{МИН}}{1\text{МИН}}$ 10сек	2. Встановіть необхідний час приготування за допомогою кнопок 10МИН (10 хв.) , 1МИН (1 хв.) та 10сек (10 с) .
 СТАРТ	3. Натисніть кнопку СТАРТ (Пуск) . Результат: Всередині печі з'явиться світло і тарілка почне крутитися. Починається приготування їжі, і коли воно закінчується, піч подає чотири звукові сигнали.

 **Ніколи** не вмикайте порожню мікрохвильову піч.

РІВЕНЬ ПОТУЖНОСТІ

Можна вибрати один із нижченаведених рівнів потужності.

Рівень потужності	Вихідна потужність
ВИСОКИЙ	800 Вт
ВИЩЕ СЕРЕДНЬОГО	600 Вт
СЕРЕДНІЙ	450 Вт
НИЖЧЕ СЕРЕДНЬОГО	300 Вт
РОЗМОРОЖЕННЯ	180 Вт
НИЗЬКИЙ	100 Вт

- Якщо вибрати вищий рівень потужності, то час приготування необхідно зменшити.
- Якщо вибрати нижчий рівень потужності, то час приготування необхідно збільшити.



РЕГУЛЮВАННЯ ЧАСУ ПРИГОТУВАННЯ

Залишковий час приготування можна збільшити, натискаючи кнопку **+30сек** по одному разу для кожних 30 секунд, які ви хочете додати.

+30сек	1. Натисніть кнопку +30сек по одному разу для кожних 30 секунд, які потрібно додати.
 СТАРТ	2. Натисніть кнопку СТАРТ (Пуск) .

ЗУПИНКА ПРИГОТУВАННЯ ЇЖІ

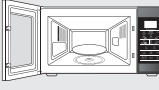
Зупинити процес приготування можна в будь-який час, щоб проконтролювати приготування їжі.

	1. Щоб призупинити тимчасово. Відкрийте дверцята. Результат: Приготування їжі зупиняється. Щоб продовжити приготування, закрийте дверцята і знову натисніть кнопку СТАРТ (Пуск) .
 СТОП ЕКО	2. Щоб зупинити повністю. Натисніть кнопку СТОП (Зупинити) . Результат: Приготування їжі припиняється. Щоб скасувати задані параметри режиму приготування, знову натисніть кнопку СТОП (Зупинити) .

- Щоб скасувати будь-які задані параметри до початку приготування, просто натисніть кнопку **СТОП (Зупинити)**.

ВСТАНОВЛЕННЯ РЕЖИМУ ЗАОЩАДЖЕННЯ ЕЛЕКТРОЕНЕРГІЇ

Піч обладнано функцією заощадження електроенергії. Ця система дозволяє заощадити електроенергію, коли піч не використовується.

 СТОП ЕКО	<ul style="list-style-type: none"> • Натисніть кнопку ЕКО (Заощадження електроенергії). • Щоб скасувати режим заощадження електроенергії, відкрийте дверцята і натисніть будь-яку кнопку. На екрані відобразиться поточний час. Піч готова до використання.
--	--

- Автоматична функція заощадження електроенергії**
Якщо ви не виберете жодної функції, коли пристрій перебуває посеред процесу налаштування або увімкнено тимчасовий режим зупинки, функцію буде скасовано, і за 25 хвилин з'явиться годинник. Лампочка печі вимкнеться за 5 хвилин після того, як відкриються дверцята.



ВИКОРИСТАННЯ ФУНКЦІЇ АВТОМАТИЧНОГО ПРИГОТУВАННЯ РОСІЙСЬКИХ СТРАВ

Час приготування в режимі автоматичного приготування російських страв встановлюється автоматично.

Страви можна вибрати, натискаючи відповідну кнопку функції

Автоматичне приготування російських страв потрібну кількість разів.

Насамперед викладіть продукти на середину скляної тарілки і закрийте дверцята.

 <p>Русская кухня Диетическое меню Суп/каша Напитки</p>	<p>1. Натисніть кнопку Автоматического приготовления русских блюд (Автоматичне приготування російських страв) для потрібної страви.</p>
	<p>2. Натискайте кнопки ВГОРУ/ВНИЗ, щоб вибрати потрібні продукти.</p>
	<p>3. Натисніть кнопку СТАРТ (Пуск). Результат: Коли приготування завершиться</p> <ol style="list-style-type: none"> 1) Піч подасть чотири звукові сигнали. 2) три рази пролунає звуковий сигнал, що нагадує про закінчення приготування (з інтервалом в одну хвилину). 3) На дисплеї знову з'явиться відображення поточного часу.

 Використовуйте лише безпечний для мікрохвильової печі посуд.

РЕЖИМ АВТОМАТИЧНОГО ПРИГОТУВАННЯ РОСІЙСЬКИХ СТРАВ/ПРИГОТУВАННЯ

У поданій таблиці представлено 4 різні програми режиму автоматичного приготування російських страв, кількість продуктів, час витримки та додаткові рекомендації.

1. Російське меню

Код/Продукти	Розмір порції	Складники
1-1 Омлет	130-135 г	Яйце – 3 шт., молоко – 30 мл, сіль – 2 г Вказівки Збийте яйця з молоком та сіллю, вилийте суміш на тарілку. Увімкніть програму.
1-2 Сосиски з консервованим горошком	Сосиски – 2 шт. Гарячий горошок – 132 г	Сосиски – 2 шт. по 50 г, масло – 5 г, консервований горошок – 135 г (суха вага) Вказівки У миску покладіть проколоті сосиски без обгортки, збоку покладіть масло. Зверху на масло викладіть горошок. Увімкніть програму.
1-3 Кекс	180 г	Цукор – 45 г, ванільний цукор – 5 г, масло – 40 г, яйце – 1/2 шт., молоко – 30 мл, порошок для печива – 3 г, борошно – 100 г Вказівки Ретельно змішайте цукор, ванільний цукор і масло. Додайте збите яйце. Додайте всі інші складники. Покладіть суміш у посудину, змащену маслом. Увімкніть програму. Перш ніж виймати кекс із посудини, почекайте, поки він вистигне.
1-4 Лимонні кульки з пісочного тіста	190 г (5 шт.)	Борошно – 100 г, масло – 50 г, цукор – 40 г, жовток – ½ шт., тепла вода – 1 стол. ложка, лимонна цедра; для глазурі: жовток – 1 шт., цукрова пудра – 3-5 г Вказівки Ретельно змішайте всі складники. Сформуйте п'ять кульок. Покладіть їх на вощений папір. Поставте усе на скляну тарілку. Увімкніть програму. Коли пролунає звуковий сигнал, змастіть жовтком верх кульок, посипте цукром-пудрою і продовжуйте приготування. Дайте кулькам вистигнути.

Код/Продукти	Розмір порції	Складники
1-5 Риба по-московськи	270 г	(1) Шампіньйони – 30 г, філе судака – 150 г, олія – 5 г (2) Сметана – 30 г (по 15 г на 2 шматки) (3) Запечена картопля, нарізана кружальцями – 2 шт. по 60-70 г, сіль – 5 г, білий мелений перець – ½ г, тертий сир – 25 г
	Вказівки Покладіть гриби у миску, збоку покладіть рибу. Скропіть олією (1). Увімкніть програму. Коли пролунає звуковий сигнал, налейте половину сметани в керамічну миску (в центр) (2). Покладіть зверху гриби. На них викладіть рибу. Додайте приправи. Навколо риби викладіть нарізану картоплю. Картоплю посипте тертим сиром (3). Потім продовжте приготування.	
1-6 Їжачки	220 г	(1) М'ясний фарш (яловичина та свинина) – 120 г (розділити на три частини), звичайний варений рис – 40 г, сіль – 1 г, чорний мелений перець – ½ г, нарізана соломкою цибуля – 20 г, подрібнений часник – 3 г, курячий бульйон або вода із сухим концентратом – 100 мл (2) Для приготування соусу: борошно – 5 г, томатна паста – 10 г, вода – 40 мл
	Вказівки Покладіть рис у фарш. Додайте приправи і ретельно вимішайте руками. Сформуйте три кульки. Покладіть у глибоку миску цибулю і часник. Зверху покладіть м'ясні кульки і залийте бульйonom. Поставте посудину в піч. (1) Увімкніть програму. Змішайте всі складники для соусу. (2) Коли прозвучить звуковий сигнал, влийте суміш у бульйон із м'ясними кульками. Переверніть їх і продовжуйте приготування.	

Код/Продукти	Розмір порції	Складники
1-7 Курячі ніжки з чорносливом	325 г 2 шт.	Нарізана соломкою цибуля – 15 г, нарізана соломкою морква – 20 г, курячі ніжки – 2 шт. (160-180 г), чорнослив – 5-7 шт. (50 г), курячий бульйон або вода із сухим концентратом – 200 мл
	Вказівки Покладіть у глибоку миску цибулю та моркву. Зверху покладіть курячі ніжки, чорнослив і залийте бульйonom. Поставте тарілку в мікрохвильову піч. Увімкніть програму. Коли пролунає звуковий сигнал, переверніть і продовжуйте приготування страви.	
1-8 Свиняча шия з гірчичним соусом	250 г	(1) Свиняча шия – 150 г, морква терта – 20 г, нарізана соломкою цибуля – 20 г, курячий бульйон або вода із сухим концентратом – 100 мл (2) Для приготування соусу: борошно – 5 г, діжонська гірчиця – 20 г, сметана – 30 г, вода – 50 мл
	Вказівки Поріжте м'ясо довгими скибками, підготуйте овочі і додайте курячий бульйон (1). Покладіть все у глибоку миску. Ретельно перемішайте, поставте в піч і увімкніть програму. Змішайте всі складники для соусу (2). Коли пролунає звуковий сигнал, влийте соус у бульйон із м'ясом, перемішайте і продовжуйте приготування страви.	
1-9 Печена картопля	140-180 г 1-2 шт.	Велика картопля - 160-200 г (1-2 шт.)
	Вказівки Помийте картоплю і проколіть шкірку виделкою. Покладіть у мікрохвильову піч. Увімкніть програму. Нарізано порціями для подачі. Перед поданням на стіл додайте масло, сметану, сир тощо.	

(продовження)

Код/Продукти	Розмір порції	Складники
1-10 Рататуй	260 г	Цукіні, нарізані кубиками – 100 г, морква, нарізана кубиками – 60 г, болгарський перець, нарізаний кубиками – 75 г, цибуля, нарізана кубиками – 45 г, подрібнений часник – 6 г, томатна паста – 10 г (орегано та базилік до смаку), овочевий бульйон або вода із сухим концентратом – 130 мл
	Вказівки Покладіть усі складники у миску. Додайте орегано та базилік. Ретельно перемішайте. Увімкніть програму.	
1-11 Риба по-староросійськи	340 г	(1) Нарізаний соломкою буряк – 30 г, нарізана соломкою морква – 30 г, нарізана соломкою цибуля – 15 г, рибний/курячий бульйон або вода із сухим концентратом – 200 мл (2) Для приготування соусу: борошно – 10 г, томатна паста – 10 г, сметана – 30 г, вода – 50 мл (3) Філе коропа або судака – 150 г, лаврове листя – 1 шт.
	Вказівки Покладіть усі складники у миску, залийте киплячим бульйоном. (1) Увімкніть програму. Коли пролунає звуковий сигнал, перемішайте, додайте суміш для соусу, овочі та бульйон. (2) Додайте рибу і лавровий лист (3). Потім продовжте приготування.	
1-12 Стейк-метелик із лосося на повільному вогні	125 г	Стейк із лосося – 150-170 г, сіль – 1 г, вода – 20 г (На вибір лимон/апельсин – 10 г (витиснути сік))
	Вказівки Приправте стейк із лосося. Покладіть його на тарілку і додайте води. (Якщо бажаєте, додайте сік). Поставте в мікрохвильову піч і увімкніть програму.	

Код/Продукти	Розмір порції	Складники
1-13 Тунець у масляно-яєчному соусі на повільному вогні	120 г + 53 г соусу	Філе тунця – 140-150 г (або філе судака), лимон – 10 г (витиснути сік), сіль – 1 г, вода – 30 г, лавровий лист – 1 шт., Соус: круто зварене яйце – 20 г (1/2 яйця), порізана петрушка – 3-5 г, масло – 30 г (мікрохвилі 800 Вт – 1 хв.)
	Вказівки Приправте рибне філе. Покладіть його на тарілку і додайте води. Поставте в мікрохвильову піч і увімкніть програму. Окремо приготуйте соус. Зваріть яйце і поріжте його на дрібні кубики. Поріжте петрушку і розтопіть масло. Змішайте всі складники і викладіть на рибу.	
1-14 Індичка тушкована з овочами	315 г	Філе індички, нарізане довгими скибками – 150 г, нарізані соломкою цукіні – 50 г, нарізана соломкою цибуля – 15 г, нарізана соломкою морква – 20 г, курячий бульйон або вода із сухим концентратом – 150 мл
	Вказівки Покладіть усі складники у миску, залийте киплячим бульйоном. Увімкніть програму. Коли пролунає звуковий сигнал, переверніть м'ясо, перемішайте овочі і продовжуйте приготування страви.	
1-15 Судак із помідорами та сиром	150 г	Філе судака (або коропа) – 80-100 г, майонез – 10 г, сіль – 1 г, помідор, нарізаний кружальцями – 50 г, тертий сир – 20 г
	Вказівки Змастіть рибне філе майонезом і посоліть його. Покладіть зверху помідори, скористайтеся зубочисткою. Прикрийте сиром. Покладіть його на тарілку і почніть приготування. Вийміть зубочистку.	

Код/Продукти	Розмір порції	Складники
1-16 Форель, запечена з овочами	210-240 г	Масло – 10 г (2 по 5 г), нарізана соломкою морква – 35 г, нарізана соломкою цибуля – 25 г, подрібнений часник – 3 г, поріzana зелень селери – 5 г, форель – 1 шт. – 220-250 г, сіль – 1 г, білий перець мелений – ½ г, масло – 5 г
	Вказівки Розмажте масло по центру аркуша вошеного паперу. Покладіть моркву, цибулю, часник і селеру. На овочі викладіть приправлену форель. Зверху змастіть рибу маслом. Накрийте. Поставте в мікрохвильову піч і ввімкніть програму.	
1-17 Фарширований м'ясом болгарський перець	480-500 г 2 шт.	(1) Болгарський перець – 2 шт. по 80 г, м'ясний фарш (яловичина та свинина) – 150-190 г (розділити на дві частини), звичайний варений рис – 10-20 г, сіль – 5 г, чорний мелений перець – 0,5 г, бульйон із яловичини або вода із сухим концентратом – 200 мл (2) Для приготування соусу: борошно – 5 г, томатна паста – 10 г, вода – 50 мл
	Вказівки Покладіть рис у фарш. Додайте приправи і ретельно вимішайте руками. Вийміть із перців серединку і зернята. Нафаршируйте перці м'ясом. Покладіть у миску і залийте бульйоном (1). Увімкніть програму. Змішайте всі складники для соусу (2). Коли пролунає звуковий сигнал, влийте соус у бульйон із фаршированими перцями. Переверніть їх і продовжуйте приготування.	
1-18 Стейк з лосося на парі	150-170 г	Стейк із лосося з кістками і шкірою – 200-250 г, сіль – 1 г, лимон – 15 г (витиснути сік), вода – 20 г
	Вказівки Приправте стейк із лосося. Покладіть його на тарілку і додайте води. Поставте в мікрохвильову піч і ввімкніть програму.	

2. Супи

Код/Продукти	Розмір порції	Складники
2-1 Вівсянка	260 г	Суха вівсянка «Геркулес» – 50 г, цукор – 5 г, сіль – 0,5 г, окріп – 200 мл, холодне молоко – 100 мл
	Вказівки Покладіть суху вівсянку, цукор і сіль у глибоку миску. Залийте окріп і молоко та ретельно перемішайте. Увімкніть програму.	
2-2 М'ясна солянка	340 г	(1) Наріzana соломкою цибуля – 45 г, бульйон із яловичини або вода із сухим концентратом – 350 мл (2) Каперси – 7 г, нарізані солені огірки – 50 г, томатна паста – 10 г, чорні оливки – 16 г, маринад із чорних оливок – 20 мл, лавровий лист – 1 шт., м'ясне асорті – 30 г, м'ясний бульйон або вода із сухим концентратом – 300 мл
	Вказівки Покладіть цибулю у велику миску, залийте киплячим бульйоном (1). Розпочніть приготування. Коли пролунає звуковий сигнал, додайте решту складників (2). Ретельно перемішайте, додайте бульйон, лаврове листя і продовжте приготування.	
2-3 Борщ	340 г	(1) Буряк тертий – 50 г, наріzana соломкою капуста – 20 г, морква терта – 15 г, наріzana соломкою цибуля – 10 г, томатна паста – 15 г, цукор – 5 г (2) М'ясний бульйон або вода із сухим концентратом – 650 мл, лаврове листя – 1 шт., оцет 9% – 5 мл за бажанням
	Вказівки Покладіть усі складники у велику миску (1), залийте гарячим бульйоном (бульйон із яловичини або вода із сухим концентратом – 650 мл) і додайте лавровий лист. Увімкніть програму.	
2-4 Курячий бульйон із вермішелью	350 г	Вермішель – 10 г, куряче філе – 50 г, терта морква – 15 г, наріzana соломкою цибуля – 10 г, курячий бульйон або вода із сухим концентратом – 440 мл
	Вказівки Покладіть вермішель у велику миску, залийте киплячим бульйоном. Додайте решту складників. Ретельно перемішайте, поставте в піч і ввімкніть програму.	

(продовження)

Код/Продукти	Розмір порції	Складники
2-5 Азу	250 г	(1) Свиняча шия, нарізана довгими скибками – 170 г, нарізана соломкою цибуля – 20 г, курячий бульйон або вода із сухим концентратом – 100 мл (2) Для приготування соусу: Борошно – 5 г, томатна паста – 15 г, вода – 50 мл, терті солені огірки – 30 г
	Вказівки Покладіть м'ясо та цибулю в глибоку миску і залийте бульйоном. (1) Увімкніть програму. Коли пролунає звуковий сигнал, переверніть м'ясо, додайте соус (2), перемішуючи з овочами, бульйоном і м'ясом. Перемішайте і продовжуйте приготування.	
2-6 Овочевий суп	350 г	Морожені овочі – 150 г, овочевий бульйон або вода із сухим концентратом – 300 мл
	Вказівки Покладіть усі складники у велику миску, залийте киплячим бульйоном. Увімкніть програму.	
2-7 Корейський рамен	120 г (1 пакет)	1 пакет локшини рамен, вода (кімнатної температури) – 550 мл
	Вказівки Вийміть локшину з пакета, викладіть у посудину, придатну для використання у мікрохвильовій печі, додайте суп і воду (550 мл). Ретельно перемішайте. Накрийте плівкою і проколіть плівку у кількох місцях. Поставте в мікрохвильову піч і увімкніть програму.	
2-8 Суп з пельменями	185 г (15 шт.)	Морожені пельмені – 15 шт. (по 10-12 г кожен), курячий бульйон або вода із сухим концентратом – 600 мл, чорний перець горошком – 3-5 шт., лаврове листя – 1 шт.
	Вказівки Покладіть усі складники у велику миску, залийте киплячим бульйоном. Перемішайте, піднімаючи з дна. Увімкніть програму. Коли пролунає звуковий сигнал, переверніть і продовжуйте приготування страви.	
2-9 Гречка	200 г	Гречка – 100 г, сіль – 2 г, окріп – 300 мл
	Вказівки Покладіть гречку та сіль у глибоку миску. Залийте окропом і ретельно перемішайте. Увімкніть програму.	

3. Овочеві страви

Код/Продукти	Розмір порції	Вказівки
3-1 Броколі	250 г	Сполосніть і почистьте свіжу броколі та підготуйте суцвіття. Рівномірно викладіть їх у скляну посудину з кришкою. Для приготування 250 г продуктів додайте 30 мл (2 ст. ложки) води. Поставте миску посередині скляної тарілки. Під час приготування посудина має бути накрита кришкою. Після завершення перемішайте. Дайте постояти 1-2 хвилини.
3-2 Морква	250 г	Помийте та почистьте моркву, наріжте однаковими скибками. Рівномірно викладіть їх у скляну посудину з кришкою. Для приготування 250 г продуктів додайте 30 мл (2 ст. ложки) води. Поставте миску посередині скляної тарілки. Під час приготування посудина має бути накрита кришкою. Після завершення перемішайте. Дайте постояти 1-2 хвилини.
3-3 Зелена квасоля	250 г	Сполосніть і почистьте зелену квасолю. Рівномірно викладіть їх у скляну посудину з кришкою. Для приготування 250 г продуктів додайте 30 мл (1 ст. ложку) води. Поставте миску посередині скляної тарілки. Під час приготування посудина має бути накрита кришкою. Після завершення перемішайте. Дайте постояти 1-2 хвилини.
3-4 Шпинат	150 г	Помийте та почистьте шпинат. Покладіть його в скляну посудину з кришкою. Не додавайте води. Поставте посудину в центрі скляної тарілки. Під час приготування посудина має бути накрита кришкою. Після завершення перемішайте. Дайте постояти 1-2 хвилини.
3-5 Качан кукурудзи	500 г (2 шт.)	Помийте та почистьте качани кукурудзи, а потім покладіть їх в овальну скляну посудину. Накрийте плівкою для мікрохвильової печі та проколіть її. Дайте постояти 1-2 хвилини.
3-6 Почищена картопля	250 г	Помийте, почистіть картоплю і поріжте її на однакові скибочки. Покладіть її у скляну посудину з кришкою. Додайте 45-60 мл (3-4 столові ложки) води. Поставте посудину в центрі скляної тарілки. Під час приготування посудина має бути накрита кришкою. Дайте постояти 2-3 хвилини.

Код/Продукти	Розмір порції	Вказівки
3-7 Коричневий рис (пропарений)	250 г	Використовуйте велику посудину з термостійкого скла з кришкою. Додайте подвійну кількість холодної води (500 мл). Під час приготування посудина має бути накрита кришкою. Перш ніж дати страві постояти, перемішайте її, після чого додайте сіль і трави. Дайте постояти 5-10 хвилини.
3-8 Макарони з цільнозернової муки	250 г	Використовуйте велику посудину з термостійкого скла з кришкою. Додайте 1 л окропу, щіпку солі та добре помішайте. Під час приготування страви не накривайте посудину кришкою. Під час приготування посудина має бути накрита кришкою. Перш ніж дати страві постояти, перемішайте її, після чого добре злийте воду. Дайте постояти 1 хвилину.
3-9 Кіноа	250 г	Використовуйте велику посудину з термостійкого скла з кришкою. Додайте подвійну кількість холодної води (500 мл). Під час приготування посудина має бути накрита кришкою. Перш ніж дати страві постояти, перемішайте її, після чого додайте сіль і трави. Дайте постояти 1-3 хвилини.
3-10 Булгур	250 г	Використовуйте велику посудину з термостійкого скла з кришкою. Додайте подвійну кількість холодної води (500 мл). Під час приготування посудина має бути накрита кришкою. Перш ніж дати страві постояти, перемішайте її, після чого додайте сіль і трави. Дайте постояти 2-5 хвилини.

4. Особливі події

Код/Продукти	Розмір порції	Складники
4-1 Морс із журавлини	200 мл	Морожена журавлина – 40 г, цукор – 30 г, вода – 200 мл
		Вказівки Перемеліть морожену журавлину на м'ясорубці. Покладіть усі складники у миску. Увімкніть програму. Охолодіть і процідіть.
4-2 Компот із сухофруктів	200 мл	Курага – 25 г, чорнослив – 20 г, яблучна сушка – 15 г, цукор – 10 г, лимонна кислота – 2 щіпки, окріп – 450 мл
		Вказівки Покладіть усі складники у велику миску, залийте окропом. Увімкніть програму.



ВИКОРИСТАННЯ РЕЖИМУ АВТОМАТИЧНОГО ШВИДКОГО РОЗМОРОЖЕННЯ

Режим автоматичного швидкого розмороження дає змогу швидко розморозити м'ясо, птицю, рибу, фрукти.

Час розмороження та рівень потужності задані автоматично у програмі.

Вам достатньо вибрати програму і вагу продуктів.

Спершу покладіть заморожені продукти по центру скляної тарілки і закрийте дверцята.

 Ускоренная разморозка	<p>1. Натисніть кнопку Ускоренная разморозка (Швидке розмороження).</p> <p>Результат: На дисплеї з'явиться індикація:</p> <div style="border: 1px solid black; width: 40px; height: 20px; margin: 5px auto; text-align: center; line-height: 20px;"> </div> <p>Натисніть кнопку Ускоренная разморозка (Швидке розмороження) один чи більше разів залежно від типу продуктів, які потрібно розморозити. Детальніші пояснення дивіться в таблиці на наступній сторінці.</p>
<div style="border: 1px solid black; width: 40px; height: 20px; margin: 5px auto; text-align: center; line-height: 20px;">100Г</div>	<p>2. Виберіть вагу продуктів за допомогою кнопки 100Г. Максимальна вага становить 1500 г.</p>
 СТАРТ	<p>3. Натисніть кнопку СТАРТ (Пуск).</p> <p>Результат:</p> <ul style="list-style-type: none"> Почнеться процес розмороження. Піч подає звукові сигнали після половини часу розмороження, нагадуючи про те, що необхідно перевернути продукти. Щоб завершити розмороження, ще раз натисніть кнопку СТАРТ (Пуск).

 Налаштувати параметри розмороження можна також вручну. Для цього виберіть функцію «приготування/розігрівання» з рівнем потужності 180 Вт. Більш детальну інформацію дивіться у розділі «Приготування/Розігрівання» на стор. 16.

 Використовуйте лише безпечний для мікрохвильової печі посуд.

ПАРАМЕТРИ АВТОМАТИЧНОГО ШВИДКОГО РОЗМОРОЖЕННЯ

У поданій таблиці представлено різні програми режиму автоматичного швидкого розмороження, вагу продуктів, час витримки та відповідні рекомендації. Перед розмороженням продуктів зніміть з них усі пакувальні матеріали.

Покладіть м'ясо, рибу та фрукти на керамічну тарілку.

Код/Продукти	Розмір порції	Вказівки
1 М'ясо	200-1500 г	Прикрийте краї алюмінієвою фольгою. Переверніть м'ясо, коли піч подасть звукові сигнали. Ця програма підходить для розмороження яловичини, баранини, свинини, відбивних, стейків та фаршу. Дайте постояти 10-30 хвилини.
2 Птиця	200-1500 г	Обгорніть ніжки та кінчики крил алюмінієвою фольгою. Переверніть м'ясо птиці, коли піч подасть звукові сигнали. Ця програма підходить як для цілої курки, так і для окремих частин. Дайте постояти 10-30 хвилини.
3 Риба	200-1500 г	Обгорніть хвіст цілої риби алюмінієвою фольгою. Переверніть рибу, коли піч подасть звукові сигнали. Ця програма підходить як для цілої риби, так і для філе. Дайте постояти 10-30 хвилини.
4 Фрукти	100-600 г	Розкладіть фрукти рівномірно у плоскій скляній посудині. Цю програму можна застосовувати для всіх видів фруктів. Дайте постояти 5-30 хвилини.

ДОВІДНИК ІЗ ПРИГОТУВАННЯ НА ПАРІ (ЛИШЕ ДЛЯ МОДЕЛІ ME83KR*-*X)

Посудина базується на принципі приготування їжі на парі; вона призначена для швидкого приготування здорової їжі у мікрохвильовій печі Samsung. Це приладдя ідеальне для приготування рису, макаронів, овочів, тощо у найкоротший термін зі збереженням поживних властивостей продуктів. Посудина для приготування на парі для мікрохвильової печі складається з 3 елементів:



Миска

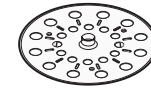

Внутрішній лоток

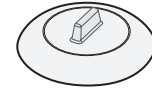

Кришка

Усі частини витримують температуру від -20 °C до 140 °C.

Придатні для зберігання у морозильній камері. Можна використовувати як окремо, так і разом.

УМОВИ ВИКОРИСТАННЯ.

- ❑ Не використовуйте:
 - для приготування страв із високим вмістом цукру або жиру,
 - у режимі гриля або в режимі розігрівання (обертання), чи на конфорці.
- ❑ Перед першим використанням помийте всі частини водою з милом.
- ❑ Про час приготування можна дізнатись з інструкції у таблиці на наступній сторінці.

ОБСЛУГОВУВАННЯ.

- ❑ Пароварку можна мити в посудомийній машині.
- ❑ У разі миття руками використовуйте гарячу воду та миючий засіб. Не використовуйте абразивний матеріал.
- ❑ Деякі продукти (наприклад, помідори) можуть вплинути на колір пластмаси. Це нормально і не є несправністю.

РОЗМОРОЖЕННЯ.

Покладіть заморожені продукти в миску, не накриваючи її кришкою.
Рідина буде залишатись на дні миски та не пошкодить їжу.

ПРИГОТУВАННЯ ЇЖИ.

Страва	Розмір порції	Рівень потужності	Час приготування (хв.)	Застосування
Артишок	300 г (1-2 шт.)	800 Вт	5-6	Миска зі вставленим лотком + Кришка
Вказівки Помийте та почистьте артишоки. Покладіть лоток у миску. Покладіть артишоки на лоток. Додайте одну столову ложку лимонного соку. Накрийте кришкою. Дайте постояти 1-2 хвилини.				
Свіжі овочі	300 г	800 Вт	4-5	Миска зі вставленим лотком + Кришка
Вказівки Після миття, чищення та нарізання на шматки однакового розміру зважте овочі (наприклад, броколі, цвітну капусту, моркву, перець). Покладіть лоток у миску. Розкладіть овочі на лотку. Додайте 2 стол. ложки води. Накрийте кришкою. Дайте постояти 1-2 хвилини.				
Заморожені овочі	300 г	600 Вт	7-8	Миска зі вставленим лотком + Кришка
Вказівки Покладіть заморожені овочі в миску пароварки. Покладіть лоток у миску. Додайте 1 стол. ложки води. Накрийте кришкою. Після приготування ретельно перемішайте. Дайте постояти 2-3 хвилини.				
Рис	250 г	800 Вт	15-18	Миска + Кришка
Вказівки Покладіть рис у миску пароварки. Додайте 500 мл холодної води. Накрийте кришкою. Після приготування залиште білий рис на 5 хвилин, коричневий рис на 10 хвилин.				
Картопля в мундирах	500 г	800 Вт	7-8	Миска + Кришка
Вказівки Зважте та помийте картоплю і покладіть її у миску пароварки. Додайте 3 ст. ложки води. Накрийте кришкою. Дайте постояти 2-3 хвилини.				



Страва	Розмір порції	Рівень потужності	Час приготування (хв.)	Застосування
Рагу (охладожене)	400 г	600 Вт	5-6	Миска + Кришка
Вказівки Покладіть рагу в миску пароварки. Накрийте кришкою. Перед витримкою ретельно перемішайте. Дайте постояти 1-2 хвилини.				
Суп (охладожений)	400 г	800 Вт	3-4	Миска + Кришка
Вказівки Налійте у миску пароварки. Накрийте кришкою. Перед витримкою ретельно перемішайте. Дайте постояти 1-2 хвилини.				
Заморожений суп	400 г	800 Вт	8-10	Миска + Кришка
Вказівки Додайте заморожений суп у миску пароварки. Накрийте кришкою. Перед витримкою ретельно перемішайте. Дайте постояти 2-3 хвилини.				
Заморожені яблучні пиріжки з варенням	150 г	600 Вт	1-2	Миска + Кришка
Вказівки Змочіть пиріжки з варенням холодною водою. Покладіть 1-2 заморожені пиріжки поруч у миску пароварки. Накрийте кришкою. Дайте постояти 2-3 хвилини.				
Фруктовий компот	250 г	800 Вт	3-4	Миска + Кришка
Вказівки Попередньо знявши шкірку, помивши та нарізавши на шматочки одного розміру чи кубики, зважте свіжі овочі (наприклад, яблука, груші, сливи, абрикоси, манго чи ананас). Покладіть у миску пароварки. Додайте 1-2 ст. ложки води і 1-2 ст. ложки цукру. Накрийте кришкою. Дайте постояти 2-3 хвилини.				

Поводження з посудом для приготування на парі

Миска + Кришка





Миска зі вставленим лотком + Кришка

ЗАХОДИ БЕЗПЕКИ.

-  Будьте особливо уважні, коли відкриваєте кришку пароварки, оскільки пар, що виходить, може бути дуже гарячий.
-  Після приготування у пароварці використовуйте кухонні рукавиці.

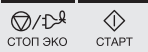

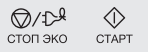
ВИМКНЕННЯ ЗВУКОВОГО СИГНАЛУ

Вимкнути відтворення звукових сигналів можна у будь-який момент.

	<p>1. Одночасно натисніть кнопки СТОП (Зупинити) та СТАРТ (Пуск).</p> <p>Результат: Тепер піч не подаватиме звукових сигналів при натисканні кнопок.</p> <ul style="list-style-type: none"> На дисплеї з'являться такі символи: <div style="text-align: center;">  </div>
	<p>2. Щоб знову увімкнути звукові сигнали, ще раз одночасно натисніть кнопки СТОП (Зупинити) та СТАРТ (Пуск).</p> <p>Результат: Піч знову працює зі звуковими сигналами.</p> <ul style="list-style-type: none"> На дисплеї з'являться такі символи: <div style="text-align: center;">  </div>

БЛОКУВАННЯ МІКРОХВИЛЬОВОЇ ПЕЧІ ДЛЯ БЕЗПЕКИ

Цю мікрохвильову піч обладнано спеціальною програмою для безпеки дітей, яка дає змогу заблокувати піч, щоб її неможливо було ввімкнути дітям та особам, які не вміють нею користуватися. Піч можна заблокувати в будь-який час.

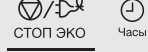
	<p>1. Одночасно натисніть кнопки СТОП (Зупинити) та Часи (Годинник).</p> <p>Результат: Піч заблоковано (неможливо вибрати жодну функцію).</p> <ul style="list-style-type: none"> На дисплеї з'явиться повідомлення «L». <div style="text-align: center;">  </div>
	<p>2. Щоб розблокувати піч, одночасно натисніть кнопки СТОП (Зупинити) та Часи (Годинник).</p> <p>Результат: Піч знову нормально працює.</p>

ПОСІБНИК ІЗ ВИБОРУ ПОСУДУ

Щоб приготувати їжу в мікрохвильовій печі, мікрохвилі мають проникати в їжу, а посуд не має відбивати чи поглинати їх. Тому, слід уважно вибирати посуд для мікрохвильової печі. Якщо на посуді є маркування «Безпечний для мікрохвильової печі», тоді все гаразд. У таблиці нижче перелічені різні види кухонних приладь і вказано, чи можна їх використовувати в мікрохвильовій печі і яким чином це робити.

Кухонне приладдя	Безпечно для мікрохвильової печі	Коментарі
Алюмінієва фольга	✓ x	Можна використовувати в невеликих кількостях для захисту окремих ділянок їжі від підгоряння. Якщо фольга розташована надто близько до стінки печі або використовується надто багато фольги, це може спричинити іскріння.
Тарілка для підрум'янення	✓	Не розігрівайте більше восьми хвилин.
Порцеляна і глиняні вироби	✓	Порцеляну, кераміку, глазуровану кераміку і кісткову порцеляну можна використовувати, якщо на них немає металевого оздоблення.
Одноразова пластикова та картонна тара	✓	Деякі заморожені продукти пакують у такий тарі.
Пакування продуктів швидкого приготування	✓ x x	Можна використовувати для розігрівання їжі. Перегрівання може спричинити плавлення полістиролу. Можє спалахнути. Можє спричинити іскріння.
Скляний посуд	✓	Можна використовувати, якщо він не декорований металевим обідком.

ПОСІБНИК ІЗ ПРИГОТУВАННЯ ЇЖИ

Кухонне приладдя	Безпечно для мікрохвильової печі	Коментарі
<ul style="list-style-type: none"> Тонкий скляний посуд Скляні банки 	<p>✓</p> <p>✓</p>	<p>Можна використовувати для розігрівання їжі та рідин. Тонке скло може розбитися або тріснути у разі різкого нагрівання.</p> <p>Можна використовувати лише без кришки. Підходять лише для розігрівання.</p>
Металевий посуд <ul style="list-style-type: none"> Тарілки Дроти для зв'язування пакетів для замороження 	<p>✗</p> <p>✗</p>	<p>Може спричинити іскріння або займання.</p>
Папір <ul style="list-style-type: none"> Тарілки, горнята, серветки і кухонний папір Папір вторинної переробки 	<p>✓</p> <p>✗</p>	<p>Для нетривалого приготування і розігрівання. Також для поглинання надлишку вологи.</p> <p>Може спричинити іскріння.</p>
Пластик <ul style="list-style-type: none"> Контейнери Плівка Пакети для замороження 	<p>✓</p> <p>✓</p> <p>✓ ✗</p>	<p>Тільки вогнетривкий термопластик. Деякі інші види пластику можуть деформуватися або втратити колір від високої температури. Не використовуйте меламіновий пластик.</p> <p>Можна використовувати для утримання вологи. Не має торкатися продуктів. Будьте обережні, коли знімаєте плівку після готування, оскільки з-під неї виходить гаряча пара.</p> <p>Лише якщо придатні для кип'ятіння або використання в печі. Не мають бути герметично закриті. Якщо необхідно, проколите виделкою.</p>
Парафінований папір або папір, який не пропускає жир	<p>✓</p>	<p>Може використовуватися для утримання вологи та запобігання розбризкуванню.</p>

✓ : рекомендовано ✓ ✗ : використовувати з обережністю ✗ : небезпечно

МІКРОХВИЛІ

Мікрохвильова енергія фактично проникає в їжу, притягується та поглинається найявною в їжі водою, жиром і цукром.

Мікрохвилі спричиняють швидке коливання молекул в їжі. Швидке коливання цих молекул створює тертя, що в свою чергу генерує тепло для приготування їжі.

ПРИГОТУВАННЯ ЇЖИ

Посуд для мікрохвильової печі

Для забезпечення максимальної ефективності приготування посуду, що використовується для приготування, має пропускати мікрохвилі крізь себе.

Мікрохвилі відбиваються металом, таким як нержавіюча сталь, алюміній і мідь, але вони можуть проникати крізь кераміку, скло, порцеляну і пластмасу, а також крізь папір і дерево. Тому в металевих ємностях готувати не можна.

Продукти, які можна готувати в мікрохвильовій печі

У мікрохвильовій печі можна готувати багато видів продуктів, зокрема свіжі та заморожені овочі, фрукти, макаронні вироби, рис, крупи, боби, рибу і м'ясо. Також у ній можна готувати соуси, заварні креми, супи, парені пудинги, консерви та приправи чатні. Загалом приготування за допомогою мікрохвиль ідеально підходить для будь-яких страв, які зазвичай готують на кухонній плиті. Наприклад, можна топити масло або шоколад.

Використання кришки під час приготування їжі

Дуже важливо накривати їжу під час приготування, оскільки вода, що випаровується, перетворюється в пару і впливає на процес приготування.

Їжу можна накривати різними способами: наприклад, керамічною тарілкою, пластмасовою кришкою або пластиковою плівкою, придатною для використання в мікрохвильовій печі.

Час витримки

Після завершення приготування важливо дати їжі постояти, щоб температура по всій масі продукту зрівнялася.

Підігрівання рідин і їжі

Для довідки використовуйте рівні потужності і час підігрівання, описані у таблиці нижче.

Страва	Розмір порції	Потужність	Час (хв.)
Напої (кава, чай і вода)	150 мл (1 горня)	800 Вт	1-1½
	250 мл (1 горнято)		1½-2
	Вказівки Налийте у горнято і розігрійте, не накриваючи. Поставте філіжанку/горнято посередині скляної тарілки. Витримайте у мікрохвильовій печі після розігрівання і ретельно перемішайте. Дайте постояти 1-2 хвилини.		
Суп (охолоджений)	250 г	800 Вт	3-3½
	Вказівки Вилийте у глибоку керамічну посудину. Накрийте плівкою з отворами. Після підігрівання ретельно помішайте. Це раз помішайте перед тим, як подавати. Дайте постояти 2-3 хвилини.		
Рагу (охоложене)	350 г	600 Вт	5½-6½
	Вказівки Висипте рагу у глибоку керамічну посудину. Накрийте плівкою з отворами. Час від часу помішуйте під час підігрівання і ще раз перед тим, як подавати на стіл. Дайте постояти 2-3 хвилини.		
Макарони з соусом (охолоджені)	350 г	600 Вт	4½-5½
	Вказівки Висипте макарони (наприклад, спагеті чи яєчні макарони) у пласку керамічну посудину. Накрийте плівкою, призначеною для мікрохвильової печі. Помішайте, перш ніж подавати на стіл. Дайте постояти 3 хвилини.		
Макарони з начинкою та соусом (охолоджені)	350 г	600 Вт	5-6
	Вказівки Висипте макарони з начинкою (наприклад, равіоли, тортелліні) у глибоку керамічну посудину. Накрийте плівкою з отворами. Час від часу помішуйте під час підігрівання і ще раз перед тим, як подавати на стіл. Дайте постояти 3 хвилини.		
Страва на тарілці (охолоджена)	350 г	600 Вт	5½-6½
	Вказівки Покладіть страву з 2-3 охолоджених компонентів на керамічну тарілку. Накрийте плівкою, призначеною для мікрохвильової печі. Дайте постояти 3 хвилини.		
Макаронні вироби (заморожені) (каннеллоні, макарони, лазанья)	400 г	450 Вт	16-16½
	Вказівки Покладіть заморожені макаронні вироби у маленьку пласку прямокутну посудину з термостійкого скла. Покладіть посудину просто на скляну тарілку, яка обертається. Дайте постояти 2-3 хвилини.		

Усунення несправностей та коди помилок

УСУНЕННЯ НЕСПРАВНОСТЕЙ

Знайомство з новим пристроєм зазвичай вимагає деякого часу. Якщо у вас виникла будь-яка з нижченаведених проблем, спробуйте описані нижче вирішення. Це зекономить ваш час та усуне потребу звертатись у центр обслуговування.

Такі випадки не свідчать про несправність.

- Конденсація вологи всередині печі
- Повітряний потік навколо дверцят і зовнішнього корпусу
- Світлові блики навколо дверцят і зовнішнього корпусу
- Пара, яка виходить по периметру дверцят або з вентиляційних отворів

Зовсім не відбувається приготування їжі.

- Чи правильно встановлено таймер і натиснуто кнопку **ПУСК**?
- Чи закриті дверцята?
- Чи не перевантажено електричну мережу, що спричинило до згорання плавкого запобіжника або спрацювання автомата захисту?

Страва не готова або надто запечена.

- Перевірте, чи правильно вибрано час приготування для цього типу продуктів.
- Чи вибрано правильний рівень потужності?

Піч створює перешкоди для радіоприймачів і телевізорів.

- Під час роботи печі можна спостерігати незначні перешкоди у роботі радіоприймачів чи телевізорів. Це звичайне явище.
 - Вирішення: піч слід встановлювати подалі від телевізорів, радіоприймачів та антен.
- Якщо мікропроцесор мікрохвильової печі реагує на перешкоди, відображення на дисплеї може згаснути або збитися.
 - Вирішення: від'єднайте кабель живлення від мережі та під'єднайте знову. Це раз встановить час.

Не працює лампочка.

- З міркувань безпеки користувач не повинен замінювати лампочку особисто. Зверніться у найближчий центр обслуговування Samsung, щоб викликати кваліфікованого інженера для заміни лампочки.

Всередині печі помітні іскри і чути потріскування (іскріння).

- Перевірте, чи не використовується посуд із металевим оздобленням.
- Чи не залишено в печі виделку або інший металевий предмет?
- Чи не знаходиться алюмінієва фольга надто близько до внутрішніх стінок?

Під час першого увімкнення з печі йде дим і відчувається неприємний запах.

- Це тимчасове явище, спричинене новими нагрівальними елементами. Через 10 хвилин роботи дим і неприємний запах зникнуть. Щоб швидше усунути запах, увімкніть піч, поставивши у камеру склянку з лимонною есенцією чи соком.
 - ☑ Якщо подані вище вказівки не допомагають вирішити проблему, зверніться до місцевого центру обслуговування споживачів SAMSUNG. Слід мати наготові такі відомості:
 - код моделі та серійний номер пристрою (зазвичай вказуються на задній стінці печі);
 - термін гарантії;
 - чіткий опис проблеми, що виникла.
- Знаючи ці дані, зверніться до місцевого дилера чи центру обслуговування SAMSUNG.

КОД ПОМИЛКИ

Повідомлення про помилку «SE».

- Почистьте кнопки і перевірте, чи навколо кнопок немає води. Вимкніть піч і спробуйте налаштувати ще раз. Якщо проблема повториться, зверніться у центр обслуговування SAMSUNG.
- ☑ Якщо вам потрібна інформація щодо кодів, які не зазначено вище, або якщо запропоноване рішення не допомагає вирішити проблему, зверніться до місцевого центру обслуговування SAMSUNG.

ТЕХНІЧНІ ХАРАКТЕРИСТИКИ

Компанія SAMSUNG постійно докладає зусиль для вдосконалення своїх виробів. Характеристики дизайну і дані вказівки для користувача може бути змінено без попередження.

Модель	ME83KR*-1, ME83KR*-2, ME83KR*-3, ME83KR*-1*, ME83KR*-2*, ME83KR*-3*, ME83*KR*-1, ME83*KR*-2, ME83*KR*-3, ME83MR**, ME83AR*
Джерело живлення	змінний струм 230 В / 50 Гц
Споживання електроенергії Мікрохвилі	1150 Вт
Вихідна потужність	100 Вт / 800 Вт (IEC-705)
Робоча частота	2450 МГц
Магнетрон	OM75S(31)
Спосіб охолодження	Електричний вентилятор
Розміри (Ш x В x Г)	
Габаритні	489 x 275 x 356 мм (ME83KR*-1, ME83KR*-1*, ME83*KR-1) 489 x 275 x 360 мм (ME83KR*-2, ME83KR*-2*, ME83*KR-2) 489 x 275 x 354 мм (ME83KR*-3, ME83KR*-3*, ME83*KR-3) 489 x 275 x 340 мм (ME83MR**) 489 x 275 x 364 мм (ME83AR*)
Внутрішня камера	330 x 211 x 324 мм



Модель	ME83KR*-1, ME83KR*-2, ME83KR*-3, ME83KR*-1*, ME83KR*-2*, ME83KR*-3*, ME83*KR*-1, ME83*KR*-2, ME83*KR*-3, ME83MR**, ME83AR*
Об'єм	23 літри
Вага	
Нетто	прибл. 11,5 кг (ME83KR*-1, ME83KR*-2, ME83KR*-3, ME83KR*-1*, ME83KR*-2*, ME83KR*-3*, ME83*KR*-1, ME83*KR*-2, ME83*KR*-3, ME83AR*) прибл. 12,0 кг (ME83MR**)

Виробник : Samsung Electronics Co., Ltd /
Самсунг Електронікс Ко., Лтд

Країна виробництва : Малайзія

Призначено для використання в
нормальних умовах
Термін служби: 7 років