

SAMSUNG

SM-T230

Посібник користувача

Про посібник користувача

Завдяки використанню технологій Samsung і дотриманню високих стандартів пристрій забезпечує високоякісний мобільний зв'язок і безліч можливостей для розваг. У цьому посібнику користувача наведено докладні відомості про функції пристрою.

- Для безпечного та належного користування пристроєм перш за все уважно ознайомтеся з цим посібником.
- В описах використовуються стандартні налаштування пристрою.
- Зображення та знімки екрана можуть відрізнятися від дійсного виробу.
- Вміст може відрізнятися від виробу або програмного забезпечення, яке надається постачальниками послуг або операторами зв'язку, і може змінюватися без завчасного попередження. Останню версію посібника можна знайти на веб-сайті Samsung за адресою www.samsung.com.
- Вміст, що вимагає високоефективного використання ЦП і ОЗП, буде впливати на загальну ефективність роботи пристрою. Програми можуть не працювати належним чином залежно від характеристик пристрою та середовища, у якому він використовується.
- Доступність функцій і додаткових послуг може різнитися залежно від пристрою, програмного забезпечення або постачальника послуг.
- Доступність програм та їхніх функцій залежить від країни або технічних характеристик обладнання. Компанія Samsung не несе відповідальності за проблеми з функціонуванням, спричинені використанням програм постачальників, відмінних від Samsung.
- Компанія Samsung не несе відповідальності за проблеми з функціонуванням або сумісністю, спричинені зміненням налаштувань реєстру, зміненням програмного забезпечення або компонентів операційної системи. Спроби встановлення відмінних від запропонованих виробником налаштувань операційної системи можуть призвести до неправильної роботи пристрою або програм.
- Використання програмного забезпечення, джерел звуку, заставок, зображень та іншого мультимедійного вмісту, що постачається разом із цим пристроєм, обмежено згідно з умовами ліцензійної угоди. Вилучення та використання цих матеріалів у комерційних або інших цілях є порушенням законів щодо авторських прав. Користувачі несуть повну відповідальність за незаконне використання медіаданих.

- Стандартні програми, що постачаються разом із пристроєм, можуть оновлюватися, а також більше не підтримуватися без завчасного попередження. У разі виникнення питань щодо програм, що постачаються разом із пристроєм, зверніться до сервісного центру Samsung. Стосовно встановлених користувачами програм звертайтеся до їх постачальників.
- Змінення операційної системи пристрою або встановлення програмного забезпечення, завантаженого із неофіційних джерел, може призвести до несправності пристрою, а також пошкодження даних або їхньої втрати. Ці дії вважаються порушенням ліцензійної угоди з компанією Samsung і призведуть до припинення дії гарантії.

Пояснювальні позначки



Попередження: ситуації, що можуть призвести до травмування вас або інших осіб



Увага: ситуації, що можуть спричинити пошкодження пристрою або іншого обладнання



Примітка: примітки, поради з користування та додаткові відомості

Авторське право

© Samsung Electronics, 2014

Цей посібник захищено згідно з міжнародними законами щодо авторських прав.

Заборонено відтворювати, розповсюджувати, перекладати або передавати в будь-якій формі або будь-якими засобами, електронними або механічними, включно із ксерокопіюванням, записом або зберіганням на будь-якому пристрої для зберігання даних чи в інформаційно-пошуковій системі, жодну частину цього посібника без попереднього письмового дозволу компанії Samsung Electronics.

Товарні знаки

- SAMSUNG і логотип SAMSUNG є зареєстрованими товарними знаками компанії Samsung Electronics.
- Bluetooth® є зареєстрованим товарним знаком компанії Bluetooth SIG, Inc. в усьому світі.
- Wi-Fi®, Wi-Fi Protected Setup™, Wi-Fi Direct™, Wi-Fi CERTIFIED™ і логотип Wi-Fi є зареєстрованими товарними знаками компанії Wi-Fi Alliance.
- Усі інші товарні знаки й авторські права належать відповідним власникам.

Зміст

Початок роботи

- 7 Зовнішній вигляд пристрою
- 8 Кнопки
- 9 Комплектація
- 10 Зарядження акумулятора
- 12 Встановлення карти пам'яті
- 14 Увімкнення та вимкнення пристрою
- 15 Утримання пристрою
- 15 Блокування та розблокування пристрою
- 15 Регулювання гучності
- 15 Перехід у режим без звуку

Основні прийоми роботи

- 16 Значки-індикатори
- 17 Використання сенсорного екрана
- 20 Керування за допомогою рухів
- 22 Використання багатовіконного режиму
- 26 Сповіщення
- 27 Головний екран
- 29 Екран програм
- 31 Використання програм
- 31 Довідка
- 32 Введення тексту
- 34 Підключення до мережі Wi-Fi
- 35 Настроювання облікових записів

- 36 Настроювання профілів користувачів
- 36 Передавання файлів
- 37 Захист пристрою
- 38 Оновлення пристрою

Зв'язок

- 40 Контакти
- 44 Email
- 46 Google Mail
- 48 Hangouts
- 48 Google+
- 49 Фотографії

Інтернет і мережа

- 50 Інтернет
- 51 Chrome
- 52 Bluetooth

Мультимедіа

- 54 Музика
- 56 Камера
- 61 Галерея
- 65 Відео
- 66 YouTube

Магазини програм і медіаданих

- 67 Play Маркет
- 68 Samsung Apps
- 68 Play Книги
- 69 Play Movies
- 69 Play Музика
- 69 Play Ігри
- 69 Play Кіоск

Інструменти

- 70 Нотатки
- 71 S Planner
- 73 Дитячий режим
- 74 Dropbox
- 74 Хмарне сховище
- 75 Диск
- 75 Hancm Office Viewer
- 78 Будильник
- 79 Світовий час
- 80 Калькулятор
- 80 S Voice
- 81 Google
- 82 Голосовий пошук
- 82 Мої файли

Подорожі та місця поруч

- 85 Карти

Установки

- 86 Про установки
- 86 Підключення
- 89 Пристрій
- 94 Управл.
- 97 Загальні
- 101 Налаштування Google

Усунення неполадок

Початок роботи



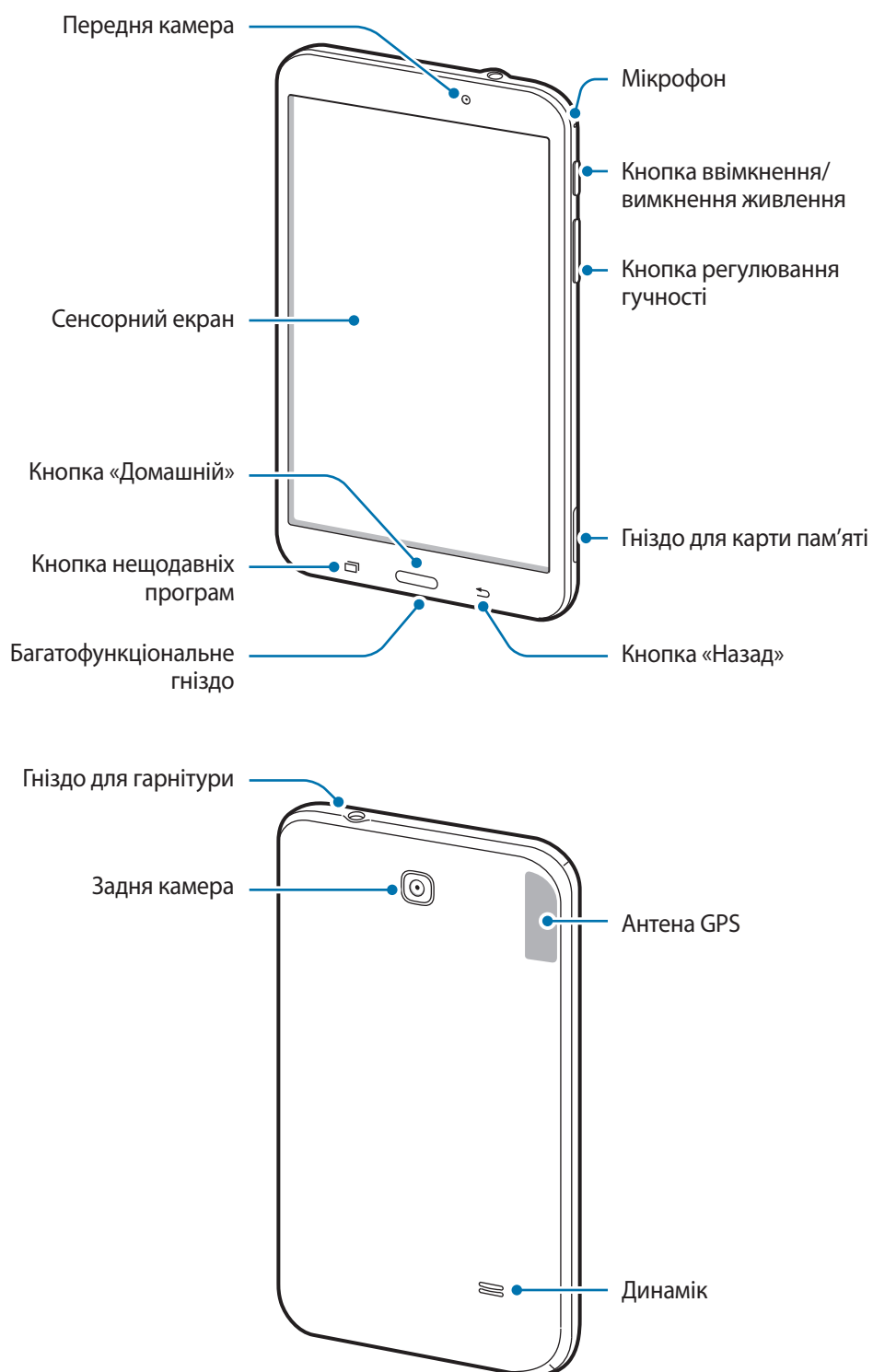

Зовнішній вигляд пристрою





- Не перекривайте ділянку, де розташована антена, долонями або іншими об'єктами. Це може призвести до проблем із підключенням або розрядження акумулятора.
- Рекомендовано використання захисної плівки, схваленої компанією Samsung. Нерекомендовані захисні плівки можуть призвести до пошкодження датчиків.
- Уникайте потрапляння на сенсорний екран води. Сенсорний екран може не працювати належним чином в умовах вологості або під впливом води.

Кнопки

| Кнопка | Функція |
|---|---|
|  Ввімкнення/ вимкнення живлення | <ul style="list-style-type: none"> • Натисніть та утримуйте, щоб увімкнути або вимкнути пристрій. • Якщо в роботі пристрою виникають критичні помилки або «зависання», або він не реагує на натискання клавіш, натисніть та утримуйте протягом 8 секунд, щоб скинути установки пристрою. • Натисніть, щоб заблокувати або розблокувати пристрій. Після вимкнення сенсорного екрана пристрій переходить у режим блокування. |
|  Останні програми | <ul style="list-style-type: none"> • Натисніть, щоб відкрити список програм, які нещодавно використовувалися. |
|  Домашній | <ul style="list-style-type: none"> • Натисніть, щоб повернутися на головний екран. • Натисніть і утримуйте, щоб запустити пошук Google. |
|  Назад | <ul style="list-style-type: none"> • Натисніть, щоб повернутися на попередній екран. |
|  Гучність | <ul style="list-style-type: none"> • Натисніть, щоб відрегулювати гучність пристрою. |

Комплектація

Перевірте наявність у комплекті таких компонентів:

- Пристрій
- Короткий посібник користувача



- Компоненти, які входять до комплекту пристрою, можуть різнитися залежно від країни або оператора зв'язку.
- Компоненти, що постачаються в комплекті, розроблені спеціально для цього пристрою та можуть бути несумісними з іншими пристроями.
- Зовнішній вигляд і характеристики можуть змінюватися без завчасного попередження.
- Додаткові аксесуари можна придбати в місцевого постачальника Samsung. Перед їх придбанням переконайтеся, що вони сумісні із цим пристроєм.
- Деякі аксесуари можуть виявитися несумісними з цим пристроєм.
- Використовуйте тільки аксесуари, рекомендовані компанією Samsung. Гарантія не поширюється на усунення несправностей, спричинених використанням нерекomenдованих аксесуарів.
- Доступність всіх аксесуарів може змінюватися в залежності від компаній-виробників. Додаткові відомості про доступні аксесуари дивіться на веб-сайті Samsung.

Зарядження акумулятора

Перед початком використання пристрою потрібно зарядити акумулятор за допомогою зарядного пристрою.



Використовуйте тільки зарядні пристрої, акумулятори та кабелі, рекомендовані компанією Samsung. Використання незатверджених зарядних пристроїв або кабелів може призвести до вибуху акумулятора чи пошкодження пристрою.



- Коли акумулятор розряджається, значок акумулятора відображається як порожня батарея.
- Якщо акумулятор повністю розряджений, для ввімкнення пристрою після підключення зарядного пристрою знадобиться певний час. Дайте змогу розрядженому акумулятору зарядитися декілька хвилин, перш ніж увімкнути пристрій.
- У разі одночасного використання декількох програм, а також у разі використання мережевих програм або програм, що вимагають підключення до іншого пристрою, акумулятор швидко розряджатиметься. Щоб уникнути відключення від мережі або розрядження під час передачі даних, завжди заряджайте акумулятор перед використанням таких програм.

Зарядження за допомогою зарядного пристрою

Підключіть кабель USB до блока живлення USB, а потім вставте інший кінець кабелю USB у багатофункціональний гніздо.

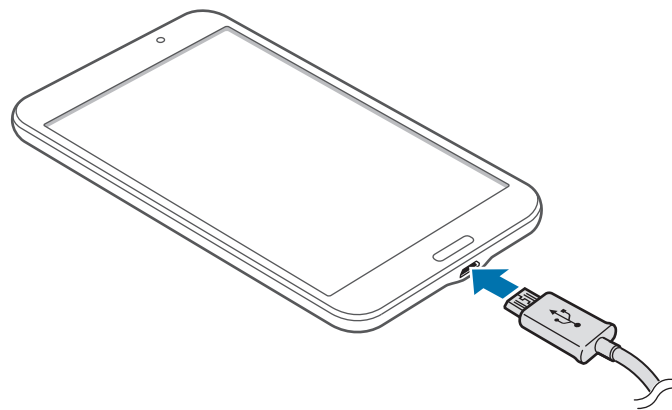



Неправильне підключення зарядного пристрою може призвести до серйозного пошкодження пристрою. Гарантія не поширюється на пошкодження пристрою, спричинені неправильним використанням.



- Під час зарядження можна використовувати пристрій, але в такому разі акумулятор заряджатиметься довше.
- У разі нестабільного живлення під час зарядження пристрою сенсорний екран може не працювати. У такому разі від'єднайте зарядний пристрій від пристрою.
- Під час зарядження пристрій може нагріватися. Це нормально й не впливає на його роботу чи термін служби. Якщо акумулятор нагрівається сильніше ніж звичайно, зарядження за допомогою зарядного пристрою може припинитися.
- Якщо пристрій не заряджається належним чином, віднесіть його та зарядний пристрій до сервісного центру Samsung.

Після повного зарядження акумулятора від'єднайте зарядний пристрій від пристрою. Спочатку від'єднайте зарядний пристрій від пристрою, а потім – від розетки.



Для заощадження електроенергії від'єднайте зарядний пристрій, якщо пристрій не використовується. Якщо на зарядному пристрої немає перемикача живлення, його слід виймати з електричної розетки, коли він не використовується, для заощадження електроенергії. Під час зарядження зарядний пристрій має щільно прилягати до гнізда та бути легко доступним.

Перевірка стану зарядження акумулятора

Якщо акумулятор заряджається, поточний стан зарядження на вимкненому пристрої відображається наступними значками:



Зарядження



Акумулятор повністю
заряджений

Зменшення споживання заряду акумулятора

Пристрій має опції, за допомогою яких можна заощадити заряд акумулятора. Налаштувавши їх і вимкнувши опції, виконувани у фоновому режимі, можна подовжити час роботи пристрою від акумулятора між заряджаннями:

- Якщо пристрій не використовується, натисніть кнопку ввімкнення/вимкнення живлення, щоб перевести його в режим сну.
- Закрийте непотрібні програми за допомогою диспетчера завдань.
- Вимкніть функцію Bluetooth.
- Вимкніть функцію Wi-Fi.
- Вимкніть функцію автоматичної синхронізації.
- Зменшіть тривалість підсвічування.
- Зменшіть яскравість дисплея.

Встановлення карти пам'яті

Пристрій підтримує карти пам'яті із максимальним обсягом до 32 Гб. Деякі карти пам'яті можуть бути несумісними з пристроєм залежно від виробника та типу карти.



- Деякі карти пам'яті можуть бути не повністю сумісними із пристроєм. Використання несумісної карти пам'яті може призвести до пошкодження пристрою, карти пам'яті або даних, які зберігаються на карті.
- Будьте обережні під час вставлення карти пам'яті потрібною стороною догори.



- Цей пристрій підтримує файлові системи FAT і exFAT для карт пам'яті. Якщо вставити карту, відформатовану в іншій файловій системі, пристрій запропонує повторно відформатувати карту пам'яті.
- У разі регулярного запису та стирання даних зменшується строк служби карт пам'яті.
- У разі встановлення карти пам'яті у пристрій каталог файлів карти пам'яті відобразиться в папці **SD card**.

- 1 Відкрийте кришку гнізда для карти пам'яті.
- 2 Вставте карту пам'яті золотистими контактами донизу.
- 3 Натисніть на карту у гнізді, щоб зафіксувати її.

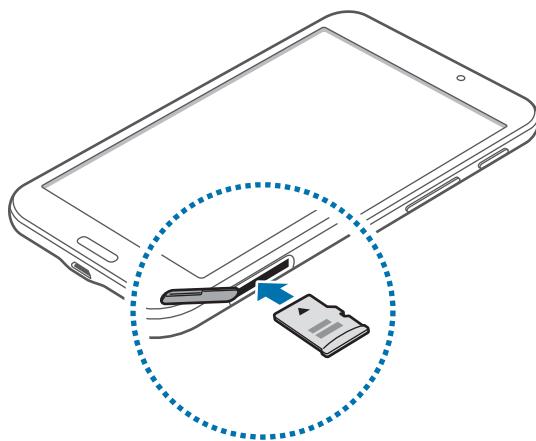

- 4 Закрийте кришку гнізда для карти пам'яті.

Видалення карти пам'яті

Перш ніж видаляти карту пам'яті, спочатку відключіть її для безпечного від'єднання. На головному екрані натисніть  → **Налаштування** → **Загальні** → **Пам'ять** → **Відключити карту пам'яті**.

- 1 Відкрийте кришку гнізда для карти пам'яті.
- 2 Натисніть на карту пам'яті, щоб вивільнити її із пристрою, а потім вийміть її.
- 3 Закрийте кришку гнізда для карти пам'яті.



Не виймайте карту пам'яті під час передавання або приймання пристроєм даних. Це може спричинити пошкодження даних або їхню втрату, а також призвести до несправності карти пам'яті чи пристрою. Компанія Samsung не несе відповідальності за збитки (зокрема втрату даних), спричинені неналежним використанням, або використанням пошкоджених карт пам'яті.

Форматування карти пам'яті

Якщо карту пам'яті відформатовано на комп'ютері, вона може виявитися несумісною із пристроєм. Відформатуйте карту пам'яті на пристрої.

На головному екрані натисніть  → **Налаштування** → **Загальні** → **Пам'ять** → **Форматування карти пам'яті** → **Форматувати карту пам'яті** → **Видалити всі дані**.



Перед форматуванням карти пам'яті обов'язково створіть резервні копії всіх важливих даних, які зберігаються на пристрої. Гарантія виробника не поширюється на втрату даних, спричинену діями користувача.

Увімкнення та вимкнення пристрою

Під час першого увімкнення пристрою дотримуйтеся вказівок на екрані, щоб його настроїти.

Натисніть і утримуйте кнопку увімкнення/вимкнення живлення протягом декількох секунд, щоб увімкнути пристрій.

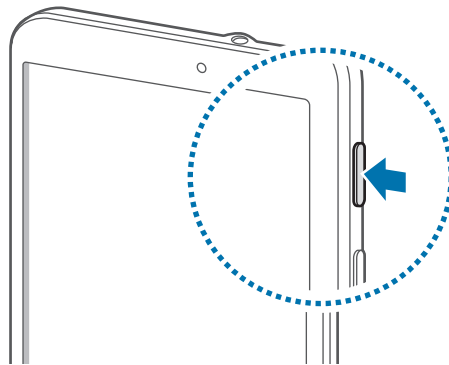

- Дотримуйтеся усіх попереджень і вказівок персоналу в місцях, де обмежено використання безпроводових пристроїв, наприклад у літаках і лікарнях.
- Натисніть і утримуйте кнопку увімкнення/вимкнення живлення та натисніть **Режим без зв'язку**, щоб вимкнути безпроводові функції.

Щоб вимкнути пристрій, натисніть і утримуйте кнопку увімкнення/вимкнення живлення й натисніть **Живлення вимк.**

Утримання пристрою

Не перекривайте ділянку, де розташована антена, долонями або іншими об'єктами. Це може призвести до проблем із підключенням або розрядження акумулятора.

Блокування та розблокування пристрою

Для уникнення виконання небажаних операцій, блокуйте пристрій, коли він не використовується. Щоб вимкнути екран і перевести пристрій у режим блокування, натисніть кнопку ввімкнення/вимкнення живлення. Пристрій автоматично блокується, якщо він не використовується протягом вказаного проміжку часу.

Щоб розблокувати пристрій, натисніть кнопку ввімкнення/вимкнення живлення або кнопку «Домашній» за вимкненого екрана, натисніть в будь-якій ділянці екрана та проведіть пальцем у будь-якому напрямку.

Регулювання гучності

Натисніть кнопку регулювання гучності вгору або вниз, щоб відрегулювати гучність звуку під час відтворення музики чи відео.

Перехід у режим без звуку



Скористайтесь одним із наведених нижче способів:

- Натисніть і утримуйте кнопку регулювання гучності вниз, доки не буде активовано режим без звуку.
- Натисніть і утримуйте кнопку ввімкнення/вимкнення живлення, а потім натисніть **Вимк. звук**.
- Відкрийте панель сповіщень вгорі екрана, а потім натисніть **Звук**.

Основні прийоми роботи

Значки-індикатори

Значки, що відображаються у верхній частині екрана, повідомляють про стан пристрою. У таблиці нижче наведено найпоширеніші значки.

| Значок | Значення |
|---|--|
|  | Підключено до мережі Wi-Fi |
|  | Увімкнено функцію Bluetooth |
|  | Увімкнено GPS |
|  | Увімкнено функцію смарт-екрана |
|  | Підключення до комп'ютера |
|  | Увімкнено будильник |
|  | Увімкнено режим «Звук вимкнено» |
|  | Увімкнено режим «Без зв'язку» |
|  | Сталася помилка, або потрібно звернути увагу |
|  | Рівень заряду акумулятора |

Використання сенсорного екрана

Користуйтеся лише пальцями під час роботи з сенсорним екраном.



- Не допускайте контакту сенсорного екрана з іншими електричними пристроями. Електростатичні розряди можуть призвести до несправності сенсорного екрана.
- Щоб не пошкодити сенсорний екран, не натискайте на нього гострими предметами та уникайте надто сильного натискання на нього нігтями.



- Сенсорне введення може не розпізнаватися пристроєм на ділянках близько до країв екрана, що знаходяться поза областю сенсорного введення.
- Перебування сенсорного екрана в режимі очікування протягом тривалого часу може призвести до виникнення ефекту залишкового зображення (вигорання екрана) або двоїння. Якщо пристрій не використовується, слід вимкнути сенсорний екран.

Керування за допомогою пальців

Натискання

Щоб запустити програму, вибрати пункт меню, натиснути екранну кнопку або ввести символ за допомогою віртуальної клавіатури, натисніть на будь-який із цих об'єктів пальцем.

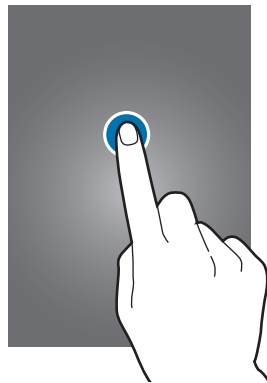

Натискання й утримання

Натисніть і утримуйте об'єкт довше 2 секунд, щоб відкрити доступні опції.



Перетягування

Щоб перемістити значок, ескіз або попереднє зображення в нове розташування, натисніть і утримуйте його та перетягніть в потрібне місце.

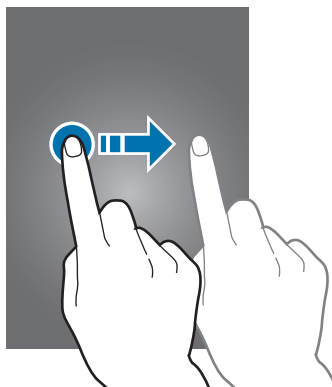

Подвійне стукання

Двічі натисніть веб-сторінку або зображення, щоб збільшити її/його частину. Ще раз двічі натисніть, щоб повернутися до вихідного масштабу.

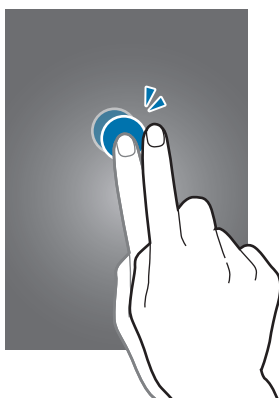

Проведення

Проведіть вліво або вправо на головному екрані або екрані програм, щоб перейти до іншої панелі.
Проведіть вгору або вниз, щоб прокрутити веб-сторінку або список, наприклад список контактів.

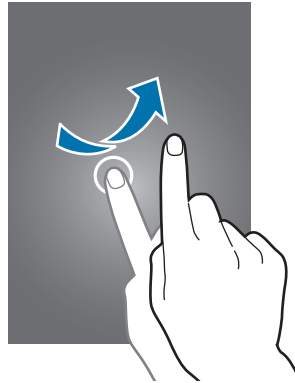

Зведення

Розведіть два пальці, поклавши їх на екран під час перегляду веб-сторінки, мапи або зображення, щоб збільшити її/його частину. Зведіть їх, щоб зменшити масштаб.

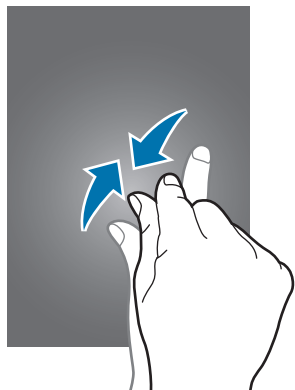

Керування за допомогою рухів

Прості рухи допоможуть вам з легкістю керувати пристроєм.

Перш ніж скористатися управлінням рухами, переконайтеся, що функцію увімкнено. На головному екрані натисніть  → **Налаштування** → **Управл.** → **Рухи долонею**, а потім перетягніть повзунок **Рухи долонею** вправо.



Надмірне струшування чи кидання пристрою може призвести до непередбачуваних наслідків. Здійснюйте керування рухами належним чином.

Обертання екрана

У багатьох програмах підтримується відображення інтерфейсу у книжковому або альбомному форматі. У разі обертання пристрою інтерфейс обертається автоматично відповідно до нової орієнтації екрана.

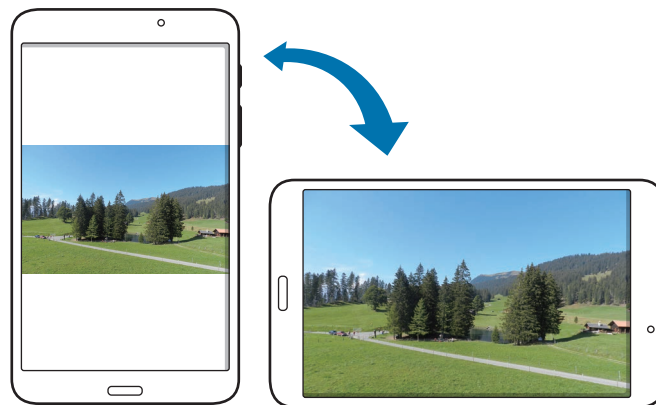

Щоб інтерфейс не змінював своє положення, відкрийте панель сповіщень і скасуйте вибір опції **Обертан. екрана**.



- У деяких програмах обертання екрана не підтримується.
- У деяких програмах залежно від орієнтації пристрою можуть відображатися різні екрани. У разі переходу в альбомний формат замість звичайного калькулятора відображається технічний калькулятор.

Проведення

Проведіть долонею по екрану, щоб зробити знімок екрана. Зображення буде збережено в розділі **Галерея** → **Screenshots**. Під час використання деяких програм створення знімку екрана неможливе.

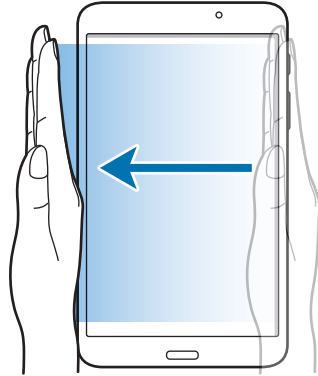

Накриття

Накрийте долонею екран, щоб призупинити відтворення медіа.

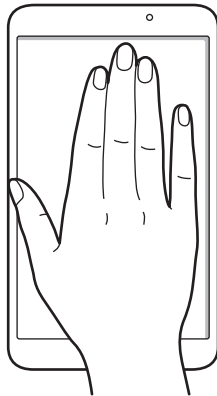

Використання багатовіконного режиму

Використовуйте цю функцію для відкриття на екрані декількох програм одночасно.



- Можна запускати лише програми доступні у треї декількох вікон.
- Доступність цієї функції залежить від країни або оператора зв'язку.

Щоб скористатися режимом декількох вікон, на головному екрані натисніть  → **Налаштування** → **Пристрій** → **Декілька вікон**, а потім перетягніть повзунок **Декілька вікон** вправо.

Використання із розділенням екрана у режимі декількох вікон

Використовуйте цю функцію для запуску програм в режимі розділення екрана.

Запуск програм із розділенням екрана у режимі декількох вікон

- 1 Проведіть пальцем від правого краю екрана в напрямку його центру. Або натисніть і утримуйте .

У правій частині екрана відобразиться трей декількох вікон.

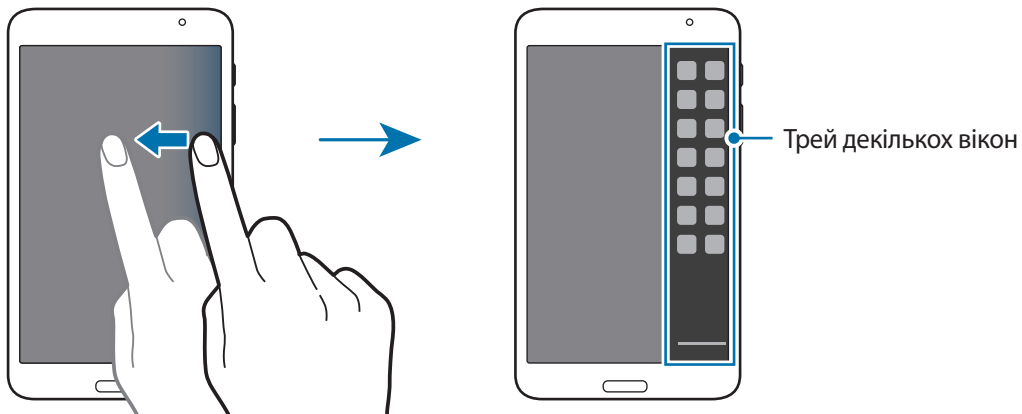

2 Натисніть і утримуйте значок програми у трьох декількох вікон, а потім перетягніть його на екран.

Відпустіть значок програми, коли екран стане синім.

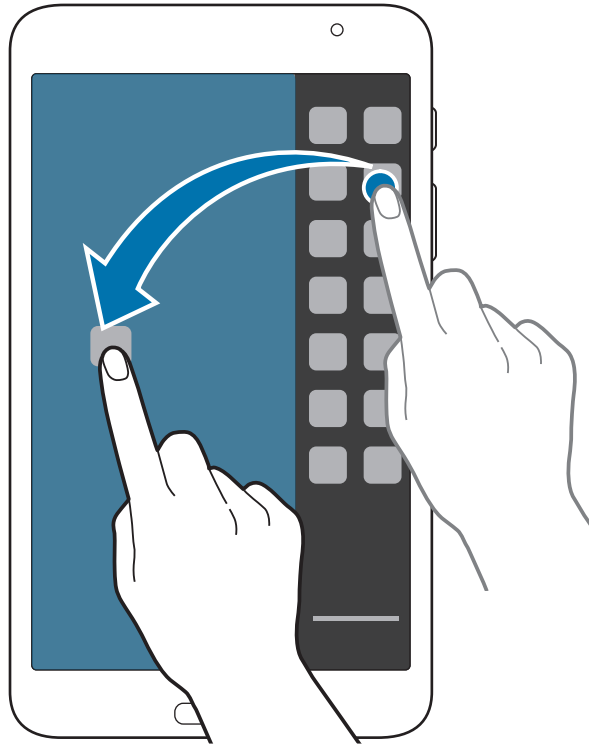

3 Натисніть і утримуйте інший значок програми у трьох декількох вікон, а потім перетягніть його в нове розташування.

Переміщення вмісту між програмами

До вмісту можна з легкістю надавати спільний доступ програмам, таким як **Email** та **Інтернет** за допомогою перетягування.



Ця функція може не підтримуватися деякими програмами.

1 Запуск програм **Email** та **Інтернет** із розділенням екрана у режимі декількох вікон.

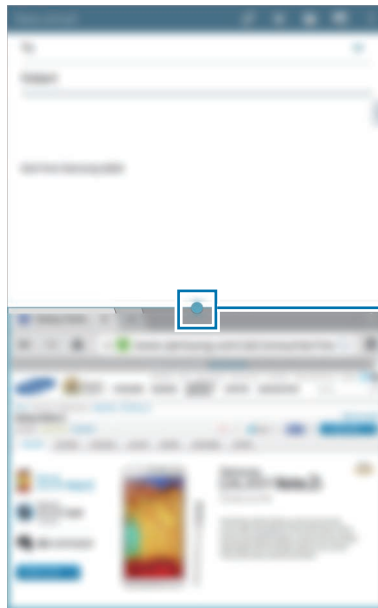

Відкриття опцій у режимі декількох вікон

2 Натисніть коло, наявне між вікнами програм, а потім натисніть



Натисніть коло, наявне між вікнами програм, щоб отримати доступ до таких опцій:

- : переключення між програмами з декількома вікнами.
- : переміщення таких об'єктів, як зображення, текст або посилання, між вікнами програми за допомогою їх перетягування.
- : збільшення розміру вікна.
- : закриття програми.

- 3 Натисніть і утримуйте потрібний об'єкт у вікні «Інтернет», а потім перетягніть його в будь-яку частину вікна «Email».



Сповіщення



Значки сповіщень відображаються в рядку стану вгорі екрана, повідомляючи про нові повідомлення, події календаря, стан пристрою тощо. Перетягніть рядок стану вниз, щоб відкрити область сповіщень. Прокрутіть список, щоб побачити додаткові попередження. Щоб закрити панель сповіщень, перетягніть рядок із нижньої частини екрана вгору.

На панелі сповіщень можна переглянути поточні установки пристрою. Проведіть вниз від рядка стану, а потім натисніть , щоб скористатися такими опціями:

- **Wi-Fi:** увімкнення або вимкнення функції Wi-Fi.
- **Розташ.:** увімкнення або вимкнення функції GPS.
- **Звук:** увімкнення або вимкнення режиму «Без звуку».
- **Обертан. екрана:** встановлення або скасування автоматичного обертання інтерфейсу під час обертання пристрою.
- **Bluetooth:** увімкнення або вимкнення функції Bluetooth.
- **Багатовік. реж.:** встановлення використання багатовіконного режиму.
- **Синхр.:** увімкнення або вимкнення автоматичної синхронізації програм.
- **Смартрежим:** увімкнення або вимкнення функції смарт-режиму.
- **Енерго збереж.:** увімкнення або вимкнення режиму енергозбереження.
- **Режим блокув.:** активація або вимкнення режиму блокування. У режимі блокування всі сповіщення на пристрої буде заблоковано. Щоб вибрати сповіщення, які потрібно заблокувати, натисніть **Налаштування** → **Пристрій** → **Режим блокування**.
- **Реж. без зв'яз.:** увімкнення або вимкнення режиму без зв'язку.



Кількість доступних опцій залежить від країни та оператора зв'язку.

Щоб перевпорядкувати опції на панелі сповіщень, відкрийте її, натисніть  → , натисніть та утримуйте об'єкт, а потім перетягніть його в інше розташування.

Головний екран

Головний екран – це вихідна точка, з якої можна отримати доступ до всіх функцій пристрою. На ньому відображаються значки-індикатори, віджети, клавіші швидкого доступу до програм тощо. На головному екрані може бути декілька панелей. Щоб переглянути інші панелі, прокрутіть вліво або вправо.

Перевпорядкування об'єктів

Додавання значка програми

На головному екрані натисніть , натисніть та утримуйте значок програми, а потім перетягніть його на попереднє зображення панелі.

Переміщення об'єкта

Натисніть і утримуйте об'єкт, а потім перетягніть його в нове розташування. Щоб перемістити об'єкт на іншу панель, перетягніть його до краю екрана.

Видалення об'єкта

Натисніть і утримуйте об'єкт, а потім перетягніть його до кошика, який відобразиться вгорі головного екрана. Коли кошик стане червоним, відпустіть його.

Перевпорядкування панелей

Додавання нової панелі

Покладіть пальці на екран і зведіть їх, а потім натисніть .

Переміщення панелі

Покладіть пальці на екран і зведіть їх, натисніть і утримуйте попереднє зображення панелі, а потім перетягніть його в нове розташування.

Видалення панелі

Покладіть пальці на екран і зведіть їх, натисніть і утримуйте попереднє зображення панелі, а потім перетягніть його до кошика вгорі екрана.

Встановлення заставки

Встановлення зображення або фотографії, збереженої на пристрої, як заставки для головного екрана.

На головному екрані натисніть і утримуйте пусту ділянку, після цього натисніть **Змінити заставку** → **Головний екран**, а потім виберіть один із таких розділів:

- **Галерея:** перегляд фотографій, зроблених за допомогою камери пристрою, або зображень, завантажених з Інтернету.
- **Анімовані заставки:** перегляд анімованих зображень.
- **Фотографії:** перегляд зображень, збережених у розділі **Фотографії**.
- **Заставки:** перегляд зображень для заставок.

Виберіть потрібне зображення, змініть розмір рамки (за потреби) та встановіть його як заставку.

Використання віджетів

Віджети – це невеликі програми, завдяки яким на головному екрані розташовуються зручні функції та відомості. Щоб скористатися ними, додайте віджети з панелі віджетів на головний екран.



- Деякі віджети підключаються до веб-служб. Використання веб-віджета може призвести до додаткових витрат.
- Доступність віджетів залежить від країни або оператора зв'язку.

На головному екрані натисніть  → **Віджети**. Прокрутіть вліво або вправо на панелі віджетів, а потім натисніть і утримуйте віджет, щоб додати його на головний екран. Розташуйте його в потрібному місці, змініть розмір, перетягнувши рамку (за потреби), а потім натисніть у будь-якій ділянці екрана, щоб зберегти розташування віджета.

Екран програм

На екрані програм відображаються всі значки програм, включаючи нещодавно встановлені програми.

На головному екрані натисніть , щоб відкрити екран програм.

Щоб переглянути інші панелі, прокрутіть вліво або вправо.

Перевпорядкування програм

Цією функцією можна скористатися лише у доступному для налаштування режимі перегляду таблиці.

Натисніть  → **Змінити**, натисніть і утримуйте програму, а потім перетягніть її в нове розташування. Щоб перемістити об'єкт на іншу панель, перетягніть його до краю екрана.

Впорядкування за допомогою папок

Для більшої зручності розміщуйте пов'язані між собою програми у папках.

Натисніть  → **Змінити**, натисніть і утримуйте програму, а потім перетягніть її до пункту **Створити папку**. Введіть ім'я папки та натисніть **ОК**. Помістіть програми в нову папку, перетягнувши їх у неї, а потім натисніть **Зберегти**, щоб зберегти зміни.

Установка програм

Для завантаження та встановлення програм використовуйте різні служби, наприклад службу **Samsung Apps**.

Видалення програм

Натисніть  → **Видалити/вимкнути програми**, а потім виберіть програму, щоб її видалити.



Стандартні програми, що постачаються разом із пристроєм, видалити не можна.

Вимкнення програм

Натисніть  → **Видалити/вимкнути програми**, а потім виберіть програму, щоб її вимкнути.

Щоб увімкнути програми, на екрані програм натисніть  → **Вимкнені програми**, виберіть потрібні програми й натисніть **Готово**.



- Завантажені програми та деякі стандартні програми, що постачаються разом із пристроєм, вимкнути не можна.
- У разі використання цієї функції вимкнені програми перестають відображатися на екрані програм, все й надалі зберігаються в пам'яті пристрою.

Використання програм

На цьому пристрої можна використовувати безліч різноманітних програм – від програм, призначених для роботи із медіа, до програм для роботи в Інтернеті.

Відкриття програми

На головному екрані або на екрані програм виберіть значок програми, щоб відкрити програму.



Деякі програми згруповано у папки. Натисніть папку, а потім натисніть програму, щоб відкрити її.



Відкриття програм, які нещодавно використовувалися

Натисніть , щоб відкрити список програм, які нещодавно використовувалися.

Виберіть значок програми, щоб відкрити програму.

Закриття програми

Закривайте програми, які наразі не використовуються, щоб заощадити заряд акумулятора та забезпечити ефективну роботу пристрою.

Натисніть  → **Дисп. завдань**, а потім натисніть **Зав.** поруч із назвою програми, щоб закрити цю програму. Щоб закрити всі запущені програми, натисніть **Завершити всі** Також можна натиснути  → **Закрити всі**.

Довідка

Доступ до довідкових відомостей стосовно використання пристрою та програм або налаштування важливих установок.

Натисніть **Довідка** на екрані програм. Виберіть категорію для перегляду порад.

Щоб відсортувати категорії за алфавітом, натисніть .

Щоб здійснити пошук за ключовими словами, натисніть .

Введення тексту

Скористайтеся для введення тексту клавіатурою Samsung або функцією голосового введення.



Введення тексту може бути недоступним для деяких мов. Щоб ввести текст, потрібно вибрати одну з підтримуваних мов вводу.

Змінення типу клавіатури

Натисніть будь-яке поле для введення тексту, відкрийте панель сповіщень, натисніть **Вибір методу введення**, а потім виберіть потрібний тип клавіатури.

Використання клавіатури Samsung

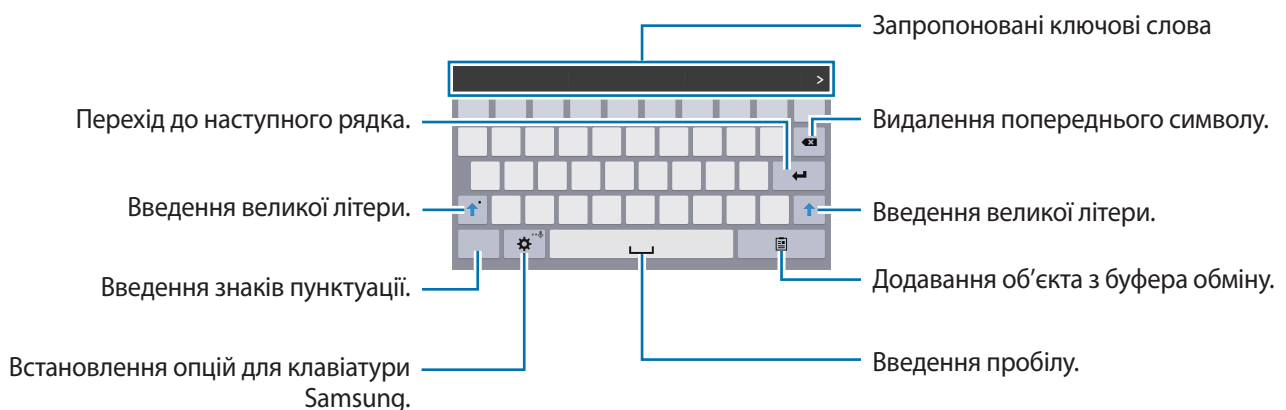

Введення великих літер

Натисніть , перш ніж вводити символ. Щоб вводити лише великі літери, натисніть цей значок двічі.

Змінення типу клавіатури



Натисніть і утримуйте , а потім натисніть , щоб змінити тип клавіатури.

На плаваючій клавіатурі натисніть і утримуйте  та перемістите плаваючу клавіатуру в інше розташування.



Змінення мови клавіатури

Додайте мови клавіатури, а потім проведіть по клавіші пробілу вліво або вправо, щоб змінити мову клавіатури.

Рукописне введення

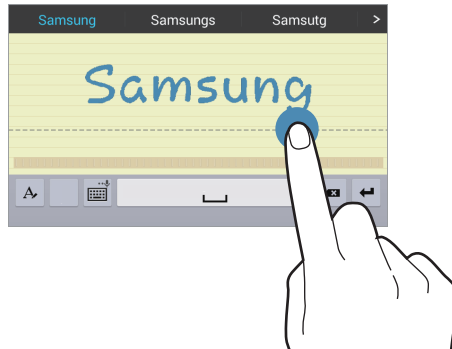
Натисніть і утримуйте , натисніть , а потім пальцем напишіть слово. Під час введення символів відображатимуться пропозиції слів. Виберіть запропоноване слово.



Скористайтесь жестами під час рукописного введення для виконання таких дій, як редагування або видалення символів і вставлення пробілу. Щоб переглянути довідники із жестів, натисніть і утримуйте , а потім натисніть  → Довідка → Використання жестів під час рукописного вводу.



Доступність цієї функції залежить від країни або оператора зв'язку.



Введення тексту за допомогою голосу

Активуйте функцію голосового введення та промовте потрібне слово в мікрофон. Промовлене слово відобразиться на пристрої.

Якщо пристрій неправильно розпізнає слова, натисніть підкреслений текст і виберіть альтернативне слово або фразу із розкритого списку.

Щоб змінити або додати мови для розпізнавання голосу, натисніть поточну мову.

Копіювання та вставлення

Натисніть і утримуйте фрагмент тексту, перетягніть  або , щоб збільшити або зменшити його, а потім натисніть **Копіювати** для копіювання або **Вирізати** для вирізання. Вибраний текст буде скопійовано в буфер обміну.

Щоб вставити його в поле введення тексту, помістіть курсор у місце, де його потрібно вставити, а потім натисніть  → **Вставити**.

Підключення до мережі Wi-Fi

Підключення пристрою до мережі Wi-Fi для використання Інтернету або обміну медіафайлами з іншими пристроями. (стор. 86)



Переконайтеся, що підключення до мережі Wi-Fi увімкнено, перш ніж скористатися Інтернет-програмами.

Увімкнення та вимкнення функції Wi-Fi

Відкрийте панель сповіщень і натисніть **Wi-Fi**, щоб увімкнути або вимкнути цю функцію.



- Цей пристрій працює на неузгодженій частоті та придатний до використання в усіх європейських країнах. В ЄС мережа WLAN може використовуватися без обмежень у приміщенні, але не може використовуватися надворі.
- Вимикайте функцію Wi-Fi, коли вона не використовується, для заощадження заряду акумулятора.

Підключення до мереж Wi-Fi

На екрані програм натисніть **Налаштування** → **Підключення** → **Wi-Fi**, а потім перетягніть повзунок **Wi-Fi** вправо.

Виберіть мережу зі списку виявлених мереж Wi-Fi, введіть пароль (за потреби) й натисніть **З'єднати**. Біля назв мереж, для підключення до яких потрібен пароль, відображається значок замка. Після підключення пристрою до мережі Wi-Fi він буде автоматично підключатися до неї щоразу, коли ця мережа буде доступна.

Додавання мережі Wi-Fi

Якщо потрібна мережа не відображається у списку мереж, натисніть **Додати мережу Wi-Fi** внизу списку мереж. Введіть назву мережі в полі **Мережа SSID**, виберіть тип захисту, введіть пароль, якщо ця мережа не є відкритою, і натисніть **З'єднати**.

Видалення з пам'яті мереж Wi-Fi

Будь-яку з використовуваних мереж, включаючи поточну мережу, можна видалити з пам'яті, завдяки чому пристрій не буде підключатися до неї автоматично. Виберіть мережу у списку мереж і натисніть **Забути**.

Настроювання облікових записів

Для використання програм Google, таких як **Play Маркет**, потрібен обліковий запис Google, а для використання служби **Samsung Apps** – обліковий запис Samsung. Створіть облікові записи Google і Samsung для використання всіх можливостей пристрою.

Додавання облікових записів

Щоб настроїти обліковий запис Google, дотримуйтеся вказівок, що відображаються в разі відкриття програми Google, не виконуючи вхід у систему.

Щоб увійти в систему за допомогою облікового запису Google або зареєструвати такий обліковий запис, на екрані програм натисніть **Налаштування** → **Загальні** → **Облікові записи** → **Додати обліковий запис** → **Google**. Далі натисніть **Новий**, щоб зареєструватися, або **Існуючий**, після чого дотримуйтеся вказівок на екрані, щоб завершити настроювання облікового запису. На пристрої можна використовувати декілька облікових записів Google.



Також потрібно настроїти обліковий запис Samsung.

Видалення облікових записів

На екрані програм натисніть **Налаштування** → **Загальні** → **Облікові записи**, виберіть ім'я облікового запису в розділі **МОЇ ЗАПИСИ**, виберіть обліковий запис, який потрібно видалити, а потім натисніть **Видалити обл. запис**.

Настроювання профілів користувачів

Використання персоналізованих установок за допомогою настроювання профілів користувачів і вибору одного з них під час розблокування пристрою. У разі настроювання декількох профілів користувачів пристрій можуть використовувати одночасно декілька користувачів, при цьому особисті установки інших користувачів, такі як облікові записи електронної пошти, заставка тощо, не змінюватимуться.

На головному екрані натисніть  → **Налаштування** → **Загальні** → **Користувачі** →  → **Користувач** → **ОК**, а потім дотримуйтеся вказівок на екрані, щоб настроїти новий профіль користувача. Щоб отримати доступ до пристрою за допомогою профілю користувача, виберіть потрібний профіль у верхній правій частині екрана блокування.



Доступність цієї функції залежить від країни або оператора зв'язку.

Передавання файлів

Передавання аудіо, відео, зображень та інших типів файлів із пристрою на комп'ютер і навпаки.

Підключення за допомогою програми Samsung Kies

Samsung Kies – це комп'ютерна програма, яка дозволяє керувати медіавмістом та особистими даними за допомогою пристроїв Samsung. Завантажте останню версію програми Samsung Kies із веб-сайту Samsung.

- 1 Підключіть пристрій до комп'ютера за допомогою кабелю USB.
Програма Samsung Kies запуститься автоматично на комп'ютері. Якщо Samsung Kies не запускається автоматично, двічі клацніть мишею значок Samsung Kies на комп'ютері.
- 2 Передайте файли із пристрою на комп'ютер або з комп'ютера на пристрій.
Додаткові відомості дивіться в довідці програми Samsung Kies.

Підключення за допомогою медіапрогравача Windows

Переконайтеся, що медіапрогравач Windows інстальовано на комп'ютері.

- 1 Підключіть пристрій до комп'ютера за допомогою кабелю USB.
- 2 Відкрийте медіапрогравач Windows і синхронізуйте музичні файли.

Підключення в режимі медіапристрою

- 1 Підключіть пристрій до комп'ютера за допомогою кабелю USB.
- 2 Відкрийте панель сповіщень і натисніть **Підключено як медіапристрій** → **Медіапристрій (MTP)**.

Натисніть **Камера (PTP)**, якщо комп'ютер не підтримує протокол MTP (Media Transfer Protocol – протокол передачі медіаданих) або якщо на ньому не інстальовано потрібний драйвер.

- 3 Передайте файли із пристрою на комп'ютер або з комп'ютера на пристрій.

Захист пристрою

Захист збережених на пристрої особистих даних та інформації від використання іншими користувачами та попередження несанкціонованого доступу до них за допомогою функцій захисту. Щоразу під час розблокування пристрою потрібно буде вводити код розблокування.

Встановлення зразка

На екрані програм натисніть **Налаштування** → **Пристрій** → **Екран блокування** → **Блокування екрана** → **Зразок**.

Накресліть зразок, з'єднавши чотири або більше точок, а потім ще раз накресліть зразок для його підтвердження. Встановіть резервний PIN-код розблокування для розблокування екрана, якщо ви забули зразок розблокування.

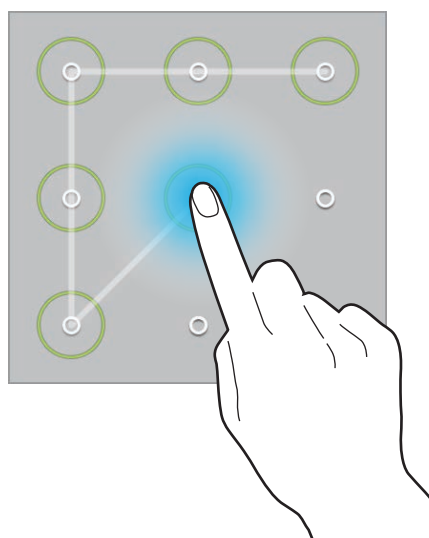

Встановлення PIN-коду

На екрані програм натисніть **Налаштування** → **Пристрій** → **Екран блокування** → **Блокування екрана** → **PIN**.

Введіть принаймні чотири цифри, а потім ще раз введіть PIN-код для його підтвердження.

Встановлення пароля

На екрані програм натисніть **Налаштування** → **Пристрій** → **Екран блокування** → **Блокування екрана** → **Пароль**.

Введіть принаймні чотири символи, включаючи цифри та букви, а потім ще раз введіть пароль для його підтвердження.

Розблокування пристрою

Увімкніть екран, натиснувши кнопку ввімкнення/вимкнення живлення або кнопку «Домашній», і введіть код розблокування.



Якщо ви забули код розблокування, зверніться із пристроєм до сервісного центру Samsung для його скидання.

Оновлення пристрою

Програмне забезпечення пристрою можна оновити до останньої версії.



Доступність цієї функції залежить від країни або оператора зв'язку.

Оновлення за допомогою програми Samsung Kies

Запустіть програму Samsung Kies і підключіть пристрій до комп'ютера. Samsung Kies автоматично розпізнає пристрій, таким чином доступні оновлення будуть за наявності відображені в діалогову вікні. Натисніть у ньому кнопку «Оновити», щоб розпочати оновлення. Додаткові відомості стосовно оновлення дивіться у довідці до програми Samsung Kies.



- Не вимикайте комп'ютер і не відключайте кабель USB під час оновлення пристрою.
- Під час оновлення пристрою не підключайте до комп'ютера інші медіапристрої. Інакше це може перешкоджати процесу оновлення.

Оновлення за допомогою технології Over-the-air

Програмне забезпечення цього пристрою можна безпосередньо оновити до останньої версії за допомогою служби безпроводового оновлення мікропрограми (FOTA).

На екрані програм натисніть **Налаштування** → **Загальні** → **Про пристрій** → **Оновлення програмного забезпечення** → **Оновити зараз**.

Зв'язок

Контакти

Використовуйте цю програму для керування контактами, зокрема номерами телефонів, адресами електронної пошти тощо.

Натисніть **Контакти** на екрані програм.

Керування контактами

Натисніть **Контакти**.

Створення контакту

Натисніть  і введіть контактні дані.

-  : додавання зображення.
-  /  : додавання або видалення поля для введення контактних даних.

Редагування контакту

Виберіть контакт для редагування, а потім натисніть .

Видалення контакту

Натисніть .

Пошук контактів

Натисніть **Контакти**.

Скористайтесь одним із наведених нижче способів пошуку:

- Прокрутіть список контактів вгору або вниз.
- Проведіть пальцем по лінійці, розташованій ліворуч від списку контактів, для швидкого прокручування.
- Натисніть поле пошуку, розташоване вгорі списку контактів, і введіть критерії пошуку.

Вибравши контакт, ви можете виконати одну з таких дій:

- ★ : додавання контактів до обраних.
- ✉ : створення повідомлення електронної пошти.

Відображення контактів

Натисніть **Контакти**.

За замовчуванням на пристрої відображаються усі збережені контакти.

Натисніть  → **Налаштування** → **Контакти для відображення**, а потім виберіть місце збереження контактів.

Переміщення контактів

Натисніть **Контакти**.

Переміщення контактів до служби Google

Натисніть  → **Об'єднати облікові записи** → **Об'єднати з Google**.

Контакти, переміщені до служби «Контакти Google», будуть позначені у списку контактів значком .

Переміщення контактів до служби Samsung

Натисніть  → **Об'єднати облікові записи** → **Об'єднати із Samsung**.

Контакти, переміщені до служби «Контакти Samsung», будуть позначені у списку контактів значком .

Імпортування та експортування контактів

Натисніть **Контакти**.

Імпортування контактів

Натисніть  → **Налаштування** → **Імпорт/експорт**, а потім виберіть опцію імпорту.

Експортування контактів

Натисніть  → **Налаштування** → **Імпорт/експорт**, а потім виберіть опцію експорту.

Спільний доступ до контактів

Натисніть  → **Надіслати візитівку** → **Декілька контактів**, виберіть контакти, натисніть **Готово** й виберіть спосіб надання спільного доступу.

Обрані контакти

Натисніть **Обрані**.

Натисніть , щоб додати контакти до обраних.

Натисніть , а потім виконайте одну з таких дій:

- **Пошук:** пошук контактів.
- **Видалити з обраного:** видалення контактів з обраного.
- **В режимі списку / В режимі таблиці:** перегляд контактів як таблиці або списку.
- **Довідка:** довідкові відомості щодо використання контактів.

Групи контактів

Натисніть Групи.

Створення групи

Натисніть , укажіть відомості про групу, додайте контакти, а потім натисніть **Зберегти**.

Додавання контактів до групи

Виберіть групу, а потім натисніть  → **Додати учасника**. Виберіть контакти, які потрібно додати, а потім натисніть **Готово**.

Керування групами

Натисніть , а потім виконайте одну з таких дій:

- **Пошук:** пошук контактів.
- **Видалити групи:** виберіть додані вручну групи й натисніть **Готово**. Стандартні групи видалити не можна.
- **Редагувати групу:** змінення установок групи.
- **Додати учасника:** додавання учасників до групи.
- **Видалити з групи:** видалення учасників із групи.
- **Надіслати Email:** надсилання повідомлення електронної пошти учасникам групи.
- **Змінити порядок:** натисніть і утримуйте  поряд з іменем групи, потім перетягніть цей значок вгору або вниз в інше розташування й натисніть **Готово**.
- **Довідка:** довідкові відомості щодо використання контактів.

Надсилання повідомлення електронної пошти учасникам групи

Виберіть групу, натисніть  → **Надіслати Email**, виберіть учасників і натисніть **Готово**.

Візитівка

Натисніть **Контакти**.

Створення візитівки та її надсилання іншим абонентам.

Натисніть **Настроїти профіль**, введіть додаткові відомості, такі як номер телефону, адреса електронної пошти та поштова адреса, і натисніть **Зберегти**. Якщо відомості про користувача було збережено під час налаштування пристрою, виберіть візитівку, а потім натисніть , щоб відредагувати її.

Натисніть  → **Надіслати візитівку** → **Вибраний контакт** і виберіть спосіб надання спільного доступу.

Email

Використовуйте цю програму для надсилання або перегляду повідомлень електронної пошти.

Натисніть **Email** на екрані програм.



Налаштування облікових записів електронної пошти

Налаштування облікового запису електронної пошти під час першого використання **Email**.

Введіть адресу електронної пошти та пароль. Натисніть , якщо використовується особистий обліковий запис електронної пошти, наприклад Google Mail, або **Додатково**, якщо використовується корпоративний обліковий запис електронної пошти. Щоб завершити налаштування, дотримуйтеся вказівок на екрані.

Щоб настроїти інший обліковий запис електронної пошти, натисніть  → **Налаштування** → **Додати обліковий запис**.

Надсилання повідомлень



Виберіть потрібний обліковий запис електронної пошти, а потім натисніть  вгорі екрана. Введіть одержувачів, тему та повідомлення й натисніть .

Натисніть , щоб додати одержувачів зі списку контактів.

Натисніть **Дод. мене**, щоб додати себе як одержувача.

Натисніть , щоб додати інших одержувачів.

Натисніть , щоб вкласти зображення, відео, контакти, нагадування, події тощо.

Натисніть  → , щоб вставити в повідомлення зображення, події, контакти, відомості про розташування та інші відомості.

Надсилання запланованих повідомлень

Під час створення повідомлення натисніть  → **Надсилання розкладу**. Встановіть прапорець біля опції **Надсилання розкладу**, встановіть дату й час, а потім натисніть **Готово**. Повідомлення буде автоматично надіслано у вказаний день і час.



- У разі вимкнення пристрою в запланований час, відсутності підключення до мережі або її нестабільної роботи повідомлення не буде надіслано.
- Для цієї функції використовується дата й час, встановлені на пристрої. Дата й час можуть бути неправильними в разі переміщення між часовими поясами та відсутності автоматичного оновлення цих відомостей мережею.

Перегляд повідомлень

Виберіть потрібний обліковий запис електронної пошти, нові повідомлення буде отримано автоматично. Щоб отримати нові повідомлення вручну, натисніть .

Натисніть повідомлення, щоб переглянути його.

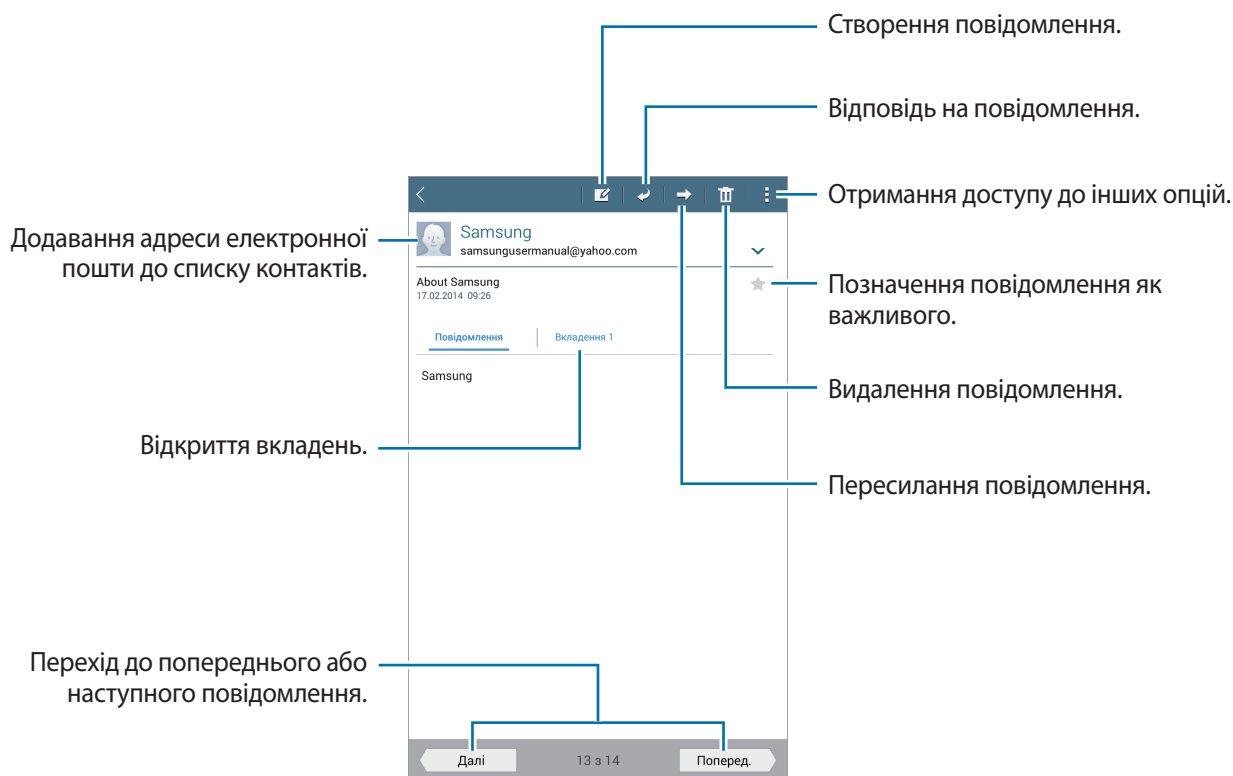

Натисніть вкладку вкладень, щоб відкрити вкладення, а потім натисніть **Зберегти**, щоб зберегти його.

Google Mail

Використовуйте цю програму для швидкого та безпосереднього доступу до служби Google Mail.

Натисніть **Google Mail** на екрані програм.



- Доступність цієї програми залежить від країни або оператора зв'язку.
- Ця програма може називатися інакше залежно від країни або оператора зв'язку.

Надсилання повідомлень

У будь-якій поштовій скриньці натисніть , введіть одержувачів, тему й текст повідомлення, а потім натисніть **НАДІСЛАТИ**.

Натисніть  → **Зберегти як чернетку**, щоб зберегти повідомлення для подальшого надсилання.

Натисніть  → **Вкласти файл**, щоб вкласти зображення, відео, контакти, події тощо.

Натисніть  → **Закрити**, щоб почати все з початку.

Натисніть  → **Налаштування**, щоб змінити установки Google Mail.

Натисніть  → **Надіслати відгук**, щоб надіслати відгук стосовно розробки програми.

Натисніть  → **Довідка**, щоб отримати доступ до довідкових відомостей щодо Google Mail.

Перегляд повідомлень

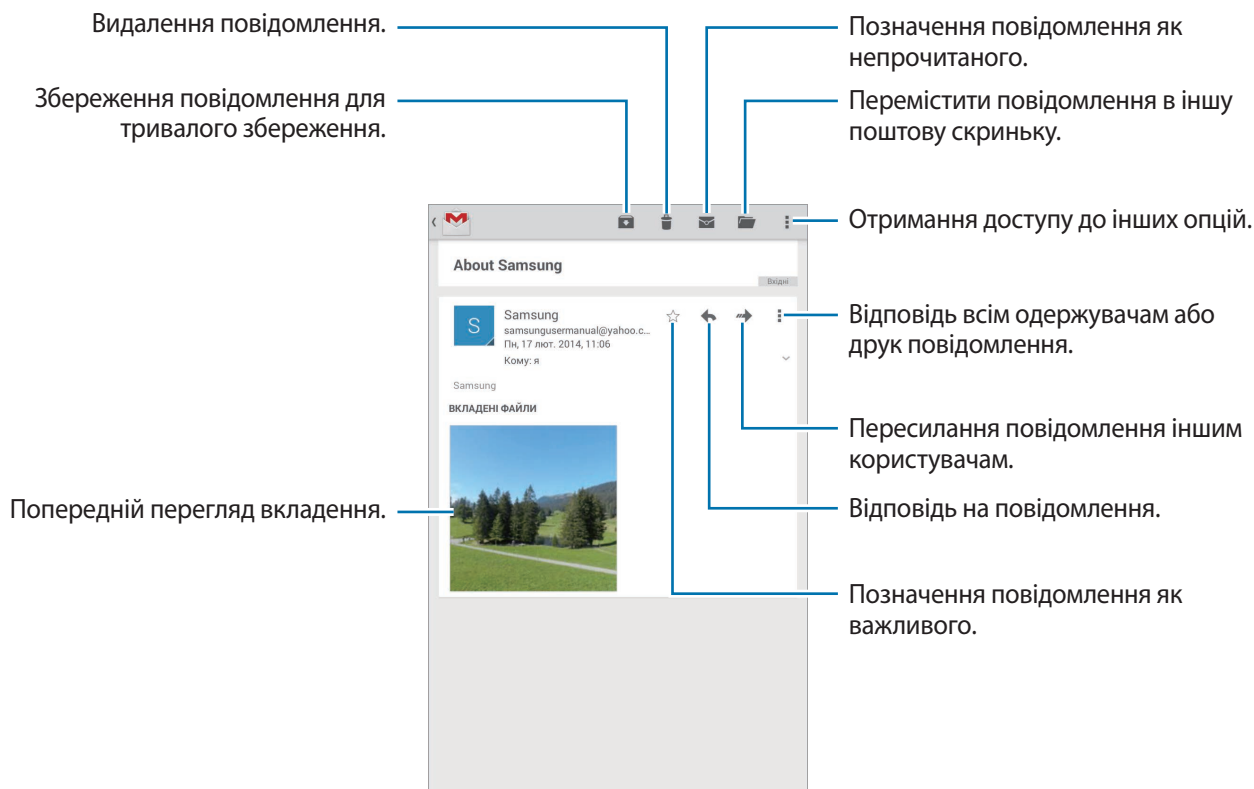

Мітки

У Google Mail не використовуються фактичні папки, натомість використовуються мітки. Коли програму Google Mail запущено, у ній відображаються повідомлення із міткою Вхідні.

Натисніть  → **Оновити**, щоб вручну завантажити нові повідомлення.

Натисніть , щоб переглянути повідомлення з іншими мітками.

Щоб додати мітку до повідомлення, виберіть повідомлення, натисніть  → **Змінити мітки**, а потім виберіть мітку, яку потрібно призначити.

Hangouts

За допомогою цієї програми можна спілкуватися з іншими абонентами.

Натисніть **Hangouts** на екрані програм.



Доступність цієї програми залежить від країни або оператора зв'язку.

Щоб почати спілкування, виберіть абонента зі списку друзів або введіть дані для пошуку та виберіть свого друга в результатах пошуку.

Google+

Використовуйте цю програму для підтримання зв'язку з іншими користувачами за допомогою соціальної мережної служби Google.

Натисніть **Google+** на екрані програм.



Доступність цієї програми залежить від країни або оператора зв'язку.

Натисніть **Усі**, щоб змінити категорію, а потім прокрутіть вгору чи вниз для перегляду записів друзів.

Фотографії

Використовуйте цю програму для перегляду зображень і відео та надання до них спільного доступу за допомогою соціальних мережних служб Google.

Натисніть **Фотографії** на екрані програм.





Доступність цієї програми залежить від країни або оператора зв'язку.

Виберіть одну з наведених нижче функцій:

- **УСІ**: перегляд усіх зображень або відео, зроблених за допомогою пристрою або завантажених на нього.
- **НАЙКРАЩІ**: перегляд зображень або відео, згрупованих за датою чи альбомом. Натисніть , щоб переглянути всі зображення або відео, наявні у групі.

Потім виберіть потрібне зображення або відео.

Під час його перегляду використовуйте такі значки:

-  : редагування зображення.
-  : надання спільного доступу до зображення або відео іншим користувачам.
-  : видалення зображення або відео.

Інтернет і мережа

Інтернет

Використовуйте цю програму для перегляду веб-сторінок в Інтернеті.

Натисніть **Інтернет** на екрані програм.

Перегляд веб-сторінок

Натисніть поле введення адреси, введіть веб-адресу й натисніть **Перейти**.

Натисніть  для отримання доступу до додаткових опцій під час перегляду веб-сторінки.

Щоб змінити систему веб-пошуку, натисніть поле введення адреси, а потім натисніть значок системи веб-пошуку біля веб-адреси.

Відкриття нової веб-сторінки

Натисніть  → **Нова вкладка**.

Щоб перейти на іншу веб-сторінку, прокрутіть вліво або вправо поле заголовку й натисніть заголовок, щоб вибрати його.



Пошук в Інтернеті за допомогою голосу

Натисніть поле введення адреси, натисніть  → , промовте ключове слово, а потім виберіть одне із запропонованих відображуваних ключових слів.





Доступність цієї функції залежить від країни або оператора зв'язку.

Закладки

Щоб створити закладку для поточної веб-сторінки, натисніть  →  → **Зберегти**.

Щоб відкрити веб-сторінку, для якої створено закладку, натисніть  і виберіть потрібну веб-сторінку.

Історія

Натисніть  → **Закладки** → **Історія**, щоб відкрити список нещодавно відвіданих веб-сторінок. Щоб очистити історію, натисніть .

Збережені сторінки

Щоб переглянути збережені веб-сторінки, натисніть  → **Закладки** → **Збер. стор.**

Посилання

Натисніть і утримуйте посилання на веб-сторінку, щоб відкрити його на новій сторінці, зберегти або скопіювати.

Щоб переглянути збережені посилання, на екрані програм натисніть **Мої файли** → **Історія завантажень**.

Обмін веб-сторінками

Щоб надіслати адресу на веб-сторінку іншим користувачам, натисніть  → **Поділитися**.

Щоб надати спільний доступ до частини веб-сторінки, натисніть і утримуйте потрібний текст, а потім натисніть **Поділити**.

Chrome

Використовуйте цю програму для пошуку відомостей і перегляду веб-сторінок.

Натисніть **Chrome** на екрані програм.



Доступність цієї програми залежить від країни або оператора зв'язку.

Перегляд веб-сторінок

Натисніть поле введення адреси та введіть веб-адресу або критерії пошуку.

Відкриття нової веб-сторінки

Натисніть  → **Нова вкладка**.

Щоб перейти на іншу веб-сторінку, прокрутіть вліво або вправо поле заголовку й натисніть заголовок, щоб вибрати його.

Закладки

Щоб створити закладку для поточної веб-сторінки, натисніть ☆ → **Зберегти**.

Щоб відкрити веб-сторінку, для якої створено закладку, натисніть ☰ → **Закладки**, і виберіть потрібну.

Пошук в Інтернеті за допомогою голосу

Натисніть 🗣️, промовте ключове слово та виберіть одне із запропонованих ключових слів.

Синхронізація з іншими пристроями

Синхронізація відкритих вкладок і закладок для використання із браузером Chrome на іншому пристрої в разі входу в систему за допомогою того ж самого облікового запису Google.

Щоб переглянути відкриті вкладки на іншому пристрої, натисніть ☰ → **Інші пристрої**. Виберіть веб-сторінку, щоб відкрити її.

Щоб переглянути закладки, натисніть **ЗАКЛАДКИ**.

Bluetooth

За допомогою функції Bluetooth встановлюється безпроводове з'єднання між двома пристроями, розташованими на невеликій відстані один від одного. Скористайтеся функцією Bluetooth для обміну даними або медіафайлами з іншими пристроями.



- Компанія Samsung не несе відповідальності за втрату, перехоплення або неналежне використання даних, надісланих або отриманих за допомогою функції Bluetooth.
- Завжди слід перевіряти, чи обмін даними та їх отримання здійснюються з надійними та належним чином захищеними пристроями. Якщо між пристроями є перешкоди, робоча відстань може скоротитися.
- Деякі пристрої, особливо ті, які не перевірено та не схвалено компанією Bluetooth SIG, можуть виявитися несумісними із пристроєм.
- Не використовуйте функцію Bluetooth у незаконних цілях (наприклад, для створення піратських копій файлів або незаконного перехоплення викликів).

Компанія Samsung не несе відповідальності за наслідки, що можуть виникнути в результаті незаконного використання функції Bluetooth.

Щоб увімкнути функцію Bluetooth, на екрані програм натисніть **Налаштування** → **Підключення** → **Bluetooth**, а потім перетягніть повзунок **Bluetooth** вправо.

Встановлення з'єднання з іншими пристроями з підтримкою Bluetooth

На екрані програм натисніть **Налаштування** → **Підключення** → **Bluetooth** → **Сканувати** та перегляньте список виявлених пристроїв. Виберіть пристрій, з яким потрібно встановити з'єднання, і прийміть автоматично створений пароль на обох пристроях для підтвердження.

Надсилання та отримання даних

Багато програм підтримує передачу даних через Bluetooth. Прикладом може слугувати **Галерея**. Відкрийте меню **Галерея**, виберіть зображення, натисніть  → **Bluetooth** і виберіть один із пристроїв із підтримкою Bluetooth. Після цього прийміть запит авторизації Bluetooth на іншому пристрої, щоб отримати зображення.

У разі надсилання даних іншим пристроєм прийміть запит авторизації Bluetooth, здійснений іншим пристроєм. Отримані файли будуть збережені у папці **Download**. У разі отримання контакту його буде автоматично додано до списку контактів.

Мультимедіа

Музика

Використовуйте цю програму для прослуховування музики.

Натисніть **Музика** на екрані програм.

Відтворення музики

Виберіть категорію музики, а потім виберіть композицію, яку потрібну відтворити.

Натисніть зображення альбому внизу екрана, щоб відкрити екран музичного плеєра.

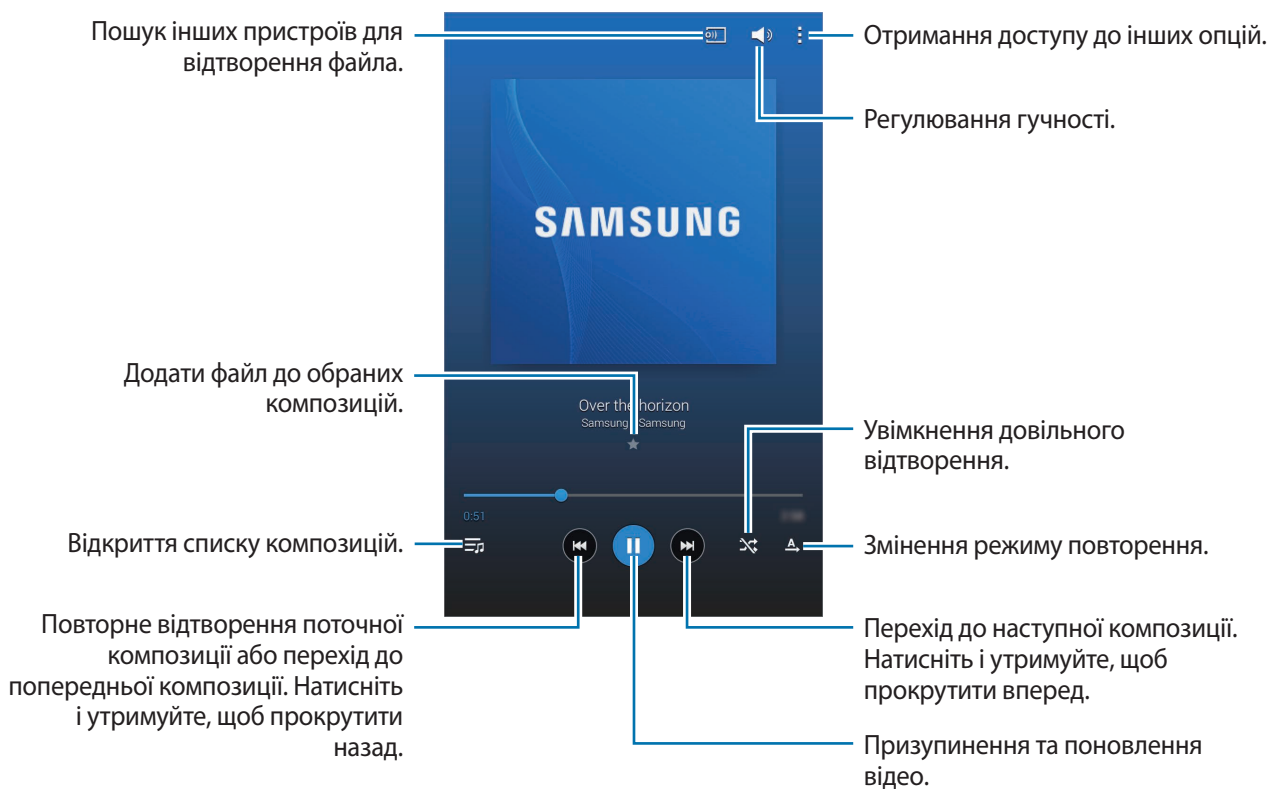

Щоб прослухати композиції з однаковим рівнем гучності, натисніть  → **Установки** → **Плеєр** → **Смарт-гучність**.



У разі ввімкнення функції **Смарт-гучність** гучність може бути вищою, ніж рівень гучності пристрою. Уникайте тривалого прослуховування гучних звуків, оскільки це може призвести до погіршення слуху.



Смарт-гучність не можна ввімкнути для деяких файлів.

Щоб персоналізувати звук під час прослуховування композицій за допомогою гарнітури, натисніть  → **Установки** → **Плеєр** → **Функція Адаптація звуку** → **Увімкнено**. Опція персоналізації звуку стає недоступна в разі збільшення гучності до рівня 14 або вищого. Щоб знову скористатися цією опцією, зменшіть гучність до рівня 13 або нижчого.

Встановлення композиції як звуку сигналу будильника

Щоб використати композицію, що наразі відтворюється, як звук сигналу будильника, натисніть  → **Встановити як сигнал будильника** → **Готово**.

Створення списків відтворення

Створення власної вибірки композицій.

Натисніть **Сп. відтв.** й натисніть  → **Створити список відтворення**. Введіть назву й натисніть **ОК**. Натисніть **Дод. записи**, виберіть композиції, які потрібно включити, і натисніть **Готово**.

Щоб додати до списку відтворення композицію, яка наразі відтворюється, натисніть  → **Дод. до сп. від.**

Відтворення музики за настроєм

Відтворення музики, згрупованої за її настроєм. Список відтворення створюється автоматично.

Натисніть  → **Музичний квадрат** і виберіть клітинку настрою. Або проведіть пальцем для вибору декількох клітинок.

Камера

Використовуйте цю програму для фотографування або відеозйомки.

Використовуйте меню **Галерея** для перегляду фотографій і відео, знятих за допомогою камери пристрою. (стор. 61)

Натисніть **Камера** на екрані програм.



- Камера автоматично вимикається, коли вона не використовується.
- Переконайтеся, щоб об'єктив чистий. В іншому разі пристрій може не працювати належним чином в деяких режимах, у яких використовується висока роздільна здатність.

Правила поведження під час фото- та відеозйомки

- Не фотографуйте та не знімайте на відео людей без їх згоди.
- Не фотографуйте та не знімайте на відео, коли це заборонено.
- Не фотографуйте та не знімайте на відео в місцях, де можна порушити приватне життя інших людей.

Фотографування

Фотографування

Натисніть , щоб зняти фотографію.

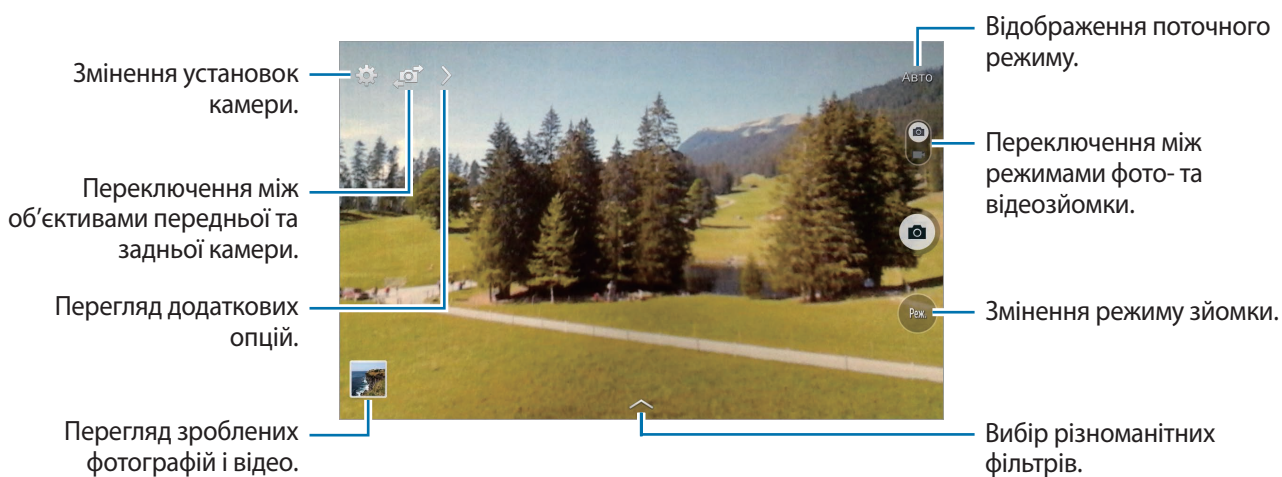

Режим зйомки

Доступна низка фотографічних ефектів.

Натисніть **Реж.**, а потім проведіть вгору або вниз у правій частині екрана.

- **Авто:** оцінювання оточення камерою та визначення найкращого режиму для фотографування.
- **Красиве обличчя:** освітлення кольору обличчя на фотографії для отримання зображень із ніжнішими кольорами.
- **Звук і знімок:** зйомка фотографій зі звуком.

Натисніть , щоб зняти фотографію. Після зйомки фотографії буде записано аудіозапис тривалістю декілька секунд.





Під час фотографування у цьому режимі звук записується за допомогою внутрішнього мікрофону.

- **Панорама:** створення однієї фотографії з декількох фотографій.
Для отримання найкращого знімку дотримуйтеся порад нижче.
 - Повільно переміщуйте камеру в одному напрямку.
 - Використовуйте видошукач камери відповідно до напрямних ліній.
 - Не фотографуйте об'єкт на фоні, який неможливо розпізнати, наприклад, на фоні чистого неба або гладких стін.
- **Спорт:** використовується для фотографування об'єктів, що швидко рухаються.
- **Ніч:** використовується для знімків, зроблених в сутінках.

Панорамні фотографії

Панорамна фотографія – це широкоформатне зображення пейзажу, що складається з декількох знімків.

Натисніть **Реж.** → **Панорама**.

Натисніть  і переміщуйте камеру в одному напрямку. Коли буде вирівняно два кадри панорами згідно з напрямними, камера автоматично зробить ще один знімок у послідовності знімків для створення панорами. Щоб припинити зйомку, натисніть .

Зйомка автоматично припиняється в разі недосяжності видошукача.



Застосування ефектів фільтра

Користуйтеся фільтрами, щоб робити унікальні фото й відео.

Натисніть  і виберіть фільтр. Доступність опцій залежить від режиму.

Відеозйомка

Зйомка відео

Перетягніть повзунок вибору режиму фото- або відеозйомки до значка відео, а потім натисніть , щоб зняти відео. Щоб призупинити запис, натисніть . Щоб припинити запис, натисніть .

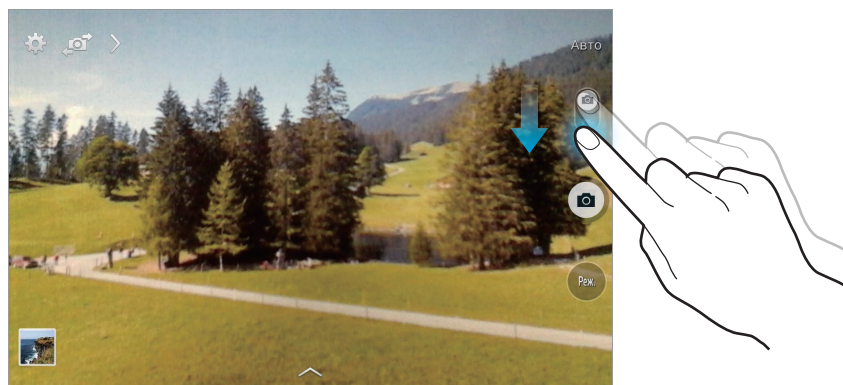

Ручне фокусування недоступне у режимі відео.

Режим відеозйомки

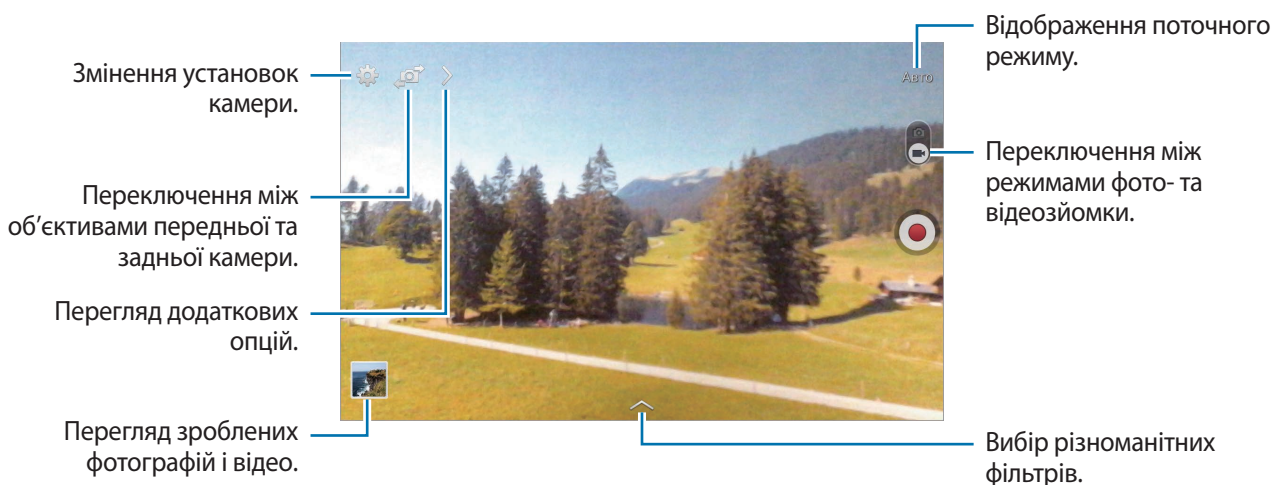

Збільшення або зменшення масштабу

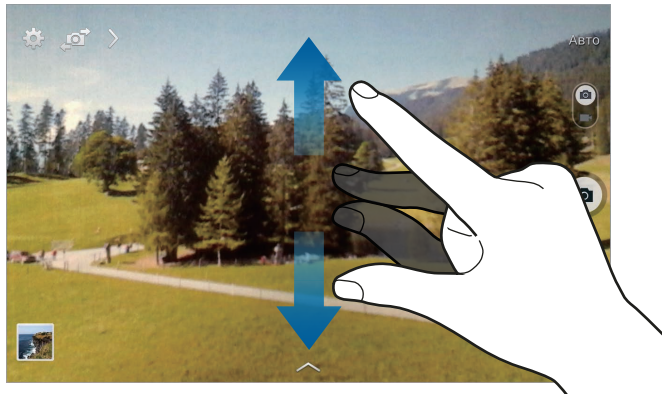



Скористайтесь одним із наведених нижче способів:

- Скористайтесь кнопкою регулювання гучності для збільшення або зменшення масштабу.
- Покладіть два пальці на екран і розведіть їх, щоб збільшити масштаб, або зведіть їх, щоб його зменшити.



Якщо скористатися функцією масштабування під час відеозйомки, можна досягти ефекту збільшення/зменшення масштабу.

Спільний доступ до знімків

Натисніть  → , а потім виберіть одну з таких опцій:

- **Спільний доступ до знімків:** надсилання фотографії безпосередньо на інший пристрій через Wi-Fi Direct.
- **Спільний доступ до фотографій абонента:** автоматичне розпізнавання обличчя людини, для якої встановлено тег на фотографії, і надсилання фотографії цій людині.

Налаштування камери

Натисніть  , щоб налаштувати камеру. Не всі з наведених нижче установок доступні як в режимі фотографування, так і в режимі відеозйомки. Доступні опції можуть відрізнятися залежно від використовуваного режиму.

- **Розмір фото / Розмір відео:** вибір роздільної здатності. Для отримання якісніших зображень/відео використовуйте високу роздільну здатність. Проте такі зображення/відео займають більше місця у пам'яті.
- **Замірювання:** вибір способу замірювання. Визначає, яким чином обчислюється рівень освітлення. **Відцентровано** використовується для вимірювання фонового освітлення в центрі кадру. **Точковий замір** вимірювання значення світла у певному розташуванні. **Матриця** використовується для вимірювання освітлення по всьому кадру.
- **Тег розташування:** додавання до фотографії тегу розташування GPS.



- Щоб покращити сигнали GPS, уникайте зйомки в місцях, де можливі перешкоди для сигналу, наприклад між будівлями, у низько розташованих місцевостях або за поганих погодних умов.
- Ваше розташування може відобразитися на фотографіях під час їх завантаження в Інтернет. Щоб уникнути цього, вимкніть установки тегу GPS.
- **Клавiша гучності:** використання кнопки регулювання гучності для керування затвором і функцією масштабування.
- **Таймер:** використовується для зйомки із затримкою.
- **Баланс білого:** для отримання зображень із природними кольорами слід вибирати відповідний баланс білого. Ці установки призначені для використання за специфічних умов освітлення. Їх дія подібна до дії діапазону температур для експозиції балансу білого у професійних камерах.
- **Яскравість:** змінення яскравості.

- **Лінії поділу:** відображення вказівок у видошукачі для полегшення компоновання об'єктів в кадрі.
- **Контекстна назва:** встановлення відображення контекстних тегів на камері. Увімкніть цю опцію для використання функції «Тег абонента» у меню **Галерея**.
- **Зберегти як перевернуте:** інвертування зображення для створення його дзеркальної копії. Ця функція доступна лише під час використання передньої камери.
- **Пам'ять:** вибір розташування в пам'яті для збереження.
- **Скинути:** скидання установок камери.
- **Довідка:** відображення довідкових відомостей про використання камери.

Швидкий доступ

Змінення розташування клавіш швидкого доступу для легкого доступу до різноманітних опцій камери.

Натисніть  а потім натисніть і утримуйте значок клавіші швидкого доступу.

Натисніть і утримуйте опцію, а потім перетягніть її в лунку вгорі екрана.

Галерея

Використовуйте цю програму для перегляду зображень і відео.

Натисніть **Галерея** на екрані програм.

Перегляд зображень

У разі відкриття меню **Галерея**, буде відображено доступні папки. У разі збереження зображення в іншій програмі, наприклад **Email**, буде автоматично створено папку **Download**, у якій можна буде знайти це зображення. Так само в разі створення знімка екрана автоматично створюється папка **Screenshots**. Виберіть папку, щоб відкрити її.

Зображення в папці відображаються за датою створення. Виберіть зображення, щоб переглянути його в повноекранному режимі.



Проведіть пальцем вліво або вправо, щоб переглянути наступне або попереднє зображення.

Збільшення або зменшення масштабу

Скористайтеся для збільшення масштабу одним із таких способів:

- Двічі натисніть у будь-якій точці екрана, щоб збільшити масштаб.
- Торкніться двома пальцями будь-якої ділянки екрану та розведіть їх, щоб збільшити масштаб. Зведіть пальці, щоб зменшити масштаб, або двічі натисніть на екран, щоб повернутися до вихідного масштабу.

Відтворення відео

На попередньому зображенні відеофайлів відображається значок . Виберіть відео для перегляду та натисніть .

Обтинання фрагментів відео

Виберіть відео та натисніть . Прокрутіть повзунок спочатку в необхідну початкову точку, а в кінці – в кінцеву точку, а потім збережіть відео.

Редагування зображень

Під час перегляду зображень натисніть  і скористайтеся такими функціями:

- **Улюблені:** додавання до списку обраного.
- **Слайд-шоу:** запуск слайд-шоу із зображень, наявних у поточній папці.
- **Фоторамка:** додавання рамки та примітки до зображення. Відредаговане зображення буде збережено в папці **Photo frame**.
- **Фотопримітка:** використовуйте це для створення примітки на задній частині зображення. Натисніть , щоб редагувати примітку.
- **Копіювати в буфер обміну:** копіювання в буфер обміну.



- **Друк:** підключення пристрою до принтера для друку зображення. Деякі принтери можуть бути несумісними з пристроєм.
- **Перейменувати:** перейменування файла.
- **Спільний доступ до фотографій абонента:** надсилання зображення користувачу, обличчя якого позначено тегом на фотографії.
- **Обернути ліворуч:** обертання проти годинникової стрілки.
- **Обернути праворуч:** обертання за годинниковою стрілкою.
- **Обрізати:** змініть розмір синьої рамки для обрізання та збереження зображення в її межах.
- **Встановити як:** встановлення зображення як заставки або зображення контакту.
- **Деталі:** перегляд деталей зображення.
- **Налаштування:** змінення установок галереї.

Улюблені зображення

Під час перегляду зображення натисніть  → **Улюблені**, щоб додати його до списку улюблених зображень.



Видалення зображень

Скористайтесь одним із наведених нижче способів:

- У папці натисніть  → **Вибір об'єкта**, виберіть зображення і натисніть .
- Під час перегляду зображення натисніть .

Обмін зображеннями

Скористайтесь одним із наведених нижче способів:

- У папці натисніть  → **Вибір об'єкта**, виберіть зображення, а потім натисніть , щоб надіслати їх іншим користувачам або надати до них спільний доступ через соціальні мережі.
- Під час перегляду зображення натисніть , щоб надіслати його іншим користувачам або в соціальну мережу.

Встановлення як заставки

Під час перегляду зображення натисніть → **Встановити як**, щоб встановити зображення як заставку або призначити його контакту.

Встановлення тегів для облич

Під час перегляду зображення натисніть → **Налаштування** → **Теги**, а потім виберіть **Тег обличчя**. Навколо розпізнаного обличчя відобразиться жовта рамка. Натисніть обличчя, натисніть **Додати ім'я**, а потім виберіть або додайте контакт.

Коли тег обличчя відобразиться на зображенні, натисніть його та скористайтеся доступними опціями, такими як надсилання повідомлень.



Під час розпізнавання обличчя може статися помилка залежно від кута до обличчя, розміру та виразу обличчя, кольору шкіри, умов освітлення або аксесуарів на тілі.

Використання тегу абонента

Натисніть → **Налаштування** → **Теги** → **Контекстний тег**, а потім перетягніть повзунок **Контекстний тег** вправо, щоб під час відкриття зображення відображався контекстний тег (відомості про погоду, розташування, дату та ім'я людини).

Впорядкування за допомогою папок

Створення папки для впорядкування зображень або відео, збережених на пристрої. Можна копіювати або переміщувати файли з однієї папки до іншої.

Щоб створити нову папку, натисніть . Введіть ім'я папки, натисніть **ОК**, а потім виберіть зображення або відео, встановивши прапорці. Натисніть та утримуйте будь-яке вибране зображення або відео, перетягніть його до нової папки, а потім натисніть **Готово**. Натисніть **Коп.** для копіювання або **Перемістити** для переміщення.

Відео

Використовуйте цю програму для відтворення відеофайлів.

Натисніть **Відео** на екрані програм.

Відтворення відео

Виберіть відео для відтворення.

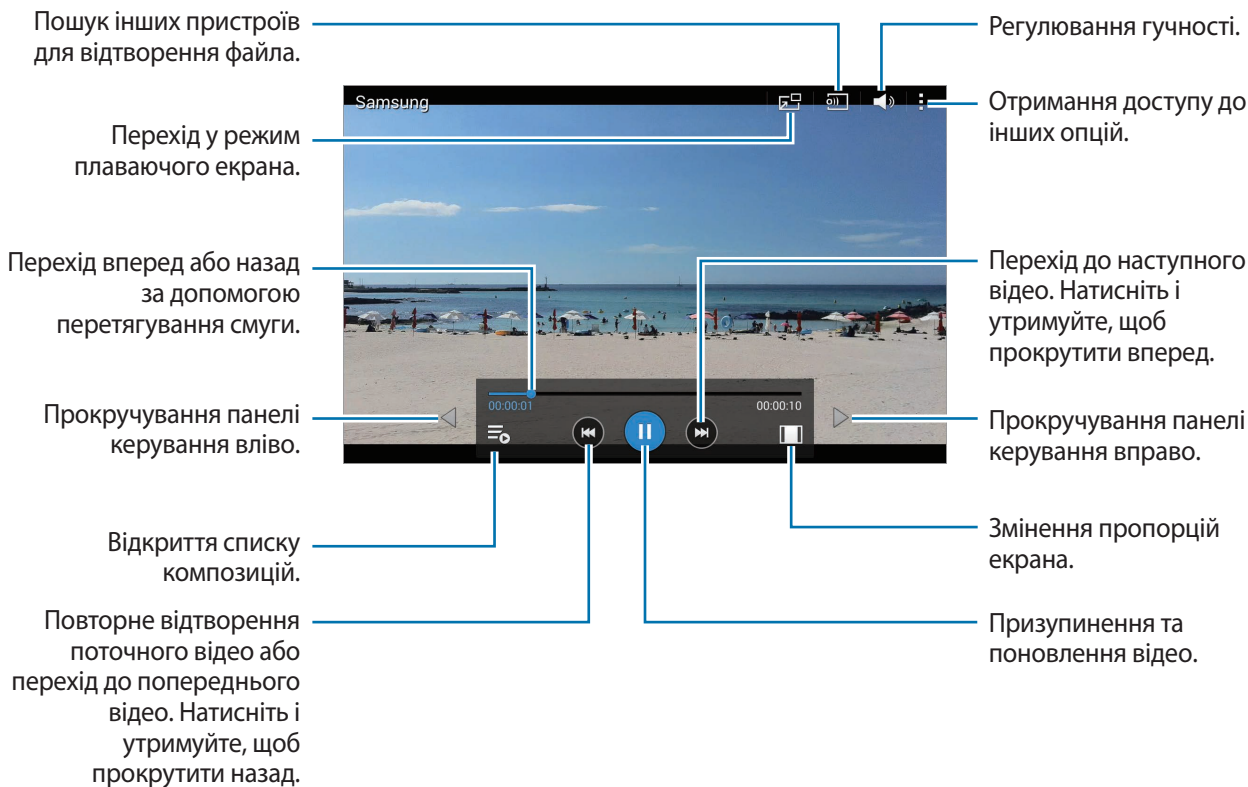

Видалення відео

Натисніть **☰** → **Видалити**, виберіть відео, а потім натисніть **Видалити**.

Обмін відео

Натисніть  → **Поділитися**, виберіть відео, натисніть **Готово**, а потім виберіть спосіб надання спільного доступу.

Використання спливаючого відеоплеєра

Скористайтеся цією функцією, щоб використовувати інші програми, не закриваючи відеоплеєр. Під час перегляду відео натисніть , щоб скористатися спливаючим плеєром.

Покладіть два пальці на екран і розведіть їх, щоб збільшити розмір плеєра, або зведіть їх, щоб його зменшити. Щоб перемістити плеєр, перетягніть його в інше розташування.

YouTube

Використовуйте цю програму для перегляду відео з веб-сайту YouTube.

Натисніть **YouTube** на екрані програм.



Доступність цієї програми залежить від країни або оператора зв'язку.

Перегляд відео



Натисніть  і введіть ключове слово. Виберіть один із відображених результатів пошуку, щоб переглянути відео.

Натисніть на екран, натисніть , а потім оберніть пристрій для переходу в альбомний формат, щоб переглянути відео в повноекранному режимі.

Обмін відео

Виберіть відео, яке потрібно переглянути, натисніть  і виберіть спосіб надання спільного доступу.

Завантаження відео

Натисніть  → **Завантаження** → , виберіть відео, введіть відомості про нього, а потім натисніть **ЗВАНТАЖ**.

Магазини програм і медіаданих

Play Маркет

Використовуйте цю програму для придбання та завантаження доступних для запуску на пристрої програм та ігор.

Натисніть **Play Маркет** на екрані програм.



Доступність цієї програми залежить від країни або оператора зв'язку.

Установка програм

Перегляньте програми за категоріями або натисніть , щоб здійснити пошук за ключовим словом.

Виберіть програму, щоб переглянути детальну інформацію про неї. Щоб її завантажити, натисніть **УСТАНОВИТИ**. Якщо програма є платною, натисніть на ціну та дотримуйтеся вказівок на екрані, щоб завершити процедуру придбання.



Коли для будь-якої з встановлених з'явиться нова версія, відобразиться відповідний значок для сповіщення про наявність оновлення. Відкрийте панель сповіщень і натисніть значок, щоб оновити програму.

Видалення програм

Видалення програм, придбаних у магазині **Play Маркет**.

Натисніть  → **Мої програми**, виберіть у списку інстальованих програм програму, яку потрібно видалити, і натисніть **ВИДАЛИТИ**.

Samsung Apps

Використовуйте цю програму для придбання та завантаження програм, призначених для використання на пристроях Samsung. Для отримання додаткових відомостей відвідайте веб-сайт apps.samsung.com.

Натисніть **Samsung Apps** на екрані програм.



Доступність цієї програми залежить від країни або оператора зв'язку.

Установка програм

Перегляньте програми за категоріями. Натисніть **КАТЕГОРІЯ**, щоб вибрати категорію.

Щоб здійснити пошук програми, натисніть  вгорі екрана, а потім введіть ключове слово в полі пошуку.

Виберіть програму, щоб переглянути детальну інформацію про неї. Щоб її завантажити, натисніть **Безкоштовні**. Якщо програма є платною, натисніть на ціну та дотримуйтеся вказівок на екрані, щоб завершити процедуру придбання.



Коли для будь-якої з встановлених з'явиться нова версія, відобразиться відповідний значок для сповіщення про наявність оновлення. Відкрийте панель сповіщень і натисніть значок, щоб оновити програму.

Play Книги

Використовуйте цю програму для читання та завантаження файлів книг.

Натисніть **Play Книги** на екрані програм.



Доступність цієї програми залежить від країни або оператора зв'язку.

Play Movies

Використовуйте цю програму для перегляду, завантаження та оренди фільмів і ТВ-шоу.

Натисніть **Play Movies** на екрані програм.



Доступність цієї програми залежить від країни або оператора зв'язку.

Play Музыка

Використовуйте цю програму для прослуховування музики на пристрої або потокової передачі музики із хмарної служби Google.

Натисніть **Play Музыка** на екрані програм.



Доступність цієї програми залежить від країни або оператора зв'язку.

Play Ігри

Використовуйте цю програму для завантаження ігор та гри.

Натисніть **Play Ігри** на екрані програм.



Доступність цієї програми залежить від країни або оператора зв'язку.

Play Кіоск

Використовуйте цю програму для перегляду останніх нових.

Натисніть **Play Кіоск** на екрані програм.



Доступність цієї програми залежить від країни або оператора зв'язку.

Інструменти

Нотатки

Записування важливих відомостей для збереження та перегляду в майбутньому.

Натисніть **Нотатки** на екрані програм.



Додавання категорій і керування ними

Створення категорій для сортування нагадувань і керування ними.

Щоб додати нову категорію, натисніть  → **Додати категорію**, введіть назву категорії, а потім натисніть **ОК**.



Щоб видалити категорію, натисніть  → **Редагування категорій**, а потім натисніть  поряд із категорією.

Щоб перейменувати категорію, виберіть категорію, натисніть  → **Перейменувати категорію**, введіть нову назву категорії, а потім натисніть **ОК**.

Щоб змінити порядок розташування категорій, натисніть  → **Редагування категорій**, а потім натисніть  поряд із категорією та перетягніть вгору або вниз для переміщення категорії в інше розташування.

Створення нагадувань

Натисніть  у списку нагадувань і введіть текст нагадування. Під час створення нагадування використовуйте такі опції:

-  : створення або призначення категорії.
-  : вставлення зображень.
-  : запис голосу для додавання аудіофайла.



Щоб зберегти нагадування, натисніть **Зберегти**.



Щоб відредагувати нагадування, натисніть нагадування, а потім натисніть вміст нагадування.



Перегляд нагадувань

Для переміщення між нагадуваннями використовується прокручування вгору або вниз.

Щоб шукати нагадування, натисніть .

Щоб надіслати нагадування іншим користувачам, натисніть  → **Вибрати**, виберіть потрібне нагадування, а потім натисніть .

Щоб підключити пристрій до принтера та надрукувати нагадування, натисніть  → **Вибрати**, виберіть потрібні нагадування, а потім натисніть . Деякі принтери можуть бути несумісними з пристроєм.

Щоб видалити нагадування, натисніть  → **Вибрати**, виберіть потрібні нагадування, а потім натисніть .

Перегляд нагадування

Натисніть ескіз нагадування, щоб відкрити його.

Щоб видалити нагадування, натисніть .

Щоб надіслати нагадування іншим користувачам, натисніть .

Щоб підключити пристрій до принтера для друку нагадування, натисніть . Деякі принтери можуть бути несумісними з пристроєм.

S Planner

Використовуйте цю програму для керування подіями та завданнями.

Натисніть **S Planner** на екрані програм.

Створення подій або завдань

Натисніть  і скористайтеся одним із таких способів:

- **Подія:** створення події з додатковою установкою повторення.
- **Завдання:** створення завдання з додатковою установкою пріоритету.

Щоб швидше додати подію або завдання, натисніть дату, щоб її вибрати, після чого ще раз її натисніть.

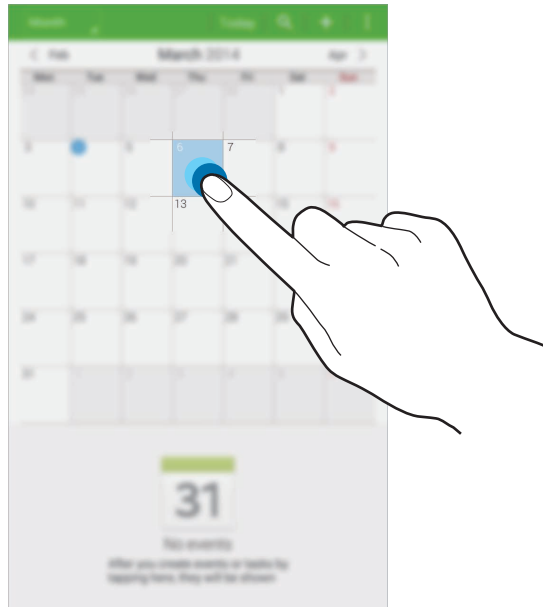

Введіть назву та вкажіть, який календар потрібно використовувати або з яким календарем потрібно виконувати синхронізацію. Потім додайте додаткові відомості, такі як частота повторення події, наявність чи відсутність розширеного сповіщення або місце проведення події.

Запросіть інших користувачів взяти участь у події, надіславши їм повідомлення електронної пошти. Введіть адресу електронної пошти в полі **Учасники** або натисніть , щоб відкрити список контактів.

Вкладіть мапу із позначенням місця проведення події. Введіть розташування в полі **Розташування**, натисніть  поряд із полем, після чого вкажіть точне розташування, натиснувши й утримуючи відображену мапу.

Синхронізація зі службою Google Calendar

На екрані програм натисніть **Налаштування** → **Загальні** → **Облікові записи** → **Google**, у розділі **МОЇ ЗАПИСИ** виберіть обліковий запис Google і встановіть прапорець поряд з опцією **Синхронізувати Календар**.

Щоб вручну виконати синхронізацію для оновлення, на екрані програм натисніть **S Planner** →  → **Синхронізувати**.

Щоб відобразити синхронізовані події або завдання, натисніть  → **Календарі**, а потім встановіть прапорець біля опції обліковий запис Google.

Змінення типу календаря

Натисніть у верхній лівій частині екрану та виберіть один із доступних календарів, зокрема на рік, місяць, тиждень тощо.

Пошук подій і завдань

Натисніть , а потім введіть ключове слово, за яким потрібно здійснювати пошук.

Щоб переглянути події або завдання, заплановані на поточний день, натисніть **Сьогодні** вгорі екрана.

Видалення подій і завдань

Виберіть подію або завдання, а потім натисніть  → **Видалити**.

Створення подій і завдань

Виберіть подію або завдання, натисніть  → **Поділитися** і виберіть спосіб надання спільного доступу.

Дитячий режим

Використовуйте цей віджет, щоб заборонити дітям доступ до певних програм і вмісту й таким чином забезпечити цікаве та безпечне використання пристрою дітьми.

Перш ніж скористатися цим віджетом, його потрібно завантажити та інсталювати. На головному екрані натисніть **Дитячий режим** → **Встановити**. Коли віджет буде інстальовано, він з'явиться на головному екрані та на екрані програм.

Щоб увімкнути **Дитячий режим** натисніть Режим «Діти» на головному екрані або на екрані програм.

Під час першого використання цього віджета натисніть **Встановити PIN-код** внизу екрана. Після чого дотримуйтеся вказівок на екрані.



- Якщо віджет **Дитячий режим** було випадково видалено, його можна повторно інсталювати. На екрані програм натисніть **Віджети**, а потім натисніть та утримуйте віджет **Дитячий режим**. Перетягніть віджет на головний екран і натисніть **Дитячий режим**, щоб повторно його інсталювати.
- Доступність цієї функції залежить від країни або оператора зв'язку.

Dropbox



Використовуйте цю програму для збереження та обміну файлами з іншими користувачами за допомогою хмарної служби Dropbox. Під час збереження файлів у службі Dropbox пристрій автоматично синхронізується з веб-сервером та іншими комп'ютерами, на яких встановлено Dropbox.

Натисніть **Dropbox** на екрані програм.



Доступність цієї програми залежить від країни або оператора зв'язку.

Увійдіть у свій обліковий запис Dropbox. Якщо у немає такого облікового запису, створіть його.

Коли Dropbox буде запущено, натисніть **Turn on Camera Upload**, щоб автоматично завантажити фотографії та відео, зроблені за допомогою камери пристрою, до Dropbox. Щоб переглянути завантажені фотографії або відео, натисніть . Для надання спільного доступу або видалення файлів або створення альбомів натисніть , а потім виберіть файли.

Щоб завантажити файли до Dropbox, натисніть  →  → **Upload here** → **Photos or videos** або **Other files**. Щоб відкрити файли у Dropbox, виберіть потрібний файл.

Під час перегляду файла або відео натисніть , щоб додати його до списку обраного. Щоб відкрити файли у списку обраного, натисніть .

Щоб переглянути сповіщення, натисніть .

Хмарне сховище

Використовуйте цю функцію для синхронізації файлів з обліковим записом Samsung або Dropbox.

На екрані програм натисніть **Налаштування** → **Загальні** → **Хмарне сховище**.



Доступність цієї функції залежить від країни або оператора зв'язку.

Синхронізація з обліковим записом Samsung

Натисніть обліковий запис Samsung або **Установки синхронізації**, щоб синхронізувати файли.

Створення резервних копій або відновлення даних

Натисніть **Резервне копіювання** або **Відновити**, щоб створити резервні копії даних або відновити їх за допомогою облікового запису Samsung.

Синхронізація зі службою Dropbox

Натисніть **Зв'язати облік. запис Dropbox**, а потім введіть обліковий запис Dropbox. Щоб завершити, дотримуйтесь інструкцій на екрані.

Після входу в систему натисніть **Allow** і синхронізація файлів із Dropbox виконуватиметься автоматично під час кожного внесення змін.

Диск

Використовуйте цю програму для створення та редагування документів, а також обміну ними з іншими користувачами за допомогою служби збереження Google Drive. Під час створення документів або завантаження файлів до служби Google Drive пристрій автоматично синхронізується з веб-сервером та іншими комп'ютерами, на яких встановлено Google Drive. Це дає змогу отримувати доступ до файлів без необхідності їх передавати або завантажувати.

Натисніть **Диск** на екрані програм.



Доступність цієї програми залежить від країни або оператора зв'язку.

Hancom Office Viewer

Використовуйте цю програму для перегляду документів у різних форматах, включно з електронними таблицями та презентаціями.

Натисніть **Hancom Office Viewer** на екрані програм.







Доступність цієї програми залежить від країни або оператора зв'язку.

Пошук документів

Натисніть **Відкриття** для пошуку потрібного документа.

Під час пошуку документа використовуйте такі опції:

-  : створення папки.
-  : отримання нових документів.
-  : сортування документів і папок.
-  : змінення режиму перегляду.
-  : вибір документів або папок.

Щоб знайти документи, які нещодавно використовувалися, натисніть **Останні документи**.

Перегляд документів

Натисніть документ у розділі **Останні документи** або в папці.

Натисніть  або  та скористайтеся такими функціями:

Текстовий редактор

- **Знайти:** пошук тексту.
- **Масштаб:** змінення розміру ділянки для перегляду.
- **Відомості про документ:** перегляд відомостей про документ, таких як назва, дата та автор.
- **Друк:** підключення пристрою до принтера для друку документа. Деякі принтери можуть бути несумісними з пристроєм.
- **Надіслати:** надсилання документа іншим користувачам або надання до нього спільного доступу.
- **Редагування:** редагування документа. Щоб скористатися цією функцією, потрібно завантажити та інсталювати відповідну програму.
- **Довідка:** перегляд відомостей про програму Hancom Office Viewer.

Презентації

- **Знайти:** пошук тексту.
- **Масштаб:** змінення розміру ділянки для перегляду.
- **Відомості про документ:** перегляд відомостей про документ, таких як назва, дата та автор.
- **Показ слайдів:** запуск слайд-шоу, починаючи з першої сторінки.
- **З поточного слайда:** запуск слайд-шоу, починаючи з поточної сторінки.
- **Показати режим доповідача:** відображення на пристрої інструментів для проведення презентації в разі підключення пристрою до зовнішнього монітора.
- **Друк:** підключення пристрою до принтера для друку документа. Деякі принтери можуть бути несумісними з пристроєм.
- **Надіслати:** надсилання документа іншим користувачам або надання до нього спільного доступу.
- **Редагувати:** редагування документа. Щоб скористатися цією функцією, потрібно завантажити та інсталювати відповідну програму.
- **Довідка:** перегляд відомостей про програму Hancom Office Viewer.

Електронні таблиці

- **Знайти:** пошук тексту.
- **Збільшення:** змінення розміру ділянки для перегляду.
- **Відомості про документ:** перегляд відомостей про документ, таких як назва, дата та автор.
- **Сортування:** сортування клітинок за певним критерієм.
- **Показати формули:** відображення формул у клітинках замість обчислених результатів.
- **Закріпити області:** фіксація вибраного рядка.
- **Сітка:** приховання або відображення ліній сітки.
- **Відобразити всі примітки:** приховання або відображення приміток у документі.
- **Область друку:** вибір області для друку.
- **Друк:** підключення пристрою до принтера для друку документа. Деякі принтери можуть бути несумісними з пристроєм.
- **Надіслати:** надсилання документа іншим користувачам або надання до нього спільного доступу.
- **Редагувати:** редагування документа. Щоб скористатися цією функцією, потрібно завантажити та інсталювати відповідну програму.
- **Довідка:** перегляд відомостей про програму Hancom Office Viewer.

Документи у форматі PDF

- **Шукати:** пошук тексту.
- **Надіслати:** надсилання документа іншим користувачам або надання до нього спільного доступу.
- **Параметри:** перегляд відомостей про документ, таких як назва, дата та автор.
- **Масштаб:** змінення розміру ділянки для перегляду.
- **Сховати коментарі:** приховання або відображення коментарів у документі.
- **Вертикальне прокручування сторінки / Неперервне відображення / Горизонтальне прокручування сторінки:** змінення режиму перегляду.
- **Подання для читання:** перегляд лише вмісту документа без відображення полів.
- **Перейти до сторінки:** перехід на певну сторінку.
- **Закладки:** перегляд наявних у документі закладок.
- **Друк:** підключення пристрою до принтера для друку документа. Деякі принтери можуть бути несумісними з пристроєм.

Будильник

Використовуйте цю програму для встановлення будильників для сповіщення про важливі події.

Натисніть **Будильник** на екрані програм.

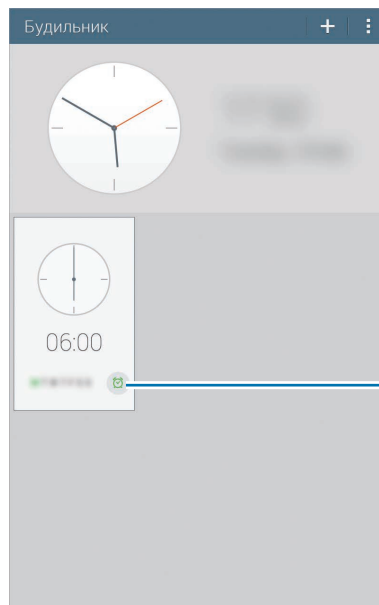



Увімкнення або вимкнення будильника.

Встановлення будильників

Натисніть , встановіть час спрацювання будильника, виберіть дні, в які він має спрацювувати повторно, а потім натисніть **Зберегти**.

- **Місце для спрацювання сигналу:** встановлення розташування. Будильник спрацюватиме, лише коли ви перебуватимете у вказаному розташуванні.
- **Пауза:** встановлення інтервалу між спрацюваннями будильника та кількості спрацювань після встановленого часу.
- **Смарт-будильник:** встановлення часу спрацювання будильника до встановленого часу.

Зупинення будильників

Перетягніть  за межі великого кола, щоб вимкнути будильник. Перетягніть  за межі великого кола, щоб повторно увімкнути будильник через встановлений час.

Видалення будильників

Натисніть  → **Видалити**, виберіть годинники й натисніть **Готово**.



Світовий час

Використовуйте цю програму для перегляду часу в багатьох найбільших містах світу.

Натисніть **Світовий час** на екрані програм.

Створення годинників

Натисніть , після чого введіть назву міста або виберіть її зі списку міст.

Щоб застосувати перехід на літній час, натисніть  → **Вибрати**, виберіть годинник, а потім натисніть .

Видалення годинників

Натисніть  → **Вибрати**, виберіть годинники й натисніть .

Калькулятор

Використовуйте цю програму для здійснення простих або складних обчислень.

Натисніть **Калькулятор** на екрані програм.

Оберніть пристрій, щоб перейти в альбомний режим для відображення інженерного калькулятора.

Якщо опцію **Обертан. екрана** вимкнено, натисніть  → **Інженерний калькулятор**.

Щоб переглянути історію обчислень, натисніть  для приховання клавіатури.

Щоб очистити історію, натисніть  → **Очистити журнал**.

S Voice

Використовуйте цю програму для керування пристроєм за допомогою голосу для виконання різноманітних функцій.

Натисніть **S Voice** на екрані програм. Також можна двічі натиснути кнопку «Домашній».



- Доступність цієї програми залежить від країни або оператора зв'язку.
- Дана програма підтримується не всіма мовами.

Далі наведено декілька прикладів голосових команд:

- Відкрити музику
- Запустити калькулятор
- Перевірити розклад

Поради для кращого розпізнавання голосу

- Говоріть чітко.
- Говоріть в тихих місцях.
- Не використовуйте образливі слова або сленг.
- Не використовуйте в мовленні діалекти.

Пристрій може не розпізнати ваші команди або виконати непотрібні команди залежно від оточення та вашого мовлення.

Google

Використовуйте цю програму для пошуку не лише в Інтернеті, але й у межах програм та їх даних.

Натисніть **Google** на екрані програм.



Доступність цієї програми залежить від країни або оператора зв'язку.

Пошук на пристрої

Натисніть поле пошуку та введіть ключове слово. Також можна натиснути , а потім промовити ключове слово.

Якщо у програмах нічого не знайдено, відобразиться браузер із результатами пошуку.

Область пошуку

Щоб вибрати, у яких програмах має здійснюватися пошук, натисніть  → **Налаштування** → **Пошук у планшетному ПК** та встановіть прапорці для об'єктів, які потрібно шукати.

Google Асистент

У разі необхідності відкрийте пошук Google для перегляду відомостей Google Асистент щодо поточного стану погоди, громадського транспорту, наступної зустрічі тощо.

Приєднуйтеся до Google Асистент під час першого використання пошуку Google. Щоб змінити установки Google Асистент, натисніть  → **Налаштування**, а потім перетягніть повзунок **Google Асистент** вліво або вправо.

Голосовий пошук

Використовуйте цю програму для пошуку веб-сторінок за допомогою голосу.

Натисніть **Голосовий пошук** на екрані програм.



Доступність цієї програми залежить від країни або оператора зв'язку.

Коли на екрані відобразиться напис **Диктуйте**, промовте ключове слово або фразу.

Мої файли

Використовуйте цю програму для отримання доступу до всіх типів файлів, збережених на пристрої, зокрема зображень, відео, композицій і звукозаписів.

Натисніть **Мої файли** на екрані програм.

Перегляд файлів

Файли, збережені на пристрої, відсортовані за певними критеріями. На лівій панелі екрана виберіть одну з таких категорій:











- **Шкала часу:** перегляд файлів, відсортованих за датою.
- **Обрані папки:** перегляд клавiш швидкого доступу до папок.
- **Папки:** перегляд файлів, збережених у внутрішній пам'яті або на карті пам'яті, а також клавiш швидкого доступу до серверів FTP.
- **Категорії:** перегляд файлів, відсортованих за типом файла.
- **Програми:** перегляд файлів, збережених або створених у певних програмах.

Виберіть категорію, а потім виберіть файл або папку для відкриття.

Вибравши категорію, натисніть  і скористайтеся однією з таких опцій:

- **Вибрати:** вибір файлів або папок.
- **Сортувати за::** сортування файлів або папок.
- **Додати до папок розділу «Обране»:** додавання клавiші швидкого доступу до папки в розділі **Обрані папки**.
- **Додати ярлик на головний екран:** додавання клавiші швидкого доступу до файла або папки на головному екрані.
- **Додати FTP:** додавання клавiші швидкого доступу до сервера FTP в розділі **Папки**.
- **Пошук пристроїв:** пошук пристроїв, на яких увімкнено функцію обміну медіаданими.
- **Установки відображення:** змінення опцій відображення файла.

Натисніть  → **Вибрати**, виберіть файл або папку, а потім скористайтеся однією з таких функцій:

-  : надсилання файлів іншим користувачам або надання до них спільного доступу.
-  : видалення файлів або папок.
-  : переміщення файлів або папок до іншої папки.
-  : копіювання файлів або папок до іншої папки.
-  → **Перейти до папки:** перехід до папки, у якій збережено вибраний файл.
-  → **Перейменувати:** перейменування файла або папки.
-  → **Додати до папок розділу «Обране»:** додавання клавiші швидкого доступу до папки в розділі **Обрані папки**.
-  → **Додати ярлик на головний екран:** додавання клавiші швидкого доступу до файла або папки на головному екрані.
-  → **Заархівувати:** стиснення файлів або папок для створення zip-файла.
-  → **Деталі:** перегляд відомостей про файл або папку.

Пошук файла

Натисніть , а потім введіть критерії пошуку.

Перегляд відомостей про пам'ять

Натисніть , щоб переглянути відомості про пам'ять на пристрої та карту пам'яті.

Змінення режиму перегляду

Натисніть , щоб змінити режим перегляду.

Створення папок

Натисніть , введіть ім'я папки та натисніть **ОК**.

Додавання клавiш швидкого доступу до папок

Додавання клавiш швидкого доступу до часто використовуваних папок у розділі **Обрані папки**.
Виберіть папку й натисніть  → **Додати до папок розділу «Обране»**.

Додавання клавiш швидкого доступу сервера FTP на пристрій

Додавання клавiші швидкого доступу до сервера FTP в розділі **Папки**. Натисніть  → **Додати FTP**, введіть деталі сервера FTP, а потім натисніть **Готово**.

Подорожі та місця поруч

Карти

Використовуйте цю програму для визначення розташування пристрою, пошуку місць і отримання маршрутів.

Натисніть **Карти** на екрані програм.



Доступність цієї програми залежить від країни або оператора зв'язку.

Пошук розташувань

Пошук розташувань за допомогою введення адреси або ключового слова. Після знаходження розташування виберіть розташування, щоб переглянути докладні відомості. Для отримання додаткових відомостей див. довідку.

Отримання маршрутів до пункту призначення

Натисніть **Y**, щоб встановити початкове й кінцеве розташування, а потім виберіть спосіб подорожування. На пристрої буде відображено маршрути до пункту призначення.

Установки

Про установки

Використовуйте цю програму для налаштування установок пристрою, встановлення опцій програм і додавання облікових записів.

Натисніть **Налаштування** на екрані програм.

Підключення

Wi-Fi

Увімкніть функцію Wi-Fi для підключення до мережі Wi-Fi та доступу до Інтернету або інших мережевих пристроїв.

Щоб скористатися опціями, натисніть .

- **Додатково:** налаштування установок Wi-Fi.
- **Кнопка WPS:** підключення до захищеної мережі Wi-Fi за допомогою кнопки WPS.
- **Введення PIN-коду WPS:** підключення до захищеної мережі Wi-Fi за допомогою PIN-коду WPS.
- **Довідка:** відкриття довідкових відомостей стосовно використання Wi-Fi.

Встановлення режиму сну для функції Wi-Fi

На екрані установок натисніть **Підключення** → **Wi-Fi** →  → **Додатково** → **Не вимикати Wi-Fi під час перебування в режимі сну**.

Встановлення надсилання сповіщень про відкриті мережі

Пристрій може виявити відкриті мережі Wi-Fi і відобразити значок у рядку стану для сповіщення про їх доступність.

На екрані установок натисніть **Підключення** → **Wi-Fi** →  → **Додатково** та встановіть прапорець біля пункту **Сповіщення мережі**, щоб увімкнути цю функцію.

Wi-Fi Direct

За допомогою Wi-Fi Direct можна підключити два пристрої безпосередньо через мережу Wi-Fi без використання точки доступу.

На екрані установок натисніть **Підключення** → **Wi-Fi** → **Wi-Fi Direct**.

Bluetooth

Увімкнення функції Bluetooth для обміну відомостями на невеликій відстані.

Щоб скористатися іншими опціями, натисніть .

- **Тривалість видимості:** встановлення тривалості видимості пристрою.
- **Отримані файли:** перегляд файлів, отриманих за допомогою функції Bluetooth.
- **Перейменувати пристрій:** змінення імені пристрою.
- **Довідка:** відкриття довідкових відомостей щодо функції Bluetooth.

Режим без зв'язку

Вимкнення всіх безпроводових функцій на пристрої. Можна використовувати лише послуги, не пов'язані з роботою в мережі.

Використання даних

Відстеження обсягу використаних даних.

- **Цикл використання даних:** введення дати скидання відомостей за місяць для відстеження обсягу використаних даних.

Щоб скористатися іншими опціями, натисніть .

- **Автосинхронізація даних:** увімкнення або вимкнення автоматичної синхронізації програм. Щоб вибрати тип даних, які потрібно синхронізувати з певним обліковим записом, скористайтеся меню **Налаштування** → **Загальні** → **Облікові записи**.
- **Мобільні точки доступу:** вибір точок доступу Wi-Fi для попередження їх використання програмами, які запущено у фоновому режимі.

Розташування

Змінення установок для дозволів щодо відомостей про розташування.

- **Режим:** вибір режиму збирання відомостей про розташування.
- **ОСТАННІ ЗАПИТИ ЩОДО РОЗТАШУВАННЯ:** відображення програм, що запитують відомості про ваше поточне розташування, і заряду акумулятора, який споживають ці програми.
- **ПОСЛУГИ РОЗТАШУВАННЯ:** відображення послуг розташувань, що використовуються на пристрої.
- **Мої місця:** налаштування профілів, які використовуватимуться для певних розташувань під час використання функцій GPS, Wi-Fi або Bluetooth для пошуку вашого поточного розташування.

Інші мережі

Налаштування установок для керування підключеннями до інших пристроїв або мереж.

Друк

Налаштування установок підключаємих модулів принтера, інстальованих на пристрої. Ви можете здійснити пошук доступних принтерів або додати принтер вручну для друку файлів через мережу Wi-Fi або хмарні служби.

VPN

Настроювання мереж VPN (Virtual Private Networks – віртуальні приватні мережі) й підключення до них.

Пристрої поблизу

- **ІМ'Я ПРИСТРОЮ:** перегляд імені пристрою.
- **Спільний вміст:** надання іншим пристроям спільного доступу до свого вмісту.
- **Дозволені пристрої:** перегляд списку пристроїв, які можуть отримувати доступ до вашого пристрою.
- **Заборонені пристрої:** перегляд списку пристроїв, яким заборонено доступ до вашого пристрою.
- **Завантажити до:** вибір розташування в пам'яті для збереження медіафайлів.
- **Завантажити з інших пристр.:** надання дозволу на завантаження з інших пристроїв.

Пристрій

Звук

Змінення установок різноманітних звуків на пристрої.

- **Гучність:** регулювання рівня гучності музики та відео, системних звуків пристрою та сповіщень.
- **Сповіщення:** вибір звуку дзвінка для сповіщення про події, такі як вхідні повідомлення.
- **Звуки при натисканні:** відтворення звукових сигналів у разі вибору програми або опції на сенсорному екрані.
- **Звук блокування екрана:** відтворення звукових сигналів під час блокування або розблокування сенсорного екрана.
- **ПРОГРАМИ SAMSUNG:** змінення установок відтворення сповіщень для кожної із програм.
- **Звук при натисканні:** відтворення звукових сигналів під час натискання клавіш.
- **Adapt Sound:** персоналізація звуку для вуха, до якого ви найчастіше прикладаєте пристрій під час розмови по телефону чи під час прослуховування музики.

Дисплей

Змінення установок дисплея.

- **Яскравість:** встановлення яскравості дисплея.
- **Автоматичне вимкнення екрана:** встановлення тривалості очікування пристрою перед вимкненням підсвічування дисплея.
- **Екранна заставка:** запуск екранної заставки під час підключення пристрою до док-станції або зарядження.
- **Відобр. відсотк зар. акумулятора:** відображення заряду акумулятора, що залишився.

Декілька вікон

Увімкнення функції багатовіконного режиму для відкриття на екрані декількох програм одночасно.

- **Відк.у багатовік.реж.пер.:** увімкнення функції режиму декількох вікон в разі відкриття файлів, збережених у розділі **Мої файли** або **Відео**. Також ця функція вмикатиметься під час перегляду вкладень, наявних у повідомленнях.

Екран блокування

Змінення установок екрана блокування.

- **Блокування екрана:** увімкнення функції блокування екрана. Доступні опції можуть відрізнятися залежно від вибраних функцій блокування екрана.
- **Опції віджета годинника:** налаштування установок для віджета годинника.
 - **Розмір годинника:** змінення розміру годинника.
 - **Показати дату:** відображення дати поряд з годинником.
- **Клавіші швидкого доступу:** відображення клавіш швидкого доступу до програм на екрані блокування та їх змінення.



Доступність цієї функції залежить від країни або оператора зв'язку.

- **Особисте повідомлення:** відображення особистого повідомлення на екрані блокування.
 - **Редагувати особисте повідомлення:** редагування особистого повідомлення.
- **Відомості про власника:** введення відомостей, які відобразатимуться поряд з годинником.
- **Ефект розблокування:** вибір ефекту, який відтворюватиметься під час розблокування екрана.
- **Текст довідки:** відображення тексту довідки на екрані блокування.

Заставка

Змінення установок заставки.

- **Головний екран:** вибір фонового зображення для головного екрана.
- **Екран блокування:** вибір фонового зображення для екрана блокування.
- **Головний екран та екран блокування:** вибір фонового зображення для головного екрана та екрана блокування.

Шрифт

Змінення установок шрифту.

- **Стиль шрифту:** змінення типу шрифту для відображення тексту.
- **Розмір шрифту:** змінення розміру шрифту.

Панель сповіщень

Налаштування об'єктів, які відображаються на панелі сповіщень.

- **Яскравість і гучність:** відображення смуг налаштування яскравості та гучності на панелі сповіщень.
- **Рекомендовані програми:** відображення списку рекомендованих програм на панелі сповіщень, виходячи з ваших дій, наприклад підключення до пристрою гарнітури.
- **Вст.кноп.уст.пан.шв.дост.:** перевпорядкування кнопок швидких установок, що відображаються на панелі сповіщень.

Доступність

Послуги з доступності – це спеціальні функції, призначені для користувачів із певними фізичними обмеженнями. Отримайте доступ до наведених нижче установок і змініть їх, щоб покращити доступність пристрою.

- **Автоматично обертати екран:** встановлення автоматичного обертання інтерфейсу в разі обертання пристрою.
- **Автоматичне вимкнення екрана:** встановлення тривалості очікування пристрою перед вимкненням підсвічування дисплея.
- **Промовляння паролів:** голосове зчитування паролів, які вводяться, за допомогою TalkBack.
- **Режим одного натискання:** керування сповіщеннями за допомогою натискання кнопки замість її перетягування.
- **Показати клавішу швидкого доступу:** додавання клавіші швидкого доступу до функції **Доступність** або **TalkBack** у швидкому меню, що з'являється в разі натискання й утримання кнопки ввімкнення/вимкнення живлення.
- **Керування доступністю:** експорт або імпорт установок доступності для надання до них спільного доступу іншим пристроям.
 - **Експортувати:** експорт поточних установок доступності як файла.
 - **Оновити:** імпорт поточних установок доступності як файла.
 - **Поділитися:** надсилання файла установок доступності іншим користувачам.
- **TalkBack:** увімкнення функції TalkBack, яка надає голосовий зворотний зв'язок.
- **Розмір шрифту:** змінення розміру шрифту.
- **Жести масштабування:** збільшення або зменшення масштабу за допомогою рухів пальцями.
- **Негативні кольори:** змінення кольорів дисплея для покращення видимості.
- **Налаштування кольорів::** налаштування кольорової схеми екрана, якщо пристрій виявить, що ви не розпізнаєте кольори або вам важко прочитати вміст.
- **Нагадув. про сповіщення:** сигнал про пропущені сповіщення та встановлення інтервалу повторення сигналу.
- **Клавіша швидкого доступу:** увімкнення функції TalkBack у разі натискання й утримання кнопки ввімкнення/вимкнення живлення та подальшого натискання й утримання екрана двома пальцями.

- **Перетворення тексту на мовлення:**
 - **ПЕРЕВАЖНА СИСТЕМА TTS:** вибір системи синтезу мовлення. Щоб змінити установки систем синтезу мовлення, натисніть .
 - **Швидкість мовлення:** вибір швидкості для функції перетворення тексту на мовлення.
 - **Прослухати приклад:** прослуховування зразка промовленого тексту.
 - **Стан стандартної мови:** перегляд стану мови, що за замовчуванням використовується для функції перетворення тексту на мовлення.
- **Звуковий баланс:** налаштування звукового балансу в разі використання гарнітури.
- **Монозвук:** увімкнення монофонічного звуку під час прослуховування аудіо за допомогою одного навушника.
- **Вимкнути всі звуки:** вимкнення всіх звуків, відтворюваних пристроєм.
- **Субтитри Google (CC):** відображення прихованих надписів у вмісті, що підтримується Google, і змінення установок прихованих надписів.
- **Субтитри Samsung (CC):** відображення прихованих надписів у вмісті, що підтримується Samsung, і змінення установок прихованих надписів.
- **Допоміжне меню:** відображення допоміжного значка клавіші швидкого доступу, що дає змогу отримувати доступ до функцій, підтримуваних зовнішніми кнопками, або функцій на панелі сповіщень. Також можна змінити меню, відображене на значку клавіші швидкого доступу.
 - **Домінуюча рука:** вибір руки для легкого використання меню помічника.
 - **Редаг.:** налаштування об'єктів для відображення у меню помічника.
- **Затримка під час натискання й утримання:** встановлення часу розпізнавання в разі натискання й утримання екрана.
- **Керування взаємодією:** увімкнення режиму керування взаємодією для обмеження реагування пристрою на введення у програмі.

Режим блокування

Вибір сповіщень, які потрібно блокувати, і тривалості їх блокування.

Управл.

Мова та спосіб введення

Змінення установок введення тексту. Деякі опції можуть бути недоступні залежно від вибраної мови.

Мова

Вибір мови, якою відображатимуться всі меню та програми.

За замовчуванням

Вибір стандартного типу клавіатури для введення тексту.

Клавіатура Samsung

Щоб змінити установки клавіатури Samsung, натисніть .



Кількість доступних опцій залежить від країни та оператора зв'язку.

- **Вибрати мови введення:** вибір мов введення тексту.
- **Прогнозування тексту:** активація режиму прогнозування тексту для прогнозування слів на пристрої відповідно до введеного тексту та відображення запропонованих слів. Крім того, можна змінити установки прогнозування слів.
- **Автозаміна:** виправлення неправильно написаних і неповних слів за допомогою натискання клавіші пробілу або знаку пунктуації.
- **Автовикористання великих літер:** встановлення автоматичного введення великої літери після таких знаків пунктуації, як крапка та знаки питання й оклику.
- **Автоматичний інтервал:** автоматичне вставлення пробілу між словами на пристрої.
- **Авторозставлення пунктуації:** вставлення крапки в разі подвійного натискання клавіші пробілу.
- **Немає:** вимкнення функції проведення по клавіатурі.
- **Безперервне введення:** введення тексту за допомогою проведення пальцем по клавіатурі.

- **Керування курсором:** увімкнення функції смарт-навігації по клавіатурі для переміщення курсора прокручуванням клавіатури.
- **Звук:** відтворення звуку в разі натискання клавіші.
- **Перегляд символів:** відображення попереднього зображення кожної натиснутої літери.
- **Довідка:** відображення довідкових відомостей стосовно використання клавіатури Samsung.
- **Скинути установки:** скидання установок клавіатури Samsung.

Голосовий ввід Google

Щоб змінити установки голосового введення, натисніть .

- **Вибрати мови введення:** вибір мов введення тексту.
- **Блокувати образливі слова:** заборона розпізнавання пристроєм образливих слів у введених за допомогою голосу даних.
- **Розпізнавання мовлення офлайн:** завантаження та інсталяція мовних даних для голосового введення в автономному режимі.

Засіб розпізн. голосу

Виберіть систему розпізнавання голосу.



Ця функція відображається після використання програми розпізнавання голосу.

Голосовий пошук

У разі використання функції розпізнавання голосу Samsung можна скористатися такими опціями:

- **Language:** вибір мови для функції розпізнавання голосу.
- **Hide offensive words:** приховання образливих слів у результатах пошуку за допомогою голосу.
- **About:** перегляд відомостей про версію.
- **Open via the home key:** запуск **S Voice** на пристрої подвійним натисканням кнопки «Домашній».
- **Voice wake-up:** запуск функції розпізнавання голосу в разі промовляння команди пробудження під час використання **S Voice**.

- **Check missed events:** перегляд пропущених повідомлень або подій у разі запуску **S Voice** за допомогою натискання кнопки гарнітури.
- **Home address:** введення домашньої адреси для використання відомостей про ваше розташування за допомогою функції голосових команд.
- **Log in to Facebook:** введення відомостей про обліковий запис Facebook для використання Facebook разом із **S Voice**.
- **Log in to Twitter:** введення відомостей про обліковий запис Twitter для використання Twitter разом із **S Voice**.

У разі використання функції розпізнавання голосу Google можна скористатися такими опціями:

- **Мова:** вибір мови для функції розпізнавання голосу.
- **Визначення ключових слів:** запуск функції розпізнавання голосу в разі промовляння команди пробудження під час використання програми пошуку.



Доступність цієї функції залежить від країни або оператора зв'язку.

- **Вивід мовлення:** відтворення голосового зворотного зв'язку для сповіщення про поточну дію.
- **Блокувати образливі слова:** приховання образливих слів у результатах пошуку за допомогою голосу.
- **Розпізнавання мовлення офлайн:** завантаження та інсталяція мовних даних для голосового введення в автономному режимі.
- **Персоналізов. розпізнав.:** використання відомостей із панелі Google для точнішого розпізнавання мовлення.
- **Гарнітура Bluetooth:** здійснення голосового пошуку за допомогою гарнітури Bluetooth у разі її підключення до пристрою.

Перетворення тексту на мовлення

- **ПЕРЕВАЖНА СИСТЕМА TTS:** вибір системи синтезу мовлення. Щоб змінити установки систем синтезу мовлення, натисніть .
- **Швидкість мовлення:** вибір швидкості для функції перетворення тексту на мовлення.
- **Прослухати приклад:** прослуховування зразка промовленого тексту.
- **Стан стандартної мови:** перегляд стану мови, що за замовчуванням використовується для функції перетворення тексту на мовлення.

Швидкість вказівника

Налаштування швидкості вказівника миші або сенсорного джойстика, підключених до пристрою.

Рухи долонею

Увімкнення функції рухів долонею для керування пристроєм за допомогою торкання екрана.

- **Знімок екрана:** створення знімка екрана в разі проведення долонею вліво або вправо по екрану.
- **Вимкнути звук/пауза:** призупинення відтворення медіафайлів у разі натискання долонею на екран.

Смарт-екран

- **Смарт-режим:** продовження підсвічування дисплея, поки ви на нього дивитеся.

Загальні

Облікові записи

Додавання адреси електронної пошти або облікових записів соціальних мереж.

Хмарне сховище

Змінення установок синхронізації даних або файлів з обліковим записом Samsung або хмарним сховищем Dropbox.

Резервне копіювання та скидання

Змінення установок для керування установками та даними.

- **Резервне копіювання даних:** створення резервних копій установок і даних програм на сервері Google.
- **Резервне копіювання облікового запису:** настроювання та редагування резервного облікового запису Google.
- **Автоматичне відновлення:** відновлення установок і даних програм у разі повторної інсталяції програм на пристрої.
- **Скинути заводські дані:** скидання установок до стандартних заводських значень і видалення всіх даних.

Дата і час

Доступ до наведених нижче установок керування відображенням часу й дати на пристрої та їх змінення.



Якщо акумулятор повністю розряджено або вийнято із пристрою, час і дату буде скинуто.

- **Встановити дату:** встановлення поточної дати вручну.
- **Встановити час:** встановлення поточного часу вручну.
- **Вибрати часовий пояс:** встановлення головного часового поясу.
- **Використовувати 24-годинний формат:** відображення часу у 24-годинному форматі.
- **Вибрати формат дати:** вибір формату дати.

Акcesуари

Змінення установок акcesуара.

- **Звук стикування:** відтворення звуку в разі підключення пристрою до док-станції або відключення його від неї.
- **Режим виводу звуку:** використання динаміка док-станції в разі підключення до неї пристрою.

Диспетчер програм

Перегляд програм, встановлених на пристрої, і керування ними.

Програми за замовчуванням

Вибір стандартних установок використання програм.

Користувачі

Настроювання профілів користувачів для використання персоналізованих установок і керування цими профілями.



Доступність цієї функції залежить від країни або оператора зв'язку.

Акумулятор

Перегляд обсягу заряду акумулятора, що споживається пристроєм.

- **Відобр. відсотк зар. акумулят.:** відображення заряду акумулятора, що залишився.

Енергозбереження

Увімкнення режиму енергозбереження та змінення його установок.

- **Продуктивність ЦП:** встановлення обмеження на використання певних системних ресурсів.
- **Вихід екрана:** зменшення яскравості дисплея.
- **Відомості про енергозбереження:** відомості про зменшення використання заряду акумулятора.

Пам'ять

Перегляд відомостей про пам'ять пристрою та карту пам'яті або форматування карти пам'яті.



Форматування карти пам'яті призведе до видалення всіх даних із карти без можливості відновлення.



Наявний обсяг внутрішньої пам'яті зазвичай менший за вказаний обсяг через те, що операційна система та інсталювані програми займають певну частину пам'яті. Доступний обсяг пам'яті може змінюватися після оновлення ПЗ пристрою.

Безпека

Змінення установок для захисту пристрою.

- **Шифрувати пристрій:** встановлення пароля для шифрування даних, збережених на пристрої. Пароль потрібно буде вводити під час кожного ввімкнення пристрою.



Зарядіть акумулятор, перш ніж вмикати цю установку, оскільки шифрування даних може тривати понад годину.

- **Шифрування зовнішньої карти пам'яті:** шифрування файлів на пристрої, збережених на карті пам'яті.



У разі ввімкнення цієї установки та скидання установок пристрою до заводських значень пристрій не зможе прочитати зашифровані файли. Вимкніть цю установку перед скиданням установок пристрою.

- **Віддалене керування:** надання дозволу на віддалене керування втраченим або викраденим пристроєм через Інтернет. Щоб скористатися цією функцією, необхідно увійти в обліковий запис Samsung.
 - **РЕЄСТРАЦІЯ ОБЛІКОВОГО ЗАПИСУ:** додавання або перегляд облікового запису Samsung.
 - **Використовувати безпроводові мережі:** надання дозволу на збір даних розташування та визначення розташування втраченого або викраденого пристрою за допомогою мережі Wi-Fi.
- **Перейти на веб-сайт:** перехід на веб-сайт Find my mobile (findmymobile.samsung.com). Можна слідкувати та керувати втраченим або викраденим пристроєм на веб-сайті Find my mobile.
- **Зробити паролі видимими:** встановлення відображення паролів під час їх введення на пристрої.
- **Адміністратори пристрою:** перегляд адміністраторів пристрою, інстальованих на ньому. Адміністраторам пристрою можна дозволити застосовувати на пристрої нові політики.
- **Невідомі ресурси:** надання дозволу на інсталяцію програм із невідомих джерел.
- **Перевірка програм:** надання дозволу серверу Google на перевірку програм на предмет виконання ними шкідливих дій перед їх інсталяцією.
- **Оновлення системи безпеки:**
 - **Автоматичні оновлення:** автоматична перевірка та завантаження пристроєм оновлень безпеки.
 - **Перевірка наявності оновлене ПЗ та їхнє завантаж.:** перевірка оновлень безпеки.

- **Тип місця збереження:** встановлення типу місця збереження для збереження файлів облікових даних.
- **Надійні облікові дані:** використання сертифікатів і облікових даних для безпечного використання різноманітних програм.
- **Інст. з міс. збер. на пристрої:** інсталяція зашифрованих сертифікатів, збережених на USB-накопичувачі.
- **Очищення облікових даних:** стирання вмісту з обліковими даними із пристрою та скидання пароля.

Про пристрій

Доступ до відомостей на пристрої, редагування імені пристрою або оновлення програмного забезпечення пристрою.

Налаштування Google

Використовуйте цю програму для налаштування установок деяких функцій, які надаються Google. Натисніть **Налаштування Google** на екрані програм.

Усунення неполадок

Перш ніж звернутися до сервісного центру Samsung спробуйте скористатися такими рішеннями. Деякі ситуації можуть не стосуватися вашого пристрою.

Після ввімкнення пристрою або під час його використання може відобразитися запит на введення одного з таких кодів:

- Пароль: якщо ввімкнено функцію блокування пристрою, необхідно ввести встановлений пароль.
- PIN: під час першого використання пристрою, або якщо ввімкнено функцію запити PIN-коду, потрібно ввести PIN-код, який надається із SIM- або USIM-картою. Цю функцію можна вимкнути за допомогою меню «Заблокувати SIM-карту».
- PUK: SIM- або USIM-карту заблоковано; зазвичай це стається внаслідок введення неправильного PIN-коду декілька разів підряд. У такому разі потрібно ввести PUK-код, наданий оператором зв'язку.
- PIN2: у разі відкриття меню, яке вимагає введення коду PIN2, необхідно ввести код PIN2, який надається разом із SIM- або USIM-картою. За додатковими відомостями зверніться до вашого оператора зв'язку.

Пристрій відображає службові помилки та помилки мережі

- У місці зі слабким сигналом або поганим прийомом можна втратити зв'язок. Спробуйте вийти на зв'язок в іншому місці. Повідомлення про помилки можуть відобразитися повторно під час переміщення.
- Деякі параметри недоступні без передплати. За додатковими відомостями зверніться до вашого оператора зв'язку.

Пристрій не вмикається

- Пристрій не увімкнеться за повністю розрядженого акумулятора. Зарядіть акумулятор повністю перш ніж увімкнути пристрій.
- Можливо, акумулятор вставлено неналежним чином, якщо його можна замінювати самостійно. Повторно вставте акумулятор.
- Протріть обидва контакти золотистого кольору та повторно вставте акумулятор, якщо його можна замінювати самостійно.

Сенсорний екран реагує повільно або неналежним чином

- У разі прикріплення захисної плівки або додаткових аксесуарів до сенсорного екрана він може не працювати належним чином.
- Сенсорний екран може працювати неправильно в разі роботи з ним у рукавичках, а також під час натискання його брудними руками, гострими предметами або кінчиками пальців.
- Сенсорний екран може не працювати належним чином в умовах вологості або під впливом води.
- Перезавантажте пристрій, щоб усунути будь-які тимчасові помилки програмного забезпечення.
- Переконайтеся, що програмне забезпечення пристрою оновлено до останньої версії.
- Якщо сенсорний екран подряпано або пошкоджено, віднесіть його до сервісного центру Samsung.

Пристрій не реагує на натискання клавіш або в його роботі виникають критичні помилки

Якщо пристрій не реагує на натискання клавіш або «зависає», можливо, знадобиться закрити програми або перезавантажити пристрій знову. Якщо пристрій «зависає» або не реагує на натискання клавіш, натисніть і утримуйте кнопку ввімкнення/вимкнення живлення протягом 8 секунд, щоб перезавантажити пристрій.

Якщо це не допомагає, виконайте скидання установок до заводських значень. На екрані програм натисніть **Налаштування** → **Загальні** → **Резервне копіювання та скидання** → **Скинути заводські дані** → **Скинути установки пристрою** → **Видалити всі дані**. Перед виконанням скидання установок до заводських значень обов'язково створіть резервні копії всіх важливих даних, які зберігаються на пристрої.

Якщо проблему не вдається усунути, зверніться до сервісного центру Samsung.

Виклики не здійснюються

- Переконайтеся, що ви підключилися до правильної мережі.
- Переконайтеся, що для номера телефону, який набирається, не встановлено заборону викликів.
- Переконайтеся, що для вхідного номера телефону не встановлено заборону викликів.

Співрозмовники не чуять вас під час виклику

- Переконайтеся, що не заблоковано вбудований мікрофон.
- Переконайтеся, що тримаєте мікрофон близько до рота.
- У разі використання гарнітури переконайтеся, що її правильно підключено.

Звукове відлуння під час виклику

Відрегулюйте гучність за допомогою натискання кнопки регулювання гучності або переміщення до іншого місця.

Стільникова мережа або Інтернет часто відключаються або якість звуку низька

- Переконайтеся, що не заблоковано внутрішню антену пристрою.
- У місці зі слабким сигналом або поганим прийомом можна втратити зв'язок. Можливі проблеми з підключенням через перебої в роботі базової станції постачальника послуг. Спробуйте вийти на зв'язок в іншому місці.
- У разі використання пристрою в дорозі служби безпроводових мереж можуть вимикатися через проблеми в роботі мережі постачальника послуг.

Значок порожнього акумулятора

Акумулятор розрядився. Зарядіть акумулятор або замініть його на повністю, якщо акумулятор можна замінювати самостійно.

Акумулятор не заряджається належним чином (для зарядних пристроїв, рекомендованих компанією Samsung)

- Переконайтеся, що зарядний пристрій підключено належним чином.
- Якщо контакти акумулятора забруднені, акумулятор може не заряджатися належним чином або пристрій може вимикатися. Протріть контакти золотистого кольору, після чого знову спробуйте зарядити акумулятор.
- Користувачам забороняється замінювати акумулятори на деяких пристроях. Щоб замінити акумулятор на таких пристроях, зверніться до сервісного центру Samsung.

Акумулятор розряджається швидше, ніж на початку його використання

- Якщо акумулятор піддається впливу дуже низьких або дуже високих температур, корисний заряд може зменшуватися.
- Споживання заряду акумулятора збільшується в разі використання функцій обміну повідомленнями або деяких програм, наприклад ігор або Інтернету.
- Акумулятор із часом зношується, а його корисний заряд зменшується.

Пристрій гарячий на дотик

Під час використання програм, які активно споживають заряд акумулятора, або в разі тривалого використання програм пристрій може ставати гарячим на дотик. Це нормально й не впливає на його роботу чи термін служби.

Під час запуску камери відображаються повідомлення про помилки

Для роботи камери пристрою потрібен достатній обсяг вільної пам'яті та заряду акумулятора. У разі отримання повідомлень про помилки під час запуску камери спробуйте виконати такі дії:

- Зарядіть акумулятор або замініть його на повністю, якщо акумулятор можна замінювати самостійно.
- Звільніть пам'ять, передавши файли на комп'ютер або видаливши їх із пристрою.
- Перезапустіть пристрій. Якщо після виконання цих дій у роботі камери все ще виникають проблеми, зверніться до сервісного центру Samsung.

Якість фотографій нижче, ніж під час попереднього перегляду

- Якість фотографій залежить від оточення та використовуваної техніки фотографування.
- У разі фотографування в темних місцях, вночі або у приміщенні може виникати шум або зображення перебуватимуть поза фокусом.

Під час відкриття мультимедійних файлів відображаються повідомлення про помилки

Якщо під час відкриття файлів на пристрої відображаються повідомлення про помилки або мультимедійні файли не відтворюються, спробуйте виконати такі дії:

- Звільніть пам'ять, передавши файли на комп'ютер або видаливши їх із пристрою.
- Переконайтеся, що музичний файл не захищено за допомогою технології DRM (Digital Rights Management). Якщо файл захищено за допомогою технології DRM, переконайтеся в наявності відповідної ліцензії або ключа для відтворення файла.
- Переконайтеся, що формати файлів підтримуються на пристрої. Якщо формат не підтримується, наприклад DivX або AC3, інсталюйте програму, яка підтримує відповідний формат. Для підтвердження форматів файлів, що підтримуються пристроєм відвідайте веб-сайт www.samsung.com.

- Пристроєм підтримуються фотографії та відео, зроблені за допомогою цього пристрою. Фотографії та відео, зроблені за допомогою інших пристроїв, можуть не працювати належним чином.
- Пристроєм підтримуються мультимедійні файли, дозволені постачальником послуг мережі або постачальниками додаткових послуг. Деякий вміст, що розповсюджується в Інтернеті, наприклад звуки дзвінків, відео або заставки, можуть не працювати належним чином.

Не вдається знайти інший пристрій Bluetooth

- Переконайтеся, що на пристрої активовано функцію безпроводового з'єднання Bluetooth.
- Переконайтеся, що на пристрої, до якого потрібно підключитися, активовано функцію безпроводового підключення Bluetooth.
- Переконайтеся, що ваш та інший пристрій Bluetooth перебувають у межах максимального радіусу дії з'єднання Bluetooth (10 м).

Якщо після виконання наведених вище дій проблема не зникає, зверніться до сервісного центру Samsung.

Під час підключення пристрою до комп'ютера не встановлюється з'єднання

- Переконайтеся, що використовується кабель USB, сумісний із пристроєм.
- Переконайтеся, що на комп'ютері встановлено й оновлено потрібний драйвер.
- Переконайтеся, що на комп'ютері з ОС Windows XP встановлено пакет оновлень Windows XP SP 3 або пізнішої версії.
- Переконайтеся, що на комп'ютері встановлено програму Samsung Kies чи медіапрогравач Windows 10 або пізнішої версії.

Пристрій не може знайти поточне розташування

Можливі перешкоди для сигналів GPS у деяких місцях, наприклад у приміщенні. У таких випадках використовуйте мережу Wi-Fi або мобільну мережу для визначення поточного розташування.

Дані, збережені на пристрої, втрачено

Завжди створюйте резервні копії всіх важливих даних, які зберігаються на пристрої. В іншому разі пошкоджені або втрачені дані буде неможливо відновити. Компанія Samsung не несе відповідальності за втрату даних, які зберігаються на пристрої.

Невелика щілина навколо зовнішньої частини корпусу пристрою

- Вона є необхідним елементом технології виробника, оскільки може виникнути невелике гойдання або вібрація частин пристрою.
- Через деякий час щілина може дещо збільшитися у зв'язку з тертям між частинами.

Деякий вміст може не відповідати пристрою залежно від країни, оператора зв'язку, версії програмного забезпечення чи постачальника послуг, і може змінюватися без завчасного попередження.

