

Always here to help you

Register your product and get support at
www.philips.com/welcome

Question?
Contact
Philips

YS534
YS521



User manual

PHILIPS

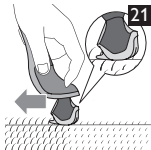
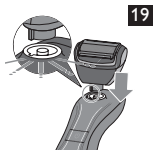
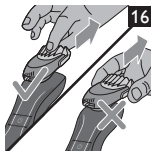
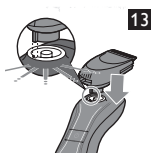
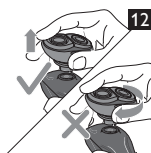
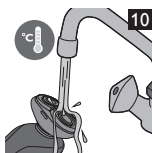
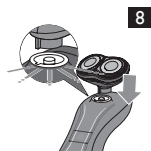
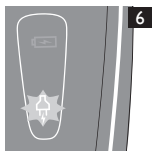
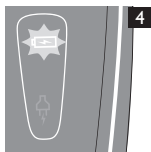

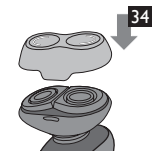
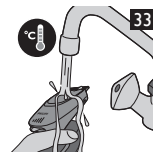
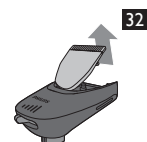
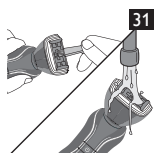
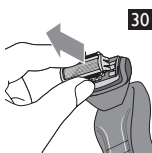
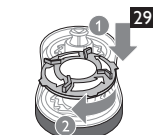
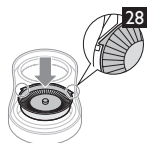
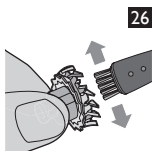
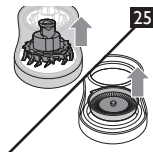
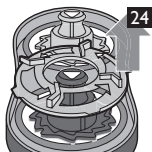
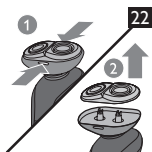

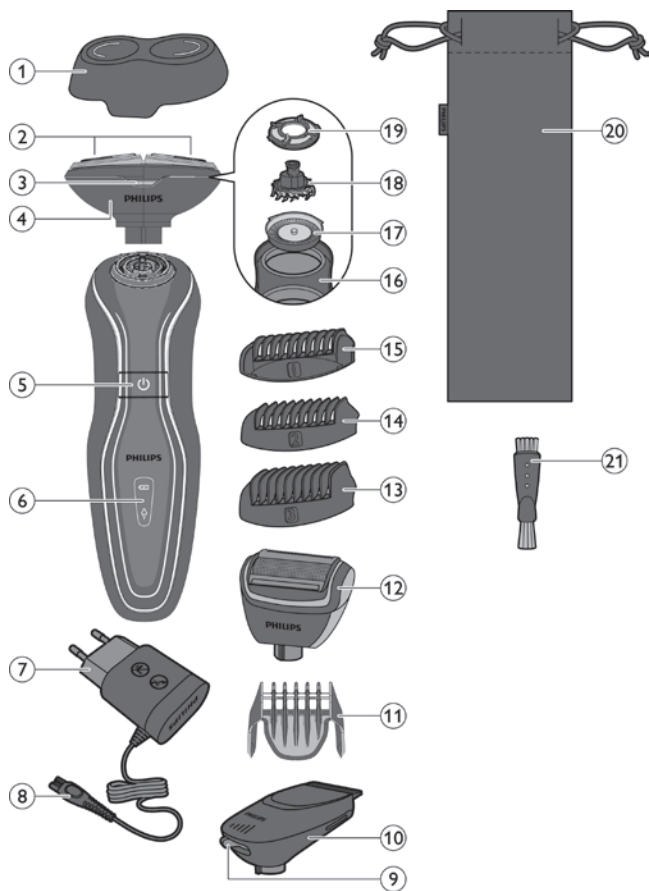

ENGLISH	6
БЪЛГАРСКИ	20
HRVATSKI	36
ČEŠTINA	50
EESTI	64
MAGYAR	77
ҚАЗАҚША	91
LATVIEŠU	106
LIETUVIŠKAI	120
POLSKI	133
ROMÂNĂ	148
РУССКИЙ	161
SRPSKI	177
SLOVENSKY	191
SLOVENŠČINA	206
УКРАЇНСЬКА	219

Introduction

Congratulations on your purchase and welcome to Philips! To fully benefit from the support that Philips offers, register your product at www.philips.com/welcome. For additional functionality you can buy click-on/off attachments at www.philips.com/shop.

Important

Read this user manual carefully before you use the appliance and save it for future reference.

Danger

- Make sure the adapter does not get wet (Fig. 1).
- The adapter contains a transformer. Do not cut off the adapter to replace it with another plug, as this causes a hazardous situation.

Warning

- This appliance is not intended for use by persons (including children) with reduced physical, sensory or mental capabilities, or lack of experience and knowledge, unless they have been given supervision or instruction concerning use of the appliance by a person responsible for their safety.
- Keep the appliance, the attachments and the adapter out of the reach of children.
- Before you use an attachment, always check it for damage or wear. If the attachment is damaged or worn, do not use it, as injury may occur. Replace a damaged attachment before you use it again (see chapter 'Replacement').
- Be careful with hot water when you clean the appliance and the attachments. Always check if the water is not too hot, to prevent your hands from getting burnt.

Caution

- Charge, use and store the appliance and the attachments at a temperature between 5°C and 35°C.
- Only use the beard styler attachment to trim facial hair (beard, moustache and sideburns).
- Only use the body groomer attachment to groom body parts below the neckline. Do not use it to groom facial or scalp hair.
- Always put the protection cap on the shaver to protect the shaving heads when you are travelling.
- The appliance and the attachments are not dishwasher-proof.
- Never use water hotter than 80°C to rinse the appliance and the attachments.
- Only use the adapter supplied.
- Do not use the appliance, the attachments or the adapter if they are damaged.

- If the adapter or an attachment is damaged, always have it replaced with one of the original type in order to avoid a hazard.
- Water may leak from the socket at the bottom of the appliance when you rinse it. This is normal and not dangerous because all electronics are enclosed in a sealed power unit inside the appliance.

Compliance with standards

- This appliance complies with the internationally approved safety regulations and can be safely used in the bath or shower and cleaned under the tap (Fig. 2).
- This Philips appliance complies with all standards regarding electromagnetic fields (EMF). If handled properly and according to the instructions in this user manual, the appliance is safe to use based on scientific evidence available today.

General

- The adapter transforms 100-240 volts to a safe low voltage of less than 24 volts.

General description (Fig. 3)

- 1 Protection cap
- 2 Shaving unit
- 3 Shaving unit release buttons
- 4 Shaving attachment
- 5 On/off button
- 6 Display
- 7 Adapter
- 8 Small plug
- 9 Hair length selector (YS534 only)
- 10 Beard styler attachment (YS534 only)
- 11 Beard styler trimming comb (YS534 only)
- 12 Bodygroomer attachment
- 13 Large bodygroomer trimming comb (YS534 only)
- 14 Medium bodygroomer trimming comb (YS534 only)
- 15 Small bodygroomer trimming comb
- 16 Shaving head holder
- 17 Guard
- 18 Cutter
- 19 Retaining ring
- 20 Pouch (YS534 only)
- 21 Cleaning brush

Charging

It takes approx. 60 minutes to fully charge the battery.

When you charge the appliance for the first time or after a long period of disuse, let it charge for 90 minutes.

A fully charged appliance provides up to 40 operating minutes.

The operating minutes of your appliance may vary over time, depending on your shaving/styling behaviour; cleaning habits, beard type and whether or not you use shaving gel or shaving foam.

'Charging' indication

- When the appliance is charging, the battery symbol flashes green. When the battery is low or empty, the battery symbol and the plug symbol start to flash green and orange alternately during the first few minutes of charging to indicate quick charging (Fig. 4).

'Battery fully charged' indication

- When the battery is fully charged, the battery symbol lights up green continuously (Fig. 5).
- If you leave the appliance connected to the mains, the battery symbol goes out after 30 minutes.

'Battery low' indication

- When the battery is almost empty, the plug symbol starts flashing orange (Fig. 6).
- When you switch off the appliance, the plug symbol continues to flash orange for a few more seconds.

Quick charge

The quick charge is indicated by the battery symbol and plug symbol flashing green and orange alternately. When the plug symbol stops flashing orange after approximately 5 minutes, the appliance contains enough energy for a touch up.

Charging

Do not charge the appliance in a closed pouch or in the packaging.

- 1 Put the small plug in the appliance.
 - 2 Put the adapter in the wall socket.
- ▶ The battery symbol on the appliance flashes to show that the appliance is charging (see chapter 4).

When you remove the adapter from the wall socket and leave the small plug in the appliance, the appliance may not work for a few seconds.

Caution: It is not possible to use the appliance while it is connected to the mains.

Shaving

Skin adaptation period

Your first shaves may not bring you the result you expect and your skin may even become slightly irritated. This is normal. Your skin and beard need time to adapt to any new shaving system.

We advise you to shave regularly (at least 3 times a week) for a period of 3 weeks to allow your skin to adapt to the new shaver. During this period, use your new electric shaver exclusively and do not use other shaving methods. If you use different shaving methods, it is more difficult for your skin to adapt to the new shaving system.

- Only use this shaving attachment to shave facial hair. You can use this attachment wet or dry with shaving gel or shaving foam. Do not use this attachment to shave body hair or scalp hair. The different attachments of this appliance are designed for specific types of hair and your facial hair differs from body hair or scalp hair (Fig. 7).

Note: This appliance does not work from the mains for safety reasons.

Attaching the shaving attachment

- 1 Make sure the appliance is switched off.
- 2 Insert the lug of the shaving attachment into the slot in the top of the appliance. Press it downwards to attach it to the appliance (Fig. 8).

Do not twist the shaving attachment while you place it on the appliance.

Using the shaver

- 1 Press the on/off button to switch on the appliance.
- 2 Move the shaving unit over your skin. (Fig. 9)

To ensure the best result move the appliance in circular motion over your skin.

- 3 Press the on/off button to switch off the appliance.

10 ENGLISH

Wet shaving

To achieve better shaving results you can also use this shaver on a wet face with shaving foam or shaving gel.

To shave with shaving foam or shaving gel, follow the steps below:

- 1 Apply some water to your skin.
- 2 Apply shaving foam or shaving gel to your skin.
- 3 Rinse the shaving unit under the tap to ensure that the shaving unit glides smoothly over your skin. (Fig. 10)
- 4 Press the on/off button to switch on the appliance.
- 5 Move the shaving unit over your skin. Make circular movements (Fig. 9).

Rinse the shaving unit under the tap regularly to ensure that it continues to glide smoothly over your skin.

- 6 Dry your face and thoroughly rinse the shaving unit with a sufficient amount of water after every shave. Make sure you rinse all foam or shaving gel off the shaving unit (see also chapter 9).

Beard styling (YS534 only)

- Only use this beard styler attachment to style facial hair. Do not use this attachment to style body hair or scalp hair. The different attachments of this appliance are designed for specific types of hair and your facial hair differs from body hair or scalp hair (Fig. 11).

The appliance does not work from the mains for safety reasons.

Attaching the beard styler attachment

- 1 Make sure the appliance is switched off.
- 2 Pull the shaving attachment straight off the appliance (Fig. 12).

Do not twist the shaving attachment while you pull it off the appliance.

- 3 Insert the lug of the beard styler attachment into the slot in the top of the appliance. Press it downwards to attach it to the appliance (Fig. 13).

Using the beard styler attachment with comb

You can use the beard styler attachment with the comb attached to trim your beard at one fixed setting, but also at different length settings. You can choose any setting between 1 and 5mm.

- 1 Press the length selector (1) and then push it to the left or right (2) to select the desired hair length setting. (Fig. 14)
- 2 Press the on/off button to switch on the appliance.
- 3 You can now start styling your beard. (Fig. 15)

Make sure that the front of the comb is fully in contact with the skin and move the appliance against the direction of hair growth. You may want to try different positions (upwards, downwards, or across), depending on the direction of hair growth.

Using the beard styler attachment without comb

You can use the beard styler attachment without comb to contour or cut shapes in beard hair:

- 1 Pull the comb off the beard styler attachment. (Fig. 16)
- 2 Press the on/off button to switch on the appliance.
- 3 You can now start contouring your beard. Be careful, the appliance cuts hair very close to the skin, at a length of 1mm. (Fig. 17)

Bodygrooming

- Only use this body groomer attachment to groom your body hair. You can use this attachment wet or dry to groom or trim hair on all parts of the body below the neckline. Do not use this attachment to groom or trim facial hair or scalp hair. The different attachments of this appliance are designed for specific types of hair and body hair differs from facial hair or scalp hair (Fig. 18). Take your time when you first start to groom sensitive areas. You have to acquire practice with the appliance. Your skin also needs some time to adjust to the procedure.

The appliance does not work from the mains for safety reasons.

Attaching the body groomer attachment

- 1 Make sure the appliance is switched off.
- 2 Pull the shaving attachment straight off the appliance (Fig. 12).

Do not twist the attachment while you pull it off the appliance.

- 3 Insert the lug of the body groomer attachment into the slot in the top of the appliance. Press it downwards to attach it to the appliance (Fig. 19).

12 ENGLISH

Trimming

The trimming comb allows you to cut hair to different lengths.

Trimming comb	Hair length after cutting
Small	3mm
Medium (YS534 only)	5mm
Large (YS534 only)	7mm

- 1 Switch off the appliance.
- 2 Snap the comb onto the body groomer attachment with the teeth pointing in either direction. (Fig. 20)
- 3 Press the on/off button to switch on the appliance.
- 4 To trim the hair, move the appliance against the direction of hair growth (Fig. 21).

Always make sure that the teeth of the comb point in the direction in which you move the appliance.

Grooming

- 1 If a trimming comb is still attached, remove it.
- 2 Press the on/off button to switch on the appliance.
- 3 Place the body groomer on the skin.
- 4 Move the appliance against the direction of hair growth with one hand, while you stretch the skin with the other hand.

Make sure that the body groomer is always fully in contact with the skin.

Cleaning and maintenance

Never use scouring pads, abrasive cleaning agents or aggressive liquids such as petrol or acetone to clean the shaver and its accessories.

Be careful with hot water. Always check if the water is not too hot, to prevent your hands from getting burned.

Note: To prevent inflammation of your skin, you should clean the appliance thoroughly on a regular basis.

- Clean the appliance and the attachments after every use to prevent pollution of the shaver and blockages.
- You can clean the outside of the appliance with a damp cloth. Do not clean an attachment with a cloth.

Cleaning the shaving attachment

- Clean the shaving heads frequently with Philips Shaving Head Cleaning Spray (HQ110) for optimal shaving performance.

1 Switch off the appliance.

2 Press the release buttons on the shaving attachment (1) and pull the shaving unit off the shaving attachment (2) (Fig. 22).

3 To unlock the orange retaining ring, turn it in the direction of the arrows indicated in and on the retaining ring (Fig. 23).

4 Lift the retaining ring out of the shaving head holder. (Fig. 24)

5 Remove one cutter and its shaving guard (Fig. 25).

Do not clean more than one cutter and shaving guard at a time, since they are all matching sets. If you accidentally put a cutter in the wrong shaving guard, it may take several weeks before optimal shaving performance is restored.

6 Clean the cutter with the cleaning brush supplied (Fig. 26).

7 Clean the inside of the shaving guard (Fig. 27).

You can also clean the cutter and its guard under a tap of hot water.

8 After cleaning, place the shaving guard back into the shaving head holder. Make sure the two wings fit exactly into the recesses of the shaving head holder (Fig. 28).

9 Place the cutter back into the shaving guard with the cutter legs pointing downwards.

10 Place the retaining ring back onto the shaving head holder (1).

To reattach the retaining ring, turn it against the direction of the arrows indicated in and on the retaining ring (2) (Fig. 29).

Make sure the retaining ring is fixed properly. The four wings of the retaining ring have to be located exactly under the recesses of the shaving head holder.

Repeat step 1-10 for the other shaving heads.

14 ENGLISH

- 11 Reattach the shaving unit to the shaving attachment.

If the shaving unit cannot be reattached smoothly, check if you have positioned the shaving heads properly and if the retaining rings are fixed properly.

Cleaning the body groomer attachment

- 1 Switch off the appliance.
- 2 If a trimming comb is still attached, remove it.

You can either push the trimming comb off the appliance or pull it off, depending on how the comb is placed on the appliance.

- 3 Pull the body groomer foil off the appliance (Fig. 30).
- 4 Use the cleaning brush supplied to clean the inside of the body groomer attachment and rinse the inside under the tap (Fig. 31).
- 5 Rinse the body groomer foil under the tap.
- 6 Shake off excess water and place the body groomer foil back into the attachment.

Cleaning the beard styler attachment

- 1 Switch off the appliance.
- 2 Pull the comb off the beard styler attachment (Fig. 16).
- 3 Open the beard styler attachment (Fig. 32).
Dispose of the hairs in the garbage bin.
- 4 Rinse the beard styler attachment and the comb separately under a hot tap for some time (Fig. 33).
- 5 Lubricate the trimmer teeth with a drop of sewing machine oil every six months.

Storage

Note: Make sure the appliance and the attachments are dry before you store them.

- 1 Put the protection cap on the shaver after use to prevent damage and to avoid dirt accumulation in the shaving heads (Fig. 34).

Note YS534: Store the shaver and all parts in the pouch.

- 2 Place a comb on the body groomer attachment for travelling or storage.

Replacement

Replacing the shaving heads

For maximum shaving performance, we advise you to replace the shaving heads every two years. Replace damaged shaving heads right away. Only replace the shaving heads with original RQ32 Philips shaving heads. See also chapter 'Ordering accessories'.

- 1 Follow steps 1-4 from chapter 'Cleaning and maintenance' under 'Cleaning the shaving attachment'.
- 2 Remove the shaving heads and place new ones in the shaving unit.

Make sure the two wings of the shaving heads fit exactly into the recesses.

- 3 Place the retaining rings back onto the shaving unit (1). To reattach the retaining rings, turn it against the direction of the arrows indicated in and on the retaining ring (2) (Fig. 29).

Make sure the retaining rings are fixed properly. The four wings of the retaining ring have to be located exactly under the recesses of the shaving head holder.

- 4 Reattach the shaving unit to the shaving attachment.

If the shaving unit cannot be reattached smoothly, check if you have positioned the shaving heads properly and if the retaining rings are fixed properly.

Replacing the body groomer foil

For a maximum grooming performance, we advise you to replace the body groomer foil every year. Replace the foil with TT2000 Philips bodygroomer foil.

- 1 Pull the body groomer foil off the attachment (Fig. 30).
- 2 Place the new foil onto the attachment and snap it into place.

Ordering accessories

To buy accessories or spare parts, visit **www.shop.philips.com/service** or go to your Philips dealer. You can also contact the Philips Consumer Care Centre in your country (see the worldwide guarantee leaflet for contact details).

The following accessories are available:

- RQ32 Philips shaving heads
- TT2000 Philips bodygroomer foil
- YS511 Philips beard styler attachment
- HQ110 Philips Shaving Head Cleaning Spray

For replacement combs, please also visit **www.shop.philips.com/service**.

Environment

- Do not throw away the appliance with the normal household waste at the end of its life, but hand it in at an official collection point for recycling. By doing this, you help to preserve the environment (Fig. 35).
- The built-in rechargeable battery contains substances that may pollute the environment. Always remove the battery before you discard or hand in the appliance at an official collection point. Dispose of the battery at an official collection point for batteries. If you have trouble removing the battery, you can also take the appliance to a Philips service centre. The staff of this centre will remove the battery for you and will dispose of it in an environmentally safe way (Fig. 36).

Removing the rechargeable battery

Only remove the rechargeable battery when you discard the appliance. Make sure the rechargeable battery is completely empty when you remove it.

Be careful, the battery strips are sharp.

- 1** Undo the screw in the back panel of the appliance with a screwdriver (1) and remove the back panel (2).
- 2** Bend the hooks aside and remove the power unit.
- 3** Break the snap hooks (1) and remove the front panel of the power unit (2).
- 4** Take out the battery holder (1) and cut the battery tags with a pair of cutting pliers (2).
- 5** Remove the rechargeable battery.

Guarantee and support

If you need information or support, visit www.philips.com/support or read the separate worldwide guarantee leaflet.

Guarantee restrictions

The shaving heads (cutters and guards) are not covered by the terms of the international guarantee because they are subject to wear.

Troubleshooting

This chapter summarises the most common problems you could encounter with the appliance. If you are unable to solve the problem with the information below, visit www.philips.com/support for a list of frequently asked questions or contact the Consumer Care Centre in your country.

Problem	Possible cause	Solution
The appliance does not work, even though it is connected to the mains.	This appliance is not designed to be used directly from the mains.	Remove the adapter from the wall socket and the small plug from the appliance. You can now switch on the appliance again.
The appliance does not shave as well as it used to.	The shaving heads are damaged or worn.	Replace the shaving heads. See chapter 'Replacement'.
	The shaving heads are dirty.	Clean the cutters and guards with the cleaning brush supplied. See chapter 'Cleaning and maintenance'.
	Long hairs obstruct the shaving heads.	Clean the cutters and guards with the cleaning brush supplied. See chapter 'Cleaning and maintenance'.
The appliance does not work when I press the on/off button.	Shaving foam or shaving gel has accumulated in the shaving heads.	Rinse the shaving heads thoroughly with a sufficient amount of water.
	The rechargeable battery is empty.	Recharge the battery. See chapter 'Charging'.

Problem	Possible cause	Solution
	The temperature of the appliance is too high. In this case, the appliance does not work.	Let the appliance cool down. As soon as the temperature of the appliance has dropped sufficiently, you can switch on the appliance again.
	When you remove the adapter from the wall socket and leave the small plug in the appliance, the appliance does not work for a few seconds.	Remove the small plug from the appliance.
My skin is irritated after shaving.	Your skin needs time to get used to the Philips shaving system.	Skin irritation during the first 2-3 weeks of use is possible. After this period, the skin irritation usually disappears.
	The shaving heads are damaged or worn.	Replace the shaving heads. See chapter 'Replacement'.
The rotation speed of the shaving heads is lower than usual.	Too much dirt has collected in the shaving heads.	Clean the shaving heads. See chapter cleaning and maintenance.
	The rechargeable battery is low.	Recharge the battery. See chapter 'Charging'.
The shaving heads do not stay in place.	You did not fix the retaining rings properly.	The retaining ring is fixed properly if the four wings of the retaining ring are located exactly under the recesses of the shaving head holder.

Problem	Possible cause	Solution
After fully charging the appliance, it provides less than 40 operating minutes.	If you have a heavy beard, the appliance may provide less than 40 operating minutes. The number of operating minutes may also vary over time, depending on your styling behaviour, cleaning habits and beard type.	
Reduced grooming performance	You have not attached the comb properly.	Remove the comb and reattach it.

Въведение

Поздравления за вашата покупка и добре дошли във Philips! За да се възползвате изцяло от предлаганата от Philips поддръжка, регистрирайте продукта си на адрес www.philips.com/welcome.

За допълнителни функции, можете да закупите още приставки на адрес www.philips.com/shop.

Важно

Преди да използвате уреда, прочетете внимателно това ръководство за потребителя и го запазете за справка в бъдеще.

Опасност

- Внимавайте адаптерът да не се мокри (фиг. 1).
- В адаптера има трансформатор. Не отрязвайте адаптера, за да го замените с друг щепсел, тъй като това крие опасности.

Предупреждение

- Този уред не е предназначен за ползване от хора (включително деца) с намалени физически възприятия или умствени недъзи или без опит и познания, ако са оставени без наблюдение и не са инструктирани от страна на отговарящо за тяхната безопасност лице относно начина на използване на уреда.
- Пазете уреда, приставките и адаптера далече от достъпа на деца.
- Преди да използвате приставка, винаги я проверявайте за повреда или износване. Ако приставката е повредена или износена, не я използвайте, за да избегнете нараняване. Сменете повредената приставка (вижте глава "Замяна").
- Внимавайте с горещата вода, когато почиствате уреда и приставките. Винаги проверявайте дали водата не е прекалено гореща, за да предпазите ръцете си от изгаряне.

Внимание

- Зареждайте, използвайте и съхранявайте уреда и приставките при температура от 5°C до 35°C.
- Използвайте приставката за оформяне на брада само за оформяне на лицево окосмяване (брада, мустаци и бакенбарди).
- Използвайте приставката за оформяне на тяло само от врата надолу. Не я използвайте за оформяне на лицево окосмяване, нито за подстригване на коса.
- За да предпазите бръснешите глави при пътуване, винаги поставяйте предпазната капачка на самобръсначката.

- Уредът и приставките не могат да се почистват в съдомиялна машина.
- Никога не изплаквайте уреда и приставките с вода, по-гореща от 80°C.
- Използвайте само включения в комплекта адаптер.
- Не използвайте уреда, приставките или адаптера, ако са повредени.
- Ако адаптерът или някоя от приставките се повреди, винаги осигурявайте замяната им с такива от оригиналния тип, за да избегнете опасност.
- От гнездото отдолу на уреда може да протече вода, когато го изплаквате. Това е нормално и не е опасно, тъй като цялата електроника е затворена в капсулован силов блок вътре в уреда.

Съответствие със стандартите

- Този уред съответства на международно одобрените норми за безопасност и може да се използва безопасно в банята или под душа, както и да се мие с течаща вода (фиг. 2).
- Този уред Philips е в съответствие с всички стандарти по отношение на електромагнитните излъчвания (EMF). Ако се употребява правилно и съобразно инструкциите в това ръководство за потребителя, уредът е безопасен за използване според наличните досега научни факти.

Общи положения

- Адаптерът преобразува 100-240 волта в безопасно ниско напрежение под 24 волта.

Общо описание (фиг. 3)

- 1 Предпазна капачка
- 2 Бръснещ блок
- 3 Бутони за освобождаване на бръснещия блок
- 4 Приставка за бръснене
- 5 Бутон за вкл./изкл.
- 6 Дисплей
- 7 Адаптер
- 8 Малък жак
- 9 Селектор за дължина (само за YS534)
- 10 Приставка за оформяне на брада (само за YS534)
- 11 Гребен за подстригване на брада (само за YS534)
- 12 Приставка за оформяне на тяло
- 13 Голям гребен за подстригване на тяло (само за YS534)
- 14 Среден гребен за подстригване на тяло (само за YS534)
- 15 Малък гребен за подстригване на тяло

22 БЪЛГАРСКИ

- 16 Държач на бръснещите глави
- 17 Предпазител
- 18 Режещ блок
- 19 Задържач пръстен
- 20 Калъф (само за YS534)
- 21 Четка за почистване

Зареждане

За пълното зареждане на батерията са необходими прибл. 60 минути.

Когато зареждате уреда за първи път или след като не сте го използвали дълго време, оставете го да се зареди за 90 минути.

Напълно зареденият уред осигурява до 40 минути работа.

Времето за работа на уреда може да варира в зависимост от вашите навици за бръснене/оформяне, начина на почистване, типа на брадата ви и дали използвате гел или пяна за бръснене, или не.

Индикатор за зареждане

- Когато уредът се зарежда, символът на батерия мига в зелено. Когато батерията е почти или напълно изтощена, символът на батерия и символът на щепсел мигат последователно в зелено и оранжево през първите няколко минути от зареждането, което е индикация за бързо зареждане (фиг. 4).

Индикатор за напълно заредена батерия

- Когато батерията е напълно заредена, символът на батерия свети постоянно в зелено (фиг. 5).
- Ако оставите уреда включен в контакта, символът на батерия ще угасне след 30 минути.

Индикатор за изтощена батерия

- Когато батерията е почти изтощена, символът на щепсел мига в оранжево (фиг. 6).
- Когато изключите уреда, символът на щепсел продължава да мига в оранжево още няколко секунди.

Бързо зареждане

Индикацията за бързо зареждане е последователното мигане в зелено и оранжево на символа на батерия и символа на щепсел. Когато символът на щепсел престане да мига в оранжево след около 5 минути, уредът има достатъчно заряд за едно бързо оформяне.

Зареждане

Не зареждайте уреда в затворения калъф или в опаковката.

- 1 Включете малкия жак в уреда.
 - 2 Включете адаптера в контакта.
- Символът на батерия върху уреда мига, което показва, че уредът се зарежда (вижте глава 4).

Когато изключите адаптера от контакта и оставите малкия жак включен в уреда, уредът може да не работи в продължение на няколко секунди.

Внимание: Не можете да използвате уреда, докато е включен в контакта.

Бръснене

Период за адаптиране

Първите бръснения може да не дадат резултатите, които очаквате, и дори може кожата ви леко да се раздразни. Това е нормално. Кожата и брадата ви се нуждаят от известно време, за да свикнат с новата система за бръснене.

Съветваме ви да се бръснете редовно (поне 3 пъти седмично) в продължение на 3 седмици, за да може кожата ви да свикне с новата самобръсначка. През това време използвайте само новата си електрическа самобръсначка, без други начини на бръснене. Ако редувате с други начини на бръснене, кожата ви ще се адаптира по-трудно към новата система за бръснене.

- Използвайте тази приставка за бръснене само за бръснене на лицево окосмяване. Можете да използвате приставката за сухо или мокро бръснене с гел или пяна за бръснене. Не използвайте тази приставка за бръснене на телесно окосмяване или коса. Различните приставки на този уред са предназначени за определени видове окосмяване, а лицевото окосмяване се различава от телесното окосмяване и косата (фиг. 7).

Забележка: *От съображения за безопасност, този уред не работи със захранване от мрежата.*

Поставяне на приставката за бръснене

- 1 Уверете се, че уредът е изключен.
- 2 Вмъкнете издатината на приставката за бръснене в жлеба отгоре на уреда. Натиснете надолу приставката, за да я закрепите към уреда (фиг. 8).

Не завъртайте приставката за бръснене, докато я поставяте върху уреда.

Използване на самобръсначката

- 1 Натиснете бутона вкл./изкл., за да включите уреда.
- 2 Движете бръснещия блок върху кожата си. (фиг. 9)

За най-добри резултати, движете уреда върху кожата си с кръгови движения.

- 3 Натиснете бутона за вкл./изкл., за да изключите уреда.

Мокро бръснене

За по-добри резултати при бръснене можете да използвате самобръсначката на мокро лице, с пяна или гел за бръснене.

Ако искате да използвате пяна или гел за бръснене, изпълнете следните стъпки:

- 1 Намокрете кожата с малко вода.
- 2 Нанесете пяна или гел за бръснене.
- 3 Изплакнете бръснещия блок с течаша вода, за да сте сигурни, че ще се плъзга гладко по кожата ви. (фиг. 10)
- 4 Натиснете бутона вкл./изкл., за да включите уреда.
- 5 Движете бръснещия блок по кожата си. Правете кръгови движения (фиг. 9).

Редовно изплаквайте бръснещия блок с течаша вода, за да сте сигурни, че ще продължи да се плъзга гладко по кожата ви.

- 6 След всяко бръснене подсушавайте лицето си и изплаквайте основно бръснещия блок с достатъчно количество вода. Погрижете се да изплакнете бръснещия блок от всичката пяна или гел за бръснене (вижте също глава 9).

Оформяне на брада (само за YS534)

- Използвайте приставката за оформяне на брада само за оформяне на лицево окосмяване. Не използвайте тази приставка за оформяне на телесно окосмяване или коса. Различните приставки на този уред са предназначени за определени видове окосмяване, а лицевото окосмяване се различава от телесното окосмяване и косата (фиг. 11).

От съображения за безопасност, уредът не работи със захранване от мрежата.

Поставяне на приставката за оформяне на брада

- 1** Уверете се, че уредът е изключен.
- 2** Свалете приставката за бръснене, като я издърпате от уреда по права линия (фиг. 12).

Не завъртайте приставката за бръснене, докато я сваляте от уреда.

- 3** Вмъкнете издатината на приставката за оформяне на брада в жлеба отгоре на уреда. Натиснете надолу приставката, за да я закрепите към уреда (фиг. 13).

Използване на приставката за оформяне на брада с гребен

Можете да използвате приставката за оформяне на брада с поставен гребен, за да оформите брадата си с точно определена дължина или с различни настройки за дължина. Можете да изберете настройка между 1 и 5 мм.

- 1** Натиснете селектора за дължина (1), след което го преместете наляво или надясно (2), за да изберете желаната настройка за дължина на косъма. (фиг. 14)
- 2** Натиснете бутона вкл./изкл., за да включите уреда.
- 3** Сега можете да пристъпите към оформяне на брадата си. (фиг. 15)

Уверете се, че предната част на гребена е в пълен контакт с кожата ви, и движете уреда срещу посоката на растежа на космите. Може да изпробвате различни посоки на движение (нагоре, надолу и напъряко), в зависимост от посоката на растеж на космите.

Използване на приставката за оформяне на брада без гребен

Можете да използвате приставката за оформяне на брада без гребен, за да оформите контурите или да направите фигури в брадата си.

- 1** Издърпайте гребена от приставката за оформяне на брада. (фиг. 16)
- 2** Натиснете бутона вкл./изкл., за да включите уреда.
- 3** Сега можете да пристъпите към оформяне на контурите на брадата си. Бъдете внимателни, тъй като уредът подстригва съвсем близо до кожата, с дължина 1 мм. (фиг. 17)

Оформяне на тялото

- Използвайте приставката за оформяне на тяло само за оформяне на телесно окосмяване. Можете да използвате тази приставка на сухо или мокро за оформяне и подстригване на окосмяване по всички части на тялото от врата надолу. Не използвайте тази приставка за оформяне или подстригване на лицево окосмяване или коса. Различните приставки на този уред са предназначени за определени видове окосмяване, а телесното окосмяване се различава от лицевото окосмяване и косата (фиг. 18).

Не бързайте, когато оформяте чувствителните зони за първи път. Необходима е практика, за да свикнете да използвате уреда. Кожата ви също се нуждае от известно време, за да свикне с процедурата.

От съображения за безопасност, уредът не работи със захранване от мрежата.

Поставяне на приставката за оформяне на тяло

- 1** Уверете се, че уредът е изключен.
- 2** Свалете приставката за бръснене, като я издърпате от уреда по права линия (фиг. 12).

Не завъртайте приставката, докато я сваляте от уреда.

- 3** Вмъкнете издатината на приставката за оформяне на тяло в жлеба отгоре на уреда. Натиснете надолу приставката, за да я закрепите към уреда (фиг. 19).

Подстригване

Гребенът за подстригване ви позволява да подрязвате космите до различни дължини.

Гребен за подстригване	Дължина на космите след подрязване
Малък	3 мм
Среден (само за YS534)	5 мм
Голям (само за YS534)	7 мм

- 1 Изключете уреда.
- 2 Щракнете гребена върху приставката за оформяне на тяло със зъбите, насочени в една от двете посоки. (фиг. 20)
- 3 Натиснете бутона вкл./изкл., за да включите уреда.
- 4 Подстригвайте космите с движение на уреда срещу посоката на растеж на космите (фиг. 21).

Зъбите на гребена винаги трябва да сочат в посоката, в която движите уреда.

Оформяне

- 1 Ако е поставен гребен за подстригване, свалете го.
- 2 Натиснете бутона вкл./изкл., за да включите уреда.
- 3 Поставете уреда за оформяне на тяло върху кожата си.
- 4 С едната ръка движете уреда срещу посоката на растежа на космите, докато с другата опъвате кожата.

Уредът за оформяне на тяло трябва винаги да е в пълен контакт с кожата ви.

Почистване и поддръжка

Никога не почиствайте самобръсначката и приставките с абразивни гъби, абразивни почистващи препарати или агресивни течности, като бензин или ацетон.

Внимавайте с горещата вода. Винаги проверявайте дали водата не е прекалено гореща, за да предпазите ръцете си от изгаряне.

Забележка: За да избегнете възпаление на кожата, почиствайте уреда редовно и щателно.

- Почиствайте уреда и приставките след всяка употреба, за да избегнете замърсяване и блокиране на самобръсначката.
- Външната страна на уреда може да се почиства с влажна кърпа. Не почиствайте с кърпа никоя от приставките.

Почистване на приставката за бръснене

- За най-добри резултати при бръснене, почиствайте често бръснешите глави със спрей за почистване на бръснешни глави Philips (HQ110).

1 Изключете уреда.

2 Натиснете бутоните за освобождаване на приставката за бръснене (1) и издърпайте бръснешия блок от приставката за бръснене (2) (фиг. 22).

3 За да отключите оранжевия задържащ пръстен, завъртете го по посока на означените в и върху него стрелки (фиг. 23).

4 Свалете задържащия пръстен от държача на бръснешите глави. (фиг. 24)

5 Свалете едно от ножчетата и неговия предпазител (фиг. 25).

Почиствайте ножчетата и предпазителите само един по един, тъй като те са в комплекти по двойки. Ако случайно объркате ножчетата и предпазителите, може да са необходими няколко седмици за възстановяване на оптималната работа при бръснене.

6 Почистете ножчето с приложената четка за почистване (фиг. 26).

7 Почистете вътрешността на предпазителя (фиг. 27).

Можете да почистите ножчето и неговия предпазител и с течаща гореща вода.

8 След почистване, поставете отново предпазителя на ножчето в държача на бръснешите глави. Уверете се, че двете “крилца” попадат точно в жлебовете на държача на бръснешите глави (фиг. 28).

9 Поставете отново ножчето в предпазителя, като крачетата на ножчето сочат надолу.

10 Поставете задържащия пръстен върху държача на бръснешите глави (1). За да сглобите задържащия пръстен, завъртете го срещу посоката на означените в и върху него стрелки (2) (фиг. 29).

Уверете се, че задържащият пръстен е поставен правилно. Четирите “крилца” на задържащия пръстен трябва да са точно под жлебовете на държача на бръснещите глави.

Повторете стъпки 1 до 10 за останалите бръснещи глави.

11 Закрепете отново бръснещия блок към приставката за бръснене.

Ако бръснещият блок не се сглобява лесно, проверете дали сте поставили правилно бръснещите глави и задържащите пръстени.

Почистване на приставката за оформяне на тяло

1 Изключете уреда.

2 Ако е поставен гребен за подстригване, свалете го.

За да свалите гребена за подстригване, трябва да го натиснете или издърпате, според това как е поставен върху уреда.

3 Издърпайте от уреда бръснещата пластина на приставката за оформяне на тяло (фиг. 30).

4 Почистете вътрешността на приставката за оформяне на тяло с приложената четка за почистване или я изплакнете с течаща вода (фиг. 31).

5 Изплакнете бръснещата пластина на приставката за оформяне на тяло с течаща вода.

6 Изтръскайте излишната вода и върнете бръснещата пластина в приставката за оформяне на тяло.

Почистване на приставката за оформяне на брада

1 Изключете уреда.

2 Издърпайте гребена от приставката за оформяне на брада (фиг. 16).

3 Отворете приставката за оформяне на брада (фиг. 32).

Изхвърлете отрязаните косми в кофата за смет.

4 Изплакнете приставката за оформяне на брада и гребена, поотделно, с гореща течаща вода за известно време (фиг. 33).

5 Смазвайте зъбите на приставката за подстригване с капка фино машинно масло на всеки шест месеца.

Съхранение

Забележка: Уверете се, че уредът и приставките са сухи, преди да ги приберете.

- 1** След употреба поставяйте предпазната капачка на самобръсначката, за да избегнете повреди и натрупване на прах или замърсяване върху бръснените глави (фиг. 34).

Забележка за YS534: Съхранявайте самобръсначката и всички части в калъфа.

- 2** По време на пътуване или съхранение поставяйте гребен върху приставката за оформяне на тяло.

Подмяна

Смяна на бръснените глави

За да постигнете най-добра работа на уреда при бръснене, препоръчваме ви да подменяте бръснените глави на всеки две години. Повредени бръсненци глави трябва да се сменят веднага.

Заменяйте бръснените глави само с оригинални глави RQ32 от Philips. Вижте също глава "Поръчване на аксесоари".

- 1** Следвайте стъпки 1 до 4 в глава "Почистване и поддръжка", раздел "Почистване на приставката за бръснене".

- 2** Свалете бръснените глави и сложете новите в бръснения блок.

Уверете се, че двете "крилца" на бръснените глави пасват точно в жлебовете.

- 3** Поставете задържащите пръстени върху бръснения блок (1).

За да сглобите задържащите пръстени, завъртете ги срещу посоката на означените в и върху тях стрелки (2) (фиг. 29).

Уверете се, че задържащите пръстени са поставени правилно. Четирите "крилца" на задържащия пръстен трябва да са точно под жлебовете на държача на бръснените глави.

- 4** Закрепете отново бръснения блок към приставката за бръснене.

Ако бръсненият блок не се сглобява лесно, проверете дали сте поставили правилно бръснените глави и задържащите пръстени.

Смяна на бръснещата пластина на приставката за оформяне на тяло

За най-добро резултати при оформяне, ви съветваме да сменят бръснещата пластина на приставката за оформяне на тяло всяка година. Подменете пластината с пластина TT2000 от Philips.

- 1 Издърпайте бръснещата пластина на приставката за оформяне на тяло от приставката (фиг. 30).
- 2 Поставете новата пластина върху приставката и я щракнете на място.

Поръчване на аксесоари

За да закупите аксесоари или резервни части, посетете www.shop.philips.com/service или търговец на уреди Philips. Можете също да се свържете с Центъра за обслужване на потребители на Philips във вашата страна (потърсете данните за контакт в международната гаранционна карта). Предлагат се следните аксесоари:

- RQ32 Philips бръснещи глави
- TT2000 Philips пластина за приставката за оформяне на тяло
- YS511 Philips приставка за оформяне на брада
- HQ110 Philips спрей за почистване на бръснещи глави

За резервни гребени, посетете www.shop.philips.com/service.

Опазване на околната среда

- След края на срока на експлоатация на уреда не го изхвърляйте заедно с обикновените битови отпадъци, а го предайте в официален пункт за събиране, където да бъде рециклиран. По този начин вие помагате за опазване на околната среда (фиг. 35).
- Вградената акумулаторна батерия съдържа вещества, които може да замърсят околната среда. Непременно извадете батерията, преди да изхвърлите уреда или да го предадете в официален пункт за събиране. Предайте батерията в официален пункт за събиране на батерии. Ако имате проблеми при изваждане на батерията, можете да занесете уреда в сервизен център на Philips. Там служителите ще извадят батерията и ще я изхвърлят по начин, опазващ околната среда (фиг. 36).

Изваждане на акумулаторната батерия

Изваждайте акумулаторната батерия само когато ще изхвърляте уреда. Трябва да сте сигурни, че акумулаторната батерия е напълно изтощена, когато я изваждате.

Внимавайте, планките на батерията са остри.

- 1 Развийте с отвертка винта на задния панел на уреда (1) и свалете задния панел (2).
- 2 Огънете встрани скобите и извадете захранващия блок.
- 3 Счупете кукичките (1) свалете предния панел на захранващия блок (2).
- 4 Извадете държача на батерията (1) и срежете клемите на батерията с клещи резачки (2).
- 5 Извадете акумулаторната батерия.

Гаранция и поддръжка

Ако се нуждаете от информация или поддръжка, посетете www.philips.com/support или прочетете листовката за международна гаранция.

Ограничения на гаранцията

Условията на международната гаранция не важат за бърснещите глави (ножчета и предпазители), тъй като те подлежат на амортизация.

Отстраняване на неизправности

В тази глава са обобщени най-често срещаните проблеми, които може да срещнете при използване на уреда. Ако не можете да разрешите проблема с помощта на информацията по-долу, вижте списъка с често задавани въпроси на адрес www.philips.com/support или се свържете с Центъра за обслужване на потребители във вашата държава.

Проблем	Възможна причина	Решение
Уредът не работи, въпреки че е включен в електрическата мрежа.	Този уред не е предназначен за използване със захранване от мрежата.	Изключете адаптера от контакта и малкия жак – от уреда. Сега можете отново да включите уреда.
Уредът не бръсне така добре, както преди.	Бръснещите глави са повредени или износени.	Сменете бръснещите глави. Вижте глава “Замяна”.
	Бръснещите глави са замърсени.	Почистете ножчетата и предпазителите с приложената четка за почистване. Вижте глава “Почистване и поддръжка”.
	Дълги косми са блокирали бръснещите глави.	Почистете ножчетата и предпазителите с приложената четка за почистване. Вижте глава “Почистване и поддръжка”.
	В бръснещите глави са се натрупали гел или пяна за бръснене.	Изплакнете основно бръснещите глави с достатъчно количество вода.
Уредът не работи, когато натисна бутона за вкл./изкл.	Акумулаторната батерия е изтощена.	Заредете батерията. Вижте глава “Зареждане”.
	Уредът е загреял. В такъв случай той спира да работи.	Оставете уреда да се охлади. Когато се охлади достатъчно, можете да го включите отново.

Проблем	Възможна причина	Решение
	Когато изключите адаптера от контакта и оставите малкия жак включен в уреда, уредът няма да работи в продължение на няколко секунди.	Изключете малкия жак от уреда.
Кожата ми е раздразнена след бръснене.	Трябва да мине известно време, докато кожата ви свикне със системата за бръснене Philips.	През първите 2-3 седмици използване на уреда е възможно е кожата да се възпали. След това обикновено не се появяват възпаления.
	Бръснените глави са повредени или износени.	Сменете бръснените глави. Вижте глава "Замяна".
Бръснените глави се въртят по-бавно от обикновено.	Бръснените глави са силно замърсени.	Почистете бръснените глави. Вижте глава "Почистване и поддръжка".
	Акумулаторната батерия е почти изтощена.	Заредете батерията. Вижте глава "Зареждане".
Бръснените глави не застават на мястото си.	Не сте поставили правилно задържащите пръстени.	Задържащият пръстен е поставен правилно, ако четирите му "крилца" са точно под жлебовете на държача на бръснените глави.

Проблем	Възможна причина	Решение
След като е напълно зареден, уредът осигурява по-малко от 40 минути работа.	Ако имате по-твърда и гъста брада, е възможно уредът да издържа по-малко от 40 минути работа. Освен това, времето за работа може да варира, в зависимост от вашите навици за оформяне, начина на почистване и типа на брадата ви.	
Незадоволителна работа при оформяне	Не сте поставили правилно гребена.	Свалете гребена и го поставете отново.

Uvod

Čestitamo na kupnji i dobro došli u Philips! Kako biste u potpunosti iskoristili podršku koju nudi tvrtka Philips, registrirajte svoj proizvod na: **www.philips.com/welcome**.

Ako želite dodatne funkcije, na web-mjestu **www.philips.com/shop** možete kupiti nastavke koji se jednostavno postavljaju na aparat.

Važno

Prije uporabe aparata pažljivo pročitajte ovaj korisnički priručnik i spremite ga za buduće potrebe.

Opasnost

- Pazite da se adapter ne smoči (Sl. 1).
- Adapter sadrži transformator. Nikada ne zamjenjujte adapter nekim drugim jer je to opasno.

Upozorenje

- Ovaj aparat nije namijenjen osobama (uključujući djecu) sa smanjenim fizičkim ili mentalnim sposobnostima niti osobama koje nemaju dovoljno iskustva i znanja, osim ako im je osoba odgovorna za njihovu sigurnost dala dopuštenje ili ih uputila u uporabu aparata.
- Aparat, nastavke i adapter držite izvan dohvata djece.
- Prije uporabe nastavka obavezno provjerite je li oštećen ili istrošen. Ako je nastavak oštećen ili istrošen, nemojte ga upotrebljavati jer biste se mogli ozlijediti. Prije ponovne uporabe zamijenite oštećeni nastavak (pogledajte poglavlje "Zamjena").
- Prilikom čišćenja aparata i nastavaka budite oprezni s vrućom vodom. Uvijek pazite da voda ne bude previše vruća kako ne biste opekli ruke.

Oprez

- Aparat punite, upotrebljavajte i odložite zajedno s nastavcima na temperaturi između 5 °C i 35 °C.
- Nastavak za oblikovanje brade upotrebljavajte isključivo za podrezivanje dlačica na licu (brada, brkovi i zalisci).
- Nastavak za brijanje dlačica na tijelu upotrebljavajte isključivo za brijanje dijelova tijela ispod vrata. Nemojte ga upotrebljavati za brijanje dlačica na licu ili kose.
- Prilikom putovanja na aparat za brijanje obavezno stavite zaštitni poklopac kako biste zaštitili glave za brijanje.
- Aparat i nastavci ne mogu se prati u stroju za pranje posuđa.
- Za ispiranje aparata i nastavaka nikada nemojte upotrebljavati vodu čija temperatura prelazi 80 °C.

- Upotrebljavajte samo adapter isporučeni s aparatom.
- Aparat, nastavak ili adapter nemojte upotrebljavati ako je oštećen.
- Ako se adapter ili nastavak ošteti, obavezno ga zamijenite originalnim kako biste izbjegli potencijalno opasne situacije.
- Voda može curiti iz utičnice na dnu aparata prilikom ispiranja. To je normalno i potpuno bezopasno jer je sva elektronika aparata zaštićena u zatvorenoj jedinici za napajanje unutar aparata.

Sukladnost sa standardima

- Aparat zadovoljava međunarodno prihvaćene sigurnosne norme, može se sigurno upotrebljavati u kadi ili pod tušem i prati pod mlazom vode iz slavine (Sl. 2).
- Ovaj proizvod tvrtke Philips sukladan je svim standardima koji se tiču elektromagnetskih polja (EMF). Ako aparatom rukujete pravilno i u skladu s ovim uputama, prema dostupnim znanstvenim dokazima on će biti siguran za uporabu.

Općenito

- Adapter za napajanje pretvara napon od 100 - 240 V u siguran niski napon manji od 24 V.

Opći opis (Sl. 3)

- 1 Zaštitni poklopac
- 2 Jedinica za brijanje
- 3 Gumbi za otpuštanje jedinice za brijanje
- 4 Nastavak za brijanje
- 5 Gumb za uključivanje/isključivanje
- 6 Zaslon
- 7 Adapter
- 8 Mali utikač
- 9 Regulator duljine dlačica (samo YS534)
- 10 Nastavak za oblikovanje brade (samo YS534)
- 11 Češalj nastavka za oblikovanje brade (samo YS534)
- 12 Nastavak za brijanje dlačica na tijelu
- 13 Veliki češalj nastavka za brijanje dlačica na tijelu (samo YS534)
- 14 Srednji češalj nastavka za brijanje dlačica na tijelu (samo YS534)
- 15 Mali češalj nastavka za brijanje dlačica na tijelu
- 16 Držać glave za brijanje
- 17 Štitnik
- 18 Rezač
- 19 Prsten za pričvršćivanje
- 20 Torbica (samo YS534)
- 21 Četkica za čišćenje

Punjenje

Za potpuno punjenje baterije potrebno je približno 60 minuta.

Prilikom prvog punjenja ili ako aparat dugo vremena niste upotrebljavali, puniti ga 90 minuta.

Potpuno napunjen aparat pruža 40 minuta rada.

Minute rada vašeg aparata mogu se mijenjati s vremenom, ovisno o navikama brijanja/oblikovanja, navikama čišćenja, tipu brade te ovisno o tome upotrebljavate li gel ili pjenu za brijanje.

Indikator punjenja

- Dok se aparat puni, simbol baterije bljeska zeleno. Kada je baterija pri kraju ili prazna, simbol baterije i simbol utikača počinju naizmjenično bljeskati zeleno i narančasto prvih nekoliko minuta punjenja, naznačujući brzo punjenje (Sl. 4).

Indikator potpuno napunjene baterije

- Kada se baterija potpuno napuni, simbol baterije počinje svijetliti zeleno (Sl. 5).
- Ako aparat ostavite priključen na napajanje, simbol baterije isključit će se nakon 30 minuta.

Indikator baterije pri kraju

- Kada je baterija gotovo prazna, simbol utikača počinje bljeskati narančasto (Sl. 6).
- Kada aparat isključite, simbol utikača nastavit će bljeskati još nekoliko sekundi.

Brzo punjenje

Brzo punjenje naznačeno je simbolima baterije i utikača koji naizmjenično bljeskaju zeleno i narančasto. Kada simbol utikača prestane bljeskati narančasto nakon približno 5 minuta, aparat sadrži dovoljno energije za dotjerivanje.

Punjenje

Aparat nemojte puniti dok je u zatvorenoj torbici ili u pakiranju.

1 Mali utikač ukopčajte u aparat.

2 Adapter ukopčajte u zidnu utičnicu.

- ▶ Simbol baterije na aparatu bljeska, naznačujući da se aparat puni (pogledajte poglavlje 4).

Kada adapter iskopčate iz zidne utičnice i ostavite mali utikač u aparatu, aparat možda neće raditi nekoliko sekundi.

Oprez: Aparat se ne može upotrebljavati dok je priključen na napajanje.

Brijanje

Razdoblje prilagodbe kože

Prvih nekoliko brijanja možda neće donijeti očekivane rezultate i koža se može čak malo nadražiti. To je normalno. Vašoj koži i bradi treba vremena da se prilagode novom sustavu brijanja.

Savjetujemo vam da se redovito brijete (barem 3 puta tjedno) u razdoblju od 3 tjedna kako biste koži dopustili da se prilagodi na novi aparat za brijanje. Tijekom to razdoblja upotrebljavajte isključivo novi električni aparat za brijanje i nemojte upotrebljavati druge metode brijanja. Ako upotrebljavate druge metode brijanja, koža će se teže prilagoditi novom sustavu brijanja.

- Ovaj nastavak za brijanje upotrebljavajte isključivo za brijanje dlačica na licu. Ovaj nastavak možete upotrebljavati na mokroj ili suhoj koži s gelom ili pjenom za brijanje. Nastavak nemojte upotrebljavati za brijanje dlačica na tijelu ili kose. Različiti nastavci aparata namijenjeni su određenim vrstama dlačica, a dlačice na licu razlikuju se od dlačica na tijelu ili kose (Sl. 7).

Napomena: Iz sigurnosnih razloga ovaj aparat ne radi priključen na mrežno napajanje.

Pričvrščivanje nastavka za brijanje

- 1 Provjerite je li aparat isključen.
- 2 Umetnite jezičac nastavka za brijanje u utor na vrhu aparata. Pritisnite ga prema dolje kako biste ga pričvrstili na aparat (Sl. 8).

Nemojte okretati nastavak za brijanje prilikom postavljanja na aparat.

Uporaba aparata za brijanje

- 1 Pritisnite gumb za uključivanje/isključivanje kako biste uključili aparat.
- 2 Pomičite jedinicu za brijanje po koži. (Sl. 9)

Kako biste osigurali najbolji rezultat, aparat kružnim pokretima pomičite po koži.

- 3 Pritisnite gumb za uključivanje/isključivanje kako biste isključili aparat.

Vlažno brijanje

Kako biste postigli bolje rezultate brijanja, ovaj aparat možete upotrebljavati i na mokrom licu s pjenom ili gelom za brijanje.

Za brijanje s pjenom ili gelom za brijanje slijedite korake u nastavku:

- 1 Nanesite malo vode na kožu.
- 2 Nanesite pjenu ili gel za brijanje na kožu.

- 3 Jedinicu za brijanje isperite pod mlazom vode kako bi mogla glatko kliziti po koži. (Sl. 10)
- 4 Pritisnite gumb za uključivanje/isključivanje kako biste uključili aparat.
- 5 Pomičite jedinicu za brijanje po koži. Oblikujte kružne pokrete (Sl. 9).

Jedinicu za brijanje redovito ispirite pod mlazom vode kako bi i dalje glatko klizila po koži.

- 6 Nakon svakog brijanja osušite lice i temeljito isperite jedinicu za brijanje dovoljnom količinom vode. Pazite da s jedinice za brijanje isperete svu pjenu ili gel za brijanje (pogledajte i poglavlje 9).

Oblikovanje brade (samo YS534)

- Ovaj nastavak za oblikovanje brade upotrebljavajte isključivo za oblikovanje dlačica na licu. Ovaj nastavak nemojte upotrebljavati za oblikovanje dlačica na tijelu ili kose. Različiti nastavci aparata namijenjeni su određenim vrstama dlačica, a dlačice na licu razlikuju se od dlačica na tijelu ili kose (Sl. 11).

Iz sigurnosnih razloga aparat ne radi priključen na mrežno napajanje.

Pričvrščivanje nastavka za oblikovanje brade

- 1 Provjerite je li aparat isključen.
- 2 Nastavak za brijanje povucite s aparata (Sl. 12).
Nemojte okretati nastavak za brijanje prilikom povlačenja s aparata.
- 3 Umetnite jezičac nastavka za oblikovanje brade u utor na vrhu aparata. Pritisnite ga prema dolje kako biste ga pričvrstili na aparat (Sl. 13).

Uporaba nastavka za oblikovanje brade s češljem

Nastavak za oblikovanje brade možete upotrebljavati s pričvršćenim češljem kako biste podrezali bradu uz neku od fiksnih postavki duljine. Možete odabrati bilo koju postavku između 1 i 5 mm.

- 1 Pritisnite regulator duljine (1) i zatim ga gurnite ulijevo ili udesno (2) kako biste odabrali željenu postavku duljine. (Sl. 14)
- 2 Pritisnite gumb za uključivanje/isključivanje kako biste uključili aparat.
- 3 Sada možete započeti oblikovanje brade. (Sl. 15)

Pazite da prednji dio češlja potpuno dodiruje kožu i pomičite aparat u smjeru suprotnom od smjera rasta dlačica. Možete isprobati razne smjerove (prema gore, prema dolje ili poprečno), ovisno o smjeru rasta dlačica.

Uporaba nastavka za oblikovanje brade bez češlja

Nastavak za oblikovanje brade možete upotrebljavati bez češlja kako biste oblikovali bradu ili napravili određene oblike.

- 1** Češalj povucite s nastavka za oblikovanje brade. (Sl. 16)
- 2** Pritisnite gumb za uključivanje/isključivanje kako biste uključili aparat.
- 3** Sada možete započeti oblikovanje brade. Budite pažljivi, aparat reže dlačice vrlo blizu kože, na duljinu od 1 mm. (Sl. 17)

Brijanje dlačica na tijelu

- Ovaj nastavak upotrebljavajte isključivo za brijanje dlačica na tijelu. Možete ga upotrebljavati na mokroj ili suhoj koži kako biste brijali ili podrezivali dlačice na svim dijelovima tijela ispod vrata. Nastavak nemojte upotrebljavati za brijanje ili podrezivanje dlačica na licu ili kose. Različiti nastavci aparata namijenjeni su određenim vrstama dlačica, a dlačice na tijelu razlikuju se od dlačica na licu ili kose (Sl. 18).

Prilikom prvog brijanja dlačica na osjetljivim područjima nemojte žuriti. Morate se naučiti upotrebljavati aparat. I vašoj je koži potrebno neko vrijeme da se privikne na postupak.

Iz sigurnosnih razloga aparat ne radi priključen na mrežno napajanje.

Pričvrščivanje nastavka za brijanje dlačica na tijelu

- 1** Provjerite je li aparat isključen.
- 2** Nastavak za brijanje povucite s aparata (Sl. 12).
Nemojte okretati nastavak prilikom povlačenja s aparata.
- 3** Umetnite jezičac nastavka za brijanje dlačica na tijelu u utor na vrhu aparata. Pritisnite ga prema dolje kako biste ga pričvrstili na aparat (Sl. 19).

Podrezivanje

Češalj za podrezivanje omogućava podrezivanje dlačica na razne duljine.

Češalj za podrezivanje	Duljina dlačice nakon podrezivanja
Mali	3 mm
Srednji (samo YS534)	5 mm
Veliki (samo YS534)	7 mm

- 1 Isključite aparat.
- 2 Pričvrstite češalj na nastavak za brijanje dlačica na tijelu tako da zupci budu okrenuti u bilo kojem smjeru. (Sl. 20)
- 3 Pritisnite gumb za uključivanje/isključivanje kako biste uključili aparat.
- 4 Podrežite dlačicu pomičući aparat u smjeru suprotnom od rasta dlačice (Sl. 21).

Uvijek pazite da zupci češlja budu okrenuti u smjeru u kojem pomičete aparat.

Brijanje dlačica na tijelu

- 1 Ako je češalj za podrezivanje postavljen na aparat, skinite ga.
- 2 Pritisnite gumb za uključivanje/isključivanje kako biste uključili aparat.
- 3 Postavite nastavak za brijanje na kožu.
- 4 Aparat jednom rukom pomičite suprotno od smjera rasta dlačica, a drugom rukom zategnite kožu.

Pazite da nastavak za brijanje dlačica na tijelu uvijek bude potpuno u dodiru s kožom.

Čišćenje i održavanje

Za čišćenje aparata za brijanje i nastavaka nikada nemojte upotrebljavati spužvice za ribanje, abrazivna sredstva za čišćenje ili agresivne tekućine kao što su benzin ili aceton.

Budite oprezni s vrućom vodom. Uvijek provjerite da voda nije previše vruća kako ne biste opekli ruke.

Napomena: Kako biste spriječili upale na koži, aparat trebate redovito temeljito čistiti.

- Aparat i nastavke očistite nakon svake uporabe kako biste spriječili nakupljanje prljavštine u njemu i začepljenje.
- Vanjski dio aparata možete čistiti vlažnom krpom. Nastavke nemojte čistiti krpom.

Čišćenje nastavka za brijanje

- Glave za brijanje redovito čistite pomoću sredstva za čišćenje glave za brijanje tvrtke Philips (HQ110) kako biste osigurali optimalne radne značajke brijanja.

1 Isključite aparat.

2 Pritisnite gumb za otpuštanje na nastavku za brijanje (1) i jedinicu za brijanje povucite s nastavka za brijanje (2) (Sl. 22).

3 Kako biste otključali narančasti prsten za pričvršćivanje, okrenite ga u smjeru strelica naznačenih unutar prstena za pričvršćivanje i na njemu (Sl. 23).

4 Izvadite prsten za pričvršćivanje iz držača glave za brijanje. (Sl. 24)

5 Izvadite jedan rezač i njegov štitnik (Sl. 25).

Nemojte istovremeno čistiti više od jednog rezača i štitnika jer su međusobno usklađeni. Ako rezač slučajno stavite u pogrešan štitnik, možda će trebati nekoliko tjedana prije uspostavljanja ponovnog optimalnog rada aparata.

6 Rezač čistite isporučenom četkicom za čišćenje (Sl. 26).

7 Očistite unutrašnjost štitnika za brijanje (Sl. 27).

Osim toga, rezač i njegov štitnik možete oprati pod mlazom vruće vode.

8 Nakon čišćenja vratite štitnik u držač glave za brijanje. Pazite da dva krila točno sjednu u utore držača glave za brijanje (Sl. 28).

9 Rezač vratite u štitnik za brijanje tako da izbočine na rezaču budu okrenute prema dolje.

10 Prsten za pričvršćivanje vratite na držač glave za brijanje (1). Kako biste ponovo pričvrstili prsten, okrenite ga u smjeru suprotnom od smjera strelica naznačenih u njemu i na njemu (2) (Sl. 29).

Provjerite je li prsten za pričvršćivanje ispravno postavljen. Četiri krila prstena za pričvršćivanje moraju se nalaziti točno ispod utora na držaču glave za brijanje.

Korake 1 – 10 ponovite za druge glave za brijanje.

11 Vratite jedinicu za brijanje na nastavak za brijanje.

Ako se jedinica za brijanje ne može glatko ponovo pričvrstiti, provjerite jeste li ispravno postavili glave za brijanje te jesu li prstenovi za pričvršćivanje ispravno sjeli.

Čišćenje nastavka za brijanje dlačica na tijelu

- 1** Isključite aparat.
 - 2** Ako je češalj za podrezivanje postavljen, skinite ga.
- Češalj za podrezivanje možete gurnuti s aparata ili ga izvući, ovisno o načinu postavljanja češlja na aparat.*
- 3** Mrežicu nastavka za brijanje dlačica na tijelu povucite s aparata (Sl. 30).
 - 4** Pomoću isporučene četke za čišćenje očistite unutrašnji dio nastavka za brijanje dlačica na tijelu i isperite ga pod mlazom vode (Sl. 31).
 - 5** Mrežicu nastavka za brijanje dlačica na tijelu isperite pod mlazom vode.
 - 6** Stresite suvišnu vodu i vratite mrežicu na nastavak za brijanje dlačica na tijelu.

Čišćenje nastavka za oblikovanje brade

- 1** Isključite aparat.
- 2** Češalj povucite s nastavka za oblikovanje brade (Sl. 16).
- 3** Otvorite nastavak za oblikovanje brade (Sl. 32).
Dlačice bacite u kantu za otpatke.
- 4** Nastavak za oblikovanje brade i češalj neko vrijeme zasebno isperite pod mlazom vruće vode (Sl. 33).
- 5** Svakih šest mjeseci podmažite zupce trimera jednom kapi strojnog ulja.

Spremanje

Napomena: Prije spremanja provjerite jesu li aparat i nastavci suhi.

- 1** Na aparat za brijanje nakon uporabe postavite zaštitni poklopac kako bi se spriječilo njegovo oštećivanje i nakupljanje prljavštine u glavama za brijanje (Sl. 34).

Napomena za YS534: Aparat za brijanje i sve dijelove spremite u torbicu.

- 2** Prilikom putovanja ili spremanja češalj postavite na nastavak za oblikovanje dlačica na tijelu.

Zamjena dijelova

Zamjena glava za brijanje

Za učinkovitije brijanje preporučujemo da glave za brijanje mijenjate svake dvije godine. Oštećene glave za brijanje odmah zamijenite.

Glave za brijanje mijenjajte isključivo originalnim RQ32 glavama za brijanje tvrtke Philips. Pogledajte i poglavlje "Naručivanje dodatnog pribora".

1 Slijedite korake 1 – 4 u poglavlju "Čišćenje i održavanje", odjeljak "Čišćenje nastavka za brijanje".

2 Izvadite stare glave za brijanje iz jedinice za brijanje i stavite nove.

Pazite da dva krila glava za brijanje točno sjedaju u utore.

3 Prstenove za pričvršćivanje vratite na jedinicu za brijanje (1). Kako biste ponovo pričvrstili prsten za pričvršćivanje, okrenite ga u smjeru suprotnom od smjera strelica naznačenih u njemu i na njemu (2) (Sl. 29).

Provjerite jesu li prstenovi za pričvršćivanje ispravno postavljeni. Četiri krila prstena za pričvršćivanje moraju se nalaziti točno ispod utora na držaču glave za brijanje.

4 Vratite jedinicu za brijanje na nastavak za brijanje.

Ako se jedinica za brijanje ne može glatko ponovo pričvrstiti, provjerite jeste li ispravno postavili glave za brijanje te jesu li prstenovi za pričvršćivanje ispravno sjeli.

Zamjena mrežice nastavka za brijanje dlačica na tijelu

Kako biste osigurali najbolje radne značajke brijanja, savjetujemo vam da mrežicu nastavka za brijanje dlačica na tijelu mijenjate svake godine. Mrežicu zamijenite modelom TT2000 tvrtke Philips.

1 Mrežicu nastavka za brijanje dlačica na tijelu povucite s nastavka (Sl. 30).

2 Stavite novu mrežicu na nastavak i pritisnite je tako da sjedne na mjesto.

Naručivanje dodatnog pribora

Kako biste kupili dodatni pribor ili rezervne dijelove, posjetite

www.shop.philips.com/service ili se obratite prodavaču proizvoda tvrtke Philips. Možete kontaktirati i centar za potrošače tvrtke Philips u svojoj državi (podatke za kontakt pronaći ćete u međunarodnom jamstvenom listu).

Dostupan je sljedeći dodatni pribor:

- Glave za brijanje RQ32 tvrtke Philips
- Mrežica TT2000 tvrtke Philips za nastavak za brijanje dlačica na tijelu

- Nastavak za oblikovanje brade YS511 tvrtke Philips
 - Sprej za čišćenje glava za brijanje Philips HQ110.
- Zamjenske češljeve potražite na web-stranici **www.shop.philips.com/service**.

Zaštita okoliša

- Aparat koji se više ne može upotrebljavati nemojte odlagati s uobičajenim otpadom iz kućanstva, nego ga odnesite u predviđeno odlagalište na recikliranje. Time ćete pridonijeti očuvanju okoliša (Sl. 35).
- Ugrađena punjiva baterija sadrži tvari koje mogu zagaditi okoliš. Obavezno izvadite bateriju prije odlaganja aparata u otpad ili predaje na službenom mjestu za sakupljanje otpada. Bateriju predajte na službenom mjestu za odlaganje baterija. Ako imate problema prilikom vađenja baterije, možete odnijeti aparat u ovlaštenu servisnu centar tvrtke Philips, gdje će izvaditi bateriju umjesto vas i odložiti je na ekološki prihvatljiv način (Sl. 36).

Vađenje punjive baterije

Punjivu bateriju vadite samo prilikom bacanja aparata. Prije nego što je izvadite povjerite je li potpuno prazna.

Budite oprezni, trake baterija su vrlo oštre.

- 1 Odvijte vijak u stražnjoj ploči aparata pomoću odvijača (1) i odvojite stražnju ploču (2).
- 2 Savijte kuke u stranu i izvadite jedinicu za napajanje.
- 3 Slomite kukice (1) i odvojite prednju ploču jedinice za napajanje (2).
- 4 Izvadite držač baterije (1) i prerežite jezičce baterije pomoću kliješta (2).
- 5 Izvadite punjivu bateriju.

Jamstvo i podrška

Ako trebate informacije ili podršku, posjetite **www.philips.com/support** ili pročitajte zasebni međunarodni jamstveni list.

Ograničenja jamstva

Uvjeti međunarodnog jamstva ne pokrivaju glave za brijanje (rezače i štitnike) jer su one podložne trošenju.

Rješavanje problema

U ovom poglavlju opisani su najčešći problemi s kojima biste se mogli susresti prilikom uporabe aparata. Ako problem ne možete riješiti pomoću informacija u nastavku, posjetite www.philips.com/support kako biste pronašli popis čestih pitanja ili kontaktirajte centar za potrošače u svojoj državi.

Problem	Mogući uzrok	Rješenje
Aparat ne radi, iako je priključen na mrežno napajanje.	Aparat nije namijenjen uporabi dok je izravno priključen na napajanje.	Iskopčajte adapter iz zidne utičnice, a mali utikač iz aparata. Sada možete ponovo uključiti aparat.
Aparat više ne brijе učinkovito kao prije.	Glave za brijanje su oštećene ili istrošene.	Zamijenite glave za brijanje. Pogledajte poglavlje "Zamjena".
	Glave za brijanje su prljave.	Očistite rezače i štitnike pomoću isporučene četkice. Pogledajte poglavlje "Čišćenje i održavanje".
	Duge dlake ometaju rad glava za brijanje.	Očistite rezače i štitnike pomoću isporučene četkice. Pogledajte poglavlje "Čišćenje i održavanje".
	U glavama za brijanje nakupila se pjena ili gel za brijanje.	Temeljito isperite glave za brijanje dovoljnom količinom vode.
Aparat se ne uključuje kad pritisnem gumb za uključivanje/isključivanje.	Punjiva baterija je prazna.	Napunite bateriju. Pogledajte poglavlje "Punjenje".

Problem	Mogući uzrok	Rješenje
	Temperatura aparata previše je visoka. U tom slučaju aparat ne radi.	Ostavite aparat da se ohladi. Čim se temperatura aparata znatno spusti, moći ćete ga ponovo uključiti.
	Kada adapter iskopčate iz zidne utičnice i ostavite mali utikač u aparatu, aparat neće raditi nekoliko sekundi.	Iskopčajte mali utikač iz aparata.
Moja koža je nadražena nakon brijanja.	Vašoj koži treba vremena da se privikne na Philips sustav za brijanje.	Nadraženost kože normalna je pojava tijekom prva 2 – 3 tjedna uporabe. Nakon tog perioda nadraženost kože obično nestane.
	Glave za brijanje su oštećene ili istrošene.	Zamijenite glave za brijanje. Pogledajte poglavlje "Zamjena".
Brzina okretanja glava za brijanje manja je od uobičajene.	U glavama za brijanje nakupilo se previše prljavštine.	Očistite glave za brijanje. Pogledajte poglavlje "Čišćenje i održavanje".
	Punjiva baterija je pri kraju.	Napunite bateriju. Pogledajte poglavlje "Punjenje".
Glave za brijanje ne ostaju na mjestu.	Niste ispravno pričvrstili prstenove za pričvršćivanje.	Prsten za pričvršćivanje ispravno je postavljen ako se četiri krila na njemu nalaze točno ispod utora držača glave za brijanje.

Problem	Mogući uzrok	Rješenje
Nakon potpunog punjenja aparat se može upotrebljavati manje od 40 minuta.	Ako imate gustu bradu, aparat ćete možda moći upotrebljavati manje od 40 minuta. Osim toga, broj minuta rada može se mijenjati s vremenom, ovisno o navikama oblikovanja, navikama čišćenja i tipu brade.	
Smanjene radne značajke brijanja	Niste ispravno pričvrstili češalj.	Odvojite češalj i ponovo ga postavite.

Úvod

Gratulujeme vám k zakoupení výrobku a vítáme vás ve světě Philips. Abyste mohli plně využít podpory, kterou společnost Philips poskytuje, zaregistrujte svůj výrobek na adrese **www.philips.com/welcome**.

Chcete-li zvýšit funkčnost výrobku, můžete si zakoupit zaklapávací příslušenství na adrese **www.philips.com/shop**.

Důležité

Před použitím přístroje si pečlivě přečtěte tuto uživatelskou příručku a uschovejte ji pro budoucí použití.

Nebezpečí

- Dbejte na to, aby adaptér nenavlnul (Obr. 1).
- Adaptér obsahuje transformátor. Proto tento adaptér nikdy nenahrazujte jinou zástrčkou, protože by mohla vzniknout nebezpečná situace.

Varování

- Osoby (včetně dětí) s omezenými fyzickými, smyslovými nebo duševními schopnostmi nebo nedostatkem zkušeností a znalostí by neměly s přístrojem manipulovat, pokud nebyly o používání přístroje předem poučeny nebo nejsou pod dohledem osoby zodpovědné za jejich bezpečnost.
- Přístroj, nástavec a adaptér uložte mimo dosah dětí.
- Než začnete používat nástavec, vždy zkontrolujte, zda není poškozený či opotřebovaný. Nepoužívejte nástavec, je-li poškozený nebo opotřebovaný, protože by mohlo dojít k úrazu. Před opětovným použitím poškozený nástavec vyměňte (viz kapitola „Výměna“).
- Budte opatrní, když používáte horkou vodu během čištění přístroje a nástavců. Vždy předem zkontrolujte, zda voda není příliš horká, abyste si neopárlí ruce.

Upozornění

- Přístroj a nástavec nabíjejte, používejte a skladujte při teplotě od 5 °C do 35 °C.
- Nástavec na zastřihování vousů použijte pouze k zastřihování vousů na obličej (bradka, knír a kotlety).
- Nástavec pro holení těla použijte pouze k úpravě částí těla od linie krku dolů. Nepoužívejte jej k holení chloupků na obličej nebo vlasů.
- Před cestováním vždy nasadte na holicí strojek ochranný kryt, aby byly chráněny holicí hlavy.
- Přístroj a nástavec nelze mýt v myčce.
- K čištění přístroje a nástavců nikdy nepoužívejte vodu teplejší než 80 °C.

- Používejte výhradně dodaný adaptér.
- Nepoužívejte přístroj, nástavce ani adaptér; pokud jsou poškozené.
- Pokud jsou adaptér nebo nástavce poškozeny, musí být vždy nahrazeny jedním z originálních náhradních dílů, abyste předešli možnému nebezpečí.
- Ze zásuvky ve spodní části přístroje může po opláchnutí vytékat voda. To je zcela normální a nehrozí žádné nebezpečí, neboť veškerá elektronika přístroje je uzavřena ve vodotěsné napájecí jednotce.

Soulad s normami

- Tento přístroj odpovídá mezinárodním bezpečnostním předpisům a lze jej bez obav používat ve vaně nebo ve sprše a čistit pod tekoucí vodou (Obr. 2).
- Tento přístroj společnosti Philips odpovídá všem normám týkajícím se elektromagnetických polí (EMP). Pokud je správně používán v souladu s pokyny uvedenými v této uživatelské příručce, je jeho použití podle dosud dostupných vědeckých poznatků bezpečné.

Obecné informace

- Adaptér transformuje 100V až 240V na bezpečné nízké napětí nižší než 24V.

Všeobecný popis (Obr. 3)

- 1 Ochranný kryt
- 2 Holicí jednotka
- 3 Uvolňovací tlačítka holicí jednotky
- 4 Holicí nástavec
- 5 Vypínač
- 6 Displej
- 7 Adaptér
- 8 Malá zástrčka
- 9 Volič délky stříhu (pouze model YS534)
- 10 Nástavec na zastříhování vousů (pouze model YS534)
- 11 Zastříhovací hřeben pro zastříhování vousů (pouze model YS534)
- 12 Nástavec pro holení těla
- 13 Velký zastříhovací hřeben pro holení těla (pouze model YS534)
- 14 Střední zastříhovací hřeben pro holení těla (pouze model YS534)
- 15 Malý zastříhovací hřeben pro holení těla
- 16 Držák holicí hlavy
- 17 Krytka
- 18 Stříhací jednotka
- 19 Zajišťovací kroužek
- 20 Pouzdro (pouze model YS534)
- 21 Čisticí kartáč

Nabíjení

Plné nabití baterie trvá přibližně 60 minut.

Pokud přístroj nabíjíte poprvé nebo po dlouhé době nepoužívání, nechte jej nabíjet 90 minut.

Plně nabitý přístroj zajistí až 40 minut provozu.

Počet minut provozu přístroje se může v průběhu doby měnit v závislosti na vašem způsobu holení nebo úprav, zvyklostech čištění, na typu vousů nebo na tom, zda používáte či nepoužíváte gel nebo pěnu na holení.

Indikace „Nabíjení“

- Pokud se přístroj nabíjí, symbol baterie bliká zeleně. Je-li baterie slabá nebo vybitá, symbol baterie a symbol zástrčky začnou v prvních několika minutách nabíjení blikat střídavě zeleně a oranžově na znamení, že probíhá rychlé nabíjení (Obr. 4).

Indikace „Baterie je plně nabitá“

- Při plném nabití baterie svítí symbol baterie zeleně (Obr. 5).
- Ponecháte-li přístroj připojený k síti, symbol baterie po 30 minutách zhasne.

Indikace „Vybitá baterie“

- Jakmile je baterie téměř vybitá, symbol zástrčky začne blikat oranžově (Obr. 6).
- Po vypnutí přístroje bude symbol zástrčky ještě několik sekund oranžově blikat.

Rychlé nabíjení

Probíhá-li rychlé nabíjení, symbol baterie a symbol zástrčky blikají střídavě zeleně a oranžově. Jakmile symbol zástrčky přestane přibližně po 5 minutách oranžově blikat, přístroj obsahuje dostatek energie pro rychlou úpravu.

Nabíjení

Ne nabíjejte přístroj v uzavřeném pouzdře ani v obalu.

1 Zasuňte do přístroje malou zástrčku.

2 Zasuňte adaptér do zásuvky.

- Symbol baterie na přístroji bliká na znamení, se přístroj nabíjí (viz kapitola 4).

Pokud vytáhnete adaptér ze síťové zásuvky a ponecháte malou zástrčku v přístroji, přístroj nemusí několik sekund fungovat.

Upozornění: Je-li přístroj právě připojen k síti, nelze jej používat.

Holení

Čas pro přizpůsobení pleti

Prvních několik holení nemusí přinést požadované výsledky a vaše pleť může být dokonce lehce podrážděná. To je normální. Vaše pleť a vousy potřebují čas, aby se přizpůsobily jakémukoli novému holicímu systému.

Doporučujeme vám holit se pravidelně (alespoň třikrát týdně) po dobu 3 týdnů, aby si vaše pleť mohla zvyknout na nový holicí strojek. Během této doby používejte výhradně svůj nový elektrický holicí strojek a nepoužívejte jiné způsoby holení. Když budete používat jiné způsoby, vaše pleť se bude obtížněji přizpůsobovat novému holicímu systému.

- Tento holicí nástavec používejte pouze k holení chloupků na obličeji. Nástavec můžete použít na mokré či suché holení s gelem nebo pěnou na holení. Nepoužívejte tento nástavec k holení chloupků na těle nebo vlasů. Různé nástavce tohoto přístroje jsou určeny pro konkrétní typy chloupků a chloupky na obličeji se liší od chloupků na těle nebo vlasů (Obr. 7).

Poznámka: Tento přístroj z bezpečnostních důvodů nefunguje na napájení ze sítě.

Přípevnění holicího nástavce

- 1 Přesvědčte se, že je přístroj vypnutý.
- 2 Zasuňte výstupek holicího nástavce do slotu na horní části přístroje. Přitiskněte jej dolů a připevněte nástavec k přístroji (Obr. 8).

Při upevňování na přístroj nástavec neohýbejte.

Používání holicího strojku

- 1 Stisknutím vypínače přístroj zapněte.
- 2 Pohybuje holicí jednotkou po pokožce. (Obr. 9)

Chcete-li zajistit co nejlepší výsledky, posouvejte přístroj po pokožce kruhovým pohybem.

- 3 Přístroj vypněte opětovným stisknutím vypínače.

Mokrý holení

Chcete-li dosáhnout lepších výsledků holení, můžete tento holicí strojek použít rovněž na mokrou tvář s pěnou nebo gelem na holení.

Při holení pěnou nebo gelem na holení postupujte takto:

- 1 Naneste na pokožku trochu vody.
- 2 Naneste na pokožku pěnu nebo gel na holení.

- 3 Propláchněte holicí jednotku pod tekoucí vodou. Zajistíte, že bude hladce klouzat po kůži. (Obr. 10)
- 4 Stisknutím vypínače přístroj zapněte.
- 5 Pohybuje holicí jednotkou po pokožce a provádějte přitom krouživé pohyby (Obr. 9).

Holicí jednotku pravidelně oplachujte pod tekoucí vodou. Tak zajistíte, že bude stále hladce klouzat po pokožce.

- 6 Po každém holení si osušte tvář a důkladně opláchněte holicí jednotku dostatečným množstvím vody. Dbejte na to, abyste z holicí jednotky opláchlí veškerou pěnu nebo gel na holení (viz také kapitola 9).

Úprava vousu (pouze model YS534)

- Tento nástavec na zastříhování vousů používejte pouze k úpravě chloupků na obličeji. Nepoužívejte tento nástavec k úpravě chloupků na těle ani k úpravě vlasů. Různé nástavce tohoto přístroje jsou určeny pro konkrétní typy chloupků a chloupky na obličeji se liší od chloupků na těle nebo vlasů (Obr. 11).

Přístroj z bezpečnostních důvodů nefunguje na napájení ze sítě.

Přípevnění nástavce na zastříhování vousů

- 1 Přesvědčte se, že je přístroj vypnutý.
- 2 Přímou sejměte holicí nástavec z přístroje (Obr. 12).

Při snímání z přístroje holicí nástavec neohýbejte.

- 3 Zasuňte výstupek nástavce na zastříhování vousů do slotu na horní části přístroje. Přitiskněte jej dolů a připevněte nástavec k přístroji (Obr. 13).

Použití nástavce na zastříhování vousů s hřebenem

Nástavec na zastříhování vousů můžete použít spolu s přiloženým hřebenem k úpravě vousů s jedním pevným nastavením délky, ale lze jej použít také s různými nastaveními délky. Můžete zvolit jakékoli nastavení od 1 mm do 5 mm.

- 1 Stiskněte volič délky (1) a poté jeho posunutím doleva nebo doprava (2) vyberte požadované nastavení délky vousů. (Obr. 14)
- 2 Stisknutím vypínače přístroj zapněte.
- 3 Nyní můžete začít upravovat vousy. (Obr. 15)

Dbejte na to, aby byla celá přední část hřebenu v kontaktu s pokožkou. Pohybuje přístrojem proti směru růstu vousů. Pravděpodobně bude třeba vyzkoušet různé polohy (nahoru, dolů nebo napříč) podle směru růstu vousů.

Použití nástavce na zastříhování vousů bez hřebenu

Nástavec na zastříhování vousů můžete použít bez hřebenu a vytvarovat okraje nebo vystříhat tvary ve vousích.

- 1** Sejměte hřeben z nástavce na zastříhování vousů. (Obr. 16)
- 2** Stisknutím vypínače přístroj zapněte.
- 3** Nyní můžete začít tvarovat vous. Buďte opatrní, přístroj stříhá vousy velmi blízko pokožky, v délce 1 mm. (Obr. 17)

Holení pánského těla

- Tento nástavec pro holení těla používejte pouze k úpravě chloupků na těle. Nástavec můžete použít k mokrému nebo suchému holení všech částí těla od linie krku dolů. Nepoužívejte tento nástavec k úpravě chloupků na obličeji ani vlasů. Různé nástavce tohoto přístroje jsou určeny pro konkrétní typy chloupků a chloupky na obličeji se liší od chloupků na těle nebo vlasů (Obr. 18).

Při první úpravě citlivých oblastí nespěchejte. Je třeba získat praxi v používání přístroje. Rovněž pokožka si musí na úpravu chloupků nějaký čas zvykat.

Přístroj z bezpečnostních důvodů nefunguje na napájení ze sítě.

Přípevnění nástavce pro holení těla

- 1** Přesvědčte se, že je přístroj vypnutý.
- 2** Přímo sejměte holicí nástavec z přístroje (Obr. 12).
Při snímání z přístroje nástavec neohýbejte.
- 3** Zasuňte výstupek nástavce pro holení těla do slotu na horní části přístroje. Přitiskněte jej dolů a připevněte nástavec k přístroji (Obr. 19).

Zastřihování

Zastřihovací hřeben umožňuje zastřížení chloupků na různé délky.

Zastřihovací hřeben	Délka chloupků po zastřížení
Malý	3 mm
Střední (pouze model YS534)	5 mm
Velký (pouze model YS534)	7 mm

- 1** Přístroj vypněte.
- 2** Nasadte hřeben na nástavec pro holení těla tak, aby zoubky směřovaly oběma směry. (Obr. 20)
- 3** Stisknutím vypínače přístroj zapněte.
- 4** Abyste zastříhli chloupky, pohybujte přístrojem proti směru růstu chloupků (Obr. 21).

Vždy dbejte na to, aby zoubky hřebene směřovaly tam, kam pohybujete přístrojem.

Holení a úpravy

- 1** Pokud je ještě připojen zastřihovací hřeben, sejměte jej.
- 2** Stisknutím vypínače přístroj zapněte.
- 3** Umístěte přístroj pro holení těla na pokožku.
- 4** Jednou rukou pohybujte přístrojem proti směru růstu chloupků a zároveň druhou rukou napínejte pokožku.

Dbejte na to, aby byl celý přístroj pro holení těla stále v kontaktu s pokožkou.

Čištění a údržba

K čištění přístroje a příslušenství nikdy nepoužívejte kovové žinky, abrazivní čisticí prostředky ani agresivní tekuté přípravky, jako je například benzín nebo aceton.

Při použití horké vody buďte opatrní. Vždy zkontrolujte, zda voda není příliš horká, abyste si neopařili ruce.

Poznámka: Aby nedošlo k zanícení pokožky, je třeba přístroj pravidelně důkladně čistit.

- Po každém použití přístroj a nástavce vyčistěte, abyste zabránili znečištění holicího stroju a nedocházelo k ucpaní.
- Vnější povrch přístroje můžete čistit vlhkým hadříkem. Nástavec hadříkem nečistěte.

Čištění holicího nástavce

- Holicí hlavy často čistěte čisticím sprejem na holicí hlavy Philips (HQ110). Dosáhnete tak optimálního holicího výkonu.

1 Přístroj vypněte.

2 Stiskněte uvolňovací tlačítka na holicím nástavci (1) a sejměte holicí jednotku z holicího nástavce (2) (Obr. 22).

3 Oranžový zajišťovací kroužek odemknete otočením ve směru šipek, které jsou vyznačeny uvnitř a vně zajišťovacího kroužku (Obr. 23).

4 Vysuňte zajišťovací kroužek z držáku holicí hlavičky. (Obr. 24)

5 Vyjměte jednu stříhací jednotku a kryt pro holení (Obr. 25).

Nečistěte současně více než jednu stříhací jednotku a kryt pro holení, protože všechny tvoří kompatibilní sady. Pokud stříhací jednotku omylem vložíte do špatného krytu pro holení, může trvat několik týdnů, než se obnoví optimální výkon holení.

6 Stříhací jednotku čistěte přiloženým čisticím kartáčkem (Obr. 26).

7 Vyčistěte vnitřní části krytu pro holení (Obr. 27).

Stříhací jednotku a kryt pro holení můžete rovněž čistit pod tekoucí horkou vodou.

8 Po čištění vložte kryt pro holení zpět do držáku holicí hlavy. Ujistěte se, že dvě křídélka přesně zapadla do prohlubní v držáku holicí hlavy (Obr. 28).

9 Po vyčištění vložte stříhací jednotku zpět do krytu pro holení tak, aby výstupky stříhací jednotky směřovaly dolů.

10 Umístěte zajišťovací kroužek zpět do držáku holicí hlavičky (1). Zajišťovací kroužek znovu připevníte otočením proti směru šipek, které jsou vyznačeny uvnitř a vně zajišťovacího kroužku. (2) (Obr. 29).

Ujistěte se, že je zajišťovací kroužek připevněn správně. Čtyři křídélka zajišťovacího kroužku se musejí nacházet přesně pod prohlubněmi v držáku holicí hlavy.

Kroky 1 až 10 opakujte i u ostatních holicích hlav.

11 Holicí jednotku znovu připojte k holicímu nástavci.

Pokud nelze holicí jednotku znovu hladce připojit, zkontrolujte, zda jste správně umístili holicí hlavy a zda jsou správně upevněny zajišťovací kroužky.

Čištění nástavce pro holení těla

- 1** Přístroj vypněte.
- 2** Pokud je ještě připojen zastříhovací hřeben, sejměte jej.

Zastříhovací hřeben můžete z přístroje odsunout nebo stáhnout, podle toho, jak se hřeben na přístroj nasazuje.

- 3** Vytáhněte planžetu pro holení těla z přístroje (Obr. 30).
- 4** Pomocí dodaného čistícího kartáčku vyčistěte vnitřní prostor nástavce pro holení těla a vypláchněte jej pod tekoucí vodou (Obr. 31).
- 5** Opláchněte planžetu pro holení těla pod tekoucí vodou.
- 6** Oklepejte přebytečnou vodu a dejte planžetu pro holení těla zpět na nástavec.

Čištění nástavce na zastříhování vousů

- 1** Přístroj vypněte.
- 2** Sejměte hřeben z nástavce na zastříhování vousů (Obr. 16).
- 3** Otevřete nástavec na zastříhování vousů (Obr. 32).

Vyhodte vousy do odpadkového koše.

- 4** Chvilí oplachujte nástavec na zastříhování vousů a hřeben každý zvlášť pod tekoucí horkou vodou (Obr. 33).
- 5** Na lišty zastříhovače kápněte každých šest měsíců kapku oleje na šicí stroje.

Skladování

Poznámka: Před uložením přístroje a nástavce se ujistěte, že jsou suché.

- 1** Po holení nasadte na holicí strojek ochranný kryt, aby jste předešli poškození a zanesení holicích hlav (Obr. 34).

Poznámka k modelu YS534: Uložte holicí strojek a všechny součásti do pouzdra.

- 2** Pokud cestujete nebo přístroj ukládáte, položte hřeben na nástavec pro holení těla.

Výměna

Výměna holicích hlav

Aby byl zajištěn maximální holicí výkon, doporučujeme vyměnit holicí hlavy každé dva roky. Poškozené holicí hlavy vyměňte hned.

Holicí hlavy vyměňujte pouze za originální holicí hlavy RQ32 od společnosti Philips. Viz také kapitola „Objednávání příslušenství“.

1 Postupujte podle kroků 1 až 4 uvedených v kapitole „Čištění a údržba“, v části „Čištění holicího nástavce“.

2 Vyměňte holicí hlavy a do holicí jednotky vložte nové hlavy.

Zkontrolujte, zda dvě křídélka holicích hlav zapadla přesně do prohlubní.

3 Umístěte zajišťovací kroužky zpět do holicí jednotky (1). Zajišťovací kroužky znovu připevníte otočením proti směru šipek, které jsou vyznačeny uvnitř a vně zajišťovacího kroužku. (2) (Obr. 29).

Ujistěte se, že jsou zajišťovací kroužky připevněny správně. Čtyři křídélka zajišťovacího kroužku se musejí nacházet přesně pod prohlubněmi v držáku holicí hlavy.

4 Holicí jednotku znovu připojte k holicímu nástavci.

Pokud nelze holicí jednotku znovu hladce připojit, zkontrolujte, zda jste správně umístili holicí hlavy a zda jsou správně upevněny zajišťovací kroužky.

Výměna planžety pro holení těla

Chcete-li dosáhnout maximálního výkonu při holení těla, doporučujeme planžetu pro holení těla každý rok vyměnit. Vyměňte ji za planžetu pro holení těla TT2000 od společnosti Philips.

1 Sejměte planžetu pro holení těla z nástavce (Obr. 30).

2 Umístěte novou planžetu na nástavec a zaklapněte ji na místo.

Objednávání příslušenství

Chcete-li koupit příslušenství nebo náhradní součásti, navštivte adresu **www.shop.philips.com/service** nebo se obraťte na prodejce výrobků Philips. Také můžete kontaktovat středisko péče o zákazníky společnosti Philips ve své zemi (kontaktní informace naleznete na záručním listu s celosvětovou platností). Lze zakoupit následující příslušenství:

- Holicí hlavy RQ32 od společnosti Philips
- Planžeta pro holení těla TT2000 od společnosti Philips

- Nástavec na zastřihování vousů YS511 od společnosti Philips
- Čisticí sprej na holicí hlavy Philips HQ110

Informace o náhradních hřebenech naleznete také na adrese

www.shop.philips.com/service.

Životní prostředí

- Až přístroj doslouží, nevyhazujte jej do běžného komunálního odpadu, ale odevzdejte do sběrný určené pro recyklaci. Pomůžete tím chránit životní prostředí (Obr. 35).
- Vestavěná baterie obsahuje látky, které mohou škodit životnímu prostředí. Před vyhozením přístroje nebo odevzdáním na oficiálním sběrném místě z něj vždy vyjměte baterii. Baterii odevzdejte na oficiálním sběrném místě. Nedaří-li se vám baterii vyjmout, můžete přístroj zanést do servisního střediska společnosti Philips. Zaměstnanci střediska baterii vyjmou a zajistí její bezpečnou likvidaci (Obr. 36).

Vyjmutí baterie

Baterii z přístroje vyjměte pouze tehdy, až budete přístroj likvidovat. Budete-li baterii vyjímat, ujistěte se, že je zcela vybitá.

Pozor, pásy od baterie jsou ostré.

- 1 Šroubovákem povolte šroub na zadním panelu přístroje (1) a sejměte zadní panel (2).
- 2 Ohněte háčky stranou a vyjměte napájecí jednotku.
- 3 Ulomte háčky s pojistkou (1) a sejměte čelní panel napájecí jednotky (2).
- 4 Vyjměte držák baterie (1) a odstříhňte konektory baterie řezacími kleštěmi (2).
- 5 Vyjměte baterii.

Záruka a podpora

Více informací a podpory naleznete na adrese **www.philips.com/support** nebo samostatném záručním listu s celosvětovou platností.

Omezení záruky

Na holicí hlavy (nožové věnce a ochranné korunky) se nevztahují podmínky mezinárodní záruky, neboť podléhají opotřebení.

Řešení problémů

V této kapitole jsou shrnuty nejběžnější problémy, se kterými se můžete u přístroje setkat. Pokud se vám nepodaří problém vyřešit podle následujících informací, navštivte webové stránky **www.philips.com/support**, kde jsou uvedeny odpovědi na nejčastější dotazy, nebo kontaktujte Středisko péče o zákazníky ve své zemi.

Problém	Možná příčina	Řešení
I když je přístroj zapojen do elektrické sítě, nefunguje.	Tento přístroj není určen pro používání, je-li přímo zapojen do elektrické sítě.	Vyjměte adaptér ze síťové zásuvky a vyjměte malou zástrčku z přístroje. Nyní můžete přístroj znovu zapnout.
Přístroj neholí tak dobře jako dříve.	Jsou poškozené nebo opotřebované holicí hlavy.	Vyměňte holicí hlavy. Viz kapitola Výměna dílů.
	Holicí hlavy jsou znečištěné.	Vyčistěte stříhací jednotky a kryty pro holení pomocí dodaného kartáčku. Informace naleznete v kapitole „Čištění a údržba“.
	Dlouhé vousy blokují holicí hlavy.	Vyčistěte stříhací jednotky a kryty pro holení pomocí dodaného kartáčku. Informace naleznete v kapitole „Čištění a údržba“.
	V holicích hlavách se nahromadila pěna nebo gel na holení.	Důkladně opláchněte holicí hlavy dostatečným množstvím vody.

Problém	Možná příčina	Řešení
Přístroj po stisknutí tlačítka vypínače nepracuje.	Nabíjecí baterie je prázdná.	Nabijte baterii. Viz kapitola Nabíjení baterie.
	Teplota přístroje je příliš vysoká. V takovém případě přístroj nefunguje.	Nechte přístroj zchladnout. Jakmile teplota přístroje dostatečně klesne, je možné jej opět zapnout.
	Pokud vytáhnete adaptér ze síťové zásuvky a ponecháte malou zástrčku v přístroji, přístroj několik sekund nefunguje.	Vytáhněte malou zástrčku z přístroje.
Po holení mám podrážděnou pokožku.	Vaše pokožka potřebuje určitou dobu, aby si zvykla na holicí systém společnosti Philips.	Podráždění pokožky se může vyskytnout během prvních 2-3 týdnů. Po uplynutí této doby podráždění pokožky většinou zmizí.
	Jsou poškozené nebo opotřebované holicí hlavy.	Vyměňte holicí hlavy. Viz kapitola Výměna dílů.
Rychlost otáčení holicích hlav je nižší než obvykle.	Na holicích hlavách se nahromadilo příliš mnoho nečistot.	Vyčistěte holicí hlavy. Informace naleznete v kapitole o čištění a údržbě.
	Baterie je téměř vybitá.	Nabijte baterii. Viz kapitola Nabíjení baterie.

Problém	Možná příčina	Řešení
Holicí hlavy nedrží na místě.	Neupevnili jste správně zajišťovací kroužky.	Zajišťovací kroužek je upevněn správně, když se čtyři křídélka zajišťovacího kroužku nacházejí přesně pod prohlubněmi v držáku holicí hlavy.
Přístroj po úplném nabití neposkytne více než 40 minut provozu.	Máte-li velmi hustý vous, přístroj může poskytnout méně než 40 minut provozu. Počet minut provozu se také může v průběhu doby měnit v závislosti na vašem způsobu holení nebo úprav, zvyklostech čištění a na typu vousů.	
Menší výkon při úpravách	Nenasadili jste hřeben správně.	Sejměte hřeben a nasadte jej znovu.

Sissejuhatus

Palju õnne ostu puhul ja tere tulemast Philipsi toodete kasutajate hulka! Philipsi klienditoe tõhusamaks kasutamiseks registreerige toode veebilehel

www.philips.com/welcome.

Kui soovite, et seade oleks funktsionaalsem, võite Philipsi veebilehelt

www.philips.com/shop ka lihtsalt kinnitatavaid lisatarvikuid osta.

Tähtis

Enne seadme kasutamist lugege seda kasutusjuhendit hoolikalt ja hoidke see edaspidiseks alles.

Oht

- Veenduge, et adapter ei saaks märjaks (Jn 1).
- Adapteris on voolumuundur. Ärge lõigake adapterit ära, et asendada seda mõne teise pistikuga. See võib põhjustada ohtlikke olukordi.

Hoiatus

- Seda seadet ei tohi kasutada füüsilise, meele- või vaimse häirega isikud ega ka ebapiisavate kogemuste või teadmistega isikud (kaasa arvatud lapsed), välja arvatud juhul, kui nende ohutuse eest vastutav isik neid seadme kasutamise juures valvab või on neid selleks juhendanud.
- Hoidke seadet, lisatarvikuid ja adapterit lastele kättesaamatus kohas.
- Enne lisatarvikute kasutamist veenduge alati, et need pole kahjustatud või kulunud. Vigastuste vältimiseks ärge kasutage tarvikut, kui see on kahjustatud või kulunud. Enne kui hakkate seadet uuesti kasutama, asendage kahjustatud lisatarvik (vt ptk „Asendamine“).
- Lisatarvikute puhastamisel olge tulise veega ettevaatlik. Kontrollige alati, et vesi ei oleks liiga tuline, vastasel korral võite kätele põletushaavu saada.

Ettevaatust

- Laadige, kasutage ja hoidke lisatarvikuid temperatuurivahemikus 5–35 °C.
- Kasutage raseerimispiirel tarvikut üksnes näokarvade piiramiseks (habe, vuntsid ja põskhabe).
- Kasutage kogu keha raseerimisseadme tarvikut ainult piirkondades, mis asuvad allpool kaela. Ärge kasutage seda habeme või juuste raseerimiseks.
- Lõikepeade kaitseks reisimisel katke pardlipäa kaitsva katttega.
- Seadet ja tarvikuid ei tohi pesta nõudepesumasinas.
- Ärge kunagi kasutage seadme ja tarviku loputamiseks vett, mis on kuumem kui 80°C.
- Kasutage ainult komplektisolevat adapterit.

- Ärge kasutage seadet, tarvikuid või adapterit, kui need on kahjustatud.
- Kui adapter või tarvik on kahjustatud, asendage need ohtlike olukordade vältimiseks alati originaalosaga.
- Loputamise ajal võib seadme põhjas olevast pistikupesast vett välja tilkuda. See on normaalne ega ole ohtlik, sest kogu elektroonika on seadme sees olevas hermeetiliselt suletud toiteallikas.

Vastavus standarditele

- Seade vastab rahvusvaheliselt tunnustatud ohutuseeskirjadele ning seda võib turvaliselt kasutada nii vannis kui ka dušši all, aga ka puhastada kraani all (Jn 2).
- See Philipsi seade vastab kõikidele elektromagnetvälju (EMF) käsitlevatele standarditele. Kui seadet käsitsetakse õigesti ja käesolevale kasutusjuhendile vastavalt, on seadet tänapäevaste teaduslike tõendite alusel ohutu kasutada.

Üldteave

- Adapter muundab 100–240 voldise pinget ohutuks vähem kui 24-voldiseks pingeks.

Üldine kirjeldus (Jn 3)

- 1 Kaitsekate
- 2 Raseerimispea
- 3 Raseerimispea vabastusnupud
- 4 Raseerimisotsak
- 5 Nupp on/off (sisse/välja)
- 6 Ekraan
- 7 Adapter
- 8 Väike pistik
- 9 Karva pikkuse seadistamiselektor (ainult mudelil YS534)
- 10 Raseerimispiireli tarvik (ainult mudelil YS534)
- 11 Raseerimispiireli kamm (ainult mudelil YS534)
- 12 Kogu keha raseerimisseadme tarvik
- 13 Kogu keha raseerimisseadme suur piiramiskamm (ainult mudelil YS534)
- 14 Kogu keha raseerimisseadme suur piiramiskamm (ainult mudelil YS534)
- 15 Kogu keha raseerimisseadme väike piiramiskamm
- 16 Lõikepea hoidik
- 17 Võre
- 18 Lõiketera
- 19 Tugiraam
- 20 Kott (ainult mudelil YS534)
- 21 Puhastusharjake

Laadimine

Aku täislaadimiseks kulub umbes 60 minutit.

Laadige seadet esmakasutamisel või pärast pikaajalist mittekasutamist 90 minutit.

Täislaetud seadme tööaeg on kuni 40 minutit.

Seadme tööaeg või erineda, olenevalt teie raseerimiskommetest, puhastusharjumustest, habemetüübist ja sellest, kas kasutate raseerimisgeeli või -vahtu või mitte.

Laadimise märgutuli

- Seadme laadimise ajal vilgub aku sümbol roheliselt. Kui aku hakkab tühjenema või on tühi, hakkab aku sümbol esimeste laadimisminutite jooksul vaheldumisi roheliselt ja oranžilt vilkuma, mis näitab, et toimub kiirlaadimine (Jn 4).

„Aku täis laetud” näidik

- Täislaetud aku korral hakkab aku sümbol pidevalt roheliselt põlema (Jn 5).
- Kui te jätate seadme elektrivõrku, kustub aku sümbol 30 minuti pärast.

„Aku tühi” näidik

- Kui aku on peaaegu tühi, vilgub aku oleku näidik oranžilt (Jn 6).
- Pärast seadme väljalülitamist jätkab alumine laadimistuli mõne sekundi jooksul vilkumist.

Kiirlaadimine

Kiirlaadimise ajal vilguvad aku ja pistiku sümbol vaheldumisi roheliselt ja oranžilt. Umbes 5 minuti pärast, kui pistiku sümbol lõpetab oranžilt vilkumise, on seadmes viimistlusfunktsiooni kasutamiseks piisavalt toidet.

Laadimine

Ärge laadige seadet kinnises kotis või pakendis.

1 Sisestage väike pistik seadmesse.

2 Sisestage adapter seinakontakti.

▶ Seadme laadimise tähistamiseks vilgub laadimise ajal aku sümbol.

Kui eemaldate adapteri seinakontaktist ja jätate väikese pistiku seadmesse, ei pruugi seade mõned sekundid töötada.

Ettevaatust: Seadet ei saa kasutada ajal, mil see on vooluvõrku ühendatud.

Raseerimine

Naha kohanemise periood

Esimeste raseerimistega ei pruugi te oodatud tulemust saavutada ja nahk võib pärast raseerimist olla isegi pisut ärritatud. See on normaalne. Teie nahk ja habe vajavad iga uue raseerimissüsteemiga kohanemiseks aega.

Soovitame teil korrapäraselt (vähemalt kolm korda nädalas) raseerida kolme nädala vältel, et lasta nahal uue pardliga kohaneda. Selle perioodi vältel kasutage üksnes uut pardlit ja ärge kasutage teisi raseerimismeetodeid. Vastasel juhul on teie nahal raskem uue raseerimissüsteemiga kohaneda.

- Kasutage habeme raseerimiseks ainult seda raseerimistarvikut. Tarvikut saab kasutada märjalt või kuivalt, habemeajamisgeeli või -vahuga. Ärge kasutage seadet kehakarvade või juuste raseerimiseks. Seadme erinevad tarvikud on mõeldud eri tüüpi karvadele – habemekarvad on teistsugused kui kehakarvad ja juuksed (Jn 7).

Märkus. Ohutuse tagamiseks ei saa seadet kasutada, kui see on ühendatud vooluvõrku.

Raseerimistarviku kinnitamine

- 1** Veenduge, et seade on välja lülitatud.
- 2** Lükake raseerimistarviku eend seadme ülemises osas olevasse süvendisse. Tarviku kinnitamiseks seadme külge suruge seda allapoole (Jn 8).

Ärge keerake raseerimistarvikut, kui te seda seadmele kinnitate.

Pardli kasutamine

- 1** Seadme sisselülitamiseks vajutage sisse-välja lülitamise nuppu.
- 2** Liigutage pardlipead mööda nahka. (Jn 9)

Parimate tulemuste saamiseks liigutage lõikepäid ringikujuliste liigutustega mööda nahka.

- 3** Seadme väljalülitamiseks vajutage nuppu Sisse/välja.

Märjalt raseerimine

Parema raseerimistulemuse saamiseks võite kasutada pardlit ka märjal nahal või koos raseerimisvahu või -geeliga.

Raseerimisvahu või -geeliga raseerimisel järgige alltoodud samme.

- 1** Tehke nahk märjaks.
- 2** Määrige näonahale raseerimisvahu või -geeliga.

3 Loputage raseerimispead kraani all, et kindlustada raseerimispea sujuv libisemine nahal. (Jn 10)

4 Seadme sisselülitamiseks vajutage sisse-välja lülitamise nuppu.

5 Liigutage raseerimispead mööda nahka. Tehke ringikujulisi liigutusi (Jn 9).

Loputage raseerimispead korrapäraselt kraanivee all, et see libiseks sujuvalt üle te naha.

6 Pärast raseerimist kuivatage nahk ja loputage raseerimispead korralikult vee all. Veenduge, et olete kogu vahu või geeli raseerimispealt ära loputanud.

Habeme kujundamine (ainult mudelil YS534)

- Kasutage seda raseerimispiireli tarvikut üksnes näokarvade kujundamiseks. Ärge kasutage tarvikut kehakarvade või juuste piiramiseks. Seadme erinevad tarvikud on mõeldud eri tüüpi karvadele – habemekarvad on teistsugused kui kehakarvad ja juuksed (Jn 11).

Ohutuse tagamiseks ei saa seadet kasutada, kui see on ühendatud vooluvõrku.

Raseerimispiireli tarviku kinnitamine

1 Veenduge, et seade on välja lülitatud.

2 Tõmmake raseerimistarvik seadme küljest ära (Jn 12).

Ärge keerake raseerimistarvikut, kui te seda seadme küljest lahti tõmbate.

3 Lükake raseerimispiireli eend seadme ülemises osas olevasse süvendisse. Tarviku kinnitamiseks seadme külge suruge seda allapoole (Jn 13).

Raseerimispiireli kasutamine koos kammiga

Raseerimispiirelit saab kasutada ka koos seadme külge kinnitatud kammiga kas kindlaksmääratud seadistusega või erinevate pikkusseadetega. Karva pikkuseks saate reguleerida 1–5 mm.

1 Vajutage pikkuse seadistamisselectorit (1) ja lükake seda vasakule või paremale (2), et valida soovitud karva pikkus. (Jn 14)

2 Seadme sisselülitamiseks vajutage sisse-välja lülitamise nuppu.

3 Nüüd saate oma habet kujundama hakata. (Jn 15)

Veenduge, et kammi lame osa oleks täielikult vastu nahka ja liigutage seadet vastupidiselt karvakasvu suunale. Võite proovida erinevaid asendeid (üles, alla või küljele), olenevalt karvakasvu suunale.

Raseerimispiireli kasutamine ilma kammita

Raseerimispiirelit saab kasutada ka ilma kammita, et piirata või kujundada habet.

- 1 Tõmmake kamm raseerimispiireli küljest lahti. (Jn 16)
- 2 Seadme sisselülitamiseks vajutage sisse-välja lülitamise nuppu.
- 3 Nüüd saate oma habet piirama hakata. Olge ettevaatlik, sest seade löikab karvu hästi naha lähedalt (1 mm pikkuseks). (Jn 17)

Habemehooldusvahendid

- Kasutage keha raseerimiseks ainult kogu keha raseerimiseseadme tarvikut. Seadet saate kasutada nii märgade kui ka kuivade karvade raseerimiseks kõikidelt kehaosadelt allpool kaela. Ärge kasutage seadet habeme või juuste raseerimiseks ega piiramiseks! Seadme erinevad tarvikud on mõeldud eri tüüpi karvadele – habemekarvad on teistsugused kui kehakarvad ja juuksed (Jn 18). Esimest korda tundlikel aladel karvu piirates ei tohi kiirustada. Kõigepealt tuleb seadme kasutamisega kogemusi omandada. Ka nahk peab sellise toiminguga harjuma.

Ohutuse tagamiseks ei saa seadet kasutada, kui see on ühendatud vooluvõrku.

Kogu keha raseerimiseseadme tarviku kinnitamine

- 1 Veenduge, et seade on välja lülitatud.
- 2 Tõmmake raseerimistarvik seadme küljest ära (Jn 12).
Ärge keerake tarvikut, kui te seda seadme küljest lahti tõmbate.
- 3 Lükake raseerimistarviku eend seadme ülemises osas olevasse süvendisse. Tarviku kinnitamiseks seadme külge suruge seda allapoole (Jn 19).

Piiramine

Piiramiskamm võimaldab lõigata karvu erinevate pikkustega.

Piiramiskamm	Lõikusjärgne juuste pikkus
Väike	3 mm
Keskmine (ainult mudelile YS534)	5 mm
Suur (ainult mudelile YS534)	7 mm

- 1 Lülitage seade välja.
 - 2 Kinnitage kamm kogu keha raseerimisseadme külge, nii et kammi hambad on suunatud soovitud suunas. (Jn 20)
 - 3 Seadme sisselülitamiseks vajutage sisse-välja lülitamise nuppu.
 - 4 Piirake karvu, liigutades seadet vastukarva (Jn 21).
- Veenduge, et kammi hambad on alati suunatud seadme liikumise suunas.

Piiramine

- 1 Kui piiramiskamm on ikka paigaldatud, eemaldage see.
- 2 Seadme sisselülitamiseks vajutage sisse-välja lülitamise nuppu.
- 3 Asetage kogu keha raseerimisseade nahale.
- 4 Liigutage seadet ühe käega aeglaselt karvade kasvamisele vastupidises suunas ja teisega pingutage samal ajal nahka.

Veenduge, et raseerimisseade on alati nahaga täielikus kontaktis.

Puhastamine ja hooldus

Ärge kunagi kasutage pardli ja selle tarvikute puhastamiseks küürimiskäsnu, abrasiivseid puhastusvahendeid ega ka sööbivaid vedelikke nagu bensiini või atsetooni.

Olge tulise veega ettevaatlik. Kontrollige alati, et vesi ei oleks liiga tuline, vastasel korral võite käsi põletada.

Märkus. Nahapõletike vältimiseks peaksid seadet korrapäraselt ja põhjalikult puhastama.

- Pardli määrdumise ja ummistuste vältimiseks puhastage seadet ja selle tarvikuid pärast iga kasutuskorda.
- Seadme välispinda saab puhastada niiske lapiga.

Raseerimistarvikute puhastamine

- Optimaalse raseerimisjõudluse tagamiseks puhastage lõikepäid sageli Philipsi lõikepea puhastamise piserdusvedelikuga (HQ110).

- 1 Lülitage seade välja.
- 2 Vajutage raseerimistarviku vabastusnupule (1) ja tõmmake pardliplea raseerimistarviku küljest lahti (2) (Jn 22).

3 Oranži tugiraami lukustuse eemaldamiseks keerake seda raami peal ja sees näidatud noolte suunas (Jn 23).

4 Tõstke tugiraam lõikepea hoidikust välja. (Jn 24)

5 Eemaldage üks lõiketera ja raseerimisvõre (Jn 25).

Ärge puhastage samaaegselt rohkem kui ühte lõiketera ja raseerimisvõret korraga, sest need moodustavad ühtiva komplekti. Kui peaksite juhuslikult panema lõiketera valesse raseerimisvõresse, siis võib optimaalne raseerimisjõudlus taastuda alles mõne nädala pärast.

6 Puhastage lõiketera kaasasoleva harjaga (Jn 26).

7 Puhastage raseerimisvõre sisemus (Jn 27).

Lõiketera ja raseerimisvõret saab puhastada ka kuuma kraaniveega.

8 Pärast puhastamist asetage raseerimisvõre tagasi lõikepea hoidikusse. Veenduge, et kaks eendit kinnituksid korralikult lõikepea hoidiku soontesse (Jn 28).

9 Asetage lõiketera raseerimisvõresse nii, et lõiketera haarad oleksid allapoole suunatud.

10 Pange tugiraam lõikepea hoidjasse tagasi (1). Tugiraami lahti võtmiseks keerake seda raami peal ja sees näidatud nooltele vastupidises suunas (2) (Jn 29).

Veenduge, et tugiraam oleks korralikult kinnitatud. Tugiraami neli eendit peavad korralikult lõikepea hoidiku soontesse kinnituma.

Korrake teiste lõikepeadega samme 1–10.

11 Pange pardlipea raseerimistarviku külge tagasi.

Kui pardlipead ei õnnestu hõlpsasti tagasi panna, kontrollige kas lõikepead on õigesti asetatud ja tugiraamid korralikult kinnitatud.

Kogu keha raseerimiseadme tarviku puhastamine

1 Lülitage seade välja.

2 Kui piiramiskamm on ikka paigaldatud, eemaldage see.

Eemaldamiseks tuleb kamm kas seadmelt maha lükata või tõmmata olenevalt selle paigaldamise suunast.

- 3 Tõmmake kogu keha raseerimisest seadmelt võre ära (Jn 30).
- 4 Kasutage raseerimisest seadme tarviku sisemuse puhastamiseks kaasasolevat puhastusharja ja loputage sisemust kraani all (Jn 31).
- 5 Loputage kogu keha raseerimisest seadme võret kraani all.
- 6 Raputage üleliigne vesi maha ja asetage raseerimisest seadme võre tagasi tarviku külge.

Raseerimispiireli tarviku puhastamine

- 1 Lülitage seade välja.
- 2 Tõmmake kamm raseerimispiireli küljest lahti (Jn 16).
- 3 Avage raseerimispiireli tarvik (Jn 32).
Visake karvad prügikasti.
- 4 Loputage raseerimispiireli tarvikut ja kammi eraldi kuuma vee all (Jn 33).
- 5 Määrige piirli hambaid iga kuue kuu tagant tilga õmblusmasinaõliga.

Hoiundamine

Märkus. Veenduge, et seade ja tarvikud on kuivad, enne kui need ära panete.

- 1 Asetage raseerimispeale alati kaitsev kate, et vältida seadme kahjustumist ja lõikepeadesse mustuse kogunemist (Jn 34).

Märkus mudeli YS534 kohta: Hoidke pardilt ja kõiki seadme osasid kotis.

- 2 Kui reisite või soovite seadme ära panna, asetage kamm kogu keha raseerimisest seadme külge.

Osade vahetamine

Lõikepeade vahetus

Maksimaalse raseerimisjõudluse tagamiseks soovime raseerimispaid vahetada iga kahe aasta tagant. Kahjustatud raseerimispea asendage kohe.

Asendage lõikepead ainult originaalse Philipsi RQ32 lõikepeadega. Vt peatükki „Tarvikute tellimine”.

- 1 Järgige juhiseid 1 kuni 4 peatüki „Puhastamine ja hooldus” lõigus „Raseerimistarvikute puhastamine”.
- 2 Eemaldage lõikepead ja pange pardlipesasse uued.

Veenduge, et lõikepeade eendid kinnituksid korralikult soontesse.

- 3** Pange tugiraamid pardlipesse tagasi (1). Tugiraami lahti võtmiseks keerake seda raami peal ja sees näidatud nooltele vastupidises suunas (2) (Jn 29).

Veenduge, et tugiraamid oleksid korralikult kinnitatud. Tugiraami neli eendit peavad korralikult lõikepea hoidiku soontesse kinnituma.

- 4** Pange pardlipesa raseerimistarviku külge tagasi.

Kui pardlipesad ei õnnestu hõlpsasti tagasi panna, kontrollige kas lõikepead on õigesti asetatud ja tugiraamid korralikult kinnitatud.

Kogu keha raseerimisseadme võre vahetamine

Parimate raseerimistulemuste saamiseks soovitage raseerimisseadme võret iga aasta vahetada. Vahetage võre ainult Philipsi TT2000 kogu keha raseerimisseadme võre vastu.

- 1** Tõmmake kogu keha raseerimisseadmelt võre ära (Jn 30).

- 2** Asetage tarvikule uus võre ja asetage see oma kohale.

Tarvikute tellimine

Tarvikute või varuosade ostmiseks külastage veebilehte

www.shop.philips.com/service või pöörduge oma Philipsi edasimüüja poole. Võite samuti ühendust võtta oma riigi Philipsi klienditeeninduskeskusega (vt kontaktandmeid üleilmselt garantiilehelt).

Saadaval on järgmised tarvikud:

- RQ32 Philipsi lõikepead
- TT2000 Philipsi kogu keha raseerimisseadme võre
- YS511 Philipsi raseerimispiireli tarvik
- Philipsi HQ110 lõikepeade puhastamise piserdusvedelik,

Asenduskammide ostmiseks külastage meie veebilehte

www.shop.philips.com/service.

Keskkond

- Seadme kasutusaja lõppedes ärge visake seda minema tavalise olmeprügi hulka, vaid viige see ringlussevõtuks ametlikku kogumispunkti. Nii toimides aitate te hoida loodust (Jn 35).
- Seadmesse sisseehitatud laetav aku sisaldab aineid, mis võivad keskkonda saastata. Enne seadme kasutusest kõrvaldamist ja ametlikku kogumispunkti viimist eemaldage alati seadmest akud. Akud tuleb utiliseerimiseks viia ametlikku akude kogumispunkti. Kui teil ei õnnestu akut ise eemaldada, võite seadme Philipsi hoolduskeskusesse viia, kus aku eemaldatakse ja keskkonda kahjustamata utiliseeritakse (Jn 36).

Akupatarei eemaldamine

Võtke taaslaetav aku seadmest välja ainult pardli kasutusest kõrvaldamisel. Veenduge, et laetav aku oleks eemaldamisel täiesti tühi.

Ettevaatust, aku klemmiribade ääred on teravad.

- 1 Keerake seadme tagapaneelil asuvad kruvid kruvikeerajaga lahti (1) ja eemaldage tagapaneel (2).
- 2 Painutage konksud külje peale ja võtke toiteallikas välja.
- 3 Murdke lukustusklambrid katki (1) ja eemaldage toiteallika esipaneel (2).
- 4 Võtke akupesa välja (1) ja löigake akuklemmid löiketangidega läbi (2).
- 5 Eemaldage laetav aku.

Garantii ja tugi

Kui vajate teavet või abi, külastage Philipsi veebilehte www.philips.com/support või lugege läbi üleilmne garantiileht.

Garantiipiirangud

Lõikepeade (nii löiketerade kui ka suunajate) asendamine pole rahvusvahelise garantiitingimustega reguleeritud, sest need on kuluavad osad.

Veotsing

Selles peatükis võetakse kokku kõige levinumad probleemid, mis seadmega juhtuda võivad. Kui te ei suuda alljärgneva teabe abil ise probleemi lahendada, külastage veebilehte www.philips.com/support, kus on loetelu korduma kippuvatest küsimustest, või võtke ühendust oma riigi klienditeeninduskeskusega.

Probleem	Võimalik põhjus	Lahendus
Seade ei tööta, kuigi see on elektrivõrku ühendatud.	Pardel ei ole mõeldud töötama otsese elektrivõrgu toitega.	Eemaldage adapter seinakontaktist ja väike pistik seadmest. Nüüd saate seadme uuesti sisse lülitada.
Seade ei raseeri enam nii hästi nagu varem.	Lõikepead on kahjustatud või kulunud. Lõikepead on mustad.	Vahetage lõikepead.Vt „Lõikepea vahetamine“. Puhastage lõiketerad ja võred komplektisoleva harjaga.Vaadake ptk „Puhastamine ja hooldus“
	Pikad karvad on lõikepead ummistanud.	Puhastage lõiketerad ja võred komplektisoleva harjaga.Vaadake ptk „Puhastamine ja hooldus“
	Raseerimisvaht või -geel on lõikepeadesse kogunenud.	Loputage raseerimispead korralikult vee all.
Seade ei tööta, kui ma vajutan sisse- / väljalülitamise nuppu.	Laetav aku on tühi. Seadme temperatuur on liiga kõrge. Sellisel juhul pardel ei tööta	Laadige aku.Vt „Laadimine“. Laske seadmel jahtuda. Niipea kui seadme temperatuur on piisavalt langenud, võite selle uuesti sisse lülitada.
	Kui eemaldate adapteri seinakontaktist ja jätate väikese pistiku seadmesse, ei tööta seade mõned sekundid.	Eemaldage väike pistik seadme küljest.

Probleem	Võimalik põhjus	Lahendus
Nahk on pärast raseerimist ärritunud.	Te nahk vajab Philipsi raseerimissüsteemiga harjumiseks aega.	Nahaärritus on esimese 2-3 nädalapikkuse kasutamise järel tavaline. Pärast seda vahemikku ärritus tavaliselt kaob.
	Lõikepead on kahjustatud või kulunud.	Vahetage lõikepead.Vt „Lõikepea vahetamine“.
Lõikepeade pöörlemiskiirus on tavalisest väiksem.	Lõikepeadesse on kogunenud liiga palju mustust.	Puhastage lõikepead. Lugege ptk „Puhastamine ja hooldus“.
	Laetav aku on tühi.	Laadige aku.Vt „Laadimine“.
Lõikepead ei püsi paigal.	Te ei kinnitanud tugiraame korralikult.	Tugiraam on korralikult kinnitatud, kui selle neli eendit on korralikult lõikepea hoidiku soontes.
Seadmega tööaeg on vähem kui 40 minutit, kuigi selle aku on täis laetud.	Kui teil on tihe habe, võib seade töötada vähem kui 40 minutit. Seadme tööaeg võib erineda, olenevalt teie raseerimiskommetest, puhastusharjumustest või habemetüübist.	
Raseerimistulemus ei rahulda teid.	Te ei ole kammi korralikult kinnitanud.	Eemaldage kamm ja paigaldage see uuesti.

Bevezetés

Köszönjük, hogy Philips terméket vásárolt! A Philips által biztosított teljes körű támogatáshoz regisztrálja termékét a **www.philips.com/welcome** oldalon. Bővítheti a funkciókat fel- és lepatintható tartozékok vásárlásával: **www.philips.com/shop**.

Fontos!

A készülék első használata előtt figyelmesen olvassa el a használati útmutatót, és őrizze meg későbbi használatra.

Vigyázat!

- Vigyázzon, hogy a hálózati adaptert ne érje víz (ábra 1).
- A hálózati adapterben transzformátor van. Ne vágja le az adaptert a vezetékről és ne kössön másik dugót a vezetékre, mert ez veszélyes lehet.

Figyelmeztetés

- A készülék használatát nem javasoljuk csökkent fizikai, érzékelési, szellemi képességekkel rendelkező, tapasztalatlan vagy kellő ismerettel nem rendelkező személyeknek (beleértve a gyermekeket is), csak a biztonságukért felelős személy felvilágosítása után, felügyelet mellett.
- Tartsa a készüléket, a tartozékokat és az adaptert gyermekektől távol.
- A tartozék használata előtt mindig ellenőrizze, hogy az nem sérült-e, illetve nem használdott-e el. Ha a tartozék sérült vagy elhasználdott, ne használja, mivel az sérüléseket okozhat. A sérült tartozékokat a használat megkezdése előtt cserélje ki (lásd a „Cseré” című részt).
- A készülék és a tartozékok tisztításakor óvatosan bánjon a meleg vízzel. Mindig ellenőrizze, hogy a víz ne legyen túl forró, nehogy leforrassa a kezét.

Figyelmeztetés!

- A készüléket és a tartozékokat 5 °C és 35 °C közötti hőmérsékleten töltsse, használja és tárolja.
- A szakállformázó tartozékot csak arcszőrzet (szakáll, bajusz és oldalszakáll) formázásához használja.
- A testszörtelenítő tartozékot csak a nyak vonala alatti testrészek szörtelenítéséhez használja. Ne használja arcszőrzet és haj vágásához.
- Utazás közben mindig tegye fel a borotvára a védősapkát, hogy a borotvafejet óvja a sérüléstől.
- A készülék és a tartozékok nem moshatók mosogatógépben.
- Soha ne használjon 80 °C-nál melegebb vizet a készülék és a tartozékok öblítéséhez.
- Csak a mellékelt adaptert használja.

- Ne használjon sérült készüléket, tartozékokat és adaptert.
- Ha az adapter vagy a tartozék meghibásodott, a kockázatok elkerülése érdekében mindig eredeti típusúra cseréltesse ki.
- A készülék leöblítésekor a készülék alján lévő hálózati csatlakozónál víz csöpöghet. Ez természetes jelenség, nem jelent veszélyt, mert minden elektronikus alkatrész a készülék belsejében lévő tömített motoregységben található.

Szabványoknak való megfelelés

- Ez a készülék megfelel a nemzetközileg jóváhagyott biztonsági előírásoknak, és biztonságosan használható fürdőkádban vagy zuhany alatt. Folyó víz alatt tisztítható (ábra 2).
- Ez a Philips készülék megfelel az elektromágneses mezőkre (EMF) vonatkozó szabványoknak. Amennyiben a használati útmutatóban foglaltaknak megfelelően üzemeltetik, a tudomány mai állása szerint a készülék biztonságos.

Általános információ

- Az adapter a 100–240 voltos feszültséget biztonságos, legfeljebb 24 voltos feszültségre alakítja át.

Általános leírás (ábra 3)

- 1 Védősapka
- 2 Borotvaegység
- 3 Borotvaegység kioldógombjai
- 4 Borotválótartozék
- 5 Be-/kikapcsoló gomb
- 6 Kijelző
- 7 Adapter
- 8 Kisméretű csatlakozódugasz
- 9 Hajhossz-beállító (csak az YS534 típusnál)
- 10 Szakállformázó tartozék (csak az YS534 típusnál)
- 11 Szakállformázó fésű (csak az YS534 típusnál)
- 12 Testszörtelenítő tartozék
- 13 Nagyméretű testszörtelenítő formázófésű (csak az YS534 típusnál)
- 14 Közepes méretű testszörtelenítő formázófésű (csak az YS534 típusnál)
- 15 Kisméretű testszörtelenítő formázófésű
- 16 Borotvafejtartó
- 17 Borotvafésű
- 18 Körkés
- 19 Rögzítőgyűrű
- 20 Hordtáska (csak az YS534 típusnál)
- 21 Tisztítókefe

Töltés

Az akkumulátor teljes feltöltése kb. 60 percet vesz igénybe.

A készülék első feltöltésekor, vagy ha régóta nem használta, 90 percen át töltse.

A teljesen feltöltött készülék legfeljebb 40 percig működik.

A készülék működési ideje az idő előrehaladtával változhat, a borotválkozási/formázási szokásoktól, a tisztálkodási módszerektől, a szakáll típusától, illetve attól függően, hogy használ-e borotvazselét vagy borotvahabot.

A töltés jelzése

- A készülék töltésekor a töltésjelző zölden villog. Ha az akkumulátor töltöttsége alacsony vagy lemerült, a töltésjelző és a hálózati csatlakozó szimbóluma a töltés első perceiben felváltva zöld és narancssárga színnel villogni kezd, ezzel jelzi a gyorsöltést (ábra 4).

Az akkumulátor teljes feltöltésének jelzése

- Ha az akkumulátor teljesen feltöltődött, a töltésjelző folyamatos zöld fénnel világít (ábra 5).
- Ha nem választja le a készüléket a hálózatról, a töltésjelző 30 perc elteltével kialszik.

Alacsony akkumulátorfeszültség jelzése

- Amikor az akkumulátor már majdnem teljesen lemerült, a hálózati csatlakozó szimbóluma narancssárgán villogni kezd (ábra 6).
- Amikor kikapcsolja a készüléket, a hálózati csatlakozó szimbóluma még néhány másodpercig narancssárgán villog.

Gyorsöltés

A gyorsöltést jelzi, ha a töltésjelző és a hálózati csatlakozó szimbóluma felváltva zöld és narancssárga színnel villog. Ha a hálózati csatlakozó szimbóluma narancssárga villogása körülbelül 5 perc elteltével abbamarad, a készülék kellően feltöltődött egy kiigazításhoz.

Töltés

Ne töltse a készüléket zárt hordtáskában vagy a csomagolásban.

- 1** Csatlakoztassa a kisméretű csatlakozódugaszt a készülékhez.
- 2** Csatlakoztassa a hálózati adaptert a fali konnektorba.
 - ▶ A töltésjelző villogni kezd a készüléken, ezzel jelzi, hogy készülék töltődik (lásd a 4. fejezetet).

Ha kihúzza az adaptert a fali aljzatból, de nem húzza ki a kisméretű csatlakozódugaszt a készülékből, akkor lehet, hogy a készülék néhány másodpercig nem működik.

Figyelmeztetés! A készülék a tápellátásra csatlakoztatva nem használható.

Borotválás

Alkalmazkodási időszak

Előfordulhat, hogy az első borotválkozások nem járnak a várt eredménnyel, sőt akár enyhe bőrirritáció is előfordulhat. Ez normális jelenség. A bőrnek és a szőrzetnek időre van szüksége ahhoz, hogy alkalmazkodjon az új borotválkozási rendszerhez. Ajánlott három hétig rendszeresen (hetente legalább háromszor) borotválkozni, hogy bőre hozzászokjon az új borotvához. Ennek során kizárólag az új villanyborotvát használja, ne próbálkozzon más borotválkozási módszerrel. Ellenkező esetben a bőr nehezebben alkalmazkodik az új borotválkozási rendszerhez.

- Csak arcszőrzet borotválásához használja ezt a borotvatartozékot. A tartozékot nedvesen vagy szárazon, borotvazselével vagy borotvahabbal használhatja. Ne használja a tartozékot testszőrzet vagy haj vágásához. A készülék különböző tartozékait bizonyos szőrtípusokhoz tervezték, és az arcszőrzet különbözik a testszőrzettől és a hajtól (ábra 7).

Megjegyzés: Biztonsági okokból a készülék hálózatról nem működtethető.

A borotvatartozék csatlakoztatása

- 1 Kapcsolja ki a készüléket.
- 2 Helyezze a borotvatartozék nyelvét a készülék tetején lévő nyílásba. Nyomja le, és ezzel csatlakoztassa a készülékhez (ábra 8).

Ne fordítsa el a borotvatartozékot a készülékre való ráhelyezés közben.

A borotva használata

- 1 A bekapcsoló gombbal kapcsolja be a készüléket.
- 2 Húzza végig a borotvaegységet a bőrén. (ábra 9)

A legjobb eredmény érdekében körkörös mozdulatokkal mozgassa a készüléket a bőrén.

- 3 A készülék kikapcsolásához nyomja meg a be-/kikapcsoló gombot.

Vizes borotválkozás

A jobb borotválási eredmény érdekében nedves arcbőrön is használhatja a borotvát borotvahabbal vagy borotvazselével.

Borotvahab vagy borotvazselé használatához kövesse az alábbi lépéseket:

- 1 Nedvesítse be arcbőrét.
- 2 Vigye fel arcára a borotvahabot vagy borotvazselét.
- 3 Öblítse le a borotvaegységet a csap alatt annak érdekében, hogy az bőrnél akadálytalanul haladjon. (ábra 10)
- 4 A bekapcsoló gombbal kapcsolja be a készüléket.
- 5 Körkörös mozdulatokat végezve mozgassa a borotvaegységet a bőrnél (ábra 9).

A borotvaegységet rendszeren öblítse le a csap alatt annak érdekében, hogy bőrnél folyamatosan, akadálytalanul haladjon.

- 6 Törölje szárazra az arcát, és kellő mennyiségű vízzel alaposan öblítse le a borotvaegységet minden borotválás után. Öblítse le az összes habot vagy borotvazselét a borotvaegységről (lásd még a 9. fejezetet).

Szakállformázás (csak az YS534 típusnál)

- Csak arcszőrzet formázásához használja ezt a szakállformázó tartozékot. Ne használja a tartozékot testszőrzet vagy haj formázásához. A készülék különböző tartozékait bizonyos szőrtípusokhoz tervezték, és az arcszőrzet különbözik a testszőrzettől és a hajtól (ábra 11).

Biztonsági okokból a készülék hálózatról nem működtethető.

A szakállformázó tartozék csatlakoztatása

- 1 Kapcsolja ki a készüléket.
- 2 Egyenesen húzza le a borotvatartozékot a készülékről (ábra 12).
Ne fordítsa el a borotvatartozékot a készülékről való lehúzás közben.
- 3 Helyezze a szakállformázó tartozék nyelvét a készülék tetején lévő nyílásba. Nyomja le, és ezzel csatlakoztassa a készülékhez (ábra 13).

A szakállformázó tartozék használata fésűvel

A fésű csatlakoztatásával is használhatja a szakállformázó tartozékot szakállának egy fix beállítással vagy különböző hosszbeállításokkal való formázásához. 1 és 5 mm között bármilyen beállítást választhat.

- 1** Nyomja be a hosszbeállítót (1), majd tolja el balra vagy jobbra (2) a kívánt hajhosszbeállítás kiválasztásához. (ábra 14)
- 2** A bekapcsoló gombbal kapcsolja be a készüléket.
- 3** Kezddeti is a szakáll formázását. (ábra 15)

Ügyeljen rá, hogy a fésű eleje teljes mértékben érintkezzen a bőrével, és mozgassa a készüléket a szőr növekedési irányával ellentétes irányba. A szőr növekedési irányától függően kipróbálhat különböző helyzeteket (felfelé, lefelé vagy keresztbe).

A szakállformázó tartozék használata fésű nélkül

A szakállformázó tartozékot fésű nélkül is használhatja, és különböző alakzatokat alakíthat vagy vághat ki szakállában.

- 1** Húzza le a fésűt a szakállformázó tartozékról. (ábra 16)
- 2** A bekapcsoló gombbal kapcsolja be a készüléket.
- 3** Kezddeti is a szakáll formázását. Legyen óvatos, a készülék a bőrhöz nagyon közel, 1 mm-es hosszúságnál vágja el a szőrt. (ábra 17)

Testszőrtelenítés

- Csak a testszőrzet vágásához használja ezt a testszőrtelenítő tartozékot. A tartozékot nedvesen és szárazon egyaránt használhatja a szőr formázásához és vágásához a nyak vonala alatti bármely testrészén. Ne használja a tartozékot arcszőrzet vagy haj formázásához és vágásához. A készülék különböző tartozékait bizonyos szőrtípusokhoz tervezték, és a testszőrzet különbözik az arcszőrzettől és a hajtól (ábra 18). Az érzékeny területek első kezelésére szánjon elég időt. El kell sajátítania a készülék használatát, és a bőrének is időre van szüksége, hogy hozzászokjon a művelethez.

Biztonsági okokból a készülék hálózatról nem működtethető.

A testszörtelenítő tartozék csatlakoztatása

- 1 Kapcsolja ki a készüléket.
- 2 Egyenesen húzza le a borotvatartozékot a készülékről (ábra 12).
Ne fordítsa el a tartozékot a készülékről való lehúzás közben.
- 3 Helyezze a testszörtelenítő tartozék nyelvét a készülék tetején lévő nyílásba. Nyomja le, és ezzel csatlakoztassa a készülékhez (ábra 19).

Szörzetvágás

A formázófésű segítségével különböző hosszúsági fokozatokat állíthat be.

Formázófésű	Vágás utáni szörhosszúság
Kicsi	3 mm
Közepes (csak az YS534 típusnál)	5 mm
Nagy (csak az YS534 típusnál)	7 mm

- 1 Kapcsolja ki a készüléket.
- 2 Pattintsa a fésűt a testszörtelenítő tartozéokra; a fogak bármelyik irányba állhatnak. (ábra 20)
- 3 A bekapcsoló gombbal kapcsolja be a készüléket.
- 4 A szőr levágásához mozgassa a készüléket a szőr növekedési irányával ellentétes irányba (ábra 21).

Mindig ügyeljen arra, hogy a fésű fogai abba az irányba mutassanak, amerre a készüléket mozgatni szeretné.

Szörtelenítés

- 1 Ha egy formázófésű csatlakoztatva van a készülékre, távolítsa el.
- 2 A bekapcsoló gombbal kapcsolja be a készüléket.
- 3 Nyomja rá a testszörtelenítőt a bőrére.
- 4 Mozdassa a készüléket a szőr növekedésének irányával ellentétesen az egyik kezével, a másik kezével pedig feszítse ki a bőrt.

Ügyeljen rá, hogy a testszörtelenítő mindig teljes mértékben érintkezzen a bőrfelülettel.

Tisztítás és karbantartás

A borotva és a tartozékok tisztításához ne használjon dörzsszivacsot és súrolószert vagy erős vegyszert (pl. benzint vagy acetont).

Óvatosan bánjon a meleg vízzel. Mindig ellenőrizze, hogy a víz ne legyen túl forró, nehogy leforrázza a kezét.

Megjegyzés: A bőrgyulladás megelőzése érdekében rendszeresen alaposan tisztítsa meg a készüléket.

- A borotva szennyeződésének és eltömődésének megakadályozása érdekében minden használat után tisztítsa meg a készüléket és a tartozékokat.
- A készülék külsejét nedves ruhával törölje le. A tartozékokat ne törölje ruhával.

A borotvatartozék tisztítása

- Az optimális borotválási teljesítmény érdekében gyakran tisztítsa meg a borotvafejeket Philips borotvafej-tisztító spray-vel (HQ110).

1 Kapcsolja ki a készüléket.

2 Nyomja be a borotvatartozék kioldógombjait (1), és húzza le a borotvaegységet a borotvatartozékról (2) (ábra 22).

3 A narancssárga rögzítőgyűrű kioldásához fordítsa el azt a rögzítőgyűrűben és a rögzítőgyűrűn lévő nyilak irányába (ábra 23).

4 Emelje ki a rögzítőgyűrűt a borotvafejtartóból. (ábra 24)

5 Vegyen le egy körkést és a hozzá tartozó borotvafésűt (ábra 25).

Egyszerre csak egy körkést és borotvafésűt tisztítson, mivel mindegyik meghatározott helyre kerül. Ha véletlenül nem a megfelelő borotvafésűbe tenné vissza kést, hetekbe telhet, mire az optimális borotválási teljesítmény visszaáll.

6 Tisztítsa meg a körkést a mellékelt tisztítókefével (ábra 26).

7 Tisztítsa meg a borotvafésű belső oldalát (ábra 27).

A körkést és a hozzá tartozó borotvafésűt forró csapvízzel is tisztíthatja.

8 A tisztítást követően helyezze vissza a borotvafésűt a borotvafejtartóba. Ügyeljen rá, hogy a két szárny pontosan illeszkedjen a borotvafejtartón lévő lyukakba (ábra 28).

9 Tegye vissza a körkést a borotvafésűbe, a körkés lábaival lefelé.

- 10** Helyezze vissza a rögzítőgyűrűt a borotvafejtartóra (1). A rögzítőgyűrű visszahelyezéséhez fordítsa el azt a rögzítőgyűrűben és a rögzítőgyűrűn lévő nyilakkal ellentétes irányba (2) (ábra 29).

Ellenőrizze a rögzítőgyűrű megfelelő rögzítését. A rögzítőgyűrű négy szárnyának pontosan a borotvafejtartón lévő lyukak alatt kell lennie.

Ismételje meg az 1-10. lépést a többi borotvafejnél.

- 11** Helyezze vissza a borotvaegységet a borotvatartozékra.

Ha nem sikerül rendesen visszahelyezni a borotvaegységet, ellenőrizze a borotvafejek megfelelő elhelyezkedését és a rögzítőgyűrűk megfelelő rögzítését.

A testszörtelenítő tartozék tisztítása

- 1** Kapcsolja ki a készüléket.

- 2** Ha egy formázófésű csatlakoztatva van a készülékre, távolítsa el.

Nyomással is leveheti a formázófésűt a készülékről, vagy le is húzhatja róla - ez a felhelyezés módjától függ.

- 3** Húzza le a testszörtelenítő szitát a készülékről (ábra 30).

- 4** A testszörtelenítő tartozék belsejének tisztításához használja a tartozék tisztítókefét, és öblítse le a belsejét a csap alatt (ábra 31).

- 5** Öblítse le csapvízzel a testszörtelenítő szitát.

- 6** Rázza le róla a felesleges vizet, és helyezze vissza a testszörtelenítő szitát a tartozékba.

A szakállformázó tartozék tisztítása

- 1** Kapcsolja ki a készüléket.

- 2** Húzza le a fésűt a szakállformázó tartozékról (ábra 16).

- 3** Nyissa ki a szakállformázó tartozékot (ábra 32).

Dobja ki a hulladéktartóban összegyűlt szőrt.

- 4** Öblítse le néhányszor forró csapvízzel a szakállformázó tartozékot és a fésűt külön-külön (ábra 33).

- 5** Félévente olajozza meg a pajeszvágó fogait egy csepp műszerolajjal.

Tárolás

Megjegyzés: Ügyeljen rá, hogy a készülék és a tartozékok megszáradjanak, mielőtt elteszi őket.

- 1** Használat után tegye fel a borotvára a védősapkát, hogy óvja a sérüléstől és hogy megelőzze a szennyeződések felhalmozódását a borotvafejekben (ábra 34).

Megjegyzés az YS534 típushoz: A hordtáskában tárolja a borotvát és az alkatrészeit.

- 2** Helyezzen fel egy fésűt a testszörtelenítő tartozékra utazáskor és tároláskor.

Csere**A körkések cseréje**

A legjobb borotválkozási minőség érdekében ajánljuk a borotvafejek két évente történő cseréjét. A sérült borotvafejeket azonnal cserélje ki.

A borotvafejeket mindig eredeti RQ32 Philips borotvafejekre cserélje. Lásd még a „Tartozékok rendelése” c. fejezetet.

- 1** Hajtsa végre a „Tisztítás és karbantartás” fejezet 1-4. lépését („A borotvatartozék tisztítása” c. rész).

- 2** Vegye ki a körkéseket, és helyezze be az újakat a borotvaegységbe.

Ügyeljen rá, hogy a borotvafejek két szárnya pontosan illeszkedjen a lyukakba.

- 3** Helyezze vissza a rögzítőgyűrűket a borotvaegységre (1).

A rögzítőgyűrűk visszahelyezéséhez fordítsa el azokat a rögzítőgyűrűben és a rögzítőgyűrűn lévő nyilakkal ellentétes irányba (2) (ábra 29).

Ellenőrizze a rögzítőgyűrűk megfelelő rögzítését. A rögzítőgyűrű négy szárnyának pontosan a borotvafejtartón lévő lyukak alatt kell lennie.

- 4** Helyezze vissza a borotvaegységet a borotvatartozékra.

Ha nem sikerül rendesen visszahelyezni a borotvaegységet, ellenőrizze a borotvafejek megfelelő elhelyezkedését és a rögzítőgyűrűk megfelelő rögzítését.

A testszörtelenítő szita cseréje

A maximális szörtelenítési teljesítmény érdekében javasoljuk, hogy évente cserélje ki a testszörtelenítő szitát. Cserélje a szitát TT2000 Philips testszörtelenítő szitára.

- 1** Húzza le a testszörtelenítő szitát a tartozékról (ábra 30).

- 2** Helyezze az új szitát a tartozékra, és pattintsa be a helyére.

Tartozékok rendelése

Tartozékok és pótalkatrészek vásárlásához kérjük, tekintse meg a **www.shop.philips.com/service** weboldalt vagy forduljon Philips márkakereskedőjéhez. Szükség esetén vegye fel a kapcsolatot a helyi Philips vevőszolgálatlal (a részletek érdekében tekintse meg a világszerte érvényes garancialevelet).

A következő tartozékok vásárolhatók a készülékhez:

- RQ32 Philips borotvafejek
- TT2000 Philips testszőrtelenítő szita
- YS511 Philips szakállformázó tartozék
- HQ110 Philips borotvafej-tisztító spray

Cseréfésűkért látogasson el a **www.shop.philips.com/service** weboldalra.

Környezetvédelem

- A feleslegessé vált készülék szelektív hulladékként kezelendő. Kérjük, hivatalos újrahasznosító gyűjtőhelyen adja le, így hozzájárul a környezet védelméhez (ábra 35).
- A beépített akkumulátor környezetszennyező anyagokat tartalmaz. A készülék hivatalos gyűjtőhelyen való leadása előtt vagy leselejtezésekor távolítsa el belőle az akkumulátort. Az akkumulátort hivatalos akkumulátorgyűjtő helyen adja le. Ha az akkumulátor eltávolítása gondot okozna, elviheti készülékét valamelyik Philips szervizbe is, ahol eltávolítják és környezetkímélő módon kiselejtezik az akkumulátort (ábra 36).

Az akkumulátor eltávolítása

Kizárólag a készülék leselejtezésekor vegye ki belőle az akkumulátort. Előtte győződjön meg róla, hogy az akkumulátor teljesen lemerült-e.

Legyen óvatos, mert az akkumulátor szélei élesek.

- 1** Lazítsa meg a készülék hátlapján található csavart egy csavarhúzóval (1), és vegye le a hátlapot (2).
- 2** Hajlítsa oldalra a kampókat, és vegye ki a motoregységet.
- 3** Törje el a kipattintható kampókat (1), és vegye le a motoregység előlapját (2).
- 4** Vegye ki az akkumulátortartót (1), és vágja el az akkumulátor címkéit egy csípőfogóval (2).
- 5** Vegye ki az akkumulátort.

Garancia és terméktámogatás

Ha információra vagy támogatásra van szüksége, látogasson el a **www.philips.com/support** weboldalra, vagy olvassa el a különálló, világszerte érvényes garancialevelet.

A garancia feltételei

A nemzetközi garanciafeltételek nem vonatkoznak a borotvafejre (körkések és sziták), mivel azok fogyóeszközök.

Hibaelhárítás

Ez a fejezet összefoglalja a készülékkel kapcsolatban leggyakrabban felmerülő problémákat. Ha a hibát az alábbi útmutató segítségével nem tudja elhárítani, látogasson el a **www.philips.com/support** weboldalra a gyakran felmerülő kérdések listájáért, vagy forduljon az országában illetékes ügyfélszolgálathoz.

Probléma	Lehetséges ok	Megoldás
A készülék csatlakozik a hálózathoz, mégsem működik.	A készüléket nem a hálózati aljzatról történő használatra tervezték.	Húzza ki az adaptert a fali aljzataból, a kisméretű csatlakozódugaszt pedig a készülékből. Most már újra bekapcsolhatja a készüléket.
A készülék nem a megszokott módon vág.	A borotvafejek sérültek vagy elhasználódtak.	Cserélje ki a körkéseket. Lásd a „Csere” c. részt.
	A borotvafejek piszkosak.	Tisztítsa meg a körkéseket és a borotvafésűket a mellékelt tisztítókefével. Lásd a „Tisztítás és karbantartás” c. fejezetet.
	A hosszú szőrszálak eltömítik a borotvafejeket.	Tisztítsa meg a körkéseket és a borotvafésűket a mellékelt tisztítókefével. Lásd a „Tisztítás és karbantartás” c. fejezetet.

Probléma	Lehetséges ok	Megoldás
	Borotvahab vagy borotvazselé gyűlt össze a borotvafejekben.	Kellő mennyiségű vízzel alaposan öblítse le a borotvafejeket.
A be- és kikapcsológomb megnyomásakor a készülék nem működik.	Lemerült az akkumulátor.	Töltse fel az akkumulátort. Lásd a „Töltés” c. részt.
	A készülék túlmelegszik, és ilyenkor nem működik.	Hagyja a készüléket lehűlni. A készülék lehűlését követően azt újra be lehet kapcsolni.
	Ha kihúzza az adaptert a fali aljzatból, de nem húzza ki a kisméretű csatlakozódugaszt a készülékből, akkor a készülék néhány másodpercig nem működik.	Húzza ki a kisméretű csatlakozódugaszt a készülékből.
Borotválás után bőrirritáció jelentkezik.	Bőrének időre van szüksége, hogy hozzászokjon a Philips borotvarendszerhez.	A használat első 2-3 hetében a bőrirritáció normális jelenség. Ezen időszak után a bőrirritáció rendszerint megszűnik.
	A borotvafejek sérültek vagy elhasználódtak.	Cserélje ki a körkéseket. Lásd a „Csere” c. részt.
A borotvafejek forgási sebessége kisebb a szokásosnál.	Túl sok szennyeződés gyűlt össze a borotvafejekben.	Tisztítsa meg a borotvafejeket. Lásd a „Tisztítás és karbantartás” c. fejezetet.

Probléma	Lehetséges ok	Megoldás
	Lemerült az akkumulátor.	Töltse fel az akkumulátort. Lásd a „Töltés” c. részt.
A borotvafejek leesnek.	Nem rögzítette megfelelően a rögzítőgyűrűket.	A rögzítőgyűrű rögzítése akkor megfelelő, ha a rögzítőgyűrű négy szárnya pontosan a borotvafejtartón lévő lyukak alatt van.
A készülék teljes feltöltését követően az kevesebb mint 40 percig működik.	Ha erőteljes szakálla van, akkor előfordulhat, hogy a készülék 40 percnél rövidebb ideig működik. A működési idő az idő előrehaladtával is változhat, a formázási szokásoktól, a tisztálkodási módszerektől és a szakáll típusától függően.	
Csökcent szőrtelenítési teljesítmény	Nem megfelelően rögzítette a fésűt.	Távolítsa el a fésűt, és helyezze fel ismét.

Кіріспе

Өнімді сатып алуыңызбен құттықтаймыз және Philips компаниясына қош келдіңіз! Philips компаниясы ұсынатын қолдауды толығымен пайдалану үшін, өнімді **www.philips.com/welcome** веб-торабында тіркеңіз.

Қосымша функцияларды қолдану үшін **www.philips.com/shop** торабынан тағылатын/алынатын саптамалар сатып алуға болады.

Маңызды

Құралды қолданбас бұрын, осы пайдаланушы нұсқаулығын мұқият оқып шығып, болашақта анықтамалық құрал ретінде пайдалану үшін сақтап қойыңыз.

Қауіпті жағдайлар

- Адаптердің суланбауын қадағалаңыз (Сурет 1).
- Адаптерде трансформатор бар. Адаптерді кесіп тастап, оның орнына басқа штепсельдік ұш жалғауға болмайды, бұл өте қауіпті жағдай туғызады.

Абайлаңыз

- Қауіпсіздігіне жауапты адамның қадағалауынсыз немесе құрылғыны пайдалану нұсқауларынсыз, физикалық және ойлау қабілеті шектеулі, сезімталдығы төмен, сондай-ақ білімі мен тәжірибесі аз адамдар (соның ішінде балалар) бұл құрылғыны қолданбауы керек.
- Құрылғыны, саптамаларды және адаптерді балалардың қолы жетпейтін жерде сақтаңыз.
- Саптаманы қолданбас бұрын әрдайым оның зақымдалмағанын немесе тозбағанын тексеріңіз. Саптама зақымдалған немесе тозған болса, қолданбаңыз, әйтпесе дене жарақатына себеп болуы мүмкін. Қайта қолданар алдында зақымдалған саптаманы ауыстырыңыз («Алмастыру» тарауын қараңыз).
- Құрылғы мен саптамаларды тазалағанда сақ болыңыз. Қолды күйдіріп алмас үшін, әрдайым судың ыстық емес екенін тексеріп тұрыңыз.

Ескерту

- Құрылғы мен саптамаларды тек 5°C-35°C температурасы аралығында зарядтап, қолданыңыз және сақтаңыз.
- Беттегі түктерді (сақал, мұрт және жақ сақалы) түзету үшін сақал сәндегіш саптаманы ғана қолданыңыз.
- Мойыннан төмегі жақтағы дене бөліктерін тазарту үшін денеге арналған триммерді ғана қолданыңыз. Оны беттегі түкке немесе бастағы шашқа қолданбаңыз.
- Саяхаттау кезінде қырыну бастарын сақтау үшін, оның үстіне қорғаныш қалпағын кигізіп қойыңыз.

- Құрылғы мен саптамалар ыдыс жуатын машинада тексерілмеген.
- Құрылғы мен саптамаларды шаю үшін ешқашан 80°C-тан ыстық суды қолданбаңыз.
- Тек құрылғымен бірге берілген адаптерді қолданыңыз.
- Құрылғы, саптамалар немесе адаптер зақымдалған болса, оларды қолданбаңыз.
- Адаптер немесе саптама зақымданған болса, қауіпті жағдай туғызбау үшін, оны тек түпнұсқа түрімен ауыстырыңыз.
- Құрылғыны сумен шайып жатқанда, құрылғының түбіндегі тесікшеден су кіріп кетуі мүмкін. Бұл қалыпты нәрсе және қауіпті емес, себебі барлық электрондық бөлшектер құрылғының ішіндегі тығыз жабылған қуат блогында орналасқан.

Стандарттарға сәйкестігі

- Бұл құрылғы халықаралық бекітілген қауіпсіздік ережелеріне сай, сондықтан оны еш алаңсыз ваннада немесе душта қолдануға болады (Сурет 2).
- Осы Philips құралы электромагниттік өрістерге (ЭМӨ) қатысты барлық стандарттарға сай. Осы пайдаланушы нұсқаулығы бойынша дұрыс қолданылса, бүгінгі таңдағы ғылыми дәлелдерге сәйкес, құрал пайдалану үшін қауіпсіз болып табылады.

Жалпы ақпарат

- Адаптер 100-240 вольтты 24 вольттан төмен қауіпсіз кернеуге түрлендіреді.

Жалпы сипаттама (Сурет 3)

- 1 Қорғау қақпағы
- 2 Қыру бөлігі
- 3 Қыру бөлігін босату түймесі
- 4 Қырыну саптамасы
- 5 Қосу/өшіру түймесі
- 6 Дисплей
- 7 Адаптер
- 8 Кішкене штепсельдік ұш
- 9 Шаш ұзындығын таңдау құралы (тек YS534)
- 10 Сақал сәндегіш саптама (тек YS534)
- 11 Сақал сәндегіш триммер тарағы (тек YS534)
- 12 Денені тарау саптамасы
- 13 Үлкен денеге арналған триммер тарағы (тек YS534)
- 14 Орташа денеге арналған триммер тарағы (тек YS534)
- 15 Кішкентай денеге арналған триммер тарағы
- 16 Қыратын бас ұстатқышы
- 17 Қорғаныс

- 18 Кескіш
- 19 Реттеу сақинасы
- 20 Дорба (тек Y534)
- 21 Щетка

Зарядтау

Құрылғыны толығымен зарядтау үшін шамамен 60 минут қажет болады. Құрылғыны алғаш рет зарядтағанда немесе көптен бері қолданбай келіп зарядтағанда оны 90 минут бойы зарядтаңыз.

Толығымен зарядталған құрылғы 40 минут жұмыс істейді.

Қырыну/сәндеу әдісіне, тазарту дағдыларына, сақал түріне және қырыну гелі немесе қырыну көбігіне қолданылатын-қолданылмайтынына байланысты құрылғының жұмыс істеу минуты әртүрлі болуы мүмкін.

Зарядталып жатқанын көрсететін шам

- Құрылғы зарядталып жатқанда, батарея белгісі жасыл болып жыпылықтайды. Батарея аз немесе бос болған кезде, батарея белгісі және штепсельдік ұш белгісі жасыл түспен және оның орнына жылдам зарядтауды көрсету үшін зарядтаудың алғашқы біраз минутында сарғылт түспен жыпылықтап бастайды (Сурет 4).

Батареяның толық зарядталғанын көрсететін шам

- Батарея толық зарядталып болғанда, батарея белгісі тоқтаусыз жасыл болып жанады (Сурет 5).
- Құрылғыны розеткаға қосулы қалдырсаңыз, батарея белгісі 30 минуттан кейін өшеді.

Батареяның аздығын көрсететін шам

- Батарея таусылуға жақындағанда, аша белгісі сарғылт болып жыпылықтай бастайды (Сурет 6).
- Құрылғыны өшіргенде, штепсельдік ұш белгісі бірнеше секунд сарғылт болып жыпылықтап тұрады.

Жылдам зарядтау

Жылдам зарядтау батарея белгісі арқылы көрсетіледі және оның орнына штепсельдік ұш белгісі жасыл және сарғылт түсті болып жыпылықтайды. Штепсельдік ұш белгісі шамамен 5 минуттан кейін сарғылт түспен жыпылықтауды тоқтатса, құрылғының түзетуге жеткілікті қуаты болады.

Зарядтау

Құрылғыны жабық дорбада немесе қорапта зарядтамаңыз.

- 1** Кішкентай штепсельдік ұшты құрылғыға жалғаңыз.
 - 2** Адаптерді қабырғадағы розеткаға қосыңыз.
- ▶ Құрылғыдағы батарея белгісі құрылғының зарядталғанын көрсету үшін жыпылықтайды (4-тарауды қараңыз).

Қабырғадағы розеткадан адаптерді шығарып алған және құрылғыдағы кішкентай штепсельдік аша ішінде қалғанда, құрылғы бірнеше секунд жұмыс істемеуі мүмкін.

Ескерту: Құрылғы розеткаға қосулы болғанда, құрылғыны қолдану мүмкін емес.

Қырыну**Терінің бейімделу кезеңі**

Алғашқы қырынулар күткендегідей нәтиже бермеуі мүмкін және тері аздап тітіркенуі де мүмкін. Бұл — қалыпты жағдай. Теріңіз бен сақалыңыз жаңа қырыну жүйесіне бейімделу үшін уақыт қажет.

Теріңіз жаңа ұстараға бейімделуі үшін 3 апта кезеңінде (кемінде аптасына 3 рет) мерзімді түрде қырынуға кеңес береміз. Бұл кезеңде тек жаңа электр ұстарасын пайдаланыңыз және басқа қырыну әдістерін пайдаланбаңыз. Егер басқа қырыну әдістерін пайдалансаңыз, теріңізге жаңа қырыну жүйесіне бейімделу қиын болады.

- Қырыну саптамасын тек қана беттегі түкті қыру үшін қолданыңыз. Бұл саптаманы құрғақ немесе қырыну гелін немесе қырыну көбігін қолданып ылғалды қолдануға болады. Бұл саптаманы денедегі түкті немесе бастағы шашты қыру үшін қолданбаңыз. Құрылғының басқа саптамаларын түктің арнайы түріне арналған және беттегі түк денедегі түктен немесе бастағы шаштан бөлек болады (Сурет 7).

Ескертпе: Қауіпсіздік шараларына байланысты бұл құрылғы тікелей электр розеткасынан жұмыс істемейді.

Қырыну саптамасын тағу

- 1** Құрылғының өшірілгенін тексеріңіз.
- 2** Қырыну саптамасының ұшын құрылғының жоғарғы жағындағы ұяға кіргізіңіз. Оны құрылғыға тіркеу үшін төмен басыңыз (Сурет 8).

Қырыну саптамасын құралға қойған кезде саптаманы бұрамаңыз.

Электр ұстараны қолдану

1 Құрылғыны қосу үшін, қосу/өшіру түймесін басыңыз.

2 Қырыну құралын теріде жылжытыңыз. (Сурет 9)

Ең жақсы нәтижеге қол жеткізу үшін құралды теріге айналма қозғалыспен жылжытыңыз.

3 Құрылғыны өшіру үшін, қосу/өшіру түймесін басыңыз.

Ылғалды қырыну

Жақсырақ қырыну нәтижелеріне қол жеткізу үшін, осы ұстараны қырыну көбігімен немесе қырыну гелімен қолдануға болады.

Қырыну көбігімен немесе гелімен қырыну үшін, төмендегі нұсқауларды орындаңыз:

1 Теріні біраз сулаңыз.

2 Теріге қырыну көбігін немесе гелін жағыңыз.

3 Қыру бөлігінің тері бетімен оңай сырғуы үшін, оны ағынды сумен шайыңыз. (Сурет 10)

4 Құрылғыны қосу үшін, қосу/өшіру түймесін басыңыз.

5 Қырыну бөлігін тері бетімен жүргізіңіз. Айналдыра жүргізіңіз (Сурет 9).

Терінің бетімен оңай сырғуы үшін, қырыну бөлігін ағынды сумен қайта-қайта шайып тұрыңыз.

6 Бетті кептіріңіз және әрбір қырынудан кейін жеткілікті мөлшердегі сумен қырыну бөлігін мұқият шайыңыз. Қырыну бөлігінен барлық көбікті немесе қырыну гелін міндетті түрде шайып тастаңыз (сондай-ақ, 9-тарауды қараңыз).

Сақалды сәндеу (тек YS534)

- Бұл сақал сәндегіш саптаманы тек беттегі түкті сәндеу үшін қолданыңыз. Бұл саптаманы денедегі түкті немесе бастағы шашты сәндеу үшін қолданбаңыз. Құрылғының басқа саптамалары түктің арнайы түріне арналған және беттегі түк денедегі түктен немесе бастағы шаштан бөлек болады (Сурет 11).

Қауіпсіздік шараларына байланысты құрылғы тікелей электр розеткасынан жұмыс істемейді.

Сақал сәндегіш саптаманы тағу

- 1** Құрылғының өшірілгенін тексеріңіз.
- 2** Қырыну саптамасын құрылғыдан тік тартып шығарып алыңыз (Сурет 12).
Қырыну саптамасын құрылғыдан шығарып алған кезде, саптаманы бұрамаңыз.
- 3** Сақал сәндегіш саптаманың ұшын құрылғының жоғарғы жағындағы ұяға кіргізіңіз. Оны құрылғыға тіркеу үшін төмен басыңыз (Сурет 13).

Сақал сәндегіш саптаманы тарақпен қолдану

Тіркелген тарағы бар сақал сәндегіш саптаманы бір бекітілген параметрде, бірақ сондай-ақ басқа да ұзындық параметрлерінде қолдануға болады. 1 және 5 мм аралығындағы кез келген параметрді таңдауға болады.

- 1** Қалаған түк ұзындығы параметрін таңдау үшін, ұзындықты таңдау (1) түймесін басып, одан кейін оны оңға не солға итеріңіз (2).
(Сурет 14)
- 2** Құрылғыны қосу үшін, қосу/өшіру түймесін басыңыз.
- 3** Енді сақалды сәндеуді бастауға болады. (Сурет 15)

Тарақтың алдыңғы жағы толығымен терімен жанасатынын тексеріңіз және құрылғыны түктің өсу бағытына қарсы жылжытыңыз. Түктің өсу бағытына байланысты (жоғары, төмен немесе айналдыру) әртүрлі қалыптарды қолданып көруіңіз керек болуы мүмкін.

Сақал сәндегіш саптаманы тарақсыз қолдану

Сақалға жиектерін түзеу немесе пішіндер кесу үшін сақал сәндегіш саптаманы тарақсыз қолдануға болады.

- 1** Сақал сәндегіш саптаманың тарағын тартып шығарып алыңыз. (Сурет 16)
- 2** Құрылғыны қосу үшін, қосу/өшіру түймесін басыңыз.
- 3** Енді сақал жиектерін түзеуді бастауға болады. Мұқият болыңыз, құрылғы түкті 1 мм ұзындыққа дейін теріге өте жақын кеседі. (Сурет 17)

Денедегі түкті түзету

- Денедегі түкті түзету саптамасын тек беттегі түкті қыру үшін қолданыңыз. Бұл саптаманы құрғақ немесе ылғал түрде мойыннан төмен денедегі барлық бөліктердегі түкті түзету үшін қолдануға болады. Бұл саптаманы денедегі түкті немесе бастағы түкті қыру үшін қолданбаңыз. Құрылғының басқа саптамалары түктің арнайы түріне арналған және денедегі түк беттегі түктен немесе бастағы шаштан бөлек болады (Сурет 18).

Дененің сезімтал бөліктеріндегі түкті алғаш түзеткенде, асықпаған дұрыс. Алдымен құрылғыны қолдануға дағдылану қажет. Тері де бұл процедураға үйренуі қажет.

Қауіпсіздік шараларына байланысты құрылғы тікелей электр розеткасынан жұмыс істемейді.

Денедегі түкке арналған триммердің саптамасын тағу

- 1 Құрылғының өшірілгенін тексеріңіз.
- 2 Қырыну саптамасын құрылғыдан тік тартып шығарып алыңыз (Сурет 12).

Саптаманы құрылғыдан шығарып алған кезде, оны бұрамаңыз.

- 3 Денедегі түкке арналған саптаманың ұшын құрылғының жоғарғы жағындағы ұяға кіргізіңіз. Оны құрылғыға тіркеу үшін төмен басыңыз (Сурет 19).

Тегістеу

Құрылғының тарағы түкті түрлі ұзындықпен кесуге мүмкіндік береді.

Триммер тарағы	Кескеннен кейінгі түк ұзындығы
Кішкене	3 мм
Орташа (тек YS534)	5 мм
Үлкен (тек YS534)	7 мм

- 1 Құрылғыны өшіріңіз.
- 2 Тісін басқа бағытқа бағыттай отырып, дене түгіне арналған саптаманың тарағын салыңыз. (Сурет 20)
- 3 Құрылғыны қосу үшін, қосу/өшіру түймесін басыңыз.

- 4** Түкті кесу үшін, құрылғыны түктің өсу бағытына қарсы жылжытыңыз (Сурет 21).

Тарақтың тістері әрдайым сіздің құрылғыны жүргізіп отырған бағытыңызға сәйкес келуі тиіс.

Триммер

- 1** Тарақ әлі кигізіліп тұрса, оны шығарып алыңыз.
- 2** Құрылғыны қосу үшін, қосу/өшіру түймесін басыңыз.
- 3** Денеге арналған триммерді теріге қойыңыз.
- 4** Теріні бір қолыңызбен созып тұрып, екінші қолыңызбен құрылғыны түктің өсу бағытына қарсы жылжытыңыз.

Денеге арналған триммер теріңізбен толығымен жанасып тұруы тиіс.

Тазалау және күтім жасау

Ұстара мен оның керек-жарақтарын тазалау үшін ешқашан қырғыш шүберек, қырғыш тазалау агенттерін немесе ацетон немесе бензин секілді қырғыш сұйықтықтарды қолданбаңыз.

Ыстық сумен абай болыңыз. Қолыңызды күйдіріп алмас үшін, әрдайым судың тым ыстық еместігін тексеріп отырыңыз.

Ескертпе: Терінің бөртуін болдырмау үшін, құрылғыны тұрақты түрде мұқият тазалап тұрған жөн.

- Қырыну құралының ластануын немесе кептелуін болдырмау үшін әрбір қолданғаннан кейін құрылғы мен саптамаларды тазалаңыз.
- Құрылғының сыртын құрғақ матамен тазалауға болады. Саптаманы матамен тазаламаңыз.

Қырыну саптамасын тазалау

- Қырыну бастарын тиімді қырыну өнімділігі үшін Philips қырыну басын тазалау спрейімен (HQ110) жиі тазалаңыз.

- 1** Құрылғыны өшіріңіз.
- 2** Қырыну саптамасындағы босату түймелерін (1) басып, қырыну бөлігін қырыну саптамасынан (2) шығарып алыңыз (Сурет 22).
- 3** Сарғылт реттеу сақинасын құлыптау үшін, оны реттеу сақинасында көрсетілген көрсеткі бағытымен бұраңыз (Сурет 23).
- 4** Реттеу сақинасын қырыну ұшының ұстағышынан шешіңіз. (Сурет 24)

5 Кескіш пен оның қырыну бөлігін алып тастаңыз (Сурет 25).

Бір уақытта бірнеше қырыну қорғаушы мен кескішті тазаламаңыз, себебі олардың жинақтары бір-біріне сәйкес келеді. Егер байқаусызда кескіш басқа қырыну қорғаушына салынса, тиімді қыру жұмысының қалпына келуіне бірнеше апта кетуі мүмкін.

6 Кескішті берілген тазалау щеткасымен тазалаңыз (Сурет 26).

7 Қырыну қорғаушының ішін тазалаңыз (Сурет 27).

Кескіш пен оның қорғаушыын ыстық су астында да жууға болады.

8 Тазалағаннан кейін, қырыну бөлігін қырыну басын ұстағышқа қойыңыз. Екі қанатының қырыну басын ұстатқыштың ұясына нақты реттеңіз (Сурет 28).

9 Тілдерін төмен қаратып, кескішті қайтадан қырыну қорғаушына орнатыңыз.

10 Реттеу сақинасын қайтадан қырыну басын ұстатқышқа қойыңыз (1). Реттеу сақинасын қайтадан тағу үшін, оны реттеу сақинасында көрсетілген көрсеткі бағытына қарсы бұраңыз (2) (Сурет 29).

Реттеу сақинасының дұрыс орнатылғанын тексеріңіз. Реттеу сақинасының төрт қанаты да қырыну басын ұстатқыштың ұясының астында нық орналастырылған болу қажет.

Басқа қырыну бастары үшін 1-10 қадамдарды қайталаңыз.

11 Қырыну бөлігін қырыну саптамасына қайта тағыңыз.

Қырыну бөлігін ақырын қайта тағу мүмкін болмаса, қырыну бастарының дұрыс қойылғанын және реттеу сақинасының дұрыс бекітілгенін тексеріңіз.

Денедегі түкке арналған триммер саптамасын тазалау

1 Құрылғыны өшіріңіз.

2 Тарақ әлі кигізіліп тұрса, оны шығарып алыңыз.

Тарақтың құрылғыға салынғанына байланысты оны құрылғыдан итеріп немесе тартып шығарып алуға болады.

3 Денедегі түкке арналған триммер басын құрылғыдан шығарып алыңыз (Сурет 30).

4 Денедегі түкке арналған триммердің ішін тазалау немесе ішін ағын су астында шаю үшін берілген щетканы пайдаланыңыз (Сурет 31).

- 5 Денедегі түкке арналған триммер басын судың астында шайыңыз.
- 6 Артық суды сілкіп, денеге арналған триммерді саптамаға қайтадан салыңыз.

Сақал сәндегіш саптаманы тазалау

- 1 Құрылғыны өшіріңіз.
- 2 Сақал сәндегіш саптаманың тарағын тартып шығарып алыңыз (Сурет 16).
- 3 Сақал сәндегіш саптаманы ашыңыз (Сурет 32).
Түкті қоқыс шелегіне тастаңыз.
- 4 Сақал сәндегіш саптама мен тарақты бөлек біраз уақыт ыстық су астында шайыңыз (Сурет 33).
- 5 Әрбір алты ай сайын, бір тамшы машина майымен кесетін қайшы тістерін майлап тұрыңыз.

Сақтау

Ескертпе: Оларды сақтамас бұрын құрал мен саптамалардың құрғақ болуын тексеріңіз.

- 1 Жарақаттанып қалмас үшін және қырыну бастарында шаң жиналып қалмас үшін әрдайым қолданып болғаннан кейін қорғаныс қақпағын ұстараға кигізіп қойыңыз (Сурет 34).

YS534 үлгісі бойынша ескертпе: Қырыну құралы мен оның барлық бөліктерін дорбада сақтаңыз.

- 2 Саяхатқа шығу немесе сақтау үшін тарақты денеге арналған триммер саптамасына қойыңыз.

Ауыстыру

Қыратын бастарды алмастыру

Толық қырыну өнімділігі үшін, қырыну бастарын екі жыл сайын алмастырып тұруға кеңес береміз. Зақымдалған қырыну бастарын бірден алмастырыңыз. Қырыну бастарын тек RQ32 Philips қырыну бастарымен ауыстырыңыз. «Керек-жарақтарға тапсырыс беру» тарауын да қараңыз.

- 1 «Қырыну саптамасын тазалау» тарауының ішіндегі «Тазалау және күтім көрсету» тарауының 1-4 қадамдарын орындаңыз.

- 2** Қыратын бастарды алып, жаңа қыратын бастарды қыратын бөлікке салыңыз.

Ұстараның қыратын басының екі сақинасы тесікке дәлме-дәл түсуі тиіс.

- 3** Реттеу сақинасын қайтадан қырыну басын ұстатқышқа қойыңыз (1). Реттеу сақинасын қайтадан тіркеу үшін, оны реттеу сақинасында көрсетілген көрсеткі бағытына қарсы бұраңыз (2) (Сурет 29).

Реттеу сақиналарының дұрыс орнатылғанын тексеріңіз. Реттеу сақинасының төрт қанаты да қырыну басын ұстатқыштың ұясының астында нық орналастырылған болу қажет.

- 4** Қырыну бөлігін қырыну саптамасына қайта тағыңыз.

Қырыну бөлігін ақырын қайта тағу мүмкін болмаса, қырыну бастарының дұрыс қойылғанын және реттеу сақинасының дұрыс бекітілгенін тексеріңіз.

Денеге арналған триммер торын ауыстыру

Толық триммер өнімділігі үшін, жыл сайын денеге арналған триммер торын ауыстыруға кеңес береміз. Торды TT2000 Philips денеге арналған триммер торымен ауыстырыңыз.

- 1** Денедегі түкке арналған триммер торын саптамадан шығарып алыңыз (Сурет 30).
- 2** Саптамаға жаңа басты салып, орнына бекітіңіз.

Қосалқы құралдарға тапсырыс беру

Қосалқы құралдар немесе қосалқы бөлшектер сатып алу үшін, **www.shop.philips.com/service** сайтына кіріңіз немесе Philips дилеріне барыңыз. Сондай-ақ, еліңіздегі Philips Тұтынушыларды қолдау орталығына хабарласыңыз (байланыс мәліметтерін дүниежүзілік кепілдік парақшасынан қараңыз).

Мынадай керек-жарақтары бар:

- RQ32 Philips қырынуға арналған бастары
- TT2000 Philips денеге арналған триммер торы
- YS511 Philips сақал сәндегіш саптамасы
- HQ110 Philips қыру ұшын тазалау спрейі

Ауыстырылатын тарақтар бойынша **www.shop.philips.com/service** торабына өтіңіз.

Қоршаған орта

- Қызмет мерзімі аяқталғанда, құрылғыны әдеттегі қоқыспен бірге тастамай, ресми жинау орнына тапсырыңыз. Осылайша, сіз қоршаған ортаны сақтауға көмектесесіз (Сурет 35).
- Кірістірілген қайта зарядталатын батареялардың құрамында қоршаған ортаны ластайтын заттар бар. Батареяларды тастамау немесе арнайы жинау орнына өткізу алдында шығарып алыңыз. Батареяны арнайы батареялар жинайтын орынға өткізіңіз. Егер батареяны алу кезінде қиындық туса, құрылғыны Philips қызмет көрсету орталығына апаруға болады. Орталық қызметкерлері батареяны алып, қоршаған ортаға қауіпсіз жолмен жояды (Сурет 36).

Қайта зарядталатын батареяларды алу

Батареяны тек құрылғыны тастар алдында алыңыз. Батареяны алар алдында оның толығымен таусылғандығын тексеріңіз.

Абай болыңыз, батарея қырлары өте өткір болады.

- 1 Бұрандамен құрылғының артқы тақтасындағы бұрандалы шегені босатып алыңыз (1) және артқы тақтасын (2) алыңыз.
- 2 Ілмектерді жанына қарай қисайтып, қуат бөлігін шығарып алыңыз.
- 3 Бекіткіш ілмектерді сындырып (1), қуат бөлігінің алдыңғы тақтасын алып тастаңыз (2).
- 4 Батарея ұстатқышын шығарып алып (1), қысқышпен батарея ілмектерін кесіңіз (2).
- 5 Қайта зарядталатын батареяны алыңыз.

Кепілдік және қолдау

Егер сізге ақпарат немесе қолдау қажет болса, www.philips.com/support торабына кіріңіз немесе бөлек дүниежүзілік кепілдік парақшасын оқыңыз.

Кепілдік шектеулері

Қыратын құрал бастары (кескіштер мен қорғауыштар) тез ескіретіндіктен, халықаралық кепілдік шарттарымен қамтылмайды.

Ақаулықтарды жою

Бұл тарауда құрылғыда ең жиі кездесетін мәселелер жинақталған. Төмендегі ақпараттың көмегімен мәселені шеше алмасаңыз, жиі қойылатын сұрақтар тізімін көру үшін **www.philips.com/support** торабына кіріңіз немесе еліңіздегі Тұтынушыларды қолдау орталығына хабарласыңыз.

Проблема	Ықтимал себебі	Шешімі
Құрылғы розеткаға қосылған кезде де жұмыс істемейді.	Құрылғы розеткаға тікелей жалғап пайдалануға арналмаған.	Адаптерді қабырға розеткасынан және кішкентай ашаны құрылғыдан шығарып алыңыз. Енді құрылғыны қайтадан қосуға болады.
Құрылғы бұрынғыдай жақсы қырмайды.	Қыру ұштары зақымданған немесе тозған.	Қыратын бастарды ауыстырыңыз. «Алмастыру» тарауын қараңыз.
	Қырыну бастары кірлеген.	Кескіштер мен қорғауыштардың жинақпен берілген щеткамен тазалаңыз. «Тазалау және күтім көрсету» тарауын қараңыз.
	Қыру ұштарына ұзын шаш тұрып қалған.	Кескіштер мен қорғауыштардың жинақпен берілген щеткамен тазалаңыз. «Тазалау және күтім көрсету» тарауын қараңыз.
	Қырыну көбігі немесе қырыну гелі қырыну бастарында жинақталған.	Қырыну бастарын жеткілікті мөлшердегі сумен мұқият шайыңыз.
Қосу/өшіру түймесін басқанда, құрылғы қосылмайды.	Қайта зарядталатын батарея қуаты таусылған.	Батареяны зарядтаңыз. «Зарядтау» тарауын қараңыз.

Проблема	Ықтимал себебі	Шешімі
	Құрылғының температурасы тым жоғары. Бұндай жағдайда, құрылғы жұмыс істемейді.	Құрылғыны суытып алыңыз. Құрылғының температурасы төмендегеннен кейін, оны қайта қосуға болады.
	Қабырғадағы розеткадан адаптерді шығарып алған және құрылғыдағы кішкентай штепсельдік аша ішінде қалғанда, құрылғы бірнеше секунд жұмыс істемейді.	Кішкентай штепсельдік ұшты құрылғыдан шығарып алыңыз.
Қырынғаннан кейін терім тітіркенеді.	Сіздің теріңіз Philips қырыну жүйесіне дағдылануы тиіс.	Алғашқы 2-3 апта қолдану барысында теріңіз тітіркенуі ықтимал. Осы уақыт аралығынан соң, әдетте теріңіздің тітіркенуі тоқтайды.
	Қыру ұштары зақымданған немесе тозған.	Қыратын бастарды ауыстырыңыз. «Алмастыру» тарауын қараңыз.
Қырыну бастарының айналу жылдамдығы қалыптыдан төменірек.	Қырыну бастарында тым көп лас заттар жинақталған.	Қырыну бастарын тазалаңыз. Тазалау және күтім көрсету тарауын қараңыз.

Проблема	Ықтимал себебі	Шешімі
Қырыну бастары орнына салынбаған.	Қайта зарядталатын батарея қуаты аз.	Батареяны зарядтаңыз. «Зарядтау» тарауын қараңыз.
Құрылғыны толығымен зарядтағаннан кейін, ол 40 минуттан азырақ жұмыс істейді.	Сақалыңыз қалың болса, құрылғы 40 минуттан аз жұмыс істеуі мүмкін. Жұмыс істеу минутының саны сәндеу мәнеріне, тазарту дағдысына және мұрт түріне байланысты әртүрлі болуы мүмкін.	Реттеу сақинасының төрт қанаты да қырыну басын ұстатқыштың ұясының астында нық орналастырылған болса, реттеу сақинасының дұрыс орнатылғанын тексеріңіз.
Азайтылған денеге арналған триммер қызметі	Тарақты дұрыс салмағансыз.	Тарақты шығарып алып, қайта салыңыз.

Ievads

Apsveicam ar pirkumu un laipni lūdzam Philips! Lai pilnībā izmantotu Philips piedāvātā atbalsta iespējas, reģistrējiet izstrādājumu vietnē **www.philips.com/welcome**.

Lai iegūtu papildu funkcijas, varat iegādāties uzliekamus/noņemamus uzgaļus vietnē **www.philips.com/shop**.

Svarīgi!

Pirms ierīces lietošanas uzmanīgi izlasiet šo lietošanas pamācību un saglabājiet to, lai vajadzības gadījumā varētu ieskatīties tajā arī turpmāk.

Briesmas

- Gādājiet, lai adapteris nekļūst slapjš (Zīm. 1).
- Adapteri ir iekļauts strāvas pārveidotājs. Nenogrieziet adapteri, lai to nomainītu ar citu kontaktdakšu, jo tādējādi tiks izraisīta bīstama situācija.

Brīdinājums!

- Šo ierīci nedrīkst izmantot personas (tai skaitā bērni) ar fiziskiem, maņu vai garīgiem traucējumiem vai ar nepietiekamu pieredzi un zināšanām, kamēr par viņu drošību atbildīgā persona nav viņus īpaši apmācījusi šo ierīci izmantot.
- Glabājiet ierīci, uzgaļus un adapteri vietā, kur tiem nevar piekļūt bērni.
- Pirms uzgaļa izmantošanas vienmēr pārbaudiet, vai tas nav bojāts vai nolietots. Ja uzgalim ir bojājumi vai nolietojuma pazīmes, nelietojiet to, jo varat savainoties. Nomainiet bojāto uzgali pirms atkārtotas lietošanas (skatiet nodaļu "Rezerves daļas").
- Esiet piesardzīgs, mazgājot ierīci un uzgaļus ar karstu ūdeni. Lai neapplaucētu rokas, vienmēr pārbaudiet, vai ūdens nav pārāk karsts.

Ievērībai

- Ierīci un uzgaļus lādējiet, lietojiet un uzglabājiet temperatūrā no 15 °C līdz 35 °C.
- Sejas matiņu apgriešanai izmantojiet tikai bārdas veidotāja uzgali (bārda, ūsas un vaigu bārda).
- Lai koptu ķermeņa daļas zem kakla līnijas, izmantojiet tikai ķermeņa kopšanas ierīces uzgali. Neizmantojiet to sejas vai galvas matiņu apgriešanai.
- Vienmēr uzlieciet aizsargvāciņu uz skuvekļa, lai aizsargātu skūšanas galvas kamēr ceļojat.
- Ierīci un uzgaļus nevar mazgāt trauku mazgāšanas mašīnā.
- Nekad neskalojiet ierīci un uzgaļus ūdenī ar temperatūru virs 80°C.
- Izmantojiet tikai komplektā iekļauto adapteri.
- Neizmantojiet ierīci, uzgaļus vai adapteri, ja tie ir bojāti.

- Ja adapteris vai lādēšanas statīvs ir bojāts, lai izvairītos no bīstamām situācijām, nomainiet tos pret oriģinālām detaļām.
- Kad skalojat ierīci, no kontaktligzdas tās apakšpusē var tecēt ūdens. Tas ir normāli un nav bīstami, jo visas elektroniskās daļas atrodas ierīces slēgtā strāvas bloka iekšpusē.

Atbilstība standartiem

- Ierīce atbilst starptautiski atzītajiem drošības noteikumiem, un to var droši lietot dušā vai vannā un mazgāt zem tekoša krāna ūdens (Zīm. 2).
- Šī Philips ierīce atbilst visiem standartiem saistībā ar elektromagnētiskiem laukiem (EML). Ja rīkojaties atbilstoši un saskaņā ar šajā rokasgrāmatā sniegtajām instrukcijām, ierīce ir droši izmantojama saskaņā ar mūsdienās pieejamajiem zinātniskiem datiem.

Vispārīgi

- Barošanas kontaktdakša pārveido 100–240 voltu spriegumu uz drošu spriegumu, kas ir mazāks par 24 voltiem.

Vispārīgs apraksts (Zīm. 3)

- 1 Aizsarguzgalis
- 2 Skūšanas bloks
- 3 Skūšanas bloka atbrīvošanas pogas
- 4 Skūšanas uzgalis
- 5 Ieslēgšanas/izslēgšanas poga
- 6 Displejs
- 7 Adapteris
- 8 Mazā kontaktdakša
- 9 Matu garuma pārslēgs (tikai YS534)
- 10 Bārdas veidotāja uzgalis (tikai YS534)
- 11 Bārdas veidotāja apgriešanas ķemme (tikai YS534)
- 12 Ķermeņa kopšanas uzgalis
- 13 Liela ķermeņa kopšanas ierīces apgriešanas ķemme (tikai YS534)
- 14 Vidēja ķermeņa kopšanas ierīces apgriešanas ķemme (tikai YS534)
- 15 Maza ķermeņa kopšanas ierīces apgriešanas ķemme
- 16 Skūšanas galviņas turētājs
- 17 Aizsargs
- 18 Griezējs
- 19 Fiksācijas gredzens
- 20 Somiņa (tikai YS534)
- 21 Tīrīšanas suka

Lādēšana

Lai pilnībā uzlādētu bateriju, nepieciešamas apm. 60 minūtes.

Kad uzlādējat ierīci pirmo reizi vai pēc ilgāka laika perioda, lādējiet to 90 minūtes.

Pilnībā uzlādēta ierīce nodrošina 40 minūšu darbības laiku.

Ierīces darbības laiks minūtēs var mainīties laika gaitā atkarībā no skūšanās/ieveidošanas paradumiem, tīrīšanas paradumiem, bārdas veida un tā, vai izmantojat skūšanās želeju vai putas.

Indikators ‘Lādēšana’

- Ierīces uzlādes laikā baterijas simbols mirgo zaļā krāsā. Kad baterijas uzlādes līmenis ir zems vai tā ir tukša, baterijas simbols un kontaktdakšas simbols sāk mirgot pārmaiņus zaļā un oranžā krāsā pirmo uzlādes minūšu laikā, lai norādītu, ka notiek ātrā uzlāde (Zīm. 4).

‘Akumulators pilnīgi uzlādēts’ norāde

- Kad baterija ir pilnībā uzlādēta, baterijas simbols nepārtraukti deg zaļā krāsā (Zīm. 5).
- Ja atstājat ierīci pieslēgtu elektrotīklam, baterijas simbols nodziest pēc 30 minūtēm.

Indikators ‘Tukšs akumulators’

- Kad baterija ir gandrīz tukša, kontaktdakšas simbols sāk mirgot oranžā krāsā (Zīm. 6).
- Izslēdzot ierīci, kontaktdakšas simbols dažas sekundes turpina mirgot oranžā krāsā.

Ātra lādēšana

Ātro lādēšanu norāda baterijas simbols un kontaktdakšas simbols, kas pārmaiņus mirgo zaļā un oranžā krāsā. Kad kontaktdakšas simbols pārtrauc mirgot oranžā krāsā pēc aptuveni 5 minūtēm, ierīcē ir pietiekami daudz enerģijas, lai veiktu nelielu pielabošanu.

Lādēšana

Neuzlādējiet ierīci, ja tā atrodas aizvērtā somiņā vai iepakojumā.

- 1** Pievienojiet mazo kontaktdakšu ierīcei.
 - 2** Iespraudiet adapteri sienas kontaktligzdā.
- Ierīces baterijas simbols mirgo, lai norādītu, ka ierīce tiek uzlādēta (skatiet 4. nodaļu).

Atvienojot adapteri no sienas kontaktligzdas un atstājot mazo kontaktdakšu ierīcē, ierīce, iespējams, dažas sekundes nedarbosies.

levērībai! Nav iespējams izmantot ierīci, ja tā ir pieslēgta elektrotīklam.

Skūšana

Ādas pierašanas periods

Pirmajās skūšanās reizēs, iespējams, neiegūsiat vēlamo rezultātu, un jūsu āda var mazliet iekaiest. Tā ir normāla parādība. Jūsu ādai un bārdai nepieciešams laiks, lai pierastu pie jaunās skūšanās sistēmas. Ieteicams skūties regulāri (vismaz 3 reizes nedēļā) 3 nedēļas ilgu laika periodu, lai āda pierastu pie jaunā skuvekļa. Šī perioda laikā izmantojiet tikai jauno elektrisko skuvekli, neizmantojiet citas skūšanās metodes. Ja izmantojat citas skūšanās metodes, jūsu ādai ir grūtāk pierast pie jaunās skūšanās sistēmas.

- Izmantojiet šo skūšanas uzgali tikai sejas matiņu skūšanai. Varat izmantot šo uzgali mitrai vai sausai skūšanai ar skūšanās želeju vai putām. Neizmantojiet šo uzgali ķermeņa vai galvas matiņu skūšanai.

Šīs ierīces atšķirīgie uzgaļi ir paredzēti noteiktu matiņu veidu apstrādei, un jūsu sejas apmatojums atšķiras no ķermeņa vai galvas apmatojuma (Zīm. 7).

Piezīme. Drošības apsvērumu dēļ šī ierīce nedarbojas no elektrotīkla.

Skūšanas uzgaļa uzlikšana

- 1 Raugieties, lai ierīce būtu izslēgta.
- 2 Ievietojiet skūšanas uzgaļa izvirkājumu spraugā ierīces augšdaļā. Nospiediet uzgali uz leju, lai to piestiprinātu pie ierīces (Zīm. 8).

Negrieziet skūšanas uzgali, uzliekot to uz ierīces.

Skuvekļa lietošana

- 1 Nospiediet ieslēgšanas/izslēgšanas pogu, lai ieslēgtu ierīci.
- 2 Virziet skūšanas bloku pa ādu. (Zīm. 9)

Lai iegūtu vislabāko rezultātu, virziet ierīci ar apļveida kustībām.

- 3 Lai izslēgtu ierīci, nospiediet ieslēgšanas/izslēgšanas pogu.

Slapjā skūšanas metode

Lai iegūtu labākus skūšanas rezultātus, varat izmantot šo skuvekli arī uz mitras sejas, lietojot skūšanās putas vai želeju.

Lai skūtos ar skūšanās putām vai želeju, veiciet tālāk aprakstītās darbības.

- 1 Samitriniet seju.
- 2 Uzklājiet uz sejas skūšanās putas vai želeju.
- 3 Noskalojiet skūšanās bloku tekošā krāna ūdenī, lai tas vienmērīgi slīdētu pa ādu. (Zīm. 10)
- 4 Nospiediet ieslēgšanas/izslēgšanas pogu, lai ieslēgtu ierīci.
- 5 Virziet skūšanas bloku pa ādu. Veiciet apļveida kustības (Zīm. 9).

Regulāri skalojiet skūšanas bloku tekošā krāna ūdenī, lai tas aizvien vienmērīgi slīdētu pa ādu.

- 6 Noslaukiet seju un noskalojiet skūšanas bloku ar atbilstošu ūdens daudzumu pēc katras skūšanās reizes. Noteikti noskalojiet visus putu vai skūšanās želejas atlikumus no skūšanas bloka (skatiet arī 9. nodaļu).

Bārdas ieviešana (tikai YS534)

- Sejas apmatojuma ieviešanai izmantojiet tikai bārdas veidotāja uzgali. Neizmantojiet šo uzgali, lai ievidotu ķermeņa vai galvas apmatojumu. Šīs ierīces atšķirīgie uzgaļi ir paredzēti noteiktu matiņu veidu apstrādei, un jūsu sejas apmatojums atšķiras no ķermeņa vai galvas apmatojuma (Zīm. 11).

Drošības apsverumu dēļ šī ierīce nedarbojas no elektrotīkla.

Bārdas veidotāja uzgaļa uzlikšana

- 1 Raugieties, lai ierīce būtu izslēgta.
- 2 Noņemiet skūšanas uzgali no ierīces (Zīm. 12).
Negrieziet skūšanas uzgali, noņemot to no ierīces.
- 3 Ievietojiet bārdas veidotāja uzgaļa izvirsījumu spraugā ierīces augšdaļā. Nospiediet uzgali uz leju, lai to piestiprinātu pie ierīces (Zīm. 13).

Bārdas veidotāja uzgaļa izmantošana ar ķemmi

Varat izmantot bārdas veidotāja uzgali ar pievienotu ķemmi, lai apgrieztu bārdiņus fiksētā garumā, kā arī ar dažādiem garuma iestatījumiem. Varat izvēlēties jebkuru iestatījumu starp 1 un 5 mm.

- 1 Nospiediet garuma pārslēgu (1) un pastumiet to pa kreisi vai pa labi (2), lai izvēlētos vēlamo matu garuma iestatījumu. (Zīm. 14)
- 2 Nospiediet ieslēgšanas/izslēgšanas pogu, lai ieslēgtu ierīci.
- 3 Tagad varat sākt bārdas iveidošanu. (Zīm. 15)

Pārliecinieties, vai ķemmes priekšpuse ir pilnīgā saskarē ar ādu, un pārvietojiet ierīci pretēji matiņu augšanas virzienam. Iespējams, vēlēšities izmēģināt dažādas pozīcijas (augšup, lejup vai šķērsām) atkarībā no matiņu augšanas virziena.

Bārdas veidotāja uzgaļa izmantošana bez ķemmes

Varat izmantot bārdas veidotāja uzgali bez ķemmes, lai veidotu bārdas kontūru vai izgrieztu formu bārdas apmatojumā.

- 1 Noņemiet ķemmi no bārdas veidotāja uzgaļa. (Zīm. 16)
- 2 Nospiediet ieslēgšanas/izslēgšanas pogu, lai ieslēgtu ierīci.
- 3 Tagad varat sākt bārdas kontūras veidošanu. Uzmanieties, ierīce apgriezī matiņus ļoti tuvu ādai ar 1 mm garumu. (Zīm. 17)

Ķermeņa kopšana

- Izmantojiet šo ķermeņa kopšanas uzgali tikai ķermeņa matiņu kopšanai. Varat izmantot šo uzgali mitrai vai sausai skūšanai, lai koptu vai apgrieztu matiņus uz visām ķermeņa daļām zem kakla līnijas. Neizmantojiet šo uzgali, lai koptu vai apgrieztu sejas vai galvas apmatojumu. Šīs ierīces atšķirīgie uzgaļi ir paredzēti noteiktu matiņu veidu apstrādei, un jūsu ķermeņa apmatojums atšķiras no sejas vai galvas apmatojuma (Zīm. 18).

Esiet pacietīgs, pirmo reizi skujot apmatojumu jutīgās zonās. Jums ir jāieimanās rīkoties ar ierīci. Arī jūsu ādai ir nepieciešams laiks, lai pielāgotos procedūrai.

Drošības apsvērumu dēļ šī ierīce nedarbojas no elektrotīkla.

Ķermeņa kopšanas uzgaļa uzlikšana

- 1 Raugieties, lai ierīce būtu izslēgta.
- 2 Noņemiet skūšanas uzgali no ierīces (Zīm. 12).

Negrieziet uzgali, noņemot to no ierīces.

- 3 Ievietojiet ķermeņa kopšanas uzgaļa izvīzījumu spraugā ierīces augšdaļā. Nospiediet uzgali uz leju, lai to piestiprinātu pie ierīces (Zīm. 19).

Trimmeris

Griešanas ķemme sniedz iespēju apgriezt matiņus atšķirīgos garumos.

Griešanas ķemme	Matu garums pēc griešanas
Mazs	3 mm
Vidēja (tikai YS534)	5 mm
Liela (tikai YS534)	7 mm

- 1** Izslēdziet ierīci.
- 2** Uzlieciet ķemmi uz ķermeņa kopšanas piederuma ar zobīņiem jebkurā virzienā. (Zīm. 20)
- 3** Nospiediet ieslēgšanas/izslēgšanas pogu, lai ieslēgtu ierīci.
- 4** Lai apgrieztu matus, pavērsiet ierīci pretēji matu augšanas virzienam (Zīm. 21).

Vienmēr pārlicinieties, vai ķemmes zobīņi ir vērsti tajā virzienā, kurā jūs virzāt ierīci.

Kopšana

- 1** Ja griešanas ķemme joprojām ir piestiprināta, noņemiet to.
- 2** Nospiediet ieslēgšanas/izslēgšanas pogu, lai ieslēgtu ierīci.
- 3** Novietojiet ķermeņa kopšanas ierīci uz ādas.
- 4** Virziet ierīci pretēji matiņu augšanas virzienam ar vienu roku, izstiepjot ādu ar otru roku.

Pārlicinieties, vai ķermeņa kopšanas ierīce vienmēr ir pilnīgi ciešā saskarē ar ādu.

Tīrīšana un kopšana

Skuvekļa un uzgaļu tīrīšanai nekad nelietojiet skrāpjus, abrazīvus tīrīšanas līdzekļus vai agresīvus šķidrumus, piemēram, benzīnu vai acetonu.

Esiet piesardzīgs, kad rīkojaties ar karstu ūdeni. Lai neapplaucētu rokas, vienmēr pārbaudiet, vai ūdens nav pārāk karsts.

Piezīme. Lai novērstu ādas iekaisumu, regulāri veiciet ierīces tīrīšanu.

- Notīriet ierīci un uzgaļus pēc katras lietošanas reizes, lai novērstu skuveklja piesārņošanu un nosprostojumus.
- Varat notīrīt ierīces ārpusi ar mitru drānu. Netīriet uzgaļus ar drānu.

Skūšanas uzgaļa tīrīšana

- Regulāri tīriet skūšanas galviņas ar Philips skūšanas galviņu tīrīšanas aerosolu (HQ110), lai nodrošinātu optimālu skūšanās sniegumu.

1 Izslēdziet ierīci.

2 Nospiediet atvienošanas pogas uz skūšanas uzgaļa (1) un noņemiet skūšanas bloku no skūšanas uzgaļa (2) (Zīm. 22).

3 Lai atvienotu oranžo fiksācijas gredzenu, pagrieziet to virzienā, kas norādīts ar bultiņām uz fiksācijas gredzenu un tā iekšpusē (Zīm. 23).

4 Izceliet fiksācijas gredzenu no skūšanas galviņas turētāja. (Zīm. 24)

5 Izņemiet vienu griezēju un tā aizsargietu (Zīm. 25).

Vienlaikus tīriet tikai vienu griezēju un aizsargietu, jo katrs to pāris ir savstarpēji salāgots komplekts. Ja griezēju nejauši ieliekat nēpareizajā aizsargietā, var paiet pat vairākas nedēļas, līdz ierīce atkal darbosies ar optimālu skūšanas veiktspēju.

6 Notīriet griezēju ar komplektā iekļauto tīrīšanas suku (Zīm. 26).

7 Iztīriet aizsargieta iekšpusi (Zīm. 27).

Varat nomazgāt griezēju un tā aizsargietu arī zem karstā ūdens strūkļas.

8 Pēc nomazgāšanas ievietojiet aizsargietu atpakaļ skūšanas galviņas turētājā. Pārlicinieties, vai abi izvīzījumi precīzi ievietojas skūšanas galviņas turētāja padziļinājumos (Zīm. 28).

9 Ievietojiet griezēju atpakaļ skūšanas aizsargā, griezēja kājiņām atrodies virzienā uz leju.

10 Novietojiet fiksācijas gredzenu atpakaļ uz skūšanas galviņas turētāja (1). Lai uzliktu fiksācijas gredzenu, pagrieziet to pretēji virzienam, kas norādīts ar bultiņām uz fiksācijas gredzenu un tā iekšpusē (2) (Zīm. 29).

Pārlicinieties, vai fiksācijas gredzens ir pareizi nofiksēts. Četriem fiksācijas gredzenu izciļņiem jāatrodas tieši zem skūšanas galviņas turētāja padziļinājumiem.

Atkārtojiet 1.-10. darbību arī citām skūšanas galviņām.

- 11** Uzlieciet skūšanas bloku uz skūšanas uzgaļa.

Ja skūšanas bloku nevar viegli pievienot, pārbaudiet, vai esat pareizi novietojis skūšanas galviņas un vai fiksācijas gredzeni ir pareizi nofiksēti.

Ķermeņa kopšanas uzgaļa tīrīšana

- 1** Izslēdziet ierīci.

- 2** Ja griešanas ķemme joprojām ir piestiprināta, noņemiet to.

Jūs varat vai nu novilkt griešanas ķemmi no ierīces vai to noraut atkarībā no ķemmes novietojuma uz ierīces.

- 3** Noņemiet ķermeņa kopšanas ierīces sietiņu no ierīces (Zīm. 30).

- 4** Izmantojiet piegādāto tīrīšanas birstīti, lai iztīrītu ķermeņa kopšanas ierīces iekšpusi un izskalojiet to ar krāna ūdeni (Zīm. 31).

- 5** Izskalojiet ķermeņa kopšanas sietiņu ar krāna ūdeni.

- 6** Nokratiet lieko ūdeni un uzlieciet ķermeņa kopšanas sietiņu atpakaļ uz uzgaļa.

Bārdas veidotāja uzgaļa tīrīšana

- 1** Izslēdziet ierīci.

- 2** Noņemiet ķemmi no bārdas veidotāja uzgaļa (Zīm. 16).

- 3** Atveriet bārdas veidotāja uzgali (Zīm. 32)

Izmetiet matiņus atkritumu tvertnē.

- 4** Atsevišķi noskalojiet bārdas veidotāja uzgali un ķemmi karstā krāna ūdenī (Zīm. 33).

- 5** Reizi sešos mēnešos ieeļļojiet trimmera zobīņus ar pilienu šujmašīnu eļļas.

Uzglabāšana

Piezīme. Pārlicinieties, vai ierīce un tās uzgali ir sausi, pirms novietot tos uzglabāšanā.

- 1** Uzlieciet aizsargvāciņu uz skuvekļa, lai novērstu bojājumus un izvairītos no netīrumu uzkrāšanās skūšanas galviņās (Zīm. 34).

Piezīme par YS534: Uzglabājiet skuvekli un tā daļas somiņā.

- 2** Uzlieciet ķemmi uz ķermeņa kopšanas uzgaļa, ja dodaties ceļojumā vai novietojat skuvekli uzglabāšanā.

Rezerves daļas

Skuvekļa galviņu nomaiņa

Lai nodrošinātu vislabāko skūšanās sniegumu, mēs iesakām mainīt skūšanas galviņas ik pēc diviem gadiem. Nekavējoties nomainiet bojātās skūšanas galviņas. Nomainiet skūšanas galviņas tikai pret oriģinālajām RQ32 Philips skūšanas galviņām. Skatiet arī nodaļu "Piederumu pasūtīšana".

1 Izpildiet 1.-4. darbību, kas norādīta nodaļas "Tīrīšana un kopšana" sadaļā "Skūšanas uzgaļa tīrīšana".

2 Izņemiet skuvekļa galviņas no skūšanas bloka un ievietojiet tajā jaunas.

Pārlicinieties, vai abi skūšanas galviņu izciļņi ir precīzi ievietoti padziļinājumos.

3 Novietojiet fiksācijas gredzenus atpakaļ uz skūšanas bloka (1). Lai uzliktu fiksācijas gredzenu, pagrieziet to pretēji virzienam, kas norādīts ar bultiņām uz fiksācijas gredzena un tā iekšpusē (2) (Zīm. 29).

Pārlicinieties, vai fiksācijas gredzeni ir pareizi nofiksēti. Četriem fiksācijas gredzena izciļņiem jāatrodas tieši zem skūšanas galviņas turētāja padziļinājumiem.

4 Uzlieciet skūšanas bloku uz skūšanas uzgaļa.

Ja skūšanas bloku nevar viegli pievienot, pārbaudiet, vai esat pareizi novietojis skūšanas galviņas un vai fiksācijas gredzeni ir pareizi nofiksēti.

Ķermeņa kopšanas ierīces sietiņa nomaiņa

Lai iegūtu maksimālu ķermeņa kopšanas ierīces sniegumu, ieteicams nomainīt ķermeņa kopšanas ierīces sietiņu katru gadu. Nomainiet sietiņu pret TT2000 Philips ķermeņa kopšanas sietiņu.

1 Noņemiet ķermeņa kopšanas ierīces sietiņu no uzgaļa (Zīm. 30).

2 Uzlieciet jauno sietiņu uz uzgaļa un nofiksējiet to vietā.

Piederumu pasūtīšana

Lai iegādātos piederumus vai rezerves daļas, apmeklējiet vietni **www.shop.philips.com/service** vai vērsieties pie sava Philips izplatītāja. Varat arī sazināties ar Philips klientu apkalpošanas centru savā valstī (kontakttinformāciju skatiet pasaules garantijas bukletā).

Ir dabūjami šādi piederumi:

- RQ32 Philips skūšanas galviņas
- TT2000 Philips ķermeņa kopšanas ierīces sietīņš
- YS511 Philips bārdas veidotāja uzgalis
- HQ110 Philips skuvekļa galviņas tīrīšanas aerosols.

Lai iegādātos nomainīgas ķemmes, lūdzu, apmeklējiet arī vietni **www.shop.philips.com/service**.

Vide

- Pēc ierīces darbmūža beigām, neizmetiet to kopā ar sadzīves atkritumiem, bet nododiet to oficiālā savākšanas punktā pārstrādei. Tādā veidā jūs palīdzēsiet saudzēt vidi (Zīm. 35).
- Iebūvētā uzlādējamā baterija satur vielas, kas var piesāņņot vidi. Pirms baterijas izmešanas vai nodošanas oficiālā savākšanas punktā vienmēr izņemiet to. Bateriju nododiet oficiālā bateriju savākšanas punktā. Ja baterijas izņemšana sagādā grūtības, dodieties ar šo ierīci uz Philips servisa centru. Šī centra personāls izņems bateriju, un iznīcinās to videi drošā veidā (Zīm. 36).

Atkārtoti uzlādējamā akumulatora izņemšana

Uzlādējamo bateriju izņemiet tikai tad, kad izmetat ierīci. Izņemot uzlādējamo bateriju, pārlicinieties, ka tā ir pilnīgi tukša.

Uzmanieties! Akumulatoru baterijas malas ir asas!

- 1** Izmantojot skrūvgriezi, atskrūvējiet skrūvi ierīces aizmugures panelī (1) un noņemiet aizmugures paneli (2).
- 2** Atlieciet cilpiņas un izņemiet barošanas bloku.
- 3** Nolauziet cilpiņas (1) un noņemiet priekšējo paneli no barošanas bloka (2).
- 4** Izņemiet ārā baterijas turētāju (1) un pārgrieziet baterijas vadus, izmantojot knaibles (2).
- 5** Izņemiet akumulatoru bateriju.

Garantija un atbalsts

Ja nepieciešama informācija vai atbalsts, apmeklējiet vietni **www.philips.com/support** vai lasiet atsevišķo pasaules garantijas bukletu.

Garantijas ierobežojumi

Skūšanas galvas (griezēji un aizsargi) netiek nosegti ar starptautisko garantiju, jo tās nolietojās.

Traucējummeklēšana

Šajā nodaļā ir apkopotas izplatītākās problēmas, kādas var rasties, rīkojoties ar ierīci. Ja nevarat atrisināt problēmu, izmantojot turpmāko informāciju, apmeklējiet vietni **www.philips.com/support** un skatiet bieži uzdoto jautājumu sarakstu vai sazinieties ar klientu apkalpošanas centra darbiniekiem savā valstī.

Problēma	Iespējamais iemesls	Risinājums
ierīce nedarbojas, lai gan tā ir pievienota elektrotīklam,	ierīci nav paredzēts lietot, ja tā ir tieši pievienota elektrotīklam.	Atvienojiet adapteri no sienas kontaktligzdas un mazo kontaktdakšu no ierīces. Tagad varat atkārtoti ieslēgt ierīci.
ierīce vairs neskuj tik labi kā iepriekš.	Skuvekļa galviņas ir bojātas vai nolietotas.	Nomainiet skuvekļa galviņas. Skatīt nodaļu 'Nomainīt'.
	Skūšanas galviņas ir netīras.	Notīriet griezējus un aizsargsietus ar piegādāto tīrīšanas drānu. Skatiet nodaļu "Tīrīšana un kopšana".
	Gari mati nosprosto skuvekļa galviņas.	Notīriet griezējus un aizsargsietus ar piegādāto tīrīšanas drānu. Skatiet nodaļu "Tīrīšana un kopšana".
	Skūšanas galviņās ir uzkrājušās skūšanas putas vai skūšanās želeja.	Rūpīgi noskalojiet skūšanas galviņas ar pietiekamu ūdens daudzumu.

Problēma	Iespējamais iemesls	Risinājums
ierīce nedarbojas, nospiežot ieslēgšanas/izslēgšanas pogu.	Akumulatora baterija ir tukša.	Uzlādējiet akumulatoru. Skatīt nodaļu 'Lādēšana'.
	Ierīces temperatūra ir pārāk augsta. Šādā gadījumā ierīce nedarbojas.	Ļaujiet ierīcei atdzist. Tiklīdz ierīces temperatūra ir atbilstoša, varat to atkal ieslēgt.
	Atvienojot adapteri no sienas kontaktligzdas un atstājot mazo kontaktdakšu ierīcē, ierīce dažas sekundes nedarbojas.	Atvienojiet mazo kontaktdakšu no ierīces.
Pēc skūšanas mana āda iekaist.	Jūsu ādai nepieciešams laiks, lai pierastu pie Philips skūšanās sistēmas.	Iespējams ādas kairinājums pirmo lietošanas 2-3 nedēļu laikā. Pēc šī perioda beigām ādas kairinājums parasti pazūd.
	Skuvekļa galviņas ir bojātas vai nolietotas.	Nomainiet skuvekļa galviņas. Skatīt nodaļu 'Nomainīšana'.
Skūšanas galviņu ātrums ir mazāks nekā parasti.	Skūšanas galviņā uzkrājies pārāk daudz netīrumu.	Nomazgājiet skūšanas galviņas. Skatiet nodaļu "Tīrīšana un kopšana".
	Uzlādējamās baterijas uzlādes līmenis ir zems.	Uzlādējiet akumulatoru. Skatīt nodaļu 'Lādēšana'.
Skūšanas galviņas nepaliek savā vietā.	Neesat pareizi nofiksējis fiksēšanas gredzenus.	Fiksēšanas gredzeni ir pareizi nofiksēti, ja četri fiksēšanas gredzena izciļņi atrodas precīzi zem skūšanas galviņas turētāja padziļinājumiem.

Problēma	Iespējamais iemesls	Risinājums
<p>Kad ierīce ir pilnībā uzlādēta, tā nodrošina mazāk nekā 40 minūšu darbības laiku.</p>	<p>Ja jums ir stingri bārdas rugāji, ierīce, iespējams, darbosies mazāk nekā 40 minūtes. Darbības laiks var mainīties arī laika gaitā atkarībā no jūsu ieviešanas paradumiem, tīrīšanas paradumiem un bārdas veida.</p>	
<p>Samazināta ķermeņa kopšanas ierīces veikspēja</p>	<p>Jūs neesat pareizi pievienojis ķemmi.</p>	<p>Noņemiet ķemmi un pievienojiet to atkārtoti.</p>

Įvadas

Sveikiname įsigijus pirkinį ir sveiki apsilankę „Philips“ svetainėje! Kad galėtumėte naudotis visu „Philips“ palaikymu, savo gaminį registruokite adresu

www.philips.com/welcome.

Norėdami naudotis kitomis prietaiso funkcijomis galite įsigyti uždedamus ir nuimamus priedus apsilankę **www.philips.com/shop**.

Svarbu

Prieš pradėdami naudoti prietaisą atidžiai perskaitykite šį vartotojo vadovą ir saugokite jį, nes jo gali prireikti ateityje.

Pavojus

- Patikrinkite, ar adapteris nesudrėkęs (Pav. 1).
- Adapteryje yra transformatorius. Norėdami išvengti pavojingų situacijų, nenupjunkite adapterio, norėdami jį pakeisti kitu kištuku.

Įspėjimas

- Šis prietaisas neskirtas naudoti asmenims (įskaitant vaikus) su ribotomis fizinėmis, sensorinėmis ar psichinėmis galimybėmis arba asmenims, neturintiems pakankamai patirties ir žinių, nebent juos prižiūri arba naudotis prietaisu apmoko už jų saugą atsakingas asmuo.
- Prietaisą, priedus ir adapterį laikykite vaikams nepasiekiamoje vietoje.
- Prieš naudodami priedą, visada patikrinkite, ar jis nėra sugadintas ar susidėvėjęs. Jei priedas yra sugadintas ar susidėvėjęs, jo nenaudokite, nes galite susižeisti. Pakeiskite sugadintą priedą prieš jį naudodami (žr. skyrių „Pakeitimas“).
- Elkitės atsargiai valydami priedus karštu vandeniu. Visada patikrinkite, ar vanduo nėra per karštas, kad nenusiplikytumėte rankų.

Dėmesio

- Prietaisą kraukite ir jo priedus naudokite ir laikykite 5–35 °C temperatūroje.
- Naudokite tik barzdos formavimo prietaisą veido plaukams kirpti (barzdą, ūsus ir žandeną).
- Naudokite tik kūno priežiūros priedą plaukams žemiau kaklo kirpti. Nenaudokite priedo veido ar galvos plaukams kirpti.
- Kai keliaujate, visada ant barzdarkutės uždėkite apsauginį dangtelį, kad būtų apsaugotos skutimo galvutės.
- Prietaisą ir priedus negalima plauti indaplovėje.
- Nenaudokite karštesnio nei 80 °C vandens prietaisui ir priedams plauti.
- Naudokite tik rinkinyje esantį adapterį.
- Nenaudokite prietaiso, priedų arba adapterio, jei jie yra pažeisti.

- Jei adapteris arba priedas yra pažeisti, jie visada turi būti pakeisti originaliais, kad būtų išvengta pavojaus.
- Kai skalaujate prietaisą, iš lizdo, esančio prietaiso apačioje, gali tekėti vanduo. Tai normalu ir nepavojinga, nes visos elektroninės dalys yra sandariame apvalkale prietaiso viduje.

Atitiktis standartams

- Prietaisas atitinka patvirtintus tarptautinius saugumo reikalavimus ir juo galima saugiai naudotis vonioje arba duše ir plauti po tekančiu vandeniu (Pav. 2).
- Šis „Philips“ prietaisas atitinka visus elektromagnetinių laukų (EML) standartus. Tinkamai eksploatuojant prietaisą pagal šiame vartotojo vadove pateiktus nurodymus, remiantis dabartine mokslinė informacija, jį yra saugu naudoti.

Bendrasis aprašymas

- Adapteris transformuoja 100–240 V įtampą į saugią, žemesnę nei 24 V, įtampą.

Bendrasis aprašymas (Pav. 3)

- 1 Apsauginis dangtelis
- 2 Skutimo įtaisas
- 3 Skutimo prietaiso atlaisvinimo mygtukai
- 4 Skutimo priedas
- 5 Įjungimo / išjungimo mygtukas
- 6 Ekranas
- 7 Adapteris
- 8 Mažas kištukas
- 9 Plaukų ilgio nustatymo reguliatorius (tik YS534)
- 10 Barzdos formavimo prietaisas (tik YS534)
- 11 Barzdos formavimo ir kirpimo šukos (tik YS534)
- 12 Kūno skustuvo priedas
- 13 Didelės kūno skustuvo kirpimo šukos (tik YS534)
- 14 Vidutinės kūno skustuvo kirpimo šukos (tik YS534)
- 15 Mažos kūno skustuvo kirpimo šukos
- 16 Skutimo galvutės laikiklis
- 17 Apsauga
- 18 Skutiklis
- 19 Laikymo žiedas
- 20 Krepšelis (tik YS534)
- 21 Valymo šepetėlis

Įkrovimas

Maitinimo elementas visiškai įkraunamas apytiksliai per 60 minučių.

Jei prietaisą kraunate pirmą kartą arba ilgai nenaudoję, kraukite jį 90 minučių.

Visiškai įkrovę prietaisą jį galėsite naudoti iki 40 minučių.

Prietaiso veikimo trukmė gali kisti bėgant laikui, tai priklauso nuo to, kaip dažnai skusitės / formuosite šukuoseną, plausite prietaisą, kirpsite barzdą, naudojate skutimosi gelį ar putas.

Indikatorius „Kraunama“

- Kai prietaisas kraunamas, akumulatoriaus simbolis mirksi žaliai. Kai akumulatorius išsikrovęs arba tuščias, akumulatoriaus simbolis ir kištuko simbolis pradeda mirksėti žaliai ir pakaitomis mirksi oranžine spalva keletą minučių – taip rodomas greitas prietaiso įkrovimas (Pav. 4).

Indikatorius „Baterija visiškai įkrauta“

- Kai akumulatorius yra iki galo įkrautas, akumulatoriaus simbolis nenutrūkstamai dega žalia spalva (Pav. 5).
- Jei prietaisą paliksite įjungtą į elektros lizdą, akumulatoriaus simbolis išsijungs po 30 minučių.

Indikatorius „Baterija senka“

- Kai akumulatorius beveik tuščias, kištuko simbolis pradeda šviesti oranžine spalva (Pav. 6).
- Išjungus prietaisą, kištuko simbolis tebimirksi oranžine spalva keletą sekundžių.

Greitas įkrovimas

Akumulatoriaus simbolis ir kištuko simbolis mirksi žaliai ir pakaitomis mirksi oranžine spalva – taip rodomas greitas prietaiso įkrovimas. Kai kištuko simbolis nustoja mirksėti oranžine spalva po maždaug 5 minučių, energijos užteks nusiskusti vieną kartą.

Įkrovimas

Nekraukite akumulatoriaus, kai prietaisas yra uždarame krepšelyje ar pakuotėje.

1 Įkiškite mažą kištuką į prietaisą.

2 Adapterį įjunkite į elektros tinklą.

- ▶ Prietaiso akumulatoriaus simbolis mirksi ir rodo, kad prietaisas kraunamas (žr. 4 skyrių).

Ištraukus adapterį iš sieninio elektros lizdo ir palikus mažą kištuką prietaise, prietaisas gali neveikti keletą sekundžių.

Atsargiai. Neįmanoma naudoti prietaiso, kai jis prijungtas prie elektros lizdo.

Skutimas

Odos prisitaikymo laikotarpis

Pirmieji rezultatai po skutimosi gali būti ne tokie, kokių tikėjotės, o oda gali šiek tiek sudirgti. Tai yra normalu. Jūsų odai ir barzdai reikia laiko, kad prisitaikytų prie naujos skutimosi sistemos.

Patariame skustis reguliariai (bent jau 3 kartus per savaitę) 3 savaites, kad oda prisitaikytų prie naujos barzdaskutės. Tas tris savaites naudokite tik naująją elektrinę barzdaskutę, nenaudokite kitų skutimosi įtaisų. Jei naudosite kitus skutimosi įtaisus, jūsų odai bus sunku prisitaikyti prie naujos skutimosi sistemos.

- Veido plaukams kusti naudokite tik šį skutimo priedą. Šį priedą galite naudoti šlapią ar sausą naudodami skutimosi gelį ar putas. Nenaudokite šio priedo kūno ar galvos plaukams kusti. Skirtingi šio prietaiso priedai skirti tam tikro tipo plaukams – veido plaukai skiriasi nuo kūno ar galvos plaukų (Pav. 7).

Pastaba. Dėl saugumo priešasčių šis prietaisas neveikia, kai prijungtas prie elektros lizdo.

Uždėkite skutimo priedą

- 1 Patikrinkite, ar prietaisas išjungtas.
- 2 Įstatykite skutimo priedo ašelę į prietaiso viršuje esantį griovelį. Paspauskite jį žemyn, kad pritvirtintumėte prie prietaiso (Pav. 8).

Nesukite skutimo priedo, kai jį tvirtinsite prie prietaiso.

Barzdaskutės naudojimas

- 1 Prietaisui įjungti paspauskite įjungimo / išjungimo mygtuką.
- 2 Priglauskite skutimo įtaisą prie odos. (Pav. 9)

Kad švariai nusiskustumėte, sukamaisiais judesiais braukite prietaisu per odą.

- 3 Prietaisą išjunkite paspausdami įjungimo / išjungimo mygtuką.

Šlapias skutimasis

Norėdami švariau nusiskusti galite sudrėkinti veidą ir jį sutepti skutimosi putomis arba geliu.

Norėdami skustis su skutimosi putomis arba geliu, vadovaukitės toliau išvardintais veiksmais:

- 1 Sušlapinkite odą.
- 2 Užtepkite ant odos skutimosi putų arba skutimosi gelio.

3 Praskalaukite skutimo įtaisą po čiaupu, kad užtikrintumėte sklandų jo slydimą per jūsų odą. (Pav. 10)

4 Prietaisui įjungti paspauskite įjungimo / išjungimo mygtuką.

5 Sukamaisiais judesiais braukite skutimo įtaisą per odą (Pav. 9).

Reguliariai skalaukite skutimo įtaisą po čiaupu, kad jis ir toliau sklandžiai slystų per jūsų odą.

6 Nusišluostykite veidą ir kruopščiai išskalaukite skutimo įtaisą po kiekvieno naudojimo. Nuplaukite visas putas ir skutimosi gelį nuo skutimo įtaiso (taip pat žr. 9 skyrių).

Barzdos formavimas (tikYS534)

- Naudokite tik šį barzdos formavimo prietaisą veido plaukams modeliuoti. Nenaudokite šio prietaiso kūno ar galvos plaukams modeliuoti. Skirtingi šio prietaiso priedai sukurti tam tikro tipo plaukams – veido plaukai skiriasi nuo kūno ar galvos plaukų (Pav. 11).

Dėl saugumo priešasčių šis prietaisas neveikia, kai prijungtas prie elektros lizdo.

Barzdos formavimo prietaiso tvirtinimas

1 Patikrinkite, ar prietaisas išjungtas.

2 Nuimkite skutimo priedą nuo prietaiso (Pav. 12).

Nesukite skutimo priedo, kai jį nuiminėsite nuo prietaiso.

3 Įstatykite barzdos formavimo prietaiso ašelį į prietaiso viršuje esantį griovelį. Paspauskite jį žemyn, kad pritvirtintumėte prie prietaiso (Pav. 13).

Barzdos formavimo prietaiso naudojimas su šukomis

Galite naudoti barzdos formavimo prietaisą su pridėtomis šukomis barzdai kirpti naudojant vieną fiksuotą nustatymą arba skirtingus kirpimo ilgio nustatymus. Galite pasirinkti bet kurį nustatymą nuo 1 iki 5 mm.

1 Paspauskite ilgio reguliatorių (1) ir tada pastumkite jį į kairę arba dešinę (2), kad pasirinktumėte norimą plaukų ilgio nustatymą. (Pav. 14)

2 Prietaisui įjungti paspauskite įjungimo / išjungimo mygtuką.

3 Dabar galite pradėti formuoti savo barzdą. (Pav. 15)

Priglauskite prietaisą prie odos ir judinkite plaukų augimui priešinga kryptimi. Galėsite išbandyti skirtingas padėtis (aukštyn, žemyn ar skersai), priklausomai nuo plaukų augimo krypties.

Barzdos formavimo prietaiso naudojimas be šukų

Galite naudoti barzdos formavimo prietaisą be šukų barzdos kontūrams formuoti ar formoms iškirpti.

- 1 Nuimkite šukas nuo barzdos formavimo prietaiso. (Pav. 16)
- 2 Prietaisui įjungti paspauskite įjungimo / išjungimo mygtuką.
- 3 Dabar galite pradėti formuoti barzdos kontūrus. Būkite atsargūs, prietaisas kerpa plaukus prie pat odos – 1 mm atstumu. (Pav. 17)

Kūno priežiūra

- Naudokite tik šį kūno priežiūros priedą kūno plaukams kirpti. Šį priedą galite naudoti šlapią ar sausą visų kūno dalių plaukams, esantiems žemiau kaklo, kirpti ar skusti. Nenaudokite šio priedo veido ar galvos plaukams kirpti ar skusti. Skirtingi šio prietaiso priedai sukurti tam tikro tipo plaukams – kūno plaukai skiriasi nuo veido ar galvos plaukų (Pav. 18).

Neskubėkite, kai pirmą kartą kirpsite jautrias vietas. Turite įgyti naudojimosi prietaisu patirties. Jūsų odai taip pat reikia laiko priprasti prie šios procedūros.

Dėl saugumo priešasčių šis prietaisas neveikia, kai prijungtas prie elektros lizdo.

Kūno priežiūros priedo tvirtinimas

- 1 Patikrinkite, ar prietaisas išjungtas.
- 2 Nuimkite skutimo priedą nuo prietaiso (Pav. 12).

Nesukite priedo, kai jį nuiminėsite nuo prietaiso.

- 3 Įstatykite kūno priežiūros priedo ašelę į prietaiso viršuje esantį griovelį. Paspauskite jį žemyn, kad pritvirtintumėte prie prietaiso (Pav. 19).

Kirpimas

Naudodami kirpimo šukas galėsite kirpti plaukus skirtingais ilgiais.

Kirpimo šukos	Plaukų ilgis po kirpimo
Mažas	3 mm
Vidutinis (tik YS534)	5 mm
Didelis (tik YS534)	7 mm

- 1 Išjunkite prietaisą.
 - 2 Pritvirtinkite šukas prie kūno priežiūros priedo, kad galai būtų nukreipti į abi puses. (Pav. 20)
 - 3 Prietaisui įjungti paspauskite įjungimo / išjungimo mygtuką.
 - 4 Plaukus kirpkite braukdami prietaisą priešinga plaukų augimui kryptimi (Pav. 21).
- Visada patikrinkite, ar šukų galai nukreipti į tą pusę, į kurią braukiate prietaisą.

Kūno priežiūra

- 1 Jei vis dar pritvirtintos kirpimo šukos, nuimkite jas.
- 2 Prietaisui įjungti paspauskite įjungimo / išjungimo mygtuką.
- 3 Pridėkite kūno skustuvą prie odos.
- 4 Viena ranka braukite prietaisą priešinga plaukų augimui kryptimi, kita įtempkite odą.

Užtikrinkite, kad kūno skustuvas liestųsi su oda.

Valymas ir priežiūra

Barzdaskutės ir jos priedų niekada nevalykite šiurkščiomis kempinėlėmis, abrazyviniais valikliais ar šėdinančiais skysčiais, pavyzdžiui, benzinu arba acetonu.

Būkite atsargūs su karštu vandeniu. Visada patikrinkite, ar vanduo nėra per karštas, kad nenusiplikytumėte rankų.

Pastaba. Kad išvengtumėte odos uždegimo, turėtumėte valyti prietaisą kruopščiai ir reguliariai.

- Kad barzdaskutė būtų švari ir neužsikimštų, valykite ją ir jos priedus po kiekvieno naudojimo.
- Prietaiso išorę galite valyti drėgna šluoste. Nevalykite priedo šluoste.

Skutimo priedo valymas

- Kad skutimasis būtų efektyvus, reguliariai valykite skutimo galvutes purškiamu „Philips“ skutimo galvučių valikliu (HQ110).

- 1 Išjunkite prietaisą.
- 2 Paspauskite atlaisvinimo mygtukus ant skutimo priedo (1) ir nuimkite skutimo įtaisą nuo skutimo priedo (2) (Pav. 22).

3 Norėdami nuimti oranžinį laikymo žiedą pasukite jį laikymo žiede ir ant jo nurodytų rodyklių kryptimi (Pav. 23).

4 Nuimkite laikymo žiedą nuo skutimo galvutės laikiklio. (Pav. 24)

5 Išimkite skutiklį ir jo skutimo apsaugą (Pav. 25).

Vienu metu plaukite ne daugiau nei vieną skutiklį ir skutimo apsaugą, nes jie visi yra suderintų rinkinių. Jei netyčia įdėsite skutiklį į neteisingą skutimo apsaugą, gali užtrukti kelias savaites, kol bus atkurtas optimalus skutimas.

6 Skutiklį išvalykite pateiktu šepetėliu (Pav. 26).

7 Išvalykite apsaugos vidų (Pav. 27).

Be to, skutiklį ir jo apsaugą galite valyti karštu vandeniu iš čiaupo.

8 Išvalę dalis įstatykite skutimo apsaugą atgal į skutimo galvutės laikiklį. Įsitikinkite, kad du sparneliai yra tiksliai įstatyti į skutimo galvutės laikiklio griovelius (Pav. 28).

9 Įstatykite skutiklį atgal į skutimo apsaugą taip, kad jos kojelės būtų nukreiptos žemyn.

10 Uždėkite laikymo žiedą ant skutimo galvutės laikiklio (1). Norėdami vėl uždėti laikymo žiedą, pasukite jį priešinga laikymo žiede ir ant jo nurodytų rodyklių kryptimi (2) (Pav. 29).

Įsitikinkite, kad laikymo žiedas uždėtas tinkamai. Keturi laikymo žiedo sparneliai turi būti išdėstyti tiksliai po skutimo galvutės laikiklio grioveliais.

Pakartokite 1–10 žingsnius atliekami veiksnius su kitomis skutimo galvutėmis.

11 Vėl pritvirtinkite skutimo įtaisą prie skutimo priedo.

Jei skutimo įtaiso negalite pritvirtinti, patikrinkite, ar tinkamai įstatėte skutimo galvutes ir ar laikymo žiedai tinkamai užfiksuoti.

Kūno priežiūros priedo valymas

1 Išjunkite prietaisą.

2 Jei vis dar pritvirtintos kirpimo šukos, nuimkite jas.

Šukas galite arba nustumti, arba nutraukti nuo prietaiso, priklausomai nuo to, kaip jos uždėtos ant prietaiso.

3 Nuimkite kūno skustuvo plokštelę nuo prietaiso (Pav. 30).

- 4 Norėdami išvalyti kūno priežiūros priedo vidų, naudokite pridėtą valymo šepetėlį ir išskalaukite vidų vandeniu iš čiaupo (Pav. 31).
- 5 Išskalaukite kūno skustuvo plokštelę vandeniu iš čiaupo.
- 6 Nupurtykite likusį vandenį ir įstatykite kūno skustuvo plokštelę atgal į priedą.

Barzdos formavimo prietaiso valymas

- 1 Išjunkite prietaisą.
- 2 Nuimkite šukas nuo barzdos formavimo prietaiso (Pav. 16).
- 3 Atidarykite barzdos formavimo prietaisą (Pav. 32). Išmeskite atliekų dėžutėje susikaupusius plaukus.
- 4 Atskirai išskalaukite barzdos formavimo prietaisą ir šukas karštu vandeniu iš čiaupo (Pav. 33).
- 5 Kas šešis mėnesius kirptuvo dantelius sutepkite lašu mašininės alyvos.

Laikymas

Pastaba. Prieš laikydami prietaisą ir jo priedus, įsitinkinkite, kad jie yra sausi.

- 1 Kad išvengtumėte pažeidimų ir kad skutimosi galvutėse nesikaupytų purvas, pasinaudoję ant barzdaskutės uždėkite apsauginį dangtelį (Pav. 34).

Pastaba apie YS534. Barzdaskutę ir visas dalis laikykite krepšelyje.

- 2 Vykdami į kelionę ar laikydami prietaisą uždėkite šukas ant kūno priežiūros priedo.

Pakeitimas

Skutimo galvučių keitimas

Kad skutimasis būtų efektyvus, patariame skutimo galvutes keisti kas dvejus metus. Pažeistas skutimo galvutes pakeiskite iš karto.

Skutimo galvutes keiskite tik originaliomis RQ32 „Philips“ skutimo galvutėmis. Taip pat žr. skyrių „Priedų užsakymas“.

- 1 Atlikite veiksmus 1–4, aprašytus dalies „Skutimo priedo valymas“ skyriuje „Valymas ir priežiūra“.
- 2 Išimkite skutimosi galvutes ir į skutimosi įtaisą įdėkite naujas.

Įsitinkinkite, kad du galvučių sparneliai yra tiksliai įstatyti į griovelius.

- 3** Uždėkite laikymo žiedus ant skutimo įtaiso (1). Norėdami vėl uždėti laikymo žiedus, pasukite jį priešinga laikymo žiede ir ant jo nurodytų rodyklių kryptimi (2) (Pav. 29).

[sitikinkite, kad laikymo žiedai uždėti tinkamai. Keturi laikymo žiedo sparneliai turi būti išdėstyti tiksliai po skutimo galvutės laikiklio grioveliais.

- 4** Vėl pritvirtinkite skutimo įtaisą prie skutimo priedo.

Jei skutimo įtaiso negalite pritvirtinti, patikrinkite, ar tinkamai įstatėte skutimo galvutes ir ar laikymo žiedai tinkamai užfiksuoti.

Kūno skustuvo plokštelės keitimas

Kad galėtumėte maksimaliai gerai nusiskusti, patariame keisti kūno skustuvo plokštelę kiekvienais metais. Pakeiskite plokštelę TT2000 „Philips“ kūno skustuvo plokštele.

- 1** Nuimkite kūno skustuvo plokštelę nuo priedo (Pav. 30).

- 2** Įstatykite naują plokštelę į priedą ir ją užfiksuokite.

Priedų užsakymas

Norėdami įsigyti priedų ar atskirų dalių, apsilankykite www.shop.philips.com/service arba kreipkitės į „Philips“ prekybos atstovą. Taip pat galite kreiptis į „Philips“ klientų aptarnavimo centrą, esantį jūsų šalyje (norėdami rasti kontaktinę informaciją, žr. visame pasaulyje galiojantį garantijos lankstinuką).

Galimi šie priedai:

- RQ32 „Philips“ skutimo galvutės
- TT2000 „Philips“ kūno skustuvo plokštelė
- YS511 „Philips“ barzdos formavimo prietaisas
- Purškiamas HQ110 „Philips“ skutimo galvučių valiklis.

Jei jums reikia pakaitinių šukų, apsilankykite www.shop.philips.com/service.

Aplinka

- Pasibaigus prietaiso naudojimo laikui, neišmeskite jo kartu su įprastomis buitinėmis atliekomis, pridukite jį į oficialų surinkimo punktą perdirbti. Taip prisidėsite tausojant aplinką (Pav. 35).
- Įdėtamė, įkraunamame akumuliatoriuje yra medžiagų, kurios gali teršti aplinką. Prieš išmesdami prietaisą arba atiduodami į surinkimo punktą, būtinai išimkite akumuliatorių. Jį atiduokite į oficialų maitinimo elementų surinkimo punktą. Jei akumuliatoriaus išimti nepavyksta, prietaisą galite nunešti į „Philips“ techninės priežiūros centrą. Centro darbuotojai išims akumuliatorių ir išmes jį neteršdami aplinkos (Pav. 36).

Pakartotinai įkraunamų baterijų išėmimas

Įkraunamą akumuliatorių išimkite tik išmesdami barzdaskutę. Prieš išimdami įkraunamą akumuliatorių patikrinkite, ar jis yra visiškai išsikrovęs.

Būkite atsargūs – maitinimo elemento juostelės yra aštrios.

- 1 Atsuktuvu atsukite galinį prietaiso skydelio varžtą (1) ir nuimkite galinį skydelį (2).
- 2 Atlenkite kabliukus į šalį ir išimkite maitinimo bloką.
- 3 Sulaužykite kabliukus (1) ir nuimkite priekinį maitinimo bloko skydelį (2).
- 4 Išimkite akumuliatoriaus laikiklį (1) ir replėmis nukirpkite akumuliatoriaus laidus (2).
- 5 Išimkite įkraunamą maitinimo elementą.

Garantija ir pagalba

Jei reikia informacijos ar pagalbos, apsilankykite www.philips.com/support arba perskaitykite atskirą visame pasaulyje galiojančios garantijos lankstinuką.

Garantijos apribojimai

Skutimo galvutėms (skutikliams ir apsaugoms) netaikomos tarptautinės garantijos sąlygos, nes šios dalys dėvėsi.

Trikčių diagnostika ir šalinimas

Šiame skyriuje apibendrinamos problemos, dažniausiai pasitaikančios naudojantis šiuo prietaisu. Jei toliau pateikta informacija nepadės išspręsti problemos, apsilankykite www.philips.com/support, ten rasite dažnai užduodamų klausimų sąrašą, arba kreipkitės į savo šalies klientų aptarnavimo centrą.

Problema	Galima priežastis	Sprendimas
Prietaisas neveikia net tada, kai yra prijungtas prie elektros lizdo.	Ši barzdaskutė neskirta naudoti tiesiogiai prijungus prie elektros lizdo.	Išimkite adapterį iš sieninio elektros lizdo ir mažą kištuką iš prietaiso. Dabar galite vėl įjungti prietaisą.

Problema	Galima priežastis	Sprendimas
Prietaisas neskuta taip gerai, kaip anksčiau.	Skutimo galvutės yra sugadintos arba nusidėvėjusios.	Pakeiskite skutimo galvutes. Žr. skyrelį „Keitimas“.
	Skutimo galvutės yra nešvarios.	Išvalykite skutiklius ir apsaugines galvutes pridėtu valymo šepetėliu. Žr. skyrių „Valymas ir priežiūra“.
	Ilgai plaukai apsivelia aplink skutimo galvutes.	Išvalykite skutiklius ir apsaugines galvutes pridėtu valymo šepetėliu. Žr. skyrių „Valymas ir priežiūra“.
	Skutimo galvutėse prisikaupė skutimosi putų ar gelio.	Gerai išskalaukite skutimo galvutes.
Prietaisas neįsijungia, kai paspaudžiu įjungimo / išjungimo mygtuką.	Įkraunamas maitinimo elementas yra išsikrovęs.	Įkraukite bateriją. Žr. skyrių „Įkrovimas“.
	Per aukšta prietaiso temperatūra. Tokiu atveju prietaisas neveikia.	Leiskite barzdaskutei atvėsti. Kai tik prietaiso temperatūra pakankamai nukris, galėsite vėl įjungti prietaisą.
	Ištraukus adapterį iš sieninio elektros lizdo ir palikus mažą kištuką prietaise, prietaisas neveiks keletą sekundžių.	Išimkite mažą kištuką iš prietaiso.

Problema	Galima priežastis	Sprendimas
Mano oda sudirginta po skutimo.	Jūsų odai reikės laiko prisitaikyti prie „Philips“ skutimo sistemos.	Naudojant prietaisą per pirmas 2–3 savaites gali atsirasti odos dirginimas. Praėjus šiam laikui, odos dirginimas paprastai praeina.
	Skutimo galvutės yra sugadintos arba nusidėvėjusios.	Pakeiskite skutimo galvutes. Žr. skyrelį „Keitimas“.
Skutimo galvučių sukimosi greitis yra mažesnis nei jų įprastas sukimosi greitis.	Skutimo galvutėse susikaupė per daug nešvarumų.	Išvalykite skutimo galvutes. Žr. skyrių „Valymas ir priežiūra“.
	Įkraunamas akumulatorius yra išsikrovęs.	Įkraukite bateriją. Žr. skyrių „Įkrovimas“.
Skutimo galvutės juda į puses.	Netinkamai pritvirtinote laikymo žiedus.	Laikymo žiedas tinkamai pritvirtintas, jei keturi laikymo žiedo sparneliai yra išdėstyti tiksliai po skutimo galvutės laikiklio grioveliais.
Visiškai įkrovus prietaisą juo galėsite naudotis mažiau nei 40 minučių.	Jei jūsų barzda tanki, prietaisas gali skusti be laido mažiau nei 40 minučių. Skutimosi trukmė taip pat gali kisti bėgant laikui, ji priklauso nuo to, kaip skutatės, kaip valote barzdaskutę ir nuo jūsų barzdos tipo.	
Sumažėjęs skutimo efektyvumas	Netinkamai uždėjote šukas.	Nuimkite šukas ir vėl jas uždėkite.

Wprowadzenie

Gratulujemy zakupu i witamy wśród użytkowników produktów Philips! Aby w pełni skorzystać z oferowanej przez firmę Philips pomocy, zarejestruj swój produkt na stronie **www.philips.com/welcome**.

Aby zwiększyć funkcjonalność urządzenia, można zakupić zdejmowane nasadki na stronie **www.philips.com/shop**.

Ważne

Przed rozpoczęciem korzystania z urządzenia zapoznaj się dokładnie z jego instrukcją obsługi. Instrukcję warto też zachować na przyszłość.

Niebezpieczeństwo

- Zabezpiecz zasilacz przed możliwością zamknięcia (rys. 1).
- Zasilacz sieciowy zawiera transformator. Ze względów bezpieczeństwa nie wymieniaj wtyczki zasilacza na inną.

Ostrzeżenie

- Urządzenie nie jest przeznaczone do użytku przez osoby (w tym dzieci) o ograniczonych zdolnościach fizycznych, sensorycznych lub umysłowych, a także nieposiadające wiedzy lub doświadczenia w użytkowaniu tego typu urządzeń, chyba że będą one nadzorowane lub zostaną poinstruowane na temat korzystania z tego urządzenia przez opiekuna.
- Przechowuj urządzenie, nasadki i zasilacz w miejscu niedostępnym dla dzieci.
- Przed skorzystaniem z nasadki zawsze sprawdź, czy nie jest ona uszkodzona lub zużyta. Nie używaj jej, jeśli jest uszkodzona lub zużyta, gdyż grozi to skaleczeniem. Wymień uszkodzoną nasadkę przed następnym użyciem urządzenia (patrz rozdział „Wymiana”).
- Podczas czyszczenia urządzenia i nasadek uważaj na gorącą wodę. Zawsze należy sprawdzić jej temperaturę, aby nie poparzyć rąk.

Uwaga

- Używaj urządzenia i nasadek w temperaturze od 5°C do 35°C. Dotyczy to również ładowania i przechowywania.
- Nasadki do modelowania brody używaj wyłącznie do przycinania włosów na twarzy (brody, wąsów i bokobrodów).
- Nasadki do ciała używaj wyłącznie do golenia włosów poniżej szyi. Nie używaj jej do golenia włosów na twarzy lub głowie.
- Na czas podróży zawsze załóż na golarzkę nasadkę zabezpieczającą głowice golące.
- Urządzenie i nasadki nie nadają się do mycia w zmywarce.

- Nigdy nie używaj wody o temperaturze wyższej niż 80°C do płukania urządzenia i nasadek.
- Korzystaj wyłącznie z zasilacza dołączonego do urządzenia.
- Nie używaj urządzenia, nasadek ani zasilacza w przypadku ich uszkodzenia.
- Aby uniknąć niebezpieczeństwa, w przypadku uszkodzenia wymień zasilacz lub nasadkę na nową tego samego typu.
- Podczas płukania z gniazda u dołu urządzenia może wyciekać woda. Jest to zjawisko normalne i nie jest niebezpieczne dla użytkownika, gdyż wszystkie elementy elektroniczne zostały zamknięte w szczelnym module zasilającym wewnątrz urządzenia.

Zgodność z normami

- Urządzenie spełnia międzynarodowe normy bezpieczeństwa i może być używane w kąpeli i pod prysznicem oraz może być myte pod wodą (rys. 2).
- To urządzenie firmy Philips spełnia wszystkie normy dotyczące pól elektromagnetycznych. Jeśli użytkownik odpowiednio się z nim obchodzi i używa go zgodnie z zaleceniami zawartymi w instrukcji obsługi, urządzenie jest bezpieczne w użytkowaniu, co potwierdzają wyniki aktualnych badań naukowych.

Opis ogólny

- Zasilacz przekształca napięcie 100–240V na bezpieczne napięcie poniżej 24V.

Opis ogólny (rys. 3)

- 1 Nasadka zabezpieczająca
- 2 Element golenia
- 3 Przyciski zwalniające elementu golenia
- 4 Nasadka do golenia
- 5 Wyłącznik
- 6 Wyświetlacz
- 7 Zasilacz
- 8 Mała wtyczka
- 9 Regulator długości włosów (tylko model YS534)
- 10 Nasadka do modelowania brody (tylko model YS534)
- 11 Nasadka grzebieniowa do przycinania brody (tylko model YS534)
- 12 Nasadka do ciała
- 13 Duża nasadka do przycinania włosów na ciele (tylko model YS534)
- 14 Średnia nasadka do przycinania włosów na ciele (tylko model YS534)
- 15 Mała nasadka do przycinania włosów na ciele
- 16 Uchwyt głowicy golenia
- 17 Osłonka

- 18 Nożyk
- 19 Pierścień zabezpieczający
- 20 Etui (tylko model YS534)
- 21 Szczoteczka do czyszczenia

Ładowanie

Pełne naładowanie akumulatora trwa ok. 60 minut.

Zanim zaczniesz korzystać z urządzenia lub jeśli przez długi czas nie było ono używane, musisz ładować je przez 90 minut.

W pełni naładowane urządzenie może pracować maksymalnie przez 40 minut.

Czas pracy urządzenia może być różny, w zależności od sposobu golenia/ modelowania, sposobu czyszczenia, rodzaju zarostu oraz od użycia żelu lub pianki do golenia.

Wskaźnik „Ładowanie”

- Podczas ładowania urządzenia symbol akumulatora miga na zielono. Gdy poziom naładowania akumulatora jest niski lub jest on całkowicie rozładowany, symbol akumulatora i symbol wtyczki migają na przemian na zielono i pomarańczowo przez pierwszych kilka minut ładowania, informując o szybkim ładowaniu (rys. 4).

Wskaźnik „Pełne naładowanie akumulatora”

- Gdy akumulator jest w pełni naładowany, symbol akumulatora świeci na zielono w sposób ciągły (rys. 5).
- W przypadku pozostawienia urządzenia podłączonego do sieci elektrycznej symbol akumulatora wyłącza się po 30 minutach.

Wskaźnik „Niski poziom naładowania akumulatora”

- Gdy akumulator jest niemal całkowicie rozładowany, symbol wtyczki zaczyna migać na pomarańczowo (rys. 6).
- Po wyłączeniu urządzenia symbol wtyczki miga na pomarańczowo przez kilka kolejnych sekund.

Szybkie ładowanie

Abypoinformować o szybkim ładowaniu, symbol akumulatora i symbol wtyczki migają na przemian na zielono i pomarańczowo. Po upływie ok. 5 minut symbol wtyczki przestaje migać na pomarańczowo. Oznacza to, że urządzenie ma zapas energii wystarczający na szybkie wprowadzenie poprawek.

Ładowanie

Nie ładuj urządzenia w zamkniętym etui ani w opakowaniu.

- 1** Podłącz małą wtyczkę do urządzenia.
- 2** Podłącz zasilacz sieciowy do gniazdka elektrycznego.
 - ▶ Symbol akumulatora na urządzeniu zacznie migać, aby poinformować, że trwa ładowanie urządzenia (patrz rozdział 4).

Jeśli zasilacz zostanie odłączony od gniazdka elektrycznego, a mała wtyczka pozostanie w urządzeniu, urządzenie może przez kilka sekund nie działać.

Uwaga: Nie można korzystać z urządzenia, gdy jest ono podłączone do sieci elektrycznej.

Golenie

Okres przystosowywania się skóry

Pierwsze cykle golenia mogą nie przynieść oczekiwanych rezultatów oraz mogą powodować wystąpienie nieznacznych podrażnień skóry. Jest to zjawisko normalne. Skóra i broda potrzebują czasu, aby przyzwyczać się do każdego nowego sposobu golenia.

Zalecamy regularne golenie (co najmniej 3 razy w tygodniu) przez okres 3 tygodni, aby skóra przystosowała się do nowej golarki. W tym czasie używaj wyłącznie nowej golarki elektrycznej i nie korzystaj z innych metod golenia. W przeciwnym wypadku przystosowanie się do nowego sposobu golenia będzie trudniejsze.

- Do golenia włosów na twarzy używaj wyłącznie nasadki do golenia. Nasadki tej można używać na mokrej lub suchej skórze z żelem lub pianką do golenia. Nie należy używać tej nasadki do golenia włosów na ciele ani na głowie. Różne nasadki tego urządzenia są przeznaczone do określonych rodzajów włosów, a włosy na twarzy różnią się od włosów na ciele i na głowie (rys. 7).

Uwaga: Ze względów bezpieczeństwa urządzenie nie działa, gdy jest podłączone do sieci elektrycznej.

Zakładanie nasadki do golenia

- 1** Upewnij się, że urządzenie jest wyłączone.
- 2** Umieść występ nasadki do golenia w szczelinie w górnej części urządzenia. Dociśnij ją, aby przymocować ją do urządzenia (rys. 8).

Nie obracaj nasadki do golenia podczas jej zakładania.

Korzystanie z golarki

1 Naciśnij wyłącznik, aby włączyć urządzenie.

2 Przesuwaj element golący po skórze. (rys. 9)

Aby uzyskać najlepsze efekty, przesuwaj urządzenie po skórze, wykonując okrężne ruchy.

3 Naciśnij wyłącznik, aby wyłączyć urządzenie.

Golenie na mokro

Aby uzyskać lepsze efekty golenia, golarki można używać na mokrej skórze z pianką lub żelem do golenia.

Aby ogolić się z użyciem pianki lub żelu do golenia, postępuj zgodnie z poniższymi instrukcjami:

1 Zwilż skórę wodą.

2 Nanieś na skórę piankę lub żel do golenia.

3 Oplucz element golący pod bieżącą wodą, aby zapewnić jego swobodne przesuwanie się po skórze. (rys. 10)

4 Naciśnij wyłącznik, aby włączyć urządzenie.

5 Przesuwaj element golący po skórze, wykonując okrężne ruchy (rys. 9).

Element golący należy regularnie płukać pod bieżącą wodą, aby zapewnić jego swobodne przesuwanie się po skórze.

6 Po każdym goleniu osusz twarz i dokładnie oplucz element golący odpowiednią ilością wody. Dokładnie oplucz element golący z pozostałości pianki lub żelu do golenia (patrz również rozdział 9).

Modelowanie brody (tylko model YS534)

- Nasadki do modelowania brody używaj wyłącznie do przycinania włosów na twarzy. Nie wolno używać tej nasadki do modelowania włosów na ciele i na głowie. Różne nasadki tego urządzenia są przeznaczone do określonych rodzajów włosów, a włosy na twarzy różnią się od włosów na ciele i na głowie (rys. 11).

Ze względów bezpieczeństwa urządzenie nie działa, gdy jest podłączone do sieci elektrycznej.

Zakładanie nasadki do modelowania brody

- 1 Upewnij się, że urządzenie jest wyłączone.
- 2 Zdejmij nasadkę do golenia z urządzenia (rys. 12).

Nie obracaj nasadki do golenia podczas jej zdejmowania.

- 3 Umieść występ nasadki do modelowania brody w szczelinie w górnej części urządzenia. Dociśnij ją, aby przymocować ją do urządzenia (rys. 13).

Używanie nasadki do modelowania brody z nasadką grzebieniową

Nasadki do modelowania brody z nasadką grzebieniową można używać do przycinania brody z wykorzystaniem jednego stałego ustawienia lub różnych ustawień długości. Można wybrać ustawienie od 1 do 5 mm.

- 1 Naciśnij regulator długości włosów (1), a następnie przesuń go w lewo lub w prawo (2), aby wybrać żądane ustawienie długości. (rys. 14)
- 2 Naciśnij wyłącznik, aby włączyć urządzenie.
- 3 Teraz możesz rozpocząć modelowanie brody. (rys. 15)

Przednia część nasadki grzebieniowej powinna dotykać skóry całą powierzchnią. Przesuwaj urządzenie w kierunku przeciwnym do kierunku wzrostu włosów. Spróbuj różnych kierunków strzyżenia (w górę, w dół, pod kątem) w zależności od kierunku wzrostu włosów.

Używanie nasadki do modelowania brody bez nasadki grzebieniowej

Nasadki do modelowania brody bez nasadki grzebieniowej można używać do nadawania kształtu brodzie lub wycinania w niej wybranych kształtów.

- 1 Zdejmij nasadkę grzebieniową z nasadki do modelowania brody. (rys. 16)
- 2 Naciśnij wyłącznik, aby włączyć urządzenie.
- 3 Teraz możesz nadać brodzie odpowiedni kształt. Zachowaj ostrożność, gdyż urządzenie umożliwia bardzo krótkie strzyżenie — na długość 1 mm. (rys. 17)

Golenie włosów na ciele

- Nasadki do ciała używaj wyłącznie do golenia włosów na ciele. Z tej nasadki można korzystać na sucho lub na mokro do golenia lub przycinania włosów na całym ciele poniżej szyi. Nie wolno używać tej nasadki do golenia lub przycinania włosów na twarzy i na głowie. Różne nasadki tego urządzenia są przeznaczone do określonych rodzajów włosów, a włosy na ciele różnią się od włosów na twarzy i na głowie (rys. 18).

Nie śpiesz się podczas pierwszego golenia włosów w delikatnych obszarach ciała. Musisz nabrać wprawy w korzystaniu z urządzenia. Skóra również potrzebuje trochę czasu, aby się przyzwycząić.

Ze względów bezpieczeństwa urządzenie nie działa, gdy jest podłączone do sieci elektrycznej.

Zakładanie nasadki do ciała

- 1 Upewnij się, że urządzenie jest wyłączone.
- 2 Zdejmij nasadkę do golenia z urządzenia (rys. 12).

Nie wolno obracać nasadki podczas jej zdejmowania.

- 3 Umieść występ nasadki do ciała w szczelinie w górnej części urządzenia. Dociśnij ją, aby przymocować ją do urządzenia (rys. 19).

Przycinanie

Nasadka do przycinania umożliwia przycinanie włosów na różne długości.

Nasadka do przycinania	Długość włosów po przycięciu
Mała	3 mm
Średnia (tylko model YS534)	5 mm
Duża (tylko model YS534)	7 mm

- 1 Wyłącz urządzenie.
- 2 Załóż nasadkę grzebieniową na nasadkę do ciała. Ząbki mogą być skierowane w dowolną stronę. (rys. 20)
- 3 Naciśnij wyłącznik, aby włączyć urządzenie.

- 4 Przytnij włosy, przesuując urządzenie w kierunku przeciwnym do kierunku wzrostu włosów (rys. 21).

Zwróć uwagę, aby ząbki nasadki grzebieniowej były skierowane w kierunku przesuwania urządzenia.

Golenie

- 1 Zdejmij nasadkę do przycinania, jeśli jest założona.
- 2 Naciśnij wyłącznik, aby włączyć urządzenie.
- 3 Przyłóż nasadkę do ciała do skóry.
- 4 Trzymając urządzenie jedną ręką, przesuвай je w kierunku przeciwnym do kierunku wzrostu włosów. Drugą ręką naciągaj skórę.

Zwróć uwagę, aby nasadka do ciała całą powierzchnią dotykała skóry.

Czyszczenie i konserwacja

Do czyszczenia golarki i jej akcesoriów nigdy nie używaj czyszcików, środków ściernych ani żrących płynów, takich jak benzyna lub aceton.

Uważaj na gorącą wodę. Zawsze należy sprawdzić jej temperaturę, aby nie poparzyć rąk.

Uwaga: Aby zapobiec wystąpieniu stanu zapalnego skóry, urządzenie należy dokładnie i regularnie czyścić.

- Urządzenie i nasadki należy czyścić po każdym użyciu, aby zapobiec nadmieremu zabrudzeniu golarki i jej zatłakaniu.
- Obudowę urządzenia można czyścić wilgotną szmatką. Nie należy w ten sposób czyścić nasadki.

Czyszczenie nasadki do golenia

- Aby uzyskać optymalne wyniki golenia, należy często czyścić głowice golenia przy użyciu sprayu do czyszczenia głowic golenia Philips (HQ110).

- 1 Wyłącz urządzenie.
- 2 Naciśnij przyciski zwalniające na nasadce do golenia (1) i wyciągnij element golenia z nasadki do golenia (2) (rys. 22).
- 3 Aby odblokować pomarańczowy pierścień zabezpieczający, obróć go w kierunku wskazanym przez widoczne na nim strzałki (rys. 23).
- 4 Wyciągnij pierścień zabezpieczający z uchwytu głowicy golenia. (rys. 24)
- 5 Wyjmij jeden nożyk i jego osłonkę (rys. 25).

Czyść najwyżej jeden nożyk i jedną osłonkę jednocześnie, ponieważ tworzą one dopasowane zestawy. Przypadkowe pomieszczenie nożyków i osłonek może spowodować, że urządzenie odzyska optymalną skuteczność dopiero po kilku tygodniach.

6 Wyczyść nożyk za pomocą szczoteczki dołączonej do zestawu (rys. 26).

7 Wyczyść wnętrze osłonki (rys. 27).

Nożyk i jego osłonkę można również wyczyścić pod gorącą, bieżącą wodą.

8 Po zakończeniu czyszczenia umieść osłonkę z powrotem w uchwycie głowicy golącej. Upewnij się, że dwa skrzydełka są dokładnie dopasowane do zagłębień w uchwycie głowicy golącej (rys. 28).

9 Umieść nożyk z powrotem w osłonce w taki sposób, aby jego ostrza były skierowane w dół.

10 Załóż pierścień zabezpieczający z powrotem na uchwyt głowicy golącej (1). Aby ponownie zamocować pierścień zabezpieczający, obróć go w kierunku przeciwnym do kierunku wskazanego przez widoczne na nim strzałki (2) (rys. 29).

Upewnij się, że pierścień zabezpieczający jest prawidłowo założony. Cztery skrzydełka pierścienia zabezpieczającego muszą znajdować się dokładnie pod zagłębieniami w uchwycie głowicy golącej.

Powtórz czynności 1–10 w przypadku innych głowic golących.

11 Załóż ponownie element golący na nasadkę do golenia.

Jeśli elementu golącego nie można bez problemu ponownie założyć, sprawdź, czy głowice golące zostały prawidłowo ustawione oraz czy pierścień zabezpieczający jest dobrze zamocowany.

Czyszczenie nasadki do ciała

1 Wyłącz urządzenie.

2 Zdejmij nasadkę do przycinania, jeśli jest założona.

Nasadkę grzebieniową można zsunąć lub ściągnąć z urządzenia, w zależności od tego, w jaki sposób została założona na urządzenie.

3 Zdejmij siateczkę nasadki do ciała z urządzenia (rys. 30).

4 Za pomocą dołączonej do zestawu szczoteczki wyczyść wewnętrzną część nasadki do ciała i ołtucz ją pod bieżącą wodą (rys. 31).

- 5 Wypłucz siateczkę nasadki do ciała pod bieżącą wodą.
- 6 Strząśnij nadmiar wody i umieść siateczkę z powrotem w nasadce do ciała.

Czyszczenie nasadki do modelowania brody

- 1 Wyłącz urządzenie.
- 2 Zdejmij nasadkę grzebieniową z nasadki do modelowania brody (rys. 16).
- 3 Otwórz nasadkę do modelowania brody (rys. 32).
Wyrzuć nagromadzone włosy do kosza na śmieci.
- 4 Wypłucz osobno nasadkę do modelowania brody i nasadkę grzebieniową pod gorącą, bieżącą wodą (rys. 33).
- 5 Nasmaruj trymer jedną kroplą oleju do konserwacji maszyn do szycia (raz na pół roku).

Przechowywanie

Uwaga: Przed odłożeniem urządzenia i nasadek w miejsce przechowywania upewnij się, że są one zupełnie suche.

- 1 Aby zapobiec uszkodzeniu urządzenia i zbieraniu się brudu w głowicach gołących, po użyciu załóż nasadkę zabezpieczającą na golarkę (rys. 34).

Uwagi dotyczące modelu YS534: Przechowuj golarkę i wszystkie części w etui.

- 2 Załóż nasadkę grzebieniową na nasadkę do ciała przed schowaniem (również na czas podróży).

Wymiana

Wymiana głowic

Aby zapewnić jak najlepsze golenie, głowice gołące należy wymieniać co dwa lata. Uszkodzone głowice gołące należy wymieniać natychmiast.

Głowice gołące można wymieniać tylko na oryginalne głowice gołące RQ32 firmy Philips. Patrz również rozdział „Zamawianie akcesoriów”.

- 1 Wykonaj czynności 1–4 opisane w rozdziale „Czyszczenie i konserwacja” w części „Czyszczenie nasadki do golenia”.
- 2 Zdejmij głowice gołące z elementu gołącego i załóż nowe.

Dwa wystające skrzydełka głowic gołących muszą być dokładnie dopasowane do zagłębień.

- 3** Załóż pierścień zabezpieczający z powrotem na element gołący (1). Aby ponownie założyć pierścień zabezpieczający, obróć go w kierunku przeciwnym do kierunku wskazywanego przez widoczne na nim strzałki (2) (rys. 29).

Upewnij się, że pierścień zabezpieczający jest prawidłowo założony. Cztery skrzydełka pierścienia zabezpieczającego muszą znajdować się dokładnie pod zagłębieniami w uchwycie głowicy gołącej.

- 4** Załóż ponownie element gołący na nasadkę do golenia.

Jeśli elementu gołącego nie można bezproblemowo ponownie założyć, sprawdź, czy głowice gołące zostały prawidłowo ustawione oraz czy pierścienie zabezpieczające są dobrze zamocowane.

Wymiana siateczki nasadki do ciała

Aby uzyskać najlepsze rezultaty golenia, zaleca się wymianę siateczki nasadki do ciała raz do roku. Siateczkę należy wymienić na siateczkę TT2000 firmy Philips.

- 1** Zdejmij siateczkę z nasadki do ciała (rys. 30).
- 2** Umieść nową siateczkę na nasadce i zatrzaśnij ją w odpowiedniej pozycji.

Zamawianie akcesoriów

Aby kupić akcesoria lub części zamienne, odwiedź stronę **www.shop.philips.com/service** lub skontaktuj się ze sprzedawcą produktów firmy Philips. Możesz również skontaktować się z lokalnym Centrum Obsługi Klienta (informacje kontaktowe znajdują się w ulotce gwarancyjnej).

Dostępne są następujące akcesoria:

- Głowice gołące RQ32 firmy Philips
- Siateczka gołąca TT2000 firmy Philips
- Nasadka do modelowania brody YS511 firmy Philips
- Spray do czyszczenia głowic gołących HQ110 Philips

Wymienne nasadki grzebieniowe można również zakupić na stronie

www.shop.philips.com/service.

Ochrona środowiska

- Zużytego urządzenia nie należy wyrzucać wraz ze zwykłymi odpadami gospodarstwa domowego — należy oddać je do punktu zbiórki surowców wtórnych w celu utylizacji. Stosowanie się do tego zalecenia pomaga w ochronie środowiska (rys. 35).
- Wbudowane akumulatory i baterie zawierają substancje szkodliwe dla środowiska naturalnego. Przed wyrzuceniem lub oddaniem urządzenia do punktu zbiórki surowców wtórnych należy pamiętać o ich wyjęciu. Akumulatory i baterie należy wyrzucać w wyznaczonych punktach zbiórki surowców wtórnych. W przypadku problemów z wyjęciem akumulatora lub baterii urządzenie można dostarczyć do centrum serwisowego firmy Philips, którego pracownicy wyjmą i usuną akumulator lub baterię w sposób bezpieczny dla środowiska naturalnego (rys. 36).

Wymowanie akumulatora

Akumulator należy wyjąć tylko przed wyrzuceniem urządzenia. Przed wyjęciem akumulatora upewnij się, że jest on całkowicie rozładowany.

Należy zachować ostrożność, gdyż styki akumulatora są ostre.

- 1** Odkręć śrubę w tylnym panelu urządzenia za pomocą śrubokrętu (1) i zdejmij tylny panel (2).
- 2** Odegnij haczyki i wyjmij moduł zasilający.
- 3** Złam zatrzaski (1) i zdejmij panel przedni modułu zasilającego (2).
- 4** Wyjmij komorę akumulatora (1) i przetnij zaciski akumulatora za pomocą szczypiec (2).
- 5** Wyjmij akumulator.

Gwarancja i pomoc techniczna

Jeśli potrzebujesz pomocy lub dodatkowych informacji, odwiedź stronę www.philips.com/support lub zapoznaj się z oddzielną ulotką gwarancyjną.

Ograniczenia gwarancji

Główce golące (nożyki i osłonki) nie są objęte warunkami gwarancji międzynarodowej, ponieważ ulegają zużyciu.

Rozwiązywanie problemów

Ten rozdział opisuje najczęstsze problemy, z którymi można się zetknąć, korzystając z urządzenia. Jeśli poniższe wskazówki okażą się niewystarczające do rozwiązania problemu, odwiedź stronę www.philips.com/support, na której znajduje się lista często zadawanych pytań, lub skontaktuj się z Centrum Obsługi Klienta w swoim kraju.

Problem	Prawdopodobna przyczyna	Rozwiązanie
Urządzenie nie działa, mimo że jest podłączone do sieci elektrycznej.	Urządzenie nie może być zasilane bezpośrednio z sieci elektrycznej.	Wymij zasilacz z gniazdka elektrycznego oraz małą wtyczkę z urządzenia. Teraz możesz ponownie włączyć urządzenie.
Urządzenie goli gorzej niż wcześniej.	Głowice golące są uszkodzone lub zużyte.	Wymień głowice golące. Patrz rozdział „Wymiana”.
	Głowice golące są brudne.	Wyczyść nożyki i osłonki za pomocą dołączonej szczoteczki do czyszczenia. Patrz rozdział „Czyszczenie i konserwacja”.
	Długie włoski blokują głowice golące.	Wyczyść nożyki i osłonki za pomocą dołączonej szczoteczki do czyszczenia. Patrz rozdział „Czyszczenie i konserwacja”.
	Pianka lub żel do golenia zebrały się w głowicach golących.	Dokładnie wypłucz głowice golące odpowiednią ilością wody.
Urządzenie nie działa po naciśnięciu wyłącznika.	Akumulator jest rozładowany.	Naładuj akumulator. Patrz rozdział „Ładowanie”.

Problem	Prawdopodobna przyczyna	Rozwiązanie
	Urządzenie zbyt mocno się nagrzało. W takim przypadku urządzenie nie działa.	Poczekaj, aż urządzenie ostygnie. Gdy tylko jego temperatura wystarczająco opadnie, można je włączyć ponownie.
	W przypadku wyjęcia zasilacza z gniazdka elektrycznego i pozostawienia małej wtyczki w urządzeniu urządzenie przez kilka sekund nie działa.	Wyjmij małą wtyczkę z urządzenia.
Moja skóra jest podrażniona po goleniu.	Twoja skóra potrzebuje czasu, by przyzwycząć się do nowego sposobu golenia.	W ciągu pierwszych 2–3 tygodni możliwe jest wystąpienie podrażnienia skóry. Po tym czasie podrażnienie skóry zwykle znika.
	Głowice golenia są uszkodzone lub zużyte.	Wymień głowice golenia. Patrz rozdział „Wymiana”.
Prędkość obrotowa głowic golenia jest niższa niż zwykle.	W głowicach golenia nagromadziło się zbyt dużo brudu.	Wyczyść głowice golenia. Patrz rozdział dotyczący czyszczenia i konserwacji.
	Poziom naładowania akumulatora jest niski.	Naładuj akumulator. Patrz rozdział „Ładowanie”.
Głowice golenia nie trzymają się urządzenia.	Pierścień zabezpieczający nie został prawidłowo zamocowany.	Pierścień zabezpieczający jest prawidłowo założony, jeśli jego cztery skrzydełka znajdują się dokładnie pod zagłębieniami w uchwycie głowicy golenia.

Problem	Prawdopodobna przyczyna	Rozwiązanie
Po całkowitym naładowaniu urządzenie zapewnia mniej niż 40 minut pracy.	W przypadku gęstego zarostu czas pracy urządzenia może być krótszy niż 40 minut. Liczba minut pracy może się także zmieniać w miarę upływu czasu, w zależności od sposobu modelowania, nawyków związanych z czyszczeniem urządzenia oraz rodzaju zarostu.	
Mniejsza wydajność golenia	Nasadka grzebieniowa została niewłaściwie założona.	Zdejmij nasadkę grzebieniową i załóż ją ponownie.

Introducere

Felicitări pentru achiziție și bun venit la Philips! Pentru a beneficia pe deplin de asistența oferită de Philips, înregistrați-vă produsul la www.philips.com/welcome. Pentru funcționalitate suplimentară, puteți achiziționa accesorii cu atașare / demontare printr-un clic de la www.philips.com/shop.

Important

Citiți cu atenție acest manual de utilizare înainte de utilizarea aparatului și păstrați-l pentru consultare ulterioară.

Pericol

- Evitați contactul adaptorului cu apa (fig. 1).
- Adaptorul conține un transformator. Nu încercați să înlocuiți ștecherul adaptorului, întrucât acest lucru duce la situații periculoase.

Avertisment

- Acest aparat nu trebuie utilizat de către persoane (inclusiv copii) care au capacități fizice, mentale sau senzoriale reduse sau sunt lipsite de experiență și cunoștințe, cu excepția cazului în care sunt supravegheați sau instruiți cu privire la utilizarea aparatului de către o persoană responsabilă pentru siguranța lor.
- Nu lăsați aparatul, accesoriile și adaptorul la îndemâna copiilor.
- Înainte de a utiliza un accesoriu, verificați-l întotdeauna cu privire la deteriorare sau uzură. În cazul în care accesoriul este deteriorat sau uzat, nu îl utilizați, deoarece se pot produce accidente. Înlocuiți accesoriul deteriorat înainte de a-l utiliza din nou (consultați capitolul „Înlocuirea”).
- Aveți grijă la apa fierbinte când curățați aparatul și accesoriile. Verificați întotdeauna ca apa să nu fie foarte fierbinte, pentru a evita arsurile.

Precauție

- Încărcați, utilizați și depozitați aparatul și accesoriile la o temperatură cuprinsă între 5°C și 35°C.
- Utilizați accesoriul de aranjare a bărbii numai pentru a tunde părul de pe față (barbă, mustață și perciuni).
- Utilizați accesoriul de îngrijire corporală numai pentru a îngriji părți ale corpului aflate mai jos de gât. Nu îl utilizați pentru îngrijirea părului de pe față sau capilar.
- Puneți întotdeauna capacul de protecție pe aparatul de bărbierit, pentru a proteja capetele de bărbierire când călătoriți.
- Aparatul și accesoriile nu pot fi spălate în mașina de spălat vase.
- Nu utilizați niciodată apă mai fierbinte de 80 °C pentru a clăti aparatul și accesoriile.
- Folosiți doar adaptorul furnizat.

- Nu utilizați aparatul, accesoriile sau adaptorul dacă sunt deteriorate.
- Dacă adaptorul sau un accesoriu este deteriorat, înlocuiți-l întotdeauna cu unul original pentru a evita accidentele.
- Atunci când clătiți aparatul, este posibil să curgă apă din priză din partea inferioară a aparatului. Acest lucru este normal și nu este periculos, deoarece toate componentele electronice sunt închise într-o unitate de alimentare etanșă din interiorul aparatului.

Conformitatea cu standardele

- Acest aparat corespunde normelor de securitate aprobate pe plan internațional și poate fi folosit în siguranță în cadă sau în duș și curățat sub jet de apă (fig. 2).
- Acest aparat Philips respectă toate standardele referitoare la câmpuri electromagnetice (EMF). Dacă este manevrat corespunzător și în conformitate cu instrucțiunile din acest manual, aparatul este sigur conform dovezilor științifice disponibile în prezent.

Generalități

- Adaptorul transformă tensiunea de 100-240 volți într-o tensiune sub 24 volți.

Descriere generală (fig. 3)

- 1 Capac de protecție
- 2 Unitatea de radere
- 3 Butoane de deblocare a unității de radere
- 4 Cap de radere
- 5 Butonul Pomit/Oprit
- 6 Afișaj
- 7 Adaptor
- 8 Conector mic
- 9 Selector de lungime a părului (numai YS534)
- 10 Accesoriu de aranjare a bărbii (numai YS534)
- 11 Pieptene de tuns pentru aranjarea bărbii (numai YS534)
- 12 Accesoriu pentru îngrijire corporală
- 13 Pieptene de tuns mare pentru îngrijire corporală (numai YS534)
- 14 Pieptene de tuns mediu pentru îngrijire corporală (numai YS534)
- 15 Pieptene de tuns mic pentru îngrijire corporală
- 16 Suport pentru capul de radere
- 17 Apărătoare
- 18 Dispozitiv de tăiere
- 19 Inel de fixare
- 20 Husă (numai YS534)
- 21 Perie de curățat

Încărcare

Încărcarea completă a aparatului durează aproximativ 60 minute.

Când încărcați aparatul pentru prima dată sau după o perioadă lungă de neutilizare, lăsați-l să se încarce timp de 90 de minute.

Un aparat complet încărcat oferă până la 40 de minute de funcționare.

Durata de operare a aparatului dvs. poate varia în timp, în funcție de modul dvs. de bărbierire/îngrijire, obiceiurile de igienă, tipul de barbă sau dacă folosiți sau nu gel sau spumă de bărbierit.

Indicația “Încărcare”

- Când aparatul se încarcă, simbolul bateriei clipește verde. Când bateria este descărcată sau goală, simbolul bateriei și simbolul de conectare la o sursă de alimentare încep să clipească verde și portocaliu alternativ în primele câteva minute de încărcare pentru a indica reîncărcarea rapidă (fig. 4).

Indicație “Baterie încărcată complet”

- Când bateria este încărcată complet, simbolul pentru baterie de aprinde continuu în culoarea verde (fig. 5).
- Dacă lăsați aparatul conectat la priză, simbolul pentru baterie se stinge după 30 de minute.

Indicație “Baterie descărcată”

- Când bateria este aproape goală, simbolul de conectare la sursa de alimentare începe să lumineze intermitent portocaliu (fig. 6).
- Când opriți aparatul, simbolul de conectare la sursa de alimentare clipește în continuare portocaliu timp de câteva secunde.

Încărcare rapidă

Încărcarea rapidă este indicată de faptul că simbolul bateriei și simbolul de conectare la sursa de alimentare clipesc verde și portocaliu alternativ. Când simbolul de conectare la sursa de alimentare nu mai clipește portocaliu după aproximativ 5 minute, aparatul are suficientă energie pentru o scurtă aranjare.

Încărcare

Nu încărcați aparatul aflat într-o husă închisă sau în ambalaj.

- 1 Introduceți conectorul mic în aparat.
- 2 Introduceți adaptorul în priză.
 - ▶ Simbolul pentru baterie de pe aparat luminează intermitent pentru a indica faptul că aparatul se încarcă (consultați capitolul 4).

Atunci când scoateți adaptorul din priză de perete și lăsați conectorul mic în aparat, este posibil ca aparatul să nu funcționeze timp de câteva secunde.

Atenție: Nu este posibil să utilizați aparatul în timp ce este conectat la priză.

Radere

Perioadă de adaptare a pielii

Primele bărbieriri pot să nu ofere rezultatele așteptate și pielea dvs. ar putea deveni ușor iritată. Acest fapt este normal. Pielea și barba dvs. au nevoie de timp pentru a se adapta oricărui nou sistem de bărbierire.

Vă sfătuim să vă bărbieriiți în mod regulat (de cel puțin 3 ori pe săptămână) pentru o perioadă de 3 săptămâni pentru a permite pielii

dvs. să se adapteze noului aparat. În timpul acestei perioade, utilizați exclusiv noul aparat de ras electric și nu utilizați alte metode de bărbierie. Dacă veți utiliza alte metode, adaptarea pielii dvs. la noul sistem de bărbierire va fi mai dificilă.

- Utilizați acest accesoriu de bărbierit pentru părul de pe față. Puteți utiliza acest accesoriu ud sau uscat, cu gel sau spumă de bărbierit.

Nu utilizați acest accesoriu pentru a rade părul de pe corp sau capilar.

Diferitele accesorii ale acestui aparat sunt concepute pentru anumite tipuri de păr, iar părul de pe față este diferit de cel de pe corp și cel capilar (fig. 7).

Notă: Acest aparat nu funcționează de la priză din motive de siguranță.

Atașarea capului de radere

- 1 Aparatul trebuie să fie oprit.
- 2 Poziționați toarta capului de radere în slotul din partea superioară a aparatului. Apăsăți-o în jos pentru a o atașa de aparat (fig. 8).

Nu răsușiți capul de radere în timp ce îl așezați pe aparat.

Utilizarea aparatului de ras

- 1 Apăsăți butonul Pornit/Oprit pentru a porni aparatul.
- 2 Deplasați unitatea de radere pe suprafața pielii. (fig. 9)

Pentru a vă asigura de cel mai bun rezultat deplasați aparatul în mișcare circulară pe suprafața pielii.

- 3 Apăsăți butonul pornit/oprit pentru a închide aparatul.

Bărbierit umed

Pentru a obține rezultate mai bune de bărbierire, puteți folosi acest aparat de ras și pe fața umedă, cu spumă sau gel de bărbierit.

Pentru a vă bărbieri cu spumă de bărbierit sau cu gel de bărbierit, urmați pașii de mai jos:

- 1** Umeziți-vă pielea cu apă.
- 2** Aplicați spumă de bărbierit sau gel de bărbierit pe piele.
- 3** Clătiți unitatea de bărbierit la robinet pentru a vă asigura că aceasta alunecă cu ușurință pe pielea dvs. (fig. 10)
- 4** Apăsăți butonul Pornit/Oprit pentru a porni aparatul.
- 5** Deplasați unitatea de radere pe suprafața pielii. Efectuați mișcări circulare (fig. 9).

Clătiți în mod regulat aparatul de ras la robinet pentru a vă asigura că acesta alunecă în continuare cu ușurință pe pielea dvs.

- 6** Uscați-vă fața și clătiți temeinic unitatea de radere cu o cantitate suficientă de apă, după fiecare utilizare. Asigurați-vă că îndepărtați prin clătire toată spuma sau gelul de bărbierit de pe unitatea de radere (consultați și capitolul 9).

Aranjarea bărbii (numai YS534)

- Nu utilizați acest accesoriu de aranjare a bărbii pentru părul de pe față. Nu utilizați acest accesoriu pentru a aranja părul de pe corp sau capilar. Diferitele accesorii ale acestui aparat sunt concepute pentru anumite tipuri de păr, iar părul de pe față este diferit de cel de pe corp și cel capilar (fig. 11).

Aparatul nu funcționează de la priză din motive de siguranță.

Atașarea accesoriului de aranjare a bărbii

- 1** Aparatul trebuie să fie oprit.
- 2** Scoateți capul de radere direct din aparat (fig. 12).

Nu răsuciți capul de radere în timp ce îl scoateți din aparat.

- 3** Poziționați toarta accesoriului de aranjare a bărbii în slotul din partea superioară a aparatului. Apăsăți-o în jos pentru a o atașa de aparat (fig. 13).

Utilizarea accesoriului de aranjare a bărbii cu pieptene

Puteți utiliza accesoriul de aranjare a bărbii cu pieptenele atașat pentru a vă tunde barba la o setare fixă și totodată la diferite setări de lungime. Puteți alege orice setare între 1 și 5 mm.

- 1** Apăsați selectorul de lungime (1) și apoi împingeți-l spre stânga sau spre dreapta (2) pentru a selecta lungimea dorită a părului. (fig. 14)
- 2** Apăsați butonul Pornit/Oprit pentru a porni aparatul.
- 3** Acum puteți începe să vă aranjați barba. (fig. 15)

Asigurați-vă că partea din față a pieptenului rămâne în contact permanent cu pielea și deplasați aparatul în sens contrar direcției de creștere a firelor de păr. Puteți să încercați poziții diferite (în sus, în jos sau în lateral), în funcție de direcția de creștere a firelor de păr.

Utilizarea accesoriul de aranjare a bărbii fără pieptene

Puteți utiliza accesoriul de aranjare a bărbii fără pieptene pentru a contura sau a tăia barba în diverse forme.

- 1** Scoateți pieptenele din accesoriul de aranjare a bărbii. (fig. 16)
- 2** Apăsați butonul Pornit/Oprit pentru a porni aparatul.
- 3** Acum puteți începe să conturarea bărbii. Aveți grijă, aparatul taie părul foarte aproape de piele, la o lungime de 1 mm. (fig. 17)

Îngrijire corporală

- Utilizați acest accesoriu pentru îngrijire corporală doar în acest scop. Puteți utiliza acest accesoriu ud sau uscat pentru a tunde părul de pe toate părțile corpului aflate mai jos de gât. Nu utilizați acest accesoriu pentru îngrijirea sau tunderea părului de pe față sau capilar. Diferitele accesorii ale acestui aparat sunt concepute pentru anumite tipuri de păr, iar părul de pe față este diferit de cel de pe corp și cel capilar (fig. 18).

Nu vă grăbiți când începeți să îngrijii pentru prima dată zone sensibile. Trebuie să vă obișnuiți cu utilizarea aparatului. De asemenea, pielea dvs. are nevoie de timp pentru a se acomoda cu procedura.

Aparatul nu funcționează de la priză din motive de siguranță.

Atașarea accesoriului pentru îngrijire corporală

- 1** Aparatul trebuie să fie oprit.
- 2** Scoateți capul de radere direct din aparat (fig. 12).

Nu răsuciți accesoriul în timp ce îl scoateți din aparat.

- 3** Poziționați toarta accesoriului de îngrijire corporală în slotul din partea superioară a aparatului. Apăsați-o în jos pentru a o atașa de aparat (fig. 19).

Tunderea

Pieptenele pentru tundere vă permite să tundeți părul la lungimi diferite.

Pieptenii pentru tuns	Lungimea părului după tundere
Mic	3 mm
Mediu (numai YS534)	5 mm
Mare (numai YS534)	7 mm

- 1 Opriți aparatul.
- 2 Fixați pieptenele pe accesoriul de îngrijire corporală cu dinții orientați în orice direcție. (fig. 20)
- 3 Apăsați butonul Pornit/Oprit pentru a porni aparatul.
- 4 Tundeți mișcând aparatul în sens invers creșterii părului (fig. 21).
Asigurați-vă întotdeauna că dinții pieptenelui sunt îndreptați în sensul în care mișcați aparatul.

Îngrijire

- 1 Dacă un pieptene pentru tuns este atașat, îndepărtați-l.
- 2 Apăsați butonul Pornit/Oprit pentru a porni aparatul.
- 3 Poziționați aparatul de îngrijire corporală pe piele.
- 4 Deplasați aparatul în sens contrar direcției în care cresc firele de păr cu o mână, în timp ce întindeți pielea cu cealaltă mână.

Asigurați-vă că aparatul de îngrijire corporală se află în permanență în contact complet cu pielea.

Curățare și întreținere

Nu utilizați niciodată bureți de sârmă, agenți de curățare abrazivi sau lichide agresive cum ar fi benzina sau acetona pentru a curăța aparatul de bărbierit și accesoriile sale.

Aveți grijă la apa fierbinte. Verificați întotdeauna ca apa să nu fie foarte fierbinte, pentru a evita arsurile.

Notă: Pentru a preveni inflamația pielii, trebuie să curățați aparatul temeinic și regulat.

- Curățați aparatul și accesoriile după fiecare utilizare pentru a împiedica contaminarea aparatului de ras și blocajele.
- Puteți curăța partea exterioară a aparatului cu o lavetă umedă. Nu curățați un accesoriu cu o lavetă.

Curățarea capului de radere

- Curățați capetele de radere în mod frecvent cu sprayul de curățare pentru capetele de radere HQ110 de la Philips pentru performanțe optime.

1 Opriți aparatul.

2 Apăsați butoanele de deblocare de pe capul de radere (1) și scoateți unitatea de radere din capul de radere (2) (fig. 22).

3 Pentru a debloca inelul de fixare portocaliu, rotiți-l în direcția săgeților indicate în și pe inelul de menținere (fig. 23).

4 Ridicați inelul de menținere din suportul capului de radere. (fig. 24)

5 Scoateți un dispozitiv de tăiere și sita de protecție a acestuia (fig. 25).

Cuțitele și sitele de protecție de bărbierit sunt pereche, de aceea curățați pe rând câte un set. Dacă din greșeală puneți un cuțit în sita de protecție de bărbierit necorespunzătoare, s-ar putea să dureze câteva săptămâni până ce aparatul va tăia din nou la performanța optimă anterioară.

6 Curățați cuțitul cu ajutorul periuței de curățare furnizate (fig. 26).

7 Curățați interiorul sitei de protecție de bărbierit (fig. 27).

Puteți, de asemenea, să curățați dispozitivul de tăiere și sita sub jet de apă fierbinte.

8 După curățare, așezați sita de protecție înapoi în suportul capului de radere. Asigurați-vă că cele două aripi se fixează exact în nișele suportul capului de radere (fig. 28).

9 Așezați dispozitivul de tăiere înapoi în sita de protecție cu piciorușele îndreptate în jos.

10 Așezați inelul de menținere înapoi pe suportul capului de suportul capului de radere (1). Pentru a reatașa inelul de menținere, rotiți-l în direcția inversă a săgeților indicate în și pe inelul de menținere (2) (fig. 29).

Asigurați-vă că inelul de menținere este montat corespunzător. Cele patru aripi ale inelului de menținere trebuie să fie așezate exact sub nișele suportului capului de radere.

Repeți pașii 1 - 10 pentru celelalte capete de radere.

11 Reașazăți unitatea de radere la capul de radere.

Dacă unitatea de radere nu poate fi reașazătă ușor, verificați dacă ați poziționat corect capetele de radere și dacă inelele de menținere sunt montate corect.

Curățarea accesoriului pentru îngrijire corporală

1 Opriți aparatul.**2** Dacă un pieptene pentru tuns este atașat, îndepărtați-l.

Puteți fie să scoateți pieptenele pentru tuns din aparat, fie să-l trageți, în funcție de modul de poziționare a pieptenelui pe aparat.

3 Trageți suprafața de ras a aparatului de îngrijire corporală din aparat (fig. 30).**4** Utilizați peria de curățare furnizată pentru a curăța interiorul aparatului de îngrijire corporală sau clătiți interiorul sub jet de apă (fig. 31).**5** Clătiți suprafața de ras a aparatului de îngrijire corporală sub jet de apă.**6** Scuturați apa în exces și așezați suprafața de ras a aparatului pentru îngrijire corporală înapoi în accesoriu.

Curățarea accesoriului de aranjare a bărbii

1 Opriți aparatul.**2** Scoateți pieptenele din accesoriul de aranjare a bărbii (fig. 16).**3** Deschideți accesoriul de aranjare a bărbii (fig. 32).

Aruncați părul în coșul de gunoi.

4 Clătiți un timp accesoriul pentru aranjarea bărbii și pieptenele separat sub jet de apă fierbinte (fig. 33).**5** Ungeți dinții dispozitivului de tundere cu puțin ulei pentru mașina de cusut o dată la șase luni.

Depozitarea

Notă: Asigurați-vă că aparatul și accesoriile sunt uscate înainte de a le depozita.

1 Puneți capacul de protecție pe aparatul de bărbierit pentru a preveni deteriorarea și a evita acumularea murdăriei în capetele de bărbierire (fig. 34).

Notă YS534: Depozitați aparatul de ras și toate componentele în husă.

2 Așezați un pieptene pe accesoriul de îngrijire corporală pentru transport sau depozitare.

Înlocuirea

Înlocuirea capetelor de bărbierire

Pentru a garanta performanțe maxime, recomandăm schimbarea capetelor de bărbierire la doi ani. Înlocuiți imediat capetele de bărbierire deteriorate. Înlocuiți capetele de radere doar cu capete de radere Philips RQ32 originale. Consultați de asemenea capitolul „Comandarea accesoriilor”.

- 1** Urmați pașii 1-4 din capitolul „Curățare și întreținere”, „Curățarea capul de radere”.
- 2** Scoateți capetele de bărbierire și poziționați-le pe cele noi în unitatea de bărbierire.

Aveți grijă să potriviți corect cele două aripi ale capetelor de radere în nișele corespunzătoare.

- 3** Așezați inelele de menținere înapoi pe unitatea de radere. (1). Pentru a reatașa inelele de menținere, rotiți-le în direcția inversă a săgeților indicate în și pe inelul de fixare (2) (fig. 29).

Asigurați-vă că inelele de menținere sunt montate corespunzător. Cele patru aripi ale inelului de menținere trebuie să fie așezate exact sub nișele suportului capului de radere.

- 4** Reatașați unitatea de radere la capul de radere.

Dacă unitatea de radere nu poate fi reatașată ușor, verificați dacă ați poziționat corect capetele de radere și dacă inelele de menținere sunt montate corect.

Înlocuirea suprafeței de ras a aparatului de îngrijire corporală

Pentru performanțe maxime de îngrijire, vă recomandăm să înlocuiți suprafața de ras a aparatului de îngrijire corporală anual. Înlocuiți-o cu suprafața de ras TT2000 pentru aparate de îngrijire corporală de la Philips.

- 1** Trageți suprafața de ras a aparatului de îngrijire corporală din accesoriu (fig. 30).
- 2** Așezați noua suprafață de ras pe accesoriu și fixați-o pe poziție.

Comandarea accesoriilor

Pentru a cumpăra accesorii sau piese de schimb, vizitați www.shop.philips.com/service sau mergeți la distribuitorul dvs. Philips. Puteți, de asemenea, să contactați Centrul de asistență pentru clienți Philips din țara dvs. (consultați broșura de garanție internațională pentru detalii de contact).

Sunt disponibile următoarele accesorii:

- Capete de radere RQ32 de la Philips

- Suprafață de ras pentru aparatul de îngrijire corporală TT2000 de la Philips
 - Accesoriu de aranjare a bărbii YS511 de la Philips
 - Spray de curățare Philips HQ110 pentru capete de bărbierire
- Pentru piepteni de schimb, vizitați și www.shop.philips.com/service.

Protecția mediului

- Nu aruncați aparatul împreună cu gunoiul menajer la sfârșitul duratei de funcționare, ci predați-l la un punct de colectare autorizat pentru reciclare. În acest fel, ajutați la protejarea mediului înconjurător (fig. 35).
- Bateria reîncărcabilă integrată conține substanțe care pot polua mediul. Scoateți întotdeauna bateria înainte de a scoate din uz aparatul sau de a-l preda la un centru de colectare oficial. Predați bateria la un punct de colectare oficial pentru baterii. Dacă nu reușiți să scoateți bateria, puteți duce aparatul la un centru de service Philips. Personalul de la acest centru va îndepărta bateria și o va recicla în conformitate cu normele de protecție a mediului (fig. 36).

Îndepărtarea bateriei reîncărcabile

Scoateți bateria reîncărcabilă numai atunci când scoateți aparatul din uz. Asigurați-vă că bateria reîncărcabilă este descărcată complet atunci când o scoateți.

Atenție: benzile de contact ale bateriei sunt foarte ascuțite.

- 1 Defiletați șurubul din panoul posterior al aparatului cu o șurubelniță (1) și demontați panoul posterior (2).
- 2 Îndoțiți cârligele în lateral și demontați unitatea de alimentare.
- 3 Rupeți cârligele de fixare (1) și demontați panoul frontal al unității de alimentare (2).
- 4 Scoateți suportul bateriei (1) și tăiați etichetele bateriei cu un clește de tăiere (2).
- 5 Scoateți bateria reîncărcabilă.

Garanție și asistență

Dacă aveți nevoie de informații sau de asistență, vizitați www.philips.com/support sau citiți broșura de garanție internațională separată.

Restricții de garanție

Capetele de bărbierire (cuțitele și sitele) nu sunt acoperite de garanția internațională, deoarece sunt considerate consumabile.

Depanare

Acest capitol prezintă cele mai frecvente probleme care pot surveni la utilizarea aparatului. Dacă nu puteți rezolva o problemă cu ajutorul informațiilor de mai jos, accesați www.philips.com/support pentru o listă de întrebări frecvente sau contactați de asistență pentru clienți din țara dvs.

Problemă	Cauză posibilă	Soluție
Aparatul nu funcționează, chiar dacă este conectat la priză.	Aparatul nu este conceput pentru a fi utilizat când este conectat direct la priză.	Scoateți adaptorul din priză de perete și conectorul mic din aparat. Acum puteți porni din nou aparatul.
Aparatul nu mai rade la fel de bine.	Capetele de bărbierire sunt deteriorate sau uzate.	Înlocuiți capetele de bărbierire (vezi capitolul Înlocuire).
	Capetele de radere sunt murdare.	Curățați dispozitivele de tăiere și sitele de protecție cu periuța de curățare furnizată. Consultați capitolul „Curățare și întreținere”.
	Firele lungi de păr blochează capetele de bărbierire.	Curățați dispozitivele de tăiere și sitele de protecție cu periuța de curățare furnizată. Consultați capitolul „Curățare și întreținere”.
	S-a strâns spumă sau gel de ras în capetele de radere.	Clătiți temeinic capetele de radere cu o cantitate suficientă de apă.
Aparatul nu funcționează când apăși pe butonul Pornit/Oprit.	Bateria reîncărcabilă este goală.	Reîncărcați bateria (vezi capitolul Încărcare).
	Temperatura aparatului este prea ridicată. În acest caz, aparatul nu funcționează.	Lăsați aparatul să se răcească. Imediat ce temperatura aparatului a scăzut suficient, îl puteți reporni.

Problemă	Cauză posibilă	Soluție
	Atunci când scoateți adaptorul din priză de perete și lăsați conectorul mic în aparat, aparatul nu funcționează timp de câteva secunde.	Scoateți conectorul mic din aparat.
Pielea mea este iritată după radere.	Pielea dvs. are nevoie de timp pentru a se obișnui cu sistemul de bărbierit Philips.	Iritațiile pe piele sunt normale în timpul primelor 2-3 săptămâni de utilizare. După această perioadă, acestea dispar de obicei.
	Capetele de bărbierire sunt deteriorate sau uzate.	Înlocuiți capetele de bărbierire (vezi capitolul Înlocuire).
Viteza de rotire a capetele de radere este mai mică decât de obicei.	S-a adunat prea multă murdărie în capetele de radere.	Curățați capetele de radere. Consultați capitolul „Curățare și întreținere”.
	Bateria reîncărcabilă este descărcată.	Reîncărcați bateria (vezi capitolul Încărcare).
Capetele de radere nu sunt fixate bine.	Nu ați montat corespunzător inelele de menținere.	Inelul de menținere este montat corespunzător dacă cele patru aripi ale inelului de menținere sunt așezate exact sub nișele suportului capului de radere.
După încărcarea completă a aparatului, acesta oferă mai puțin de 40 de minute de funcționare.	Dacă aveți barba deasă, este posibil ca aparatul să ofere mai puțin de 40 de minute de funcționare. Numărul de minute de funcționare poate de asemenea să varieze în timp, în funcție de modul dvs. de îngrijire, obiceiurile de igienă și tipul de barbă.	
Performanță redusă de îngrijire	Nu ați atașat pieptenele în mod corespunzător.	Scoateți pieptenele și reatașați-l.

Введение

Поздравляем с покупкой продукции Philips! Для получения полной поддержки, оказываемой компанией Philips, зарегистрируйте прибор на веб-сайте **www.philips.com/welcome**.

Для использования дополнительных возможностей прибора вы можете приобрести съемные насадки на веб-сайте **www.philips.com/shop**.

Важная информация

Перед использованием прибора внимательно ознакомьтесь с руководством пользователя и сохраните его для дальнейшего использования в качестве справочного материала.

Опасно!

- Убедитесь, что адаптер питания сухой (Рис. 1).
- В конструкцию адаптера входит трансформатор. Запрещается заменять адаптер или присоединять к нему другие штекеры: это опасно.

Предупреждение

- Данный прибор не предназначен для использования лицами (включая детей) с ограниченными возможностями сенсорной системы или ограниченными умственными или физическими способностями, а также лицами с недостаточным опытом и знаниями, кроме как под контролем и руководством лиц, ответственных за их безопасность.
- Храните прибор, насадки и адаптер в недоступном для детей месте.
- Перед использованием насадок проверяйте их на наличие повреждений или износа. Если насадка повреждена или изношена, не используйте ее во избежание возникновения травм. Замените поврежденную насадку (см. главу "Замена").
- Соблюдайте осторожность при очистке прибора и насадок горячей водой. Проверьте температуру воды, чтобы избежать ожогов.

Внимание!

- Зарядка, использование и хранение прибора и насадок должны производиться при температуре от 5 °C до 35 °C.
- Насадка-стайлер для бороды предназначена только для подравнивания волос на лице (бороды, усов и висков).
- Насадка триммера для тела предназначена только для подравнивания волос ниже линии шеи. Не используйте ее для подравнивания волос на лице или на голове.
- Для предотвращения повреждений во время поездок надевайте на бритву защитный колпачок.

- Прибор и насадки нельзя мыть в посудомоечной машине.
- Запрещается промывать прибор и насадки водой с температурой выше 80 °С.
- Пользуйтесь только адаптером, входящим в комплект поставки.
- Не пользуйтесь прибором, насадками или адаптером, если они повреждены.
- При повреждении адаптера или насадок заменяйте их только оригинальными изделиями, чтобы обеспечить безопасную эксплуатацию прибора.
- При промывании прибора из гнезда штекера в нижней части прибора может вытекать вода. Это нормально и не представляет опасности при использовании прибора, так как электроэлементы внутри прибора находятся в герметичном блоке питания.

Соответствие стандартам

- Прибор соответствует принятому международному стандарту по технике безопасности, и им можно пользоваться в ванной или под душем и чистить его под струей воды (Рис. 2).
- Данный прибор Philips соответствует стандартам по электромагнитным полям (ЭМП). При правильном обращении согласно инструкциям, приведенным в руководстве по эксплуатации, использование прибора безопасно в соответствии с современными научными данными.

Общие сведения

- Адаптер преобразует напряжение 100–240 вольт в безопасное напряжение ниже 24 вольт.

Общее описание (Рис. 3)

- 1 Защитный колпачок
- 2 Бритвенный блок
- 3 Кнопки отсоединения бритвенного блока
- 4 Бритвенная насадка
- 5 Кнопка включения/выключения
- 6 Дисплей
- 7 Адаптер
- 8 Маленький штекер
- 9 Регулятор длины волос (только для модели YS534)
- 10 Насадка-стайлер для бороды (только для модели YS534)
- 11 Насадка-триммер для подравнивания бороды (только для модели YS534)
- 12 Триммер для тела

- 13 Большая насадка-триммер для тела (только для модели YS534)
- 14 Средняя насадка-триммер для тела (только для модели YS534)
- 15 Маленькая насадка-триммер для тела
- 16 Держатель бритвенных головок
- 17 Предохраняющая насадка
- 18 Ножевой блок
- 19 Удерживающее кольцо
- 20 Чехол (только для модели YS534)
- 21 Щеточка для очистки

Зарядка

Для полной зарядки аккумулятора требуется около 60 минут.

При первой зарядке аккумулятора прибора, а также после долгого перерыва в использовании выполняйте зарядку в течение 90 минут.

Полностью заряженный аккумулятор обеспечивает до 40 минут автономной работы прибора.

Время работы прибора может различаться в зависимости от способов бритья или подравнивания бороды, частоты очистки, типа щетины, а также от использования геля или пены для бритья.

Индикатор зарядки

- Во время зарядки прибора символ батареи мигает зеленым светом. Когда аккумулятор недостаточно заряжен или разряжен полностью, символы батареи и электровилки попеременно мигают зеленым и оранжевым светом в течение нескольких первых минут зарядки для индикации режима быстрой зарядки (Рис. 4).

Индикация полной зарядки аккумулятора

- После полной зарядки аккумулятора символ батареи горит ровным зеленым светом (Рис. 5).
- Если прибор не будет отключен от электросети, символ батареи исчезнет через 30 минут.

Индикация разрядки батареи

- Когда аккумулятор почти полностью разряжен, символ электровилки начинает мигать оранжевым светом (Рис. 6).
- После выключения прибора символ электровилки мигает еще в течение нескольких секунд.

Быстрая зарядка

В режиме быстрой зарядки символы батареи и электровилки попеременно мигают зеленым и оранжевым светом. Когда приблизительно через 5 минут символ электровилки перестает мигать оранжевым светом, аккумулятор прибора достаточно заряжен для быстрого бритья.

Зарядка

Не заряжайте прибор в закрытом чехле или в упаковке.

- 1 Вставьте маленький штекер в прибор.
 - 2 Подключите адаптер к розетке электросети.
- ▶ На приборе будет мигать символ батареи для индикации процесса зарядки (см. главу 4).

Если после отключения адаптера от розетки электросети маленький штекер не будет отсоединен от прибора, прибор может не работать несколько секунд.

Внимание! Когда прибор подключен к электросети, его использование невозможно.

Бритье

Период адаптации кожи

В самом начале использования вы можете быть немного разочарованы результатом бритья. На коже возможно появление небольшого раздражения. Чтобы кожа привыкла к новой бритве, нужно время.

В течение первых 3 недель рекомендуем бриться регулярно (не менее 3 раз в неделю), чтобы дать коже возможность привыкнуть к новой бритве. В это время пользуйтесь только новой электробритвой и исключите другие способы бритья. При использовании разных способов бритья адаптация к новой бритве будет проходить дольше и труднее.

- Используйте эту бритвенную насадку только для бритья волос на лице. Насадку можно использовать для сухого или влажного бритья с применением геля или пены для бритья. Не используйте эту насадку для бритья волос на теле или на голове. Различные насадки этого прибора предназначены для определенных типов волос, поскольку структура волос на лице отличается от волос на теле или на голове (Рис. 7).

Примечание В целях безопасности работа прибора от электросети не предусмотрена.

Установка бритвенной насадки

- 1 Прибор должен быть выключен.
- 2 Вставьте выступ бритвенной насадки в паз в верхней части прибора. Затем надавите на насадку, чтобы зафиксировать ее на приборе (Рис. 8).

Во время установки бритвенной насадки на прибор не вращайте ее.

Использование бритвы

- 1 Нажмите кнопку включения/выключения для включения прибора.
- 2 Перемещайте бритвенный блок по поверхности кожи. (Рис. 9)

Для достижения наилучшего результата перемещайте прибор по поверхности кожи круговыми движениями.

- 3 Нажмите кнопку питания, чтобы выключить прибор.

Влажное бритье

Для получения наилучшего результата бритву также можно использовать на влажной коже с гелем или пеной для бритья.

Чтобы использовать бритву с пеной или гелем для бритья, выполните следующие действия.

- 1 Смочите кожу водой.
- 2 Нанесите на кожу пену или гель для бритья.
- 3 Ополосните бритвенный блок под струей воды, чтобы обеспечить легкое скольжение по коже. (Рис. 10)
- 4 Нажмите кнопку включения/выключения для включения прибора.
- 5 Перемещайте бритвенный блок по коже, совершая круговые движения (Рис. 9).

Чтобы обеспечить гладкое скольжение по коже, регулярно промывайте бритвенный блок под струей воды.

- 6 Высушите лицо и тщательно промывайте бритвенный блок достаточным количеством воды после каждого использования. Убедитесь, что после очистки на бритве не осталось пены или геля для бритья (см. также главу 9).

Стрижка бороды (только модель YS534)

- Используйте эту насадку-стайлер для бороды только для подравнивания волос на лице. Не используйте эту насадку для стрижки волос на теле или на голове. Различные насадки этого прибора предназначены для определенных типов волос, поскольку структура волос на лице отличается от волос на теле или на голове (Рис. 11).

В целях безопасности работа прибора от электросети не предусмотрена.

Установка насадки-стайлера для бороды

- 1** Прибор должен быть выключен.
- 2** Снимите бритвенную насадку с прибора, потянув за нее (Рис. 12).

Снимая бритвенную насадку с прибора, не вращайте ее.

- 3** Вставьте выступ насадки-стайлера для бороды в паз в верхней части прибора. Затем надавите на насадку, чтобы зафиксировать ее на приборе (Рис. 13).

Использование насадки-стайлера для бороды с гребнем

Насадку-стайлер для бороды можно использовать со съемным гребнем для подравнивания бороды, задав необходимую установку длины волос. На выбор предлагается несколько установок — от 1 до 5 мм.

- 1** Чтобы выбрать необходимую установку длины волос, нажмите на регулятор длины волос (1) и передвиньте его влево или вправо (2). (Рис. 14)
- 2** Нажмите кнопку включения/выключения для включения прибора.
- 3** Начните подравнивать бороду. (Рис. 15)

Убедитесь, что передняя сторона гребня плотно прилегает к коже, и перемещайте прибор против направления роста волос. Прибор можно перемещать в разных направлениях (вверх, вниз или в сторону) в зависимости от направления роста волос.

Использование насадки-стайлера для бороды без гребня

Насадку-стайлер для бороды можно использовать без гребня для подравнивания или моделирования контура бороды.

- 1** Снимите гребень с насадки-стайлера для бороды. (Рис. 16)
- 2** Нажмите кнопку включения/выключения для включения прибора.
- 3** Начните подравнивать контур бороды. Соблюдайте осторожность: прибор обрезает волоски очень близко к коже, на расстоянии 1 мм. (Рис. 17)

Уход за телом

- Используйте эту насадку триммера для тела только для подравнивания волос на теле. Эту насадку можно использовать для подравнивания сухих или влажных волос на всех частях тела ниже линии шеи. Не используйте эту насадку для подравнивания волос на лице или голове. Различные насадки этого прибора предназначены для определенных типов волос, поскольку структура волос на теле отличается от волос на лице или на голове (Рис. 18). При первом подравнивании волос на чувствительных участках кожи не следует спешить. Для использования прибора необходимы некоторые навыки. Вашей коже также нужно адаптироваться к процедуре.

В целях безопасности работа прибора от электросети не предусмотрена.

Установка насадки триммера для тела

- 1** Прибор должен быть выключен.
- 2** Снимите бритвенную насадку с прибора, потянув за нее (Рис. 12).
Снимая насадку с прибора, не вращайте ее.
- 3** Вставьте выступ насадки триммера для тела в паз в верхней части прибора. Затем надавите на насадку, чтобы зафиксировать ее на приборе (Рис. 19).

Подравнивание

При подравнивании волос насадка-триммер позволяет использовать различные установки длины.

Насадка-триммер	Длина волос после обработки
Маленькая	3 мм
Средняя (только для модели YS534)	5 мм
Большая (только для модели YS534)	7 мм

- 1** Выключите прибор.
- 2** Установите гребень на насадку триммера для тела, зубцы могут быть направлены в любую сторону. (Рис. 20)
- 3** Нажмите кнопку включения/выключения для включения прибора.
- 4** Подравнивайте волосы, перемещая прибор против направления роста волос (Рис. 21).

Следите, чтобы зубцы насадки всегда были направлены в сторону движения прибора.

Уход за телом

- 1** Если насадка-триммер установлена на приборе, снимите ее.
- 2** Нажмите кнопку включения/выключения для включения прибора.
- 3** Приложите триммер для тела к коже.
- 4** Медленно перемещайте прибор против направления роста волос, растягивая кожу свободной рукой.

Следите, чтобы триммер для тела плотно соприкасался с кожей.

Очистка и уход

Запрещается использовать для чистки бритвы и ее аксессуаров губки с абразивным покрытием, абразивные чистящие средства или растворители типа бензина или ацетона.

Соблюдайте осторожность при обращении с горячей водой. Проверьте температуру воды, чтобы избежать ожогов.

Примечание Чтобы предотвратить появления на коже раздражения, тщательно и регулярно очищайте прибор.

- Для предотвращения загрязнения и засорения бритвы прибор и аксессуары необходимо очищать после каждого использования.
- Внешнюю поверхность прибора очищайте с помощью влажной ткани. Не используйте ткань для очистки насадок.

Очистка бритвенной насадки

- Для достижения оптимальных результатов бриться регулярно очищайте бритвенные головки с помощью чистящего спрея для бритвенных головок Philips (HQ110).

1 Выключите прибор.

2 Нажмите кнопки отсоединения бритвенной насадки (1) и снимите бритвенный блок с бритвенной насадки (2) (Рис. 22).

3 Чтобы разблокировать оранжевое удерживающее кольцо, поверните его в направлении, указанном стрелками на кольце (Рис. 23).

4 Снимите удерживающее кольцо с держателя бритвенной головки. (Рис. 24)

5 Снимите один вращающийся и неподвижный нож (Рис. 25).

Не очищайте одновременно более одной пары ножей, поскольку вращающийся и неподвижный ножи каждой пары пригнаны друг к другу. Если вы случайно перепутаете ножи, то может потребоваться несколько недель, чтобы восстановить оптимальные характеристики бритвья.

6 Очищайте вращающийся нож, пользуясь входящей в комплект щеточкой (Рис. 26).

7 Очистите внутреннюю поверхность неподвижного ножа (Рис. 27).

Вращающийся и неподвижный ножи можно промыть под струей горячей воды.

8 После очистки установите неподвижный нож в держатель бритвенной головки. Убедитесь, что оба выступа точно совпадают с пазами держателя бритвенной головки (Рис. 28).

9 Установите вращающийся нож на место так, чтобы опоры вращающегося ножа были направлены вниз.

- 10** Установите удерживающее кольцо на держатель бритвенной головки (1). Чтобы установить удерживающее кольцо на место, поверните его против направления, указанного стрелками на кольце (2) (Рис. 29).

Убедитесь, что удерживающее кольцо надежно зафиксировано. Четыре выступа кольца должны точно совпадать с пазами держателя бритвенной головки.

Повторите шаги 1—10 для других бритвенных головок.

- 11** Установите бритвенный блок на бритвенную насадку.

Если бритвенный блок не устанавливается легко, проверьте правильность установки бритвенных головок и надлежащую фиксацию удерживающего кольца.

Очистка насадки триммера для тела

- 1** Выключите прибор.
- 2** Если насадка-триммер установлена на приборе, снимите ее.
В зависимости от способа крепления насадки, чтобы снять ее с прибора, необходимо разблокировать фиксатор или просто потянуть насадку с прибора.
- 3** Снимите сетку триммера для тела с прибора (Рис. 30).
- 4** С помощью щеточки для очистки, входящей в комплект поставки, очистите внутреннюю поверхность насадки триммера для тела и промойте ее под струей воды (Рис. 31).
- 5** Промойте сетку триммера для тела под струей воды.
- 6** Стряхните излишки воды и установите сетку на триммер для тела.

Очистка насадки-стайлера для бороды

- 1** Выключите прибор.
- 2** Снимите гребень с насадки-стайлера для бороды (Рис. 16).
- 3** Откройте насадку-стайлер для бороды (Рис. 32).
Вытряхните волоски в мусорное ведро.
- 4** Промойте насадку-стайлер для бороды и гребень по отдельности под струей горячей воды в течение некоторого времени (Рис. 33).
- 5** Смазывайте зубцы триммера каплями швейного масла каждые шесть месяцев.

Хранение

Примечание Перед помещением прибора и насадок на хранение убедитесь, что они полностью сухие.

- 1** Во избежание повреждений и загрязнения бритвенных головок после использования всегда надевайте на бритву защитный колпачок (Рис. 34).

Примечание для модели YS534. Храните бритву и все ее детали в чехле.

- 2** На время поездки или хранения установите гребень на насадку триммера для тела.

Замена

Замена бритвенных головок

Для оптимального качества работы бритвы рекомендуется заменять бритвенные головки раз в два года. Поврежденные бритвенные головки следует заменять немедленно.

Заменяйте бритвенные головки только оригинальными бритвенными головками Philips RQ32. См. также главу “Заказ аксессуаров”.

- 1** Выполните шаги 1—4, описанные в главе “Очистка и уход” в разделе “Очистка бритвенной насадки”.

- 2** Снимите старые бритвенные головки и вставьте в бритвенный блок новые бритвенные головки.

Убедитесь, что оба выступа бритвенных головок точно совпадают с соответствующими пазами.

- 3** Установите удерживающие кольца на бритвенный блок (1). Чтобы установить удерживающие кольца на место, поверните их против направления, указанного стрелками на кольце (2) (Рис. 29).

Убедитесь, что удерживающие кольца надежно зафиксированы. Четыре выступа кольца должны точно совпадать с пазами держателя бритвенной головки.

- 4** Установите бритвенный блок на бритвенную насадку.

Если бритвенный блок не устанавливается легко, проверьте правильность установки бритвенных головок и надлежащую фиксацию удерживающего кольца.

Замена сетки триммера для тела

Для достижения максимальной эффективности ухода мы рекомендуем заменять сетку триммера для тела каждый год. Заменяйте сетку оригинальной сеткой триммера для тела Philips TT2000.

- 1 Снимите сетку триммера для тела с насадки (Рис. 30).
- 2 Установите новую сетку на насадку и зафиксируйте ее на месте.

Заказ аксессуаров

Чтобы приобрести аксессуары или запасные части, посетите веб-сайт www.shop.philips.com/service или обратитесь в местную торговую организацию Philips. Вы также можете обратиться в местный центр поддержки потребителей Philips (контактные данные указаны на гарантийном талоне).

В продаже имеются следующие аксессуары:

- Бритвенные головки Philips RQ32
- Сетка триммера для тела Philips TT2000
- Насадка-стайлер для бороды Philips YS511
- Чистящий спрей для бритвенных головок HQ110

Заказать сменные гребни также можно на веб-сайте

www.shop.philips.com/service.

Защита окружающей среды

- После окончания срока службы не выбрасывайте прибор вместе с бытовыми отходами. Передайте его в специализированный пункт для дальнейшей утилизации. Этим вы поможете защитить окружающую среду (Рис. 35).
- Аккумулятор содержит вещества, загрязняющие окружающую среду. После окончания срока службы прибора или передачи его для утилизации, аккумулятор необходимо извлечь. Аккумулятор следует утилизировать в специализированных пунктах. Если при извлечении аккумулятора возникли затруднения, можно передать прибор в сервисный центр Philips, где аккумулятор извлекут и утилизируют безопасным для окружающей среды способом (Рис. 36).

Извлечение аккумулятора

Извлекайте аккумулятор только при утилизации прибора. Перед извлечением аккумулятор должен быть полностью разряжен.

Будьте осторожны: контактные полосы аккумулятора острые.

- 1 Отвинтите винт на задней панели прибора с помощью отвертки (1) и снимите заднюю панель (2).
- 2 Отогните в стороны боковые зажимы и извлеките блок питания.
- 3 Отсоедините крючки (1) и снимите переднюю панель блока питания (2).
- 4 Извлеките держатель аккумулятора (1) и перережьте клеммы аккумулятора с помощью кусачек (2).
- 5 Извлеките аккумулятор.

Гарантия и поддержка

Для получения поддержки или информации посетите веб-сайт www.philips.com/support или ознакомьтесь с информацией на гарантийном талоне.

Ограничения гарантии

Действие международной гарантии не распространяется на бритвенные головки (вращающиеся и неподвижные ножи), так как они подвержены износу.

Поиск и устранение неисправностей

Данная глава посвящена наиболее распространенным проблемам, возникающим при использовании прибора. Если самостоятельно справиться с возникшими проблемами не удастся, см. список часто задаваемых вопросов на веб-странице www.philips.com/support или обратитесь в центр поддержки потребителей в вашей стране.

Проблема	Возможная причина	Способы решения
Прибор не работает, хотя подключен к сети.	Прибор не предназначен для использования напрямую от электросети.	Извлеките адаптер из розетки электросети и маленький штекер из прибора. Снова включите прибор.
Прибор стал работать хуже, чем раньше.	Бритвенные головки повреждены или изношены.	Замените бритвенные головки. См. раздел "Замена".

Проблема	Возможная причина	Способы решения
	Загрязнились бритвенные головки.	Очистите вращающиеся и неподвижные ножи с помощью щеточки для очистки, входящей в комплект. См. главу "Очистка и уход".
	Бритвенные головки могут быть забиты длинными волосами.	Очистите вращающиеся и неподвижные ножи с помощью щеточки для очистки, входящей в комплект. См. главу "Очистка и уход".
	В бритвенных головках скопилась пена или гель для бритья.	Тщательно промойте бритвенные головки достаточным количеством воды.
При нажатии кнопки включения/выключения прибор не включается.	Аккумулятор разряжен.	Зарядите аккумулятор. См. главу "Зарядка".
	Прибор слишком сильно нагрелся. В этом случае прибор не будет работать.	Дайте прибору остыть. Как только температура прибора понизится до необходимого уровня, его снова можно включить.

Проблема	Возможная причина	Способы решения
	<p>Если после отключения адаптера от розетки электросети маленький штекер не будет отсоединен от прибора, прибор не будет работать несколько секунд.</p>	<p>Извлеките маленький штекер из прибора.</p>
<p>После бритья на коже появляется раздражение.</p>	<p>Для привыкания кожи к бритвенной системе Philips требуется время.</p>	<p>В течение первых 2—3 недель использования возможно появление раздражения кожи. По истечении этого периода раздражение кожи, как правило, прекращается.</p>
	<p>Бритвенные головки повреждены или изношены.</p>	<p>Замените бритвенные головки. См. раздел “Замена”.</p>
<p>Скорость вращения бритвенных головок ниже обычной.</p>	<p>Бритвенные головки сильно загрязнены.</p>	<p>Очистите бритвенные головки. См. главу “Очистка и уход”.</p>
	<p>Низкий уровень заряда аккумулятора.</p>	<p>Зарядите аккумулятор. См. главу “Зарядка”.</p>

Проблема	Возможная причина	Способы решения
Бритвенные головки не держатся на месте.	Неправильно зафиксированы удерживающие кольца.	Удерживающее кольцо надежно зафиксировано, если четыре выступа кольца точно совпадают с пазами держателя бритвенной головки.
Полной зарядки прибора хватает меньше чем на 40 минут работы.	Если у вас густая щетина, то прибор может работать менее 40 минут. Время работы также может различаться со временем в зависимости от способов бритья, частоты очистки и типа щетины.	
Плохая эффективность ухода за телом	Гребень установлен неправильно.	Снимите гребень и установите на место.

Uvod

Čestitamo vam na kupovini i dobro došli u Philips! Da biste imali sve pogodnosti podrške koju pruža Philips, registrujte proizvod na www.philips.com/welcome. Ako želite dodatne funkcije, možete da kupite dodatke koji se postavljaju/skidaju klikom na adresi www.philips.com/shop.

Važno

Pre upotrebe aparata pažljivo pročitajte ovaj korisnički priručnik i sačuvajte ga za buduće potrebe.

Opasnost

- Pazite da se adapter ne pokvasi (Sl. 1).
- Adapter ima ugrađen transformator. Nemojte da uklanjate adapter da biste ga zamenili drugim priključkom, jer se na taj način izlažete opasnosti.

Upozorenje

- Ovaj aparat nije namenjen za upotrebu od strane osoba (što podrazumeva i decu) sa smanjenim fizičkim, senzornim ili mentalnim sposobnostima, ili nedostatkom iskustva i znanja, osim pod nadzorom ili na osnovu uputstava za upotrebu aparata datih od strane osobe koja odgovara za njihovu bezbednost.
- Aparat, dodatke i adapter držite van domašaja dece.
- Pre upotrebe dodatka uvek proverite da li je oštećen ili pohaban. Ako je dodatak oštećen ili pohaban, nemojte da ga koristite zato što može da dođe do povreda. Oštećeni dodatak zamenite pre ponovne upotrebe (pogledajte poglavlje „Zamena“).
- Pazite sa vrućom vodom prilikom čišćenja aparata i dodataka. Uvek proverite da voda ne bude prevruća kako biste izbegli opekotine na rukama.

Oprez

- Punite, koristite i odlažite aparat i dodatke na temperaturi između 5°C i 35°C.
- Dodatak za oblikovanje brade koristite isključivo za podrezivanje dlačica na licu (brada, brkovi i zulufi).
- Dodatak za brijanje dlačica na telu koristite isključivo za podrezivanje dlačica na delovima tela ispod vrata. Nemojte da ga koristite za podrezivanje dlačica na licu ili kose.
- Uvek stavite zaštitni poklopac na aparat da biste zaštitili glave za brijanje kada putujete.
- Aparat i dodaci ne mogu da se peru u mašini za sudove.
- Za ispiranje aparata i dodataka nikada nemojte da koristite vodu koja je toplija od 80°C.

- Koristite samo adapter koji se nalazi u kompletu.
- Nemojte da koristite aparat, dodatke ili adapter ako su oštećeni.
- Ako je adapter ili dodatak oštećen, uvek ga zamenite originalnim delom da bi se izbegla opasnost.
- Kada ispirate aparat, iz utičnice pri dnu aparata može da procuri voda. To je normalno i nije opasno, jer je sva elektronika zatvorena u zapečaćenoj jedinici za napajanje unutar aparata.

Usklađenost sa standardima

- Ovaj aparat je u skladu sa međunarodno priznatim propisima o bezbednosti i može se bezbedno koristiti u kadi i pod tušem i prati pod česmom (Sl. 2).
- Ovaj Philips aparat usklađen je sa svim standardima u vezi sa elektromagnetnim poljima (EMF). Ako se aparatom rukuje na odgovarajući način i u skladu sa uputstvima iz ovog priručnika, on je bezbedan za upotrebu prema trenutno dostupnim naučnim dokazima.

Opšte

- Adapter za napajanje pretvara 100 - 240V u bezbedan niski napon manji od 24V.

Opšti opis (Sl. 3)

- 1 Zaštitni poklopac
- 2 Jedinica za brijanje
- 3 Dugmad za oslobađanje jedinice za brijanje
- 4 Dodatak za brijanje
- 5 Dugme za uključivanje/isključivanje
- 6 Displej
- 7 Adapter
- 8 Mali utikač
- 9 Selektor dužine dlačica (samo YS534)
- 10 Dodatak za oblikovanje brade (samo YS534)
- 11 Češalj dodatka za oblikovanje brade (samo YS534)
- 12 Dodatak za brijanje dlačica na telu
- 13 Veliki češalj dodatka za brijanje dlačica na telu (samo YS534)
- 14 Srednji češalj dodatka za brijanje dlačica na telu (samo YS534)
- 15 Mali češalj dodatka za brijanje dlačica na telu
- 16 Držač glave za brijanje
- 17 Štitnik
- 18 Rezač
- 19 Zaustavni prsten
- 20 Torbica (samo YS534)
- 21 Četka za čišćenje

Punjenje

Potrebno je oko 60 minuta da se baterija potpuno napuni.

Kada aparat puniti prvi put ili nakon dužeg perioda neupotrebljavanja, ostavite ga da se puni 90 minuta.

Potpuno napunjen aparat pruža autonomiju od najviše 40 minuta.

Autonomija aparata može da bude različita u zavisnosti od načina brijanja/oblikovanja, navika čišćenja, tipa brade i od toga da li koristite gel ili penu za brijanje.

Indikator punjenja

- Kada se aparat puni, simbol baterije treperi zeleno. Kada je baterija skoro ispražnjena ili prazna, simbol baterije i simbol utikača počinju naizmenično da trepere zeleno i narandžasto tokom prvih nekoliko minuta punjenja, što ukazuje na brzo punjenje (Sl. 4).

Indikator napunjene baterije

- Kada je baterija potpuno napunjena, simbol baterije neprekidno svetli zeleno (Sl. 5).
- Ako aparat ostavite povezan na električnu mrežu, simbol baterije će se isključiti nakon 30 minuta.

Indikator skoro ispražnjene baterije

- Kada je baterija skoro ispražnjena, simbol utikača će početi da treperi narandžasto (Sl. 6).
- Kada isključite aparat, simbol utikača nastavlja da treperi narandžasto nekoliko sekundi.

Brzo punjenje

Na brzo punjenje ukazuje to što simboli baterije i utikača naizmenično trepere zeleno i narandžasto. Kada simbol utikača prestane da treperi narandžasto nakon približno 5 minuta, aparat ima dovoljno energije za doterivanje.

Punjenje

Nemojte da puniti aparat u zatvorenoj torbici ili u pakovanju.

- 1** Priključite mali utikač na aparat.
- 2** Uključite adapter u utičnicu.
 - ▶ Simbol baterije na aparatu treperi, što ukazuje na to da se baterija puni (pogledajte 4. poglavlje).

Nakon što uklonite adapter iz zidne utičnice, a mali utikač ostavite u aparatu, aparat možda neće raditi nekoliko sekundi.

Oprez: Nije moguće koristiti aparat dok je povezan na električnu mrežu.

Brijanje

Period prilagođavanja kože

Prilikom prvog brijanja možda nećete dobiti željeni rezultat, a vaša koža može da bude blago iritirana. Koži i bradi je potrebno vreme da se prilagode na novi sistem za brijanje.

Savetujemo da se redovno brijete (najmanje 3 puta nedeljno) u periodu od 3 nedelje kako biste omogućili koži da se prilagodi na novi aparat za brijanje. U ovom periodu, koristite samo novi električni aparat za brijanje i nemojte koristiti druge metode za brijanje. Ako koristite druge metode za brijanje, vaša koža će se teže prilagoditi na novi sistem za brijanje.

- Ovaj dodatak za brijanje koristite isključivo za brijanje dlačica na licu. Dodatak možete da koristite u mokrim i suvim uslovima, sa gelom ili penom za brijanje. Nemojte da koristite ovaj dodatak za brijanje dlačica na telu ili kose. Različiti dodaci za ovaj aparat dizajnirani su za specifične tipove dlačica, a dlačice na licu se razlikuju od dlačica na telu ili kose (Sl. 7).

Napomena: Ovaj aparat iz bezbednosnih razloga nije moguće koristiti dok je povezan na električnu mrežu.

Postavljanje dodatka za brijanje

- 1 Proverite da li ste isključili aparat.
- 2 Umetnite ušicu dodatka za brijanje u prorez sa gornje strane aparata. Pritisnite ga nadole da biste ga pričvrstili za aparat (Sl. 8).

Nemojte da uvijate dodatak za brijanje tokom postavljanja na aparat.

Upotreba aparata za brijanje

- 1 Pritisnite dugme za uključivanje/isključivanje da biste uključili aparat.
- 2 Pomerajte jedinicu za brijanje preko kože. (Sl. 9)

Da biste dobili najbolje rezultate, aparat pomerajte kružnim pokretima preko kože.

- 3 Pritisnite dugme za uključivanje/isključivanje da biste isključili aparat.

Vlažno brijanje

Da biste postigli bolje rezultate brijanja, ovaj aparat za brijanje možete da koristite i na vlažnom licu sa penom ili gelom za brijanje.

Pratite sledeće korake da biste se obrijali uz korišćenje pene/gela za brijanje:

- 1** Navlažite kožu.
- 2** Nanesite penu/gel za brijanje na kožu.
- 3** Isperite jedinicu za brijanje pod mlazom vode kako biste osigurali glatko pomeranje preko kože. (Sl. 10)
- 4** Pritisnite dugme za uključivanje/isključivanje da biste uključili aparat.
- 5** Kružnim pokretima prelazite jedinicom za brijanje preko kože (Sl. 9).

Redovno ispirajte jedinicu za brijanje pod mlazom vode kako biste osigurali neprekidno glatko pomeranje preko kože.

- 6** Osušite lice i temeljno isperite jedinicu za brijanje dovoljnom količinom vode nakon svakog brijanja. Obavezno isperite svu penu ili gel za brijanje sa jedinice za brijanje (pogledajte i 9. poglavlje).

Oblikovanje brade (samo YS534)

- Ovaj dodatak za oblikovanje brade koristite isključivo za oblikovanje dlačica na licu. Nemojte da koristite ovaj dodatak za oblikovanje dlačica na telu ili kose. Različiti dodaci za ovaj aparat dizajnirani su za specifične tipove dlačica, a dlačice na licu se razlikuju od dlačica na telu ili kose (Sl. 11).

Ovaj aparat iz bezbednosnih razloga nije moguće koristiti dok je povezan na električnu mrežu.

Postavljanje dodatka za oblikovanje brade

- 1** Proverite da li ste isključili aparat.
- 2** Ravno povucite dodatak sa brijanje da biste ga skinuli sa aparata (Sl. 12).
Nemojte da uvijate dodatak za brijanje dok ga budete skidali sa aparata.
- 3** Umetnite ušicu dodatka za oblikovanje brade u prorez sa gornje strane aparata. Pritisnite ga nadole da biste ga pričvrstili za aparat (Sl. 13).

Upotreba dodatka za oblikovanje brade sa češljem

Dodatak za oblikovanje brade možete da koristite sa montiranim češljem kako biste bradu podrezali na neku od fiksni postavki dužine. Možete da izaberete postavku dužine između 1 i 5 mm.

- 1** Pritisnite selektor dužine (1), a zatim ga gurnite ulevo ili udesno (2) da biste izabrali željenu postavku dužine dlačica. (Sl. 14)
- 2** Pritisnite dugme za uključivanje/isključivanje da biste uključili aparat.
- 3** Sada možete da započnete sa oblikovanjem brade. (Sl. 15)

Proverite da li je prednja strana češlja potpuno u kontaktu sa kožom i pomerajte aparat u pravcu suprotnom od pravca rasta dlačica. Možete da isprobate različite položaje (nagore, nadole ili popreko) u zavisnosti od pravca rasta dlačica.

Upotreba dodatka za oblikovanje brade bez češlja

Dodatak za oblikovanje brade možete da koristite bez češlja da biste oblikovali bradu ili kreirali različite oblike na njoj.

- 1** Skinite češalj sa dodatka za oblikovanje brade. (Sl. 16)
- 2** Pritisnite dugme za uključivanje/isključivanje da biste uključili aparat.
- 3** Sada možete da započnete sa oblikovanjem brade. Budite pažljivi pošto aparat podrezuje dlačice neposredno uz kožu, tj. na dužinu od 1 mm. (Sl. 17)

Podrezivanje dlačica na telu

- Dodatak za brijanje dlačica na telu koristite isključivo za podrezivanje dlačica na telu. Dodatak možete da koristite u mokrim i suvim uslovima za podrezivanje ili skraćivanje dlačica na svim delovima tela ispod vrata. Nemojte da koristite ovaj dodatak za podrezivanje ili skraćivanje dlačica na licu ili kose. Različiti dodaci za ovaj aparat dizajnirani su za specifične tipove dlačica, a dlačice na telu se razlikuju od dlačica na licu ili kose (Sl. 18).

Prilikom prvog podrezivanja dlačica na osetljivim područjima, nemojte da žurite. Morate da steknete praksu u korišćenju aparata. Vašoj koži takođe treba neko vreme da se navikne na postupak.

Ovaj aparat iz bezbednosnih razloga nije moguće koristiti dok je povezan na električnu mrežu.

Postavljanje dodatka za brijanje dlačica na telu

- 1 Proverite da li ste isključili aparat.
- 2 Ravno povucite dodatak sa brijanje da biste ga skinuli sa aparata (Sl. 12).
Nemojte da uvijate dodatak dok ga budete skidali sa aparata.
- 3 Umetnite ušicu dodatka za brijanje dlačica na telu u prorez sa gornje strane aparata. Pritisnite ga nadole da biste ga pričvrstili za aparat (Sl. 19).

Podrezivanje

Češalj za podrezivanje omogućava vam da dlačice skraćujete na različite dužine.

Češalj za podrezivanje	Dužina dlačica nakon podrezivanja
Mali	3 mm
Srednji (samo YS534)	5 mm
Veliki (samo YS534)	7 mm

- 1 Isključite aparat.
- 2 Postavite češalj na dodatak za brijanje dlačica na telu tako da zupci budu okrenuti u bilo kom smeru. (Sl. 20)
- 3 Pritisnite dugme za uključivanje/isključivanje da biste uključili aparat.
- 4 Podrežite dlačice pomeranjem aparata u pravcu suprotnom od pravca rasta dlačica (Sl. 21).

Uvek proverite da li su zupci češlja okrenuti u pravcu u kom pomerate aparat.

Brijanje

- 1 Ako je češalj za podrezivanje i dalje montiran, uklonite ga.
- 2 Pritisnite dugme za uključivanje/isključivanje da biste uključili aparat.
- 3 Postavite dodatak za brijanje dlačica na telu na kožu.
- 4 Aparat jednom rukom pomerajte suprotno od pravca rasta dlačica dok drugom rukom zatežete kožu.

Pazite da dodatak za brijanje dlačica na telu uvek bude potpuno u kontaktu sa kožom.

Čišćenje i održavanje

Za čišćenje aparata za brijanje i dodatka nikada nemojte da koristite jastučice za ribanje, abrazivna sredstva za čišćenje niti agresivne tečnosti kao što su benzin ili aceton.

Pazite sa vrućom vodom. Uvek proverite da voda ne bude prevruća kako biste izbegli opekotine na rukama.

Napomena: Da biste sprečili upalu kože, trebalo bi redovno i temeljno da čistite aparat.

- Očistite aparat i dodatke nakon svake upotrebe kako biste sprečili nagomilavanje prljavštine i zapušnja.
- Spoljašnjost aparata možete da očistite vlažnom krpom. Nemojte da čistite dodatke krpom.

Čišćenje dodatka za brijanje

- Često čistite glave za brijanje pomoću Philips spreja za čišćenje glave za brijanje (HQ110) kako biste dobili optimalan učinak brijanja.

1 Isključite aparat.

2 Pritisnite dugmad za oslobađanje na dodatku za brijanje (1) i povucite jedinicu za brijanje sa dodatka za brijanje (2) (Sl. 22).

3 Da biste otključali narandžasti zaustavni prsten, okrenite ga u smeru strelica koje se nalaze u prstenu i na njemu (Sl. 23).

4 Izvadite zaustavni prsten iz držača glave za brijanje. (Sl. 24)

5 Uklonite jedan rezač i njegov štitnik (Sl. 25).

Nemojte odjednom čistiti više od jednog rezača i štitnika, jer su oni posebno upareni. Ako slučajno stavite rezač u pogrešan štitnik, vraćanje optimalnog efekta brijanja može da potraje nekoliko sedmica.

6 Rezač očistite četkom koja se nalazi u kompletu (Sl. 26).

7 Očistite unutrašnjost štitnika (Sl. 27).

Rezač i njegov štitnik takođe možete da očistite pod mlazom vruće vode.

8 Nakon čišćenja vratite štitnik u držač glave za brijanje. Uverite se da su dva krlica precizno smeštena u žlebove na držaču glave za brijanje (Sl. 28).

9 Vratite rezač u štitnik tako da nožice rezača budu okrenute nadole.

- 10** Vratite zaustavni prsten na držač glave za brijanje (1). Da biste ponovo fiksirali zaustavni prsten, okrenite ga u smeru suprotnom od smera strelica koje se nalaze u prstenu i na njemu (2) (Sl. 29).

Proverite da li je zaustavni prsten pravilno postavljen. Četiri krilca zaustavnog prstena moraju da budu precizno postavljena ispod žlebova na držaču glave za brijanje.

Ponovite korake 1–10 za druge glave za brijanje.

- 11** Ponovo postavite jedinicu za brijanje na dodatak za brijanje.

Ako nije moguće lako ponovo postaviti jedinicu za brijanje, proverite da li ste pravilno postavili glave za brijanje i da li su zaustavni prstenovi pravilno fiksirani.

Čišćenje dodatka za brijanje dlačica na telu

- 1** Isključite aparat.

- 2** Ako je češalj za podrezivanje i dalje montiran, uklonite ga.

Češalj za podrezivanje možete da skinete sa aparata tako što ćete ga gurnuti ili povući, u zavisnosti od toga kako je on postavljen na aparat.

- 3** Skinite foliju dodatka za brijanje dlačica na telu sa aparata (Sl. 30).

- 4** Pomoću priložene četke za čišćenje očistite unutrašnjost dodatka za brijanje dlačica na telu ili isperite unutrašnjost pod mlazom vode (Sl. 31).

- 5** Isperite foliju dodatka za brijanje dlačica na telu pod mlazom vode.

- 6** Otrесite višak vode i vratite foliju u dodatak za brijanje dlačica na telu.

Čišćenje dodatka za oblikovanje brade

- 1** Isključite aparat.

- 2** Skinite češalj sa dodatka za oblikovanje brade (Sl. 16).

- 3** Otvorite dodatak za oblikovanje brade (Sl. 32).

Dlačice bacite u korpu za otpatke.

- 4** Dodatak za oblikovanje brade i češalj odvojeno ispirajte pod mlazom vruće vode neko vreme (Sl. 33).

- 5** Svakih šest meseci podmažite zupce trimera jednom kapi ulja za šivaču mašinu.

Odlaganje

Napomena: Proverite da li su aparat i dodaci suvi pre odlaganja.

- 1** Stavite zaštitni poklopac na aparat za brijanje nakon upotrebe kako biste sprečili oštećenja i izbegli nakupljanje prljavštine na glavama za brijanje (Sl. 34).

Napomena za YS534: Aparat za brijanje i sve delove odložite u torbicu.

- 2** Postavite češalj na dodatak za brijanje dlačica na telu radi nošenja na putovanje ili odlaganja.

Zamena**Zamena glava za brijanje**

Za najbolje rezultate brijanja, savetujemo vam da glave za brijanje menjate svake dve godine. Odmah zamenite oštećene glave za brijanje. Glave za brijanje zamenite isključivo originalnim RQ32 Philips glavama za brijanje. Pogledajte i odeljak „Naručivanje dodataka“.

- 1** Pratite korake 1–4 iz odeljka „Čišćenje dodatka za brijanje“ u poglavlju „Čišćenje i održavanje“.
- 2** Skinite glave za brijanje i u jedinicu za brijanje stavite nove glave.

Proverite da li su dva krilca glava za brijanje precizno smeštena u žlebove.

- 3** Vratite zaustavne prstenove na glavu za brijanje (1). Da biste ponovo fiksirali zaustavne prstenove, okrenite ih u smeru suprotnom od smeru strelica koje se nalaze u prstenu i na njemu (2) (Sl. 29).

Proverite da li su zaustavni prstenovi pravilno postavljeni. Četiri krilca zaustavnog prstena moraju da budu precizno postavljena ispod žlebova na držaču glave za brijanje.

- 4** Ponovo postavite jedinicu za brijanje na dodatak za brijanje.

Ako nije moguće lako ponovo postaviti jedinicu za brijanje, proverite da li ste pravilno postavili glave za brijanje i da li su zaustavni prstenovi pravilno fiksirani.

Zamena folije dodatka za brijanje dlačica na telu

Da biste postigli maksimalni učinak brijanja, savetujemo vam da foliju dodatka za brijanje dlačica na telu zamenite jednom godišnje. Foliju zamenite TT2000 Philips folijom za dodatak za brijanje dlačica na telu.

- 1** Skinite foliju dodatka za brijanje dlačica na telu sa dodatka (Sl. 30).
- 2** Postavite novu foliju na aparat i fiksirajte je.

Naručivanje dodatka

Da biste kupili dodatke ili rezervne delove, posetite www.shop.philips.com/service se obratite svom prodavcu Philips proizvoda. Takođe možete da se obratite centru za korisničku podršku kompanije Philips u svojoj zemlji (podatke za kontakt potražite na međunarodnom garantnom listu).

Na raspolaganju su sledeći dodaci:

- RQ32 Philips glave za brijanje
- TT2000 Philips folija dodatka za brijanje dlačica na telu
- YS511 Philips dodatak za oblikovanje brade
- HQ110 Philips sprej za čišćenje glave za brijanje

Da biste nabavili zamenske češljeve, posetite www.shop.philips.com/service.

Zaštita okoline

- Aparat koji se više ne može upotrebljavati nemojte da odlažete u kućni otpad, već ga predajte na zvaničnom mestu prikupljanja za reciklažu. Tako ćete doprineti zaštiti okoline (Sl. 35).
- Ugrađena punjiva baterija sadrži supstance koje mogu da zagade okolinu. Uvek uklonite bateriju pre nego što bacite aparat ili ga predate na zvaničnom odlagalištu. Baterije odložite na zvaničnom mestu za odlaganje baterija. Ako imate problema sa uklanjanjem baterije, aparat možete da odnesete u Philips servisni centar. Osoblje centra će ukloniti bateriju i odložiti je tako da ne zagađuje okolinu (Sl. 36).

Uklanjanje punjive baterije

Punjivu bateriju uklonite isključivo pre odlaganja aparata na otpad. Pazite da punjiva baterija bude potpuno prazna pri uklanjanju.

Budite oprezni, trake koje drže bateriju su vrlo oštre.

- 1** Odvijte zavrtnaj na zadnjoj strani aparata pomoću odvijača (1) i uklonite zadnju ploču (2).
- 2** Savijte kuke u stranu da biste uklonili jedinicu za napajanje.
- 3** Polomite žabice (1) i uklonite prednju stranu jedinice za napajanje (2).
- 4** Izvadite držač baterije (1) i preseците jezičke baterije pomoću malih klešta (2).
- 5** Uklonite punjivu bateriju.

Garancija i podrška

Ako vam trebaju informacije ili podrška, posetite www.philips.com/support ili pogledajte međunarodni garantni list.

Ograničenja garancije

Glave za brijanje (rezači i štitnici) nisu obuhvaćene uslovima međunarodne garancije jer su podložne habanju.

Rešavanje problema

Ovo poglavlje sumira najčešće probleme sa kojima se možete sresti prilikom upotrebe aparata. Ako ne možete da rešite problem pomoću liste mogućih problema u nastavku, posetite www.philips.com/support da biste pronašli listu najčešćih pitanja ili se obratite centru za korisničku podršku u svojoj zemlji.

Problem	Mogući uzrok	Rešenje
Aparat ne funkcioniše bez obzira na to što je povezan na električnu mrežu.	Ovaj aparat nije namenjen za direktno napajanje preko električne mreže.	Isključite adapter iz zidne utičnice i mali utikač iz aparata. Sada možete ponovo da uključite aparat.
Aparat ne brije dobro kao ranije.	Glave za brijanje su oštećene ili pohabane.	Zamenite glave za brijanje: Vidi poglavlje 'Zamena delova'.
	Glave za brijanje su zaprljane.	Očistite rezače i štitnike pomoću priložene četke za čišćenje. Pogledajte poglavlje „Čišćenje i održavanje“.
	Duge dlake smetaju glavama za brijanje.	Očistite rezače i štitnike pomoću priložene četke za čišćenje. Pogledajte poglavlje „Čišćenje i održavanje“.

Problem	Mogući uzrok	Rešenje
	Došlo je do stvaranja naslaga pene ili gela za brijanje u glavama za brijanje.	Temeljno isperite glave za brijanje dovoljnom količinom vode.
Aparat se ne uključuje kada pritisnem dugme za uključivanje/isključivanje.	Punjiva baterija je prazna.	Napunite bateriju. Pogledajte poglavlje „Punjenje“.
	Temperatura aparata je možda previsoka. U tom slučaju, aparat ne radi.	Ostavite aparat da se ohladi. Čim temperatura aparata dovoljno spadne, ponovo možete da uključite aparat.
	Kada uklonite adapter iz zidne utičnice, a mali utikač ostavite u aparatu, aparat neće raditi nekoliko sekundi.	Isključite mali utikač iz aparata.
Koža je iritirana nakon brijanja.	Vašoj koži treba neko vreme da se navikne na Philips sistem brijanja.	Iritacija kože je moguća tokom prve 2–3 nedelje upotrebe. Nakon tog perioda iritacija kože treba da nestane.
	Glave za brijanje su oštećene ili pohabane.	Zamenite glave za brijanje: Vidi poglavlje 'Zamena delova'.
Brzina rotacije glava za brijanje je manja nego obično.	U glavama za brijanje se nakupilo previše prljavštine.	Očistite glave za brijanje. Pogledajte poglavlje „Čišćenje i održavanje“.

Problem	Mogući uzrok	Rešenje
	Punjiva baterija je skoro ispražnjena.	Napunite bateriju. Pogledajte poglavlje „Punjenje“.
Glave za brijanje ne ostaju na mestu.	Niste pravilno postavili zaustavne prstenove.	Zaustavni prsten je pravilno postavljen ako se četiri krilca zaustavnog prstena nalaze tačno ispod žlebova na držaču glave za brijanje.
Potpuno napunjen aparat pruža autonomiju od najviše 40 minuta.	Ako imate gustu bradu, autonomija će možda biti manja od 40 minuta. Autonomija aparata može da bude različita i u zavisnosti od načina oblikovanja, navika čišćenja i tipa brade.	
Smanjen učinak brijanja	Niste ispravno postavili češalj.	Skinite češalj, a zatim ga ponovo postavite.

Úvod

Gratulujeme Vám ku kúpe a vitajte medzi zákazníkmi spoločnosti Philips! Ak chcete využiť všetky výhody zákazníckej podpory spoločnosti Philips, zaregistrujte svoj výrobok na webovej stránke **www.philips.com/welcome**.

Na využitie dodatočných funkcií si na adrese **www.philips.com/shop** môžete zakúpiť pripájací nástavec.

Dôležité

Pred použitím zariadenia si pozorne prečítajte tento návod na použitie a uschovajte si ho na použitie v budúcnosti.

Nebezpečenstvo

- Dbajte, aby sa adaptér nedostal do styku s vodou (Obr. 1).
- Súčasťou adaptéra je transformátor. Adaptér nesmiete oddeliť a vymeniť za iný typ zástrčky, lebo by ste mohli spôsobiť nebezpečnú situáciu.

Varovanie

- Spotrebič nie je určený na používanie osobami (vrátane detí) so zníženými fyzickými, zmyslovými alebo mentálnymi schopnosťami alebo s nedostatkom skúseností a vedomostí, pokiaľ im osoba zodpovedná za ich bezpečnosť neposkytuje dohľad alebo ich nepoučila o používaní spotrebiča.
- Zariadenie, nástavce a adaptér odkladajte mimo dosahu detí.
- Pred každým použitím nástavca skontrolujte, či nie je poškodený alebo opotrebovaný. Ak je nástavec poškodený alebo opotrebovaný, nepoužívajte ho, pretože môže spôsobiť poranenie. Pred ďalším použitím poškodený nástavec vymeňte (pozrite si kapitolu „Výmena“).
- Pri čistení zariadenia a nástavcov dajte pozor na horúcu vodu. Najskôr vždy skontrolujte, či nie je príliš horúca, aby ste si nepopálili ruky.

Výstraha

- Zariadenie a nástavce nabíjajte, používajte a skladujte pri teplotách od 5 °C do 35 °C.
- Nástavec na tvarovanie brady používajte len na zastrihávanie chĺpkov v oblasti tváre (brada, fúzy, bokombrady).
- Nástavec na odstraňovanie chĺpkov na tele používajte len na strihanie častí tela, ktoré sa nachádzajú od krku smerom nadol. Nepoužívajte ho na holenie chĺpkov na tvári a strihanie vlasov.
- Na holiaci strojček vždy nasadte ochranný kryt, ktorý chráni holiace hlavy pri cestovaní.
- Zariadenie ani nástavce nesmiete čistiť v umývačke na riad.

- Na oplachovanie zariadenia a nástavcov nikdy nepoužívajte vodu teplejšiu ako 80 °C.
- Používajte len dodaný adaptér.
- Zariadenie, nástavce ani adaptér nepoužívajte, ak sú poškodené.
- Ak je poškodený adaptér alebo nástavec, vždy ho nechajte vymeniť za niektorý z originálnych typov, aby ste predišli nebezpečným situáciám.
- Po opláchnutí môže z otvoru v spodnej časti zariadenia vytekať voda. Je to bežný jav, ktorý nie je nebezpečný, pretože všetky elektronické súčiastky sú uložené v uzavretom obale vo vnútri zariadenia.

Súlad zariadenia s normami

- Tento prístroj vyhovuje medzinárodným bezpečnostným predpisom a môžete ho bezpečne používať vo vani alebo v sprche a čistiť ho pod tečúcou vodou (Obr. 2).
- Toto zariadenie značky Philips vyhovuje všetkým normám týkajúcim sa elektromagnetických polí (EMF). Ak budete zariadenie používať správne a v súlade s pokynmi v tomto návode na použitie, bude jeho použitie bezpečné podľa všetkých v súčasnosti známych vedeckých poznatkov.

Všeobecné informácie

- Adaptér transformuje napätie 100 – 240 V na bezpečné napätie nižšie ako 24 V.

Opis zariadenia (Obr. 3)

- 1 Ochranný kryt
- 2 Holiaca jednotka
- 3 Uvoľňovacie tlačidlá holiacej jednotky
- 4 Holiaci nástavec
- 5 Vypínač
- 6 Displej
- 7 Adaptér
- 8 Malá koncovka
- 9 Tlačidlo na nastavenie dĺžky strihu (len model YS534)
- 10 Nástavec na tvarovanie brady (len model YS534)
- 11 Hrebeňový nástavec na zastrihávanie brady (len model YS534)
- 12 Nástavec na odstraňovanie chĺpkov na tele
- 13 Veľký hrebeňový nástavec na zastrihávanie chĺpkov na tele (len model YS534)
- 14 Stredne veľký hrebeňový nástavec na zastrihávanie chĺpkov na tele (len model YS534)
- 15 Malý hrebeňový nástavec na zastrihávanie chĺpkov na tele
- 16 Nosič holiacej hlavy

- 17 Kryt
- 18 Strihacia jednotka
- 19 Zachytávací krúžok
- 20 Puzdro (len model YS534)
- 21 Čistiaca kefka

Nabíjanie

Batéria sa plne nabije za približne 60 minút.

Pri prvom nabíjaní, prípadne pri nabíjaní po dlhšom čase, keď ste zariadenie nepoužívali, nechajte batériu zariadenia nabíjať 90 minút.

Zariadenie s plne nabitou batériou umožňuje až 40 minút holenia.

Počet minút holenia sa u vášho zariadenia môže v priebehu používania meniť v závislosti od vášho správania pri holení/úprave, spôsobu čistenia, typu brady a od toho, či používate holiaci gél alebo penu.

Indikátor „nabíjania“

- Keď sa zariadenie nabíja, symbol batérie bliká nazeleno. Keď je batéria takmer alebo úplne vybitá, symbol batérie a symbol pripojenia do siete začnú blikat' striedavo nazeleno a naoranžovo počas prvých niekoľkých minút nabíjania, čo signalizuje rýchle nabíjanie (Obr. 4).

Indikátor „úplne nabitej batérie“

- Keď je batéria úplne nabitá, symbol batérie svieti neprerušovane nazeleno (Obr. 5).
- Ak zariadenie necháte pripojené k sieti, symbol batérie po 30 minútach zhasne.

Indikátor „takmer vybitej batérie“

- Keď je batéria takmer vybitá, symbol pripojenia do siete začne blikat' naoranžovo (Obr. 6).
- Keď zariadenie vypnete, symbol pripojenia do siete bude ešte niekoľko sekúnd blikat' naoranžovo.

Rýchle nabíjanie

Rýchle nabíjanie je signalizované tým, že symbol batérie a symbol pripojenia do siete začnú blikat' striedavo nazeleno a naoranžovo. Keď symbol pripojenia do siete prestane blikat' naoranžovo po približne 5 minútach, zariadenie je dostatočne nabité na úpravu.

Nabíjanie

Zariadenie nenabíjajte v zatvorenom puzdre alebo balení.

- 1** Malú koncovku zasuňte do zariadenia.
- 2** Adaptér pripojte do sieťovej zásuvky.
 - ▶ Symbol batérie na zariadení bliká, čo znamená, že sa zariadenie nabíja (pozrite si kapitolu 4).

Keď vyberiete adaptér zo sieťovej zásuvky a malú koncovku necháte v zariadení, zariadenie nemusí počas niekoľkých sekúnd fungovať.

Výstraha: Zariadenie nie je možné používať, kým je pripojené do elektrickej siete.

Holenie**Obdobie adaptácie pokožky**

Vaše prvé holenie nemusí priniesť požadované výsledky a vaša pokožka môže byť dokonca mierne podráždená. Je to normálne. Vaša pokožka a brada potrebujú čas, aby sa prispôbili akémukoľvek novému systému holenia.

Odporúčame, aby ste sa v priebehu 3 týždňov pravidelne holili (minimálne 3-krát do týždňa) a umožnili tak vašej pokožke zvyknúť si na nový holiaci strojček. Počas tohto obdobia používajte výlučne svoj nový elektrický holiaci strojček a nepoužívajte iné spôsoby holenia. Použitie iného spôsobu holenia sťažuje prispôbenie sa pokožky novému holiacemu systému.

- Tento holiaci nástavec používajte len na holenie chĺpkov v oblasti tváre. Nástavec môžete používať na mokro alebo na sucho s holiacim gélom alebo penou. Nástavec nepoužívajte na holenie telesného ochlpenia alebo vlasov. Rôzne nástavce tohto zariadenia sú určené pre určité typy ochlpenia a vaše chĺpky v oblasti tváre sa líšia od telesného ochlpenia alebo vlasov (Obr. 7).

Poznámka: Z bezpečnostných dôvodov toto zariadenie nefunguje, kým je pripojené do elektrickej siete.

Pripojenie holiaceho nástavca

- 1** Uistite sa, že je zariadenie vypnuté.
- 2** Výstupok holiaceho nástavca zasuňte do drážky v hornej časti zariadenia. Zatláčajte ho nadol, aby zapadol do zariadenia (Obr. 8).

Holiaci nástavec počas nasadzovania na zariadenie neatáčajte.

Používanie holiaceho strojčeka

- 1 Stlačením vypínača zapnite zariadenie.
- 2 Holiacou jednotkou prechádzajte po pokožke. (Obr. 9)

Na dosiahnutie najlepšieho výsledku pohybujte zariadením krúživými pohybmi po pokožke.

- 3 Stlačením vypínača vypnite zariadenie.

Holenie na mokro

Na dosiahnutie lepších výsledkov pri holení môžete tento holiaci strojček použiť aj na holenie mokrej tváre s holiacou penou alebo gélom.

Ak sa chcete oholiť s holiacou penou alebo gélom, postupujte nasledovne:

- 1 Navlhčite si tvár.
- 2 Na pokožku naneste holiacu penu alebo gél.
- 3 Opláchnite holiacu jednotku tečúcou vodou, aby sa ľahko kĺzala po pokožke. (Obr. 10)
- 4 Stlačením vypínača zapnite zariadenie.
- 5 Holiacou jednotkou pohybujte po pokožke. Robte pri tom krúživé pohyby (Obr. 9).

Pravidelne oplachujte holiacu jednotku pod tečúcou vodou, aby sa neustále hladko kĺzala po pokožke.

- 6 Osušte si tvár a po každom použití dôkladne opláchnite holiacu jednotku dostatočným množstvom vody. Dbajte na to, aby ste z holiacej jednotky opláchnli všetku holiacu penu alebo gél (pozrite si kapitolu 9).

Tvarovanie brady (len model YS534)

- Tento nástavec na tvarovanie brady používajte len na tvarovanie chĺpkov v oblasti tváre. Nástavec nepoužívajte na tvarovanie telesného ochlpenia ani vlasov. Rôzne nástavce tohto zariadenia sú určené pre určité typy ochlpenia a vaše chĺpky v oblasti tváre sa líšia od telesného ochlpenia alebo vlasov (Obr. 11).

Z bezpečnostných dôvodov zariadenie nefunguje, kým je pripojené do elektrickej siete.

Pripojenie nástavca na tvarovanie brady

- 1 Uistite sa, že je zariadenie vypnuté.
- 2 Vytiahnite holiaci nástavec zo zariadenia (Obr. 12).

Holiaci nástavec pri jeho vyt'ahovaní zo zariadenia neatáčajte.

- 3 Výstupok nástavca na tvarovanie brady zasuňte do drážky v hornej časti zariadenia. Zatlačte ho nadol, aby zapadol do zariadenia (Obr. 13).

Použitie nástavca na tvarovanie brady s hrebeňom

Na zastrihávanie brady pomocou nástavca na tvarovanie brady s nasadeným hrebeňom môžete použiť fixné nastavenie alebo rozličné nastavenia dĺžky. Môžete zvoliť akékoľvek nastavenie, od 1 až do 5 mm.

- 1 Stlačte tlačidlo nastavenia dĺžky (1) a jeho posunutím doľava alebo doprava (2) zvolte požadovanú dĺžku strihu. (Obr. 14)
- 2 Stlačením vypínača zapnite zariadenie.
- 3 Teraz môžete začať tvarovať strih brady. (Obr. 15)

Uistite sa, že sa predná strana hrebeňa dotýka povrchu pokožky a zariadením pohybujte proti smeru rastu chĺpkov. Môžete vyskúšať rôzne polohy (nahor, nadol alebo krížom) v závislosti od smeru rastu chĺpkov.

Použitie nástavca na tvarovanie brady bez hrebeňa

Pomocou nástavca na tvarovanie brady bez hrebeňa môžete bradu upravovať do rôznych tvarov.

- 1 Potiahnutím zložte hrebeň z nástavca na tvarovanie brady. (Obr. 16)
- 2 Stlačením vypínača zapnite zariadenie.
- 3 Teraz môžete začať tvarovať kontúry brady. Buďte opatrní, pretože zariadenie strihá chĺpky veľmi blízko pokožky, na dĺžku iba 1 mm. (Obr. 17)

Odstraňovanie chĺpkov na tele

- Nástavec na odstraňovanie chĺpkov na tele používajte len na odstraňovanie chĺpkov na tele. Môžete ho používať na odstraňovanie alebo zastrihávanie chĺpkov na všetkých častiach tela, ktoré sa nachádzajú od krku smerom nadol, za mokra alebo za sucha. Nepoužívajte ho na odstraňovanie alebo zastrihávanie chĺpkov na tvári alebo na strihanie vlasov. Rôzne nástavce tohto zariadenia sú určené pre určité typy ochlpenia a telesné ochlpenie sa líši od chĺpkov v oblasti tváre alebo vlasov (Obr. 18).

Pri prvom holení citlivých oblastí postupujte pomaly. So zariadením sa musíte najskôr naučiť narábať. Vaša pokožka taktiež potrebuje trochu času, aby si na túto procedúru privykla.

Z bezpečnostných dôvodov zariadenie nefunguje, kým je pripojené do elektrickej siete.

Pripojenie nástavca na odstraňovanie chĺpkov na tele

- 1 Uistite sa, že je zariadenie vypnuté.
- 2 Vytiahnite holiaci nástavec zo zariadenia (Obr. 12).

Nástavec pri jeho vytáňovaní zo zariadenia neatáčajte.

- 3 Výstupok nástavca na odstraňovanie chĺpkov na tele zasunúť do drážky v hornej časti zariadenia. Zatlačte ho nadol, aby zapadol do zariadenia (Obr. 19).

Zastrihávanie

Hrebeň na zastrihávanie umožňuje skrátiť chĺpky na rôzne dĺžky.

Hrebeň na zastrihávanie	Dĺžka chĺpkov po strihaní
Malý	3 mm
Stredný (len model YS534)	5 mm
Veľký (len model YS534)	7 mm

- 1 Vypnite zariadenie.
- 2 Nasadte hrebeň na nástavec na odstraňovanie chĺpkov na tele tak, aby boli jeho zuby obrátené jedným z požadovaných smerov. (Obr. 20)
- 3 Stlačením vypínača zapnite zariadenie.
- 4 Chĺpky strihajte pohybom strojčeka proti smeru ich rastu (Obr. 21).

Zuby hrebeňa musia byť vždy obrátené v smere pohybu zariadenia.

Holenie

- 1** Ak je na zariadení stále nasadený hrebeň na zastrihávanie, zložte ho.
- 2** Stlačením vypínača zapnite zariadenie.
- 3** Holiaci strojček priložte na pokožku.
- 4** Jednou rukou pohybujte zariadením proti smeru rastu chĺpkov a druhou rukou súčasne natáhuje pokožku.

Uistite sa, že holiaci strojček je neustále v tesnom kontakte s pokožkou.

Čistenie a údržba

Na čistenie holiaceho strojčeka a jeho príslušenstva nikdy nepoužívajte drôtenky, abrazívne čistiace prostriedky ani agresívne kvapaliny ako benzín alebo acetón.

Dajte pozor na horúcu vodu. Najskôr vždy skontrolujte, či nie je príliš horúca, aby ste si nepopálili ruky.

Poznámka: Zariadenie musíte pravidelne dôkladne vyčistiť, aby ste zabránili zapáleniu pokožky.

- Zariadenie a nástavce vyčistite po každom použití, aby ste zabránili znečisteniu holiaceho strojčeka a upchatiu.
- Vonkajšok zariadenia môžete očistiť navlhčenou tkaninou. Nástavce tkaninou nečistite.

Čistenie holiaceho nástavca

- Na dosiahnutie optimálnych výsledkov holenia pravidelne čistite holiace hlavy čistiacim sprejom na holiace hlavy Philips Shaving Head Cleaning Spray (HQ110).

- 1** Vypnite zariadenie.
- 2** Stlačte uvoľňovacie tlačidlá na holiacom nástavci (1) a vytiahnite holiacu jednotku z holiaceho nástavca(2) (Obr. 22).
- 3** S cieľom uvoľniť oranžový zachytávací krúžok ho otočte v smere šípok, ktoré sú na ňom vyznačené (Obr. 23).
- 4** Zdvihnite zachytávací krúžok z nosiča holiacej hlavy. (Obr. 24)
- 5** Odpojte jednu strihaciu jednotku a holiaci kryt (Obr. 25).

Nečistite viac ako jednu strihaciu jednotku a holiaci kryt súčasne, nakoľko tvoria súpravu. Ak omylom vložíte strihaciu jednotku do nesprávneho holiaceho krytu, môže trvať niekoľko týždňov, kým opäť dosiahne optimálny výkon.

6 Strihaciu jednotku očistite pomocou priloženej čistiacej kefky (Obr. 26).

7 Vyčistite vnútro holiaceho krytu (Obr. 27).

Strihaciu jednotku a holiaci kryt môžete vyčistiť aj pod tečúcou horúcou vodou.

8 Po vyčistení umiestnite holiaci kryt späť do nosiča holiacej hlavy. Uistite sa, že obidve krídelká zapadli presne do zodpovedajúcich otvorov nosiča holiacej hlavy (Obr. 28).

9 Strihaciu jednotku umiestnite späť do holiaceho krytu s nožičkami smerujúcimi nadol.

10 Zachytávací krúžok umiestnite späť na nosič holiacej hlavy (1). S cieľom opätovne nasadiť zachytávací krúžok ho otočte proti smeru šípok, ktoré sú na ňom vyznačené (2) (Obr. 29).

Uistite sa, že je zachytávací krúžok správne nasadený. Štyri krídelká zachytávacieho krúžku musia byť umiestnené presne pod zodpovedajúcimi otvormi nosiča holiacej hlavy.

Pri ostatných holiacich hlavách zopakujte kroky 1 – 10.

11 Znova nasadte holiacu jednotku na holiaci nástavec.

Ak sa holiaca jednotka nedá hladko nasadiť, skontrolujte, či ste správne umiestnili holiace hlavy a či sú správne nasadené zachytávacie krúžky.

Čistenie nástavca na odstraňovanie chĺpkov na tele

1 Vypnite zariadenie.

2 Ak je na zariadení stále nasadený hrebeň na zastrihávanie, zložte ho.

V závislosti od spôsobu upevnenia hrebeňa na zastrihávanie na zariadení ho môžete zložiť posunutím alebo potiahnutím.

3 Zo zariadenia snímte fóliu holiaceho strojčeka (Obr. 30).

4 Vnútorňú časť nástavca na odstraňovanie chĺpkov na tele vyčistite pomocou dodanej čistiacej kefky a opláchnite ju pod tečúcou vodou (Obr. 31).

5 Opláchnite fóliu holiaceho strojčeka pod tečúcou vodou.

6 Vytraste zvyšky vody a fóliu holiaceho strojčeka nasadte späť na nástavec.

Čistenie nástavca na tvarovanie brady

- 1 Vypnite zariadenie.
- 2 Potiahnutím zložte hrebeň z nástavca na tvarovanie brady (Obr. 16).
- 3 Otvorte nástavec na tvarovanie brady (Obr. 32).
Chĺpky vyhodte do nádoby na odpadky.
- 4 Nástavec na tvarovanie brady a hrebeňový nástavec po jednom chvíľu oplachujte horúcou tečúcou vodou (Obr. 33).
- 5 Každých šesť mesiacov namažte zúbky zastrihávača kvapkou oleja na šijacie stroje.

Odkladanie

Poznámka: Pred odložením zariadenia a nástavcov skontrolujte, či sú suché.

- 1 Po použití nasadte na holiaci strojček ochranný kryt. Zabráňte tak jeho poškodeniu a nahromadeniu nečistôt v holiacich hlavách (Obr. 34).

Poznámka pre model YS534: Holiaci strojček a všetky jeho časti skladujte v puzdre.

- 2 Počas cestovania alebo skladovania umiestnite hrebeň na nástavec na odstraňovanie chĺpkov na tele.

Výmena

Výmena holiacich hláv

Aby ste pri holení dosiahli najlepšie výsledky, odporúčame Vám holiace hlavy vymeniť každé dva roky. Poškodené holiace hlavy vymeňte okamžite. Holiace hlavy vymieňajte výlučne za originálne holiace hlavy Philips RQ32. Pozrite si kapitolu „Objednávanie príslušenstva“.

- 1 Postupujte podľa krokov 1 – 4 v kapitole „Čistenie a údržba“ v časti „Čistenie holiaceho nástavca“.
- 2 Vo vnútri holiacej jednotky vymeňte opotrebované holiace hlavy za nové.

Dbajte na to, aby obidve krídelká holiacich hláv zapadli presne do zodpovedajúcich otvorov.

- 3 Zachytávacie krúžky umiestnite späť na holiacu jednotku (1). S cieľom opätovne nasadiť zachytávacie krúžky ich otočte proti smeru šípok, ktoré sú na nich vyznačené (2) (Obr. 29).

Uistite sa, že sú zachytávacie krúžky správne nasadené. Štyri krídelká zachytávacieho krúžku musia byť umiestnené presne pod zodpovedajúcimi otvormi nosiča holiacej hlavy.

4 Znova nasadíte holiacu jednotku na holiaci nástavec.

Ak sa holiaca jednotka nedá hladko nasadiť, skontrolujte, či ste správne umiestnili holiace hlavy a či sú správne nasadené zachytávacie krúžky.

Výmena fólie holiaceho strojčeka

Na dosiahnutie maximálneho výkonu pri holení vám odporúčame vymieňať fóliu holiaceho strojčeka každý rok. Fóliu vymeňte za fóliu holiaceho strojčeka TT2000 od spoločnosti Philips.

1 Z nástavca snímte fóliu holiaceho strojčeka (Obr. 30).

2 Novú fóliu umiestnite na nástavec a nasadíte ju na zariadenie.

Objednávanie príslušenstva

Ak si chcete zakúpiť príslušenstvo alebo náhradné diely, navštívte webovú stránku **www.shop.philips.com/service**, prípadne sa obráťte na predajcu výrobkov značky Philips. Obrátiť sa môžete aj na Stredisko starostlivosti o zákazníkov spoločnosti Philips vo vašej krajine (podrobnosti nájdete v priloženom celosvetovo platnom záručnom liste).

K dispozícii máte nasledujúce príslušenstvo:

- Holiace hlavy Philips RQ32
- Fólia holiaceho strojčeka Philips TT2000
- Nástavec na tvarovanie brady Philips YS511
- Sprej na čistenie holiacich hláv Philips HQ110.

Ak si chcete zakúpiť náhradné hrebeňové nástavce, navštívte webovú stránku **www.shop.philips.com/service**.

Životné prostredie

- Zariadenie na konci jeho životnosti neodhadzujte spolu s bežným komunálnym odpadom, ale kvôli recyklácii ho zanezte na miesto oficiálneho zberu. Pomôžete tak chrániť životné prostredie (Obr. 35).
- Zabudovaná dobývateľná batéria obsahuje látky, ktoré môžu znečistiť životné prostredie. Pred likvidáciou zariadenia alebo jeho odovzdaním na mieste oficiálneho zberu batériu vyberte. Batériu odovzdajte na mieste oficiálneho zberu pre batérie. Ak máte problémy s vybratím batérie, zariadenie môžete tiež zaniest' do servisného centra spoločnosti Philips, kde batériu vyberú a odstránia spôsobom, ktorý je bezpečný pre životné prostredie (Obr. 36).

Vyberanie nabíjateľnej batérie

Nabíjateľnú batériu vyberte len vtedy, keď likvidujete zariadenie.
Pred vybratím nabíjateľnej batérie skontrolujte, či je úplne vybitá.

Dajte pozor, pretože pásiky batérie sú ostré.

- 1 Skrutkovačom uvoľnite skrutku na zadnom paneli zariadenia (1) a odstráňte zadný panel (2).
- 2 Ohnite háčiky nabok a vyberte pohonnú jednotku.
- 3 Zlomte zaist'ovacie háčiky (1) a odstráňte predný panel pohonnej jednotky (2).
- 4 Vyberte držiak batérie (1) a plombovacími kliešťami prestrihnite svorky batérie (2).
- 5 Vyberte nabíjateľnú batériu.

Záruka a podpora

Ak potrebujete informácie alebo podporu, navštívte webovú stránku **www.philips.com/support** alebo si preštudujte informácie v priloženom celosvetovo platnom záručnom liste.

Obmedzenia záruky

Na holiace hlavy (rezače a zdvíhače) sa nevzťahujú podmienky medzinárodnej záruky, lebo podliehajú opotrebeniu.

Riešenie problémov

Táto kapitola obsahuje prehľad najbežnejších problémov, ktoré sa môžu vyskytnúť pri používaní zariadenia. Ak neviete problém vyriešiť pomocou nižšie uvedených informácií, navštívte webovú stránku **www.philips.com/support**, na ktorej nájdete zoznam často kladených otázok, alebo kontaktujte Stredisko starostlivosti o zákazníkov vo Vašej krajine.

Problém	Možná příčina	Riešenie
Zariadenie nefunguje ani po pripojení do elektrickej siete.	Zariadenie nie je navrhnuté na používanie pri napájaní priamo zo siete.	Adaptér vyťahnite zo sieťovej zásuvky a malú koncovku zo zariadenia. Teraz môžete zariadenie znova zapnúť.
Zariadenie už neholfí tak dobre ako kedysi.	Holiace hlavy sú poškodené alebo opotrebované.	Vymeňte holiace hlavy. Pozrite si kapitolu "Výmena".
	Holiace hlavy sú znečistené.	Strihacie jednotky a kryty očistite dodanou čistiacou kefkou. Pozrite si kapitolu „Čistenie a údržba“.
	Dlhé chĺpky zablokovali holiace hlavy.	Strihacie jednotky a kryty očistite dodanou čistiacou kefkou. Pozrite si kapitolu „Čistenie a údržba“.
	V holiacich hlavách sa nahromadila holiaca pena alebo gél.	Holiace hlavy dôkladne opláchnite dostatočným množstvom vody.
Keď stlačím vypínač, zariadenie nefunguje.	Nabíjateľná batéria je vybitá.	Dobite batériu. Pozrite si kapitolu "Nabíjanie".
	Teplota zariadenia je príliš vysoká. V tomto prípade nebude zariadenie fungovať.	Nechajte zariadenie vychladnúť. Len čo teplota zariadenia dostatočne klesne, môžete ho znova zapnúť.

Problém	Možná příčina	Riešenie
	Keď vyberiete adaptér zo sieťovej zásuvky a necháte malú koncovku v zariadení, zariadenie nebude počas niekoľkých sekúnd fungovať.	Malú koncovku odpojte zo zariadenia.
Moja pokožka je po holení podráždená.	Vaša pokožka potrebuje určitý čas, aby si privykla na holiaci systém Philips.	Počas prvých 2 – 3 týždňov používania sa môže vyskytnúť podráždenie pokožky. Po uplynutí tejto doby sa podráždenie pokožky zvyčajne stratí.
	Holiace hlavy sú poškodené alebo opotrebované.	Vymeňte holiace hlavy. Pozrite si kapitolu "Výmena".
Rýchlosť otáčania holiacich hláv je pomalšia ako zvyčajne.	V holiacich hlavách sa nahromadilo príliš veľa nečistôt.	Holiace hlavy vyčistite. Pozrite si kapitolu „Čistenie a údržba“.
	Nabíjateľná batéria je takmer vybitá.	Dobite batériu. Pozrite si kapitolu "Nabíjanie".
Holiace hlavy nedržia na mieste.	Zachytávacie krúžky neboli správne nasadené.	Zachytávací krúžok je správne nasadený, ak sú štyri krídľká zachytávacieho krúžku umiestnené presne pod zodpovedajúcimi otvormi nosiča holiacej hlavy.

Problém	Možná příčina	Riešenie
Keď je batéria úplne nabitá, zariadenie môžete používať takmer 40 minút.	Ak máte hustú bradu, zariadenie možno vydrží kratšie ako 40 minút. Čas holenia sa môže tiež odlišovať v priebehu používania, a to v závislosti od vášho správania pri úprave zovňajšku, spôsobu čistenia a typu brady.	

Znížená účinnosť holenia

Hrebeň nie je nasadený správne.

Hrebeň zložte a opätovne ho nasadte.

Uvod

Čestitamo vam za nakup in dobrodošli pri Philipsu. Če želite popolnoma izkoristiti podporo, ki jo nudi Philips, registrirajte izdelek na **www.philips.com/welcome**. Za dodatne funkcije lahko kupite snemljive nastavke na spletni strani **www.philips.com/shop**.

Pomembno

Pred uporabo aparata natančno preberite ta uporabniški priročnik in ga shranite za poznejšo uporabo.

Nevarnost

- Pazite, da ne zmočite adapterja (Sl. 1).
- V adapter je vgrajen transformator. Odstranitev in zamenjava adapterja z drugim nista dovoljeni, saj to lahko povzroči nevarnost.

Opozorilo

- Aparat ni namenjen uporabi s strani otrok in oseb z zmanjšanimi telesnimi, čutnimi ali duševnimi sposobnostmi ali oseb s pomanjkljivimi izkušnjami in znanjem, razen če jih pri uporabi nadzoruje ali jim svetuje oseba, ki je odgovorna za njihovo varnost.
- Aparat, nastavke in adapter hranite izven dosega otrok.
- Pred uporabo nastavka vedno preverite, da ni poškodovan ali obrabljen. Če je nastavka poškodovan ali obrabljen, ga ne uporabljajte, ker lahko pride do poškodb. Poškodovan nastavek pred ponovno uporabo zamenjajte (oglejte si poglavje "Zamenjava").
- Bodite previdni pri čiščenju aparata in nastavkov z vročo vodo. Najprej preverite, ali voda morda ni prevročna, da si ne poparite rok.

Previdno

- Aparat in nastavke polnite, uporabljajte in hranite pri temperaturah med 5 °C in 35 °C.
- Nastavek za oblikovanje brade uporabljajte samo za prirezovanje obraznih dlak (brada, brki in zalzici).
- Nastavek za nego telesa uporabljajte samo za nego delov telesa pod vratom. Ne uporabljajte ga za prirezovanje obraznih dlak ali las.
- Na brivnik namestite zaščitni pokrovček, da na potovanjih zaščitite brivne glave.
- Aparat in nastavki niso primerni za pranje v pomivalnem stroju.
- Aparata in nastavkov ne spirajte z vodo, ki ima več kot 80°C.
- Uporabljajte samo priloženi adapter.
- Ne uporabljajte poškodovanega aparata, nastavkov ali adapterja.

- Če sta adapter ali nastavek poškodovana, ju zamenjajte samo z originalnim nadomestnim delom, da se izognete nevarnosti.
- Med izpiranjem lahko voda teče iz vtičnice na dnu aparata. To je nekaj običajnega in ni nevarno, saj so vsi elektronski deli obdani s hermetično zaprto školjko v notranjosti aparata.

Skladnost s standardi

- Ta aparat ustreza mednarodno sprejetim varnostnim predpisom in ga lahko varno uporabljate v kadi ali pod prho in čistite pod tekočo vodo (Sl. 2).
- Ta Philipsov aparat ustreza vsem standardom glede elektromagnetnih polj (EMF). Če z aparatom ravnate pravilno in v skladu z navodili v tem priročniku, je njegova uporaba glede na danes veljavne znanstvene dokaze varna.

Splošno

- Adapter omrežno napetost 100-240 V pretvori v varno nizko napetost, nižjo od 24 V.

Splošni opis (Sl. 3)

- 1 Zaščitni pokrovček
- 2 Brivna enota
- 3 Gumbi za sprostitvev brivne enote
- 4 Brivni nastavek
- 5 Gumb za vklop/izklop
- 6 Zaslon
- 7 Adapter
- 8 Manjši vtič
- 9 Drsnik za dolžino dlak (samo YS534)
- 10 Nastavek za oblikovanje brade (samo YS534)
- 11 Glavnik za prirezovanje brade (samo YS534)
- 12 Nastavek za nego telesa
- 13 Velik glavnik za prirezovanje telesnih dlak (samo YS534)
- 14 Srednji glavnik za prirezovanje telesnih dlak (samo YS534)
- 15 Mali glavnik za prirezovanje telesnih dlak
- 16 Nosilec brivne glave
- 17 Ležišče
- 18 Rezilnik
- 19 Pritrdilni obroček
- 20 Torbica (samo YS534)
- 21 Čistilna ščetka

Polnjenje

Baterija se povsem napolni po približno 60 minutah polnjenja.

Ko aparat polnite prvič ali po dolgem času neuporabe, naj polnjenje traja 90 minut. Popolnoma napolnjen aparat lahko uporabljate do 40 minut.

Čas delovanja aparata se lahko sčasoma spreminja glede na način britja/oblikovanja, čiščenje, vrsto brade in uporabo brivskega gela ali pene.

Prikaz polnjenja

- Ko se aparat polni, simbol baterije utripa zeleno. Ko je baterija šibka ali prazna, simbol baterije in simbol vtikača prvih nekaj minut polnjenja izmenično utripata zeleno in oranžno, kar označuje hitro polnjenje (Sl. 4).

Indikator "Baterija napolnjena"

- Ko je baterija povsem napolnjena, indikator baterije zasveti zeleno (Sl. 5).
- Če aparat pustite priključen na električno omrežje, simbol baterije po 30 minutah ugasne.

Indikator "Baterija je skoraj prazna"

- Ko je baterija skoraj prazna, simbol vtikača začne utripati oranžno (Sl. 6).
- Ko izklopite aparat, simbol vtikača še nekaj sekund utripa oranžno.

Hitro polnjenje

Ko simbol baterije in simbol vtikača izmenično utripata zeleno in oranžno, označujeta hitro polnjenje. Ko simbol vtikača po približno 5 minutah preneha utripati oranžno, ima aparat dovolj energije za kratko urejanje.

Polnjenje

Aparata ne polnite v zaprti torbici ali embalaži.

- 1 Manjši vtikač vklopite v aparat.
- 2 Vstavite adapter v stensko vtičnico.
 - ▶ Simbol baterije na aparatu utripa, kar označuje, da se aparat polni (oglejte si 4. poglavje).

Ko adapter odstranite iz stenske vtičnice in manjši vtikač pustite v aparatu, aparat nekaj sekund mogoče ne bo deloval.

Pozor: Aparata ne morete uporabljati, ko je priključen na električno omrežje.

Britje

Obdobje privajanja kože

Rezultati prvega britja morda ne bodo izpolnjevali vaših pričakovanj, vaša koža pa bo morda celo nekoliko razdražena. To je običajno. Koža in brada se morata na nov sistem britja še privaditi.

Priporočamo, da se v obdobju 3 tednov redno brijete (vsaj 3-krat na teden), da se bo vaša koža lahko privadila na novi brivnik. V tem obdobju uporabljajte samo novi električni brivnik in nobenega drugega pripomočka. Če se brijete na različne načine, se bo koža težje privadila na nov sistem britja.

- Brivni nastavek uporabljajte samo za britje obraznih dlak. Uporabljajte ga lahko za mokro ali suho britje z brivskim gelom ali peno. Ne uporabljajte ga za britje telesnih dlak ali las. Različni nastavki tega aparata so namenjeni določenim vrstam dlak, obrazne dlake pa se razlikujejo od telesnih dlak ali las (Sl. 7).

Opomba: Aparat iz varnostnih razlogov ne deluje, ko je priključen na električno omrežje.

Namestitev brivnega nastavka

- 1 Aparat mora biti izklopljen.
- 2 Zatič brivnega nastavka vstavite v režo na vrhu aparata. Pritisnite ga navzdol, da ga pritrdite na aparat (Sl. 8).

Brivnega nastavka med nameščanjem na aparat ne obračajte.

Uporaba brivnika

- 1 Za vklop aparata pritisnite gumb za vklop/izklop.
- 2 Brivno enoto pomikajte po koži. (Sl. 9)

Za najboljše rezultate aparat po koži pomikajte s krožnimi gibi.

- 3 Za izklop aparata pritisnite gumb za vklop/izklop.

Mokro britje

Za boljše rezultate britja lahko brivnik uporabljate tudi na mokrem obrazu z brivsko peno ali gelom.

Pri britju z brivskim gelom ali peno sledite spodnjim korakom:

- 1 Navlažite kožo.
- 2 Na kožo nanesite brivski gel ali peno.
- 3 Brivno enoto spirajte pod tekočo vodo, da bo gladko drsela po koži. (Sl. 10)
- 4 Za vklop aparata pritisnite gumb za vklop/izklop.

- 5** Brivno enoto po koži pomikajte s krožnimi gibi (Sl. 9).

Brivno enoto redno spirajte pod tekočo vodo, da bo gladko drsela po koži.

- 6** Po britju si posušite obraz in brivno enoto sperite z zadostno količino vode. Z brivne enote sperite vso brivsko peno ali gel (oglejte si tudi 9. poglavje).

Oblikovanje brade (samo YS534)

- Nastavek za oblikovanje brade uporabljajte samo za oblikovanje obraznih dlak. Ne uporabljajte ga za oblikovanje telesnih dlak ali las. Različni nastavki tega aparata so namenjeni določenim vrstam dlak, obrazne dlake pa se razlikujejo od telesnih dlak ali las (Sl. 11).

Aparat iz varnostnih razlogov ne deluje, ko je priključen na električno omrežje.

Namestitev nastavka za oblikovanje brade

- 1** Aparat mora biti izklopljen.
- 2** Brivni nastavek potegnite naravnost z aparata (Sl. 12).

Brivnega nastavka med odstranjevanjem z aparata ne obračajte.

- 3** Zatič nastavka za oblikovanje brade vstavite v režo na vrhu aparata. Pritisnite ga navzdol, da ga pritrdite na aparat (Sl. 13).

Uporaba nastavka za oblikovanje brade z glavnikom

Nastavek za oblikovanje brade z nameščenim glavnikom lahko uporabljate za prirezovanje brade pri fiksni nastavitvi, pa tudi pri različnih nastavitvah dolžine. Izberete lahko nastavitev med 1 mm in 5 mm.

- 1** Pritisnite drsnik za dolžino (1) in ga potisnite levo ali desno (2), da izberete želeno dolžino dlak. (Sl. 14)
- 2** Za vklop aparata pritisnite gumb za vklop/izklop.
- 3** Zdaj lahko začnete oblikovati brado. (Sl. 15)

Sprednji del glavnika mora vedno biti v popolnem stiku s kožo, aparat pa premikajte v nasprotni smeri rasti dlak. Glede na smer rasti dlak lahko preizkusite različne položaje (navzgor, navzdol ali počez).

Uporaba nastavka za oblikovanje brade brez glavnika

Z nastavkom za oblikovanje brade brez glavnika lahko oblikujete brado.

- 1** Glavnik potegnite z nastavka za oblikovanje brade. (Sl. 16)
- 2** Za vklop aparata pritisnite gumb za vklop/izklop.
- 3** Zdaj lahko začnete oblikovati brado. Bodite previdni, saj aparat dlake striže zelo blizu u kože, torej na dolžino 1 mm. (Sl. 17)

Nega telesa

- Nastavek za nego telesa uporabljajte samo za oblikovanje telesnih dlak. Uporabljate ga lahko na mokri ali suhi koži za oblikovanje ali prirezovanje dlak na vseh delih telesa pod vratom. Ne uporabljajte ga za oblikovanje obraznih dlak ali las. Različni nastavki tega aparata so namenjeni določenim vrstam dlak, obrazne dlake pa se razlikujejo od telesnih dlak ali las (Sl. 18).

Pri prvem oblikovanju občutljivih delov telesa si vzemite čas. Sčasoma boste pridobili občutek za uporabo aparata. Na britje se mora privaditi tudi vaša koža.

Aparat iz varnostnih razlogov ne deluje, ko je priključen na električno omrežje.

Namestitev nastavka za nego telesa

- 1** Aparat mora biti izklopljen.
- 2** Brivni nastavek potegnite naravnost z aparata (Sl. 12).

Nastavka med odstranjevanjem z aparata ne obračajte.

- 3** Zatič nastavka za nego telesa vstavite v režo na vrhu aparata. Pritisnite ga navzdol, da ga pritrdite na aparat (Sl. 19).

Prirezovanje

Prirezovalni glavnik lahko uporabljate za striženje dlak na različne dolžine.

Prirezovalni glavnik	Dolžina dlak po rezanju
Kratka	3 mm
Srednja (samo YS534)	5 mm
Dolga (samo YS534)	7 mm

- 1 Aparat izklopite.
- 2 Glavnik na nastavek za nego telesa namestite tako, da so zobje obrnjeni v poljubno smer. (Sl. 20)
- 3 Za vklop aparata pritisnite gumb za vklop/izklop.
- 4 Dlačice obrijte s premikanjem brivnika proti smeri rasti dlačic (Sl. 21).
Poskrbite, da bodo zobje glavnika vedno obrnjeni v smeri premikanja aparata.

Nega

- 1 Če je prirezovalni glavnik še vedno pritrjen, ga odstranite.
- 2 Za vklop aparata pritisnite gumb za vklop/izklop.
- 3 Brivnik za telo postavite na kožo.
- 4 Ko z eno roko raztegujete kožo, z drugo roko premikajte aparat v nasprotni smeri rasti dlak.

Brivnik za telo se mora vedno v celoti dotikati kože.

Čiščenje in vzdrževanje

Brivnika in nastavkov ne čistite s čistilnimi gobicami, jedkimi čistili ali agresivnimi tekočinami, kot sta bencin ali aceton.

Pri uporabi vroče vode bodite previdni. Najprej preverite, ali ni morda prevroča, da si ne poparite rok.

Opomba: Da preprečite vnetje kože, aparat redno temeljito čistite.

- Aparat in nastavke očistite po vsaki uporabi, da preprečite onesnaženje in zamašitev brivnika.
- Zunanost aparata lahko obrišete z vlažno krpo. Nastavka ne čistite s krpo.

Čiščenje brivnega nastavka

- Brivne glave redno čistite s čistilnim pršilom za brivne glave Philips (HQ110), da zagotovite optimalno britje.
- 1 Aparat izklopite.
 - 2 Pritisnite gumba za sprostitvev na brivnem nastavku (1) in brivno enoto potegnite z brivnega nastavka (2) (Sl. 22).
 - 3 Oranžni pritrtilni obroček odklenite tako, da ga obrnete v smeri puščic na njem (Sl. 23).
 - 4 Pritrdilni obroček dvignite iz nosilca brivnih glav. (Sl. 24)

- 5** Odstranite eno rezilo in njegovo ležišče (Sl. 25).

Hkrati čistite le eno rezilo in ležišče brivne glave, ki sodita skupaj. Če rezilo po pomoti vstavite v napačno ležišče, lahko traja več tednov, preden bo znova vzpostavljeno optimalno britje.

- 6** Očistite rezilo s priloženo ščetko za čiščenje (Sl. 26).

- 7** Očistite notranjost ležišča (Sl. 27).

Rezilo in njegovo ležišče lahko očistite tudi po tekočo vročo vodo.

- 8** Ležišče po čiščenju namestite nazaj v nosilec brivne glave. Krilci se morata natančno prilegati v vdolbine nosilca brivne glave (Sl. 28).

- 9** Rezilo vstavite nazaj v ležišče tako, da so vstavki rezila obrnjeni navzgor.

- 10** Pritrdilni obroček namestite nazaj na nosilec brivne glave (1). Pritrdilni obroček ponovno pritrdite tako, da ga obrnete v nasprotni smeri puščic v in na pritrdilnem obročku (2) (Sl. 29).

Pritrdilni obroček mora biti pravilno pritrjen. Štiri krilca pritrdilnega obročka morajo biti natanko pod vdolbinami nosilca brivne glave.

Ponovite korake 1–10 za ostale brivne glave.

- 11** Brivno enoto ponovno namestite na brivni nastavek.

Če brivne enote ne morete namestiti nemoteno, preverite, ali ste brivne glave pravilno postavili in ali so pritrdilni obročki pravilno pritrjeni.

Čiščenje nastavka za nego telesa

- 1** Aparat izklopite.

- 2** Če je prirezovalni glavnik še vedno pritrjen, ga odstranite.

Prirezovalni glavnik lahko iz aparata potisnete ali povlečete, odvisno od tega, kako je glavnik nameščen na aparat.

- 3** Mrežico brivnika za telo potegnite z aparata (Sl. 30).

- 4** Notranjost nastavka za nego telesa očistite s priloženo ščetko in jo sperite pod tekočo vodo (Sl. 31).

- 5** Mrežico brivnika za telo sperite pod tekočo vodo.

- 6** Otrsite vodo in mrežico brivnika za telo namestite nazaj na nastavek.

Čiščenje nastavka za oblikovanje brade

- 1 Aparat izklopite.
- 2 Glavnik potegnite z nastavka za oblikovanje brade (Sl. 16).
- 3 Odprite nastavek za oblikovanje brade (Sl. 32).
Dlake stresite v smeti.
- 4 Nastavek za oblikovanje brade in glavnik ločeno nekaj časa spirajte pod tekočo vročo vodo (Sl. 33).
- 5 Zobce prirezovalnika vsakih šest mesecev namažite s kapljico olja za šivalne stroje.

Shranjevanje

Opomba: Aparat in nastavki morajo biti suhi, preden jih shranite.

- 1 Po uporabi na brivnik namestite zaščitni pokrovček, da preprečite poškodovanje in nabiranje umazanije v brivnih glavah (Sl. 34).

Opomba za YS534: Brivnik in vse dele hranite v torbici.

- 2 Glavnik pred potovanjem ali hrambo namestite na brivnik za telo.

Zamenjava

Zamenjava brivnih glav

Da bi zagotovili optimalno delovanje brivnika, zamenjajte brivne glave vsaki dve leti. Poškodovane brivne glave zamenjajte takoj.

Brivne glave zamenjajte samo z originalnimi brivnimi glavami RQ32 Philips. Oglejte si tudi poglavje "Naročanje dodatne opreme".

- 1 Sledite korakom 1–4 v poglavju "Čiščenje in vzdrževanje" v "Čiščenje brivnega nastavka".
 - 2 Odstranite stare brivne glave in v brivno enoto namestite nove.
- Krilci brivnih glav se morajo natančno prilegati vdolbinam v brivni enoti.
- 3 Pritrdilne obročke namestite nazaj na brivno enoto (1). Pritrdilne obročke ponovno pritrdite tako, da jih obrnete v nasprotni smeri pušic v in na pritrdilnem obročku (2) (Sl. 29).

Pritrdilni obročki morajo biti pravilno pritrjeni. Štiri krilca pritrdilnega obročka morajo biti natanko pod režami nosilca brivne glave.

4 Brivno enoto ponovno namestite na brivni nastavek.

Če brivne enote ne morete namestiti nemoteno, preverite, ali ste brivne glave pravilno postavili in ali so pritrilni obročki pravilno pritrjeni.

Zamenjava mrežice brivnika za telo

Za najučinkovitejše oblikovanje vam priporočamo, da mrežico brivnika za telo zamenjate vsako leto. Zamenjajte jo z mrežico brivnika za telo Philips TT2000.

1 Mrežico brivnika za telo potegnite z nastavka (Sl. 30).**2** Na nastavek namestite novo mrežico in jo pritrдите na mesto.**Naročanje dodatne opreme**

Če želite kupiti dodatno opremo ali nadomestne dele, obiščite spletno stran **www.shop.philips.com/service** ali Philipsovega prodajalca. Obrnete se lahko tudi na Philipsov center za pomoč uporabnikom v svoji državi (kontaktne podatke si oglejte na mednarodnem garancijskem listu).

Na voljo je naslednja dodatna oprema:

- Brivne glave Philips RQ32
- Mrežica brivnika za telo Philips TT2000
- Nastavek za oblikovanje brade Philips YS511
- Čistilno pršilo za brivne glave Philips HQ110

Če potrebujete nadomestne glavnike, lahko obiščete tudi

www.shop.philips.com/service.

Okolje

- Aparata po poteku življenjske dobe ne odvrzite skupaj z običajnimi gospodinjstskimi odpadki, temveč ga odložite na uradnem zbirnem mestu za recikliranje. Tako boste pripomogli k ohranitvi okolja (Sl. 35).
- Vgrajena baterija za ponovno polnjenje vsebuje snovi, ki lahko onesnažijo okolje. Preden aparat odvržete ali oddate na uradnem zbirnem mestu, baterijo odstranite. Baterijo odložite na uradnem zbirnem mestu za baterije. Če imate z odstranitvijo baterije težave, lahko aparat odnesete na Philipsov pooblaščen servis, kjer jo bodo odstranili in odvrgli na okolju prijazen način (Sl. 36).

Odstranjevanje akumulatorske baterije

Akumulatorsko baterijo odstranite samo, če boste aparat zavrgli. Ko akumulatorsko baterijo odstranite, mora biti popolnoma prazna.

Previdno, baterijski kontakti so ostri.

- 1 Z izvijačem odvijte vijak na hrbtni strani aparata (1) in odstranite hrbtno ploščo (2).
- 2 Upognite kaveljčke in odstranite napajalno enoto.
- 3 Prelomite priklopne zatiče (1) in odstranite sprednjo ploščo napajalne enote (2).
- 4 Odstranite nosilec baterije (1) in s kleščami prerežite trakove baterije (2).
- 5 Odstranite akumulatorsko baterijo.

Garancija in podpora

Če potrebujete informacije ali podporo, obiščite www.philips.com/support ali preberite ločeni mednarodni garancijski list.

Garancijske omejitve

Mednarodna garancija ne pokriva brivnih glav (rezil in ležišč), ker se obrabljajo.

Odpravljanje težav

To poglavje vsebuje povzetek najpogostejših težav, ki se lahko pojavijo pri uporabi aparata. Če težav s temi nasveti ne morete odpraviti, na strani www.philips.com/support poiščite seznam pogostih vprašanj ali se obrnite na center za pomoč uporabnikom v vaši državi.

Težava	Možni vzrok	Rešitev
Aparat ne deluje, tudi ko je priključen na električno omrežje.	Aparata ne morete napajati neposredno iz električnega omrežja.	Odstranite adapter iz stenske vtičnice in manjši vtičak iz aparata. Zdaj lahko ponovno vklopite aparat.
Aparat ne brije več tako dobro, kot je včasih.	Brivne glave so poškodovane ali obrabljene.	Zamenjajte brivne glave. Oglejte si poglavje "Zamenjava".
	Brivne glave so umazane.	Rezila in ležišča očistite s priloženo ščetko. Oglejte si poglavje "Čiščenje in vzdrževanje".

Težava	Možni vzrok	Rešitev
	Daljše dlačice ovirajo brivne glave.	Rezila in ležišča očistite s priloženo ščetko. Oglejte si poglavje "Čiščenje in vzdrževanje".
	V brivnih glavah se je nabrala brivska pena ali gel.	Brivne glave temeljito sperite z zadostno količino vode.
Ko pritisnem gumb za vklop/izklop, se aparat ne vklopi.	Akumulatorska baterija je prazna.	Napolnite baterijo. Oglejte si poglavje "Polnjenje".
	Temperatura aparata je previsoka. V tem primeru aparat ne deluje.	Počakajte, da se aparat ohladi. Ko se temperatura aparata zadosti zniža, ga lahko ponovno vklopite.
	Ko adapter odstranite iz stenske vtičnice in manjši vtičač pustite v aparatu, aparat nekaj sekund ne deluje.	Manjši vtičač odstranite iz aparata.
Po britju imam razdraženo kožo.	Koža potrebuje nekaj časa, da se privadi Philipsovemu sistemu britja.	Draženje kože se lahko pojavi v prvih 2–3 tednih uporabe. Po tem obdobju običajno izgine.
	Brivne glave so poškodovane ali obrabljene.	Zamenjajte brivne glave. Oglejte si poglavje "Zamenjava".
Brivne glave se vrtijo počasneje kot običajno.	V brivnih glavah se je nabralo preveč umazanije.	Očistite brivne glave. Oglejte si poglavje "Čiščenje in vzdrževanje".

Težava	Možni vzrok	Rešitev
	Akumulatorska baterija je šibka.	Napolnite baterijo. Oglejte si poglavje "Polnjenje".
Brivne glave se snamejo.	Pritrdilnih obročkov niste pravilno namestili.	Pritrdilni obroček je pravilno pritrjen, ko so štiri krilca pritrdilnega obročka natanko pod vdolbinami nosilca brivne glave.
Popolnoma napolnjen aparat omogoča manj kot 40 minut delovanja.	Če imate gosto brado, bo aparat mogoče deloval manj kot 40 minut. Čas delovanja se lahko sčasoma spreminja glede na način oblikovanja, čiščenje in vrsto brade.	
Manj učinkovito oblikovanje	Glavnika niste pravilno namestili.	Glavnik odstranite in ponovno namestite.

Вступ

Вітаємо Вас із покупкою та ласкаво просимо до клубу Philips! Щоб у повній мірі скористатися підтримкою, яку пропонує компанія Philips, зареєструйте свій вибір на веб-сайті **www.philips.com/welcome**.

Для додаткової функціональності можна придбати знімні насадки на веб-сайті **www.philips.com/shop**.

Важлива інформація

Перед тим як використовувати пристрій, уважно прочитайте цей посібник користувача і зберігайте його для майбутньої довідки.

Небезпечно

- До адаптера не повинна потрапляти волога (Мал. 1).
- Адаптер містить трансформатор. Для запобігання небезпеки не від'єднуйте адаптер, щоб замінити його іншим.

Увага!

- Цей пристрій не призначено для користування особами (включаючи дітей) з послабленими фізичними відчуттями чи розумовими здібностями, або без належного досвіду та знань, крім випадків користування під наглядом чи за вказівками особи, яка відповідає за безпеку їх життя.
- Тримайте пристрій, насадки й адаптер подалі від дітей.
- Перед тим як використовувати насадку, завжди перевіряйте, чи її не пошкоджено або не зношено. Якщо насадку пошкоджено або зношено, не використовуйте її, оскільки це може призвести до травмування. Пошкоджену насадку слід замінити (див. розділ "Заміна").
- Миючи пристрій і насадки, будьте обережні з гарячою водою. Завжди перевіряйте, чи вода не надто гаряча, щоб не обпекти руки.

Увага

- Заряджайте, використовуйте і зберігайте пристрій та насадки за температури від 5 °C до 35 °C.
- Для підстригання волосся на обличчі (борода, вуса та бакенбарди) використовуйте лише насадку для моделювання бороди.
- Для гоління волосся на тілі нижче шиї використовуйте лише насадку бритви для тіла. Не використовуйте її для гоління волосся на обличчі чи голові.
- Завжди одягайте на бритву захисний ковпачок для запобігання пошкодженню бритвених головок під час подорожей.
- Пристрій і насадки не можна мити в посудомийній машині.

- У жодному разі не полощіть пристрій і насадку водою, температура якої перевищує 80 °С.
- Використовуйте лише адаптер, що додається.
- Не використовуйте пристрій, насадки чи адаптер, якщо їх пошкоджено.
- Якщо адаптер або насадку пошкоджено, їх обов'язково треба замінити оригінальними, щоб уникнути небезпеки.
- Під час полоскання вода може витікати з гнізда на дні пристрою. Це нормально та безпечно, оскільки вся електроніка знаходиться у герметичному блоці живлення всередині пристрою.

Відповідність стандартам

- Пристрій відповідає міжнародним нормативним актам із безпеки, і його можна безпечно використовувати у ванній кімнаті або душі та мити під краном (Мал. 2).
- Цей пристрій Philips відповідає усім стандартам електромагнітних полів (ЕМП). Згідно з останніми науковими дослідженнями, пристрій є безпечним у використанні за умов правильної експлуатації у відповідності з інструкціями, поданими у цьому посібнику користувача.

Загальна інформація

- Адаптер перетворює напругу 100-240 В у безпечну низьку напругу менше 24 В.

Загальний опис (Мал. 3)

- 1 Захисний ковпачок
- 2 Бритвений блок
- 3 Кнопки розблокування бритвеного блока
- 4 Насадка для гоління
- 5 Кнопка "увімк./вимк."
- 6 Дисплей
- 7 Адаптер
- 8 Мала вилка
- 9 Селектор довжини волосся (лише YS534)
- 10 Насадка для моделювання бороди (лише YS534)
- 11 Триммер-гребінець для пристрою для моделювання бороди (лише YS534)
- 12 Насадка для бритви для тіла
- 13 Великий триммер-гребінець для бритви для тіла (лише YS534)
- 14 Середній триммер-гребінець для бритви для тіла (лише YS534)
- 15 Малий триммер-гребінець для бритви для тіла
- 16 Тримач бритвеної головки

- 17 Сітка
- 18 Лезо
- 19 Фіксує кільце
- 20 Футляр (лише YS534)
- 21 Щітка для чищення

Зарядження

Щоб повністю зарядити батарею, необхідно приблизно 60 хвилин. Перший раз або після тривалої перерви заряджайте пристрій протягом 90 хвилин.

Повністю заряджений пристрій забезпечує до 40 хвилин роботи. Згодом час роботи пристрою (у хвиликах) може відрізнятись залежно від способу гоління чи моделювання, звичок догляду за собою, типу бороди та використання гелю чи пінки для гоління.

Індикація зарядження

- Коли пристрій заряджається, символ батареї блимає зеленим світлом. Коли рівень заряду батареї низький чи батарея розрядилася, протягом кількох перших хвилин зарядження символ батареї та символ штекера починають по чергово блимати зеленим та оранжевим світлом, вказуючи на швидке зарядження (Мал. 4).

Індикація повністю зарядженої батареї

- Коли батарея повністю зарядиться, символ батареї світитиметься зеленим світлом без блимання (Мал. 5).
- Якщо пристрій не від'єднати від електромережі, символ батареї згасає через 30 хвилин.

Індикація розрядженої батареї

- Коли батарея майже розрядилася, символ штекера починає блимати оранжевим світлом (Мал. 6).
- Якщо вимкнути пристрій, символ штекера продовжує блимати оранжевим світлом ще кілька секунд.

Швидка зарядка

На швидку зарядку вказує по чергове блимання символу батареї та символу штекера зеленим та оранжевим світлом. Якщо символ штекера перестав блимати оранжевим світлом через приблизно 5 хвилин, пристрій зарядився достатньо, щоб поправити зачіску.

Заряджання

Не заряджайте пристрій у закритому футлярі чи упаковці.

- 1** Вставте малу вилку у пристрій.
- 2** Вставте адаптер у розетку.
 - ▶ Символ батареї на пристрої блимає, повідомляючи про його заряджання (див. розділ 4).

Якщо вийняти адаптер з розетки та залишити малу вилку у пристрої, пристрій може не працювати кілька секунд.

Увага: Використовувати пристрій під'єднаним до електромережі неможливо.

Гоління

Період адаптації шкіри

Перші сеанси гоління можуть не забезпечити очікуваного результату, і навіть можливе незначне подразнення шкіри. Це нормально. Для адаптації шкіри та бороди до будь-якої нової системи гоління потрібен час.

Щоб шкіра адаптувалася до нової бритви, рекомендується голитися регулярно (щонайменше 3 рази на тиждень) протягом 3 тижнів. Упродовж цього часу використовуйте виключно нову електробритву і не застосовуйте інших способів гоління. У разі застосування різних способів гоління шкірі важче адаптуватися до нової системи гоління.

- Для гоління волосся на обличчі використовуйте лише цю насадку для гоління. Її можна використовувати для вологого чи сухого гоління із гелем чи пінкою для гоління. Не використовуйте цю насадку для гоління волосся на тілі чи голові. Різні насадки цього пристрою призначено для певних типів волосся, а волосся на обличчі відрізняється від волосся на тілі чи голові (Мал. 7).

Примітка: Цей пристрій не працює із живленням від електромережі з міркувань безпеки.

Під'єднання насадки для гоління

- 1** Пристрій має бути вимкнено.
- 2** Вставте виступ насадки для гоління у виїмку на верхній частині пристрою. Натисніть на неї, щоб зафіксувати на пристрої (Мал. 8).

Не крутіть насадкою для гоління, встановлюючи її на пристрій.

Використання бритви

1 Натисніть кнопку “увімк./вимк.”, щоб увімкнути пристрій.

2 Проведіть бритвеним блоком по шкірі. (Мал. 9)

Для досягнення найкращого результату ведіть пристроєм по шкірі круговими рухами.

3 Натисніть кнопку “увімк./вимк.”, щоб вимкнути пристрій.

Вологе гоління

Для досягнення кращих результатів гоління цю бритву можна також використовувати на вологому обличчі з пінкою чи гелем для гоління.

Для гоління з використанням пінки або гелю для гоління виконайте подані нижче кроки.

1 Змочіть обличчя водою.

2 Нанесіть на обличчя трохи пінки або гелю для гоління.

3 Сполосніть бритвений блок під краном, щоб він гладко ковзав по шкірі. (Мал. 10)

4 Натисніть кнопку “увімк./вимк.”, щоб увімкнути пристрій.

5 Ведіть бритвеним блоком по шкірі круговими рухами (Мал. 9).

Регулярно споліскуйте бритвений блок під краном, щоб він гладко ковзав по шкірі.

6 Витирайте обличчя та добре споліскуйте бритвений блок достатньою кількістю води після кожного гоління. Слідкуйте, щоб на бритвеному блоці не залишалося пінки або гелю для гоління (див. також розділ 9).

Моделювання бороди (лише YS534)

- Для моделювання волосся на обличчі використовуйте лише цю насадку для моделювання бороди. Не використовуйте її для моделювання волосся на тілі чи голові. Різні насадки цього пристрою призначено для певних типів волосся, а волосся на обличчі відрізняється від волосся на тілі чи голові (Мал. 11).

Цей пристрій не працює із живленням від електромережі з міркувань безпеки.

Під'єднання насадки для моделювання бороди

- 1** Пристрій має бути вимкнено.
- 2** Зніміть насадку для гоління із пристрою (Мал. 12).

Не крутіть насадкою для гоління, знімаючи її з пристрою.

- 3** Вставте виступ насадки для моделювання бороди у виїмку на верхній частині пристрою. Натисніть на неї, щоб зафіксувати на пристрої (Мал. 13).

Використання насадки для моделювання бороди з гребінцем

Насадку для моделювання бороди можна використовувати з під'єднаним гребінцем для підстригання бороди за одного фіксованого налаштування і за різних налаштувань довжини. Можна вибрати будь-яке налаштування від 1 до 5 мм.

- 1** Натисніть селектор довжини (1) та посуньте його вліво чи вправо (2), щоб вибрати потрібне налаштування довжини волосся. (Мал. 14)
- 2** Натисніть кнопку “увімк./вимк.”, щоб увімкнути пристрій.
- 3** Тепер можна почати підстригання бороди. (Мал. 15)

Слідкуйте, щоб передня частина гребінця повністю торкалася шкіри, та ведіть пристроєм проти напрямку росту волосся. Можливо, Ви захочете спробувати різні положення (вгору, вниз, впоперек) залежно від напрямку росту волосся.

Використання насадки для моделювання бороди без гребінця

Насадку для моделювання бороди можна використовувати без гребінця для створення контурів бороди чи надання їй форми.

- 1** Зніміть гребінець із насадки для моделювання бороди. (Мал. 16)
- 2** Натисніть кнопку “увімк./вимк.”, щоб увімкнути пристрій.
- 3** Тепер можна почати створювати контури бороди. Будьте обережні – пристрій підстригає волосся дуже близько до шкіри (на відстані 1 мм). (Мал. 17)

Гоління волосся на тілі

- Для гоління волосся на тілі використовуйте лише цю насадку бритви для тіла. Її можна використовувати для вологого чи сухого гоління волосся на всіх частинах тіла нижче шиї. Не використовуйте цю насадку для гоління волосся на обличчі чи голові. Різні насадки цього пристрою призначено для певних типів волосся, а волосся на тілі відрізняється від волосся на обличчі чи голові (Мал. 18).

Коли вперше голитимете чутливі ділянки тіла, не поспішайте. Необхідно навчитися користуватися пристроєм. Шкіра також повинна звикнути до цієї процедури.

Цей пристрій не працює із живленням від електромережі з міркувань безпеки.

Під'єднання насадки бритви для тіла

- 1 Пристрій має бути вимкнено.
- 2 Зніміть насадку для гоління із пристрою (Мал. 12).

Не крутіть насадкою, знімаючи її з пристрою.

- 3 Вставте виступ насадки бритви для тіла у виїмку на верхній частині пристрою. Натисніть на неї, щоб зафіксувати на пристрої (Мал. 19).

Підстригання

За допомогою тримера-гребінця можна підстригати волосся із різними налаштуваннями довжини.

Тример-гребінець	Довжина волосся після підстригання
Малий	3 мм
Середній (лише YS534)	5 мм
Великий (лише YS534)	7 мм

- 1 Вимкніть пристрій.
- 2 Встановіть гребінець на насадку бритви для тіла (зубці гребінця можуть вказувати в будь-якому напрямку). (Мал. 20)
- 3 Натисніть кнопку “увімк./вимк.”, щоб увімкнути пристрій.

- 4 Щоб підрізати волосся, ведіть пристроєм проти напрямку росту волосся (Мал. 21).

Зубці гребінця мають бути повернені в напрямку руху пристрою.

Гоління

- 1 Якщо під'єднано тример-гребінець, від'єднайте його.
- 2 Натисніть кнопку "увімк./вимк.", щоб увімкнути пристрій.
- 3 Прикладіть бритву для тіла до шкіри.
- 4 Однією рукою ведіть пристроєм по шкірі проти напрямку росту волосся, а іншою рукою натягуйте шкіру.

Бритва для тіла має завжди повністю торкатися шкіри.

Чищення та догляд

У жодному разі не використовуйте для чищення бритви та її приладдя жорстких губок, абразивних засобів чи рідин для чищення, таких як бензин чи ацетон.

Будьте обережні з гарячою водою. Завжди перевіряйте, чи вода не надто гаряча, щоб не обпекти руки.

Примітка: Для запобігання запаленню шкіри потрібно регулярно добре чистити пристрій.

- Для запобігання забрудненню та блокуванню бритви чистіть її та насадку після кожного використання.
- Ззовні пристрій можна чистити вологою ганчіркою. Не чистіть насадки ганчіркою.

Чищення насадки для гоління

- Для оптимальної ефективності гоління регулярно чистіть бритвені головки розпилювачем для чищення бритвених головок Philips (HQ110).

- 1 Вимкніть пристрій.
- 2 Натисніть кнопки розблокування на насадці для гоління (1) та зніміть бритвений блок із насадки для гоління (2) (Мал. 22).
- 3 Щоб розблокувати оранжеве фіксує кільце, поверніть його в напрямку стрілок, вказаних всередині нього та на ньому (Мал. 23).
- 4 Вийміть фіксує кільце із тримача бритвеної головки. (Мал. 24)
- 5 Вийміть одне лезо та його сітку (Мал. 25).

Одночасно чистить лише одне лезо та одну сітку, щоб не переплутати пари. Якщо випадково вставити лезо не в ту сітку, може знадобитися декілька тижнів, щоб відновити оптимальну ефективність гоління.

6 Почистіть лезо щіткою для чищення із комплекту (Мал. 26).

7 Почистіть сітку зсередини (Мал. 27).

Лезо та його сітку можна також почистити під краном з гарячою водою.

8 Після чищення встановіть сітку назад у тримач бритвеної головки. Два виступи повинні заходити точно в пази тримача бритвеної головки (Мал. 28).

9 Встановіть лезо назад у сітку ріжучою стороною донизу.

10 Встановіть фіксуюче кільце назад на тримач бритвеної головки (1). Щоб під'єднати фіксуюче кільце, поверніть його проти напрямку стрілок, вказаних всередині нього та на ньому (2) (Мал. 29).

Закріпіть фіксуюче кільце належним чином. Чотири виступи фіксуючого кільця мають знаходитися точно під пазами тримача бритвеної головки.

Для інших бритвених головок повторіть кроки 1–10.

11 Під'єднайте бритвенний блок до насадки для гоління.

Якщо бритвенний блок важко під'єднати, перевірте, чи правильно встановлено бритвені головки та закріплено фіксуючі кільця.

Чищення насадки бритви для тіла

1 Вимкніть пристрій.

2 Якщо під'єднано тример-гребінець, від'єднайте його.

Тример-гребінець можна зісунути чи зняти з пристрою залежно від того, як його встановлено.

3 Зніміть сітку бритви для тіла з пристрою (Мал. 30).

4 За допомогою щітки для чищення із комплекту почистіть внутрішню частину насадки бритви для тіла та сполосніть її під краном (Мал. 31).

5 Сполосніть сітку бритви для тіла під краном.

6 Обтрусіть воду, що залишилася, і встановіть сітку бритви для тіла назад у насадку.

Чищення насадки для моделювання бороди

- 1 Вимкніть пристрій.
- 2 Зніміть гребінець із насадки для моделювання бороди (Мал. 16).
- 3 Відкрийте насадку для моделювання бороди (Мал. 32)
Викиньте волосся у смітник.
- 4 Сполосніть окремо насадку для моделювання бороди та гребінець під краном з гарячою водою (Мал. 33).
- 5 Один раз на шість місяців змащуйте зубці тримера краплею машинного мастила.

Зберігання

Примітка: Перед відкладенням пристрою і насадок на зберігання перевіряйте, чи вони сухі.

- 1 Для запобігання пошкодженню і накопиченню бруду на бритвених головках після використання встановлюйте на бритву захисний ковпачок (Мал. 34).

Примітка щодо YS534. Зберігайте бритву та всі частини у футлярі.

- 2 Для транспортування чи зберігання встановіть гребінець на насадку бритви для тіла.

Заміна

Заміна бритвених головок

Для максимальної ефективності гоління рекомендується замінити бритвені головки кожні два роки. Пошкоджені бритвені головки потрібно замінити негайно.

Заміняйте бритвені головки лише оригінальними бритвеними головками RQ32 Philips. Читайте також розділ “Замовлення приладь”.

- 1 Виконайте кроки 1–4 із розділу “Чищення та догляд”, підрозділу “Чищення насадки для гоління”.
- 2 Вийміть бритвені головки і встановіть у бритвеній блок нові.

Два виступи на бритвених головках повинні попадати точно у пази.

- 3** Встановіть фіксуючі кільця назад на бритвенний блок (1). Щоб під'єднати фіксуючі кільця, поверніть їх проти напрямку стрілок, вказаних всередині них та на них (2) (Мал. 29).

Закріпіть фіксуючі кільця належним чином. Чотири виступи фіксуючого кільця мають знаходитися точно під пазами тримача бритвеної головки.

- 4** Під'єднайте бритвенний блок до насадки для гоління.

Якщо бритвенний блок важко під'єднати, перевірте, чи правильно встановлено бритвені головки та закріплено фіксуючі кільця.

Заміна сітки бритви для тіла

Для максимальної ефективності гоління рекомендується замінити сітку бритви для тіла щороку. Заміняйте сітку сіткою для бритви для тіла Philips TT2000.

- 1** Зніміть сітку бритви для тіла з насадки (Мал. 30).
- 2** Встановіть нову сітку на насадку та зафіксуйте її.

Замовлення приладь

Щоб придбати приладдя чи запасні частини, відвідайте веб-сайт **www.shop.philips.com/service** або зверніться до дилера Philips. Можна також звернутися до Центру обслуговування клієнтів Philips у Вашій країні (контактну інформацію шукайте в гарантійному талоні).

Доступне таке приладдя:

- Бритвені головки Philips RQ32
- Сітка для бритви для тіла Philips TT2000
- Насадка для моделювання бороди Philips YS511
- Розпилювач для чищення бритвених головок Philips HQ110

Для придбання змінних гребінців відвідайте також веб-сайт

www.shop.philips.com/service.

Навколишнє середовище

- Не викидайте пристрій разом із звичайними побутовими відходами, а здавайте його в офіційний пункт прийому для повторної переробки. Таким чином, Ви допомагаєте захистити довкілля (Мал. 35).

- Вбудована акумуляторна батарея містить речовини, які можуть забруднювати навколишнє середовище. Перед утилізацією пристрою або передачею в офіційний пункт прийому виймайте батарею. Батарею віддайте в офіційний пункт прийому батарей. Якщо Ви не можете вийняти батарею, візьміть пристрій зі собою до сервісного центру Philips, де батарею виймуть та утилізують у безпечний для навколишнього середовища спосіб (Мал. 36).

Виймання акумуляторної батареї

Виймайте акумуляторну батарею лише тоді, коли викидаєте пристрій. Перед тим як вийняти акумуляторну батарею, перевірте, чи вона повністю розряджена.

Будьте обережні, оскільки вузькі сторони батареї гострі.

- 1** За допомогою викрутки відкрутіть гвинт на задній панелі пристрою (1) і зніміть задню панель (2).
- 2** Відігніть гачки та вийміть блок живлення.
- 3** Розімкніть гачки-фіксатори (1) та зніміть передню панель блока живлення (2).
- 4** Вийміть тримач батареї (1) та гострозубцями обріжте контакти батареї (2).
- 5** Вийміть акумуляторну батарею.

Гарантія та підтримка

Якщо Вам необхідна інформація чи підтримка, відвідайте веб-сайт **www.philips.com/support** чи прочитайте окремий гарантійний талон.

Обмеження гарантії

Умови міжнародної гарантії не поширюються на бритвені головки (леза та захисні сітки), бо вони можуть зношуватися.

Усунення несправностей

У цьому розділі зведено основні проблеми, які можуть виникнути під час використання пристрою. Якщо Ви не в змозі вирішити проблему за допомогою інформації, поданої нижче, відвідайте веб-сайт **www.philips.com/support** для перегляду списку частих запитань або зверніться до Центру обслуговування клієнтів у своїй країні.

Проблема	Можлива причина	Вирішення
Пристрій не працює, навіть у разі під'єднання до електромережі.	Цей пристрій неможливо використовувати під'єднаним до електромережі.	Вийміть адаптер із розетки, а малу вилку з пристрою. Тепер пристрій можна ввімкнути знову.
Пристрій не голить так добре, як раніше.	Бритвені головки пошкоджені або зношені.	Замініть бритвені головки. Див. розділ "Заміна".
	Бритвені головки брудні.	Почистіть леза і сітки щіткою з комплекту. Див. розділ "Чищення та догляд".
	Довгі волоски заважають бритвеним головкам.	Почистіть леза і сітки щіткою з комплекту. Див. розділ "Чищення та догляд".
	У бритвених головках зібралася пінка чи гель для гоління.	Добре сполосніть бритвені головки великою кількістю води.
Пристрій не працює після натиснення кнопки "увімк./вимк".	Акумуляторна батарея розрядилася.	Перезарядіть акумулятор. Див. розділ "Заряджання".
	Надто висока температура пристрою. У такому разі пристрій не працює.	Дайте пристрою охолонути. Як тільки температура пристрою достатньо знизиться, його можна знову вмикати.

Проблема	Можлива причина	Вирішення
	Якщо вийняти адаптер із розетки та залишити малу вилку в пристрої, пристрій може не працювати кілька секунд.	Вийміть малу вилку з пристрою.
Після гоління шкіра подразнена.	Шкіра повинна звикнути до бритвеної системи Philips.	Можливе подразнення шкіри впродовж перших 2–3 тижнів використання. Після цього подразнення зазвичай зникає.
	Бритвені головки пошкоджені або зношені.	Замініть бритвені головки. Див. розділ “Заміна”.
Швидкість обертання бритвених головок менша, ніж зазвичай.	У бритвених головках зібралось надто багато бруду.	Почистіть бритвені головки. Читайте розділ “Чищення та догляд”.
	Низький рівень заряду акумуляторної батареї.	Перезарядіть акумулятор. Див. розділ “Заряджання”.
Бритвені головки не на місці.	Неправильно закріплено фіксуючі кільця.	Фіксує кільце вважається правильно закріпленим, якщо його чотири виступи знаходяться точно під пазами тримача бритвеної головки.

Проблема	Можлива причина	Вирішення
Після повного заряджання пристрій працює менше 40 хвилин.	Якщо у Вас густа борода, пристрій може працювати менше 40 хвилин. Час роботи у хвилинах може також згодом відрізнятись залежно від способу моделювання, звичок догляду за собою і типу бороди.	
Менша ефективність гоління.	Неправильно під'єднано гребінець.	Від'єднайте гребінець і під'єднайте його знову.



www.philips.com



100% recycled paper
100% papier recyclé

4222.002.5476.1