

OWNER'S MANUAL

AIR CONDITIONER

Please read this manual carefully before operating your set and retain it for future reference.

MODELS: WALL MOUNTED

The equipment complies with requirements of the Technical Regulation, in terms of restrictions for the use of certain dangerous substances in electrical and electronic equipment.



TIPS FOR SAVING ENERGY

Here are some tips that will help you minimize the power consumption when you use the air conditioner. You can use your air conditioner more efficiently by referring to the instructions below:

- Do not cool excessively indoors. This may be harmful for your health and may consume more electricity.
- Block sunlight with blinds or curtains while you are operating the air conditioner.
- Keep doors or windows closed tightly while you are operating the air conditioner.
- Adjust the direction of the air flow vertically or horizontally to circulate indoor air.
- Speed up the fan to cool or warm indoor air quickly, in a short period of time.
- Open windows regularly for ventilation as the indoor air quality may deteriorate if the air conditioner is used for many hours.
- Clean the air filter once every 2 weeks. Dust and impurities collected in the air filter may block the air flow or weaken the cooling / dehumidifying functions.

For your records

Staple your receipt to this page in case you need it to prove the date of purchase or for warranty purposes. Write the model number and the serial number here:

Model number : _____

Serial number : _____

You can find them on a label on the side of each unit.

Dealer's name : _____

Date of purchase : _____

IMPORTANT SAFETY INSTRUCTIONS

READ ALL INSTRUCTIONS BEFORE USING THE APPLIANCE.

Always comply with the following precautions to avoid dangerous situations and ensure peak performance of your product

WARNING

It can result in serious injury or death when the directions are ignored

CAUTION

It can result in minor injury or product damage when the directions are ignored

WARNING

- Installation or repairs made by unqualified persons can result in hazards to you and others.
- Air conditioner Shall be installed in accordance with national wiring regulations.
- If the supply cord is damaged, it must be replaced by the manufacturer, its service agent or similarly qualified persons in order to avoid a hazard.
- The information contained in the manual is intended for use by a qualified service technician familiar with safety procedures and equipped with the proper tools and test instruments.
- Failure to carefully read and follow all instructions in this manual can result in equipment malfunction, property damage, personal injury and/or death.
- This appliance is not intended for use by persons (including children) with reduced physical, sensory or mental capabilities, or lack of experience and knowledge, unless they have been given supervision or instruction concerning use of the appliance by a person responsible for their safety.
- Children should be supervised to ensure that they do not play with the appliance.
- When the power cord is to be replaced, replacement work shall be performed by authorized personnel only using only genuine replacement parts.
- If the supply cord is damaged, it must be replaced by the manufacturer, its service agent or similarly qualified persons in order to avoid a hazard.

Installation

- Use a standard circuit breaker and fuse conforming with the rating of the air conditioner. Failure to do so may result in electric shock or product failure.
- Contact an authorized service center when you install or relocate the air conditioner. Failure to do so may result in serious injury or product failure.
- Always use a power plug and socket with a ground terminal. Failure to do so may result in electric shock or product failure
- Install the panel and the cover of the control box safely. Failure to do so may result in explosion or fire.
- Install a dedicated electric outlet and circuit breaker before you use the air conditioner. Failure to do so may result in electric shock or product failure.
- Use a standard circuit breaker and fuse conforming with the rating of the air conditioner. Failure to do so may result in electric shock or product failure.
- Do not modify or extend the power cable. If the power cable or cord has scratches or skin peeled off or deteriorated then it must be replaced. It may result in fire or electric shock.
- Be cautious when you unpack or install the air conditioner. Failure to do so may result in serious injury or product failure.
- Contact an authorized service center when you install or relocate the air conditioner. Failure to do so may result in serious injury or product failure.

4 IMPORTANT SAFETY INSTRUCTIONS

- Do not install the air conditioner on an unstable surface or where there may be a danger of it falling. It may result in death, serious injury, or product failure.
- Use inflammable gas (nitrogen) to inspect leak and to purge air, using compressed air or flammable gas may cause fire or explosion.

Operation

- Do not let the air conditioner run for a long time when the humidity is very high or when a door or window has been left open. Failure to do so may result in product failure.
- Make sure that the power cord is not pulled or damaged while the air conditioner is operating. Failure to do so may result in fire, electric shock, or product failure.
- Do not place any objects on the power cord. It may result in electric shock or product failure.
- Do not turn on or off the air conditioner by plugging in or unplugging the power plug. It may result in fire or electric shock.
- Do not touch, operate or repair the air conditioner with wet hands. It may result in electric shock or product failure.
- Do not place a heater or other heating appliances near the power cable. It may result in fire, electric shock, or product failure.
- Do not allow water to run into the air conditioner. It may result in explosion or fire.
- Do not leave flammable substances such as gasoline, benzene and thinner near the air conditioner. It may result in explosion or fire.
- Do not use the air conditioner for an extended period of time in a small place without ventilation. Ventilate the place regularly. Failure to do so may result in explosion or fire.
- When there is a gas leak, ventilate sufficiently before using the air conditioner again. Failure to do so may result in explosion or fire.
- Unplug the power plug if there is a noise, smell or smoke coming from the air conditioner. Failure to do so may result in explosion or fire.
- Stop operating and close the window in storm or hurricane. If possible remove the product from the window before hurricane arrives
- Do not touch the electrostatic filter after opening the front grille. Failure to do so may result in electric shock or product failure.
- Contact an authorized service center when the air conditioner is submerged into water due to flooding. Failure to do so may result in explosion or fire.
- Be cautious water could not enter the product.
- Make sure to ventilate sufficiently when this air conditioner and a heating appliance such as a heater are used simultaneously. Failure to do so may result in fire, serious injury, or product failure.
- Turn the main power off and unplug the power plug when you clean or repair the air conditioner. Failure to do so may result in death, serious injury, or product failure.
- Unplug the power plug when the air conditioner is not used for an extended period of time. Failure to do so may result in product failure.
- Do not place any objects on the air conditioner. It may result in product failure.

WARNING

- For inner cleaning, contact an Authorized Service Center or a dealer. Do not use harsh detergent that causes corrosion or damage on the unit. Harsh detergent may also cause failure of product, fire, or electronic shock.

 **CAUTION****Installation**

- Make sure to check if there is a refrigerant leak after you install or repair the air conditioner. Failure to do so may result in product failure.
- Install the drain hose properly for smooth drainage of condensed water. Failure to do so may result in product failure.
- Keep level even when installing the product.
- Install the air conditioner where the noise from the outdoor unit or the exhaust gas will not inconvenience the neighbors. Failure to do so may result in conflict between neighbors.
- When transporting the equipment, there should be at least 2 or more people, or a forklift. It may result in serious injury.
- Do not install the air conditioner where it will be exposed to sea wind (salt spray) directly. It may result in product failure.

Operation

- Do not expose people, animals or plants to the cold or hot wind from the air conditioner. It may result in serious injury.
- Do not use the product for special purposes, such as preserving foods, works of art, etc. It is a consumer air conditioner, not a precision refrigeration system. It may result in death, fire or electric shock.
- Do not block the inlet or outlet of air flow. It may result in explosion or product failure.
- Do not use strong cleaning agents or solvents when you clean the air conditioner, or spray water. Use a smooth cloth. It may result in serious injury or product failure.
- Never touch the metal parts of the air conditioner when you remove the air filter. It may result in serious injury or product failure.
- Do not place any objects on the air conditioner. It may result in product failure.
- Always insert the filter securely after cleaning. Clean the filter every two weeks or more often if necessary.
- Do not insert hands or other objects through the air inlet or outlet while the air conditioner is operating. It may result in electric shock.
- Do not drink the water drained from the air conditioner. It may result in serious health complications.
- Use a sturdy stool or ladder when you clean, maintain or repair the air conditioner at a height. Failure to do so may result in serious injury or product failure.
- Do not mix the batteries for the remote control with other types of batteries or mix new batteries with used batteries. Failure to do so may result in product failure.
- Do not recharge or disassemble the batteries. Failure to do so may result in explosion, fire or serious injury.
- Stop using the remote control if there is a battery fluid leak. If your cloth or skin is exposed to the battery fluid from a leak, wash it off with clean water. Failure to do so may result in serious injury.
- If you swallow the battery fluid from a leak, wash out the inside of your mouth thoroughly and then consult a doctor. Failure to do so may result in serious health complications.

TABLE OF CONTENTS

2 TIPS FOR SAVING ENERGY

3 IMPORTANT SAFETY INSTRUCTIONS

7 BEFORE USE

- 7 Components
- 7 Operation ranges
- 8 Using the remote control
 - 9 - Inserting batteries
 - 9 - Installing the remote control holder

10 BASIC FUNCTIONS

- 10 Cooling your room
- 10 Heating your room
- 10 Removing humidity
- 11 Airing your room
- 11 Adjusting the fan speed
- 11 Adjusting the air flow direction
- 11 Setting the timer
 - 11 - Setting the current time
 - 12 - Turning on the air conditioner automatically at a set time
 - 12 - Turning off the air conditioner automatically at a set time
 - 12 - Canceling the timer setting
 - 12 - Setting sleep mode

13 ADVANCED FUNCTIONS

- 13 Changing room temperature quickly
- 13 Indoor air purification
 - 13 - Auto Clean operation
- 14 Plasmaster Purification operation
- 14 Auto operation
- 14 Auto Changeover operation
- 15 Energy saving cooling mode
- 15 Display screen brightness
- 15 Operating the air conditioner without the remote control
- 16 Restarting the air conditioner automatically

17 MAINTENANCE

- 18 Cleaning the air filter

19 TROUBLESHOOTING

- 19 Self-diagnosis function
- 19 Before requesting service

BEFORE USE

Components

Indoor unit

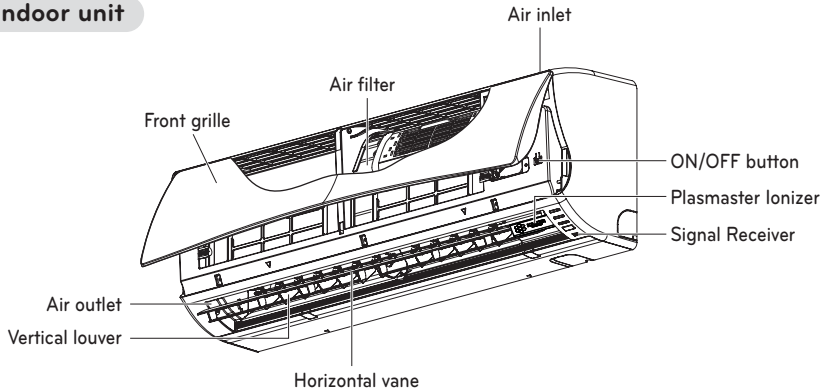

* The feature can be changed according a type of model.

! NOTE

The number of operation lamps and their locations may vary, depending on the model of the air conditioner.

Outdoor unit

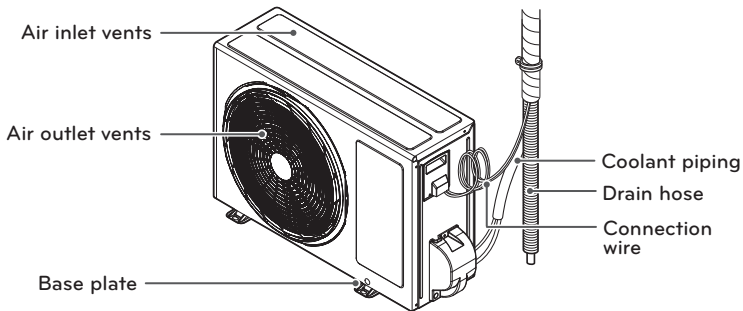

* The feature can be changed according a type of model.

Operation ranges

The table below indicates the temperature ranges the air conditioner can be operated within.

Mode	Indoor temperature	outdoor temperature
Cooling	18°C~32°C	18°C~48°C
Heating	16°C~30°C	-5°C~24°C

Using the remote control

You can operate the air conditioner more conveniently with the remote control. You will find the buttons for the additional functions under the cover of the remote control.

Wireless remote control

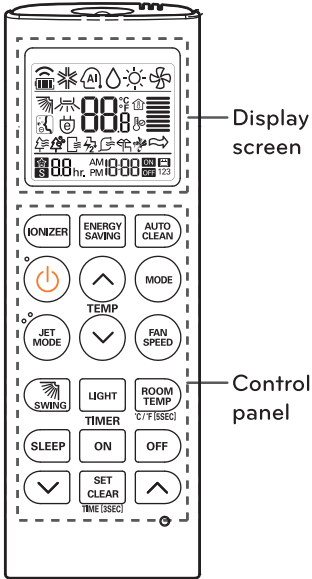

Control panel	Display screen	Description
IONIZER		IONIZER button* : Plasmaster Ionizer sterilize the aerial bacteria and other harmful substances.
SLEEP	/hr	Sleep mode auto button* : Sets the sleep mode auto operation.
	88 °C	Temperature adjustment buttons : Adjusts the room temperature when cooling and heating.
	-	On/Off button : Turns the power on/off.
FAN SPEED		Indoor fan speed button : Adjusts the fan speed.
MODE		Operation mode selection button* : Selects the operation mode. Cooling operation (❄️) / Auto operation or auto changeover (⏸️) / Dehumidifying operation (💧) / Heating operation (🔥) / Air circulation (🌀)
JET MODE	Po	Jet cooling/heating button* : Warms up or cools down the indoor temperature within a short period of time.
SWING		Air flow direction button : Adjusts the air flow direction vertically.
LIGHT	-	Adjusts the brightness of the indoor unit display.
ROOM TEMP		Temperature display button : Displays the room temperature. Also changes unit from °C to °F if pressed for 5 seconds.
ON OFF	AM 12:00 PM	Timer button : Sets the current time and the start / end time.
AUTO CLEAN ENERGY SAVING		Navigation and functions button* : Sets the special functions. 👉: Auto clean 🕒: Operates energy saving cooling
SET CLEAR	-	Set/clear button : Sets or cancels functions.
○	-	Reset button : Resets the air conditioner settings.

* Some functions may not be supported, depending on the model.

Inserting batteries

Insert batteries before using the remote control. The battery type used is AAA (1.5 V).

1 Remove the battery cover.

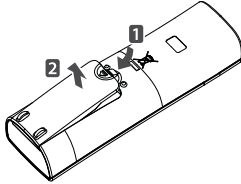

2 Insert the new batteries and make sure that the + and - terminals of the batteries are installed correctly.

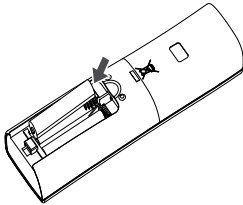

3 Reattach the battery cover.

! NOTE

If the display screen of the remote control starts to fade, replace the batteries.

Installing the remote control holder

Install the holder where there is no direct sunlight to protect the remote control.

1 Choose a safe and easily-accessible place.

2 Fix the holder by fastening the 2 screws firmly with a screwdriver.

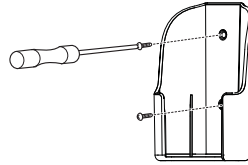

* The feature can be changed according a type of model.

3 Slide the remote control into the holder.

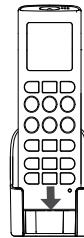

Operating method

Point the remote control towards the signal receiver at the bottom of the air conditioner to operate it.

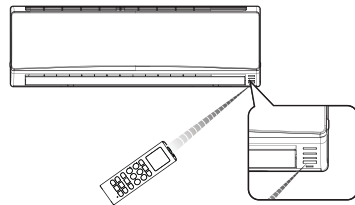

* The feature can be changed according a type of model.



! NOTE

- The remote control may operate other electronic devices if pointed towards them. Make sure to point the remote control towards the signal receiver of the air conditioner.
- For proper operation, use a soft cloth to clean the signal transmitter and receiver.



BASIC FUNCTIONS

Cooling your room

(Cooling operation)

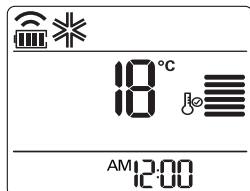

- 1 Press  to turn on the power.
- 2 Press  repeatedly to select the cooling operation.
- ❄️ is displayed on the display screen.





- 3 Press  or  to set the desired temperature.
- The temperature range is 18°C (64°F) ~ 30°C (86°F).

Heating your room

(Heating operation)

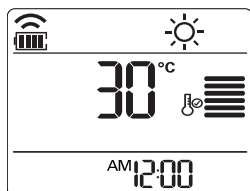
- 1 Press  to turn on the power.
- 2 Press  repeatedly to select the heating operation.
- ☀️ is displayed on the display screen.



- 3 Press  or  to set the desired temperature.
- The temperature range is 16°C (60°F) ~ 30°C (86°F).



! NOTE

Cooling-only models do not support this function.

Removing humidity

(Dehumidifying operation)

This mode removes excess moisture from an environment with high humidity or in the rainy season, in order to prevent mold from setting in. This mode adjusts the room temperature and the fan speed automatically to maintain the optimal level of humidity.

- 1 Press  to turn on the power.
- 2 Press  repeatedly to select the dehumidifying operation.
- 💧 is displayed on the display screen.

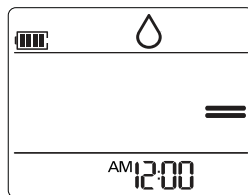



! NOTE

- In this mode you cannot adjust the desired temperature, as it is adjusted automatically. Also, the desired temperature is not displayed on the display screen.

Airing your room (Air Circulation operation)



This mode only circulates the indoor air without changing the room temperature.

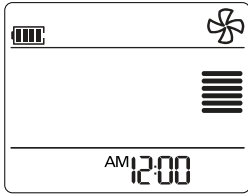



- 1 Press  to turn on the power.
- 2 Press  repeatedly to select the air circulation operation.
 -  is displayed on the display screen.





- 3 Press  to adjust the fan speed.

Adjusting the fan speed

- 1 Press  repeatedly to adjust the fan speed.
 - Select  if you want natural air. The fan speed adjusts automatically.

Remark	Speed
	High
	Medium
	Low
	Natural Wind

Adjusting the air flow direction

- 1 To adjust the direction of the air flow horizontally, press  repeatedly and select the desired direction.
 - Select  to adjust the direction of the air flow automatically.

NOTE

- Adjusting the air flow direction vertically may not be supported, depending on the model.
- Adjusting the air deflector arbitrarily may cause product failure.
- If you restart the air conditioner, it starts to operate with the previously set direction of air flow, so the air deflector may not match the icon displayed on the remote control. When this occurs, press  to adjust the direction of the air flow again.

Setting the timer

You can use the timer function to save energy and to use the air conditioner more efficiently.

Setting the current time

- 1 Press  and hold it for longer than 3 seconds.
 - The AM/PM icon flickers at the bottom of the display screen.



- Press or to select the minutes.
- Press to finish.

Turning on the air conditioner automatically at a set time

- Press .
 - The icon below flickers at the bottom of the display screen.

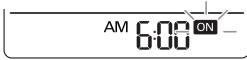

- Press or to select the minutes.
- Press to finish.
- When setting the timer, current time and ON icon are displayed on the display screen indicating that the desired time is set.

Turning off the air conditioner automatically at a set time

- Press .
 - The icon below flickers at the bottom of the display screen.

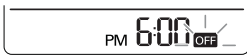

- Press or to select the minutes.
- Press to finish.
- When setting the timer, current time and OFF icon are displayed on the display screen indicating that the desired time is set.

Canceling the timer setting

- Press .
 - To cancel all timer settings, press .

Setting sleep mode

Use the sleep mode to turn off the air conditioner automatically when you go to sleep.

- Press to turn on the power.
- Press .
- Press or to select the hour (up to 7 hours).
- Press to finish.
 - is displayed on the display screen in sleep mode.

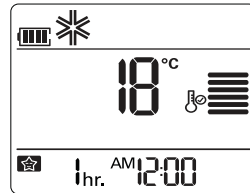

NOTE



In the Cooling and Dehumidifying modes, the temperature increases by 1°C after 30 minutes and by a further 1°C after another 30 minutes for a more comfortable sleep. The temperature increases with up to 2°C from the preset temperature.

ADVANCED FUNCTIONS

The air conditioner offers some additional advanced functions.

Changing room temperature quickly (Jet Cool/Heat operation)

This mode allows you to cool indoor air quickly in summer or warm it quickly in winter.

- 1 Press  to turn on the power.
- 2 Press .

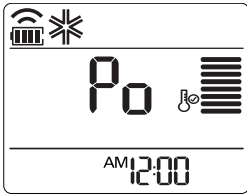

- In jet cooling mode, strong air blows out at a temperature of 18°C (64°F) for 30 minutes.
- In jet heating mode, strong air blows out at a temperature of 30°C (86°F) for 30 minutes.

! NOTE

- In Air Circulation, Auto, or Auto Changeover mode, this function cannot be used.
- This function may not be supported, depending on the model.

Indoor air purification

Auto Clean operation

In the cooling and dehumidifying operations, moisture is generated inside the indoor unit. Use the auto cleaning function to remove such moisture.

- 1 Press .
-  is displayed on the display screen.

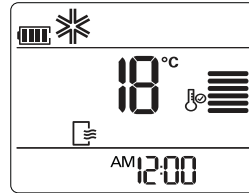



- If you turn off the power, the fan operates for 30 minutes and cleans the inside of the indoor unit.

! NOTE

Some buttons cannot be used while the auto cleaning function is in operation.

Plasmaster Purification operation

Ion particles from Plasmaster Ionizer PLUS developed by LG sterilize the aerial bacteria and other harmful substances.

- Press  to turn on the power.
- Press .
 -  is displayed on the display screen.

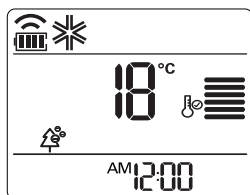





! NOTE

- You can use this function by pressing  without turning the air conditioner on.
- This function may not be supported, depending on the model.
- Do not touch Plasmaster ionizer during operation.

Auto operation (Artificial intelligence)

Cooling-only models

In this mode, the fan speed and the temperature adjust automatically, based on the room temperature.

- Press  to turn on the power.
- Press  repeatedly to select auto operation.
- Press  or  to select the desired operation code if the temperature is higher or lower than the desired temperature.

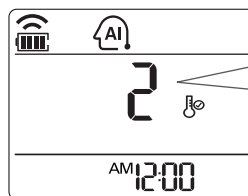



Code	Description
2	Cool
1	Cool slightly
0	Maintain room temperature
-1	Heat slightly
-2	Heat

! NOTE



- In this mode, you cannot adjust the fan speed, but you can set the air deflector to rotate automatically.
- This function may not be supported, depending on the model.

Auto Changeover operation

This mode changes the operation mode automatically to maintain the set temperature at $\pm 2^{\circ}\text{C}$ (35.6°F).

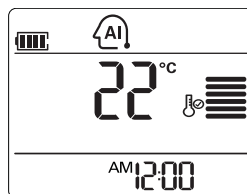
- Press  to turn on the power.
- Press  repeatedly to select the auto changeover operation.
 -  is displayed on the display screen.







- Press  or  to set the desired temperature.
 - The temperature range is 18°C (64°F) ~ 30°C (86°F).
- Press  repeatedly to select the fan speed.

! NOTE

This function may not be supported, depending on the model.

Energy saving cooling mode

This mode minimizes power consumption during cooling and increases the set temperature to the optimal level for a more comfortable environment.

- 1 Press  to turn the power on.
- 2 Press  repeatedly to select the cooling operation.
- 3 Press .
 -  is displayed on the display screen.

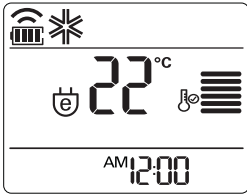

NOTE

- This function may not be supported, depending on the model.
- Possible, Different temperature is displayed on between remote controller and air conditioner during operation.

Display screen brightness

You can adjust the brightness of the indoor unit display screen.

- 1 Press  to turn on/off the lamp on the front grill.

NOTE

This function may not be supported, depending on the model.

°C/°F Conversion

The unit converts from °C to °F or from °F to °C if Room Temperature KEY is pressed for 5 seconds.

Operating the air conditioner without the remote control

You can use the On/Off button of the indoor unit to operate the air conditioner when the remote control is unavailable. However, the fan speed is set to high.

- 1 Open the front cover.
 - Lift up both sides of the cover slightly.

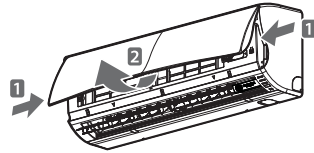

* The feature can be changed according to type of model.

- 2 Press the On/Off button.

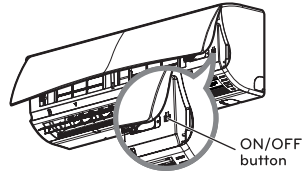

* The feature can be changed according to type of model.

- For cooling and heating models, the operation mode changes, depending on the room temperature.

Room temp.	Set temp.	Operation mode
Below 21°C(69.8°F)	24°C(75.2°F)	Heating operation
Above 21°C(69.8°F) And Below 24°C(75.2°F)	23°C(73.4°F)	Dehumidifying operation
Above 24°C(75.2°F)	22°C(71.6°F)	Cooling operation

- For cooling-only models, the temperature is set to 22°C (71.6°F).

Restarting the air conditioner automatically

When the air conditioner is turned on again after a power failure, this function restores the previous settings. This function is a factory default setting.

Disabling auto restart

- 1 Open the front cover.
 - Lift up both sides of the cover slightly.

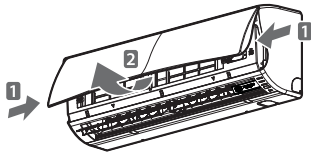

* The feature can be changed according to type of model.

- 2 Press the On/Off button and hold it for 6 seconds.
 - The unit will beep twice and the lamp will blink 6 times.

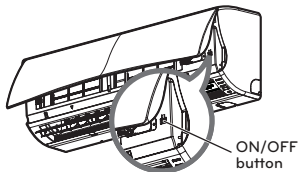

* The feature can be changed according to type of model.

- To re-enable the function, press the On/Off button and hold it for 6 seconds. The unit will beep twice and the blue lamp will blink 4 times.

! NOTE

If you press and hold the On/Off button for 3 – 5 seconds instead of 6 seconds, the unit will switch to the test operation. In the test operation, the unit blows out strong air for cooling for 18 minutes and then returns to the factory default settings.

MAINTENANCE

Clean the product regularly to maintain optimal performance and to prevent possible breakdown.

* This may not be provided, depending on the model.

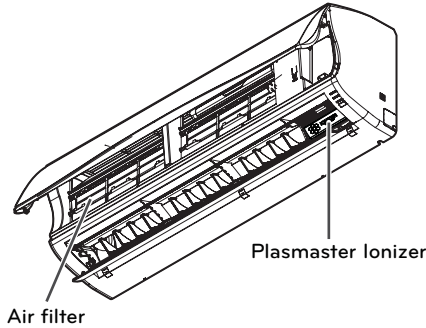

* The feature can be changed according a type of model.

Item	Cleaning interval	Cleaning method
Air filter	2 weeks	See "Cleaning air filter."
Plasmaster Ionizer	6 months	See "Cleaning the Plasmaster Ionizer"
Indoor unit surface	Regularly	Use a soft, dry cloth. Do not use bleach or abrasives.
Outdoor unit	Regularly	Use steam to clean the heat exchanger coils and the panel vents (consult with technician).

Cleaning the Plasmaster Ionizer (Optional)

- Turn off the power and unplug the power cord.
- Use dry cotton bud to remove any dust.

Note : The plasmaster ionizer may not be included in some models.

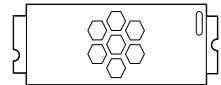

CAUTION

- Turn off the power and unplug the power cord before you perform any maintenance; otherwise it may cause electric shock.
- Never use water that is hotter than 40°C when you clean the filters. It may cause deformation or discoloration.
- Never use volatile substances when you clean the filters. They may damage the surface of the product.
- Do not washed the 3M filter with water, because the filter can be damaged.

NOTE

- The location and shape of the filters may differ, depending on the model.
- Make sure to clean the heat exchanger coils of the outdoor unit regularly, as dirt collected in the coils may decrease the operational efficiency or increase energy costs.

Cleaning the air filter

Clean the air filter once every 2 weeks or more if necessary.

- 1 Turn off the power and unplug the power cord.
- 2 Open the front cover.
 - Lift up both sides of the cover slightly.

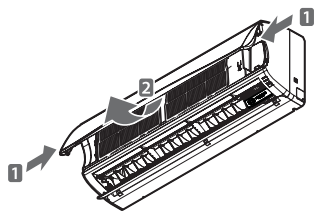

* The feature can be changed according a type of model.

- 3 Hold the knob of the air filter, lift it up slightly and remove it from the unit.

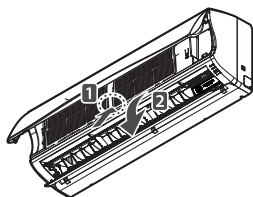

* The feature can be changed according a type of model.

- 4 Clean the filter with a vacuum cleaner or with warm water.
 - If dirt is difficult to remove, wash the filter in lukewarm water with detergent.
- 5 Dry the filter in the shade.

TROUBLESHOOTING

Self-diagnosis function

This product has a built-in self-diagnosis function. If an error occurs, the lamp of the indoor unit will blink in 2 second intervals. If this occurs, contact your local dealer or service center.

Before requesting service

Please check the following before you contact the service center. If the problem persists, contact your local service center.

Problem	Possible causes	Corrective action
There is a burning smell and a strange sound coming from the unit.		Turn off the air conditioner, unplug the power cord and contact the service center.
Water leaks from the indoor unit even when the humidity level is low.		
The power cord is damaged or generating excessive heat.		
A switch, a circuit breaker (safety, ground) or a fuse is not operated properly.		
The air conditioner does not work.	The air conditioner is unplugged.	Check whether the power cord is plugged into the outlet.
	A fuse is blown or the power supply is blocked.	Replace the fuse or check if the circuit breaker has tripped.
	A power failure has occurred.	Turn off the air conditioner when a power failure occurs. When the power is restored, wait 3 minutes, and then turn on the air conditioner.
	The voltage is too high or too low.	Check if the circuit breaker has tripped.
	The air conditioner turned off automatically at a preset time.	Press the power button again.

Problem	Possible causes	Corrective action
The air conditioner does not generate cool air.	Air is not circulating properly.	Make sure that there are no curtains, blinds or furniture blocking the front of the air conditioner.
	The air filter is dirty.	Clean the air filter once every 2 weeks. See "Cleaning Air Filter" for more information.
	The room temperature is too high.	In summer, it may take some time to cool indoor air. In this case, select the jet cool operation to cool indoor air quickly.
	Cold air is escaping from the room.	Make sure that no cold air is escaping through ventilation points in the room.
	The desired temperature is higher than the set temperature.	Set the desired temperature to a level lower than the current temperature.
	There is a heating source nearby.	Avoid using a heat generator such as an electric oven or a gas burner while the air conditioner is in operation.
	Air circulation operation is selected.	In the air circulation operation, air blows from the air conditioner without cooling or heating the indoor air. Switch the operation mode to the cooling operation.
It is not possible to adjust the fan speed.	The auto operation, jet operation or dehumidifying operation is selected.	In some operation modes, such as the jet or dehumidifying operation modes, you cannot adjust the fan speed. Select an operation mode in which you can adjust the fan speed.
It is not possible to adjust the temperature.	The air circulation operation or jet operation is selected.	In some operation modes, such as the air circulation or jet operation mode, you cannot adjust the temperature. Select an operation mode in which you can adjust the temperature.

КЕРІВНИЦТВО КОРИСТУВАЧА

КОНДИЦІОНЕР ПОВІТРЯ

Будь ласка, уважно ознайомтеся з даним Керівництвом, перш ніж починати користуватися приладом, і зберігайте його для подальшого використання.

МОДЕЛІ: НАСТІННА

Обладнання відповідає вимогам Технічних правил стосовно обмежень застосування певних речовин у електричному та електронному середовищі.



ПОРАДИ З ЕКОНОМІЇ ЕНЕРГІЇ

Ось деякі поради, що допоможуть вам знизити споживання електричного струму під час використання кондиціонера. Дотримуючись наведених порад, можна використовувати кондиціонер повітря більш ефективно:

- Не слід надто охолоджувати приміщення. Це може зашкодити вашому здоров'ю та призводить до завианих витрат енергії.
- Перекривайте доступ сонячним променям жалюзі чи шторами під час роботи кондиціонера.
- Двері та вікна під час роботи кондиціонера повинні бути щільно зачинені.
- Регулюйте напрямок обдуву за вертикаллю чи горизонталлю для кращої циркуляції.
- Прискорте хід вентилятора, щоб швидко остудити чи нагріти приміщення за короткий проміжок часу.
- Регулярну відкривайте вікна для провітрювання, оскільки після багатьох годин роботи кондиціонера якість повітря у приміщенні може погіршитися.
- Чистіть фільтр повітря принаймні раз на 2 тижні. Пил та бруд, що скупчуються у фільтрі повітря, можуть перекрити потік повітря чи послабити ефективність охолодження/осушення.

Для збереження в архіві

Закріпіть ваш чек на цій сторінці на той випадок, якщо знадобиться підтвердити дату придбання з метою використання гарантії. Впишіть номер моделі та серійний номер сюди:

Номер моделі :

Серійний номер :

Їх ви знайдете на табличці на боковині приладу.

Назва компанії продавця :

Дата придбання :

ВАЖЛИВІ ВКАЗІВКИ З ТЕХНІКИ БЕЗПЕКИ

ПЕРЕД КОРИСТУВАННЯМ ПРИЛАДОМ УВАЖНО ОЗНАЙОМТЕСЯ З УСІМА ІНСТРУКЦІЯМИ.

Завжди дотримуйтеся нижченаведених вказівок для уникнення небезпечних ситуацій та забезпечення максимальної функціональності вашого приладу.

УВАГА

Недотримання даної вказівки може призвести до тяжкої травми або загибелі

ОБЕРЕЖНО

Недотримання даної вказівки може призвести до легкої травми або пошкодження виробу

УВАГА

- Монтаж або ремонт, проведений некваліфікованою особою, може призвести до небезпеки для вас або інших осіб.
- Кондиціонер повітря слід встановлювати згідно місцевих правил електропроводки.
- Якщо мережний кабель пошкоджений, виробник, його сервісний агент або особа з аналогічною кваліфікацією повинна його замінити, щоб уникнути ризику.
- Інформація, наведена у даному посібнику, призначена для кваліфікованих спеціалістів, ознайомих з правилами техніки безпеки та оснащених відповідними інструментами та діагностичними приладами.
- Неповне ознайомлення та недотримання всіх інструкцій, наведених у даному посібнику, може призвести до неправильної роботи пристрою, матеріальних збитків, травм і/або загибелі.
- Даний прилад не призначений для використання особам (включаючи дітей) з обмеженими фізичними, сенсорними або розумовими здібностями чи браком досвіду й знань, якщо тільки вони не отримали вказівки щодо використання приладу або знаходяться під наглядом особи, відповідальної за їхню безпеку.
- Стежте за дітьми, щоб вони не грали з приладом.
- Якщо необхідно замінити мережний кабель, заміною повинен займатися авторизований фахівець і тільки з використанням оригінальних деталей.
- Якщо шнур живлення пошкоджений, з метою уникнення небезпеки він повинен бути замінений виробником, його представником по технічному обслуговуванню або відповідно кваліфікованим спеціалістом.

Встановлення

- Використовуйте стандартний автомат та запобіжники, що відповідають параметрам кондиціонера. Недотримання цієї поради може призвести до удару електричним струмом чи виведення приладу з ладу.
- Зателефонуйте до авторизованого сервісного центру, коли будете встановлювати чи переставляти кондиціонер. Недотримання цієї поради може призвести до серйозних травм чи виведення приладу з ладу.
- Завжди використовуйте вилку та розетку із заземленням. Недотримання цієї поради може призвести до удару електричним струмом чи виведення приладу з ладу.
- Надійно встановлюйте панель та кришку блоку управління. Недотримання цієї поради може призвести до вибуху чи пожежі.
- Перед використанням кондиціонера встановіть окрему розетку та автомат. Недотримання цієї поради може призвести до удару електричним струмом чи виведення приладу з ладу.
- Використовуйте стандартний автомат та запобіжники, що відповідають параметрам кондиціонера. Недотримання цієї поради може призвести до удару електричним струмом чи виведення приладу з ладу.
- Не вивозміняйте конструкцію мережного кабелю і не подовжуйте його. Якщо мережний кабель чи шнур має подряпини, оголений чи пошкоджений, його необхідно замінити. Це може призвести до пожежі або ураження електричним струмом.

- Будьте уважні під час розпакування чи встановлення кондиціонера. Недотримання цієї поради може призвести до серйозних травм чи виведення приладу з ладу.
- Зателефонуйте до авторизованого сервісного центру, коли будете встановлювати чи переставляти кондиціонер. Недотримання цієї поради може призвести до серйозних травм чи виведення приладу з ладу.
- Не встановлюйте кондиціонер на нестійкій поверхні, чи в місці, звідки він може впасти. Це може призвести до смерті, серйозних травм чи виходу виробу з ладу.
- Використовуйте для виявлення течії чи зравлювання повітря негорючий газ (азот), використання стисненого повітря чи горючого газу може призвести до пожежі чи вибуху.

Експлуатація

- Не залишайте кондиціонер працювати надто довгу в умовах високої вологості чи при відкритому вікні чи двері. Недотримання цієї поради може призвести до виведення приладу з ладу.
- Переконайтеся, що за мережний кабель ніхто не потягне чи не пошкодить під час роботи кондиціонера. Недотримання цієї поради може призвести до пожежі, ураження електричним струмом чи виведення приладу з ладу.
- Нічого не кладіть на мережний кабель. Це може призвести до ураження електричним струмом чи виходу виробу з ладу.
- Не вмикайте і не вимикайте кондиціонер, вставляючи або виймаючи вилку з розетки. Це може призвести до пожежі або ураження електричним струмом.
- Не торкайтеся, не керуйте та не ремонтуйте кондиціонер мокрими руками. Це може призвести до ураження електричним струмом чи виходу виробу з ладу.
- Не ставте обігрівач або інші прилади біля мережного кабелю. Це може призвести до пожежі, ураження електричним струмом чи виходу виробу з ладу.
- Не допускайте потраплення води всередину кондиціонера. Це може призвести до вибуху чи пожежі.
- Не залишайте пальні речовини, такі як гас, бензин і розчинник поблизу кондиціонера. Це може призвести до вибуху чи пожежі.
- Не використовуйте кондиціонер протягом тривалого часу у маленькому приміщенні без вентиляції. Регулярно провітрюйте приміщення. Недотримання цієї поради може призвести до вибуху чи пожежі.
- Якщо стався витік газу, перед повторним використанням кондиціонера необхідно достатньо провітрити приміщення. Недотримання цієї поради може призвести до вибуху чи пожежі.
- Вийміть вилку з розетки, якщо почули шум, відчули запах чи дим з кондиціонера. Недотримання цієї поради може призвести до вибуху чи пожежі.
- Припиніть використання та зачиніть вікна під час урагану чи бурі. Якщо можливо, зніміть кондиціонер з вікна до приходу урагану.
- Не торкайтеся електростатичного фільтру після відкриття передньої решітки. Недотримання цієї поради може призвести до удару електричним струмом чи виведення приладу з ладу.
- Зв'яжіться з авторизованим сервіс-центром, якщо кондиціонер потрапив у воду під час повені. Недотримання цієї поради може призвести до вибуху чи пожежі.
- Будьте обережні, вода могла не потрапити усередину виробу.
- Обов'язково добре провітрюйте, якщо цей кондиціонер та обігрівач працюють одночасно. Недотримання цієї поради може призвести до пожежі, серйозних травм чи виведення приладу з ладу.
- Під час чищення чи ремонту кондиціонера вимкніть прилад та вийміть вилку з розетки. Недотримання цієї поради може призвести до смерті, серйозних травм чи виведення приладу з ладу.
- Вийміть вилку з розетки, якщо кондиціонер не буде використовуватися протягом тривалого часу. Недотримання цієї поради може призвести до виведення приладу з ладу.
- Нічого не кладіть на мережний кабель кондиціонера. Це може призвести до виходу виробу з ладу.

УВАГА

- Для внутрішнього чищення зверніться до авторизованого сервісного центру або до дилера. Не слід використовувати агресивні миючі засоби, що можуть викликати корозію або пошкодження приладу. Агресивні миючі засоби також можуть стати причиною неполадків виробу, пожежі або удару струмом.

ОБЕРЕЖНО

Встановлення

- Обов'язково перевіряйте, чи не витікає холодоагент після встановлення чи ремонту кондиціонера. Недотримання цієї поради може призвести до виведення приладу з ладу.
- Встановлюйте зливний шланг належним чином для нормального відведення конденсату. Недотримання цієї поради може призвести до виведення приладу з ладу.
- Монтаж виробу слід робити за рівнем.
- Встановлювати кондиціонер слід там, де шум та газу не заважатимуть сусідам. Недотримання цієї поради може призвести до конфлікту з сусідами.
- Під час перевезення обладнання знадобиться сила 2 або більше осіб чи вилковий навантажувач. Інакше це може призвести до серйозного травмування.
- Не слід встановлювати кондиціонер у місці, де він зазнаватиме прямої дії морського вітру (соляного туману). Це може призвести до виходу виробу з ладу.

Експлуатація

- Не слід піддавати людей, тварин чи рослини дії холодного чи гарячого повітря від кондиціонера. Інакше це може призвести до серйозного травмування.
- Не використовуйте виріб за спеціальним призначенням, наприклад, для збереження продуктів, виробів мистецтва тощо. Це побутовий кондиціонер, а не точна система охолодження. Це може призвести до смерті, пожежі або ураження електричним струмом.
- Не перекривайте впускний або випускний повітряний отвір. Це може призвести до вибуху чи виходу виробу з ладу.
- Не використовуйте агресивні миючі засоби, розчинники чи розпилювач води для чищення кондиціонера. Використовуйте м'яку ганчірку. Це може призвести до серйозних травм чи виходу виробу з ладу.
- Ніколи не торкайтеся металевих частин кондиціонера, виймаючи фільтр повітря. Це може призвести до серйозних травм чи виходу виробу з ладу.
- Нічого не кладіть на мережний кабель кондиціонера. Це може призвести до виходу виробу з ладу.
- Завжди вставляйте фільтр щільно після чищення. Чистіть фільтр кожні два тижні, а в разі потреби – частіше.
- Не вставляйте руки або інші предмети у впускне або випускне повітря кондиціонера, коли він працює. Це може призвести до ураження електричним струмом.
- Не пийте воду, що витекла з кондиціонера. Інакше це може призвести до серйозних проблем зі здоров'ям.
- Під час чищення, технічного обслуговування чи ремонту кондиціонера на висоті, використовуйте міцний табурет чи драбину. Недотримання цієї поради може призвести до серйозних травм чи виведення приладу з ладу.
- Не змішуйте батарейки до пульту ДК з іншими типами батарейок чи нові батарейки зі старими. Недотримання цієї поради може призвести до виведення приладу з ладу.
- Не слід заряджати або розбирати батарейки. Недотримання цієї поради може призвести до вибуху, пожежі чи серйозних травм.
- Якщо батарейки потекли, припиніть користуватися пультом ДК. Якщо на ваш одяг чи шкіру потрапила рідина з батарейок, що потекли, зітріть її чистою водою. Недотримання цієї поради може призвести до серйозних травм.
- У разі проковтування рідини з батарейки, ретельно промийте ротову порожнину та зверніться до лікаря. Недотримання цієї поради може призвести до серйозних проблем зі здоров'ям.

ЗМІСТ

2 ПОРАДИ З ЕКОНОМІЇ ЕНЕРГІЇ

3 ВАЖЛИВІ ВКАЗІВКИ З ТЕХНІКИ БЕЗПЕКИ

7 ПЕРЕД ВИКОРИСТАННЯМ

- 7 Складові частини
- 7 Сфери застосування
- 8 Використання пульту дистанційного керування
- 9 - Встановлення батарейок
- 9 - Встановлення кронштейну для пульту ДК

10 БАЗОВІ ФУНКЦІЇ

- 10 Охолодження приміщення
- 10 Обігрівання приміщення
- 10 Видалення вологи
- 11 Провітрювання приміщення
- 11 Регулювання швидкості вентилятора
- 11 Регулювання напрямку повітряного потоку
- 11 Встановлення таймера
 - 11 - Налаштування поточного часу
- 12 - Автоматичне увімкнення кондиціонера у заданий час
- 12 - Автоматичне вимкнення кондиціонера у заданий час
- 12 - Скасування налаштувань таймера
- 12 - Налаштування режиму сну

13 ДОДАТКОВІ ФУНКЦІЇ

- 13 Швидка зміна температури в приміщенні
- 13 Очищення повітря в приміщенні
 - 13 - Функція автоочищення
- 14 Очищення Plasmaster
- 14 Автоматичний режим
- 14 Функція автоматичного переключення
- 15 Енергозберігаючий режим охолодження
- 15 Яскравість дисплея
- 15 Користування кондиціонером без пульту ДК
- 16 Автоматичний перезапуск кондиціонера

17 ТЕХНІЧНЕ ОБСЛУГОВУВАННЯ

- 18 Чищення фільтру повітря

19 УСУНЕННЯ НЕСПРАВНОСТЕЙ

- 19 Функція самодіагностики
- 19 Перш ніж звернутися до сервісного центру

ПЕРЕД ВИКОРИСТАННЯМ

Складові частини

Внутрішній блок

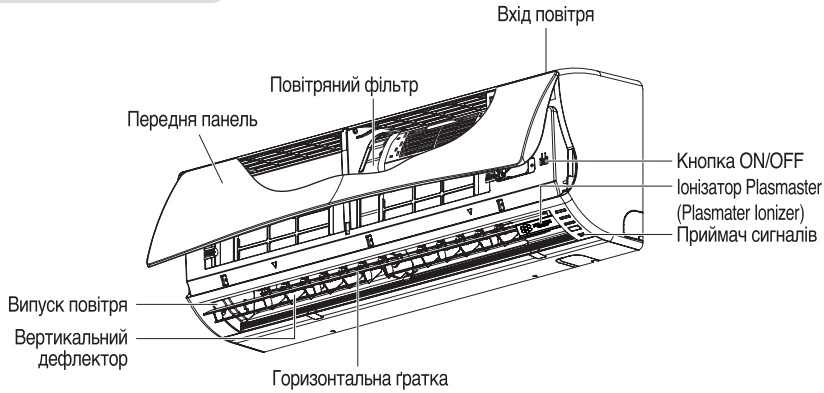

* У залежності від моделі, ця функція може бути змінена.

! ПРИМІТКА

Кількість індикаторів і їхнє розташування може відрізнятися, залежно від моделі кондиціонера.

Зовнішній блок

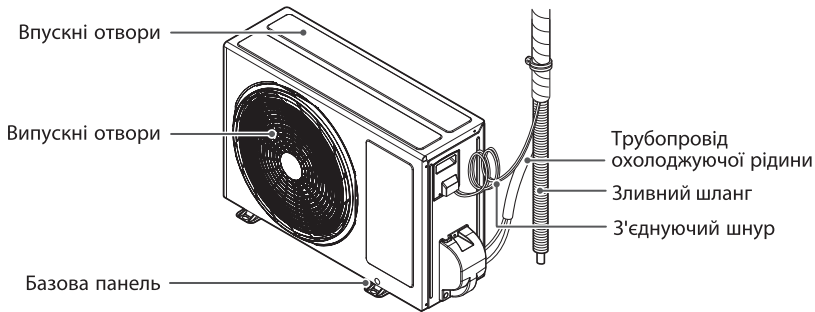

* У залежності від моделі, ця функція може бути змінена.

Сфери застосування

В таблиці зазначено діапазон температур, у яких може працювати кондиціонер.

Режим	Температура приміщення	Температура зовні
Охолодження	18°C~32°C	18°C~48°C
Обігрів	16°C~30°C	-5°C~24°C

Використання пульта дистанційного керування

Пульт ДК дозволяє вам більш зручно керувати кондиціонером. Кнопки управління додатковими функціями ви знайдете під кришкою пульта ДК.

Бездротовий пульт дистанційного керування

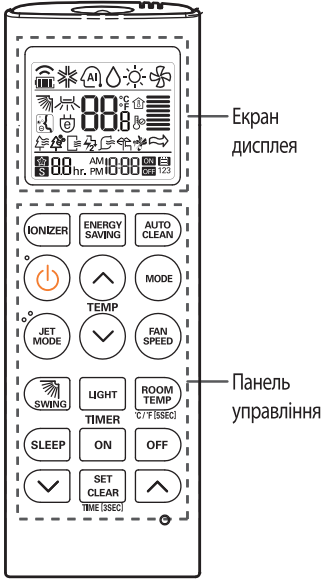

Екран дисплея

Панель управління

Панель управління	Екран дисплея	Пояснення
		Кнопка IONIZER* : Іонізатор Plasmaster (Plasmaster Ionizer) стерилізує бактерії, що знаходяться в повітрі, та інші шкідливі речовини.
		Кнопка авто. режим сну* : Налаштування роботи режиму сну.
		Кнопки регулювання температури : Регулювання температури повітря у приміщенні у режимах охолодження й обігріву.
	-	Кнопка ON/OFF : Увімкнення/вимкнення живлення.
		Налаштування швидкості внутр. вентилятора : Регулювання швидкості вентилятора.
		Кнопка вибору режиму роботи* : Вибір режиму роботи. Охолодження (❄️) / Автоматичний режим або автоматична зміна режиму (Ⓜ️) / Дегідратація (☼) / Обігрів (☼) / Провітрювання (🌀)
		Кнопка Швидке охолодження/обігрів* : Нагріває чи охолоджує приміщення протягом короткого проміжку часу.
		Кнопка напрямку руху повітря : Регулює напрямок повітряного потоку за вертикаллю.
	-	Регулює яскравість дисплея на внутрішньому блоці.
		Кнопка індикації температури : Відображає температуру приміщення. Також змінює одиниці вимірювання з °C на °F, якщо натиснути і тримати 5 секунд.
		Кнопка таймера : Налаштування поточного часу та часу запуску/вимкнення.
		Кнопка навігації та функцій* : Налаштування спеціальних функцій. J: Автоочищення G: Увімкнення енергозберігаючого охолодження
	-	Кнопка налаштування/очищення : Налаштування чи скасування функцій.
	-	Кнопка скидання : Скидає параметри кондиціонера.

* Деякі функції можуть не підтримуватися, залежно від моделі.

Встановлення батарейок

Перед використанням пульта ДК вставте батарейки. Використовуються батарейки типу AAA (1,5 В).

- 1 Зніміть кришку відділення для батарейок.

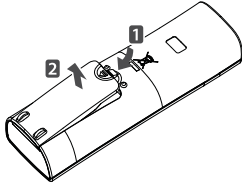

- 2 Вставте нові батарейки правильним боком, дотримуючись полярності + і -.

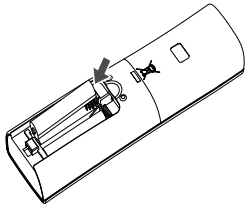

- 3 Встановіть кришку відділення для батарейок на місце.

! ПРИМІТКА

Якщо зображення на дисплеї пульта ДК починає згасати, час міняти батарейки.

Встановлення кронштейну для пульта ДК

Тримач слід встановлювати в місці, куди не потрапляє пряме сонячне світло, щоб захистити пульт ДК.

- 1 Виберіть безпечне місце, якого легко дістатися.

- 2 Закріпіть тримач, міцно закрутивши 2 гвинти викруткою.

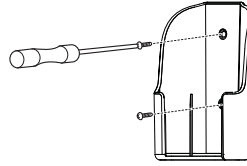

* У залежності від моделі, ця функція може відрізнитися.

- 3 Вставте пульт ДК у тримач.

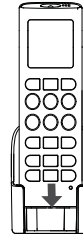

Керування пристроєм

Під час використання направляйте пульт ДК у бік приймача сигналу в нижній частині кондиціонера.

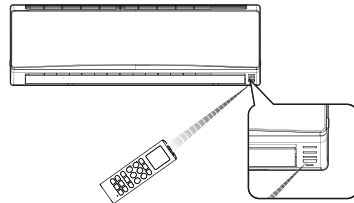



* У залежності від моделі, ця функція може відрізнитися.

! ПРИМІТКА



- Пульт ДК може керувати іншими електронними приладами, якщо направити на них. Направляйте пульт дистанційного керування на приймач сигналу кондиціонера повітря.
- Щоб забезпечити нормальну експлуатації, притирайте передавач та приймач сигналу м'якою ганчіркою.

БАЗОВІ ФУНКЦІЇ

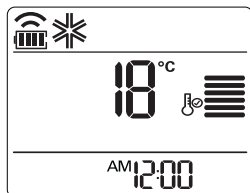

Охолодження приміщення (режим охолодження)

- 1 Натисніть , щоб увімкнути живлення.
- 2 Натискайте послідовно кнопку , щоб вибрати режим охолодження.
- На дисплеї висвічується .





- 3 Натискайте  чи  для вибору потрібної температури.
- Діапазон температур варіюється від 18°C (64°F) до ~30°C (86°F).

Обігрівання приміщення (режим обігріву)

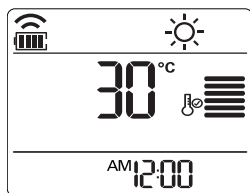
- 1 Натисніть , щоб увімкнути живлення.
- 2 Натискайте послідовно кнопку , щоб вибрати режим обігріву.
- На дисплеї висвічується .





- 3 Натискайте  чи  для вибору потрібної температури.
- Діапазон температур варіюється від 16°C (60°F) до ~30°C (86°F).

ПРИМІТКА

Моделі, що працюють тільки на охолодження, не підтримуються цієї функції.

Видалення вологи (режим осушення)

Цей режим дозволяє видалити зайву вологу у середовищі з високою вологістю чи під час дощу, щоб попередити утворення грибку. Цей режим автоматично змінює температуру та швидкість вентилятора, щоб підтримувати оптимальний рівень вологи.

- 1 Натисніть , щоб увімкнути живлення.
- 2 Натискайте послідовно кнопку , щоб вибрати режим осушення.
- На дисплеї висвічується .

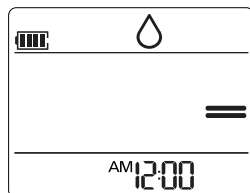



ПРИМІТКА

- В цьому режимі ви не можете змінити потрібної температури, оскільки вона змінюється автоматично. Також температура не відображатиметься на дисплеї.

Провітрювання приміщення (режим циркуляції повітря)

Цей режим лише циркулює повітря, не змінюючи його температури.

- 1 Натисніть , щоб увімкнути живлення.
- 2 Натискайте послідовно кнопку , щоб вибрати режим циркуляції повітря.
 - На дисплеї висвічується .

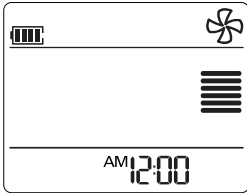



- 3 Натисніть  для регулювання швидкості вентилятора.

Регулювання швидкості вентилятора

- 1 Натискайте  послідовно для регулювання швидкості вентилятора.
 - Натисніть , якщо бажаєте впустити свіже повітря. Швидкість вентилятора відрегулюється автоматично.

Примітка	Швидкість
	Висока
	Середня
	Низька
	Природний вітер

Регулювання напрямку повітряного потоку

- 1 Щоб відрегулювати потік повітря в горизонтальному напрямку, послідовним натисканням  виберіть потрібний напрямок.
 - Натисніть  для автоматичного регулювання напрямку повітряного потоку.

! ПРИМІТКА

- Регулювання напрямку руху повітря за вертикаллю може не підтримуватися, залежно від моделі.
- Довільне регулювання положення дефлектору повітря може призвести до несправності приладу.
- В разі повторного запуску кондиціонера він починає працювати в попередньо встановленому напрямку руху повітря, тож положення дефлектора може не відповідати значку на екрані пульту ДК. Якщо так сталося, натисніть D, щоб відрегулювати напрямок потоку повітря знов.



Встановлення таймера

Ви можете скористатися функцією таймера, щоб зекономити енергію та більш ефективно використовувати кондиціонер повітря.

Налаштування поточного часу

- 1 Натисніть  і утримуйте кнопку більше 3 секунд.
 - В нижній частині дисплея почне блимати значок AM/PM.





- Для налаштування хвилин натискайте  чи .
- Для завершення натисніть .

Автоматичне увімкнення кондиціонера у заданий час

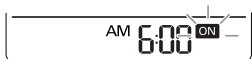
- Натисніть .
 - В нижній частині дисплея почне блимати наведений нижче значок.





- Для налаштування хвилин натискайте  чи .
- Для завершення натисніть .
- Під час налаштування таймера на екрані дисплея відобразатимуться поточний час та значок ON, що говорить про те, що потрібний час встановлено.

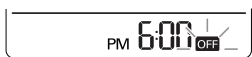

Автоматичне вимкнення кондиціонера у заданий час

- Натисніть .
 - В нижній частині дисплея почне блимати наведений нижче значок.









- Для налаштування хвилин натискайте  чи .
- Для завершення натисніть .
- Під час налаштування таймера на екрані дисплея відобразатимуться поточний час та значок OFF, що говорить про те, що потрібний час встановлено.

Скасування налаштувань таймера

- Натисніть .
 - Щоб скасувати всі налаштування таймера, натисніть .

Налаштування режиму сну

Використовуйте функцію сну, щоб кондиціонер вимикався автоматично тоді, коли ви лягаєте спати.

- Натисніть , щоб увімкнути живлення.
- Натисніть .
- Для налаштування годин натискайте  чи  (до 7 годин).
- Для завершення натисніть .
 - В режимі очікування на дисплеї висвічується .

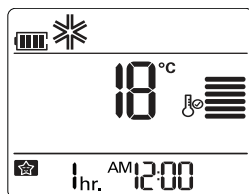

! ПРИМІТКА



В режимах Охолодження та Осушення температура збільшується на 1°C після 30 хвилин, і ще на 1°C через 30 хвилин, щоб зробити ваш сон більш комфортним. Температура зросте максимум на 2°C від заданої.

ДОДАТКОВІ ФУНКЦІЇ

Кондиціонер має деякі додаткові розширені функції.

Швидка зміна температури в приміщенні (Режим швидкого охолодження/обігріву)

Цей режим дозволяє швидко охолодити приміщення влітку, чи швидко нагріти його взимку.

- 1 Натисніть , щоб увімкнути живлення.
- 2 Натисніть .

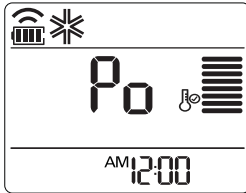

- В режимі швидкого охолодження протягом 30 хвилин надходить сильний потік повітря з температурою 18°C (64°F).
- В режимі швидкого обігріву протягом 30 хвилин надходить сильний потік повітря з температурою 30°C (86°F).

! ПРИМІТКА

- В режимах Циркуляції повітря, авто чи автоматичного переключення ця функція не діє.
- Ця функція може не підтримуватися, залежно від моделі.

Очищення повітря в приміщенні

Функція автоочищення

В режимах охолодження та осушення всередині внутрішнього блоку утворюється волога. Для видалення цієї вологи використовуйте функцію автоочищення.

- 1 Натисніть .

- На дисплеї висвічується .

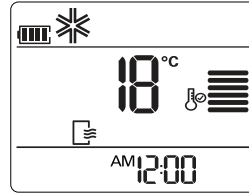



- Якщо вимкнути живлення, вентилятор працюватиме ще 30 хвилин, очищаючи внутрішню частину внутрішнього блоку.

! ПРИМІТКА

Деякі кнопки не працюватимуть в режимі автоочищення.

Очищення Plasmaster

Іонні частки з Plasmaster Ionizer PLUS, розробленого LG, стерилізує бактерії та інші шкідливі речовини, що знаходяться в повітрі.

- 1 Натисніть , щоб увімкнути живлення.
- 2 Натисніть .
 - На дисплеї висвічується .

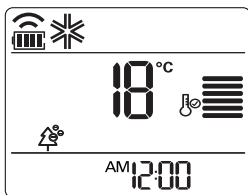





! ПРИМІТКА

- Ви можете вибрати цю функцію, якщо натиснете , не вмикаючи кондиціонер.
- Ця функція може не підтримуватися, залежно від моделі.
- Не торкайтеся іонізатора Plasmaster під час експлуатації.

Автоматичний режим (Штучний інтелект)

В моделях, що працюють тільки на охолодження

В цьому режимі швидкість вентилятора та температура регулюються автоматично, залежно від температури приміщення.

- 1 Натисніть , щоб увімкнути живлення.
- 2 Натискайте послідовно кнопку , щоб вибрати автоматичний режим.
- 3 Натискайте  чи  для вибору потрібного режиму, якщо поточний температурний клас вище або нижче за бажану температуру.

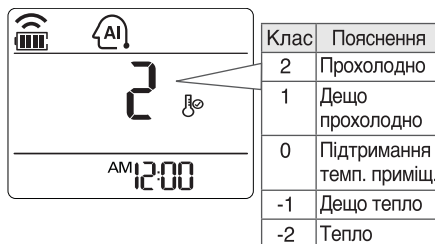



! ПРИМІТКА



- В цьому режимі ви не можете регулювати швидкість вентилятора, однак ви можете вибрати автоматичне обертання дефлектора повітря.
- Ця функція може не підтримуватися, залежно від моделі.

Функція автоматичного переключення

В цьому режимі функціонування може змінюватися в межах автоматичного підтримання заданої температури $\pm 2^{\circ}\text{C}$ ($35,6^{\circ}\text{F}$).

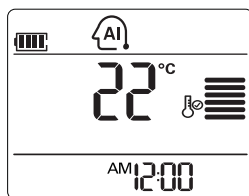
- 1 Натисніть , щоб увімкнути живлення.
- 2 Натискайте послідовно кнопку , щоб вибрати режим автоматичного переключення.
 - На дисплеї висвічується .







- 3 Натискайте  чи  для вибору потрібної температури.
 - Діапазон температур варіюється від 18°C (64°F) до -30°C (86°F).
- 4 Натискайте , послідовно, щоб вибрати швидкість вентилятора.

! ПРИМІТКА

Ця функція може не підтримуватися, залежно від моделі.

Енергозберігаючий режим охолодження

Цей режим мінімізує обсяг споживання електроенергії під час охолодження і збільшує задану температуру до оптимального рівня з метою створення комфортного мікроклімату.

- 1 Натисніть , щоб увімкнути живлення.
- 2 Натискайте послідовно кнопку , щоб вибрати режим охолодження.
- 3 Натисніть .
 - На дисплеї висвічується .

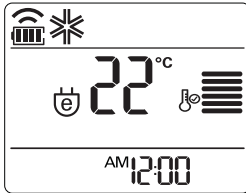

! ПРИМІТКА

- Ця функція може не підтримуватися, залежно від моделі.
- Можливо, різне значення температури відображається між пультом ДК та кондиціонером під час роботи.

Яскравість дисплея

Ви можете регулювати яскравість дисплея на внутрішньому блоці.

- 1 Послідовним натисканням  виберіть потрібний рівень яскравості.

! ПРИМІТКА

Ця функція може не підтримуватися, залежно від моделі.

Відображення у °C або °F

Для перемикання відображення температури у °C або °F натисніть кнопку установки температури в приміщенні і утримуйте протягом 5-х секунд.

Користування кондиціонером без пульту ДК

Ви можете скористатися кнопкою ON/OFF на внутрішньому блоці для керування кондиціонером, якщо пульту ДК немає. Однак швидкість вентилятора встановлена за високою.

- 1 Відкрийте передню кришку.
 - Легко підійміть панель з обох боків.

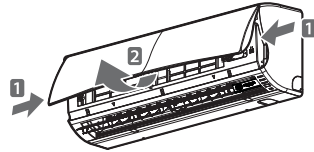

* У залежності від моделі, ця функція може бути змінена.

- 2 Натисніть кнопку On/Off.

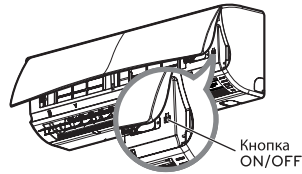

* У залежності від моделі, ця функція може бути змінена.

- В моделях з функцією охолодження і обігріву режим змінюється залежно від температури у приміщенні.

Темп. приміщ.	Задана темп.	Режим роботи
Нижче 21°C (69,8°F)	24°C(75,2°F)	Режим обігріву
Вище 21°C (69,8°F) Та нижче 24°C (75,2°F)	23°C(73,4°F)	Режим осушення
Вище 24°C (75,2°F)	22°C(71,6°F)	Режим охолодження

- Для моделей, що працюють тільки на охолодження, температура встановлена на рівні 22°C (71,6°F).

Автоматичний перезапуск кондиціонера

Якщо увімкнати кондиціонер знову після вимкнення струму, ця функція відновлює попередні параметри. Це заводська функція за замовчанням.

Деактивація автоматичного перезапуску

- 1 Відкрийте передню кришку.
 - Легко підійміть панель з обох боків.

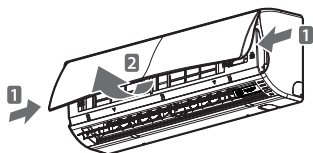

* У залежності від моделі, ця функція може бути змінена.

- 2 Натисніть та утримуйте кнопку ON/OFF 6 секунд.
 - З приладу пролунають два короткі сигнали, а лампочка блимне 6 разів.

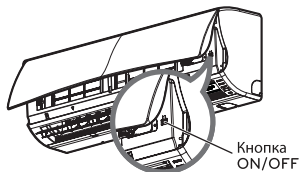

* У залежності від моделі, ця функція може бути змінена.

- Щоб відновити роботу, натисніть та утримуйте кнопку ON/OFF 6 секунд. З приладу пролунають два короткі сигнали, а синя лампочка блимне 4 рази.

! ПРИМІТКА

Якщо натиснути і утримувати кнопку ON/OFF 3–5 секунд замість 6 секунд, прилад перейде в тестовий режим. В тестовому режимі прилад подає сильний потік повітря для охолодження протягом 18 хвилин, після чого повертається до заводських параметрів за замовчанням.

ТЕХНІЧНЕ ОБСЛУГОВУВАННЯ

Регулярно чистіть виріб, щоб він зберігав оптимальну ефективність, та для попередження можливого виходу з ладу.

* Ця функція може не підтримуватися, залежно від моделі.

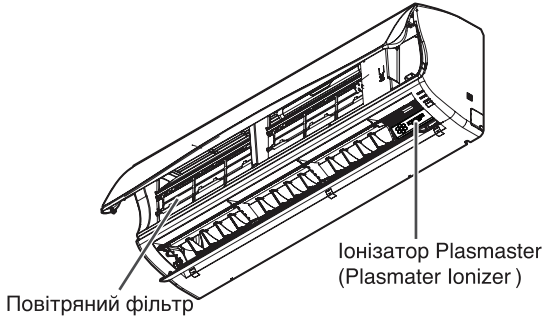

* У залежності від моделі, ця функція може бути змінена.

Елемент	Інтервал чищення	Спосіб чищення
Повітряний фільтр	2 тижні	Дивіться “Чищення фільтра повітря”.
Іонізатор Plasmaster (Plasmater Ionizer)	6 місяць	Дивіться “Чищення Іонізатор Plasmaster (Plasmater Ionizer)”.
Поверхня внутрішнього блоку	Регулярно	Використовуйте суху і м'яку ганчірку. Не використовуйте відбілювач чи абразиви.
Зовнішній блок	Регулярно	Використовуйте пару для чищення змійовика теплообмінника та отвори в панелі (проконсультуйтеся з фахівцем).

Чищення Іонізатор Plasmaster (Plasmater Ionizer) (опція)

- Вимкніть живлення та вийміть вилку з розетки.
 - Для видалення пилу використовуйте ватні палички.
- Примітка : Деякі моделі не оснащені іонізатором plasmaster.

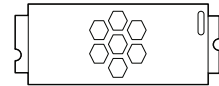

⚠ ОБЕРЕЖНО

- Вимкніть живлення та вийміть вилку з розетки, перш ніж здійснювати технічне обслуговування; інакше вас може уразити електричним струмом.
- Ніколи не використовуйте для чищення фільтрів воду, температура якої вище 40°C. Це може призвести до деформації чи зміни кольору.
- Ніколи не використовуйте леткі речовини для чищення фільтрів. Вони можуть пошкодити поверхню виробу.
- Не мийте фільтр 3М водою, тому що це може його пошкодити.

! ПРИМІТКА

- Розташування та форма фільтрів може варіюватися для різних моделей.
- Обов'язково регулярно чистіть змійовик теплообмінника зовнішнього блоку, тому що бруд, що скупчується на змійовику може негативно впливати на ефективність роботи або збільшити витрати електроенергії.

Чищення фільтра повітря

Чистіть фільтр кожні 2 тижні, а в разі потреби – частіше.

- 1 Вимкніть живлення та вийміть вилку з розетки.
- 2 Відкрийте передню кришку.
- Легко підійміть панель з обох боків.

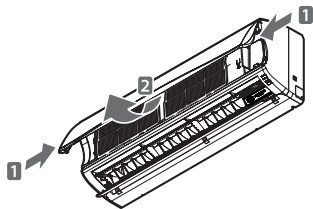

* У залежності від моделі, ця функція може бути змінена.

- 3 Тримавши фільтр за ручку, потягніть його легко угору, щоб вийняти з приладу.

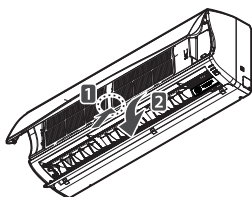

* У залежності від моделі, ця функція може бути змінена.

- 4 Чистіть фільтр за допомогою пилососа чи мийте теплою водою.
- Якщо бруд не відмивається, вимийте фільтр у теплій воді з додаванням миючого засобу.
- 5 Сушіть фільтр у тіні.

УСУНЕННЯ НЕСПРАВНОСТЕЙ

Функція самодіагностики

Прилад має вбудовану систему самодіагностики. В разі помилки індикатор на внутрішньому блоці починає блимати з 2-секундним інтервалом. В такому разі необхідно звернутися до місцевого дилера чи у сервісний центр.

Перш ніж звернутися до сервісного центру

Перш ніж звернутися до сервісного центру, перевірте наступне.
Якщо проблема залишилася, зверніться до місцевого сервісного центру.

Проблема	Можливі причини	Що робити
З приладу йде запах горілого та дивний звук.	-	Вимкніть кондиціонер, вийміть вилку з розетки та зверніться у сервісний центр.
Вода витікає з блоку, що знаходиться в приміщенні, навіть при низькому рівні вологості.		
Мережний кабель пошкоджений або сильно гріється.		
Перемикач, автомат (безпека, заземлення) чи запобіжник працюють неправильно.		
Кондиціонер не працює.	Кондиціонер не підключений до мережі.	Перевірте, чи підключений мережний кабель у розетку.
	Запобіжник згорів, або постачання електроенергії заблоковано.	Замініть запобіжник або перевірте, чи не спрацював автомат.
	Сталася падіння електромережі.	Вимкніть кондиціонер, якщо сталася аварія електромережі. Коли енергопостачання буде відновлено, заждіть 3 хвилини і знов увімкніть кондиціонер.
	Напруга надто висока або надто низька.	Перевірте, чи не спрацював автомат.
	Кондиціонер вимкнувся автоматично у заданий час.	Натисніть кнопку живлення знов.

Проблема	Можливі причини	Що робити
Кондиціонер не генерує холодне повітря.	Повітря не циркулює як слід.	Переконайтеся, що лицьовий бік кондиціонера не заблокований шторами, жалюзі чи меблями.
	Фільтр повітря засмітився.	Чистіть фільтр повітря принаймні раз на 2 тижні. За більш детальною інформацією дивіться “Чищення фільтра повітря”.
	Температура приміщення занадто висока.	Влітку може знадобитися дещо більше часу, щоб охолодити повітря у приміщенні. В такому разі для охолодження повітря у приміщенні необхідно вибрати режим швидкого охолодження.
	Холодне повітря виходить з приміщення.	Переконайтеся, що холодне повітря не виходить крізь засоби вентиляції.
	Потрібна температура вища за задану.	Встановіть цільову температуру на рівні, нижчому за поточну температуру.
	Поряд знаходиться джерело тепла.	Уникайте використання джерела тепла, такого як духовка чи газовий пальник, під час роботи кондиціонера.
	Вибрано режим циркуляції повітря.	В режимі циркуляції потік повітря надходить з кондиціонера, ані охолоджуючи, ані нагріваючи повітря в приміщенні. Переключіть прилад в режим охолодження.
Не вдається налаштувати швидкість вентилятора.	Вибрано режим Авто, швидке охолодження чи осушення. В деяких режимах, таких як швидке охолодження чи осушення, ви не можете змінювати швидкість вентилятора. Виберіть режим, в якому у вас буде можливість регулювання швидкості вентилятора.	
Не вдається налаштувати температуру.	Вибрано режим циркуляції повітря чи швидке охолодження. В деяких режимах, таких як циркуляція повітря чи швидке охолодження, ви не можете змінювати температуру. Виберіть режим, в якому у вас буде можливість регулювання температури.	

FOYDALANUVCHI QO'LLANMASI

HAVO KONDITSIONERI

Iltimos, konditsionerdan foydalanishdan avval ushbu qo'llanmani diqqat bilan o'qib chiqing va kelajakda foydalanish uchun saqlab qo'ying.

MODELLAR: DEVORGA O'RNATILADIGAN

Uskuna elektr va elektronika asbob-uskunalarida ma'lum xavfli moddalardan foydalanish cheklovlari bilan bog'liq texnik me'yor talablariga javob beradi.

ENERGIYANI TEJASH BO'YICHA MASLAHATLAR

Bu yerda siz konditsionerdan foydalanganingizda quvvat iste'molini kamaytirishingizga yordam beruvchi ayrim maslahatlar keltirilgan. Quyidagi ko'rsatmalarga amal qilish orqali siz havo konditsioneridan yanada samaraliroq foydalanishingiz mumkin:

- Xona ichini ortiqcha sovutib yubormang. Bu sog'ligingizga zarar yetkazishi va ko'proq darajada elektr quvvatini iste'mol qilishi mumkin.
- Havo konditsioneridan foydalanayotgan vaqtingizda jalyuza yoki parda bilan quyosh nurlarini to'sib qo'ying.
- Havo konditsioneridan foydalanayotgan vaqtingizda eshiklar yoki oynalarni mahkam yopib qo'ying.
- Xona ichidagi havoni aylantirish uchun havo oqimini vertikal yoki gorizontal yo'nalishda sozlang.
- Xona ichidagi havoni tez, qisqa muddatda sovutish yoki isitish uchun ventilyator tezligini oshiring.
- Xonani shamollatish uchun oynalarni muntazam ravishda ochib boring, chunki havo konditsioneridan uzoq vaqt foydalanilgan hollarda xona havosining sifati buzilishi mumkin.
- Havo filtrini har 2 haftada tozalab turing. Havo filtrida to'planadigan changlar va kirlar havo oqimini to'sib qo'yishi yoki sovutish / namlarni ketkazish funksiyalarining ishlashini kuchsizlantirib qo'yishi mumkin.

Qaydlaringiz uchun

Ushbu sahifadagi chekingizni xarid qilish sanangizni tasdiqlash yoki kafolat maqsadlari uchun saqlab qo'ying. Model raqami va seriya raqamini bu yerga yozib qo'ying:

Model raqami : _____

Seriya raqami : _____

Siz ularni qurilmaning yon tomonidagi yorliqdan topishingiz mumkin.

Diler nomi : _____

Xarid qilish sanasi : _____

XAVFSIZLIK BO'YICHA MUHIM KO'RSATMALAR

QURILMADAN FOYDALANISHDAN AVVAL BACRHA KO'RSATMALARNI O'QIB CHIQUING.

Xavfli holatlarning vujudga kelyishining oldini olish va qurilmangizning eng samarali tarzda ish-lashini kafolatlash uchun quyidagi ehtiyot choralariga doimo amal qiling

OGOHLANTIRISH

Ushbu ko'rsatmalarga amal qilmaslik jiddiy jarohatlanish yoki o'limga olib kelishi mumkin

DIQQAT

Ushbu ko'rsatmalarga amal qilmaslik yengil jarohatlanish yoki mahsulotning shikastlanishiga olib kelishi mumkin

OGOHLANTIRISH

- Mutaxassis bo'lmagan shaxslar tomonidan bajarilgan o'rnatish yoki ta'mirlash ishlari sizga va boshqalarga zarar yetkazishi mumkin.
- O'rnatish ishlari mahalliy qurilish me'yorlariga muvofiq yoki agar bunday me'yorlar bo'lmasa, Milliy elektr kodeksi NFPA 70/ANSI C1-1003 yoki joriy tahrir va Kanada elektr kodeksi 1-qism CSA C.22.1 ga muvofiq bajarilishi SHART.
- Qo'llanmadagi ma'lumotlar xavfsizlik qoidalari bilan tanish va tegishli asboblarga va tekshirish moslamalariga ega malakali xizmat ko'rsatish ustasi foydalanishi uchun mo'ljallangan.
- Ushbu qo'llanmadagi ko'rsatmalarni diqqat bilan o'qib chiqmaslik va ularga amal qilmaslik qurilmaning noto'g'ri ishlashiga, moddiy zarar, tan jarohatiga va/yoki o'limga sabab bo'lishi mumkin.
- Ushbu jihoz jismoniy, sezish yoki aqliy qobiliyati cheklangan yoki tajriba va bilimi yetishmaydigan kishilarning (jumladan, bolalarning) undan xavfsiz foydalanish uchun mas'ul kishining nazorati yoki ko'rsatmalarisiz foydalanishga mo'ljallanmagan.
- Bolalar jihoz bilan o'ynamasligiga erishish uchun nazorat qilinishi shart.
- Agar elektr quvvati kabelini almashtirish kerak bo'lsa, almashtirish ishini vakolatli xodimlar faqat haqiqiy almashtirish qismlaridan foydalanib bajarishi shart.
- Agar elektr quvvati kabeli shikastlangan bo'lsa, uni xavfning oldini olish uchun ishlab chiqaruvchi, uning xodimi yoki shunga o'xshash malakali kishilar olmashtirishi shart.

O'rnatish

- Havo konditsionerining nominal kuchlanishiga muvofiq standart avtomat va saqlagichdan foydalaning. Aks holda, bu elektr toki urishiga yoki jihozda nosozlikka olib kelishi mumkin.
- Konditsionerni o'rnatganingizda yoki joyini o'zgartirganingizda vakolatli xizmat markaziga murojaat qiling. Aks holda, bu jiddiy jarohat yoki jihozda nosozlikka olib kelishi mumkin.
- Doimo yerga ulangan rozetka va vilkadan foydalaning. Aks holda, bu elektr toki urishiga yoki jihozda nosozlikka olib kelishi mumkin.
- Boshqarish qutisi paneli va qopqog'ini ehtiyotlik bilan o'rnatish. Aks holda, bu portlash yoki yong'inga sabab bo'lishi mumkin.
- Havo konditsionerini ishlatishdan oldin alohida elektr rozetkasi hamda ajratuvchi avtomatdan foydalaning. Aks holda, bu elektr toki urishiga yoki jihozda nosozlikka olib kelishi mumkin.
- Havo konditsionerining nominal kuchlanishiga muvofiq standart avtomat va saqlagichdan foydalaning. Aks holda, bu elektr toki urishiga yoki jihozda nosozlikka olib kelishi mumkin.
- Quvvat simini o'zgartirmang yoki uzaytirmang. Elektr tarmog'iga ulash kabeli qirilgan yoki izolyatsiyasi ochilib qolgan bo'lsa yoki yomon holatga kelib qolgan bo'lsa, u yangisi bilan almashtirishi kerak. U yong'in yoki elektr toki urishiga olib kelishi mumkin.
- Havo konditsionerini o'ramdan chiqarayotganda yoki o'rnatayotganda ehtiyot bo'ling. Aks holda, bu jiddiy jarohat yoki jihozda nosozlikka olib kelishi mumkin.
- Konditsionerni o'rnatganingizda yoki joyini o'zgartirganingizda vakolatli xizmat markaziga murojaat qiling. Aks holda, bu jiddiy jarohat yoki jihozda nosozlikka olib kelishi mumkin.
- Havo konditsionerini barqaror bo'lmagan yoki qulab tushishi mumkin bo'lgan joylarda o'rnatmang. U o'lim, jiddiy jarohat yoki mahsulot buzilishiga olib kelishi mumkin.

- Gaz chiqmayotganini tekshirish va havoni tozalash uchun yonmaydigan gazdan (azot) foydalaning, siqilgan havo va o't oladigan gazdan foydalanish yong'in yoki portlashga sabab bo'lishi mumkin.

Ishlatish

- Namlik juda yuqori va eshik yoki deraza ochiq qolganida havo konditsionerini uzoq vaqt ishlatib qo'ymang. Aks holda, bu jihozda nosozlikka olib kelishi mumkin.
- Havo konditsioneri ishlab turganida, elektr kabeli tortilib qolmagan yoki shikastlanmaganligiga ishonch hosil qiling. Aks holda, bu yong'in chiqishiga, elektr toki urishiga yoki mahsulotda nosozlikka olib kelishi mumkin.
- Elektr kabeli ustida hech narsa qo'ymang. Bu elektr toki urishi va jihozda nosozlikka olib kelishi mumkin.
- Havo konditsionerini elektr quvvati vilkasini rozetkaga tuqib yoki chiqarib yoqmag va o'chirmang. U yong'in yoki elektr toki urishiga olib kelishi mumkin.
- Jihozga nam qo'l bilan tegmang, ishlatmang yoki uni ta'mirlamang. Bu elektr toki urishi va jihozda nosozlikka olib kelishi mumkin.
- Elektr tarmog'iga ulash kabeli yaqiniga isitigich yoki boshqa isitish qurilmalarini joylashtirmang. U yong'in, elektr toki urishi yoki mahsulotda nosozlikka olib kelishi mumkin.
- Havo konditsioneri ichiga suv kirib ketishiga yo'l qo'ymang. U portlash yoki yong'inga sabab bo'lishi mumkin.
- Havo konditsioneri yoniga benzin, yonilg'i yoki eritgich kabi yonuvchan moddalarni qoldirmang. U portlash yoki yong'inga sabab bo'lishi mumkin.
- Havo konditsionerini kichik, havo almashmaydigan joyda uzoq muddat ishlatmang. O'sha joyni muntazam shamollatib turing. Aks holda, bu portlash yoki yong'inga sabab bo'lishi mumkin.
- Gaz sizib chiqqan holatlarda, havo konditsionerini ishlatishdan oldin xonani yaxshilab shamollatib yuboring. Aks holda, bu portlash yoki yong'inga sabab bo'lishi mumkin.
- Havo konditsioneridan shovqin, xid yoki tutun chiqsa, uning quvvat simini darrov rozetkadan uzing. Aks holda, bu portlash yoki yong'inga sabab bo'lishi mumkin.
- Bo'ron yoki dovul paytida foydalanishni to'xtating va derazani yoping. Iloji bo'lsa, dovul yetib kelmasidan avval jhozni derazadan yechib oling
- Old panjarani ochgandan so'ng static elektrostatik filtrga tegmang. Aks holda, bu elektr toki urishiga yoki jihozda nosozlikka olib kelishi mumkin.
- Suv toshqini natijasida havo konditsioneri suvga botsa, rasmiy xizmat markaziga murojaat qiling. Aks holda, bu portlash yoki yong'inga sabab bo'lishi mumkin.
- Jihoz ichiga suv kirishidan ehtiyot bo'ling
- Havo konditsioneri isitigich kabi boshqa isitish qurilmalari bilan bir vaqtda foydalanilsa, xonani yetarlicha shamollatib turing. Aks holda, bu yong'in, jiddiy jaroha t yoki jihozda nosozlikka olib kelishi mumkin.
- Jihozni tozalaganingizda yoki tuzatganingizda, quvvatni o'chiring yoki vilkani rozetkadan ajrating. Aks holda, bu o'lim, jiddiy jarohat yoki jihozda nosozlikka sabab bolishi mumkin.
- Havo konditsioneri uzoq muddat davomida ishlatilmasa, vilkani rozetkadan ajrating. Aks holda, bu jihozda nosozlikka olib kelishi mumkin.
- Havo konditsioneri ustiga hech narsa qo'ymang. Bu jihozda nosozlikka olib kelishi mumkin.

OGOHLANTIRISH

- Mahsulot ichki qismlarini tozalash uchun vakolatli xizmat ko'rsatish markazi yoki dilerga murojaat qiling. Qurilmaning korroziyalanishi yoki shikastlanishiga olib keluvchi dag'al tozalash vositalaridan foydalanmang. Dag'al tozalash vositalari yana mahsulotning ishdan chiqishi, yong'in yoki elektr tokining urishiga olib kelishi mumkin.

DIQQAT

O'rnatish

- Havo konditsionerini o'rnatganingizdan yoki tuzatganingizdan so'ng, xladogent sizib chiqmayotganligini tekshiring. Aks holda, bu jihozda nosozlikka olib kelishi mumkin.
- Kondensatsiyalangan suvning bir tekisda chiqarib to'kilishini ta'minlash uchun drenaj shlangini to'g'ri o'rnatish. Aks holda, bu jihozda nosozlikka olib kelishi mumkin.
- Jihozni o'rnatish jarayonida jihozning tekisligini ta'minlangan.
- Havo konditsionerini shunday joyga o'rnatish, tashqi blokidan chiqadigan shovqin va chiquvchi gaz qo'shnilaringizga noqulaylik yaratmasin. Aks holda, bu qo'shnilaringiz bilan kelishmovchilik kelib chiqishiga sabab bo'lishi mumkin.
- Jihozni tashish vaqtida, uni 2 yoki undan ko'proq kishi yoki aravada tashish. Bu jiddiy jarohat yetkazishi mumkin.
- Havo konditsionerini bevosita dengiz shamoli (tuzli shamol) urib turadigan joyga o'rnatmang. Bu jihozda nosozlikka olib kelishi mumkin.

Ishlatish

- Odamlar, hayvonlar yoki o'simliklarni havo konditsionerining issiq yoki sovuq shamoli oqimi ostiga qo'ymang. Bu jiddiy jarohat yetkazishi mumkin.
- Konditsioneridan boshqa maqsadlarda, masalan oziq-ovqatlarni, sa'nat asarlari va boshqa narsalarni saqlash uchun foydalanmang. Qurilma faqat sun'iy iqlim hosil qilish vazifasini bajaradi, u mahsulot saqlanadigan sovutgich tizimi emas. Aks holda, bu o'lim, yong'in yoki elektr toki urishiga olib kelishi mumkin.
- Havo yo'nalishining kirish va chiqish yo'llarini to'sib qo'ymang. Bu portlash yoki jihozda nosozlikka olib kelishi mumkin.
- Havo konditsionerini tozalaganingizda, kuchli tozalash vositalarini yoki eritgichlardan foydalanmang yoki jihozga suv sepmang. Yumshoq matodan foydalaning. Aks holda, bu jiddiy jarohat yetishi yoki jihozda nosozlik olib kelishi mumkin.
- Havo filtrini olayotganda, hech qachon metal qismlariga tegmang. Aks holda, bu jiddiy jarohat yetishi yoki jihozda nosozlik olib kelishi mumkin.
- Havo konditsioneri ustiga hech narsa qo'ymang. Bu jihozda nosozlikka olib kelishi mumkin.
- Tozalagandan keyin filtrni doimo mustahkam o'rnatish. Filtrni har ikki haftada bir marta yoki, zarur bo'lsa, undan ko'proq marotaba tozalang.
- Havo konditsioneri ishlab turgan vaqtda, qo'lingizni yoki boshqa narsalarni havo kirish yoki chiqish yo'llariga tiqmang. Bu elektr toki urishiga sabab bo'lishi mumkin.
- Havo konditsioneridan chiqadigan suvni ichmang. U sog'lig'ingizga jiddiy zarar yetkazishi mumkin.
- Baland joyda turgan holda havo konditsionerini tozalaganingizda, xizmat ko'rsatganingizda yoki tuzatganingizda, mustahkam stol yoki narvondan foydalaning. Aks holda, bu jiddiy jarohat yoki jihozda nosozlikka olib kelishi mumkin.
- Masofa pultining batareyalarini boshqa turdagi batareyalar bilan yoki yangi batareyalarni eskilari bilan bir aralashirmang. Aks holda, bu jihozda nosozlikka olib kelishi mumkin.
- Batareyalarni zaryadlamang yoki qismlarga ajratmang. Aks holda, bu portlash, yong'in yoki jiddiy jarohatga olib kelishi mumkin.
- Batareya suyuqligi sizib chiqsa, masofa pultidan foydalanmang. Agar batareyadan sizib chiqqan suyuqlik kiyimingiz yoki teringizga tegsa, uni toza suv bilan yuvib tashlang. Aks holda, bu jiddiy jarohatga olib kelishi mumkin.
- Agar batareyadan sizib chiqqan suyuqlik og'zingizga kirsang, og'zingizni suv bilan yaxshilab chayib yu-boring va shifokorga murojaat qiling. Aks holda, bu sog'lig'ingizga jiddiy zarar yetkazishi mumkin.

MUNDARIJA

2 ENERGIYANI TEJASH BO'YICHA MASLAHATLAR

3 XAVFSIZLIK BO'YICHA MUHIM KO'RSATMALAR

7 FOYDALANISHDAN AVVAL

- 7 Komponentlar
- 7 Ishlatish diapazonlari
- 8 Masofadan boshqarish pultidan foydalanish
- 9 - Batareyalarni joylashtirish
- 9 - Masofadan boshqarish pulti ushlagichini o'rnatish

10 ASOSIY FUNKSIYALAR

- 10 Xonani sovutish
- 10 Xonani isitish
- 10 Namlikni ketkazish
- 11 Xona havosini aylantirish
- 11 Ventilyator tezligini sozlash
- 11 Havo oqimining yo'nalishini sozlash
- 11 Taymerni o'rnatish
- 11 - Joriy vaqtni o'rnatish
- 12 - Belgilangan vaqtda havо konditsionerini avtomatik tarzda ishga tushirish
- 12 - Belgilangan vaqtda havо konditsioneri avtomatik tarzda o'chirish
- 12 - Taymerni bekor qilish
- 12 Uyqu rejimini o'rnatish

13 QO'SHIMCHA FUNKSIYALAR

- 13 Xona haroratini tez o'zgartirish
- 13 Xona havosini tozalash
- 13 - Avtomatik tozalash
- 14 Plasmasterni tozalash amali
- 14 Avtomatik ishlash
- 14 Avtomatik qayta sozlash amali
- 15 Energiyani tejagan holda sovitish rejimi
- 15 Display ekrani yorqinligi
- 15 Havо konditsionerini masofa pultisiz ishlatish
- 16 Havо konditsionerini avtomatik tarzda qayta ishga tushirish

17 TEXNIK XIZMAT KO'RSATISH

- 18 Havо filtrini tozalash

19 NOSOZLIKLARNI BARTARAF QILISH

- 19 O'z-o'zini tashxislash funksiyasi
- 19 Xizmat ko'rsatish markaziga murojaat qilishdan avval

FOYDALANISHDAN AVVAL

Komponentlar

Ichki blok

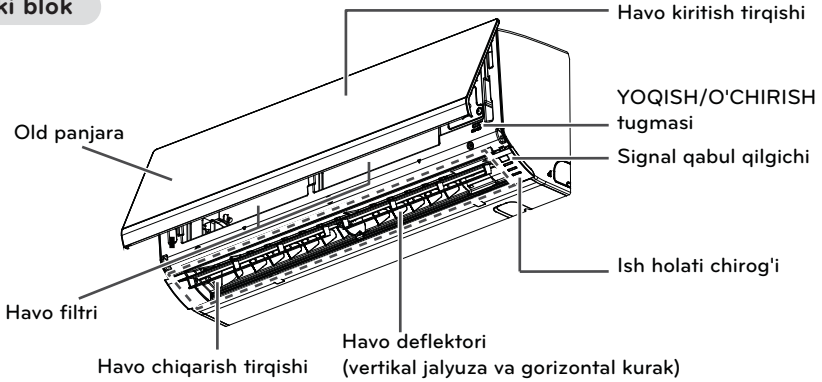

* Model turiga ko'ra xususiyat o'zgartirilishi mumkin.

! ESLATMA

Havo konditsioneri modeliga bog'liq ravishda boshqarish lampalarining soni va ularning joylashishi farq qilishi mumkin.

Tashqi blok

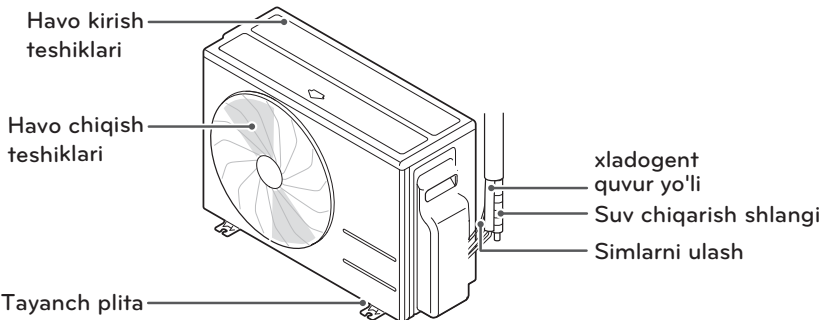

* Model turiga ko'ra xususiyat o'zgartirilishi mumkin.

Ish harorati diapazonlari

Quyidagi jadvalda konditsioner ishlashi mumkin bo'lgan harorat diapazonlari ko'rsatilgan.

Rejim	Xona harorati	Tashqaridagi harorat
Sovutish	18°C~32°C	18°C~48°C
Isitish	16°C~30°C	-5°C~24°C

Masofadan boshqarish pultidan foydalanish

Masofadan boshqarish pulti bilan siz havo konditsionerini yanada qulayroq tarzda boshqarishingiz mumkin. Masofa pulti qopqog'i ostida qo'shimcha funksiyalar uchun tugmalarni topasiz.

Simsiz masofadan boshqarish pulti

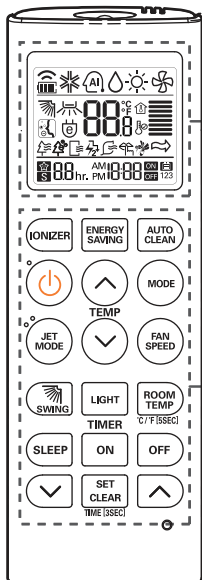

Display
ekrani

Boshqaru
paneli

Boshqaru v paneli	Display ekrani	Tavsifi
		IONLASH qurilmasi tugmasi* : Plasmaster ionlash qurilmasi havodagi bakteriya va zararli moddalarni sterilaydi.
		Avtomatik uxlash rejimi tugmasi* : Avtomatik uxlash rejimini o'rnatadi.
		Haroratni sozlash tugmalari : Sovitish va isitish paytida xona haroratini sozlaydii.
	-	Yoqish/o'chirish tugmasi : Yoqadi va o'chiradi
		Ichki ventilyator tezligini tanlash tugmasi : Ventilyator tezligini sozlaydi.
		Ish rejimini tanlash tugmasi : Ishlash rejimini tanlaydi. Sovitish operatsiyasi (✱) / Avtomatik operatsiya yoki avtomatik almashtirish (A) / Namsizlantirish (D) / Isitish (S) / Havo aylanishi (S)
		Tez sovitish / isitish tugmasi * : Xona haroratini qisqa vaqt ichida sovutadi yoki isitadi.
		Havo yo'nalishi tugmasi : Havo oqimi yo'nalishini vertical sozlaydi.
		Haroratni aks ettirish ekranini : Xona haroratini aks ettiradi. Agar 5 soniya davomida bosib turilsa, harorat birligini °C dan °F ga o'gartiradi.
		Taymer tugmasi : Joriy vaqt va ishga tushirish/to'xtatish vaqtini o'rnatadi.
		Navigatsiya va funksiya tugmasi* : Vaqtni sozlaydi va maxsus funksiyalarni o'rnatadi : Avtomatik tozalash / : Energiyani tejab sovitish
	-	o'rnatish/tozalash tugmasi : Funksiyalarni o'rnatadi yoki bekor qiladi.
	-	Avvalgi holatiga qaytarish tugmasi : Havo konditsioneri sozlamalarining asl holatini tiklaydi.
	-	CHRIOQ tugmasi : Ichki blok ekranining ravshanligini sozlaydi.

* Modelga qarab ba'zi funksiyalar qo'llab-quvvatlanmasligi mumkin.

Batareyalarni joylashtirish

Masofadan boshqarish pultidan foydalanishdan avval batareyalarni soling. Foydalaniladigan batareya turi AAA (1.5 V).

1 Batareyalar bo'lmasi qopqog'ini oling.

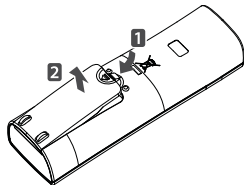

2 Yangi batareyalarni soling va batareyalarning + va - terminallari to'g'ri o'rnatilganligiga ishonch hosil qiling.

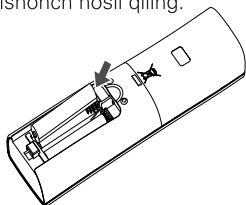

3 Batareyalar bo'lmasi qopqog'ini qaytarib joyiga qo'ying.

! ESLATMA

Agar masofadan boshqarish pultining displey ekrani so'na boshlasa, batareyalarni almashtiring.

Masofadan boshqarish pulti ushlagichini o'rnatish

Masofadan boshqarish pultini himoyalash uchun ushlagichni to'g'ridan-to'g'ri quyosh nurlari tushmaydigan joyga o'rnatish.

1 Xavfsiz va oson yetish mumkin bo'lgan joyni tanlang.

2 Otvoyotka bilan 2 ta burama mixni mahkam qotirgan holda ushlagichni qotiring.

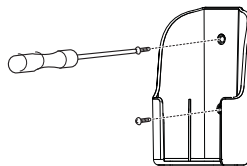

* Xususiyat model turiga qarab o'zgartirilishi mumkin.

3 Masofadan boshqarish pultini ushlagich ichiga suring.

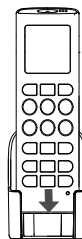

Ishlatish usuli

Uni ishlatish uchun masofadan boshqarish pultini havo konditsionerining quyi qismida joylashgan signal qabul qilgichga yo'naltiring.

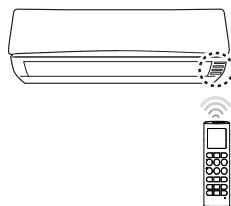

* Xususiyat model turiga qarab o'zgartirilishi mumkin.



! ESLATMA

- Agar ularga qaratilsa, masofadan boshqarish pulti boshqa elektr qurilmalarini boshqarishi mumkin. Masofadan boshqarish pultining havo konditsionerining signal qabul qilgichiga yo'naltirilganligiga ishonch hosil qiling.
- To'g'ri ishlashi uchun signal o'tkazgich va qabul qilgichni tozalaganda yumshoq lattadan foydalaning.



ASOSIY FUNKSIYALAR

Xonani sovutish

Sovutish rejimi)

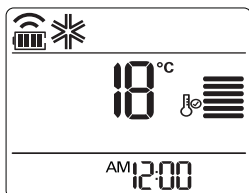

- 1 Yoqish uchun  tugmasini bosing
- 2 Isitish rejimini tanlash uchun  tugmasini qayta-qayta bosing.
- display ekranida  namoyish qilinadi





- 3 Kerakli haroratni o'rnatish uchun  yoki  tugmasini bosing.
- Harorat diapazoni 18 °C - 30 °C.

Xonani isitish

(Isitish rejimi)

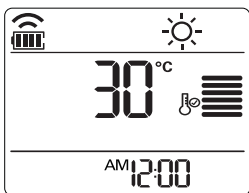
- 1 Yoqish uchun  tugmasini bosing
- 2 Isitish rejimini tanlash uchun  tugmasini qayta-qayta bosing.
- display ekranida  namoyish qilinadi



- 3 Kerakli haroratni o'rnatish uchun  yoki  tugmasini bosing.
- Harorat diapazoni 16 °C - 30 °C.



! ESLATMA

Faqat sovutish rejimlarida ishlovchi model-lar ushbu funksiyani qo'llab-quvvatlamaydi.

Namlikni ketkazish

(Namsizlantirish rejimi)

Ushbu rejim yuqori namlik muhitida yoki yomg'irli mavsumda mog'orlanishning oldini olish maqsadida ortiqcha namlikni ketkazadi. Ushbu rejim namlikning optimal darajasini saqlash uchun xona harorati va ventilyator tezligini avtomatik tarzda sozlaydi.

- 1 Quvvatni yoqish uchun  ni bosing.
- 2 Namsizlantirish operatsiyasini tanlash uchun  ni takror bosing.
- Display ekranida  aks etadi.

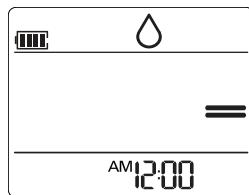



! ESLATMA

- Ushbu rejimda xona haroratini sozlay ol-maysiz, chunki harorat avtomatik tarzda sozlanadi. Shuningdek, xona harorati dis-pley ekranida ham aks etmaydi.

Xona havosini aylantirish (Havo aylanishi rejimi)



Ushbu rejim xona haroratini o'zgartirmasdan, faqat xona havosini o'zini sirkulyatsiya qiladi. Havoni sirkulyatsiyalash rejimida sovutish chirog'i yonadi.

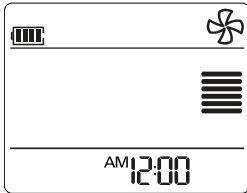



- 1 Quvvatni yoqish uchun  ni bosing.
- 2 Havo sirkulyatsiyasi operatsiyasini tanlash uchun  tugmasini qayta-qayta bosing.
- Display ekranida  aks etadi..





- 3 Ventilyator tezligini sozlash uchun  ni bosing.

Ventilyator tezligini sozlash

- 1 Ventilyator tezligini sozlash uchun  ni takror bosing.
- Tabiiy havo uchun  ni tanlang
Ventilyator tezligi avtomatik tarzda sozlanadi.

fikir bildirmoq	tezlik
	yuqori
	muhit
	past
	tabiiy shamol

Havo oqimining yo'nalishini sozlash

- 1 Havo oqimi yo'nalishini gorizontol yo'nalishga sozlash uchun  ni takror bosing va kerakli yo'nalishni tanlang.
- Havo oqimi yo'nalishini avtomatik sozlash uchun  ni tanlang.

! ESLATMA

- Havo yo'nalishini vertikal sozlash ba'zi modellarda qo'llab-quvvatlanmasligi mumkin.
- Havo deflektorini ko'r-ko'rona sozlash jihatida nosozlikka olib kelishi mumkin.
- Agar havo konditsionerini qayta ishga tushirsangiz, u avvalgi o'rnatilgan havo yo'nalishi bilan ishga tushadi, shu bois, havo deflektori pultda aks etgan ikonachaga mos bo'lmasligi mumkin. Shunday holat yuz bersa, havo yo'nalishini qaytadan sozlash uchun  ni bosing.

Taymerni o'rnatish

Energiyani tejash va havo konditsionerini yanada samarali ishlatish uchun taymer funksiyasidan foydalanishingiz mumkin.

Joriy vaqtni o'rnatish

- 1 3 soniyadan uzoqroq davomida  ni bosib ushlab turing.
- The AM/PM icon flickers at the bottom of the display screen.

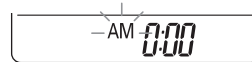

- 2 Daqiqalarni tanlash uchun yoki ni bosing.
- 3 Tugatish uchun ni bosing.

Belgilangan vaqtda havo konditsionerini avtomatik tarzda ishga tushirish

- 1 ni bosing.
- Display ekranini pastida quyidagi ikonacha yonib o'chadi.

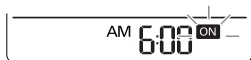

- 2 Daqiqalarni tanlash uchun yoki ni bosing.
- 3 Tugatish uchun ni bosing.
- 4 Taymerni o'rnatayotganda joriy vaqt bilan YOQ. tasvirchasi display ekranida ko'rinib, istalgan vaqt o'rnatilganini ko'rsatib turadi.

Belgilangan vaqtda havo konditsionerini avtomatik tarzda o'chirish

- 1 ni bosing.
- Display ekranini pastida quyidagi ikonacha yonib o'chadi.

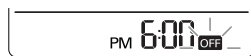

- 2 Daqiqalarni tanlash uchun yoki ni bosing.
- 3 Tugatish uchun ni bosing.

Taymerni bekor qilish

- 1 ni bosing.
- 2 Bekor qilinadigan taymer sozlamasini tanlash uchun yoki ni bosing
- 3 ni bosing.
- Barcha taymer sozlamalarini bekor qilish uchun ni bosing.

Uyqu rejimini o'rnatish

Uyquga ketganingizda, havo konditsioneri avtomatik tarzda o'chishi uchun uyqu rejimidan foydalaning.

- 1 Quvvatni yoqish uchun ni bosing.
- 2 ni bosing
- 3 Soatni (7 soatgacha) tanlash uchun yoki ni bosing.
- 4 Tugatish uchun ni bosing.
- Uyqu rejimida display ekranida aks etadi

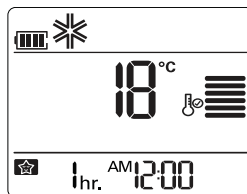

ESLATMA



Sovitish va namsizlantirish rejimlarida uxlash uchun qulaylik yaratish maqsadida 30 daqiqadan so'ng harorat 1°C darajaga ko'tariladi va keyingi har 30 daqiqada 1°C darajadan oshib boradi. Harorat belgilangan haroratdan 2°C darajagacha oshadi.

QO'SHIMCHA FUNKSIYALAR

Havo konditsioneri ba'zi qo'shimcha kengaytirilgan funksiyalariga ega.

Xona haroratini tez o'zgartirish (Tez sovitish/isitish operatsiyasi)

Ushbu rejim yozda xonani tez sovitish yoki qishda tez isitish imkonini beradi.

- 1 Quvvatni yoqish uchun  ni bosing.
- 2  ni bosing.

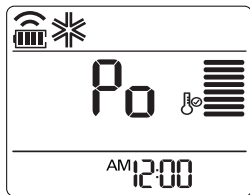

- Tez sovitish rejimida, 18°C haroratda 30 daqiqa davomida kuchli havo oqimi esadi.
- Tez isitish rejimida, 30°C haroratda 30 daqiqa davomida kuchli havo oqimi esadi.



! ESLATMA

- Havoni sirkulyatsiyalash, avto yoki avtomatik o'zgartirish rejimida ushbu funksiyadan foydalanib bo'lmaydi.
- Ushbu funksiya hamma modellarda ham qo'llab-quvvatlanmasligi mumkin.

Xona havosini tozalash

Avtomatik tozalash

Sovitish va namsizlantirish rejimlarida ichki blok ichida namlik hosil bo'ladi. Ushbu namlikni yo'qotish uchun avtomatik tozalash funksiyasidan foydalaning.

- 1 Quvvatni yoqish uchun  ni bosing.
- 2  ni bosing.
- Display ekranida  aks etadi.

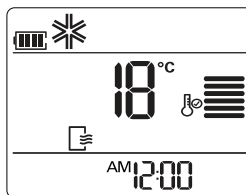



- Agar quvvatni o'chirsangiz, ventilyator 30 daqiqa davomida ishlab, ichki blok ichini tozalaydi.

! ESLATMA

Avtomatik tozalash funksiyasi ishlayotgan paytda, ba'zi tugmalar ishlamasligi mumkin.

Plasmasterni tozalash amali

Plasmaster ionlash qurilmasi PLUS-dagi LG hosil qilgan ion zarralari havodagi bakteriya va zararli moddalarni sterilaydi.

- 1 Quvvatni yoqish uchun  ni bosing.
 - 2  ni bosing.
- Display ekranida  ko'rsatiladi.

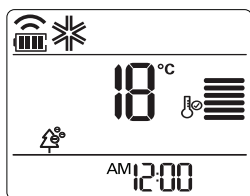





! ESLATMA

- Ushbu funksiyadan kondisionerni yoqmay turib  ni bosish bilan foydalanishingiz mumkin.
- Ushbu funksiya, modeliga qarab, qo'llab-quvvatlanmasligi mumkin.
- Ishlab turgan vaqtda Plasmaster ionlash qurilmasiga tegmang.

Avtomatik ishlash (Sun'iy intellekt)

Faqat sovitish modellari

Ushbu rejimda ventilyator tezligi va harorat xona haroratiga qarab avtomatik tarzda sozlanadi.

- 1 Quvvatni yoqish uchun  ni bosing.
- 2 Avtomatik ishlash rejimini tanlash uchun  ni bosing.
- 3 Harorat kerakli haroratdan yuqoriroq yoki pastroq bo'lsa, kerakli ish kodini tanlash uchun  yoki  ni bosing.

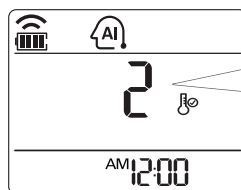



Kod	Tavsifi
2	Sovitish
1	Yengil sovitish
0	Havo haroratini ushlab turish
-1	Yengil isitish
-2	Ishitish

! ESLATMA



- Ushbu rejimda ventilyator tezligini sozlay olmasiz, biroq havo deflektorini avtomatik aylanishga o'rnatishingiz mumkin.
- Ushbu funksiya hamma modellarda ham qo'llab-quvvatlanmasligi mumkin.

Avtomatik qayta sozlash amali

Ushbu rejim o'rnatilgan haroratni $\pm 2^{\circ}\text{C}$ (35.6°F) da ushlab turish uchun ishlating rejimini avtomatik tarzda o'zgartiradi.

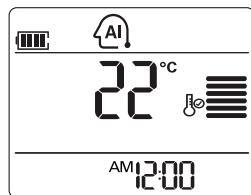
- 1 Quvvatni yoqish uchun  ni bosing.
 - 2 Avtomatik qayta sozlash amalin tanlash uchun  ni qayta-qayta bosing.
- Display ekranida  ko'rsatiladi.







- 3 Iсталgan haroratni o'rnatish uchun  yoki  ni bosing.
 - Harorat diapazoni – 18°C (64°F) ~ 30°C (86°F).
- 4 Ventilyator tezligini tanlash uchun  ni qayta-qayta bosing.

! ESLATMA

Ushbu funksiya, modeliga qarab, qo'llab-quvvatlanmasligi mumkin.

Energiyani tejagan holda sovitish rejimi

Ushbu rejim sovitish paytida energiya iste'molini minimallashtiradi va yanada qulayroq havo muhitini ta'minlash uchun belgilangan haroratni optimal darajaga oshiradi.

- 1 Quvvatni yoqish uchun  ni bosing.
- 2 Sovitish operatsiyasini tanlash uchun  ni takror bosing.
- 3  ni bosing.
- Display ekranida  aks etadi.

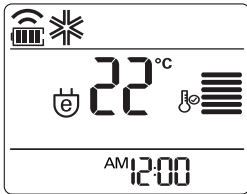

ESLATMA

Ushbu funksiya hamma modellarda ham qo'llab-quvvatlanmasligi mumkin.

Display ekranini yorqinligi

Ichki blok displeyi ekranining yorqinligini sozlashingiz mumkin.

- 1 Old panjaradagi chiroqni yoqib/o'chirish uchun  belgisini bosing.

ESLATMA

Ushbu funksiya hamma modellarda ham qo'llab-quvvatlanmasligi mumkin.

°C/°F Harorat birligini o'zgartirish

Xona harorati TUGMASI 5 soniya bosib turilsa, harorat birligi °C dan °F ga yoki °F dan °C ga o'zgaradi.

Havo konditsionerini masofa pultsiz ishlatish

Masofa pulti bo'lmasa, havo konditsionerining ichki blokini ishlatish uchun yoqish/o'chirish tugmasidan foydalanishingiz mumkin. Biroq ventilyator tezligi yuqori tezlikka o'rnatilgan bo'ladi.

- 1 qopqog'ini oching
- Qopqoqni ikki yon tomonidan ushlab o'xista ko'taring.

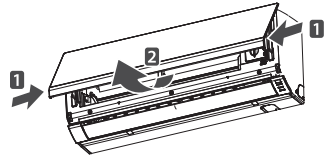

* Model turiga ko'ra xususiyat o'zgartirishi mumkin.

- 2 Yoqish/o'chirish tugmasini bosing.

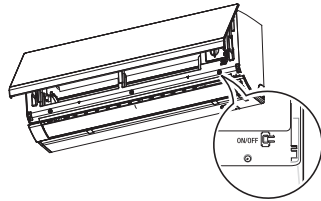

* Model turiga ko'ra xususiyat o'zgartirilishi mumkin.

- Sovitish va isitish modellarida, ish rejimi Xona haroratiga qarab o'zgaradi.

Xona haror.	O'rnatilgan harorat	Ish rejimi
21°C dan past	24°C	Ishitish operatsiyasi
21°C dan yuqori va 24°C dan past	23°C	Namsizlantirish operatsiyasi
24°C dab yuqori	22°C	Sovitish operatsiyasi

- Faqat sovitish modellarida, harorat 22°C (71,6°F) darajag o'rnatilgan.

Havo konditsionerini avtomatik tarzda qayta ishga tushirish

Elektr toki ta'minoti o'chishidan so'ng havo konditsioneri qaytadan yoqilsa, bu funksiya avvalgi sozlamalarini tiklaydi. Ushbu funksiya zavodning sukut bo'yicha sozlamasidir.

Avtomatik qayta ishga tushirish

1 Old qopqog'ini oching.

- Qopqoqni ikki yon tomonidan ushlab ohista ko'taring.

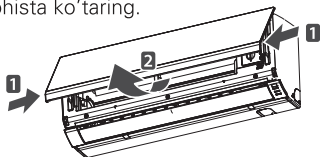

* Model turiga ko'ra xususiyat o'zgartirilishi mumkin.

2 Yoqish/o'chirish tugmasini bosib va 6 soniya davomida bosgan holda ushlab turing.

- Jihoz ikki marta signal chaladi va chirog'i 6 marta yonib o'chadi.

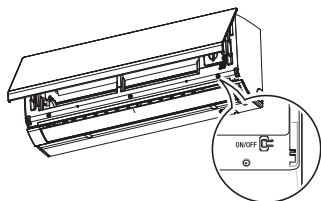

* Model turiga ko'ra xususiyat o'zgartirilishi mumkin.

- Funksiyani qayta ishga tushirish uchun Yoqish/o'chirish tugmasini bosib va 6 soniya davomida ushlab turing. Jihoz ikki marta signal chaladi va ko'k chiroq 4 marta yonib o'chadi.

! ESLATMA

Agar yoqish/o'chirish tugmasini 6 soniya o'rniga 3 – 5 soniya davomida bosib ushlab tursangiz, jihoz sinov ishlatish rejimiga o'tadi. Sinov ishlatish rejimida, sovitish uchun blok 18 daqiqa davomida kuchli havo oqimi chiqaradi, so'ngra, zavodning sukut bo'yicha sozlamalariga avtomatik tarzda o'tadi.

TEXNIK XIZMAT KO'RSATISH

Optimal ishlashini ta'minlash va buzilishining oldini olish uchun mahsulotni muntazam tozalab boring.

* Modelga bog'liq ravishda bu mahsulot bilan birga berilmasligi mumkin.

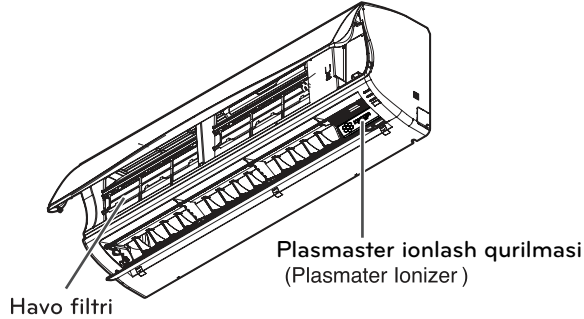

* Model turiga ko'ra xususiyat o'zgartirilishi mumkin.

Element	Tozalash oralig'i	Tozalash usuli
Havo filtri	2 hafta	"Havo filtrini tozalash"ga qarang.
Plasmaster ionlash qurilmasi	6 oy	"Plasmaster ionlash qurilmasini tozalash"ga qarang
Ichki blok yuzasi	Muntazam	Yumshoq, quruq lattadan foydalaning. Oqartiruvchilar yoki abrazivlardan foydalanmang.
Tashqi blok	Muntazam	Issqlik almashtirgich katushkalari va panel ventilyatorlarini tozalash uchun bug'dan foydalaning (texnik bilan maslahatlashing).

Plasmaster ionlash qurilmasini tozalash (Ixtiyoriy)

- Elektr quvvatini o'chiring va quvvat kabelini using.
- Changni artib olish uchun quruq paxtali tayoqchadan foydalaning.

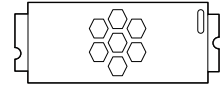

Eslatma: Plasmaster ionlash qurilmasi ba'zi modellarga kiritilmasligi mumkin.

⚠️ DIQQAT

- Har qanday texnik xizmat ko'rsatishni bajarishdan avval qurilmani o'chiring va elektr tarmog'iga ulash shnurini rozetkadan uzing; aks holda u elektr tokining urishiga olib kelishi mumkin.
- Filtrlarni tozalash uchun hech qachon harorati 40 °C dan baland bo'lgan suvdan foydalanmang. Bu deformatsiyalanish yoki ranglarning o'chishiga olib kelishi mumkin.
- Filtrlarni tozalaganda hech qachon uchuvchan moddalardan foydalanmang. Ular mahsulot yuzasini shikastlashi mumkin.

⚠️ ESLATMA

- Modelga bog'liq ravishda filtrlarning joylashuvi va shakli farq qilishi mumkin.
- Tashqi blokning issiqlik almashtirgichi katushkalarini muntazam ravishda tozalab boring, chunki katushkalarda to'planadigan kirlar ishlash samaradorligini pasaytirishi yoki quvvat harajatlarini oshirishi mumkin.

Havo filtrini tozalash

Havo filtrini har 2 haftada bir marta yoki zarur bo'lgan hollarda bundan ko'proq tozalab turing.

- 1 Qurilmani o'chiring va elektr tarmog'iga ulash shnurini rozetkadan uzing.
- 2 Old qopqog'ini oching.
- Qopqoqni ikki yon tomonidan ushlab ohista ko'taring.

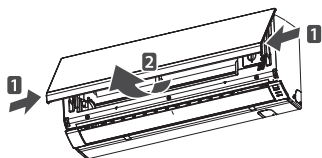

* Model turiga ko'ra xususiyat o'zgartirilishi mumkin.

- 3 Havo filtri dastasini ushlang, uni biroz ko'taring va qurilmadan oling.

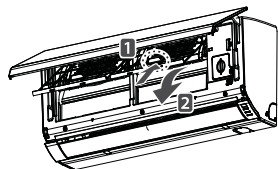

* Model turiga ko'ra xususiyat o'zgartirilishi mumkin.

- 4 Filtrni changyutgich yoki iliq suv bilan tozalang.
- Agar kirlarni ketkazish qiyin bo'lsa, filtrni yuvish vositasi bilan iliq suvda yuving.
- 5 Filtrni soya joylarda quring.

NOSOZLIKLARNI BARTARAF QILISH

O'z-o'zini tashxislash funksiyasi

Ushbu mahsulot ichki qurilgan o'z-o'zini tashxislash funksiyasi bilan jihozlangan. Agar xatolik yuz bersa, ichki blok lampasi 2 soniya oraliq bilan millitlay boshlaydi. Agar bunday xatolik yuz bersa, mahalliy dileringiz yoki xizmat ko'rsatish markaziga murojaat qiling.

Xizmat ko'rsatish markaziga murojaat qilishdan avval

Iltimos, xizmat ko'rsatish markaziga murojaat qilishdan avval quyidagilarni tekshiring. Agar muammoni bartaraf qilib bo'lmasa, mahalliy xizmat ko'rsatish markaziga murojaat qiling.

Muammo	Bo'lishi mumkin sabablar	Tuzatish harakati
Qurilmadan kuygan hid yoki g'alati tovush kelayapti.	-	Havo konditsionerini o'chiring, elektr tarmog'iga ulash shnurini rozetkadan uzing va xizmat ko'rsatish markaziga murojaat qiling.
Hattoki namlik darajasi past bo'lganida ham ichki blokdan suv oqib chiqadi.		
Elektr tarmog'iga ulash shuri shikastlangan yoki ortiqcha issiqlik hosil qilayapti.		
O'chirgich, zanjir uzgich (xavfsizlik, yerga ulash) yoki saqlagich to'g'ri ishlaymayapti.		
Havo konditsioneri ishlaymaydi.	Havo konditsioneri o'chirib qo'yilgan.	Elektr tarmog'iga ulash shnurining rozetkaga ulanganligini tekshiring.
	Saqlagich kuygan yoki elektr ta'minoti to'sib qo'yilgan.	Saqlagichni almashtiring yoki zanjir uzgichning o'chirilganligini tekshiring.
	Elektr ta'minotida uzilish yuz berdi.	Elektr ta'minotida uzilish yuz berganda havo konditsionerini o'chiring. Elektr ta'minoti qayta tiklanganda 3 daqiqa kuting va keyin havo konditsionerini yoqing.
	Kuchlanish juda yuqori yoki juda past.	Zanjir uzgichning o'chirilganligini tekshiring.
	Hozir havo konditsioneri avtomatik ravishda o'chdi.	Yana quvvat tugmasini bosing.

Muammo	Bo'lishi mumkin sabablar	Tuzatish harakati
Havo konditsioneri sovuq havo hosil qilmayapti.	Havo to'g'ri aylantirilmayapti.	Havo konditsionerining oldini to'sib turgan pardalar, jalyuzalar yoki mebellarning yo'qligiga ishonch hosil qiling.
	Havo filtri kirlangan.	Clean the air filter once every 2 weeks. See "Cleaning Air Filter" for more information.
	Xona harorati juda baland.	Yozda xona ichidagi havoni sovutish bir oz vaqtni olishi mumkin. Bu holda xona ichidagi havoni tez sovutish uchun oqimli sovutish rejimini tanlang.
	Sovuq havo xonadan chiqib ketayapti.	Xonadagi shamollatish nuqtalari orqali sovuq havoning chiqib ketmayotganligiga ishonch hosil qiling.
	Kerakli harorat o'rnatilgan haroratdan balandroq.	Kerakli haroratni joriy haroratdan pastroqqa o'rnatish.
	Yaqin atrofda isitish manbasi mavjud.	Havo konditsioneri ishlayotgan vaqtda elektr pech yoki gaz plitasi kabi issiqlik chiqaruvchilardan foydalanmang.
Ventilyator tezligini o'zgartirib bo'lmaydi.	Avtomatik rejim, oqimli rejim yoki namsizlantirish rejimi tanlangan.	Oqimli yoki namsizlantirish rejimlari kabi ayrim rejimlarda ventilyator tezligini o'zgartirib bo'lmaydi. Ventilyator tezligini o'zgartirish mumkin bo'lgan ishlatish rejimini tanlang.
Haroratni o'zgartirib bo'lmaydi.	Havo aylanishi rejimi yoki oqimli rejim tanlangan.	Havo aylanishi yoki oqimli rejimlari kabi ayrim rejimlarda haroratni o'zgartirib bo'lmaydi. Haroratni o'zgartirish mumkin bo'lgan ishlatish rejimini tanlang.

