

Register your product and get support at  
[www.philips.com/welcome](http://www.philips.com/welcome)

HP8655

HP8656



---

RU      Руководство пользователя

---

**PHILIPS**

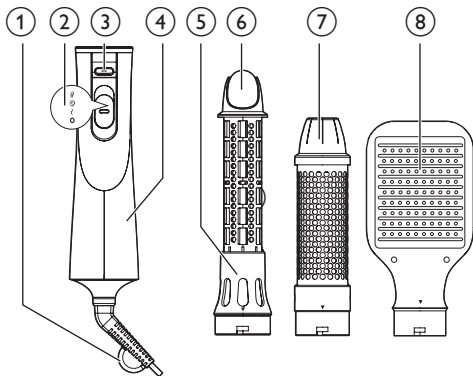

9

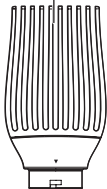

10



11

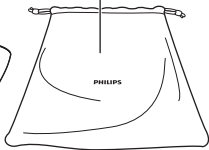

2

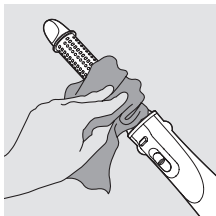
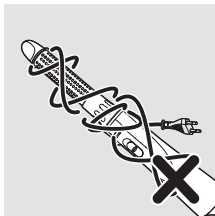
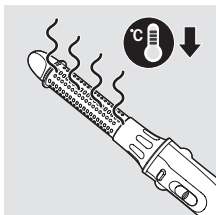
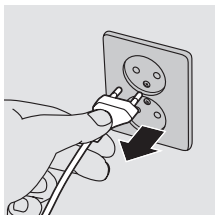

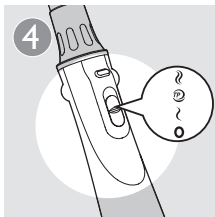
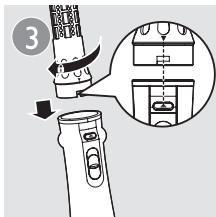
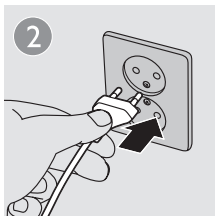

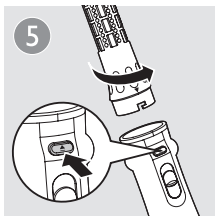

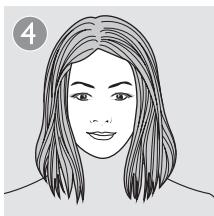

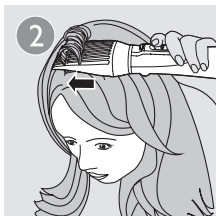
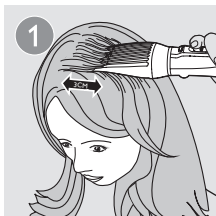



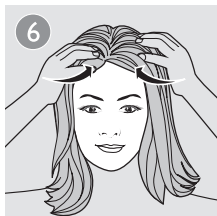
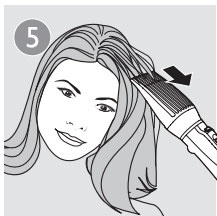

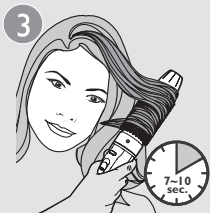

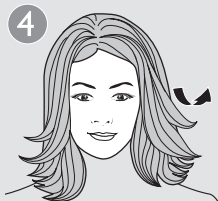
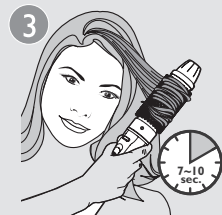

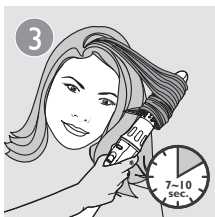
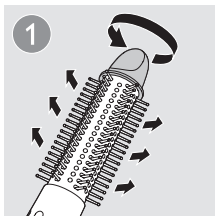

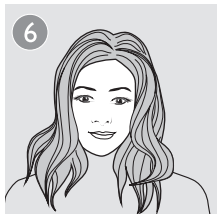
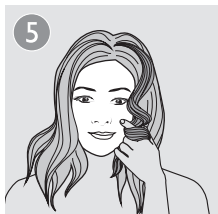

Поздравляем с покупкой и приветствуем вас в клубе Philips! Для того чтобы воспользоваться всеми преимуществами поддержки Philips, зарегистрируйте прибор на веб-сайте [www.philips.com/welcome](http://www.philips.com/welcome).

## 1 Важная информация

Перед использованием прибора внимательно ознакомьтесь с руководством пользователя и сохраните его для дальнейшего использования в качестве справочного материала.

- **ВНИМАНИЕ!** Не используйте прибор вблизи воды.
- Выньте вилку шнура питания прибора из розетки электросети после использования прибора в ванной комнате. Близость воды представляет риск, даже если прибор выключен.
- **ВНИМАНИЕ!** Не используйте прибор в ванной, душе, бассейне или других помещениях с повышенной влажностью.
- Во избежание поражения электрическим током не просовывайте металлические предметы через вентиляционную решетку прибора.
- Запрещается блокировать вентиляционные решетки.
- Перед подключением прибора убедитесь, что указанное на нем напряжение соответствует напряжению местной электросети.
- Не используйте прибор для целей, отличных от описанных в данном руководстве.
- Используйте только для сушки и укладки волос на голове. Не используйте прибор для искусственных волос.
- Не оставляйте включенный в сеть прибор без присмотра.
- После завершения работы отключите прибор от розетки электросети.



- Запрещается пользоваться какими-либо аксессуарами или деталями других производителей, не имеющих специальной рекомендации Philips. При использовании таких аксессуаров и деталей гарантийные обязательства теряют силу.
- Прибор автоматически отключается при перегреве. Выключите прибор и дайте ему остыть в течение нескольких минут. Перед повторным включением прибора убедитесь, что решетка не засорена пылью, волосами и т.п.
- Не обматывайте сетевой шнур вокруг прибора.
- В случае повреждения сетевого шнура его необходимо заменить. Чтобы обеспечить безопасную эксплуатацию прибора, заменяйте шнур только в авторизованном сервисном центре Philips или в сервисном центре с персоналом высокой квалификации.
- Данным прибором могут пользоваться дети старше 8 лет и лица с ограниченными интеллектуальными или физическими возможностями, а также лица с недостаточным опытом и знаниями под присмотром других лиц или после инструктирования о безопасном использовании прибора и потенциальных опасностях. Не позволяйте детям играть с прибором. Дети могут осуществлять очистку и уход за прибором только под присмотром взрослых.
- Для обеспечения дополнительной защиты рекомендуется установить ограничитель остаточного тока (RCD), предназначенный для электропитания ванной комнаты. Номинальный остаточный рабочий ток не должен превышать 30 мА. Посоветуйтесь с электриком, выполняющим электромонтаж.
- Прежде чем убрать прибор, дайте ему остыть.

Уровень шума:  $L_c = 84$  дБ [A]

# Электромагнитные поля (ЭМП)

Данный прибор соответствует всем стандартам в области электромагнитных полей (ЭМП). При правильной эксплуатации в соответствии с инструкциями в данном руководстве прибор абсолютно безопасен в использовании, что подтверждается имеющимися на сегодня научными данными.

## Окружающая среда

После окончания срока службы не выбрасывайте прибор вместе с бытовыми отходами. Передайте его в специализированный пункт для дальнейшей утилизации. Таким образом вы поможете защитить окружающую среду.



## 2 Укладка волос

**Примечание.** Перед установкой или отсоединением насадок, убедитесь, что они остыли.

Не пользуйтесь прибором, если волосы слишком мокрые. Сначала высушите волосы полотенцем. Наилучший эффект от использования прибора достигается, когда волосы высушены полотенцем.

Выберите наиболее подходящую для создания желаемой прически насадку.

Результат укладки	Насадка
Выпрямление волос	Массажная щетка (⑧) (только для модели HP8656)
Создание объема у корней волос	Насадка для придания объема (⑨)
Закручивание локонов внутрь/наружу	Термощетка (⑦)



Создание  
естественных локонов

Щетка со втягивающейся щетиной (5)

Простая сушка



Насадка (10)



### Совет

- Прежде чем приступить к укладке, нанесите на волосы термозащитный спрей.

### До и после укладки (рис. 3)

- 1 Высушите волосы полотенцем.
- 2 Вставьте вилку в розетку электросети.
- 3 Закрепите подходящую насадку на стайлере так, чтобы совпали насечки, и проверните насадку влево.  
↳ Насадка должна зафиксироваться со щелчком.
- 4 Сдвиньте переключатель интенсивности воздушного потока (2 на рис. 1) в положение мягкого потока холодного воздуха  для закрепления укладки; в положение сильного потока теплого воздуха  для быстрой сушки и укладки; или в положение ThermoProtect  для бережной сушки и укладки без перегрева волос.  
↳ Пока прибор включен, выполняется автоматическое и непрерывное выделение ионов, что придает волосам дополнительный блеск и уменьшает спутывание.
- 5 Чтобы снять насадку, нажмите на кнопку отсоединения (3, рис. 1) и снимите насадку с прибора.



- По завершении укладки нанесите спрей или мусс для фиксации прически.

### **Выпрямление волос (рис. 4) (только для модели HP8656)**

- 1 Приложите массажную щетку к волосам (⑧ на рис.1).
- 2 Медленно проведите по волосам массажной щеткой, так, как вы делаете это обычной расческой.
- 3 Уложите волосы так, как вам нравится.

Совет. Для создания более объемной прически можно расчесывать волосы снизу.

- 4 По завершении укладки сформируйте прическу пальцами.

### **Создание объема у корней волос (рис. 5)**

- 1 Проведите насадкой для придания объема (⑨ на рис. 1) по волосам на расстоянии примерно 3 см от пробора.
- 2 Придерживайте прибор горизонтально и медленно сдвиньте насадку для объема к центру головы — так, чтобы волосы приподнялись и образовали дугу.
- 3 Удерживайте прибор с насадкой для объема в течение 7–10 секунд.
- 4 Чуть поверните прибор рукой, чтобы изменить угол насадки для объема по отношению к голове.
- 5 Уберите насадку для объема с головы, освободив прядь волос.

Повторяйте шаги 2–5.

- 6 По завершении руками придайте волосам объем (по направлению к макушке). В зависимости от предпочтений прическе можно придавать различный объем.

### **Закручивание локонов внутрь/наружу (рис. 6):**

- 1 Расчешите волосы и разделите их на несколько прядей.

- 2 Возьмите прядь волос и проведите по ней термощеткой сверху вниз (7 на рис. 1). Закрепив кончики волос, закрутите щетку с прядью внутрь или наружу.
- 3 Удерживайте щетку в таком положении в течение 7–10 секунд, а затем освободите волосы.

Повторите шаги 2 и 3 на остальных прядях.

- 4 По завершении укладки сформируйте прическу пальцами. Уложите локоны так, как вам нравится.

### **Создание естественных локонов (рис. 7):**

- 1 Поверните регулятор втягивания щетины (6 на рис. 1) на щетке со втягивающейся щетиной (5 на рис. 1) так, чтобы щетинки выдвинулись.
- 2 Накрутите прядь волос на щетку (щетина должны быть выдвинута).
- 3 Удерживайте щетку в этом положении в течение 7–10 секунд.
- 4 Поверните регулятор (6 на рис. 1) так, чтобы щетинки втянулись внутрь, и освободите прядь.

Повторите шаги 2–4, чтобы завить остальные волосы.

- 5 По завершении закрутите пряди пальцами для закрепления локонов.
- 6 Уложите пряди так, как вам нравится.

### **После завершения работы**

- 1 Выключите прибор и отключите его от электросети.
- 2 Положите прибор на термостойкую поверхность для остывания.
- 3 Удалите волосы и пыль с прибора и насадок.
- 4 Очищайте прибор и насадки влажной тканью.
- 5 Храните прибор в безопасном и сухом месте, защищенном от пыли. Храните прибор и насадки в чехле (11 на рис. 1).
- 6 Также можно его подвесить за специальную петельку (1 на рис. 1).



## Примечание

- Чехол предназначен для хранения прибора и насадок.



## Опасно!

- Использовать чехол для иных целей нежелательно. Чтобы исключить риск удушья, храните чехол в недоступном для детей месте.

## 3 Гарантия и обслуживание

При возникновении проблем и при необходимости получения обслуживания или дополнительной информации посетите веб-сайт компании Philips [www.philips.com](http://www.philips.com) или обратитесь в центр поддержки потребителей в вашей стране (номер телефона центра указан на гарантийном талоне). Если в вашей стране нет центра поддержки потребителей Philips, обратитесь по месту приобретения изделия.



All registered and unregistered trademarks are property of their respective owners.

© 2012 Koninklijke Philips Electronics N.V.

All rights reserved.

3140 035 30371

