

# BRAUN

## TexStyle 5

TS 505

TS 515

TS 525 A

TS 535 TP

TS 545 S

TS 545 TP S



[www.braunhousehold.com](http://www.braunhousehold.com)

Type 3674, Type 3674E

Deutsch	6
English	9
Français	12
Español	16
Português	19
Italiano	22
Nederlands	25
Dansk	28
Norsk	31
Svenska	34
Suomi	37
Polski	40
Český	43
Slovenský	46
Magyar	49
Hrvatski	52
Slovenski	55
Türkçe	58
Română (MD)	61
Ελληνικά	64
Қазақ	68
Русский	71
Українська	74
عربي	80

De'Longhi-Braun-Household GmbH  
Carl-Ulrich-Straße 4  
63263 Neu-Isenburg/Germany

5712710074/11.13  
DE/UK/FR/ES/PT/IT/NL/DK/NO/SE/FI/PL/CZ/  
SK/HU/HR/SI/TR/RO/MD/GR/KZ/RU/UA/Arab



A

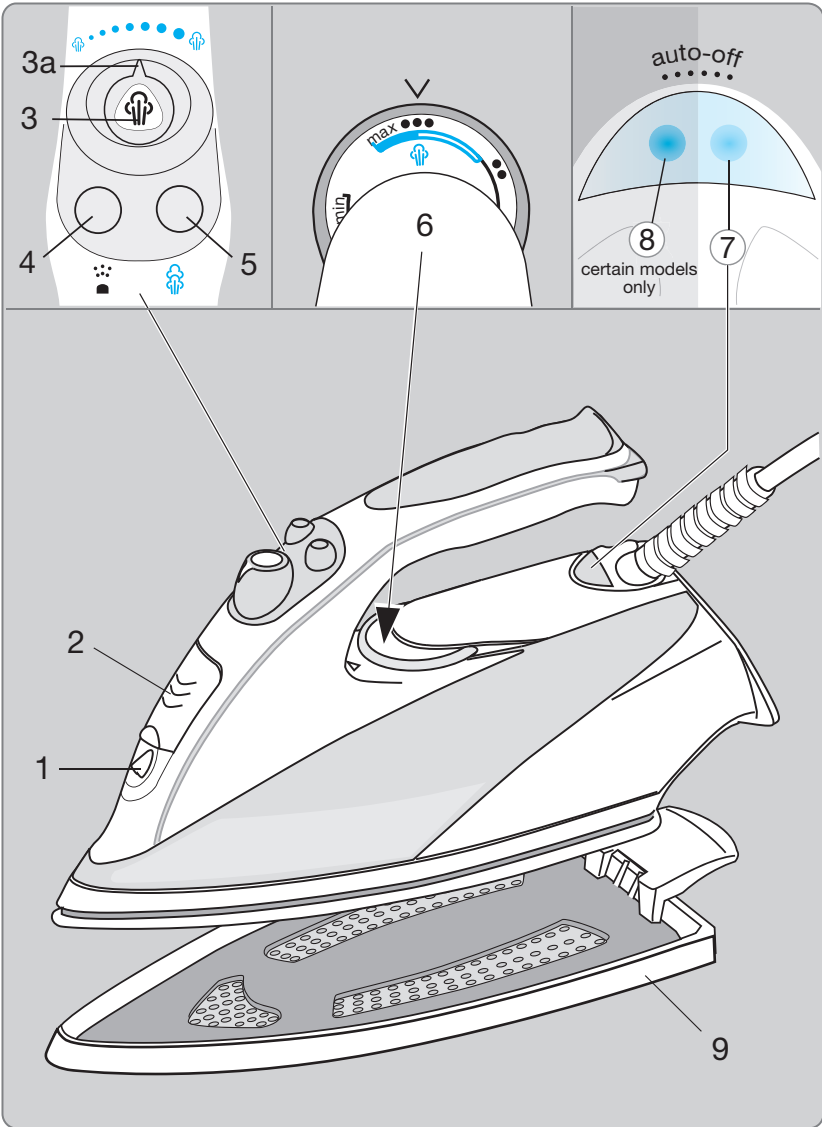

B

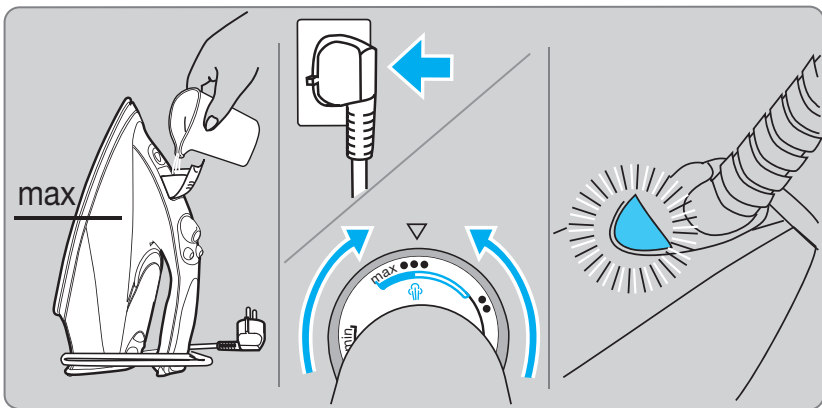

C

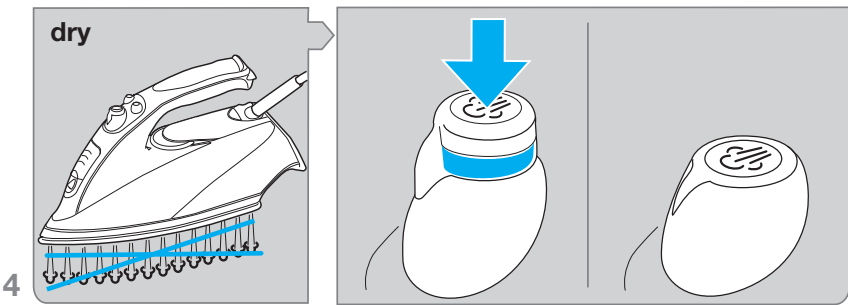
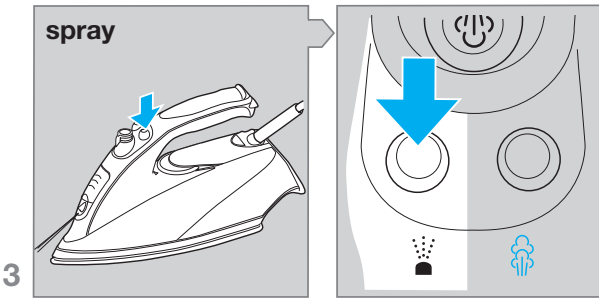
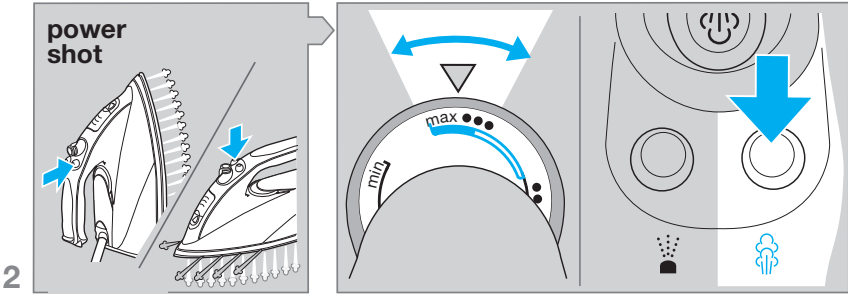
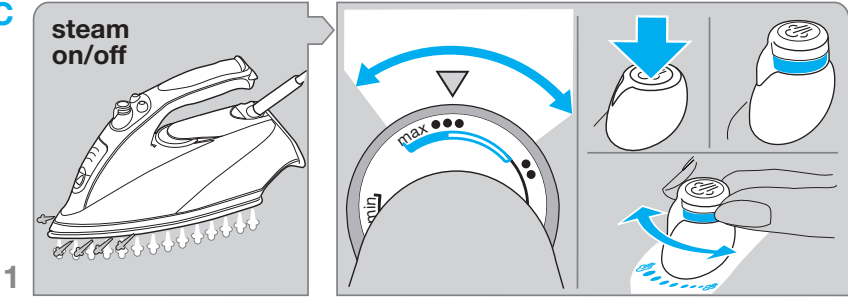

**D Textile Protector (certain models only)**

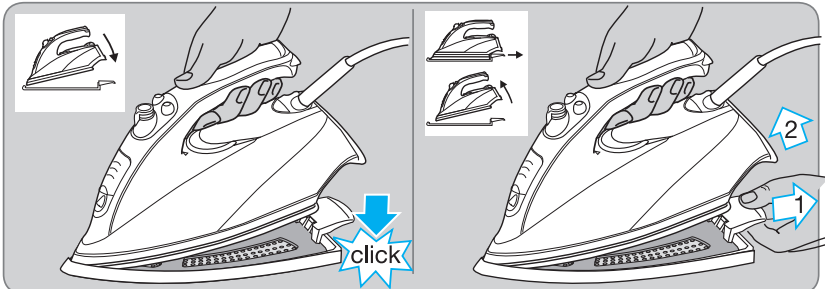

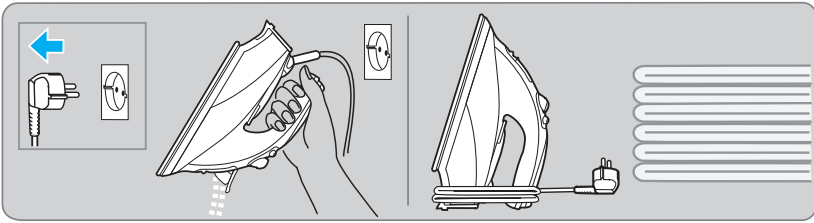
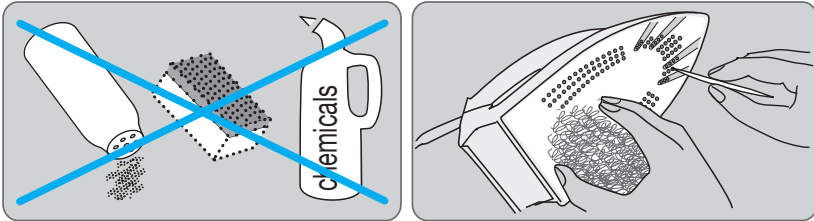
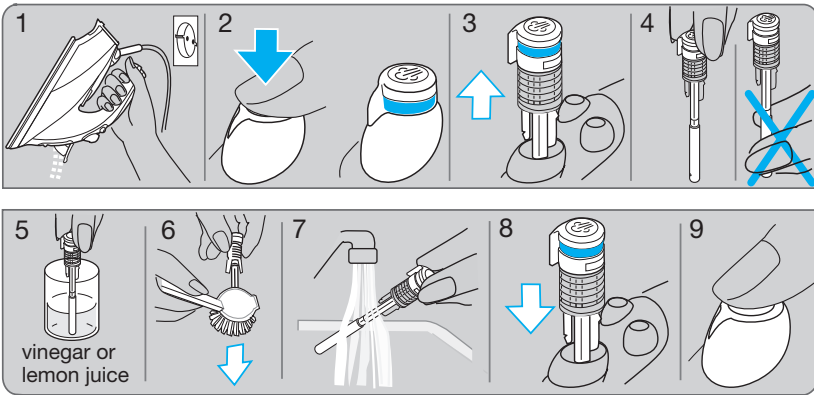
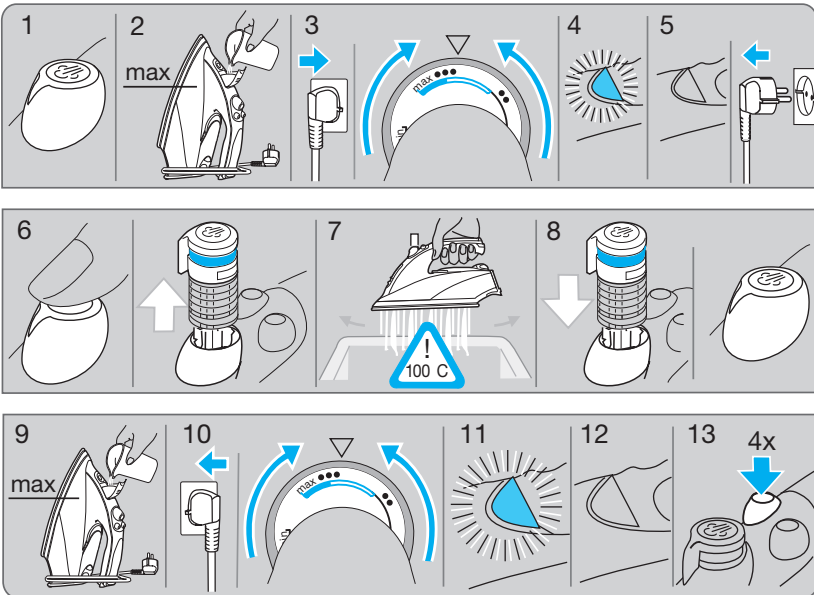
**E****F****G** Cleaning the anti-calc valve**H** Anticalc system

## Deutsch

Bitte lesen Sie die Gebrauchsanweisung vor dem ersten Gebrauch vollständig und bewahren Sie sie sorgfältig auf.

### Wichtig

- Prüfen Sie, ob die Spannungsangabe auf dem Gerät mit Ihrer Netzspannung übereinstimmt.
- Achtung: Aufgrund der hohen Leistung dieses Dampfbügel-eisens ist eine ausreichende Versorgung über das Stromnetz erforderlich. Bitte stellen Sie hierzu bei Ihrem Elektrizitätsunter-nehmen sicher, dass die soge- nannte Netzimpedanz nicht größer als 0,32 Ohm ist.
- Dieses Gerät kann von Kindern ab 8 Jahren und von Personen mit eingeschränkten physischen, sensorischen oder mentalen Fähigkeiten oder Mangel an Er- fahrung und/oder Wissen benutzt werden, wenn sie beaufsichtigt oder bezüglich des sicheren Gebrauchs des Gerätes unter- wiesen wurden und die daraus resultierenden Gefahren verstan- den haben. Kinder dürfen mit dem Gerät nicht spielen. Reinigungs- und Wartungsarbeiten dürfen nicht durch Kinder durchgeführt werden, es sei denn sie sind älter als 8 Jahre und beaufsichtigt.
- Das Bügeleisen und dessen An- schlussleitung müssen während des Betriebes oder Abkühlens außer Reichweite von Kindern sein, die jünger als 8 Jahre sind.
-  Vorsicht: Heiße Ober- flächen! Bügeleisen ent- wickeln hohe Temperaturen und heißen Dampf, die zu Verbren- nungen führen können.
- Ziehen Sie immer den Netz- stecker (und stellen Sie sicher, dass sich der Dampfknopf in der

unteren Position (= Dampf aus) befindet), bevor Sie Wasser in das Bügeleisen einfüllen. Ziehen Sie dabei immer am Stecker – nicht am Kabel. Das Netzkabel darf nicht mit heißen Gegenstän- den oder der heißen Bügelsohle in Kontakt kommen.

- Während des Bügelns darf der Dampfknopf (3) nicht herausge- zogen werden.
- Die Füllöffnung darf während des Gebrauchs nicht geöffnet werden.
- Das Gerät darf nicht in Wasser getaucht werden.
- Das Bügeleisen darf nur auf einer stabilen Fläche benutzt und ab- gestellt werden. Stellen Sie es bei kurzen Bügelpausen aufrecht mit seiner Abstellfläche auf einen stabilen Untergrund.
- Lassen Sie das Bügeleisen nicht unbeaufsichtigt, solange es am Netz angeschlossen ist.
- Das Bügeleisen darf nicht mehr benutzt werden, wenn es herun- tergefallen ist, wenn es sichtbare Beschädigungen aufweist oder ausläuft. Überprüfen Sie auch das Netzkabel regelmäßig auf Beschädigungen.
- Falls das Gerät oder das Netz- kabel beschädigt ist, wenden Sie sich an eine autorisierte Braun Kundendienststelle. Durch unsachgemäße Reparaturen können erhebliche Gefahren für den Benutzer entstehen.

### A Gerätebeschreibung

- 1 Wassersprühdüse
- 2 Wassertanköffnung
- 3 Dampfknopf
- 3a Dampfmengenregler
- 4 Sprühknopf
- 5 Power-shot-Knopf
- 6 Temperaturregler
- 7 Temperatur-Kontrolllampe

- 8 «auto-off» Kontrolllampe
- 9 Textile Protector



## B Inbetriebnahme

- Wasser bis zur «max»-Markierung auf dem Wassertank einfüllen. Benutzen Sie normales Leitungswasser bis 17° dt. Härte (3 mmol), bei härterem Wasser eine Mischung aus 50% Leitungswasser und 50% destilliertem Wasser. Verwenden Sie nie ausschließlich destilliertes Wasser. Fügen Sie dem Bügelwasser keine Zusätze wie z.B. Stärke bei. Verwenden Sie kein Wasser aus einem Wäschetrockner.
- Gerät aufrecht stehen lassen und anschließen. Temperatur einstellen (siehe Materialtabelle auf der Abstellfläche des Bügeleisens oder Bügelanweisung des Textilherstellers).
- Die Temperatur-Kontrolllampe (7) erlischt, wenn die gewünschte Temperatur erreicht ist (nach ca. 1 Min.).

## C Bügeln

### 1 Dampf ein/aus

Für das Bügeln mit variabel einstellbarem Dauerdampf muss der Temperaturregler (6) gemäß Abbildung C1 von größer «•••» bis «**max**» eingestellt werden. Drücken Sie ggf. auf den Dampfknopf (3), um den Dampf einzuschalten.

Dampf ein   Dampf aus

Befindet sich der Dampfknopf nun in der oberen Position (Dampf ein), kann am Dampfmenge­regler (3a) durch Drehen die Dampfmenge eingestellt werden.

Wir empfehlen die Einstellung einer mittleren Dampfmenge für alle normalen Bügeltätigkeiten. Nur für das Bügeln von Leinen, schwerer Baumwolle oder ähnlichen Stoffen empfehlen wir die maximale Dampfmenge­einstellung.

#### Vorbehandlung

Dampf tritt am vorderen Bereich der Bügel­sohle auch seitlich aus. Dies dient dem «Vorbedampfen» der Textilien und erleichtert das eigentliche Bügeln.

Vorsicht! Es tritt seitlich Dampf aus.

### 2 Power shot: Dampfstoß

Betätigen Sie den Power-shot-Knopf (5) vor dem Einsatz dieser Funktion 3–4-mal, um ihn zu aktivieren. Der Power-shot-Knopf sollte dann in Abständen von nicht weniger als 5 Sekunden gedrückt werden. Power-shot kann auch beim Bügeln ohne Dampf eingesetzt werden. Dabei muss der Temperaturregler allerdings im Bereich von «•••» bis «**max**» eingestellt sein. Die Power-shot-Funktion kann auch zum Bedampfen hängender Textilien eingesetzt werden.

### 3 Sprühfunktion

Sprühknopf (4) drücken.

### 4 Trockenbügeln

Dampfknopf (3) nach unten drücken, um den Dampf auszuschalten.

#### Automatische Abschaltung

Der Abschaltmechanismus verursacht während des Bügelns ein leichtes Rasseln. Dieses Rasseln ist normal und in keinem Fall ein Hinweis auf einen Fehler. Die «auto-off» Kontrolllampe (8) blinkt, wenn sich das Bügeleisen automatisch abgeschaltet hat, und zwar wenn es ca. ...

- 30 Sekunden lang waagrecht auf der Bügelsohle oder
- 8 Minuten lang senkrecht auf der Abstellfläche steht.

Zum Wiedereinschalten bewegen Sie das Bügeleisen. Wenn die Temperatur-Kontrolllampe aufhört zu blinken, ist die Stromzufuhr wieder eingeschaltet. Die automatische Abschaltung wird ca. 2 Minuten nach dem Anschließen des Bügeleisens an die Steckdose wirksam.

## D Textile Protector

Der Braun Textile Protector schützt empfindliche Gewebe vor Hitzeschäden. Somit können die meisten dunklen Stoffe ohne Zwischentuch gebügelt werden. Um vor dem Bügeln die Reaktion Ihres Gewebes zu prüfen, empfehlen wir, einen kleinen Bereich auf links zu bügeln. Mit dem Textile Protector können Sie empfindliche Gewebe mit Temperatureinstellung «••••» bis «**max**» bügeln, so dass Sie alle Dampf­funktionen Ihres Bügeleisens einsetzen können. Sie können schon ca. 1 ½ Minuten nach dem Anbringen des Textile Protector mit dem Bügeln beginnen.

## E Nach dem Bügeln

- Netzstecker ziehen, Dampfknopf (3) eindrücken.
- Um die Lebensdauer des Bügeleisens zu verlängern, den Wassertank entleeren.
- Das ausgekühlte Bügeleisen an einem trockenen Ort aufrecht abstellen.

## F Pflege und Reinigung

Die Bügelsohle kann mit Stahlwolle gereinigt werden. Danach mit einem Tuch abwischen. Verwenden Sie keinesfalls Scheuerschwämme, Scheuermittel, Essig oder Chemikalien. Zur Reinigung des Soft-Materials am Griff empfehlen wir Seifenwasser.

## G Reinigen des Anti-Kalk-Ventils

Das Anti-Kalk-Ventil befindet sich am unteren Ende des Dampfknopfes (3).

Es sollte regelmäßig entkalkt werden (z.B. wenn die Dampfentwicklung nachlässt).

Gehen Sie wie folgt vor:

- 1) Netzstecker ziehen und Wassertank leeren.
- 2) Dampfkнопf drücken, so dass er in die obere Position gelangt.
- 3) Vorsichtig herausziehen (dabei kann etwas Wasser an der Bügelsohle austreten).
- 4) Das Anti-Kalk-Ventil nicht berühren.
- 5) Tauchen Sie es in Essig (keine Essig-Essenz) oder Zitronensaft, bis die Kalkpartikel weich werden.
- 6) Reinigen Sie es mit einer (nicht-metallischen) Bürste, bis alle Öffnungen frei von Rückständen sind.
- 7) Unter fließendem Wasser abspülen.
- 8) Dampfkнопf wieder einsetzen.
- 9) Dampfkнопf drücken, um die Dampf-ein/aus-Funktion zu prüfen.

**Achtung:** Das Bügeleisen darf nie ohne Dampfkнопf benutzt werden.

## H Entkalken / Anti-Kalk-System

Wenn Kalkpartikel aus der Bügelsohle austreten oder wenn die Dampffunktion selbst nach dem Reinigen des Anti-Kalk-Ventils noch nicht zufriedenstellend ist, sollten Sie die Dampfkammer wie folgt entkalken:

- 1) Dampfkнопf muss sich in der unteren Position befinden.
- 2)–3) Wassertank füllen, Bügeleisen ans Netz anschließen und Temperatur auf «●●●» einstellen.
- 4)–5) Warten, bis die Temperatur-Kontrolllampe erlischt. Netzstecker ziehen.
- 6)–7) Bügeleisen über ein Waschbecken halten, den Dampfkнопf drücken, dann vorsichtig hochziehen, etwas drehen und in dieser Position lassen.

**Vorsicht:** Beim Hochziehen des Dampfkнопfes treten heißes Wasser und Dampf aus der Bügelsohle aus.

- 8) Dampfkнопf wieder drücken, so dass er in der unteren Position einrastet.
- 9)–10) Wassertank füllen, Bügeleisen ans Netz anschließen und Temperatur auf «●●●» einstellen.
- 11) – 13) Wenn die Temperatur-Kontrolllampe erlischt, den Power-shot-Kнопf viermal drücken, um zusätzlich mögliche Kalkpartikel zu entfernen. Netzstecker ziehen, die Bügelsohle abkühlen lassen und wie in Abschnitt «G» beschrieben, reinigen.

**Achtung:** Das Bügeleisen darf nie ohne Dampfkнопf benutzt werden.

## Mögliche Probleme und deren Behebung

Problem	Hilfe
Tropfen treten aus der Bügelsohle aus	Dampfmengenregler zurückdrehen oder Dampf ausschalten durch Eindrücken des Dampfkнопfes. Power-shot-Kнопf in größeren Abständen betätigen. Höhere Temperatureinstellung wählen.
Kein Dampf	Dampfkнопf drücken, obere Position = Dampf ein.
Dampfbildung lässt nach; kein Dampf mehr	Wasserfüllstand prüfen, Anti-Kalk-Ventil reinigen (siehe «G»).
Kalkpartikel treten aus der Bügelsohle aus	Dampfkammer entkalken (siehe «H»).

Änderungen vorbehalten.

Dieses Gerät darf am Ende seiner Lebensdauer nicht mit dem Hausmüll entsorgt werden. Die Entsorgung kann über den Braun Kundendienst oder lokal verfügbare Rückgabe- und Sammelsysteme erfolgen.





## English

Before using the iron, read the use instructions completely. Keep the use instructions during the entire life of the appliance.

### Important Safeguards

- Make sure your voltage corresponds to the voltage printed on the iron.
- Caution: Due to the high power of this steam iron please make sure that your mains supply is sufficient. Please contact your local electric power company to make sure that the so called mains impedance is not higher than 0.32 Ohm.
- This appliance can be used by children aged from 8 years and above and persons with reduced physical, sensory or mental capabilities or lack of experience and knowledge if they have been given supervision or instruction concerning use of the appliance in a safe way and understand the hazards involved. Children shall not play with the appliance. Cleaning and user maintenance shall not be made by children unless they are older than 8 years and supervised.
- During operation and cool-down, the appliance and its mains cord shall be kept out of reach of children under 8 years.
-  Caution: Hot surfaces! Electric irons combine high temperatures and hot steam that could lead to burns.
- Always unplug the iron before filling with water and make sure the steam button is in its lower position (steam off). Always pull the plug, not the cord. The cord should never come in contact with hot objects or with the hot sole plate.

- Never pull out the steam button (3) during ironing.
- Do not open the water tank cover during ironing.
- Never immerse the iron in water or other liquids.
- The iron must be used and rested on a stable surface.
- During ironing pauses, always place the iron upright on its heel rest and ensure that the heel rest is placed on a stable surface.
- The iron must not be left unattended while it is connected to the mains supply.
- The iron is not to be used if it has dropped, if there are visible signs of damage or if it is leaking. Regularly check the cord for damage.
- If the appliance (including cord) shows any defect, stop using it and take it to a Braun Service Centre for repair. Faulty or unqualified repair work may cause accidents or injury to the user. Braun electric appliances meet applicable safety standards.

### A Description

- 1 Spray nozzle
- 2 Water tank opening
- 3 Steam button
- 3a Steam regulator
- 4 Spray button
- 5 Power shot button
- 6 Temperature selector
- 7 Temperature pilot light
- 8 «auto-off» light
- 9 Textile Protector

### B Before starting off

- This iron is designed for tap water. If you have extremely hard water, we recommend to use a mixture of 50% tap water and 50% distilled water. Fill the water tank to «max» marking. Never use distilled water exclusively. Do not add any additives (e.g. starch). Do not use condensation water from a tumble dryer.

- Keep the iron in the upright position and connect it to the mains. Select the temperature according to the ironing guide on the heel rest of the iron or on the label in your garments.
- The temperature pilot light (7) goes off, when the desired temperature is reached (after approx. 1 minute).

## C Ironing

### 1 Steam on/off

For steam ironing the temperature selector (6) must be set according to drawing C1 from greater than «••» to «**max**». Press the steam button (3) to start the steam mode.



With the steam button in its upper position (steam on), turn the steam regulator (3a) to adjust the steam quantity.

We recommend a medium steam setting for all normal ironing. Only when ironing linen, thick cotton or similar fabrics we recommend the maximum steam setting.

#### Preconditioning

Steam develops also horizontally at the front area of the sole plate. This preconditions the textiles by «pre-steaming», thus making ironing easier.

Be careful – steam comes out laterally.

### 2 Power shot

Prior to use, press the power shot button (5) 3 to 4 times to activate it. Press the power shot button in intervals of at least 5 seconds.

Power shot can be activated when dry ironing. However, the temperature selector has to be set in the range between «•••» to «**max**». The power shot function can also be used in the vertical position for steaming hanging clothes.

### 3 Spray function

Press the spray button (4).

### 4 Dry ironing

Turn the steam mode off by pressing the steam button (3) so that it catches in the lower position.

#### Automatic shut-off

The auto-off mechanism causes a slight rattling noise during ironing. This is normal and in no case indicates a fault of the iron. The «auto-off» light (8) will flash when the automatic shut-off is activated.

This happens when the iron has rested ...

- horizontally on its sole plate for about 30 seconds or
- vertically on its heel rest for about 8 minutes.

To turn on the iron again, just move it. When the temperature pilot light stops flashing, the electrical power is on again. The automatic shut-off will be activated approximately 2 minutes after the iron is plugged into a socket.

## D Textile Protector

The Braun Textile Protector protects delicate fabrics from heat damage and makes it possible to iron most dark fabrics without an intermediate cloth. To check the reaction of your fabrics before you start ironing, we recommend that you iron a small section of material on the reverse side. With the Protector, you are able to iron delicate fabrics with the temperature setting «•••» to «**max**», so that you can use all steam functions your iron offers. After having attached the Textile Protector, wait about 1 ½ minutes before you start ironing.

## E After ironing

- Unplug the iron and press the steam on/off button (3) so that it catches in its lower position (steam off).
- To prolong the life of the iron, empty the water tank.
- Store the cool iron in a dry place always standing on its heel rest.

## F Maintenance and cleaning

To clean the sole plate, use steel wool. Then wipe the sole plate clean with a cloth. Never use a scouring pad, vinegar nor other chemicals. To clean the soft material of handle and power shot and spray buttons, use soapy water.

## G Cleaning the anticalc valve

The iron's anticalc valve is located at the lower end of the steam button (3). It has to be decalcified regularly (e.g. when the steam development is insufficient). Proceed as follows:

- 1) Unplug the iron and empty the water tank.
- 2) Press the steam button so it is lifted.
- 3) Remove carefully (some water may now leak from the sole plate).
- 4) Do not touch the anticalc valve.
- 5) Immerse in vinegar (not vinegar essence) or lemon juice until the lime becomes soft.
- 6) Use a non-metallic brush until all openings are clean.
- 7) Rinse under running water.

- 8) Re-insert the steam button.
- 9) Press to check the steam on/off function.

**Note:** the iron must never be used without the steam button.

## H Decalcifying / anticalc system

When scale particles come out of the steam vents or when the steam development is insufficient even after cleaning the anticalc valve, you should clean the steam chamber as follows:

- 1) Make sure the steam button is in its lower position.
- 2)–3) Fill water into the tank, connect to the mains and select the «••••» temperature setting.
- 4)–5) Wait until the pilot light turns off. Unplug the iron.
- 6)–7) Hold the iron over a sink, then press the steam button so it is lifted, carefully pull it up, turn it and rest it in this position.

**Caution:** When the steam button is pulled up, hot water and steam will come out from the sole plate.

- 8) Push back the steam button until it catches in the lower position.
- 9)–10) Fill water into the tank, connect to the mains and select the «••••» temperature setting.
- 11)–13) When the pilot light goes off, press the power shot button 4 times to rinse the iron. Disconnect the iron and wait for the sole plate to cool off, then clean it as described above in section «G».

**Note:** the iron must never be used without the steam button.

## Trouble-shooting guide

Problem	Remedy
Drops coming out of the steam vents	Turn the steam regulator counter-clockwise to reduce the steam or press the steam button to turn the steam off. Take longer intervals when pressing the power shot button. Select a higher temperature setting.
No steam at all	Press the steam button so that it is lifted.
Less steam develops or no steam at all	Clean the anticalc valve (see «G»).
Calcium particles coming through the steam vents	Decalcify the steam chamber (see «H»).

Subject to change without notice.

Please do not dispose of the product in the household waste at the end of its useful life. Disposal can take place at a Braun Service Centre or at appropriate collection points provided in your country.



## Français

Lisez soigneusement toutes les instructions avant d'utiliser le fer. Conservez ce manuel d'utilisation pendant toute la durée de vie de votre appareil.

### Précautions importantes

- Prenez soin de vérifier que la tension de votre installation électrique corresponde bien à celle qui est inscrite sur le fer.
  - Attention : A cause de la haute performance de cette centrale vapeur, veuillez vous assurer que votre réseau électrique est adapté. Veuillez contacter votre compagnie électrique pour s'assurer que l'impédance n'est pas supérieure à 0,32 ohm.
  - Cet appareil peut être utilisé par des enfants de 8 ans et plus et par des personnes dont les capacités physiques, sensorielles ou mentales sont réduites, ou des personnes dénuées d'expérience ou de connaissance, si elles ont pu bénéficier, par l'intermédiaire d'une personne responsable de leur sécurité, d'une surveillance ou d'instructions préalables concernant l'utilisation de l'appareil en toute sécurité et les dangers encourus. Les enfants ne doivent pas jouer avec l'appareil. Le nettoyage et l'entretien ne doivent pas être faits par des enfants, à moins qu'ils ne soient âgés de plus de 8 ans et qu'ils ne soient sous surveillance.
  - Pendant l'utilisation et le refroidissement, le fer à repasser et ses principaux cordons d'alimentation doivent être tenus hors de la portée des enfants de moins de 8 ans.
  -  Attention : zones très chaudes ! Les fers électriques dégagent de fortes températures et des jets de vapeur très chauds qui peuvent occasionner des brûlures.
- Débranchez toujours le fer de l'alimentation secteur avant de remplir le réservoir d'eau et assurez-vous que le bouton « fonction vapeur » (3) est en position d'arrêt (pas de diffusion de vapeur). Tirez toujours sur la prise et non sur le cordon d'alimentation. Le cordon d'alimentation ne doit jamais entrer en contact avec des objets chauds ou avec la semelle quand elle celle-ci est chaude.
  - N'immergez jamais le fer dans de l'eau ou dans d'autres liquides.
  - Ne pas ouvrir le couvercle du réservoir d'eau pendant le repassage.
  - N'immergez jamais le fer dans l'eau ou dans d'autres liquides.
  - Le fer doit être utilisé et rangé sur une surface stable.
  - Pendant les pauses de repassage, placez toujours le fer sur son talon en s'assurant qu'il soit sur une surface stable.
  - Le fer ne doit pas être laissé sans surveillance quand il est branché.
  - Le fer ne doit pas être utilisé s'il a fait une chute, en cas de signes évidents de dommages, ou s'il fuit. Examinez le cordon régulièrement pour déceler les dommages possibles.
  - Si l'appareil (y compris le cordon) présente un défaut, cessez de l'utiliser et déposez-le dans un centre agréé Braun. Une réparation mal réalisée ou réalisée par une personne non qualifiée peut provoquer des accidents et blesser l'utilisateur.

## A Description

- 1 Buse/jet du spray
- 2 Système d'ouverture et de fermeture du réservoir
- 3 Bouton de fonction vapeur
- 3a Régulateur de vapeur / activateur
- 4 Bouton de spray
- 5 Bouton de fonction pressing
- 6 Bouton de thermostat / sélecteur de température
- 7 Témoin lumineux de niveau de température
- 8 Témoin lumineux d'arrêt automatique
- 9 Textile Protector

## B Détails pratiques

- Ce fer à repasser est conçu pour fonctionner avec de l'eau du robinet. Cependant, si votre eau contient beaucoup de calcaire, nous vous recommandons d'utiliser un mélange de 50% d'eau du robinet et de 50% d'eau déminéralisée (ou eau distillée). Remplissez le réservoir jusqu'au repère « max ». N'utilisez jamais de l'eau déminéralisée toute seule. N'ajoutez pas d'autres produits chimiques (comme l'amidon). Ne pas utiliser d'eau de condensation provenant d'un sèche-linge.
- Gardez le fer en position verticale et branchez-le à la prise de courant. Sélectionnez la température en fonction des indications données par le guide de repassage qui se trouve sur le talon du fer, ou en fonction des indications qui se trouvent sur vos vêtements.
- Le témoin lumineux du niveau de température (7) s'éteint lorsque la température désirée est atteinte (après environ 1 minute).

## C Le repassage

### 1 Réglage de la vapeur

Pour repasser avec la fonction vapeur, le régulateur de température (6) doit être placé entre le « •• » et le « max », comme montré sur l'illustration C1. Pressez le bouton de la fonction vapeur (3) pour commencer à repasser en mode vapeur.

Vapeur en marche  Arrêt de la vapeur 

Avec le bouton de la fonction vapeur en position haute, tournez le régulateur de vapeur (3a) pour ajuster la quantité de vapeur.

Nous recommandons un réglage moyen du niveau de vapeur pour le repassage en général. Ne sélectionner la vapeur maximale que pour les vêtements en lin, en coton épais, ou de matière similaire.

#### Système de pré-repassage

De la vapeur se développe également horizontalement sur la partie avant de

la semelle. Cette vapeur pré-repasse les tissus par humidification, ce qui permet un repassage plus facile. Faites attention – de la vapeur est diffusé latéralement.

### 2 Fonction pressing

Avant utilisation, pressez le bouton de la fonction pressing (5) 3 à 4 fois de manière à l'activer. Appuyez le bouton de la fonction pressing par intervalle d'au moins 5 secondes.

La fonction pressing peut-être activée durant le repassage à sec (sans vapeur). Cependant, le bouton de thermostat doit être positionné sur la zone comprise entre « ••• » et le « max ».

La fonction pressing peut également être utilisée en position verticale pour le défroissage de vêtements suspendus.

### 3 Fonction spray

Pressez le bouton de spray (4).

### 4 Repassage à sec (sans vapeur)

Placez le régulateur de vapeur en position d'arrêt en pressant le bouton fonction vapeur (3) de manière à ce que ce dernier soit en position basse (enfoncée).

#### Fonction d'arrêt automatique

Le mécanisme d'arrêt automatique se manifeste par un petit bruit durant le repassage. Ceci est absolument normal et n'est en aucun cas synonyme de problème ou défaut de la part du fer.

Le témoin lumineux rouge de la fonction arrêt automatique (8) clignote quand celle-ci est activée.

Ceci se produit quand le fer est resté :

- en position horizontale posé sur sa semelle pendant environ 30 secondes ou
- en position verticale posé sur son talon pendant environ 8 minutes.

Il suffit de bouger le fer pour le faire fonctionner de nouveau.

Quand le témoin lumineux de niveau de température (7) s'arrête de clignoter, cela signifie que le fer est de nouveau alimenté en courant électrique.

Le système d'arrêt automatique sera activé environ 2 minutes après le branchement du fer.

## D Textile Protector

Le système « protection du textile » Braun protège les tissus délicats des éventuels dommages dus à la chaleur et permet de repasser la plupart des vêtements sombres sans utiliser de tissu intermédiaire. Pour vérifier au préalable les résultats sur vos vêtements avant le repassage, nous vous recommandons d'effectuer un test sur une portion réduite du vêtement à repasser mis à l'envers. Avec le système « protection du

textile », vous pouvez repasser les tissus délicats en réglant la température sur « ●●● » et le «max», de manière à pouvoir utiliser toutes les fonctions vapeur que vous offre votre fer. Après avoir mis en place le système de protection, attendre environ 1 ½ minute et demi avant de commencer à repasser.

## E Rangement

- Débranchez le fer à repasser et pressez le bouton marche/arrêt de la fonction vapeur (3) de manière à ce qu'il se mette en position basse ou enfoncée (position arrêt de la vapeur).
- Videz le réservoir d'eau pour prolonger la vie du fer à repasser.
- Rangez le fer à repasser, une fois refroidi, dans un endroit sec en le posant sur son talon.

## F Entretien et nettoyage

Utilisez de la laine d'acier pour nettoyer la semelle du fer. Essayez ensuite la semelle avec un chiffon propre. N'utilisez jamais un tampon à récurer, ni du vinaigre ou d'autres produits chimiques. Pour nettoyer les parties plastiques de la poignée et des boutons spray, ainsi que celles plus douces de la fonction pressing, utilisez de l'eau savonneuse.

## G Nettoyage de la valve anti-calcaire

La valve anti-calcaire du fer est placée dans la partie inférieure de la touche de la fonction vapeur (3). Elle doit être détartrée régulièrement (quand le développement de vapeur est insuffisant). Procédez de la manière suivante :

- 1) Débranchez le fer à repasser et videz le réservoir d'eau.
- 2) Pressez le bouton de la touche fonction vapeur pour qu'il coulisse vers le haut.
- 3) Enlevez-le soigneusement (de l'eau peut alors couler de la semelle du fer).
- 4) Ne touchez pas la valve anti-calcaire.
- 5) Trempez dans du vinaigre (surtout pas d'essence de vinaigre) ou du jus de citron jusqu'à ce que le calcaire disparaisse.
- 6) Utilisez une brosse non-métallique jusqu'à ce que toutes les ouvertures soient propres.
- 7) Rincez sous l'eau courante.
- 8) Remettez en place le bouton de la touche fonction vapeur.

- 9) Pressez pour vérifier que la fonction marche/arrêt de la vapeur fonctionne bien.

**Attention :** le fer à repasser ne doit jamais être utilisé sans le bouton de la fonction vapeur.

## H Détartrage / système anti-calcaire

Quand les particules de calcaire sortent des trous vapeur de la semelle ou quand le développement de la vapeur est insuffisant, même après le nettoyage de la valve anti-calcaire, vous devez nettoyer la chambre de vaporisation de la manière suivante :

- 1) Vérifiez que le bouton de la fonction vapeur est enfoncé (en position basse).
- 2)–3) Remplissez le réservoir d'eau, branchez le fer à la prise de courant, et réglez le thermostat à la température «●●●».
- 4)–5) Attendez que le témoin lumineux du niveau de température s'éteigne. Débranchez le fer à repasser.
- 6)–7) Maintenez le fer au-dessus d'un évier ou d'un récipient, pressez ensuite le bouton de la fonction vapeur pour qu'il soit relevé (position haute), puis tournez-le et laissez-le dans cette position.  
**Attention :** quand le bouton de fonction vapeur est relevé, de l'eau chaude et de la vapeur s'échappent de la semelle.
- 8) Appuyez de nouveau sur le bouton de fonction vapeur jusqu'à ce qu'il se mette en position basse.
- 9)–10) Remplissez le réservoir avec de l'eau, branchez le fer et réglez le thermostat à la température «●●●».
- 11)–13) Quand le témoin lumineux s'éteint, pressez la touche de fonction pressing 4 fois pour rincer le fer. Débranchez le fer et attendez que la semelle refroidisse, puis nettoyez-le comme décrit ci-dessus dans la partie « G ».

**Important :** le fer ne doit jamais être utilisé sans le bouton de la fonction vapeur.

## Guide de dépannage

Problème	Solution
De l'eau s'écoule des trous vapeur de la semelle	Tournez le régulateur de vapeur dans le sens contraire des aiguilles d'une montre pour réduire le débit de vapeur ou pour arrêter la vapeur. Utilisez la fonction pressing par intervalles plus longs. Sélectionnez une température plus élevée.
Pas de vapeur du tout	Pressez le bouton de fonction vapeur de manière à ce qu'il coulisse.
Très peu de vapeur ou pas de vapeur du tout	Nettoyez la valve anti-calcaire (voir « G »).
Des particules de calcaire sont libérées à travers les trous vapeur de la semelle	Procédez à un détartrage de la chambre de vaporisation (voir « H »).

Sujet à modifications sans préavis.

A la fin de vie de votre appareil, veuillez ne pas le jeter avec vos déchets ménagers. Remettez-le à votre Centre Service agréé Braun ou déposez-le dans des sites de récupération appropriés conformément aux réglementations locales ou nationales en vigueur.



## Español

Antes de usar la plancha lea cuidadosamente todas las instrucciones. Guarde las instrucciones de uso durante el tiempo que utilice este aparato.

### Medidas preventivas importantes

- Asegúrese de que el voltaje de su red se corresponde con el que está impreso en la plancha.
- Precaución: dado que el funcionamiento de este aparato requiere de mucha potencia eléctrica, asegúrese de que tiene contratada suficiente con su compañía. Por favor contacte con su compañía eléctrica para asegurarse que la impedancia de red no es superior a 0,32 Ohm.
- Este aparato puede ser utilizado por niños a partir de los 8 años y personas con capacidades físicas, sensoriales o mentales reducidas o con falta de experiencia y conocimiento si se les ha dado la supervisión o instrucciones adecuadas para el uso seguro del aparato y entienden los riesgos que implica. Los niños no deberían jugar con el aparato. Los niños no deberían realizar la limpieza y el mantenimiento del aparato a no ser que sean mayores de 8 años y lo hagan bajo supervisión.
- Durante el uso y el enfriamiento, la plancha y su cable principal deben mantenerse fuera del alcance de los niños menores de 8 años.
-  Precaución: ¡Superficies calientes! Las planchas eléctricas alcanzan temperaturas elevadas y usan vapor caliente durante su funcionamiento, por lo que debe prestarse especial atención a posibles quemaduras.
- Desconecte siempre la plancha antes de llenar el depósito con

agua y asegúrese de que el botón de vapor (3) se encuentra en la posición mínima (vapor desconectado). Tire siempre de la clavija y no del cordón. Evite el contacto del cordón con objetos calientes o con la misma suela de su plancha.

- No sumerja la plancha en el agua u otros líquidos.
- No abra el depósito de agua durante el planchado.
- No sumerja la plancha en agua u otros líquidos.
- La plancha debe utilizarse y apoyarse sobre una superficie estable.
- Durante las pausas de planchado, coloque siempre la plancha sobre su base en posición vertical y asegúrese de que la base se apoya sobre una superficie estable.
- La plancha no debe ser desatendida mientras esté conectada a la red eléctrica.
- La plancha no debe ser usada si ésta se ha caído, si hay signos visibles de daño o si pierde agua. Compruebe regularmente el cable en previsión de daños.
- Si la plancha (incluido el cable) presenta algún defecto, deje de usarla y llévela a un Servicio de Asistencia Técnica Braun para su reparación. Reparaciones no cualificadas o mal hechas pueden causar accidentes o daños al usuario. Las planchas eléctricas Braun cumplen con las normas internacionales de seguridad.

### A Descripción

- 1 Boquilla del spray
- 2 Boca del depósito de agua
- 3 Botón de vapor
- 3a Regulador de vapor
- 4 Botón de spray
- 5 Botón de super-vapor a presión



- 6 Selector de temperatura
- 7 Luz piloto de temperatura
- 8 Luz de autoapagado
- 9 Textile Protector

## B Antes de empezar

- Esta plancha está diseñada para utilizar agua del grifo. Si el agua es muy dura, recomendamos utilizar una mezcla de 50% de agua del grifo y 50% de agua destilada. Llene el depósito de agua hasta la señal «max». No use agua destilada únicamente. No añada aditivos (por ejemplo, almidón). No utilice agua proveniente de las secadoras.
- Coloque la plancha en posición vertical y enchúfela a la red. Seleccione la temperatura de acuerdo con las instrucciones que aparecen en la base de apoyo de la plancha o en la etiqueta de su prenda de ropa.
- Cuando la luz piloto de temperatura (7) se apague, la plancha habrá alcanzado la temperatura seleccionada.

## C Planchado

### 1 Conexión/desconexión de vapor

Para planchar con vapor variable, el selector de temperatura (6) debe estar programado de «•••» a «max», tal y como se muestra en la ilustración C1. Presione el botón de vapor (3) para conectar el modo de vapor.

Vapor conectado  Vapor desconectado 

Cuando el botón de vapor esté en su posición alzada, gire el regulador de vapor (3a) para ajustar la cantidad de vapor.

Para prendas normales se recomienda posicionar el regulador de vapor para ofrecer una cantidad media de vapor. Sólo para el planchado de prendas de lino, algodón grueso o tejidos similares se recomienda la posición máxima de vapor.

#### El vapor preparador

Es propulsado horizontalmente hacia la parte frontal de la suela. Esta pre-vaporización prepara la ropa y hace el planchado más fácil.

### 2 Super-vapor a presión

Antes de empezar a planchar, presione el botón de super-vapor a presión (5) 3 ó 4 veces para activarlo. Presione el botón de super-vapor a presión en intervalos no inferiores a 5 segundos.

El super-vapor a presión puede activarse para el planchado en seco. Sin embargo, el selector de temperatura deberá estar dentro del rango comprendido entre «•••» a «max». La función de super-vapor a presión puede usarse también para el planchado vertical de prendas.

### 3 Función de spray

Presione el botón de spray (4).

### 4 Planchado en seco

Desconecte el modo de vapor presionando el botón de vapor (3) de forma que éste se sitúe en la posición inferior (presionado).

#### **Desconexión electrónica**

Esta función provoca un sonido leve durante el planchado. Este hecho resulta normal y en ningún caso indica un fallo en el funcionamiento de la plancha.

La luz de autoapagado (8) parpadeará cuando el mecanismo de interrupción automática esté activado.

Esto sucede cuando la plancha ha perminado...

- horizontalmente apoyada sobre la suela durante unos 30 segundos o
- verticalmente apoyada sobre su base posterior durante unos 8 minutos.

Para volver a conectar la plancha sólo es necesario moverla. Cuando la luz piloto deja de parpadear, el flujo eléctrico se restablece.

La desconexión automática se activará aproximadamente 2 minutos después de que la plancha se haya conectado a la red.

## D Textile Protector

La Suela Protectora protege las prendas delicadas de daños causados por la elevada temperatura y permite planchar tejidos oscuros sin necesidad de usar un trapo para evitar brillos. Recomendamos planchar primero una parte pequeña del tejido por el reverso para comprobar que el resultado sea el deseado. Con la Suela Protectora usted puede planchar tejidos delicados con la selección de temperatura «•••» a «max». De esta forma podrá utilizar todas las prestaciones de vapor que le ofrece su plancha.

Después de colocar la Suela Protectora, esperar aproximadamente un minuto y medio antes de empezar a planchar.

## E Después del planchado

- Desenchufe la plancha y presione el botón de vapor (3) de forma que se sitúe en la posición inferior (vapor desconectado).
- Para prolongar la vida de la plancha, vacíe el depósito de agua.
- Guarde la plancha ya enfriada en un lugar seco y siempre en posición vertical.

## F Conservación y limpieza

Use una esponja de acero para limpiar la suela de la plancha. Después, pase un paño por la suela limpia. No use nunca esponjas de fibra, vinagre ni otros productos químicos. Para limpiar el material blando del mango y de los botones de vapor y spray, use agua con jabón.

## G Limpieza de la válvula anti-cal

La plancha dispone de una válvula anti-cal que se encuentra en la parte inferior del botón de vapor (3). La válvula anti-cal debe ser descalcificada regularmente (por ejemplo cuando la producción de vapor sea insuficiente). Siga los siguientes pasos:

- 1) Desconecte la plancha y vacíe el depósito de agua.
- 2) Presione el botón de vapor de forma que quede levantado.
- 3) Retire cuidadosamente el botón (es posible que se derrame un poco de agua).
- 4) No toque la parte inferior de la válvula anti-cal.
- 5) Sumérla en vinagre (no en esencia de vinagre) o en zumo de limón hasta que la cal se ablande.
- 6) Use un cepillo no metálico para retirar los residuos de los orificios.
- 7) Aclárela con agua corriente.
- 8) Vuelva a colocar el botón en su sitio.
- 9) Presione el botón de vapor para comprobar la función de conexión /desconexión de vapor.

**Importante:** no utilice nunca la plancha sin el botón de vapor colocado en su sitio.

## H Descalcificación / sistema anti-cal

Cuando observe partículas residuales en las salidas de vapor o cuando la función de vapor no funcione correctamente incluso después de haber limpiado la válvula anti-cal, deberá proceder a limpiar la cámara de vapor del siguiente modo:

- 1) Asegúrese que el botón de vapor se encuentra en su posición inferior (presionado).
  - 2)–3) Llene el depósito de agua, conecte la plancha y seleccione la posición de temperatura «●●●».
  - 4)–5) Espere hasta que la luz piloto se apague. Desconecte la plancha.
  - 6)–7) Sostenga la plancha encima del fregadero, presione cuidadosamente el botón de vapor de forma que quede levantado y gírelo dejándolo en esta posición.
- Atención:** cuando el botón de vapor esté levantado puede salir agua muy caliente y vapor por toda la suela.
- 8) Presione el botón de vapor situándolo en la posición inferior (presionado).
  - 9)–10) Llene el depósito de agua, conéctela la plancha y seleccione la posición de temperatura «●●●».

18

- 11)–13) Cuando la luz piloto se apague, presione el botón de super-vapor a presión 4 veces para drenar los conductos. Desconecte la plancha y espere a que la suela se enfríe hasta que pueda limpiarla siguiendo los pasos del apartado «G».

**Importante:** no utilice nunca la plancha sin el botón de vapor colocado en su sitio.

## Problemas y soluciones

Problema	Solución
Gotas de agua en las salidas de vapor	Gire el regulador de vapor en el sentido opuesto a las agujas del reloj para disminuir el vapor o presione el botón de vapor para desactivarlo. Deje un intervalo mayor de tiempo cuando presione varias veces el botón de super-vapor a presión. Seleccione una temperatura más alta.
Sin vapor	Presione el botón de vapor de forma que quede levantado.
Poco vapor o carencia de vapor	Limpie la válvula anti-cal (ver apartado «G»).
Partículas de cal en las salidas de vapor	Descalcifique la cámara de vapor (ver apartado «H»).

Modificaciones reservadas.

No tire este producto a la basura al final de su vida útil. Llévelo a un Centro de Asistencia Técnica Braun o a los puntos de recogida habilitados por los ayuntamientos.



## Português

Antes de utilizar o ferro, leia cuidadosamente todas as instruções. Guarde as instruções de utilização durante todo o tempo que utilizar este aparelho.

### Medidas preventivas importantes

- Certifique-se que a voltagem da sua rede corresponde à voltagem que está impressa no ferro.
- Atenção: Devido à alta performance deste ferro de engomar, por favor verifique se a sua tomada tem potência suficiente. Por favor contacte a sua companhia de electricidade para garantir que a corrente eléctrica central não é superior a 0,32 Ohm.
- Este aparelho pode ser utilizado por crianças com idade igual ou superior a 8 anos e por pessoas com capacidades físicas, sensoriais ou mentais reduzidas, ou com falta de experiência e conhecimento, desde que sejam supervisionadas ou lhes tenham sido dadas instruções quanto à utilização segura do aparelho e se tiverem compreendido os perigos envolvidos. As crianças não devem brincar com o aparelho. Só é permitido às crianças com idade superior a 8 anos fazer a limpeza e a manutenção do aparelho quando supervisionadas.
- Mantenha o ferro e o seu cabo de alimentação fora do alcance de crianças com idade inferior a 8 anos quando o aparelho está ligado ou a arrefecer.
-  Atenção: Superfícies quentes! Os ferros eléctricos alcançam temperaturas elevadas e usam vapor quente durante o seu funcionamento, o que pode originar queimaduras.
- Desligue sempre o ferro a vapor antes de encher o depósito com

água e assegure-se que o botão de vapor (3) se encontra na posição mínima (vapor desligado). Puxe sempre pela ficha eléctrica e não pelo cabo do ferro. Evite o contacto do cabo com objectos quentes ou com a base do próprio ferro a vapor.

- Não mergulhe o ferro a vapor em água ou qualquer outro tipo de líquido.
- Não encha o depósito de água quando o aparelho estiver ligado.
- Nunca submerja o ferro em água ou outros líquidos.
- O ferro deve apoiar-se numa superfície estável durante e depois da sua utilização.
- Durante as pausas da passagem a ferro, coloque sempre o ferro em posição vertical na base e certifique-se que esta se encontra numa superfície estável.
- O ferro não deve ficar sem atenção enquanto estiver ligado à electricidade.
- O ferro não deve usar-se se caiu, se tem sinais visíveis de danos ou se está a perder água. Verifique regularmente se o cabo apresenta danos.
- Se o ferro (incluindo o cabo) apresentar algum defeito, deixe de o usar e leve-o a um Centro de Assistência Técnica Braun para ser reparado. As reparações não qualificadas ou mal feitas podem causar acidentes ou danos ao utilizador. Os ferros eléctricos Braun cumprem com as normas internacionais de segurança.

### A Descrição

- 1 Boquilha do spray
- 2 Bocal do depósito de água
- 3 Botão do vapor
- 3a Regulador de vapor

- 4 Botão de spray
- 5 Botão de super-vapor a pressão
- 6 Selector de temperatura
- 7 Luz piloto de temperatura
- 8 Luz de desligar automático («auto-off»)
- 9 Textile Protector

## B Antes de começar

- Este ferro a vapor está concebido para utilizar água corrente. Se a água for muito dura, recomendamos utilizar uma mistura de 50% de água corrente e 50% de água destilada. Encha o depósito de água até ao sinal «max». Não use apenas água destilada. Não junte aditivos (por exemplo, goma). Não utilize no seu ferro de engomar água condensada proveniente de máquinas de secar roupa.
- Coloque o ferro a vapor na posição vertical e ligue-o à corrente. Seleccione a temperatura de acordo com as instruções que estão na base de apoio do ferro a vapor ou na etiqueta da sua peça de roupa.
- Quando a luz de temperatura (7) se apagar, o ferro a vapor terá atingido a temperatura seleccionada.

## C Passagem a ferro

### 1 Ligar/desligar o vapor

Para engomar com vapor variável, o selector de temperatura (6) tem de ser ajustado de «•••» até «max», conforme a figura C1.

Pressione o botão de vapor (3) para ligar o modo de vapor.



Quando o botão de vapor estiver na posição ligado, gire o regulador de vapor (3a) para ajustar a quantidade de vapor.

Recomendamos que seleccione uma intensidade média de saída de vapor para engomar tecidos comuns. Seleccione a intensidade máxima de saída de vapor apenas para engomar linho, algodão espesso ou outros tecidos de características similares.

#### O vapor preparador

É propulsado horizontalmente através da parte frontal da base. Esta pre-vaporização prepara a roupa e torna o engomar mais fácil.

### 2 Super-vapor a pressão

Antes de começar a engomar, pressione o botão de super-vapor a pressão (5) 3 ou 4 vezes para o activar. Pressione o botão de super-vapor a pressão em intervalos não inferiores a 5 segundos.

O super-vapor a pressão pode activar-se para o engomar a seco. Contudo o selector

de temperatura deverá estar, dentro da escala, compreendido entre «•••» até «max». A função de super-vapor a pressão pode ser usada, também, para engomar peças de roupa na vertical.

### 3 Função de spray

Pressione o botão de spray (4).

### 4 Engomar a seco

Desligue o modo de vapor pressionando o botão de vapor (3), de forma a que este se situe na posição inferior (pressionado).

#### Desligar electrónico

Esta função provoca um ligeiro som durante a passagem a ferro. Isto é normal e em nenhum caso significa uma falha no funcionamento do ferro a vapor.

A luz de desligar automático (8) pisca quando o mecanismo de interrupção automática está activado. Isto acontece quando o ferro a vapor tenha estado ...

- apoiado horizontalmente sobre a base durante cerca de **30 segundos** ou
- apoiado verticalmente sobre a base posterior durante cerca de **8 minutos**.

Para voltar a ligar o ferro a vapor, basta movê-lo. Quando a luz piloto deixa de piscar, a corrente eléctrica é restabelecida. O desligamento automático activa-se aproximadamente 2 minutos depois do ferro a vapor ter sido ligado à corrente.

## D Textile Protector

A Base Protectora protege a roupa delicada dos danos causados pela elevada temperatura, e permite engomar tecidos escuros sem necessidade de usar um pano para evitar brilhos. Recomendamos que engome primeiro uma parte pequena do tecido, do avesso, para comprovar que o resultado é o desejado. Com a Base Protectora pode engomar tecidos delicados com a selecção de temperatura «•••» até «max». Desta forma, poderá utilizar todas as soluções de vapor que lhe oferece o seu ferro de engomar. Depois de colocar a Base Protectora, esperar aproximadamente um minuto e meio antes de começar a engomar.

## E Depois de engomar

- Desligue o ferro a vapor e pressione o botão de vapor (3) de forma a que se situe na posição inferior (vapor desligado).
- Para prolongar a vida do ferro de engomar esvazie o depósito da água.
- Guarde o ferro a vapor já frio, num lugar seco e sempre na posição vertical.

## F Conservação e limpeza

Use um esfregão de palha de aço para limpar a base do ferro de engomar.

Depois, passe um pano pela base limpa. Nunca use esponjas de fibra, vinagre ou outros produtos químicos. Para limpar o material suave do punho e os botões de vapor e spray, use água com sabão.

## G Limpeza da válvula anti-calcário

A válvula anti-calcário do ferro está localizada na extremidade inferior do botão de vapor (3). Esta deve ser descalcificada regularmente (por exemplo quando a produção de vapor é insuficiente). Proceda da seguinte forma:

- 1) Desligue o ferro da corrente e esvazie o depósito de água.
- 2) Pressione o botão de vapor para que ele se eleve.
- 3) Retire-o cuidadosamente (pode verter água da base).
- 4) Não toque na válvula anti-calcário.
- 5) Mergulhe-a em vinagre (mas não essência de vinagre) ou sumo de limão até amolecer o calcário.
- 6) Use uma escova não metálica até que todas as aberturas estejam limpas.
- 7) Lave em água corrente.
- 8) Volte a inseri-lo.
- 9) Pressione o botão do vapor para verificar a função.

Nota: O ferro nunca deve ser usado sem o botão de vapor.

## H Descalcificar / sistema anti-calcário

Quando partículas de calcário saem dos orifícios do vapor ou quando a produção de vapor é insuficiente, mesmo após limpar a válvula anti-calcário, deve limpar a câmara de vapor, como segue:

- 1) Verifique se o botão de vapor está na posição mais baixa.
- 2)–3) Encha o depósito de água, ligue à corrente e seleccione a posição de temperatura «●●●».
- 4)–5) Aguarde que a luz piloto se apague. Desligue o ferro da corrente.
- 6)–7) Segure o ferro sobre o lava-loiças e depois, cuidadosamente, pressione o botão de vapor para que ele se eleve. Então, vire o ferro e deixe-o nesta posição.

Atenção: Quando o botão de vapor é retirado, a base liberta água quente e vapor.

- 8) Volte a pressionar o botão de vapor até ele se fixar na posição mais baixa.

9)–10) Deite água no depósito, ligue à corrente e seleccione a posição de temperatura «●●●».

11)–13) Quando a luz piloto se apagar, pressione o botão de super vapor à pressão 4 vezes, para limpar o ferro. Desligue-o e aguarde que a base arrefeça. Então, limpe-a como descrito acima na secção «G».

Nota: O ferro nunca deve ser usado sem o botão de vapor.

## Problemas e soluções

Problema	Solução
Gotas de água a sair pelas saídas de vapor	Rode o regulador de vapor no sentido contrário ao dos ponteiros do relógio para reduzir o vapor ou pressione o botão de vapor para o desactivar. Dê um intervalo de tempo maior quando pressionar várias vezes o botão de super-vapor a pressão.
Sem vapor	Selecione uma temperatura mais alta. Pressione o botão de vapor de forma a ficar levantado.
Pouco vapor ou falta de vapor	Limpe a válvula anti-calcário (ver ponto «G»).
Partículas de calcário nas saídas de vapor	Descalcifique o calcário nas compartimento de vapor (ver ponto «H»).

Modificações rservadas.

Por favor não deite o produto no lixo doméstico, no final da sua vida útil. Entregue-o num dos Serviços de Assistência Técnica da Braun, ou em locais de recolha específica, à disposição no seu país.



## Italiano

Leggere attentamente le istruzioni d'uso e conservarle per tutto il periodo di vita del prodotto.

### Importanti misure di sicurezza

- Assicurarsi che il proprio voltaggio corrisponda a quello impresso sul ferro.
- Attenzione: per le alte prestazioni di questo ferro da stiro a vapore, verificare che la presa di corrente sia di potenza sufficiente. Contattare il proprio fornitore locale di energia elettrica per verificare che il tetto massimo di impedenza non sia superiore a 0,32 Ohm.
- L'apparecchio può essere utilizzato da bambini di almeno 8 anni e persone con ridotta capacità fisica, sensoriale o mentale o mancanza di esperienza e informazioni, se supervisionati da una persona o se hanno ricevuto istruzioni sull'utilizzo corretto dell'apparecchio e a conoscenza dei rischi derivanti dall'utilizzo. I bambini non dovrebbero giocare con l'apparecchio. La pulizia e la manutenzione dell'apparecchio non dovrebbe essere effettuata da bambini a meno che non abbiano più di 8 anni e supervisionati.
- Durante il funzionamento e il raffreddamento del prodotto, il ferro da stiro e il cavo di alimentazione dovrebbero essere tenuti fuori dalla portata dei bambini con meno di 8 anni.
-  Attenzione: Superfici bollenti! Alte temperature e vapore caldo possono provocare bruciate.
- Staccate sempre la spina dalla presa prima di procedere al rifornimento di acqua e assicurarsi che il tasto vapore (3) è nella po-

sizione bassa (vapore spento). Staccate sempre la spina dalla presa afferrando la spina e mai tirando il cavo. Il cavo non deve mai entrare in contatto con oggetti caldi o con la piastra stessa.

- Non immergete mai il ferro nell'acqua o in altri liquidi.
- Non aprire il coperchio del vano con l'acqua durante lo stiro.
- Non immergere mai il ferro in acqua o altri liquidi.
- Il ferro deve essere utilizzato e appoggiato su una superficie stabile.
- Durante le pause della stiratura, riporre il ferro appoggiandolo sulla sua base e assicurandosi che questa poggi a sua volta su una superficie stabile.
- Il ferro non deve essere lasciato incustodito quando collegato alla corrente elettrica.
- Non utilizzare il ferro in caso di perdite o se vi sono segni visibili di danneggiamento o rottura. Controllare regolarmente le funzionalità del cavo per verificare eventuali danneggiamenti.
- Se l'apparecchio (compreso il cavo) mostra qualche difetto, smettere di utilizzarlo e portarlo presso un Centro di Assistenza Braun per la riparazione. Riparazioni imperfette, non autorizzate, possono causare incidenti o danni al consumatore.

### A Descrizione

- 1 Beccuccio spray
- 2 Foro per il riempimento del serbatoio dell'acqua
- 3 Tasto vapore
- 3a Regolazione vapore
- 4 Tasto spray
- 5 Tasto colpo di vapore
- 6 Selettore di temperatura

- 7 Spia luminosa
- 8 Spia «auto-off»
- 9 Textile Protector

## B Prima di iniziare a stirare

- Questo ferro è progettato per l'impiego di acqua corrente. Se l'acqua nella Vostra zona è particolarmente dura si consiglia di usare 50% di acqua corrente e 50% di acqua distillata. Riempire il serbatoio dell'acqua fino alla tacca che indica «max». Non usare mai acqua distillata per batterie. Non aggiungere additivi (es. amido) all'acqua. Non usare acqua di condensa da un asciugabiancheria.
- Mettete il ferro in posizione verticale e collegatelo ad una presa di corrente. Selezionate la temperatura seguendo le istruzioni poste sulla base posteriore dell'apparecchio oppure quelle poste sull'etichetta del capo di abbigliamento.
- Le spia luminosa (7) si spegne quando è raggiunta la temperatura desiderata (circa dopo 1 minuto).

## C Stiratura

### 1 Vapore acceso/spento

Per la stiratura a vapore variabile il selettore della temperatura (6) deve essere posizionato da «•••» a «max», come mostrato nella figura C1. Premete il tasto vapore (3) per iniziare a stirare con vapore.



Quando il tasto vapore è sollevato, girate il regolatore di vapore (3a) per regolare il flusso di vapore.

Per tessuti normali raccomandiamo di utilizzare il vapore nella posizione intermedia. Raccomandiamo il massimo vapore solo su lino, cotone spesso o tessuti simili.

#### Nella fase di preriscaldamento

Il vapore si sviluppa orizzontalmente nella parte anteriore della piastra. Questo pretratta le fibre tessili e permette di rendere più facile la successiva stiratura. Attenzione il vapore fuoriesce dai lati.

### 2 Colpo di vapore

Prima di utilizzare questa funzione, premete il tasto (5) 3 o 4 volte per attivarlo. Premete il tasto colpo di vapore (4) ad intervalli di almeno 5 secondi. Tale funzione può essere attivata in modalità stiratura a secco. Il selettore della temperatura deve essere posizionato tra «•••» a «max». Il colpo di vapore può essere utilizzato anche in posizione verticale per stirare i vestiti appesi.

### 3 Funzione spray

Premete il tasto spray (4).

### 4 Stiratura a secco

Spegnete il vapore premendo verso il basso il tasto vapore (3).

#### Spegnimento automatico

Il meccanismo di spegnimento provoca un piccolo rumore durante la stiratura. Questo è normale, in caso contrario indicherebbe un'anomalia dell'apparecchio.

La spia «auto-off» (8) lampeggerà quando lo spegnimento automatico è attivato.

Questo accade quando il ferro si trova:

- in posizione orizzontale appoggiato sulla piastra per circa 30 secondi, oppure
- in posizione verticale appoggiato sulla base posteriore per circa 8 minuti.

Per riaccendere l'apparecchio è sufficiente muoverlo leggermente.

Quando la spia non lampeggia più, significa che il ferro è di nuovo acceso.

Il sistema di spegnimento automatico entra in funzione dopo circa 2 minuti dall'inserimento della spina del ferro nella presa di corrente.

## D Textile Protector

Textile Protector di Braun protegge i tessuti delicati dai danni che il calore può provocare e rende possibile stirare la maggioranza dei tessuti scuri senza dover usare un panno intermedio. Per controllare la reazione dei tessuti prima di iniziare a stirare, Vi raccomandiamo di provare a stirare una piccola sezione di tessuto su un lato non visibile. Con Protector, potete stirare i tessuti delicati alla posizione di temperatura «•••» a «max» in modo da poter usare tutte le funzioni di vapore che il Vostro ferro offre.

Dopo aver attaccato Textile Protector, aspettate circa 1 ½ minuti prima di iniziare a stirare.

## E Dopo la stiratura

- Dopo aver stirato, staccate sempre la spina e premete il tasto vapore (3) verso il basso (vapore spento).
- Svuotate il serbatoio dell'acqua.
- Riponetelo il ferro, quando è freddo, in un luogo asciutto, sempre in posizione verticale appoggiato sulla base posteriore.

## F Manutenzione e pulizia

Per pulire la piastra, usare lana d'acciaio. Quindi strofinare la piastra con un panno. Non utilizzare ovatta lucidante, aceto o prodotti chimici. Per pulire le parti in gomma morbida dell'impugnatura e dei bottoni, utilizzare semplice acqua.

## G Pulizia della valvola anticalcare

La valvola anticalcare del ferro è posta nella parte inferiore del tasto regolatore di vapore (3). Deve essere decalcificata regolarmente (ad es. ogni qualvolta il vapore risulta insufficiente). Per poter fare questo procedere come segue:

- 1) Staccare la spina e svuotare il serbatoio.
- 2) Premere il tasto regolatore di vapore in modo che si sblocchi.
- 3) Rimuovere con cautela (dell'acqua potrebbe gocciolare dalla piastra).
- 4) Non toccare la valvola anticalcare.
- 5) Immergere in aceto (non essenza d'aceto) o in succo di limone.
- 6) Utilizzare una spazzola non metallica per togliere eventuali residui.
- 7) Sciacquare con acqua corrente.
- 8) Rinserire il tasto vapore.
- 9) Premere il tasto regolatore di vapore per verificare il funzionamento.

**Nota:** Il ferro non deve essere utilizzato senza il tasto regolatore del vapore.

## H Decalcificazione / sistema anticalcare

Quando dei residui fuoriescono dai fori vapore o quando il vapore è insufficiente anche dopo aver pulito la valvola anticalcare, si deve pulire la camera di vapore nel modo seguente:

- 1) Assicurarsi che il tasto regolatore di vapore sia abbassato.
- 2)–3) Riempire il serbatoio con acqua, accendere il ferro e selezionare la temperatura «●●●».
- 4)–5) Attendere che la spia luminosa si spenga. Staccare la spina del ferro.
- 6)–7) Tenere il ferro sopra un lavandino, poi premere con cautela il tasto regolatore di vapore in modo che si sblocchi, quindi girarlo e mantenerlo in questa posizione.  
**Attenzione:** Quando il tasto vapore è sollevato, dell'acqua calda può uscire dalla piastra.
- 8) Premere il tasto regolatore del vapore finché torni nella posizione originale.
- 9)–10) Riempire il serbatoio con acqua, accendere il ferro e selezionare la temperatura «●●●».
- 11)–13) Quando la spia luminosa si spegne, premere il tasto del supercolpo di vapore 4 volte per pulire il ferro. Staccare la spina del ferro e attendere il raffreddamento della piastra, quindi pulirla come descritto al paragrafo «G».

**Nota:** Il ferro non deve essere utilizzato senza il tasto regolatore di vapore.

## Guida ad eventuali guasti

Problema	Rimedio
Gocce d'acqua escono dai fori della piastra	Ruotate il regolatore di vapore in senso antiorario per ridurre il vapore, oppure per disattivare direttamente la funzione. Premete il tasto colpo di vapore ad intervalli più lunghi.
Il tasto vapore non funziona	Premete il tasto vapore in modo che si alzi.
Poco vapore o addirittura niente vapore	Pulite la valvola anticalcare (vedere «G»).
Particelle di calcare escono dai fori della piastra	Decalcificate la camera vapore (vedere «H»).

Salvo cambiamenti.

Si raccomanda di non gettare il prodotto nella spazzatura al termine della sua vita utile. Per lo smaltimento, rivolgersi ad un qualsiasi Centro Assistenza Braun o ad un centro specifico.





## Nederlands

Lees zorgvuldig de gebruiksaanwijzing door voordat u het strijkijzer in gebruik neemt. Bewaar de gebruiksaanwijzing zolang u het apparaat gebruikt.

### Belangrijke voorzorgsmaatregelen

- Controleer of de voltage van het lichtnet overeenkomt met de voltage die op het strijkijzer staat.
- Let op: In verband met de hoge prestatie van dit stoomstrijkijzer dient u zich ervan te verzekeren dat uw lichtnet voldoende stroom levert. Neem contact op met uw electriciteitsbedrijf om u ervan te verzekeren dat de wisselstroomweerstand (ofwel impedantie) niet hoger is dan 0,32 Ohm.
- Dit apparaat is geschikt voor gebruik voor kinderen ouder dan 8 jaar en personen met een fysieke, sensorische of mentale beperking indien zij het product gebruiken onder begeleiding of instructies hebben gekregen over het veilig gebruik van het apparaat en de gevaren inzien. Kinderen zullen niet met het apparaat spelen. Het apparaat zal niet schoon gemaakt of onderhouden worden door kinderen, behalve onder toezicht en als ze 8 jaar of ouder zijn.
- Gedurende het gebruik en de afkoelfase zal het strijkijzer en het snoer buiten het bereik van kinderen gehouden worden die jonger zijn dan 8 jaar.
-  Let op! Warme onderdelen! Elektrische strijkijzers combineren hoge temperaturen en hete stoom. Dit kan leiden tot brandwonden.
- Haal voordat u het strijkijzer met water vult, altijd de stekker uit het stopcontact en zorg ervoor dat de stoom doseerknop (3) in de lagere stand staat (stoom uit).

Trek altijd aan de stekker, niet aan het snoer. Laat het snoer nooit in contact komen met hete voorwerpen of de warme strijkzool.

- Dompel het strijkijzer nooit onder in water of andere vloeistoffen.
- Open het waterreservoir niet tijdens het strijken.
- Dompel het strijkijzer nooit onder in water of andere vloeistoffen.
- Gebruik het strijkijzer – en laat het ook rusten – op een stabiel oppervlak.
- Zet het strijkijzer tijdens strijkpauzes altijd rechtopstaand op het rustvlak. Zorg ervoor dat het rustvlak op een stabiel oppervlak staat.
- Laat het strijkijzer nooit zonder toezicht wanneer deze is aangesloten op het lichtnet.
- Gebruik het strijkijzer niet meer wanneer het is gevallen, wanneer er zichtbare tekenen van schade zijn of wanneer het apparaat lekt. Controleer regelmatig het snoer op beschadigingen.
- Wanneer er een beschadiging aan het apparaat (en snoer) optreedt, gebruik het apparaat dan niet meer en breng deze naar een Braun Service Centrum voor reparatie. Onjuiste of ondeskundige reparaties kunnen leiden tot ongelukken of de gebruiker verwonden. Braun elektrische apparaten voldoen aan de benodigde veiligheidsvoorschriften.

### A Beschrijving

- 1 Spray functie
- 2 Vulopening van het waterreservoir
- 3 Stoom doseerknop
- 3a Stoom regelaar
- 4 Spray knop
- 5 Stoomstoot-knop
- 6 Temperatuurregelaar

- 7 Controlelampje
- 8 Automatisch-uit lampje («auto-off»)
- 9 Textile Protector

## B Voor het in gebruik nemen

- Dit strijkijzer is zo ontworpen dat gewoon leidingwater kan worden gebruikt. Indien bij u het water echter extreem hard is, raden wij u aan een mengsel van 50% leidingwater en 50% gedistilleerd water gebruiken. Vul het waterreservoir tot de markering «max». Gebruik nooit alleen gedistilleerd water. Voeg niets aan het water toe (bijv. stijfjel). Gebruik geen condens-water uit een wasdroger.
- Houd het strijkijzer in rechtopstaande positie en steek de stekker in het stopcontact. Kies de temperatuur die overeenkomt met de aanwijzingen op het rustvlak van het strijkijzer of die op het label in uw kleding.
- Het controlelampje (7) gaat uit, wanneer de gewenste temperatuur is bereikt (na ongeveer 1 minuut).

## C Strijken

### 1 Stoom aan/uit

Voor strijken met stoom dient de temperatuurregelaar (6) te worden ingesteld zoals weergegeven in afbeelding C1 van groter dan «•••» tot «**max**». Druk op de stoomdoseerknop (3) om de stoomfunctie te activeren.



Met de stoomdoseerknop in de hoogste stand, draait u de stoomregelaar (3a) om de hoeveelheid stoom aan te passen.

Voor normaal strijken, raden wij een gemiddelde stoominstelling aan. Alleen bij het strijken van linnen, dik katoen of gelijksoortige stoffen raden wij aan de stoom maximaal in te stellen.

#### Voorbehandeling

Stoom ontstaat ook horizontaal aan de voorkant van de strijkzool. Dit geeft de stoffen een voorbehandeling door deze «voor te stomen», en dit maakt het strijken eenvoudiger.

Let op: de stoom komt aan de zijkant naar buiten.

### 2 Stoomstoot

Druk voor het gebruik de stoomstootknop (5) 3 tot 4 keer in om de stoomstoot te activeren. Druk de stoomstootknop in met tussenpozen van minimaal 5 seconden. De stoomstoot kan worden gebruikt bij droog strijken, maar de temperatuurregelaar moet in het gebied tussen «•••» tot «**max**» worden gezet.

De stoomstoot functie kan ook worden gebruikt in verticale positie voor het stomen van hangende kleding.

### 3 Spray functie

Druk de spray knop (4) in.

### 4 Droog strijken

Zet de stoomdoseerknop (3) uit door deze in te drukken in de lagere positie.

#### Automatische uitschakeling

Het uitschakel-mechanisme veroorzaakt een licht rammelend geluid in het strijkijzer tijdens het strijken. Dit is normaal en duidt in geen geval op een defect van het strijkijzer. Het «auto-off» lampje (8) zal gaan knipperen wanneer het strijkijzer zichzelf uitschakelt. Dit gebeurt wanneer het strijkijzer ...

- $\pm 30$  seconden horizontaal op dezelfde plaats op de strijkzool staat of
- $\pm 8$  minuten vertikaal op dezelfde plaats op het rustvlak staat.

Beweeg het strijkijzer om het opnieuw in werking te stellen. Wanneer het controlelampje ophoudt met knipperen is het strijkijzer weer ingeschakeld.

De automatische uitschakeling wordt geactiveerd 2 minuten nadat het strijkijzer met het lichtnet is verbonden.

## D Textile Protector

De Braun Textiel Beschermer beschermt gevoelige stoffen tegen beschadiging door hitte en maakt het mogelijk om de meeste donkere stoffen te strijken zonder een doek ertussen te leggen. Om het effect op uw stoffen te testen voordat u gaat strijken, raden wij u aan om een klein stukje aan de binnenkant van het materiaal te strijken. Met de Textiel Beschermer kunt u gevoelige stoffen strijken met de temperatuurstand «•••» tot «**max**», zodat u alle stoomfuncties die uw strijkijzer heeft kunt gebruiken. Nadat de Textiel Beschermer bevestigd is, 1 ½ minuut wachten voordat u gaat strijken.

## E Na het strijken

- Trek de stekker uit het stopcontact en druk de stoomdoseerknop (3) in de lagere positie (stoom uit).
- Leeg het waterreservoir om de levensduur van het strijkijzer te verlengen.
- Bewaar het afgekoelde strijkijzer op een droge plaats, rechtopstaand op het rustvlak.

## F Onderhoud en schoonmaken

Gebruik voor het reinigen van de strijkzool een sponsje van staalwol. Maak nadien de zool met een doek schoon. Gebruik nooit

een schuursponsje, azijn of andere reinigingsmiddelen. Gebruik water met zeep voor het schoonmaken van het zacht materiaal van het handvat, de stoomstoot en waterspray knopjes.

## G Het schoonmaken van het antikalkstaafje

Het antikalkstaafje van het strijkijzer zit onder de stoomknop (3). Het moet regelmatig ontkalkt worden (bijvoorbeeld wanneer er onvoldoende stoom geproduceerd wordt).

Daarbij gaat u als volgt te werk:

- 1) Haal de stekker uit het stopcontact en giet het waterreservoir leeg.
- 2) Druk op de stoomknop zodat deze omhoog komt.
- 3) Verwijder het antikalkstaafje voorzichtig (er kan wat water uit de zoolplaat lekken).
- 4) Raak het antikalkstaafje niet aan.
- 5) Dompel het staafje onder in azijn (geen azijnessence) of citroensap totdat de kalk week wordt.
- 6) Reinig het geheel met een niet-metalen borstel totdat alle openingen schoon zijn.
- 7) Spoel het staafje af onder stromend water.
- 8) Doe de stoomknop weer terug op zijn plaats.
- 9) Druk op de stoomknop om de controleren of de stoomfunctie aan of uitstaat.

N.B.: het strijkijzer mag nooit zonder stoomknop gebruikt worden.

## H Ontkalken / antikalksysteem

Wanneer er kalkdeeltjes uit de stoomgaatjes komen of wanneer er onvoldoende stoom wordt geproduceerd, zelfs nadat het antikalkstaafje schoon is gemaakt, dient de stoomkamer als volgt gereinigd te worden:

- 1) Zorg dat de stoomknop is ingedrukt.
- 2)–3) Vul het reservoir met water, doe de stekker in het stopcontact en selecteer de «•••» temperatuur.
- 4)–5) Wacht totdat het lampje uit is. Haal de stekker uit het stopcontact.
- 6)–7) Houd het strijkijzer boven de gootsteen en druk voorzichtig op de stoomknop, zodat deze omhoog komt. Draai de knop en laat hem in deze stand staan.

Let op: als de stoomknop omhoog komt, ontsnapt er heet water en stoom uit de zoolplaat.

- 8) Duw de stoomknop terug, totdat deze weer in de lage stand staat.

9–10) Vul het reservoir met water, doe de stekker in het stopcontact en selecteer de «•••» temperatuur.

11)–13) Als het lampje uitgaat, drukt u vier keer op de stoomstoot-knop om het strijkijzer schoon te spoelen. Haal de stekker uit het stopcontact en wacht totdat de zoolplaat is afgekoeld. Daarna reinigt u de zoolplaat zoals beschreven onder «G».

N.B.: het strijkijzer mag nooit zonder stoomknop gebruikt worden.

## Richtlijnen voor het oplossen van problemen

Problem	Hilpe
Er komen waterdruppels uit de stoomgaatjes	Draai de stoom regelaar tegen de klok in om de hoeveelheid stoom te verlagen of zet de stoom uit. Neem grotere pauzes bij het indrukken van de stoomstoot-knop. Kies een hogere temperatuur.
Er ontstaat helemaal geen stoom	Druk de stoom doseerknop in zodat deze omhoog komt.
Er ontstaat nauwelijks of geen stoom	Reinig de antikalkstift (zie «G»).
Er komen kalkdeeltjes uit de stoomgaatjes	Ontkalk de stoomkamer (zie «H»).

Wijzigingen voorbehouden.

Gooi dit apparaat aan het eind van zijn nuttige levensduur niet bij het huisafval. Lever deze in bij een Braun Service Centre of bij de door uw gemeente aangewezen inleveradressen.



## Dansk

Læs hele brugsanvisningen igennem, før du bruger strygejernet. Gem brugsanvisningen i hele strygejernets levetid.

### Vigtige sikkerhedsforanstaltninger

- Kontrollér, om spændingen i dit el-net stemmer overens med angivelserne på strygejernet.
- Advarsel: På grund af dampstrygejernets høje præstationsevne, venligst kontrollér at netspændingen er høj nok. Kontakt din elleverandør for at sikre dig om at net spændingen ikke er højere 0,32 Ohm.
- Dette apparat kan anvendes af børn fra 8 år og personer med nedsatte fysiske, sansemæssige eller mentale evner eller manglende erfaring eller viden, hvis de er under opsyn og får instruktioner om sikker brug af apparatet og forstår den involverede fare. Børn må ikke lege med apparatet. Rengøring og brugervedligeholdelse må ikke udføres af børn, med mindre de er over 8 år og er under opsyn.
- Under betjening og nedkøling skal strygejern og ledning opbevares utilgængeligt for børn under 8 år.
-  Advarsel: Varme overflader! Husk på, at elektriske strygejern kombinerer høje temperaturer og varm damp, som kan give forbrændinger.
- Fjern altid stikket fra kontakten før De fylder vand på strygejernet, og vær sikker på at dampknappen (3) er i sin lave position (damp fra). Træk altid i stikket, ikke i ledningen. Ledningen bør aldrig komme i kontakt med varme genstande eller med den varme strygesål.
- Nedsænk aldrig strygejernet i vand eller andre væsker.
- Låget til vandbeholderen må ikke åbnes under strygning.
- Nedsænk aldrig strygejernet i vand eller andre væsker.
- Strygejernet skal anvendes og hvile på en stabil overflade.
- Under pauser i strygningen skal strygejernet altid placeres lodret på hvilehælen, og du skal sikre dig, at hvilehælen står på en stabil overflade.
- Strygejernet må ikke efterlades uden opsyn, mens det er tilsluttet stikkontakten.
- Strygejernet må ikke bruges, hvis det har været faldet ned, hvis der er synlige tegn på skade, eller hvis det lækker. Kontrollér regelmæssigt ledningen for eventuelle skader.
- Hvis apparatet, herunder ledningen, viser nogen defekt, bør du holde op med at bruge det og tage det med til et Braun Service Center til reparation. Ukorrekt eller ukvalificeret reparationsarbejde kan forårsage uheld eller skade for brugeren. Brauns elektriske apparater opfylder gældende sikkerhedsbestemmelser.

### A Beskrivelse

- 1 Spray dyse
- 2 Påfyldningshul til vandtank
- 3 Dampknap
- 3a Dampregulator
- 4 Sprayknap
- 5 Knap til kraftigt skud
- 6 Temperaturvælger
- 7 Lysindikator til temperatur
- 8 Lampe for automatisk slukning
- 9 Textile Protector

### B Før De starter

- Dette strygejern er designet til vand fra hanen. Hvis De har meget hårdt vand, anbefaler vi, at De anvender en blanding af 50% vand fra hanen og 50% destilleret

vand. Fyld vandtanken til «max» markeringen. Anvend aldrig rent destilleret vand. Tilføj aldrig tilsætningsstoffer, som for eksempel stivelse. Brug ikke kondensvand fra en tørretumbler.

- Hold strygejernets i opretstående stilling og forbind det til elstikket. Vælg temperatur efter strygevejledningen på hælen af strygejernets eller på mærkatens som findes på Deres tøj.
- Lysindikatoren for temperatur (7) slukkes når den ønskede temperatur er nået (efter cirka 1 minut).

## C Strygning

### 1 Damp til/fra

For stryging med variabelt indstillelig permanent damp skal temperaturstyringen (6) indstilles på højere «••» til «max» i henhold til figur C1.

Pres dampknappen (3) for at vælge dampstrygning.

damp til   damp fra

Med dampknappen i sin øverste position, kan dampregulatoren (3a) drejes for at justere dampmængden.

Vi anbefaler medium dampindstilling til al almindelig stryging. Maximal dampindstilling anbefales kun ved stryging af linned, kraftig bomuld eller lignende stoffer.

#### Forbehandling

Der udvikler sig også damp horisontalt ved den forreste del af strygesålen. Dette forbehandler tøjet ved «for-dampning», hvilket gør strygingen lettere. Vær forsigtig, dampen kommer ud sidelæns.

### 2 Kraftigt dampskud

Før dette anvendes trykkes knappen til det kraftige skud (5) ned 3 til 4 gange for at blive aktiveret. Tryk knappen ned med intervaller på mindst 5 sekunder.

Kraftigt dampskud kan aktiveres når man udfører tør stryging. Imidlertid må temperaturvælgeren være placeret i mellem «•••» til «max». Dampskud funktionen kan også anvendes i opret stilling til dampning af ophængt tøj.

### 3 Spray funktionen

Tryk på sprayknappen (4).

### 4 Tør stryging

Slå dampstrygningen fra ved at trykke på dampknappen (3), således at den forbliver i den lave stilling.

#### Automatisk slukning

Mens der stryges vil auto-slukmekanismen afgive en ganske svag raslende lyd. Dette er helt normalt og betyder på ingen måde, at der er fejl på strygejernets.

Den «auto-off»-kontrollampe (8) blinker når den automatiske slukning er aktiveret. Dette sker, når strygejernets har hvilet ...

- vandret på strygesålen i ca. 30 sekunder eller
- lodret på hvilehælen i omkring 8 minutter. For at tænde for strygejernets igen behøver du bare bevæge det en lille smule. Når kontrollampen holder op med at blinke, er der igen sluttet strøm til strygejernets. Den automatiske afbryderfunktion aktiveres ca. 2 min. efter, at strygejernets er blevet sat i stikkontakten.

## D Textile Protector

Braun Textile Protector (9) beskytter sart tøj/stof imod varmeskader og gør det muligt at stryge det meste mørke tøj uden brug af mellemliggende strygeklæde. For at test stoffets reaktion, før du begynder at stryge, anbefaler vi, at du stryger et lille stykke på stoffets bagside. Med Protector'en er det muligt at stryge sart tøj/stof med temperaturindstillingen «•••» til «max», således at du kan anvende alle strygejernets dampmuligheder.

Efter montering af Braun Textile Protector, bør du vente ca. 1 ½ minut, før du tænder for strygejernets.

## E Efter strygingen

- Tryk stikket ud og tryk damp til/fra knappen (3) således at den forbliver i sin lave position (damp fra).
- For at forlænge strygejernets levetid skal vandtanken tømmes.
- Opbevar det afkølede strygejern på et tørt sted, og altid stående på hælen.

## F Vedligeholdelse og rengøring

Brug ståluld til at rense sålen. Tør derefter sålen ren med en klud. Brug aldrig skuresvamp, eddike eller andre kemikalier. Håndtag, kraftigt skud- og sprayknapperne rengøres med sæbevand.

## G Rensning af antikalk ventilen

Strygejernets antikalk ventil er placeret i den nedre del af dampknappen (3). Ventilen skal afkalkes jævnlige (f.eks. når dampudviklingen er utilstrækkelig). Dette gøres på følgende måde:

- 1) Træk stikket ud af kontakten og tøm vandtanken.
- 2) Tryk på dampknappen, så den er løftet.
- 3) Træk forsigtigt dampknappen af (der kan sive lidt vand ud fra sålen).
- 4) Undlad at berøre antikalk ventilen.

- 5) Læg antikalk ventilen i eddike (ikke eddike-essens) eller citronsaft, indtil kalken er blød.
- 6) Ved hjælp af en børste, som ikke må være en metalbørste, renses alle åbninger.
- 7) Skyl under rindende vand.
- 8) Genindsæt derefter dampknappen.
- 9) Tryk den ned for at kontrollere damp til/fra funktionen.

Bemærk: Strygejernnet må aldrig anvendes uden dampknappen.

## H Afkalknings- og antikalk systemet

Når skællignende partikler kommer ud af dampventilerne eller når dampfunktionen ikke fungerer godt, selv når antikalk ventilen er blevet rensset, bør dampkammeret renses. Dette gøres på følgende måde:

- 1) Sørg for, at dampknappen står i nederste stilling.
  - 2)–3) Fyld vandtanken, sæt stikket i kontakten og vælg temperaturen «●●●».
  - 4)–5) Vent indtil lysindikatoren slukker. Træk stikket ud af kontakten.
  - 6)–7) Hold strygejernnet over vasken. Tryk på dampknappen, så den er løftet, og drej den så den hviler i denne stilling.
- Advarsel: Når dampknappen er oppe, vil der komme damp og varmt vand ud af strygesålen.
- 8) Tryk dampknappen ned, til den er i nederste position.
  - 9)–10) Fyld tanken med vand, tænd for strygejernnet og vælg temperaturen «●●●».
  - 11) – 13) Når lysindikatoren er slukket, trykkes 4 gange på dampskudsknappen for at rense strygejernnet. Sluk for strygejernnet og vent, til strygesålen er kølet af. Rens den derefter som beskrevet i punkt «G».

Bemærk: Strygejernnet må aldrig anvendes uden dampknappen.

## Vejledning i problemløsning

Problem	Løsning
Dråber kommer ud af dampventilerne	Drej dampregulatoren mod uret for at reducere dampen eller tryk dampknappen for at slå dampen fra. Anvend længere intervaller når der trykkes på dampskudsknappen. Vælg en højere strygetemperatur.
Ingen damp	Tryk på dampknappen så den er i øverste stilling.
Mindre eller ingen udvikling af damp	Rens antikalk ventilen (se «G»).
Kalkpartikler kommer ud gennem dampventilerne	Afkalk dampkammeret (se «H»).

Der tages forbehold for ændringer uden forudgående varsel.

Apparatet bør efter endt levetid ikke kasseres sammen med husholdningsaffaldet. Bortskaffelse kan ske på et Braun Servicecenter eller passende, lokale opsamlingssteder.



## Norsk

Les hele bruksanvisningen før du tar strykejernet i bruk. Ta vare på bruksanvisningen så lenge du har strykejernet.

### Viktige beskyttelsestiltak

- Forsikre deg om at spenningen i nettet er den samme som det som er angitt på strykejernet.
- Advarsel: På grunn av den høye prestasjonsevnen til dette dampstrykejernet, vennligst forsikre deg om at spenningen i kontakten er høy nok. Kontakt ditt lokale e-verk for å være sikker på at spenningen ikke er høyere enn 0,32 Ohm.
- Dette apparatet kan brukes av barn fra og med 8 år og personer med reduserte fysiske, sensoriske eller mentale evner, eller manglende erfaring og kunnskap, hvis de er under tilsyn eller har fått instruksjon om sikker bruk av apparatet og forstår farene ved bruk av apparatet. Barn skal ikke leke med apparatet. Rengjøring og vedlikehold av apparatet skal ikke foretas av barn med mindre de er eldre enn 8 år og har tilsyn av en voksen.
- Under bruk og nedkjøling må strykejernet og strømledningen plasseres utenfor rekkevidde for barn som er yngre enn 8 år.
-  Advarsel: Varme overflater! Elektriske strykejern kombinerer høy temperatur med varm damp, noe som kan forårsake brannskader.
- Ta alltid ut støpselet før påfylling av vann og forsikre deg om at dampknappen er i nedre posisjon (damp av). Trekk alltid i støpselet, aldri i ledningen. Ledningen må aldri komme i kontakt med varme gjenstander eller med den varme strykesålen.
- Strykejernet må aldri senkes ned i vann eller andre væsker.
- Lokket til vannbeholderen må ikke åpnes under stryking.
- Ikke dypp strykejernet i vann eller andre væsker.
- Strykejernet må brukes og settes på et stabilt underlag.
- Sett alltid strykejernet oppreist på bakstøtten når du tar pause. Forsikre deg om at bakstøtten står på et stabilt underlag.
- Ikke la strykejernet være ubevoktet når det er koblet til strømmettet.
- Strykejernet skal ikke brukes hvis det har falt ned, har synlige skader eller lekker. Undersøk regelmessig om ledningen er skadet.
- Hvis apparatet (også ledningen) viser tegn til feil, skal du slutte å bruke det og levere det til et Braun servicesenter for reparasjon. Feilreparasjoner eller reparasjoner utført av ukvalifiserte reparatører, kan føre til ulykker eller personskader. Elektriske apparater fra Braun tilfredsstiller gjeldende sikkerhetsstandarder.

### A Beskrivelse

- 1 Dynkedyse
- 2 Åpning for vanntank
- 3 Dampknapp
- 3a Dampregulator
- 4 Dynkeknapp
- 5 Knapp for ekstra kraftig dampstøt
- 6 Temperaturvelger
- 7 Kontrollampe for temperatur
- 8 auto-off-lampe
- 9 Textile Protector

### B Før du starter strykingen

- Dette strykejernet er beregnet for vann fra springen. Hvis du har ekstremt hardt vann, anbefaler vi å bruke en blanding av 50% vann fra springen og 50% destillert vann. Fyll vanntanken til «max» merket. Bruk aldri kun destillert vann. Tilsett aldri tilsetningsstoffer (f.eks. stivelse). Bruk ikke kondensvann fra en tørketrommel.

- Sett strykejernet på endestykket og sett i støpselet. Velg temperatur i henhold til strykeguiden på strykejernets endestykke eller i henhold til merkingen på plaggene som skal strykes.
- Kontrollampen for temperatur (7) slukker når ønsket temperatur er oppnådd (etter ca. 1 min.).

## C Stryking

### 1 Damp på/av

Ved stryking med variabelt justerbar kontinuerlig damp må temperaturregulatoren (6) justeres fra stor «••» til «max» som vist i bildet C1. Trykk på dampknappen (3) for å starte dampfunksjonen.

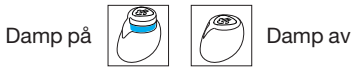

Med dampknappen i øvre posisjon, drei dampregulatoren (3a) for å justere dampmengden.

Vi anbefaler medium innstilling av damp for vanlig stryking. Kun ved stryking av lin, tykk bomull eller lignende stoffer anbefaler vi maksimum innstilling av damp.

#### Forhåndsfukting

Damp utvikles også horisontalt i strykeså lens frontområde. Dette forhåndsfukter tekstilene ved «for-damping», og gjør på denne måten strykingen lettere. Vær forsiktig – damp kommer ut på sidene.

### 2 Ekstra kraftig dampstøt

Før du starter strykingen, trykk ned knappen for ekstra kraftig dampstøt (5) 3 til 4 ganger slik at den blir aktivert. Knappen for ekstra kraftig dampstøt trykkes ned i intervaller på minst 5 sekunder. Det ekstra kraftige dampstøtet kan aktiveres ved tørrstryking, men temperaturvelgeren må være innenfor området «•••» til «max». Funksjonen for ekstra kraftig dampstøt kan også brukes i vertikal stilling for damping av klær som henger.

### 3 Dynkefunksjon

Trykk ned knappen for dynkespray (4).

### 4 Tørrstryking

Slå av dampfunksjonen ved å trykke på dampknappen (3) slik at den fester seg i nedre posisjon.

#### Automatisk avstenging

Auto-off mekanismen forårsaker en svak raslende lyd under stryking. Dette er normalt og indikerer på ingen måte noe feil med strykejernet. Den «auto-off»-lampen (8) vil blinke når den automatiske avstengingen er aktivert.

Dette skjer når strykejernet har hvilt ...

- horisontalt på strykesålen i ca. 30 sekunder eller
  - vertikalt på endestykket i ca. 8 minutter.
- Beveg strykejernet, da slår det seg på igjen. Når kontrollampen slutter å blinke, er det tilkople t elektrisitet igjen. Den automatiske avstengingen aktiveres ca. 2 minutter etter at strykejernet er koblet til strømnettet.

## D Textile Protector

Braun Textile Protector beskytter ømtålige stoffer mot varmeskader og gjør det mulig å stryke de fleste mørke tekstiler uten et mellomliggende klede. Vi anbefaler at du prøvestryker et lite område på vrangen før du begynner å stryke, for å sjekke hvordan stoffet reagerer. Med Protector kan du stryke ømtålige stoffer med temperaturinnstilling «•••» til «max», og kan på denne måten benytte alle dampfunksjoner strykejernet tilbyr. Når Textile Protector er påmontert, vent i ca. 1 ½ min. før du begynner å stryke.

## E Etter stryking

- Ta ut støpselet fra stikkkontakten og trykk ned damp på/av knappen (3) slik at den står i nedre posisjon (damp av).
- Tøm vanntanken. Dette vil forlenge strykejernets levetid.
- Oppbevar det avkjølte strykejernet på et tørt sted stående på endestykket.

## F Vedlikehold og rengjøring

Bruk stålull for å rengjøre strykesålen. Tørk så strykesålen ren med en klut. Bruk aldri skurepute/skrubb, eddik eller andre kjemikalier. Brug såpevann for å rengjøre de myke materialene på håndtaket og knappene for dampstøt og dynking.

## G Rengjøring av antikalk ventilen

Strykejernets antikalk ventil sitter på den nedre del av damp knappen (3). Antikalk knappen skal avkalkes regelmessig (f.eks. hver gang damputviklingen er utilfredsstillende). Gjør som følger:

- 1) Ta støpselet ut av stikkkontakten og tøm vanntanken.
- 2) Trykk ned dampknappen slik at den løftes.
- 3) Trekk den forsiktig ut (noe vann vil nå kunne lekke fra strykesålen).
- 4) Unngå berøring av nedre del av antikalk ventilen.
- 5) Dypp den i eddik (ikke edikessens) eller sitronsaft til kalken blir myk.



- 6) Bruk en børste som ikke er av metall til å rengjøre alle åpninger.
- 7) Skyll under rennende vann.
- 8) Sett dampknappen på plass.
- 9) Trykk på knappen for å sjekke damp på/av funksjon.

**Merk:** Strykejernet må ikke brukes uten dampknappen.

## H Avkalking / antikalk system

Når kalkpartikler kommer ut av strykesålen dampventiler eller når dampfunksjonen ikke virker godt nok selv etter rensing av anti-kalk ventilen, skal dampkammeret rengjøres som følger:

- 1) Se etter at dampknappen er i nedre posisjon.
  - 2)–3) Fyll tanken med vann, sett støpselet i stikkkontakten, velg denne «●●●» temperaturinnstilling.
  - 4)–5) Vent til kontrollampen for temperatur slukker. Ta støpselet ut avstikkkontakten.
  - 6)–7) Hold strykejernet over en vask, trykk ned dampknappen forsiktig slik at den løfter seg, trekk den så forsiktig opp og drei slik at den hviler i denne posisjon.
- Advarsel:** Når dampknappen trekkes opp, vil varmt vann og damp komme ut fra strykesålen.
- 8) Dampknappen settes på plass igjen, slik at den fester seg i nedre posisjon.
  - 9)–10) Fyll så tanken med vann igjen, sett støpselet i stikkkontakten og velg denne «●●●» temperaturinnstilling.
  - 11)–13) Når kontrollampen slukker, trykk ned knappen for ekstra kraftig dampstøt 4 ganger for å rense strykejernet. Ta ut støpselet og vent til strykesålen er nedkjølt, rengjør deretter som beskrevet over i punkt «G».

**Merk:** Strykejernet må aldri brukes uten dampknappen.

## Feilsøking

Problem	Råd
Dråper kommer ut fra dampventilene	Drei dampregulatoren mot klokkeretningen for å redusere dampen eller trykk ned dampknappen for å slå av dampen. Ta lengre pauser når du trykker ned knappen for ekstra kraftig dampstøt. Velg en høyere temperaturinnstilling.
Ingen damp	Trykk ned dampknappen slik at den løfter seg.
Mindre damp eller ingen damp produseres	Rengjør anti-kalk ventilen (se «G»).
Kalkpartikler kommer ut av dampventilene	Dampkammeret må avkalkes (se «H»).

Endringer forbeholdes.

Ikke kast dette produktet sammen med husholdningsavfall når det skal kasseres. Det kan leveres hos et Braun servicesenter eller en miljøstasjon.



## Svenska

Läs igenom bruksanvisningen noggrant innan du börjar använda strykjärnet. Behåll bruksanvisningen under hela strykjärnets livstid.

### Viktiga säkerhetsföreskrifter

- Kontrollera att spänningen i vägguttaget stämmer överens med den spänning som anges på strykjärnet.
- Varning: På grund av ångstrykjärnets höga prestanda bör du försäkra dig om att spänningen i kontakten är tillräckligt hög. Vänligen kontakta ditt lokala el-bolag för att försäkra dig om att spänningen inte är högre än 0,32 Ohm.
- Den här produkten får endast användas av barn från 8 års ålder och personer med nedsatt fysisk, sensorisk eller mental förmåga eller bristande erfarenhet/kunskap under övervakning av en person som är ansvarig för deras säkerhet samt efter att ha fått instruktioner om hur produkten kan användas på ett säkert sätt. Barn ska inte leka med produkten. Rengöring och underhåll ska inte utföras av barn och dessa inte är över 8 år och övervakas av en vuxen person.
- Under drift och avsvälning ska strykjärnet och sladden förvaras utom räckhåll för barn under 8 års ålder.
-  Varning: Heta ytor! Elektriska strykjärn når höga temperaturer när de används och het ånga kan förorsaka brännskador.
- Dra ur kontakten ur vägguttaget innan du fyller på vatten och försäkra dig om att ångknappen (3) är inställd i det lägsta läget (ånga av). Dra alltid i kontakten, inte i sladden. Sladden får aldrig komma i kontakt med heta föremål eller med stryksulan.

- Doppa aldrig strykjärnet i vatten eller i andra vätskor.
- Öppna aldrig locket till vattentanken under strykning.
- Doppa aldrig strykjärnet i vatten eller i andra vätskor.
- Strykjärnet måste användas och ställas på en stabil yta.
- När du tar en paus i strykningen ska du alltid placera strykjärnet i upprätt läge på högkant och kontrollera att det är placerat på en stabil yta.
- Strykjärnet får inte lämnas oövervakat medan kontakten är ansluten till vägguttag.
- Strykjärnet får inte användas om man har tappat det, om det finns synliga tecken på skada eller om det läcker. Kontrollera regelbundet att sladden inte är skadad.
- Om strykjärnet är trasigt (inklusive sladden), sluta att använda strykjärnet och lämna in det till en auktoriserad Braun-serviceverkstad för reparation. Felaktiga eller okvalificerade reparationer kan orsaka olyckor och skada användaren. Braun elektriska produkter uppfyller gällande säkerhetsföreskrifter.

### A Beskrivning

- 1 Munstycke för vattenspray
- 2 Öppning för vattentank
- 3 Ångknapp
- 3a Ångregulator
- 4 Sprayknapp
- 5 Knapp för extra ånga (Power shot)
- 6 Temperaturväljare
- 7 Kontrollampa för temperatur
- 8 Lampa för automatisk avstängning «auto-off»
- 9 Textile Protector

### B Innan du börjar att stryka

- Du kan använda vanligt kranvatten. Om du har extremt hårt vatten är det dock bäst att använda en blandning av 50% kranvatten och 50% destillerat vatten.

Fyll vattentanken till «max» markeringen. Använd aldrig enbart destillerat vatten. Tillsätt aldrig tillsatser (t.ex. stärkelse) i vattnet. Använd ej kondensvatten från en torktumlare.

- Ställ strykjärnet i upprätt läge och anslut kontakten till vägguttaget. Välj temperatur enligt strykguiden som du hittar på strykjärnets hål eller på etiketten i klädesplagget.
- Kontrolllampan (7) släcks när strykjärnet har kommit upp i önskad temperatur (efter ca 1 min).

## C Att stryka

### 1 Ånga av/på

För strykning med variabelt inställbar konstant ånga måste temperaturreglaget (6) enligt bild C1 justeras från större «••» till «max». Tryck på ångknappen (3) för att starta ångfunktionen.



Med ångknappen inställd det övre läget vrid på ångregulatorn (3a) för att justera mängden ånga.

Vid normal strykning rekommenderar vi att ångreglaget är inställt på ett mellanläge. Endast vid strykning av linne, tjocka bomulls material eller liknande material rekommenderar vi maximal ånga.

#### Förbehandling

Ångan bildas också horisontellt i främre delen av stryksulan. Detta förbehandlar tyget genom att det ångas i förväg vilket underlättar strykningen. Var försiktig – ånga kommer ut stötvis.

### 2 Extra ånga (Power shot)

Innan strykjärnet används, tryck på Power shot knappen (5) 3 till 4 gånger för att aktivera den. Tryck på Power shot knappen i intervaller i minst 5 sekunder. Power shot kan aktiveras vid torr-strykning. Temperaturväljaren måste dock vara inställd mellan «•••» till «max». Power shot funktionen kan även användas i vertikalt läge för att t.ex. ånga hängande textilier.

### 3 Sprayfunktion

Tryck på sprayknappen (4).

### 4 Torrstrykning

Stäng av ångfunktionen genom att trycka på ångknappen (3) så att den står i det lägsta läget.

#### Automatisk avstängning

Den automatiska avstängningsmekanismen orsakar ett lätt rasslande ljud när du stryker. Detta är fullt normalt och indikerar inget fel på produkten. Den kontrolllampan «auto-off» (8) blinkar när den automatiska

avstängningsfunktionen är aktiverad. Detta inträffar när strykjärnet har placerats ...

- horisontellt på stryksulan i ca 30 sekunder eller
  - vertikalt på högkant i ca 8 minuter.
- För att sätta på järnet igen, bara rör på det.

När kontrolllampan slutar att blinka är den elektriska strömmen på igen. Den automatiska avstängningen starter ca 2 minuter efter att kontakten har anslutits till ett uttag.

## D Textile Protector

Braun's anti-glans sula skyddar ömtåliga tyger från att skadas av värmen och möjliggör strykning av de flesta mörka tyger utan att behöva använda ett tyg mellan stryksulan och det ömtåliga tyget. För att kontrollera hur tyget påverkas innan du börjar att stryka, rekommenderar vi att du stryker en liten del av materialet på baksidan. Med anti-glans sulan, kan du stryka ömtåliga tyger med temperaturen i läge «•••» till «max», så att du kan använda alla ångfunktioner ditt strykjärn erbjuder.

Efter det att du har satt på anti-glans sulan, vänta i ca 1 ½ minut innan du börjar att stryka.

## E Efter strykning

- Dra ur kontakten och tryck på ångknappen (3) så att den står i det lägsta läget (ånga av).
- För att förlänga strykjärnets livslängd, töm vattentanken.
- Förvara det kalla strykjärnet på ett torrt ställe stående på högkant.

## F Skötsel och rengöring

För att rengöra stryksulan, använd stålull. Torka sedan av stryksulan med en tygtrasa. Använd aldrig skurtrasa, ättika eller andra kemikalier. För att rengöra handtag, power shot knapp och övriga knappar använd såpa och vatten.

## G Rengöring av kalkuppsamlaren

Strykjärnets sitter på ångknappens (3) undersida. Den måste avkalkas regelbundet (t.ex. när ångbildningen är otillräcklig). Gör som följer:

- 1) Koppla ur strykjärnet och töm den på vatten.
- 2) Tryck på ångknappen så att den lyfts upp.
- 3) Dra försiktigt upp ångknappen (lite vatten kan nu rinna ur ånghålen).
- 4) Vidrör ej kalkuppsamlaren.

- 5) Lägg den i hushållsättika eller citronjuice tills kalken blir porös och mjuk.
- 6) Borsta med en icke-metallisk borste tills alla håligheter är rena från kalk.
- 7) Skölj i rinnande vatten.
- 8) Montera tillbaka ventilen.
- 9) Kontrollera ångans av/på funktion genom att trycka på knappen.

Viktigt: Strykjärnet får aldrig användas utan ångknapp.

## H Avkalkning / antikalk systemet

När kalkpartiklar kommer ut ur ånghålen eller när ångfunktionen inte fungerar som den ska, även efter att kalkuppsamlaren har rengjorts skall nedanstående instruktioner följas för att rengöra ångkammaren:

- 1) Tryck på ångknappen (3) så att den ställs i det lägsta läget.
- 2)–3) Fyll vattentanken, anslut strykjärnet till eluttaget, välj temperaturinställning «●●●».
- 4)–5) Vänta till kontrollampen släcks. Dra ur kontakten.
- 6)–7) Håll strykjärnet över ett handfat. Tryck på ångknappen så att den lyfts upp. Dra sedan försiktigt upp ångknappen och vrid den så att den stannar i detta läge. Viktigt: När ångknappen dras upp kommer het vatten och ånga att komma ut ur stryksulan.
- 8) Tryck tillbaka ångknappen så att den fastnar i det nedre läget.
- 9)–10) Fyll vattentanken, anslut strykjärnet till eluttaget, välj temperaturinställning «●●●».
- 11)–13) När kontrollampen har slocknat tryck på Power shot knappen 4 gånger för att skölja strykjärnet innan du använder det. Dra ur kontakten och låt järnet svalna. Rengör sedan enligt punkt «G».

Viktigt: Strykjärnet får aldrig användas utan ångknapp.

## Felsökningsguide

Problem	Lösning
Det droppar ur ånghålen	Vrid på ångregulatorn motsols för att minska ångan eller stäng av den. Låt det gå längre mellan intervallerna när du aktiverar Power shot ångan. Välj en högre temperaturinställning.
Ingen ånga över huvudet taget	Tryck på ångknappen så att den lyfts upp.
Strykjärnet avger lite eller ingen ånga	Rengör kalkuppsamlaren (se «G»).
Kalkpartiklar kommer ut genom ånghålen	Avkalka ångkammaren (se «H»).

Med förbehåll för ändringar.

När produkten är förbrukad får den inte kastas tillsammans med hushållssoporna. Avfallshantering kan ombesörjas av Braun servicecenter eller på din lokala återvinningsstation.



## Suomi

Lue käyttöohjeet huolellisesti ennen silitysraudan käyttämistä. Säilytä ohjeet laitteen koko käyttöajan ajan.

### Tärkeitä turvatoimenpiteitä

- Varmista, että verkkojännite vastaa silitysrautaan merkittyä verkkojännitettä.
- Varoitus: Höyrysilitysraudan erinomaisen suorituskyvyn ansiosta sinun tulee varmistaa, että pistorasian jännite on riittävän korkea. Ota yhteyttä paikalliseen sähkölaitokseen varmistaaksesi, että impedanssi ei ole korkeampi kuin 0,32 Ohm.
- Yli 8-vuotiaat lapset tai sellaiset henkilöt, joiden fyysinen, sensorinen tai henkinen toimintakyky on rajoittunut tai joilla ei ole tarvittavaa kokemusta tai tietoa laitteen käytöstä, voivat käyttää laitetta, jos heitä valvotaan ja ohjeistetaan laitteen turvallisen käytön osalta ja he ymmärtävät käyttöön liittyvät vaaratekijät. Lasten ei saa antaa leikkiä laitteella. Laitetta saavat puhdistaa vain yli 8-vuotiaat lapset, kun heitä valvotaan.
- Laitteen ja sen virtajohdon on käytön ja jäähtymisen aikana oltava alle 8-vuotiaiden lasten ulottumattomissa.
-  Varoitus: Pinnat ovat kuumia. Sähkösilitysraudoissa yhdistyy korkea lämpötila ja kuuma höyry, ja siksi niistä voi saada helposti palovammoja.
- Ota silitysrauta aina irti pistorasiasta ennen kuin täytät sen säiliön vedellä ja varmista, että höyrypainike (3) on painettu alas (höyry pois päältä). Vedä aina pistokkeesta, älä johdosta. Johto ei saa koskaan koskettaa kuumia esineitä tai silitysraudan pohjalevyä.

- Älä kasta silitysrautaan veteen tai muuhun nesteeseen.
- Älä avaa vesisäiliön kantta silityksen aikana.
- Älä koskaan upota silitysrautaan veteen tai muuhun nesteeseen.
- Käytä silitysrautaan ja pidä sitä pystyasennossa vakaalla alustalla.
- Aseta silitysrauta silitystaukojen ajaksi pystyasentoon tasapohjaisen seisontapintansa varaan vakaalle alustalle.
- Silitysrautaan ei saa jättää vartioimatta, kun se on kytketty verkkovirtaan.
- Silitysrautaan ei pidä käyttää, jos se on pudonnut, siinä on näkyviä merkkejä vaurioitumisesta tai jos se vuotaa. Tarkista säännöllisesti, ettei virtajohto ole vahingoittunut.
- Jos laitteessa tai virtajohdossa näkyy vaurioita, lopeta sen käyttö. Vie laite Braun-huoltoliikkeeseen korjattavaksi. Puutteellinen tai valtuuttamaton huoltotyö voi aiheuttaa onnettomuuksia tai vahingoittaa käyttäjää. Braun-sähkölaitteet täyttävät asianomaisten turvallisuus-säädösten määräykset.

### A Laitteen osat

- 1 Vesisuihkeen ulostuloaukko
- 2 Vedentäyttöaukko
- 3 Höyrypainike
- 3a Höyrymäärän säädin
- 4 Vesisuihkepainike
- 5 Tehohöyrypainike
- 6 Lämpötilanvalitsin
- 7 Lämpötilan merkkivalo
- 8 Automaattisen sammutuksen merkkivalo
- 9 Textile Protector

### B Ennen käyttöönottoa

- Tämä silitysrauta on suunniteltu käytettäväksi vesijohtoveden kanssa. Jos käytössäsi on erityisen kovaa vettä, suosittelemme että käytät seosta, jossa on 50% vesijohtovettä ja 50% tislattua

vettä. Täytä vesisäiliö «max»-merkkiin asti. Älä koskaan käytä pelkästään tislattua vettä äläkä minkäänlaisia lisäaineita (esim. tärkkinä). Älä käytä kuivausrummun kondenssivettä.

- Aseta silitysrauta pystyasentoon ja kytke verkkovirtaan. Valitse lämpötila silitysraudan päätyosasta tai silittävässä kankaassa olevan ohjeen mukaan.
- Lämpötilan merkkivalo (7) sammuu, kun valittu lämpötila on saavutettu (noin 1 minuutin kuluttua).

## C Silittäminen

### 1 Höyryn säätäminen

Höyrysilityksessä lämpötilanvalitsimen (6) on oltava kuvan C1 mukaisesti merkintöjen «•••» ja «max» välisellä alueella. Aloittaaksesi höyrysilityksen paina höyrypainike (3) alas.

höyry päällä  höyry pois päältä 

Höyrypainikkeen ollessa ylhäällä valitse höyrymäärä kääntämällä höyrymäärän säädintä (3a).

Suosittellemme käyttämään normaalin silityksen yhteydessä höyrysäätimen keskiasentoa. Kun silittät pellavaa, paksua puuvillaa tai vastaavanlaisia kankaita suosittellemme maksimi höyryn käyttöä.

#### Esikäsittely

Höyryä muodostuu myös vaakasuoraan pohjan eteen. Tämä esikäsittely «esihöyryttää» kankaan tehden silityksestä helpompaa. Ole varovainen - höyry tulee ulos sivuilta.

### 2 Tehohöyry

Ennen käyttöä, paina tehohöyrypainike (5) alas 3-4 kertaa aktivoiaksesi sen. Painallusten välissä tulisi olla vähintään 5 sekuntia.

Tehohöyry voidaan aktivoida kuivasilityksessäkin. Tällöin lämpötilan valitsimen tulee olla merkkien «•••» ja «max» välillä. Tehohöyryä voidaan käyttää myös pystyasennossa roikkuvien vaatteiden höyryttämiseen.

### 3 Vesisuihke

Paina vesisuihkepainiketta (4).

### 4 Kuivasilitys

Paina höyrypainike (3) alas niin, että se jää ala-asentoon.

#### Laitteen automaattinen sammuminen

Tämä mekanismi aiheuttaa silittämisen aikana hienoista huminaa. Ääni on siis normaali, eikä merkki jostakin viasta.

Punainen automaattisen sammutuksen merkkivalo (8) vilkkuu, kun automaattinen sammutus on kytkettyntyn päälle. Näin tapahtuu silloin, kun silitysrauta on jätetty ...

- vaakatasoon pohja alaspäin noin puoleksi minuutiksi tai
- pystyasentoon tasapohjaisen päätyosansa varaan noin 8 minuutiksi.

Saat silitysraudan uudelleen toimintaan, kun liikutat sitä hieman. Kun lämpötilan merkkivalo lopettaa vilkkumisen, laite on jälleen toiminnassa.

Automaattinen virrankatkaisu alkaa toimia noin kaksi minuuttia sen jälkeen, kun höyrysilitysraudan pistoke on työnnetty pistorasiaan.

## D Textile Protector

Braun Textile Protector suojelee arkoja kankaita kuumuusvaurioita ja mahdollistaa tummienkin kankaiden silittämisen ilman kosteaa silitysliinaa. Tarkistaaksesi kankaan käyttäytymisen ennen silittämistä, suosittellemme, että silittät pienen alueen nurjalta puolelta. Protectorin kanssa voit silittää arkoja kankaita lämpötilamerkinnoilla «•••» ja «max», jolloin voit käyttää kaikkia silitysrautasii höyryominaisuuksia. Kun olet kiinnittänyt Textile Protector-lisäosan, odota noin 1 ½ minuuttia ennen kuin aloitat silityksen.

## E Silityksen jälkeen

- Irrota johto seinästä ja paina höyrypainike (3) alas niin, että se jää ala-asentoon (höyry pois päältä).
- Tyhjennä vesisäiliö, näin pidennät laitteen käyttöikää.
- Säilytä jäähtynyt silitysrauta kuivassa paikassa aina pystyasennossa.

## F Huolto ja puhdistus

Käytä pohjan puhdistukseen teräsvillaa. Puhdistuksen jälkeen pyyhi pohja puhtaaksi liinalla. Älä koskaan käytä karhunkielettä, etikkaa tai muita kemikaaleja. Puhdista pehmeät materiaalit kädensijassa ja höyrypainikkeissa saippuavedellä.

## G Kalkinpoistoventtiilin puhdistus

Silitysraudan kalkinpoistoventtiili sijaitsee höyrypainikkeen (3) alaosassa. Kalkinpoistoventtiili on puhdistettava säännöllisesti (esim. aina kun höyrynmuodostus on heikentynyt). Menettele seuraavasti:

- 1) Irrota pistoke seinästä ja tyhjennä vesisäiliö.

- 2) Paina höyrypainiketta niin, että se nousee yläasentoon.
- 3) Irroita höyrypainike varovasti (pohjasta saattaa vuotaa hiukan vettä).
- 4) Älä koske kalkinpoistiventtiin.
- 5) Kasta kalkinpoistiventtiili viinietikkaan (älä käytä esanssia) tai sitruunamehuun kunnes siihen tarttunut kalkki pehmenee.
- 6) Poista kalkki harjalla (ei metallisella) kunnes kaikki aukot ovat puhtaat.
- 7) Huuhtelee juoksevan veden alla.
- 8) Aseta höyrypainike takaisin paikalleen.
- 9) Paina höyrypainiketta tarkistaaksesi höyrypäällä/pois päältä -toiminnon.

**Huom:** Höyrysilitysrautaa ei saa käyttää ilman höyrypainiketta.

## H Kalkinpoisto / kalkinpoistojärjestelmä

Jos höyryaukoista tulee kalkinjäämiä tai jos höyryä ei synny kunnolla edes kalkinpoistiventtiin puhdistuksen jälkeen, puhdista höyrykammio seuraavasti:

- 1) Varmista, että höyrypainike on ala-asennossa.
  - 2)–3) Täytä vesisäiliö, laita pistoke seinään ja valitse lämpötilanvalitsimesta «●●●».
  - 4)–5) Odota kunnes lämpötilan merkkivalo sammuu. Irroita pistoke seinästä.
  - 6)–7) Pidä silitysrautaa vaaka-asennossa pesualtaan päällä. Paina höyrypainiketta niin, että se nousee yläasentoon. Nosta höyrypainike ylös ja käännä se kuvan osoittamaan asentoon.
- Varoitus:** Kun höyrypainike on yläasennossaan silitysraudan pohjasta tulee ulos kuumaa vettä ja höyryä.
- 8) Paina höyrypainike takaisin paikalleen niin, että se lukittuu ala-asentoon.
  - 9)–10) Täytä vesisäiliö, laita pistoke seinään ja valitse lämpötilanvalitsimesta «●●●».
  - 11)–13) Odota kunnes lämpötilan merkkivalo sammuu, paina tehohöyrypainiketta 4 kertaa. Irroita pistoke seinästä ja odota kunnes pohja on viilentynyt. Tyhjennä vesisäiliö ja puhdista pohja kohdassa «G» (huolto ja puhdistus) neuvotulla tavalla.

**Huom:** Höyrysilitysrautaa ei saa käyttää ilman höyrypainiketta.

## Ongelmatilanteet ja niiden ratkaisut

Ongelma	Ratkaisu
Höyryaukoista tulee tippoja	Käännä höyrymäärän säädintä vastapäivään vähentääksesi höyryn määrää tai paina höyrypainike alas lopettaaksesi höyrymuodostuksen. Pidä pitempiä taukoja painellessasi tehohöyrypainiketta. Valitse korkeampi lämpötila.
Höyryä ei muodostu lainkaan	Paina höyrypainiketta niin, että se nousee yläasentoon.
Höyryä muodostuu vähemmän tai ei lainkaan	Puhdista kalkinpoistiventtiili (katso kohta «G»).
Höyryaukoista tulee kalkkijäämiä	Puhdista kalkki höyrysäiliöstä (katso kohta «H»).

Muutosoikeus pidätetään.

Kun laite on tullut elinkaarensa päähän, säästä ympäristöä äläkä hävitä sitä kotitalousjätteiden mukana. Hävitä tuote viemällä se Braun-huoltoilikkeeseen tai asianmukaiseen keräyspisteeseen.



## Polski

Przed uruchomieniem żelazka prosimy uważnie zapoznać się z instrukcją obsługi. Przechowuj instrukcję podczas całego okresu użytkowania żelazka.

### Zasady bezpiecznego użytkowania urządzenia

- Przed włączeniem do sieci należy sprawdzić, czy podane na urządzeniu napięcie znamionowe jest zgodne z napięciem w sieci. Żelazko może być zasilane wyłącznie prądem zmiennym.
- Uwaga: Z uwagi na wysoką wydajność tego żelazka parowego sprawdź, czy Twoja sieć elektryczna zapewnia wystarczającą moc. Skontaktuj się z lokalnym zakładem energetycznym, aby upewnić się, czy tzw. impedancja sieci nie przekracza 0,32 Ohm.
- To urządzenie jest przeznaczone do używania przez dzieci w wieku od lat 8, a także przez osoby o ograniczonych zdolnościach fizycznych, sensorycznych lub umysłowych oraz osoby niemające wystarczającego doświadczenia ani wiedzy, o ile są nadzorowane albo zostały poinstruowane w zakresie bezpiecznego użytkowania tego urządzenia oraz świadome istniejących zagrożeń. Nie wolno zezwalać dzieciom na zabawę urządzeniem. Dzieci w wieku do lat 8 nie mogą czyścić ani wykonywać konserwacji urządzenia bez nadzoru.
- Podczas pracy i ochładzania się kabel do sieci zasilającej oraz żelazko należy przechowywać w miejscu niedostępnym dla dzieci w wieku do lat 8.
-  Uwaga: Gorąca powierzchnia! Żelazko nagrzewa się do wysokich temperatur, co w połączeniu z gorącą parą wydo-

stającą się z otworów, może doprowadzić do oparzeń.

- Przed napełnieniem żelazka wodą należy wyjąć wtyczkę z gniazdka. Przy odłączaniu urządzenia z sieci należy ciągnąć za wtyczkę a nie za przewód zasilający. Przewód sieciowy nie może dotykać gorących przedmiotów ani stopy grzejnej żelazka.
- Nie zanurzać żelazka w wodzie.
- Nie należy otwierać pokrywy zbiornika z wodą podczas korzystania z urządzenia.
- Nie zanurzać żelazka w wodzie lub innej cieczy.
- Żelazko musi być używane i odstawiane na stabilną, płaską powierzchnię.
- Podczas przerw w prasowaniu należy odstawiać żelazko w pozycji pionowej na płaskiej, stabilnej powierzchni.
- Należy regularnie kontrolować, czy nie występują uszkodzenia w przewodzie zasilającym.
- Żelazko nie powinno być używane, jeżeli upadło, oraz, jeżeli są jakiegokolwiek oznaki uszkodzenia urządzenia (np. żelazko przecieka).
- Należy regularnie kontrolować, czy nie występują uszkodzenia w przewodzie zasilającym.
- Żelazka z uszkodzeniami (również dotyczy przewodu zasilającego) nie należy używać, lecz oddać do naprawy do punktu serwisowego Braun (patrz załącznik do karty gwarancyjnej). Błędne i niefachowe dokonywanie napraw grozi wypadkiem. Urządzenia elektryczne Braun odpowiadają właściwym normom bezpieczeństwa.



## A Opis urządzenia

- 1 Dysza spryskiwacza
- 2 Otwór wlewowy z zamknięciem
- 3 Przycisk wyrzutu pary
- 3a Regulator ilości pary
- 4 Przycisk spryskiwacza
- 5 Przycisk dodatkowego wyrzutu pary
- 6 Regulator temperatury
- 7 Lampka kontrolna temperatury
- 8 Lampka kontrolna automatycznego wyłącznika («auto-off»)
- 9 Textile Protector

## B Praktyczne wskazówki

- Do napełnienia żelazka można stosować wodę z kranu. W przypadku bardzo twardej wody (powyżej 3 mmol/l) zaleca się stosowanie mieszanki: 50 % wody z kranu i 50 % wody destylowanej. Zbiornik na wodę należy napełnić do poziomu oznaczonego «max». Nie używać samej wody destylowanej. Nie dodawać żadnych preparatów, np. krochmalu. Nie używaj ponownie, przetworzonej przez urządzenie wody.
- Postawić żelazko w pozycji pionowej i podłączyć do sieci. Ustawić żądaną temperaturę zgodnie z oznakowaniami na prasowanej odzieży, materiałach, pościeli itp.
- Lampka kontrolna (7) wyłącza się po osiągnięciu wybranej temperatury.

## C Prasowanie

### 1 Włączanie/wyłączenie pary

Aby prasować z regulowaną parą vario, regulator temperatury (6) musi być ustawiony między co najmniej «••» a «max», jak na rys. C1. Aby uruchomić tryb pracy z parą nacisnąć przycisk wyrzutu pary (3).

Para włączona



Para wyłączona

Gdy przycisk wyrzutu pary (3) jest włączony, ilość wydzielanej pary określa się za pomocą regulatora pary (3a).

Dla zwykłego prasowania zaleca się ustawienie poziomu wyrzutu pary na pozycję średnią. Tylko w przypadku prasowania materiałów lnianych, z grubej bawełny lub podobnych, należy ustawić poziom wyrzutu pary w pozycję maksimum.

#### Pionowy wyrzut pary

Para może być również wydzielana w pionowej pozycji żelazka.

### 2 Dodatkowe uderzenie pary

Przed rozpoczęciem prasowania zaleca się 3 lub 4-krotne uruchomienie przycisku dodatkowego uderzenia pary (5) w celu uaktywnienia tej funkcji.

Naciskać przycisk dodatkowego wyrzutu pary nie częściej niż co 5 sekund. Funkcja może być uruchomiona również przy prasowaniu na sucho. Regulator temperatury powinien być ustawiony w zakresie «•••» a «max». Funkcja może być używana również przy prasowaniu w pozycji pionowej.

### 3 Spryskiwacz

Nacisnąć przycisk spryskiwacza (4).

### 4 Prasowanie na sucho (bez użycia pary)

Wyłączyć funkcję pary przez naciśnięcie przycisku wyrzutu pary (3) tak, aby ten zatrzymał się w dolnej pozycji.

#### Automatyczny wyłącznik

Mechanizm wyłączania powoduje w trakcie prasowania powstanie cichego trukoczącego dźwięku. Ten dźwięk to normalny objaw i nie wskazuje na wadę żelazka. Lampka kontrolna automatycznego wyłącznika (8) będzie świecić, gdy uruchomiona jest funkcja automatycznego wyłączania.

Funkcja automatycznego wyłączania zostanie uruchomiona, gdy:

- po 30 sekundach, jeśli żelazko stoi na stopie grzejnej
- po 8 minutach, jeśli żelazko ustawione jest w pozycji pionowej.

W celu ponownego włączenia żelazka należy poruszyć urządzeniem. Wtedy lampka «strażaka» przestanie mrugać i żelazko zostanie automatycznie włączone. Funkcja automatycznego wyłączenia żelazka (strażak) jest aktywna po ok. 2 minutach od chwili podłączenia żelazka do sieci.

## D Textile Protector (TS)

Nakładka Braun «Protector» zabezpiecza delikatny materiał przed uszkodzeniami wywołanymi wysoką temperaturą prasowania i umożliwia wyprasowanie większości ciemnych tkanin bez potrzeby użycia dodatkowej szmatki. W celu sprawdzenia reakcji tkaniny, przed wyprasowaniem zalecane jest przeprasowanie skrawka materiału po stronie wewnętrznej. Nakładka «Protector» pozwala na prasowanie delikatnych tkanin z możliwością ustawienia odpowiedniego poziomu temperatury «•••» a «max» i wykorzystanie wszystkich funkcji dotyczących wyrzutu pary, w które żelazko jest wyposażone. Po przyłączeniu nakładki «Protector» należy poczekać ok. 1,5 minuty przed rozpoczęciem prasowania.

## E Przechowywanie żelazka

- Po zakończeniu prasowania należy wyjąć wtyczkę z gniazdka oraz wyłączyć funkcję pary naciskając przycisk wyrzutu pary (3) tak, aby zatrzymał się w dolnej pozycji.

- Aby przedłużyć żywotność żelazka zaleca się opróżnianie zbiorniczka na wodę po każdym prasowaniu.
- Wyłączone żelazko należy przechowywać w suchym miejscu w pozycji pionowej.

## F Pielęgnacja i czyszczenie

Aby wyczyścić stopę grzejną należy użyć metalowej ściereczki. Następnie wytrzeć stopę miękką szmatką. Nigdy nie należy używać innych materiałów oraz octu czy innych substancji chemicznych.

Aby oczyścić powierzchnie z tworzywa sztucznego oraz przyciski, należy użyć płynu czyszczącego.

## G Czyszczenie zaworu antykamieniowego

Zawór antykamieniowy, umieszczony w regulatorze pary, należy regularnie oczyszczać (np. co trzy miesiące). Aby tego dokonać należy opróżnić zbiornik na wodę.

- 1) Odłączyć żelazko od sieci i opróżnić z wody.
- 2) Wyłączyć przycisk regulatora pary.
- 3) Ostrożnie usunąć regulator pary (trochę wody może cieknąć ze stopy grzejnej).
- 4) Nie dotykać zaworu antykamieniowego.
- 5) Zanurzyć regulator w occie lub soku z cytryny na co najmniej 30 minut.
- 6) Oczyszczyć pozostałe resztki przy pomocy szczoteczki.
- 7) Płukać pod bieżącą wodą.
- 8) Ponownie zamontować regulator pary.
- 9) Nacisnąć przycisk regulatora pary aby sprawdzić jego prawidłowe działanie.

**Uwaga:** Żelazko nie może być używane bez regulatora pary.

## H System odkamieniania

Kiedy pomimo oczyszczenia zaworu wyrzut pary jest niewystarczający, oznacza to, że należy oczyścić pojemnik na wodę.

- 1) Należy się upewnić, że przycisk regulatora pary jest w najniższej pozycji.
- 2)–3) Napełnić pojemnik do wody, podłączyć do sieci i nastawić na odpowiednią temperaturę.
- 4)–5) Czekać aż światelko temperatury wyłączy się. Odłączyć żelazko od sieci.
- 6)–7) Przytrzymując żelazko nad zlewem, ostrożnie nacisnąć przycisk regulatora pary tak aby zatrzymał się w górnej pozycji, następnie należy ostrożnie go wyciągnąć i przekręcić tak aby pozostał na swoim miejscu.

**Uwaga:** Po przekręceniu regulatora pary ze stopy grzejnej może wydobywać się gorąca para i woda.

- 8) Wcisnąć przycisk regulatora pary.
- 9)–10) Napełnić pojemnik do wody, podłączyć do sieci i nastawić na odpowiednią temperaturę «•••».
- 11)–13) Kiedy światelko temperatury zgaśnie wcisnąć przycisk wyrzutu paru 4 razy by oczyścić żelazko przed przystąpieniem do prasowania. Odłączyć żelazko i poczekać do ostygnięcia stopy, następnie wyczyścić zgodnie z paragrafem «G».

## Wykrywanie i usuwanie awarii

Usterka	Rozwiązanie
Krople wody wydostające się z otworów wyrzutu pary	Przekręcić regulator pary w lewo w celu zmniejszenia ilości wydobywającej się pary lub wyłączyć funkcję wyrzutu pary. Robić dłuższe przerwy między stosowaniem funkcji dodatkowego wyrzutu pary. Ustawić wyższą temperaturę.
Nie działa funkcja pary	Nacisnąć przycisk wyrzutu pary tak aby zatrzymał się w górnej pozycji.
Zbyt mała ilość wydzielanej pary lub brak pary	Wyczyścić zawór antykamieniowy «G».
Drobiny osadu wydostają się z otworów wyrzutu pary	Oczyszczyć (odkamienić) zbiornik na wodę «H».

Zastrzega się prawo do wprowadzenia zmian.

Ten symbol oznacza, że zużytego sprzętu nie można wyrzucać łącznie z odpadami socjalnymi. Zużyty produkt należy zostawić w jednym z punktów zbiórki zużytego sprzętu elektrycznego i elektronicznego. Odpowiednie przetworzenie zużytego sprzętu zapobiega potencjalnym negatywnym wpływom na środowisko lub zdrowie ludzi, wynikającym z obecności składników niebezpiecznych w sprzęcie.



## Český

Návod k obsluze si celý pozorně přečtěte dříve, než začnete žehličku používat. Návod k obsluze pečlivě uschovejte po celou dobu životnosti žehličky.

### Důležitá bezpečnostní upozornění

- Ujistěte se, že napětí vaší domovní sítě odpovídá napětí vytištěnému na žehličce.
- Varování: Vzhledem k vysokému výkonu tohoto přístroje se, prosím, ujistěte, že máte odpovídající zdroj elektrického proudu. Informujte se u své elektrárenské společnosti, zda celkový odpor hlavního rozvodu nepřekračuje hodnotu 0,32 Ohmu.
- Děti starší 8 let a osoby se sníženou fyzickou pohyblivostí, schopností vnímání či mentálním zdravím a osoby bez zkušeností nebo odpovídajícího povědomí mohou tento spotřebič používat pod dohledem nebo po obdržení pokynů k jeho bezpečnému používání a seznámení se s možnými riziky. Spotřebič není určen jako hračka pro děti. Děti bez dozoru a mladší 8 let nesmí provádět čištění a údržbu přístroje.
- Během provozu a doby chladnutí musí být žehlička a její síťový kabel mimo dosah dětí mladších 8 let.
-  **Pozor: Horké povrchy!** Elektrické žehličky vyvíjejí vysokou teplotu v kombinaci s horkou párou, takže může dojít k popáleninám.
- Předtím, než budete do žehličky nalévat vodu, vytáhněte vždy vidlici síťového přívodu a ujistěte se, že tlačítko páry (3) je v dolní poloze (pára vypnuta). Nikdy netahejte za kabel, vždy berte do rukou jen vidlici. Síťový přívod nesmí přijít do styku s horkými předměty nebo horkou žehlicí plochou.
- Nikdy neponořujte žehličku do vody nebo jiných tekutin.
- Neotvírejte víčko nádržky na vodu během žehlení.
- Nikdy neponořujte žehličku do vody nebo jiných tekutin.
- Žehlička smí být používána jen na stabilním povrchu a také odkládána na stabilní povrch.
- Při pauze při žehlení vždy odkládejte žehličku kolmo na její odstavní plochu a ujistěte se, že ji pokládáte na stabilní vodorovný povrch.
- Žehlička se nesmí nechat bez dozoru po dobu, kdy je připojena k síti.
- Žehličku nepoužívejte, pokud upadla na zem, je viditelně poškozena nebo netěsní. Pravidelně kontrolujte síťový přívod, zda není poškozen.
- Jestliže přístroj (včetně síťového přívodu) vykazuje jakékoli známky poškození, přestaňte jej používat a předejte jej do opravy do autorizovaného servisu firmy Braun. Chybná nebo neodborná oprava může způsobit uživateli závažné škody nebo poranění.
- Elektrické přístroje značky Braun odpovídají příslušným ustanovením bezpečnostních norem a předpisů.
- Tento přístroj je určen pouze pro použití v domácnosti.

### A Popis

- 1 Kropicí tryska
- 2 Otvor nádržky na vodu
- 3 Tlačítko páry
- 3a Regulátor množství páry
- 4 Tlačítko kropení
- 5 Tlačítko «power shot» (silný výtrysk páry)
- 6 Volič teploty
- 7 Kontrolka teploty
- 8 Kontrolka automatického vypnutí («auto-off»)
- 9 Textile Protector (TS)

## B Než začnete žehlit

- Tato žehlička je zkonstruována pro použití vody z vodovodu. Jestliže máte extrémně tvrdou vodu, doporučujeme používat směs 50 % vody z vodovodu a 50 % destilované vody. Naplňte nádržku na vodu ke značce «max». Nikdy nepoužívejte pouze destilovanou vodu. Nepřidávejte žádná aditiva (např. škrob). Nepoužívejte zkoncentrovanou vodu ze sušičky prádla.
- Držte žehličku ve svislé poloze a připojte ji k síti. Zvolte teplotu podle značek na odstavné ploše žehličky nebo podle visačky na prádle.
- Kontrolka teploty (7) zhasne, jakmile je dosaženo nastavené teploty (po cca 1 minutě).

## C Žehlení

### 1 Zapnutí/vypnutí páry

Pro žehlení s variabilně nastavitelnou trvalou párou se musí regulátor teploty (6) podle obrázku C1 nastavit na teplotu od «••» do «max». Stiskněte tlačítko páry (3), abyste zapnuli režim páry.



Je-li tlačítko páry zapnuto v horní poloze, nastavte množství páry otáčením regulátoru množství páry (3a).

Pro veškeré běžné žehlení se doporučuje střední nastavení regulátoru páry. Pouze v případě žehlení lněných látek, silného hedvábí nebo podobných tkanin se doporučuje nastavit regulátor páry na maximum.

#### Předpaření

Pára se vyvíjí také vodorovně, ve přední části žehlicí plochy. Toto «předpaření» textilu usnadňuje žehlení. Buďte opatrní - pára vychází horizontálně.

### 2 «power shot» (krátký silný výtrysk páry)

Před použitím stiskněte tlačítko «power shot» (5) 3krát až 4krát, abyste je aktivovali. Pak stiskněte tlačítko «power shot» v intervalech nejméně 5 sekund. Tuto funkci lze aktivovat při žehlení nasucho. Volič teploty však musí být nastaven na rozsah mezi «•••» do «max». Funkci «power shot» můžete také použít při vertikální poloze žehličky, např. pro napaření závěsů apod.

### 3 Funkce kroupení

Stiskněte tlačítko kroupení (4).

### 4 Žehlení na sucho

Vypněte režim páry stisknutím tlačítka páry (3) tak, aby zůstalo zamáčknuto v dolní poloze.

## Automatické vypnutí

Vypínací mechanismus vydává během žehlení slabý šum. To je normální a neindikuje to závadu žehličky. Červená kontrolka «auto-off» (8) bude blikat, když je automatické vypnutí aktivováno.

To se stane, když je žehlička ponechána ...

- ve vodorovné poloze ležet na žehlicí ploše po dobu asi 30 sekund nebo
- odložena ve svislé poloze na odkládací ploše asi 8 minut.

Chcete-li žehličku opět zapnout, pouze s ní pohněte. Jakmile kontrolka teploty přestane blikat, je žehlička opět napájena elektrickým proudem.

Automatické vypnutí se aktivuje přibližně 2 minuty poté, co je připojena žehlička do zásuvky elektrické sítě.

## D Textile Protector

Ochrana textilií Braun chrání choulostivé tkaniny před poškozením teplem a umožňuje žehlit většinu tmavých látek bez nutnosti žehlení přes hadřík.

Abyste ověřili reakci tkaniny před tím, než začnete žehlit doporučujeme vám vyzkoušet žehličku na malé ploše látky z rubové strany. S pomocí této ochrany Braun můžete žehlit jemné tkaniny při nastavení teploty na «•••» do «max», takže můžete využívat všechny funkce páry, které žehlička nabízí. Po připevnění proložky pro ochranu textilií počkejte asi 1 ½ minuty, než začnete žehlit.

## E Po žehlení

- Odpojte žehličku od sítě a stiskněte tlačítko zapnutí/vypnutí páry (3) tak, aby zůstalo zamáčknuto v dolní poloze (pára vypnuta).
- Aby se nezkracovala životnost žehličky, vyprázdněte nádržku na vodu.
- Vychladlou žehličku ukládejte na suchém místě, vždy postavenou na odstavné ploše.

## F Údržba a čištění

Pro vyčištění žehlicí plochy použijte ocelovou vlnu. Pak žehlicí plochu dočista otřete hadříkem. Nikdy nepoužívejte brusné houbičky, očet ani žádné chemikálie. Pro čištění měkkého materiálu držádk a tlačítek «power shot» a kroupení používejte vodu s mýdlem.

## G Čištění odvápňovacího ventilu

Odvápňovací ventil se nachází na spodní části tlačítka páry (3). Tento ventil se musí pravidelně odvápňovat (např. vždy, když není dostatečná tvorba páry).

V tomto případě postupujte následovně:

- 1) Odpojte žehličku ze sítě a vyprázdněte nádržku vody.
- 2) Stlačte tlačítko páry, aby nacházelo v horní poloze.
- 3) Opatrně je vyjměte (trochu vody může ještě vytéci ze žehlicí plochy).
- 4) Nesahejte na odvápňovací ventil.
- 5) Ponořte jej do octa (nikoli do octového koncentrátu) nebo do citrónové šťávy, až vápenaté usazeniny změknou.
- 6) Použijte nekovový kartáček a odstraňte všechny zbytky usazenin. Ujistěte se, že všechny otvory jsou čisté.
- 7) Opláchněte ventil pod tekoucí vodou.
- 8) Vložte jej zpět.
- 9) Zkontrolujte funkci zapnutí/vypnutí páry.

**Poznámka:** Žehlička se nesmí nikdy používat bez tlačítka páry.

## H Odvápňování: Odvápňovací systém

Když se z otvorů pro tvorbu páry dostávají ven části vodního kamene nebo pokud je tvorba páry nedostatečná i po vyčištění odvápňovacího ventilu, měli byste vyčistit parní komoru následujícím způsobem:

- 1) Ujistěte se, že tlačítko páry je v dolní poloze.
- 2)–3) Naplňte nádobku vodou, připojte žehličku k síti a zvolte nastavení teploty «•••».
- 4)–5) Počkejte, až kontrolka zhasne. Odpojte žehličku od sítě.
- 6)–7) Držte žehličku nad umyvadlem, potom opatrně stlačte tlačítko páry tak, aby dostalo do horní polohy. Opatrně tlačítko vysunujete a poté lehce pootočíte, čímž se zaaretuje v horní poloze.

**Pozor:** při vytáhnutí tlačítka páry vyteče ze spodku žehličky horká voda a pára.

- 8) Vratte tlačítko páry zpět tak, aby bylo ve spodní poloze.
- 9)–10) Naplňte nádobku vodou, připojte žehličku k síti a zvolte nastavení teploty «•••».
- 11)–13) Když zhasne kontrolka, stiskněte tlačítko parního rázu (power shot) 4 krát, abyste odstranili zbytky usazenin. Odpojte žehličku a počkejte, až žehlicí plocha vychladne, abyste ji mohli vyčistit, jak je popsáno v odstavci «G».

**Poznámka:** Žehlička se nesmí nikdy používat bez tlačítka páry.

## Problémy při žehlení

Problém	Odstranění
Z otvorů pro páru kape voda	Otočte regulátor páry proti směru hodinových ručiček, abyste snížili množství páry nebo stiskněte tlačítko páry, aby se pára vypnula. Dodržujte delší intervaly při tisknutí tlačítka «power shot». Nastavte vyšší teplotu.
Vůbec žádná pára	Stiskněte tlačítko páry, aby bylo v horní poloze.
Vyvíjí se méně páry nebo vůbec žádná pára	Očistěte odvápňovací ventil (viz «G»).
Z parních otvorů vycházejí částečky vápna	Odvápněte parní komoru (viz «H»).

Změny jsou vyhrazeny.

Po skončení životnosti neodhazujte prosím tento výrobek do běžného domovního odpadu. Můžete jej odevzdat do servisního střediska Braun nebo na příslušném sběrném místě zřízeném dle místních předpisů.



## Slovenský

Ešte pred použitím zariadenia si dôkladne prečítajte celý návod na použitie a uschovajte si ho počas celej životnosti zariadenia.

### Dôležité bezpečnostné upozornenia

- Presvedčíte sa, či napätie vašej domácej elektrickej siete zodpovedá napätiu vyznačenému na žehličke.
  - Upozornenie: Vzhľadom na vysoký výkon tejto naparovacej žehličky sa uistíte, že napájanie zo siete poskytuje dostatočnú energiu. Kontaktujte miestnu pobočku elektrárenskej spoločnosti, aby ste sa uistili, že tzv. zdanlivý odpor nie je vyšší ako 0,32 Ohmov.
  - Deti staršie ako 8 rokov a osoby so zníženou fyzickou pohyblivosťou, schopnosťou vnímania či mentálnym zdravím alebo bez skúseností či zodpovedajúceho povedomia môžu tento prístroj používať pod dohľadom alebo po obdržaní pokynov na jeho bezpečné používanie a po uvedomení si možných rizík. Prístroj nie je určený ako hračka pre deti. Deti bez dozoru alebo deti mladšie ako 8 rokov nesmú vykonávať čistenie a údržbu prístroja.
  - Počas prevádzky a ochladzovania musí byť žehlička a jej napájacia šnúra mimo dosahu detí mladších ako 8 rokov.
  -  Pozor: Horúce povrchy! Horúca para s vysokou teplotou môže spôsobiť popáleniny.
  - Vytiahnite vidlicu sieťového prívodu vždy pred tým, než budete do žehličky nalievať vodu a uistíte sa, že tlačidlo pary (3) je na najnižšej pozícii (para vypnutá).
- Nikdy neťahajte za kábel, vždy berte do ruky len vidlicu. Sieťový prívod nesmie prísť do styku s horúcimi predmetmi alebo horúcou žehliacou plochou.
- Nikdy neponárajte žehličku do vody alebo iných tekutín.
  - Pri odpájaní neťahajte za sieťový šnúru, ale za jej koncovku.
  - Nikdy neponorte zariadenie do vody alebo iných tekutín.
  - Žehličku používajte len na stabilnom povrchu a odkladajte ju taktiež len na stabilný vodorovný povrch.
  - Počas prestávky žehlenia vždy odkladajte žehličku zvislo na jej odkladaciu plochu (presvedčíte sa, či žehličku odkladáte na stabilný vodorovný povrch).
  - Žehlička sa nesmie nechať bez dozoru počas pripojenia k elektrickej sieti.
  - Žehličku nepoužívajte, pokiaľ spadla na zem, je viditeľne poškodená alebo netesní. Pravidelne kontrolujte sieťový šnúru, či nie je poškodená.
  - Ak zariadenie (vrátane sieťovej šnúry) vykazuje akékoľvek známky poškodenia, prestaňte ho používať a dajte ho do opravy do autorizovaného servisu firmy Braun. Chybná alebo neodborná oprava môže spôsobiť užívateľovi závažné škody ako aj poranenia.
  - Elektrické zariadenia značky Braun zodpovedajú príslušným ustanoveniam bezpečnostných noriem a predpisov.
  - Toto zariadenie je určené iba pre použitie v domácnosti.

### A Popis prístroja

- 1 Kropiaca tryska
- 2 Nalievací otvor nádržky na vodu
- 3 Tlačidlo pary

- 3a Regulácie množstva pary
- 4 Tlačidlo rozprašovača - kropenie
- 5 Tlačidlo parného rázu («power shot»)
- 6 Regulátor teploty
- 7 Kontrolka dosiahnutie teploty
- 8 Indikátor automatického vypnutia («auto-off»)
- 9 Textile Protector

## B Pred tým ako začnete žehliť

- Tato žehlička je skonštruovaná pre použitie vody z vodovodu do 17° N tvrdosti. Ak máte extrémne tvrdú vodu, doporučujeme používať zmes 50% vody z vodovodu a 50% destilovanej vody. Naplňte nádržku na vodu k značke «max». Nikdy nepoužívajte len destilovanú vodu. Neprikladajte žiadne aditíva (napr. škrob). Nepoužívajte skondenovanú vodu zo sušičky na bielizeň.
- Držte žehličku vo zvislej polohe a pripojte ju k sieti. Zvoľte teplotu podľa značiek na žehličke alebo podľa visacky na prádle.
- Kontrolka (7) zhasne, akonáhle je dosiahnutá nastavená teplota (po cca 3 min.).

## C Žehlenie

### 1 Para zapnutá / vypnutá

Za likanje z rôznych nastaviteľných stálym dotokom pary je treba regulátor za teplotu (6) obrátiť do polohy «••» do «max», kot kaže slika C1. Stlačte tlačidlo pary (3) pre aktiváciu režimu pary.

para zapnutá  para vypnutá 

Pre reguláciu množstva pary, otáčajte tlačidlom pary (3a) v jej hornej polohe.

Pre bežné žehlenie sa odporúča stredné nastavenie regulátoru pary. Iba v prípade žehlenia vlnených látok, silného hodvábu alebo podobných tkanín sa odporúča nastaviť regulátor pary na maximum.

#### Predpríprava

Para pôsobí aj horizontálne z prednej časti žehličky. Toto pripraví látku prednaparovaním, pomocou ktorej je žehlenie jednoduchšie. Dávajte pozor, para vychádza aj zo strán.

### 2 Power shot (parný ráz)

Stlačte tlačidlo Power shot (5) 3 až 4 krát pre jej aktiváciu v intervaloch najmenej 5 sekúnd. Parný ráz môže byť aktivovaný aj pri suchom žehlení. Regulátor teploty musí byť nastavený v rozmedzí «•••» do «max». Táto funkcia môže byť použitá aj pri vertikálnej polohe pre žehlenie visiacich šiat.

### 3 Tlačidlo rozprašovania

Stlačte tlačidlo rozprašovača (4).

### 4 Suché žehlenie

Režim pary vypnete stlačením tlačidla pary (3) tak aby sa dostal do najnižšej polohy.

#### Automatické vypnutie

Mechanizmus automatického vypnutia spôsobuje v priebehu žehlenia jemné chrastenie.

Toto je úplne normálne a v žiadnom prípade neznamena vadu žehličky. Červený indikátor «auto-off» (8) bude blikať, keď je automatické vypnutie aktivované.

Toto sa stane, pokiaľ je žehlička v kľude ...

– stojaca horizontálne na žehliacej ploche po dobu asi 30 sekúnd, alebo

– stojaca vertikálne na odkladacej ploche žehličky po dobu asi 8 minút.

Aby sa žehlička opätovne zapla, musíme s ňou pohnúť. Keď kontrolka teploty zhasne, prívod elektrickej energie je opäť obnovený.

Automatické vypnutie sa aktivuje približne 2 minúty po pripojení žehličky do zásuvky elektrickej siete.

## D Textile Protector

Chránič textílií Braun chráni jemné tkaniny pred poškodením v dôsledku tepla a umožňuje žehliť aj veľmi tmavé látky bez potreby použiť prostrednú handričku.

Aby ste vyskúšali reakciu žehlenej látky, odporúčame vám, aby ste predtým, než začnete žehliť, prežehlili malý kúsok látky na rubovej strane. S týmto chráničom textílií môžete žehliť jemné materiály pri nastavení teploty na «•••» do «max», takže môžete využívať všetky funkcie pary, ktoré vám žehlička ponúka. Po nasadení chrániča textílií počkajte asi 1 ½ minútu než začnete žehliť.

## E Po žehlení

- Odpojte žehličku od siete a zatlačte tlačidlo pary (3) do jej dolnej polohy.
- Pre predĺženie životnosti žehličky, vyprázdňte nádržku na vodu.
- Vychladnutú žehličku ukladajte na suchom mieste, vo zvislej polohe, postavenú na odstavnej ploche.

## F Údržba a čistenie

Žehliacu plochu čistite oceľovou vlnou. V žiadnom prípade nepoužívajte brúsne prípravky, ocot ani chemikálie. Pre čistenie mäkkých materiálov (rukavät, tlačidlo zapnutia a rozprašovača) používajte mydlovú vodu.

## G Čistenie odvápnovacieho ventilu

Odvápňovací ventil sa nachádza na spodnej časti tlačidla pary (3). Tento ventil sa musí pravidelne odvápnovať (napr. vždy, keď je vývin pary nedostatočný). V tomto prípade postupujte nasledovne:

- 1) Odpojte žehličku a vyprázdnite nádržku vody.
- 2) Stlačte tlačidlo pary vytiahnutím.
- 3) Opatrne ho odstráňte (trochu vody by sa ešte mohlo vyliť).
- 4) Nesiahajte na odvápnovací ventil.
- 5) Ponorte ho do octu (nie do octového koncentrátu) alebo do citrónového džúsu na tak dlho, kým sa vápno nestane mäkkým.
- 6) Použite nekovovú kefu, pokiaľ nebudú všetky otvory čisté.
- 7) Opláchnite tečúcou vodou.
- 8) Vložte ho späť.
- 9) Skontrolujte funkciu pary.

**Poznámka:** Žehlička nikdy nesmie byť použitá bez tlačidla pary.

## H Systém odvápnovania

Ak sa z parového ventilu dostávajú von časti vodného kameňa alebo vytváranie pary je nedostatočné aj po vyčistení odvápnovacieho ventilu, mali by ste vyčistiť aj parovú komoru nasledujúcim spôsobom:

- 1) Uistite sa, že tlačidlo pary je v jej najnižšej polohe.
- 2)–3) Naplňte nádobku vody a pripojte žehličku k sieti a zvolte nastavenie teploty «•••».
- 4)–5) Počkajte kým kontrolka zhasne. Odpojte žehličku zo siete.
- 6)–7) Držte žehličku nad umývadlom, potom, opatrne stlačte tlačidlo pary tak, aby sa dala vytiahnuť.  
**Pozor:** pri vytiahnutí tlačidla pary, zo spodku žehličky vytečie horúca voda a horúca para.
- 8) Zatláčte tlačidlo pary späť tak, aby bola v najnižšej polohe.
- 9)–10) Naplňte nádobku vody a pripojte žehličku k sieti a zvolte nastavenie teploty «•••».
- 11)–13) Keď zhasne kontrolka, stlačte tlačidlo (power shot) (4) asi 4 krát, aby ste vypláchli žehličku. Odpojte žehličku a

počkajte, kým vychladne, aby ste ju mohli vyčistiť spôsobom uvedeným v písm «G».

**Upozornenie:** Žehlička nikdy nesmie byť použitá bez tlačidla pary.

## Problémy pri žehlení

Problém	Odstránenie
Z otvorov pre paru kvapká voda	Otočte regulátor pary proti smeru hodinových množstvo pary alebo ju vypnite. Dodržujte dlhšie intervaly pri stlačení tlačidiel parného rázu. Nastavte väčšiu teplotu.
Funkcia pary nefunguje	Stlačte tlačidlo pary tak, aby sa zdvihol.
Vyvíja sa menej pary alebo vôbec nie je žiadna para	Skontrolujte hladinu vody. Očistite odvápnovací ventil (viď. «G»).
Z parných otvorov vychádzajú čiastočky vápna	Odvápnite parnú komoru. Tlačidlo parného rázu stlačte 5–10x (viď. «H»).

Zmeny bez upozornenia sú vyhradené!

Po skončení životnosti neodhadzujte zariadenie do bežného domového odpadu. Zariadenie odovzdajte do servisného strediska Braun alebo na príslušnom zbernom mieste zriadenom podľa miestnych predpisov a noriem.





## Magyar

A vasaló használata előtt olvassa végig a használati utasítást és azt a vasaló teljes élettartama alatt őrizze meg.

### Általános tudnivalók:

- Győződjön meg arról, hogy az Ön által használt feszültség megegyezik a vasalón feltüntetett értékkel. Csakis váltakozó áramra csatlakoztassa a vasalót.
- Figyelmeztetés! A gőzvasaló nagy teljesítménye miatt, győződjön meg a hálózati dugaszolóaljzat áramellátásának alkalmasságáról! Tájékozódjon a helyi áramszolgáltatónál, hogy az ún. váltóáramú ellenállás (impedancia) értéke nem haladja meg a 0,32 Ohm-ot!
- A készüléket 8 éven felüli gyermekek és korlátozott mozgás-szervi, érzékszervi vagy értelmi fogyatékkal élő vagy tapasztalatlan személyek csak felügyelet mellett használhatják, vagy olyan esetben, ha előtte elmagyarázták nekik a készülék biztonságos kezelésének módját, és megértették a használatból fellépő kockázatokat. A készülékkel gyermekek nem játszhatnak. A tisztítást és karbantartást nem végezhetik gyermekek, hacsak nem elmúltak 8 évesek, és felügyelet mellett teszik ezt.
- Működtetés és lehűlés közben a vasalót és tápkábelét 8 évnél fiatalabb gyermekektől távol kell tartani.
-  **Figyelem! Forró felület!** Az elektromos vasalók magas hőmérséklete és forró gőze égési sérüléseket okozhat.
- Mielőtt vizet tölt a készülékbe, a csatlakozódugót húzza ki a konnektorból. Mindig a dugót húzza, ne a vezetékét.

A gőzmennyiség szabályozót tekerje a legalacsonyabb fokozatra (gőz kikapcsolás). A vezeték soha ne érintkezzen a forró vasalótalppal, vagy egyéb meleg felületekkel.

- A készüléket víz alá tartani tilos.
- Ne nyissa ki a víztartály fedelét vasalás közben.
- A készüléket víz alá tartani tilos.
- Helyezze a készüléket stabil, vízszintes felületre (pl. asztalra vagy földre) és csak ilyen stabil felületen használja.
- A vasalás szüneteiben a vasalót mindig állítsa függőleges helyzetbe, a támasztólapjára állítva.
- Amikor, akár rövid időre is elhagyja a helyiséget, húzza ki a csatlakozó dugót.
- Ne használja, ha a készülék csöpög, szivárog, vagy látható sérülés van rajta. Rendszeresen ellenőrizze, hogy a vezeték nem sérült-e meg.
- Amennyiben a készüléken vagy a vezetéken bármilyen meghibásodás mutatkozik, vigye el Braun szakszervizbe javításra. A hibás vagy szakszerűtlen javítási munka sérülést okozhat.
- A Braun elektromos készülékei megfelelnek a vonatkozó biztonsági előírásoknak.

### A A készülék részei

- 1 Vízszórófej
- 2 Vízbetöltő nyílás
- 3 Gőzgomb
- 3a Gőzmennyiség szabályozó
- 4 Vízszóró gomb
- 5 Szuper gőzlöket gomb
- 6 Hőmérséklet szabályozó
- 7 Hőmérséklet ellenőrző lámpa
- 8 Automatikus kikapcsolást jelző lámpa («auto-off»)
- 9 Textile Protector

## B Bekapcsolás előtt

- Ez a vasaló csapvízzel működik. Amennyiben Önöknél nagyon kemény a víz, csapvíz és desztillált víz fele-fele arányú keverékének a használatát javasoljuk. A «max» jelzésig töltsen fel a tartályt. Soha ne használjon csak desztillált vizet. Ne adjon a vízhez semmilyen adalékanyagot (pl. keményítőt). Ne használja a centrifugából elfolyó vizet.
- Tartsa a vasalót álló helyzetben és csatlakoztassa a hálózatra. A vasaló támasztólapján lévő vasalási útmutatónak vagy a ruhaneműk címkéjének megfelelően válassza ki a hőmérsékletet.
- Amikor a vasaló eléri a kívánt hőmérsékletet (kb. 1 perc múlva), a hőmérséklet ellenőrző lámpa (7) kialszik.

## C Vasalás

### 1 A gőz be/kikapcsolása

A változtatható tartós gőzöléssel végzett vasaláshoz a hőmérséklet-szabályozót (6) a C1 ábra szerint, a nagyobb érték «\*\*\*» és a maximum «max» között kell beállítani. Nyomja meg a gőzgombot (3).

gőz  
bekapcsolás  gőz  
kikapcsolás 

A gőzgomb bekapcsolásakor a gomb felemelkedik. A gőzmennyiség szabályozóval (3a) állítsa be a kívánt gőzmennyiséget.

Normál vasaláshoz a közepes gőzbeállítását javasoljuk használni. Csak amikor vásznat, vastag pamutot vagy hasonló minőségű anyagot vasal használja a maximális gőzbeállítást.

#### Előgőzölés

A vasalótalp csúcsánál gőz vízszintesen is képződik. Ez a gőz előkészíti, «előgőzöli» a textíliát, így megkönnyíti a vasalást. Vigyázat! A gőz oldalirányból jön ki.

### 2 Szuper gőzlököt

Használat előtt a szuper gőzlököt gombot (5) 3-4 alkalommal nyomja meg. Két gombnyomás között legalább 5 másodpercet várjon. A szuper gőzlököt funkciót száraz vasaláskor használja. A hőmérséklet szabályozót a «\*\*\*» és a maximum «max» jelzés közé állítsa. A szuper gőzlököt függőlegesen is használható felakasztott ruhák gőzölésére.

### 3 Vízspriccelés

Nyomja meg a vízszóró gombot (4).

### 4 Száraz vasalás

Kapcsolja ki a gőzgombot (3). Ekkor a gomb visszaugrik a helyére.

## Automatikus kikapcsolás

A mechanizmus működése enyhe pattogó hangot okoz vasalás közben. Ez normális és semmi esetre sem jelenti a vasaló meghibásodását.

Az «auto-off» ellenőrző lámpa (8) akkor villan fel, amikor az automata kikapcsolás funkció beindul.

Ez olyankor történik, amikor a vasaló ...

- körülbelül 30 másodperce vízszintes helyzetben, a talpán fekszik, vagy
- körülbelül 8 perce függőleges helyzetben, a támasztólapján áll.

Ahhoz, hogy ismét bekapcsolja, elegendő csak megmozdítani a vasalót. Amikor az jelző lámpa abbahagyja a villogást, a készülék ismét bekapcsolt. Az automatikus kikapcsolás funkció körülbelül 2 perccel a hálózati csatlakoztatás után lép működésbe.

## D Textile Protector

Vasaláskor a Braun védőtalp megóvja a finom anyagokat a magas hőmérséklettől, és lehetővé teszi a sötét anyagok vasalóruha nélküli kisimítását. Vasalás előtt ellenőrizze a textília érzékenységet, a ruha visszáján vasaljon ki egy kis területet.

A védőtalppal «\*\*\*» és a maximum «max» jelzésű magas hőmérsékleten is vasalhatja a finom anyagokat, kihasználva a készüléke nyújtotta gőzfunkciókat.

A védőtalp felhelyezése után várjon 1-1,5 percet mielőtt a vasalást megkezdene.

## E A vasalást követően

- Húzza ki a vasaló csatlakozódugóját és kapcsolja ki a gőzgombot (3).
- Ürítse ki a víztartályt. Ezzel a vasaló élettartamát hosszabbítja meg.
- A lehűlt vasalót tartsa száraz helyen, mindig a támasztólapjára állítva.

## F Karbantartás és tisztítás

A vasalótalp tisztításához használjon acélgypapot. Ezt követően egy tiszta ruhával törölje át a talpat. Ne használjon dörzspapírt, ecetet vagy egyéb vegyszeres tisztítószert. A fogantyú és a gőzfunkció kezelőgombok tisztítására használjon szappanos vizet.

## G Vízkötelenítő szelep tisztítása

A vasaló vízkötelenítő szelepe a gőzgomb (3) alsó részén található. Rendszeresen el kell róla távolítani a lerakódást (például akkor, ha a gőzáramlás gyenge). Az alábbiak szerint járjon el:

- 1) Húzza ki a vasalót a konnektorból és ürítse ki a víztartályt.
- 2) Nyomja be a gőzgombot, így kiemelhető.

- 3) Emelje ki óvatosan (ekkor a talpból víz szivároghat).
  - 4) Ne érjen hozzá a vízkötelenítő szelephez.
  - 5) Rakja bele ecetbe (nem ecetesszenciába) vagy citromlébe, amíg a vízkő feloldódik.
  - 6) A maradék vízkövet kefélje le (ne használjon fémszűrű kefét).
  - 7) Öblítse ki folyó vízzel.
  - 8) Helyezze vissza.
  - 9) Nyomja meg, ezzel ellenőrizi a gőzadagoló működését.
- Fontos:** A vasalót sohasem szabad a gőzgomb nélkül használni.

## H A vízkötelenítő rendszer

Amikor nagyméretű részecskék távoznak a gőzlyukakon, illetve a gőz gyengén áramlik még a vízkötelenítő szelep tisztítása után is, akkor az alábbiak szerint tisztítsa ki a gőzkamrát:

- 1) Győződjön meg arról, hogy a gőzgomb alsó állásban van.
  - 2)–3) Töltsön vizet a kamrába, csatlakoztassa a vasalót a hálózatra és állítsa be a hőszabályzót a «•••» állásba.
  - 4)–5) Várja meg, amíg az ellenőrző lámpa elalszik. Húzza ki a vasalót a konnektorból.
  - 6)–7) Tartsa a vasalót a mosogató fölé, ekkor óvatosan nyomja meg a gőzgombot, így az felemelkedik. Fordítsa el, és hagyja ebben a helyzetben.
- Vigyázat:** Amikor a gőzgombot felhúzza, a vasaló talpából gőz és forró víz áramlik ki.
- 8) Nyomja vissza a gőzgombot ütközésig az alsó állásba.
  - 9)–10) Töltsön vizet a tartályba, dugja be a vasalót a konnektorba, és állítsa a hőszabályzót a «•••» állásba.
  - 11)–13) Amikor az ellenőrző lámpa elalszik, nyomja meg a gőzlökét gombját négyszer, ezzel kiöblíti a vasalót. Ezután húzza ki a vasalót a konnektorból, várja meg, amíg lehűl, és a fenti «G» rész szerint tisztítsa meg.

**Fontos:** A vasalót sohasem szabad a gőzgomb nélkül használni.

## Problémamegoldási útmutató

Probléma	Megoldás
Gőznyílásokból kicsöppenő vízcseppek	Csavarja a gőzmennyiség szabályozót az óramutató járásával ellentétes irányba, hogy csökkenjen a gőz, vagy a gőzgomb megnyomásával kapcsolja ki a gőz funkciót. A szuper gőzlökét gomb megnyomásánál tartson hosszabb szüneteket. A hőmérséklet szabályozóval válasszon magasabb hőmérsékletet.
Nincs gőzképződés	Nyomja meg a gőzgombot, hogy az felemelkedjen.
Kevesebb vagy hiányzó gőzképződés	Tisztítsa meg a vízkötelenítő szelepet «G».
Mészdarabkák távoznak a gőznyílásokon keresztül	Vízkötelenítse a gőzkamrát «H».

A gyártó az esetleges változtatások jogát fenntartja.

A környezetszennyezés elkerülése érdekében arra kérjük, hogy a készülék hasznos élettartalma végén ne dobja azt a háztartási szemétkbe. A működésképtelen készüléket leadhatja a Braun szervizközpontban, vagy az országa szabályainak megfelelő módon dobja a hulladékgyűjtőbe.



## Hrvatski

Prije prve upotrebe, pomno pročitajte uputstva i sačuvajte ih kako biste uvijek mogli pronaći sve potrebne informacije o svom glačalu.

### Važno

- Prije uključivanja u izvor električne energije provjerite odgovara li vaš napon onome koji je otisnut na dnu glačala.
- Upozorenje: Ovo parno glačalo je vrlo snažno i morate biti sigurni da električni vodovi u vašem kućanstvu mogu provesti dovoljno energije. Posavjetujte se s distributerom električne energije kako biste bili sigurni da impedancija vodova nije viša od 0,32 Ohma.
- Ovaj uređaj mogu koristiti djeca starija od 8 godina te osobe sa smanjenim fizičkim, osjetilnim i mentalnim sposobnostima, kao i osobe koje nemaju prethodno dostatno iskustvo i znanje, pod uvjetom da im je objašnjeno kako se uređaj koristi na siguran način tako da oni u potpunosti razumiju moguće rizike prilikom korištenja. Djeca se ne smiju igrati s uređajem. Čišćenje i održavanje uređaja ne smiju obavljati djeca, osim ako nisu starija od 8 godina i pod nadzorom odrasle osobe.
- Tijekom rada i hlađenja glačalo i njegov priključni kabel trebaju biti izvan dosega djece mlađe od 8 godina.
-  **POZOR: Vrele površine!** Električna glačala kombiniraju visoke temperature i vruću paru koje mogu izazvati opekotine.
- Prije punjenja vodom, uvijek isključite glačalo. Pripazite da je prekidač za paru u donjem položaju (para isključena).

Glačalo uvijek isključujte tako što ćete iz utičnice vući utikač, a ne kabel. Kabel se nikad ne smije prisloniti uz vruće predmete ili zagrijanu ploču glačala.

- Za vrijeme glačanja nikada ne vucite prekidač za paru (3).
- Tijekom glačanja nemojte otvarati spremnik s vodom.
- Nikada nemojte uranjati glačalo u vodu ili bilo kakvu drugu tekućinu.
- Glačalo uvijek postavljajte i koristite na stabilnoj ravnoj površini.
- Kod stanki u glačanju, uvijek odložite glačalo u uspravnom položaju na stabilnoj ravnoj površini.
- Nikad ne ostavljajte glačalo bez nadzora dok je uključeno u izvor električne energije.
- Glačalo se ne smije koristiti ako je palo na pod, ako ima vidljivih oštećenja ili ako iz njega curi voda. Redovito provjeravajte ima li oštećenja na kabelu.
- Primijetite li oštećenja (uključujući i kabel) odnesite uređaj u najbliži ovlaštenu servisnu centar Braun. Nepravilno ili neovlašteno popravljavanje uređaja može izazvati nezgodu i ozlijediti osobu koja ga koristi. Električni uređaji Braun udovoljavaju primjenjivim sigurnosnim standardima.

### A Opis

- 1 Mlaznica raspršivača
- 2 Otvor spremnika za vodu
- 3 Prekidač za paru
- 3a Regulator pare
- 4 Prekidač raspršivača vode
- 5 Prekidač za snažan mlaz pare
- 6 Regulator temperature
- 7 Kontrolna lampica za temperaturu
- 8 Svijetlo indikatora «automatskog isključivanja»
- 9 Zaštitno dno «Textile Protector»

## B Prije početka glačanja

- Predviđeno je da se za ovo glačalo koristi voda iz slavine. Ako je vodovodna voda jako tvrda, koristite mješavinu u sljedećem omjeru: 50% vode iz vodovoda + 50% destilirane vode. Napunite spremnik za vodu do oznake »max«. Nikada nemojte koristiti samo destiliranu vodu. U vodu ne stavljajte nikakve dodatke (npr. štirku). Nemojte koristiti vodu koja se kondenzirala u sušilici.
- Postavite glačalo uspravno tako da stoji na svom postolju za odlaganje i uključite uređaj u struju. Odaberite temperaturu prema uputama za glačanje koje se nalaze na postolju glačala ili prema ušivenoj etiketi na odjeći.
- Kontrolna lampica za temperaturu (7) isključit će se kada se dostigne željena temperatura (nakon otprilike 1 minute).

## C Glačanje

### 1 Para uključena/isključena

Za glačanje pomoću podesive neprestane pare termostat (6) se mora namjestiti prema slici C1 od veličine «••» do «max». Pritisnite prekidač za paru (3) kako biste glačali s parom.

uključena para  isključena para 

Kad je prekidač za paru gore (uključena para), okrenite regulator pare (3a) kako biste prilagodili količinu pare. Za normalno glačanje preporučujemo srednju jačinu protoka pare. Najjači protok pare preporučujemo samo onda kad glačate lan, debeli pamuk ili slične tkanine.

#### Priprema tkanine:

Para nastaje i vodoravno, na prednjoj strani grijaće ploče. Taj „početni tretman parom“ priprema tkanine i čini glačanje jednostavnijim.

Pazite - para izlazi sa strane

### 2 Snažan mlaz pare

Prije uporabe pritisnite prekidač za snažan mlaz pare (5) 3-4 puta kako biste ga aktivirali. Pritisnite ga u razmacima od najmanje 5 sekundi.

Snažan mlaz pare može se aktivirati i kad glačate bez pare. No, pritom regulator temperature mora biti postavljen na temperaturu između «•••» do «max». Snažan mlaz pare može se koristiti i kad je glačalo u okomitom položaju pri parenju odjeće na vješalici.

### 3 Raspršivanje vode

Pritisnite prekidač za raspršivanje vode (4).

### 4 Glačanje bez pare

Pritisnite prekidač za paru (3) u donji položaj i tako isključite dovod pare.

## Automatsko isključivanje

Tihi zveckavi zvuk koji se čuje za vrijeme glačanja dolazi od mehanizma za automatsko isključivanje. To je potpuno uobičajeno i ni u kom slučaju ne znači da je glačalo u kvaru.

Kad se automatsko isključivanje aktivira, bljeskat će Svij etlo indikatora «automatskog isključivanja» (8). To se događa kad glačalo nije pomaknuto, a nalazi se:

- u vodoravnom položaju, na grijaćoj ploči otprilike 30 sekundi ili
- u okomitom položaju, na postolju za Glačalo ćete ponovo uključiti tako što ćete ga pomaknuti.

Kad kontrolna lampica za temperaturu prestane bljeskati, to znači da je uređaj opet uključen.

Automatsko isključivanje se aktivira otprilike 2 minute nakon što se glačalo uključi u dovod električne energije.

## D Zaštitno dno

Braunovo zaštitno dno štiti osjetljive tkanine od visokih temperatura i omogućuje glačanje i najtamnijih tkanina bez zaštitne tkanine. Preporučamo da prije glačanja isprobate djelovanje zaštitnog dna na tkaninu tako što ćete prijeći glačalom preko komadića tkanine kojeg se ne vidi prilikom nošenja. Sa zaštitnim dnom možete glačati osjetljive tkanine na temperaturama označenim s «•••» do «max» te tako možete koristiti i paru. Nakon što ste postavili zaštitno dno pričekajte otprilike 1 ½ minutu prije no što počnete glačati.

## E Nakon glačanja

- Isključite glačalo i postavite prekidač za paru (3) u donji položaj (para isključena).
- Kako biste produžili životni vijek glačala ispraznite spremnik za vodu.
- Hladno glačalo spremajte na suho mjesto, tako da stoji uspravno na svom postolju za odlaganje.

## F Održavanje i čišćenje

Grijaću ploču čistite čeličnom vunom, pa je prebrišite krpom. Nikada nemojte strugati površinu, koristiti ocat ili druge kemikalije. Mekani materijal na dršci i prekidačima čistite vodom u koju ste dodali malo deterdženta.

## G Čišćenje ventila za sprečavanje nakupljanja kamenca

Ventil za sprečavanje nakupljanja kamenca nalazi se kraj prekidača za paru (3). Mora se redovito čistiti (tj. kad god je dotok pare slab).

Postupite na sljedeći način:

- 1) Isključite glačalo iz utičnice i ispraznite spremnik za vodu.
- 2) Pritisnite prekidač za paru tako da se podigne.
- 3) Pažljivo ga skinite (malo vode može iscuriti iz grijače ploče).
- 4) Ne dodirujte ventil.
- 5) Umočite ventil u ocat (ne u esenciju octa) ili limunov sok dok kamenac ne omekša.
- 6) Četkom (ne metalnom) očistite sve otvore.
- 7) Isperite tekućom vodom.
- 8) Umetnite prekidač za paru.
- 9) Pritisnite ga i provjerite radi li.

**Upozorenje:** Glačalo se nikad ne smije koristiti bez ventila za sprečavanje nakupljanja kamenca.

## H Čišćenje od kamenca/sustav za sprečavanje nakupljanja kamenca.

Kad iz otvora za paru ispadaju komadići kamenca ili kad se ne razvija dovoljno pare, čak i nakon čišćenja ventila za sprečavanje nastanka kamenca, morate očistiti parnu komoru na sljedeći način:

- 1) Provjerite da je prekidač za paru u donjem položaju.
- 2)–3) Napunite spremnik za vodu, uključite glačalo i odaberite temperaturu «•••».
- 4)–5) Pričekajte da se kontrolna lampica za temperaturu isključi. Isključite glačalo iz utičnice.
- 6)–7) Držite glačalo iznad sudopera, zatim pritisnite prekidač za paru tako da se podigne, pažljivo ga povucite prema gore, okrenite i ostavite u ovom položaju.

**Upozorenje:** Kad se prekidač za paru podigne gore kroz grijaču ploču izlazit će para i vruća voda.

- 8) Gurnite prekidač za paru u donji položaj.
- 9)–10) Napunite spremnik za vodu, uključite glačalo u utičnicu i postavite temperaturu odaberite temperaturu «•••».
- 11)–13) Kad se isključi kontrolna lampica pritisnite prekidač za snažan mlaz pare

(4) kako biste isprali glačalo. Isključite glačalo iz utičnice i pričekajte dok se grijača ploča ne ohladi, zatim ga očistite kako je opisano u odlomku «G».

**Upozorenje:** Glačalo se nikad ne smije koristiti bez ventila za sprečavanje nakupljanja kamenca.

## Rješavanje problema

Problem	Rješenje
Iz otvora za paru curi voda.	Okrenite regulator pare u smjeru suprotnom od kretanja kazaljke na satu kako biste smanjili dotok pare ili ga potpuno zatvorili. Neka između dva pritiska na prekidač za snažan mlaz pare prođe više vremena. Glačajte na višoj temperaturi.
Para ne izlazi	Pritisnite prekidač za paru tako da stane u gornji položaj.
Mala količina pare ili uopće nema pare	Provjerite razinu vode. Očistite ventil za sprečavanje nakupljanja kamenca.
Iz otvora za paru ispada kamenac	Očistite parnu komoru od kamenca.

Podložno promjenama bez prethodne najave.

Na kraju radnog vijeka ovog uređaja, nemojte ga odlagati zajedno s kućnim otpadom. Odložiti ga možete u Braun servisnim centrima, kao i na mjestima ada u vašoj zemlji.



## Slovenski

Pred uporabo likalnika v celoti preberite navodila za uporabo. Navodila hranite do izteka življenjske dobe naprave.

### Pomembna varnostna opozorila

- Preverite, če napetost vašega električnega omrežja ustreza tisti, ki je odtisnjena na likalniku.
- Opozorilo: Ker je ta likalnik zelo močan, vas prosimo, da se prepričate, če je zmogljivost vašega omrežja zadostna. Prosimo, prepričajte se pri lokalnem podjetju za oskrbo z električno energijo, da tako imenovana omrežna impedanca ni višja od 0,32 ohma.
- Otroci v starosti od 8 let naprej in osebe z zmanjšanimi telesnimi, zaznavnimi ali duševnimi sposobnostmi ali s pomanjkanjem izkušenj in znanja lahko napravo uporabljajo pod nadzorom ali če so bile poučene o varni uporabi naprave in razumejo nevarnosti, ki izhajajo iz uporabe naprave. Otroci se ne smejo igrati z napravo. Otroci, mlajši od 8 let in brez nadzora, ne smejo čistiti in vzdrževati napravo.
- Likalnik in njegov električni kabel morata biti v času, ko je likalnik vklopljen ali se ohlaja, izven dosega otrok, ki so mlajši od 8 let.
-  **Pozor: vroče površine!**  
Električni likalniki združujejo visoko temperaturo in vročo paro, kar lahko povzroči opekline.
- Preden likalnik napolnite z vodo, ga vedno izključite iz električnega omrežja in preverite, da je gumb za paro na spodnjem položaju (para izključena). Primate vtič in ne vlecite za priključno vrstico. Priključna vrstica ne sme priti v stik z vročimi predmeti ali likalno ploščo.
- Med likanjem nikoli ne izvlecite gumba za paro (3).
- Med uporabo likalnika ne odpirajte pokrova rezervoarja za vodo.
- Likalnika ne smete potopiti v vodo ali katerokoli drugo tekočino.
- Likalnik lahko uporabljate in odlagate le na trdno in stabilno površino.
- Ko med likanjem napravite premor, odložite likalnik v pokončnem položaju na zadnjo ploskev. Poskrbite, da bo stal na stabilni površini.
- Ko je likalnik priključen na električno omrežje, ga ne smete pustiti brez nadzora.
- Otroci in ljudje z zmanjšano fizično, zaznavno ali duševno sposobnostjo lahko uporabljajo aparat le pod nadzorstvom osebe, ki je odgovorna za njihovo varnost.
- Če likalnik pade na tla, če so na njem vidni znaki poškodb ali če iz njega izteka voda, ga ne smete več uporabljati. Redno preverjajte, če je priključna vrstica nepoškodovana.
- Če opazite kakršnokoli poškodbo ali napako naprave (vključno s priključnim kablom), jo prenehajte uporabljati in jo odnesite v Braunov servisni center na popravilo. Nepravilno ali nestrokovno popravilo lahko privede do nesreče ali poškodbe uporabnika. Braunove električne naprave so skladne z veljavnimi varnostnimi predpisi.

### A Opis

- 1 Šoba za pršenje
- 2 Odprtina rezervoarja za vodo
- 3 Gumb za paro
- 3a Regulator količine pare
- 4 Gumb za pršenje
- 5 Gumb za močno brizganje pare
- 6 Gumb za nastavev temperature

- 7 Kontrolna lučka temperature
- 8 Lučka «samodejni izklop»
- 9 Nastavek za zaščito perila

## B Pred začetkom uporabe

- Likalnik je namenjen za uporabo z vodo-vodno vodo. Če je vaša voda izjemno trda, vam priporočamo, da uporabite mešanico 50 % vodovodne in 50 % destilirane vode. Rezervoar napolnite z vodo do oznake «max». Nikoli ne uporabljajte samo destilirane vode. Vodi ne smete dodati nikakršnih dodatkov (npr. sredstva za škrobljenje). Ne uporabljajte kondenzirane vode iz sušilca.
- Likalnik ostavite v pokončen položaj, tako da stoji na zadnji ploskvi, in ga priključite na električno omrežje. Izberite ustrezno temperaturo glede na prikaz na zadnji ploskvi likalnika oziroma skladno z oznako na etiketi oblačila.
- Kontrolna lučka (7) ugasne, ko je dosežena nastavljena temperatura (po približno 1 min.).

## C Likanje

### 1 Likanje s paro / brez pare

Za likanje z različno nastavljenim stalnim dotokom pare je treba regulator za temperaturo (6) obrniti od položaja «•••» do «max», kot kaže slika C1. Za likanje s paro pritisnite gumb za paro (3).



Ko je gumb za paro v zgornjem položaju (z paro), obrnite regulator količine pare (3a) tako, da prilagodite njeno količino.

Priporočamo vam, da za običajno likanje uporabite srednjo nastavev pare. Samo pri likanju platna, debelega bombaža ali podobnih tkanin vam priporočamo uporabo maksimalne nastavitve pare.

#### Predpriprava perila:

Na sprednjem delu likalne plošče se para izloča tudi tako, da so njeni curki usmerjeni naprej. S paro tako predhodno pripravite tkanine, kar omogoča lažje likanje. Pozor – para izhaja tudi ob straneh.

### 2 Močno brizganje pare

Pred uporabo 3- do 4-krat pritisnite na gumb za močno brizganje pare (5), da ga aktivirate. Gumb za brizganje pare pritisnite v najmanj 5-sekundnih presledkih. Močno brizganje pare lahko aktivirate tudi pri suhem likanju, vendar mora biti gumb za nastavev temperature nastavljen v območju med «•••» do «max». Funkcijo močnega brizganja pare lahko uporabljate tudi tako, da likalnik držite v navpičnem

položaju, npr. za likanje oblek, ki visijo na obešalniku.

### 3 Funkcija pršenja

Pritisnite gumb za pršenje (4).

### 4 Suho likanje

Likanje s paro izključite tako, da izklopite gumb za paro (3) tako, da se postavi v spodnji položaj (= brez pare).

#### Samodejni izklop

Mehanizem »samodejnega izklopa« povzroča med likanjem rahlo rožljanje. To je normalen pojav in v nobenem primeru ne pomeni okvare likalnika. Ko se aktivira samodejni izklop bo utripala rdeča kontrolna lučka «samodejni izklop» (8).

To se zgodi, kadar je likalnik položen – vodoravno na likalni plošči približno 30 sekund – vertikalno na zadnji ploskvi približno 8 minut

Likalnik ponovno vklopite tako, da ga premaknete. Ko lučka kontrolna lučka temperature preneha utripati, je električno napajanje ponovno vzpostavljeno. Samodejni izklop se aktivira približno 2 minuti zatem, ko likalnik priključite na omrežno vtičnico.

## D Nastavek za zaščito perila

Braunov nastavek za zaščito perila štiti občutljive tkanine pred poškodbami zaradi visoke temperature in omogoča, da lahko likate tudi večino temnih tkanin brez vmesne krpe. Svetujemo vam, da pred začetkom likanja preverite, kako se tkanina obnaša pri likanju, tako da majhen del tkanine zlikate na narobni strani. Ko je nameščen nastavek za zaščito perila, lahko likate občutljive tkanine pri nastavitvi temperature «•••» do «max» in uporabljate vse funkcije pare, ki jih omogoča vaš likalnik. Potem ko namestite nastavek za zaščito perila, počakajte približno 1 ½ minute, preden začnete z likanjem.

## E Po uporabi

- Likalnik izključite iz električnega omrežja, pritisnite gumb za paro (3) tako, da se postavi v spodnji položaj (brez pare).
- Vedno izpraznite rezervoar za vodo, saj boste s tem podaljšali življenjsko dobo likalnika.
- Ko se likalnik ohladi, ga shranite na suho mesto, tako da ga postavite na zadnjo ploskev.

## F Vzdrževanje in čiščenje

Likalno ploščo čistite z jekleno volno. Nato likalno ploščo očistite do čistega s krpo.



Za čiščenje ne smete uporabljati abrazivnih gobic, kisa ali drugih kemikalij. Za čiščenje mehkih delov ročaja in gumba za močno brizganje pare ter gumba za pršenje uporabite milnico.

## G Čiščenje ventila proti nabiranju vodnega kamna

Z ventila proti nabiranju vodnega kamna, ki je nameščen na spodnjem delu gumba za paro (3), je potrebno redno odstranjevati vodni kamen (npr. ko se ne razvija več dovolj pare).

Sledite naslednjemu postopku:

- 1) Izklopite likalnik in izpraznite rezervoar z vodo.
- 2) Pritisnite gumb za paro, tako da se dvigne.
- 3) Previdno odstranite (pri tem lahko izteče nekaj vode iz likalne plošče)
- 4) Ne dotikajte se ventila proti nabiranju vodnega kamna.
- 5) Potopite v kis (vendar ne v kisovo esenco) ali limonin sok dokler se vodni kamen ne zmehta.
- 6) S krtačo, ki ni iz jekla, očistite vse odprtine, dokler niso čiste.
- 7) Splaknite pod tekočo vodo.
- 8) Ponovno vstavite gumb za paro.
- 9) Pritisnite gumb, da preverite delovanje funkcije z paro / brez pare.

**Opozorilo:** likalnika ne smete uporabljati, če gumb za paro ni nameščen na svoje mesto.

## H Sistem za odstranjevanje vodnega kamna

Če se s paro izločajo delčki vodnega kamna ali če se ne razvija več dovolj pare tudi po čiščenju ventila proti nabiranju vodnega kamna, je potrebno očistiti parno komoro kot sledi:

- 1) Preverite, ali je gumb za paro v spodnjem položaju
- 2)–3) Natočite vodo v rezervoar za vodo, priključite likalnik na električno omrežje in nastavite temperaturo na «•••».
- 4)–5) Počakajte, da kontrolna lučka ugasne. Izključite likalnik iz elekričnega omrežja.
- 6)–7) Držite likalnik nad umivalnikom in pritisnite gumb za paro tako, da se dvigne, nato ga nežno potegnite navzgor, obrnite in pustite v tem položaju.

**Opozorilo:** Ko je gumb za paro navzgor, bo iz likalne plošče prišla vroča voda in para.

- 8) Pritisnite gumb za paro nazaj v spodnji položaj.

9)–10) Napolnite rezervoar z vodo, priključite likalnik na električno omrežje ter nastavite temperaturo na «•••».

11)–13) Ko kontrolna lučka ugasne, pritisnite gumb za močno brizganje pare 4 krat, da splaknete likalnik. Izklopite likalnik in počakajte, da se likalna plošča ohladi, nato jo očistite na način, ki je opisan v poglavju «G»

## Odpravljanje motenj

Težava	Rešitev
Iz odprtini za paro izhajajo kapljice vode	Regulator pare obrnite v nasprotni smeri urnega kazalca, da zmanjšate količino pare, ali pa ga izključite. Podaljšajte intervale, v katerih pritisnete na gumb za močno brizganje pare. Izberite višjo nastavitev temperature.
Para sploh ne nastaja	Pritisnite gumb za paro tako da je dvignjen.
Nastaja manj pare ali para sploh ne nastaja	Očistite ventil proti nabiranju vodnega kamna (glej poglavje G).
Delci kamna izhajajo skozi odprtine za paro	Odstranite vodni kamen iz parne komore (glej poglavje H).

Pridržujemo si pravico do sprememb brez predhodnega opozorila

Prosimo, da odslužene naprave ne odvržete med gospodinjnske odpadke. Odnesejo jo lahko na ustrezno zbirno mesto, določeno v skladu z veljavnimi predpisi v Republiki Sloveniji.



## Türkçe

Ütünüzü kullanmadan önce, kullanma talimatını tam olarak okuyunuz ve ütünüzü kullandığınız sürece kullanma talimatını saklayınız.

### Önemli Uyarılar

- Cihazı prize takmadan önce, şebeke cereyan geriliminin, cihazın üzerinde yazılı olan voltaj ile aynı olduğundan emin olunuz.
- Uyarı: Buharlı ütünüzün yüksek performansından dolayı lütfen elektrik sağlayıcınızın yeterli gücü verdiğinden emin olunuz. Direncin 0,32 Ohm' dan fazla olmadığından emin olmak için lütfen elektrik şirketi ile iletişime geçiniz.
- Bu aygıt, 8 yaş ve üzerindeki çocuklar tarafından kullanılabilir. Hafif fiziksel ya da ruhsal engelli kişiler veya deneyimi ve bilgisi olmayan kişiler ise; gözetim altında ya da cihazın güvenli kullanımı hakkında eğitim gördükten ve yanlış kullanımı durumunda oluşabilecek zararlar hakkında bilgi sahibi olduktan sonra cihazı kullanabilirler. Çocuklar cihazla oynamamalıdır. Temizleme ve bakım işlemleri, gözetim altında ve 8 yaşından büyük olmayan çocuklar tarafından yapılmamalıdır.
- Kullanım esnasında ve soğuma sırasında, ütü ve kablosu 8 yaşının altındaki çocukların ulaşabileceği yerlerden uzak tutulmalıdır.
-  **Dikkat: Sıcak yüzey!** Yüksek sıcaklık ve sıcak buhar yanıklara neden olabilir.
- Cihaza su koymadan önce ütünüzün fişini prizden çekiniz ve buhar düğmesini düşük ayarda (kapalı) tutunuz. Fişi prizden çekmek istediğinizde kablodan

tutup çekmeyiniz. Fişi tutarak çekiniz.

- Ütü kablosu sıcak cisimler ya da ütü tabanıyla temas etmemelidir.
- Ütüleme sırasında, su haznesinin kapağını açık bırakmayınız.
- Ütünüzü suyun veya diğer sıvıların içine koymayınız, batırmayınız.
- Ütünüzü sabit bir zemin üzerinde kullanınız.
- Ütüleme sırasında verdiğiniz aralarda, ütünüzü her zaman arka yüzeyi üzerinde dik duracak şekilde bırakınız ve ütüyü bıraktığınız yüzeyin sabit bir zemin olduğundan emin olunuz.
- Ütüleme sonrasında ütünüzün fişini prize takılı bırakmayınız.
- Yere düşmüş, üzerinde belirgin hasar olan veya su sızdıran ütüler kesinlikle kullanılmamalıdır. Olası hasarlar için kordonu düzenli aralıklarla kontrol ediniz.
- Eğer cihazda (kordon da dahil olmak üzere) herhangi bir bozukluk olursa, ütünüzü kesinlikle kullanmayınız ve en yakın Braun Yetkili Servisi'ne getiriniz. Hatalı veya niteliksiz yapılan tamirler, daha sonra kullanıcıya zarar verebilir. Braun elektrikli cihazları güvenlik standartlarına uygun olarak üretilmiştir.

### A Tanımlamalar

- 1 Su püskürtme ağız
- 2 Su tankına ait sürgülü kapak
- 3 Buhar düğmesi
- 3a Buhar düzenleyici
- 4 Su püskürtme düğmesi
- 5 Ekstra buhar düğmesi («power shot»)
- 6 Sıcaklık seçici
- 7 Pilot ışığı
- 8 Otomatik kapama ışığı («auto-off»)
- 9 Textile Protector (Parlamayı önleyici ataçman)

### B Cihazınızı Çalıştırmadan Önce

- Bu ütü, musluk suyu kullanımına uygun olarak tasarlanmıştır. Fakat eğer suyunuz

kireçliyse, musluk suyunu, marketlerden/eczanelerden temin edebileceğiniz artılmış su ile yarı yarıya karıştırarak kullanmanızı tavsiye ederiz. Su tankını «max» noktasına kadar doldurunuz. Asla sadece artılmış/saf su kullanmayınız (akü suyu). Suyun içine hiçbir katkı maddesi (kola gibi) ilave etmeyiniz. Çamaşır kurutucusundan çıkan yoğunlaşmış suyu kullanmayınız.

- Ütüyü dikey pozisyonda tutunuz ve fişini prize takınız. Sıcaklık seçicidedeki seçeneklere göre gerekli ısı ayarını yapınız.
- Pilot ışığının (7) sönmesi, ütünün istenilen sıcaklığa ulaştığını gösterir (yaklaşık 1 dk sonra).

## C Ütüleme

### 1 Buhar Açık / Kapalı

Değişken ayarlanabilir kesintisiz buhar ile ütülemek için, C1 resminde gösterilen çevrimsel sıcaklık ayar düğmesi (6), «••» konumundan daha yüksek ve en fazla «max» olacak şekilde ayarlanmalıdır. Buhar modunu başlatmak için buhar düğmesine (3) basınız.

Buhar açık

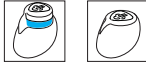

Buhar kapalı

Düğme açikken buhar miktarını ayarlamak için buhar düzenleyicisini (3a) kullanınız. Normal kullanımda orta sıcaklıkta; keten, kalın pamuklu ve benzeri kumaşlarda ise en yüksek buhar derecesinde ütü yapılması önerilir.

#### Ütü öncesi hazırlık sistemi

Buhar ütü tabanının ön bölümünde yatay bir şekilde oluşur. Oluşan buhar kumaşların ön bir hazırlıkla çok daha kolay ütülenmelerini sağlar.

Dikkat ediniz- Oluşan buhar ütünün yan yüzeylerinden çıkar.

### 2 Ekstra Buhar

Ekstra buharı çalıştırmak için ekstra buhar düğmesine (5) yaklaşık olarak 5 saniye süren aralıklarla 3-4 defa basınız. Ekstra buhar, kuru ütüleme yapılırken kullanılabilir. Fakat, sıcaklık seçici «•••» konumundan daha yüksek ve en fazla «max» ayarları arasında olmalıdır. Asılı duran giysilere buhar verilmesi için de ütü dikey pozisyondayken ekstra buhar fonksiyonu kullanılabilir.

### 3 Su Püskürtme

Su püskürtme düğmesine (4) basınız.

### 4 Kuru Ütüleme

Daha düşük düzeyde çalışması için buhar düğmesine basarak (3) buhar modunu kapatınız.

#### Otomatik Kapanma

Otomatik kapanma mekanizması ütüleme esnasında hafif bir çingirak sesi çıkarır.

Bu durum normaldir ve ütüde bir sorun olduğunu göstermez.

Otomatik kapama özelliği aktif hale geçtiğinde kırmızı otomatik kapama («auto-off») ışığı (8) yanar.

Mekanizma:

- Ütü yatay pozisyonda, ütü altlığı zeminle temas halindeyken 30 saniye veya
- Dikey pozisyonda 8 dakika bekletildiği zaman, çalışmaya başlar.

Otomatik olarak kapanmış ütüyü tekrar çalıştırmak için sadece hareket ettirmeniz yeterlidir. Pilot ışığı (7) söndüğü zaman ütü elektrikle çalışmaya başlamış demektir. Otomatik kapanma özelliği, ütünüzü prize taktıktan yaklaşık 2 dakika sonra devreye girecektir.

## D Textile Protector

Braun parlamayı önleyici ataçman, narin kumaşları yüksek derecedeki ısının verebileceği zararlardan korur ve en koyu renkteki kumaşları bile üzerine nemli bir bez koymadan ütüleyebilmenizi sağlar.

Ütülemeye başlamadan önce, kumaştaki etkiyi görebilmek için, kumaşın görünmeyen küçük bir bölümünü ütülemenizi öneririz. Ütünüzü parlamayı önleyici ataçmanı ile birlikte kullandığınız zaman, narin kumaşları, sıcaklık seçicisi «•••» konumundan daha yüksek ve en fazla «max» işaretlerine ayarlayarak ütüleyebilir ve böylece ütünüzün tüm buhar fonksiyonlarını kullanabilirsiniz.

Parlamayı önleyici ataçmanı ütünüze takınız ve ütülemeye başlamadan önce 1 ½ dakika kadar bekleyiniz.

## E Ütülemeden Sonrası

- Her ütülemeden sonra fişi prizden çekiniz ve buhar modunu kapatmak için buhar açma/kapama düğmesine (3) basınız.
- Ütünüzün ömrünü uzatmak için su tankını boşaltınız.
- Soğumuş olan ütünüzü kuru bir yerde ve her zaman arka dayanağına yaslanmış olarak saklayınız.

## F Bakım ve Temizlik

Ütü tabanını temizlemek için çelik yön kullanınız. Daha sonra temiz bir bezle ovunuz. Asla bulaşık süngeri, sirke veya diğer kimyasal maddeleri kullanmayınız. Ütü sapının, su püskürtme ve ekstra buhar düğmelerindeki yumuşak materyali temizlemek için sabunlu su kullanınız.

## G Kireçlenmeyi Önleyici Valfin Temizlenmesi

Ütünüzün kireçlenme önleyici valfi buhar düğmesinin (3) alt ucunda bulunur. Düzenli olarak kireçten arındırılması gereklidir

(örn: Buhar miktarı yetersiz olduğu zaman). İşlem şu şekildedir:

- 1) Ütünüzü fişten çekiniz ve su tankını boşaltınız.
- 2) Buhar düğmesine basıp kaldırınız.
- 3) Dikkatli bir şekilde çıkartınız (Su tankında kalan sular ütünüzün tabanından akabilir).
- 4) Kireçlenme önleyici valfa dokunmayınız.
- 5) Kireç yumuşayınca kadar sirke (sirke esansı değil) veya limon suyu içinde tutunuz.
- 6) Metal olmayan bir fırçayla bütün delikler açılana kadar temizleyiniz.
- 7) Suyu durulayınız.
- 8) Buhar düğmesini tekrar yerine yerleştiriniz.
- 9) Buhar açma/kapama fonksiyonunun çalışıp çalışmadığını kontrol etmek için düğmeye basınız.

**Not:** Ütü buhar düğmesi olmadan kullanılmamalıdır.

## H Kendini Temizleme / Kireçten Arındırma Sistemi

Buhar deliklerinden kalıntılar çıktığı zaman ya da buhar devinimi kireçlenme önleyici valfin temizlenmesinden sonra bile yetersiz kaldığında, buhar bölümünü temizlemek için:

- 1) Buhar düzenleyiciyi en düşük konuma getiriniz.
- 2)–3) Su tankını «max» işaretli yere kadar doldurunuz ve sıcaklık seçiciyi «•••» işaretine getiriniz. Ütünüzün fişini prize takınız.
- 4)–5) Pilot ışığı sönene kadar bekleyiniz. Ütüyü fişten çekiniz.
- 6)–7) Ütüyü lavabonun altına tutunuz. Daha sonra buhar düğmesine basıp kaldırınız, düğmeyi dikkatlice çekip çeviriniz ve aynı pozisyonda kalmasını sağlayınız.  
**Dikkat:** Buhar düğmesi çekildiği zaman, ütü tabanından sıcak su ve buhar çıkacaktır.
- 8) Buhar düğmesini tekrar eski yerine yerleştirmek için geri itiniz.
- 9)–10) Su tankını doldurunuz, fişi prize takınız ve sıcaklık seçiciyi «•••» işaretine getiriniz.
- 11)–13) Pilot ışığı söndüğü zaman ütüyü temizlemek için, ekstra buhar düğmesine 4 defa basınız. Ütünüzü fişten çıkarınız ve tabanının soğumasını bekleyiniz ve «G» bölümünde anlatıldığı gibi temizleyiniz.  
**Not:** Ütü buhar düğmesi olmadan kesinlikle kullanılmamalıdır.

## Ütünüzün Buhar Sisteminde Çıkabilecek Sorunlar

Problem	Çözüm
Buhar deliklerinden damlaların gelmesi	Buhar düzenleyiciyi buhar miktarını azaltmak için saatin ters yönünde çeviriniz ya da buhar düğmesine basıp tamamen kapatınız. Ekstra buhar düğmesine daha geniş aralıklarla basınız. Daha yüksek bir sıcaklık seçiniz.
Hiç buhar gelmemesi	Buhar düğmesini kaldırmak için basınız.
Az ya da neredeyse hiç buhar gelmemesi	Kireç önleyici valfin temizlenmesi «G».
Buhar deliklerinden kalsiyum partiküllerinin gelmesi	Buhar bölümünün temizlenmesi «H».

Önceden bildirim yapılmadan değiştirilebilir.

EEE STANDARTLARINA UYGUNDUR



Bakanlıkça tespit edilen kullanım ömrü 10 yıldır.

Üretici firma ve CE işareti uygunluk değerlendirme kuruluşu:

**De'Longhi Braun Household GmbH**  
**Carl-Ulrich-Str. 4**  
**63263 Neu-Isenburg**  
**Germany**

Delonghi Bosphorus Ev Aletleri Tic. A.Ş.  
Meydan Sok. No:1  
Beybi Giz Plaza D:53-54 Maslak/İSTANBUL

DLB Tüketici Hizmetleri  
444 27 64  
info@braunhousehold.com.tr

## Română (MD)

Înainte de utilizare, citiți integral instrucțiunile de utilizare. Păstrați instrucțiunile pe toată durata de folosire a produsului.

### Precauții importante

- Asigurați-vă că voltajul de la sursa de curent corespunde celui inscripționat pe fierul de călcat.
- **Atenție:** Deoarece acest fier de călcat deține o putere ridicată, asigurativă că sursa de curent pe care o aveți la dispoziție este corespunzătoare. Contactați furnizorul local de energie electrică pentru a vă asigura că impedanța curentului electric nu este mai mare de 0,32 Ohm.
- Acest aparat electrocasnic poate fi utilizat de către copiii peste 8 ani, de către persoanele cu capacități fizice, senzoriale sau mentale reduse, precum și de către cele cărora le lipsesc experiența și cunoștințele necesare, cu condiția de a fi supravegheate și de a primi instrucțiuni pentru a utiliza în siguranța aparatul și pentru a înțelege posibilele riscuri. Copiii nu trebuie să se joace cu acest aparat. Operațiunile de curățare și întreținere nu trebuie efectuate de copii, în afara cazului în care au peste 8 ani și sunt supravegheați.
- În timpul funcționării și al răcirii, fierul de călcat și cablul de alimentare nu trebuie să se afle la îndemâna copiilor sub 8 ani.
-  **Atenție: Suprafețe fierbinți!** Fierul de călcat dezvoltă temperatură înaltă și abur fierbinte ce pot cauza arsuri.
- Scoateți întotdeauna fierul de călcat din priză în momentul umplerii cu apă. Trageți întotdeauna de ștecăr și nu de cablu. Cablul trebuie ferit de

contactul cu obiecte fierbinți sau cu talpa fierului de călcat.

- Nu trageți butonul de aburi (3) atunci când călcați.
- Nu deschideți capacul recipientului de apă în timpul operațiunii de călcare.
- Nu introduceți fierul de călcat în apă sau în alte lichide.
- Fierul de călcat trebuie folosit și păstrat pe suprafețe stabile.
- În pauze, poziționați vertical fierul de călcat, pe o suprafață stabilă sau în suportul său.
- Nu lăsați fierul de călcat nesupravegheat când este conectat la priză.
- Nu călcați niciodată hainele în timp ce le purtați.
- Nu folosiți fierul de călcat dacă acesta a căzut sau dacă prezintă deteriorări vizibile sau scurgeri de lichid. Verificați în mod regulat cablul de alimentare.
- În cazul în care produsul, inclusiv cablul, prezintă deteriorări, încetați utilizarea sa și prezentați-l imediat la Centru de Asistență pentru Clienți Braun, pentru reparații. Intervenția efectuată de către persoane necalificate poate cauza accidente utilizatorului produsului. Toate echipamentele electrice Braun întrunesc cerințele standardelor de siguranță.

### A Descriere

- 1 Duză pentru stropit
- 2 Capacul rezervorului de apă
- 3 Buton pentru abur
- 3a Indicator de reglare a aburului
- 4 Buton pentru stropit
- 5 Buton pentru declanșarea puternică a aburului
- 6 Selector pentru temperatură
- 7 Indicator luminos pentru temperatură
- 8 Led «pornit/oprit»
- 9 Protector textile

## B Înainte de pornire

- Acest produs este conceput pentru a fi folosit cu apă menajeră (potabilă, de la robinet). Dacă aveți apă extrem de dură, se recomandă folosirea unui amestec de 50% apă menajeră și 50% apă distilată. Umpleți rezervorul de apă până la marcajul «maxim». Nu utilizați niciodată numai apă distilată. Nu adăugați nici un fel de aditivi (ex.: apret).
- Plasați fierul de călcat în poziție verticală și conectați-l la o priză electrică. Selectați temperatura în conformitate cu instrucțiunile ghidului pentru călcat aflat pe suportul fierului sau pe etichetele hainelor.
- Indicatorul luminos pentru temperatură (7) se stinge în momentul în care fierul ajunge la temperatura dorită (după circa 1 minut).

## C Mod de întrebuințare

### 1 Pornirea / oprirea aburului

Pentru călcarea cu abur continuu, reglabil variabil, regulatorul de temperatură (6) trebuie reglat conform figurii C1 la o valoare mai mare decât «•••» până la «max». Apăsăți butonul (3) pentru a acționa aburul.

aburul pornit  aburul deconecta 

Când butonul pentru abur este la cea mai înaltă poziție a sa (aburul pornit), rotiți butonul de reglare a aburului (3a) pentru a stabili cantitatea de abur.

Pentru călcatul normal, vă recomandăm o setare medie a aburului. Numai atunci când călcați în bumbac gros sau alte materiale similare vă recomandăm setarea aburului la nivelul maxim.

### Preșterea

Aburul se generează și prin partea din față a tălpii metalice a fierului. Astfel, prin pre-aburire, rufe pot fi călcate mai ușor. Atenție - aburul iese prin lateral.

### 2 Declanșarea puternică a aburului

Înainte de utilizare, apăsați butonul de declanșare puternică a aburului (5) de 3-4 ori pentru a-l activa. Apăsăți butonul de declanșare puternică a aburului la interval de cel puțin 5 secunde. Declanșarea puternică a aburului poate fi activată pentru călcare uscată a rufelor. În orice caz, selectorul de temperatură trebuie să fie fixat între marcajele «•••» până la «max». Declanșarea puternică a aburului poate fi folosită de asemenea și în poziție verticală pentru a umezi hainele agățate pe umeraș.

### 3 Stropirea

Apăsăți butonul pentru stropire (4).

### 4 Călcarea uscată

Oprii modul de funcționare cu abur prin apăsarea butonului pentru abur (3) astfel încât să rămână la cea mai joasă poziție a sa.

## Închidere automată

Mecanismul de oprire automată produce un zgomot ușor în timpul călcării. Acest zgomot este normal și nu indică o defecțiune a fierului de călcat.

Led «pornit/oprit» (8) se va aprinde intermitent atunci când oprirea automată este activată. Acest lucru se întâmplă atunci când fierul de călcat a fost lăsat

- în poziție orizontală, pe talpa metalică, în jur de 30 secunde sau
- în poziție verticală, sprijinit pe suportul său, timp de 8 minute.

Pentru a porni fierul de călcat din nou, trebuie doar să îl mișcați. Atunci când indicatorul luminos nu se mai aprinde intermitent, fierul de călcat este alimentat din nou cu energie electrică. Mecanismul de oprire automată se activează la circa 2 minute după ce aparatul a fost conectat la sursa de curent.

## D Protectorul pentru textile

Protectorul de textile Braun protejează materialele delicate de deteriorarea prin încălzire și face posibilă călcarea materialelor pretențioase fără ajutorul unui material textil intermediar. Pentru a verifica reacția materialelor înainte de a începe călcarea, vă recomandăm să călcați o bucată mică de material pe partea din spate.

Cu ajutorul accesoriului de protecție veți putea să călcați materiale delicate la temperaturile «•••» până la «max», în așa fel încât să puteți folosi toate funcțiile de declanșare a aburului pe care aparatul dumneavoastră vi le oferă. După ce ați atașat dispozitivul, așteptați un minut și jumătate înainte de a începe să călcați.

## E După utilizare

- Scoateți fierul din priză și apăsați butonul pornit / oprit aburul (3) astfel încât acesta să rămână la cea mai joasă poziție a sa (adică aburul oprit).
- Pentru a prelungi durata de funcționare a aparatului, goliți rezervorul de apă.
- După răcire, păstrați fierul într-un loc uscat și întotdeauna în poziție verticală, sprijinit pe suport.

## F Întreținere și curățare

Pentru a curăța talpa metalică a fierului, folosiți un burete de sârmă (oțel), apoi ștergeți-o bine cu o cârpă. Nu folosiți niciodată un burete pentru lustruit, oțet sau alte produse chimice. Pentru a curăța materialul moale al mânerului și butoanele de stropire și respectiv de declanșare puternică a aburului, folosiți apă cu săpun.

## G Curățarea valvei anticalcar

Valva anticalcar a fierului de călcat este poziționată în partea de jos a butonului

pentru abur (3). Aceasta trebuie să fie decalcificată în mod regulat (de exemplu atunci când este eliberat abur insuficient). Procedați în felul următor:

- 1) Scoateți fierul din priză și goliți rezervorul de apă.
- 2) Apăsăți butonul de abur astfel încât acesta să rămână ridicat.
- 3) Demontați-l cu atenție (puțină apă se poate scurge acum din talpa metalică).
- 4) Nu atingeți valva anticalcar.
- 5) Scufundați valva în oțet ( nu în esență de oțet) sau în suc de lămâie.
- 6) Folosiți o perie nemetalică și curățați toate orificiile.
- 7) Clătiți sub jetul de apă.
- 8) Reintroduceți butonul pentru abur.
- 9) Apăsăți pentru a verifica funcția oprit / pornit pentru abur.

**Notă:** fierul nu trebuie niciodată utilizat fără butonul pentru abur.

## H Sistemul de decalcifiere/ anticalcar

Atunci când din orificiile pentru abur ies particule de calcar sau când aburul eliberat este insuficient, chiar și după curățarea valvei anticalcar, ar trebui curățată camera pentru abur, după cum urmează:

- 1) Asigurați-vă că butonul pentru abur este poziționat la cel mai jos nivel.
- 2)–3) Umpleți cu apă rezervorul, conectați fierul la o sursă de energie și selectați temperatura la marcația «\*\*\*».
- 4)–5) Așteptați până când indicatorul luminos pentru temperatură se stinge. Scoateți fierul din priză.
- 6)–7) Țineți fierul deasupra unei chiuvete, apoi apăsați butonul pentru abur astfel încât să rămână ridicat, trageți-l cu atenție, rotiți-l și lăsați-l în această poziție.

**Atenție:** când butonul pentru abur este ridicat, din talpa metalică a fierului va ieși apă fierbinte și abur.

- 8) Apăsăți la loc butonul pentru abur până când acesta rămâne la cea mai joasă poziție a sa.
- 9)–10) Umpleți cu apă rezervorul, conectați fierul la o sursă de energie și selectați temperatura la marcația «\*\*\*».
- 11)–13) Când indicatorul luminos pentru temperatură se stinge, apăsați de 4 ori butonul pentru declanșarea puternică a aburului pentru a clăti fierul. Scoateți fierul din priză și așteptați să se răcească talpa metalică, apoi curățați talpa așa cum este scris în paragraful G.

**Notă:** fierul nu trebuie niciodată utilizat fără butonul pentru abur.

## Ghid pentru soluționarea problemelor ridicate de eliberarea aburului.

Defecțiune	Remediu
Curg picături prin orificiile pentru aburi	Rotiți butonul pentru abur în sensul invers acelor de ceasornic pentru a reduce cantitatea de abur și apăsați butonul pentru abur pentru a opri eliberarea aburului. Apăsăți butonul pentru eliberarea puternică a aburului la intervale mai lungi de timp. Selectați o temperatură mai ridicată.
Nu se eliberează abur	Apăsăți butonul pentru abur astfel încât să rămână ridicat.
Nu iese abur sau iese prea puțin	Curățați valva anticalcar (vezi paragraful G)
Prin orificiile de abur ies particule de calciu	Decalcificați camera de abur (vezi paragraful H)

Instrucțiunile se pot schimba fără o notificare prealabilă.

În scopul protejării mediului înconjurător, vă rugăm să nu aruncați produsul la sfârșitul duratei de folosință, împreună cu resturile menajere. Acesta poate fi depus la centrele specializate.



## Ελληνικά

Πριν χρησιμοποιήσετε το σίδερο, διαβάστε όλες τις οδηγίες χρήσης. Φυλάξτε τις οδηγίες χρήσης σε όλη τη διάρκεια ζωής του σιδήρου.

### Σημαντικά μέτρα ασφαλείας

- Βεβαιωθείτε ότι η τάση του ηλεκτρικού σας ρεύματος είναι ίδια με την τάση που αναγράφεται στο σίδερο.
- Προσοχή: Εξαιτίας της υψηλής απόδοσης του ατμοσίδηρου, παρακαλούμε βεβαιωθείτε ότι η παροχή ηλεκτρικού ρεύματος διαθέτει ικανοποιητική ισχύ. Παρακαλούμε επικοινωνήστε με την τοπική εταιρεία παροχής ηλεκτρικού ρεύματος για να βεβαιωθείτε ότι η επονομαζόμενη σύνθετη αντίσταση του ηλεκτρικού ρεύματος δεν είναι υψηλότερη από 0,32 Ohm.
- Αυτή η συσκευή μπορεί να χρησιμοποιηθεί από παιδιά 8 ετών και άνω και άτομα με περιορισμένες φυσικές, αισθητικές ή πνευματικές δυνατότητες ή έλλειψη εμπειρίας και γνώσεων, αν υπάρχει ανάλογη εποπτεία ή οδηγίες σχετικά με την ασφαλή χρήση της συσκευής και κατανόηση των ενδεχόμενων κινδύνων. Τα παιδιά δεν πρέπει να παίζουν με τη συσκευή. Ο καθαρισμός και η συντήρηση της συσκευής δεν πρέπει να πραγματοποιούνται από παιδιά, εκτός αν είναι άνω από 8 ετών και έχουν ανάλογη εποπτεία.
- Κατά τη λειτουργία και κατά το κρύωμα της συσκευής μετά τη λειτουργία, τα παιδιά κάτω από 8 ετών δεν πρέπει να έχουν πρόσβαση στο σίδερο και στο καλώδιο ρεύματος.
-  Προσοχή: Καυτές επιφάνειες! Τα ηλεκτρικά σίδερα συνδυάζουν την υψηλή θερμοκρασία με ζεστό ατμό, πράγμα που θα μπορούσε να προκαλέσει εγκαύματα.

- Να βγάζετε πάντα το σίδερο από την πρίζα πριν το γεμίσετε με νερό και να σιγουρευθείτε ότι το κουμπί του ατμού είναι πάντα στη χαμηλή θέση (διακοπή παροχής ατμού). Μην τραβάτε ποτέ το καλώδιο για να βγάλετε τη συσκευή από την πρίζα. Το καλώδιο δεν πρέπει ποτέ να έρθει σε επαφή με ζεστά αντικείμενα ή με την πλάκα σιδερώματος.
- Μη βυθίζετε ποτέ το σίδερο σε νερό ή άλλο υγρό.
- Μην ανοίγετε το καπάκι του δοχείου νερού κατά το σιδέρωμα.
- Μη βυθίζετε ποτέ το σίδερο σε νερό ή άλλο υγρό.
- Το σίδερο πρέπει να χρησιμοποιείται και να τοποθετείται σε σταθερή επιφάνεια.
- Όταν κάνετε παύση στο σιδέρωμα, να τοποθετείτε το σίδερο όρθιο στη βάση του και βεβαιωθείτε ότι η βάση είναι τοποθετημένη σε σταθερή επιφάνεια.
- Πρέπει να επιβλέπετε πάντα το σίδερο όταν είναι συνδεδεμένο στην πρίζα.
- Μην χρησιμοποιείτε το σίδερο αν έχει πέσει, εάν υπάρχουν σημάδια ζημιάς ή διαρροή. Να ελέγχετε τακτικά το καλώδιο για τυχόν φθορά.
- Εάν η συσκευή (συμπεριλαμβανομένου του καλωδίου) παρουσιάσει κάποιο ελάττωμα, σταματήστε να τη χρησιμοποιείτε και απευθυνθείτε σε ένα Κέντρο Εξυπηρέτησης της Braun για επισκευή. Λάθος κατά την επισκευή ή επισκευή από άτομο που δεν έχει τα κατάλληλα προσόντα, μπορεί να προκαλέσει ατυχήματα στο χρήστη. Οι ηλεκτρικές συσκευές της Braun πληρούν τα ισχύοντα πρότυπα ασφαλείας.



## A Περιγραφή

- 1 Ψεκαστήρας ατμού
- 2 Οπή δοχείου νερού
- 3 Κουμπί λειτουργίας ατμού
- 3α Ρυθμιστής ατμού
- 4 Κουμπί ψεκασμού
- 5 Κουμπί ενίσχυσης ψεκασμού
- 6 Επιλογέας θερμοκρασίας
- 7 Φωτεινή ένδειξη θερμοκρασίας
- 8 Φωτεινή ένδειξη αυτόματης διακοπής («auto-off»)
- 9 Textile Protector

## B Πριν την έναρξη

- Αυτό το σίδερο λειτουργεί με νερό της βρύσης. Αν έχετε εξαιρετικά σκληρό νερό προτείνουμε να χρησιμοποιείτε 50 % νερό της βρύσης και 50 % απεσταγμένο νερό. Γεμίστε το δοχείο νερού μέχρι την ένδειξη «max». Μην χρησιμοποιείτε ποτέ αποκλειστικά απεσταγμένο νερό. Μην προσθέτετε τίποτα στο νερό (λ.χ. κόλλα). Μην χρησιμοποιείτε συμπυκνωμένο νερό από στεγνωτήριο ρούχων.
- Τοποθετήστε το σίδερο σε όρθια θέση και συνδέστε το με το ηλεκτρικό δίκτυο. Επιλέξτε τη θερμοκρασία σύμφωνα με τον οδηγό σιδερώματος που αναγράφεται πάνω στο σίδερο ή στα ρούχα σας.
- Η φωτεινή ένδειξη θερμοκρασίας (7) σβήνει όταν επιτευχθεί η επιθυμητή θερμοκρασία (μετά περίπου από 1 λεπτό).

## C Σιδέρωμα

### 1 Λειτουργία ατμού

Για το σιδέρωμα με μεταβλητά ρυθμιζόμενο ατμό διαρκείας θα πρέπει ο ρυθμιστής θερμοκρασίας (6) να ρυθμιστεί από «•••» έως «max», όπως απεικονίζεται στην εικόνα C1. Πατήστε το κουμπί ατμού (3) για να ξεκινήσει ο τρόπος λειτουργίας σιδερώματος με ατμό.



Με το κουμπί του ατμού στην όρθια θέση, γυρίστε το ρυθμιστή του ατμού (3α) για να ρυθμίσετε την ποσότητα του ατμού.

Συνιστούμε την επιλογή μέτριας ποσότητας ατμού για όλα τα κανονικά υφάσματα. Μόνο όταν σιδερώνετε λινά χοντρά βαμβακερά ή παρόμοια υφάσματα συνιστάται η επιλογή της μέγιστης ποσότητας ατμού.

### Προ-ύγρυνση

Ατμός δημιουργείται επίσης οριζόντια στο μπροστινό μέρος της πλάκας. Αυτό

προ-υγραίνει τα υφάσματα και καθιστά το σιδέρωμα ευκολότερο. Προσοχή: Ο ατμός βγαίνει πλάγια.

### 2 Ενίσχυση ψεκασμού

Πριν τη χρήση, πιέστε το κουμπί ενίσχυσης ψεκασμού (5) 3 έως 4 φορές για να το ενεργοποιήσετε. Πατήστε το κουμπί σε διαστήματα όχι μικρότερα των 5 δευτερολέπτων.

Η λειτουργία ενίσχυσης ψεκασμού μπορεί να ενεργοποιηθεί κατά τη διάρκεια στεγνού σιδερώματος. Ωστόσο, ο επιλογέας θερμοκρασίας πρέπει να τοποθετηθεί εντός του διαστήματος «•••» έως «max».

Η λειτουργία ενίσχυσης ψεκασμού μπορεί επίσης να χρησιμοποιηθεί σε κάθετη θέση για ύγρανση κρεμασμένων ρούχων.

### 3 Λειτουργία ψεκασμού

Πατήστε το κουμπί ψεκασμού (4).

### 4 Στεγνό σιδέρωμα

Αφαιρέστε τη λειτουργία ατμού, πατώντας το κουμπί ατμού (3) έτσι ώστε να εφαρμόσει στη χαμηλή θέση.

### Αυτόματη διακοπή λειτουργίας

Ο μηχανισμός αυτόματης διακοπής λειτουργίας προκαλεί έναν ελαφρό ξηρό ήχο κατά το σιδέρωμα. Αυτό είναι φυσιολογικό και δεν υποδηλώνει επ' ουδενί σφάλμα της συσκευής. Η φωτεινή ένδειξη αυτόματης διακοπής λειτουργίας (8) αναβοσβήνει όταν ενεργοποιείται η αυτόματη διακοπή λειτουργίας.

Αυτό συμβαίνει όταν το σίδερο βρίσκεται σε θέση:

- οριζόντια, στηριζόμενο στην πλάκα σιδερώματος, για περίπου 30 δευτερόλεπτα, ή
- κάθετα, στηριζόμενο στην όρθια βάση του, για περίπου 8 λεπτά.

Για να ξαναθέσετε το σίδερο σε λειτουργία, απλώς κινήστε το.

Όταν σταματήσει να αναβοσβήνει η φωτεινή ένδειξη θερμοκρασίας, το σίδερο έχει τεθεί σε λειτουργία.

Το αυτόματο σβήσιμο θα ενεργοποιηθεί περίπου 2 λεπτά μετά από την σύνδεση του σιδερού στην πρίζα.

## D Textile Protector

Η λειτουργία Προστασίας Υφασμάτων της Braup προστατεύει τα ευαίσθητα υφάσματα από την υπερβολική θερμότητα και επιτρέπει το σιδέρωμα όλων σχεδόν των σκουρόχρωμων υφασμάτων, χωρίς τη χρήση ενδιάμεσου πανιού. Για να ελέγξετε πώς αντιδρούν τα υφάσματά σας στη θερμότητα προτού αρχίσετε το σιδέρωμα, σας συνιστούμε να σιδερώσετε πρώτα ένα

μικρό μέρος τους, από την ανάποδη όψη.  
Με τη λειτουργία Προστασίας, μπορείτε να σιδερώσετε ευαίσθητα υφάσματα θέτοντας τη θερμοκρασία στο «••••» έως «max», έτσι ώστε να μπορέσετε να χρησιμοποιήσετε όλες τις λειτουργίες ατμού που προσφέρει το σίδερό σας.  
Αφού προσαρτήσετε το εξάρτημα Προστασίας Υφάσματος, περιμένετε για περίπου 1 ½ λεπτά πριν αρχίσετε να σιδερώνετε.

## E Μετά το σιδέρωμα

- Βγάλτε το σίδερο από την πρίζα και πατείστε το κουμπί λειτουργίας ατμού (3) έτσι ώστε να εφαρμόσει στη χαμηλή θέση εκτός λειτουργίας (διακοπή παροχής ατμού).
- Για να παρατείνετε τη διάρκεια ζωής του σιδερού αδειάστε το δοχείο νερού.
- Φυλάξτε το σίδερο αφού κρυώσει σε στεγνό μέρος πάντοτε πάνω στην όρθια βάση του.

## F Συντήρηση και καθαρισμός

Για να καθαρίσετε την πλάκα χρησιμοποιείτε λεπτό σύρμα. Μετά σκουπίστε την πλάκα με μαλακό πανί. Ποτέ μην χρησιμοποιείτε σκληρό σφουγγάρι, ξίδι ή άλλα χημικά προϊόντα καθαρισμού. Για να καθαρίσετε τα πλαστικά τμήματα της λαβής και τα πλήκτρα εκτόξευσης νερού και έξτρα ατμού χρησιμοποιείτε αραιό διάλυμμα απορρυπαντικού σε νερό.

## G Καθαρισμός της βαλβίδας προστασίας από τα άλατα

Η βαλβίδα προστασίας από τα άλατα βρίσκεται στην κάτω άκρη του διακόπτη λειτουργίας ατμού (3). Θα πρέπει να καθαρίζεται τακτικά (λ.χ. όταν η δημιουργία ατμού είναι ανεπαρκής). Κάντε τις ακόλουθες ενέργειες:

- 1) Βγάλτε το σίδερο από την πρίζα και αδειάστε το δοχείο νερού.
- 2) Πιέστε το διακόπτη λειτουργίας ατμού μέχρι να σηκωθεί.
- 3) Βγάλτε το διακόπτη με προσοχή (Υπάρχει η πιθανότητα μικρής διαροής νερού από την πλάκα).
- 4) Μην ακουμπάτε τη βαλβίδα προστασίας από τα άλατα.

- 5) Βυθίστε τη μέσα σε ξίδι (όχι απόσταγμα ξιδιού) ή χυμό λεμονιού μέχρι να μαλακώσουν τα άλατα.
- 6) Χρησιμοποιείτε μία μη μεταλλική βούρτσα για να καθαρίσετε εντελώς όλες τις τρύπες.
- 7) Ξεπλύνετε κάτω από τρεχούμενο νερό.
- 8) Τοποθετήστε το διακόπτη λειτουργίας ατμού και πάλι στη θέση του.
- 9) Πιέστε τον για να ελέγξετε τη λειτουργία της εκτόξευσης ατμού.

Σημ. Το σίδερο δεν θα πρέπει ποτέ να χρησιμοποιηθεί χωρίς το διακόπτη λειτουργίας ατμού.

## H Σύστημα καθαρισμού από τα άλατα

Όταν ποσότητα αλάτων βγαίνει από τις εξόδους ατμού ή όταν η δημιουργία ατμού είναι ανεπαρκής, ακόμα και μετά τον καθαρισμό της βαλβίδας προστασίας από τα άλατα θα πρέπει να καθαρίσετε το δοχείο ατμού με τον ακόλουθο τρόπο:

- 1) Σιγουρευτείτε ότι το πλήκτρο λειτουργίας ατμού βρίσκεται στη χαμηλότερη θέση.
  - 2)–3) Γεμίστε το δοχείο νερού, βάλτε το σίδερο στην πρίζα και επιλέξτε την υψηλότερη θερμοκρασία «••••».
  - 4)–5) Περιμένετε μέχρι να σβήσει η φωτεινή ένδειξη θερμοκρασίας και βγάλτε το σίδερο από την πρίζα.
  - 6)–7) Κρατήστε το σίδερο πάνω από νεροχύτη και μετά προσεκτικά πιέστε το διακόπτη λειτουργίας ατμού μέχρι να σηκωθεί, μετά γυρίστε τον μέχρι να κλειδώσει στη θέση αυτή.
- Προσοχή: Όταν το πλήκτρο λειτουργίας ατμού έχει τραβηχθεί προς τα έξω, καυτό νερό και ατμός θα βγει από την πλάκα.
- 8) Σπρώξτε πίσω το πλήκτρο λειτουργίας ατμού μέχρι να βρεθεί στη χαμηλότερη θέση.
  - 9)–10) Γεμίστε το δοχείο νερού, βάλτε το σίδερο στην πρίζα και επιλέξτε την υψηλότερη θερμοκρασία «••••».
  - 11)–13) Όταν η ενδεικτική λυχνία σβήσει, πιέστε το κουμπί ενίσχυσης ψεκασμού 4 φορές για να ξεπλύνετε το σίδερο. Βγάλτε το σίδερο από την πρίζα, περιμένετε μέχρι να κρυώσει η πλάκα και καθαρίστε το όπως περιγράφεται πιο πάνω στην παράγραφο «G».

**Σημ.** Το σίδερο δεν θα πρέπει ποτέ να χρησιμοποιηθεί χωρίς το διακόπτη λειτουργίας ατμού.

## Οδηγός επίλυσης προβλημάτων

Πρόβλημα	Αντιμετώπιση
Από τις οπές ατμού τρέχουν σταγόνες	Στρίψτε το ρυθμιστή ατμού αντίθετα από τη φορά των δεικτών του ρολογιού για να ελαττώσετε τον ατμό ή κλείστε τον. Όταν πιέζετε το κουμπί ενίσχυσης ψεκασμού να αφήνετε μεγαλύτερα χρονικά διαστήματα. Διαλέξτε υψηλότερη θερμοκρασία.
Δεν υπάρχει καθόλου ατμός	Πιέστε το κουμπί λειτουργίας ατμού έτσι ώστε να ανασηκωθεί.
Δημιουργείται λιγότερος ή καθόλου ατμός	Καθαρίστε τη βαλβίδα προστασίας από τα άλατα (Παράγραφος «G»).
Από τις οπές του ατμού βγαίνουν άλατα	Καθαρίστε το θάλαμο του ατμού από τα άλατα (Παράγραφος «H»).

Υπόκειται σε αλλαγές χωρίς προειδοποίηση.

Παρακαλούμε μην πετάξετε τη συσκευή στα οικιακά απορρίμματα όταν φτάσει το τέλος της χρήσιμης ζωής της. Η διάθεσή της μπορεί να πραγματοποιηθεί σε ένα από τα εξουσιοδοτημένα συνεργεία της Braun ή στα κατάλληλα σημεία συλλογής που παρέχονται στη χώρα σας.



## Қазақ

Үтікті пайдаланар алдында пайдалану туралы нұсқауларды түгелдей оқып шығыңыз. Нұсқауларды құрылғының бүкіл қызмет мерзімі бойында сақтаңыз.

### Маңызды сақтық шаралары

- Сіздегі кернеудің үтікте басылған кернеуге сәйкес келетініне көз жеткізіңіз.
- Абай болыңыз: Осы бу үтіктің қуаты өте жоғары, сондықтан сіздегі электр қуатының жеткілікті екеніне көз жеткізіңіз. Электр желісінің импедансының 0,32 Ом мәнінен жоғары емес екеніне көз жеткізу үшін электр қуатымен жабдықтайтын жергілікті компанияға хабарласыңыз.
- 8 жасқа толған балалар және дене, жүйке не болмаса ақыл-ой кемістігі бар, немесе осы құрылғыны қауіпсіз пайдалану үшін тәжірибесі мен білімі жеткіліксіз адамдар тек оларды біреу қадағаласа немесе оларға құрылғыны қауіпсіз пайдалану бойынша нұсқау берілсе, және төнетін қатерлер туралы түсінетін болса ғана, олардың бұл құрылғыны қолдануына болады. Балаларға құрылғымен ойнауға тыйым салынған. Балалар 8 жастан аспаған болса және ересектердің қадағалауы болмаса, олар тазалау және күтіп ұстау жұмыстарын іске асырмауға тиіс.
- Жұмыс істеп және суып тұрған құрылғыны және оның электр сымын 8 жасқа толмаған балалардың қолы жетпейтін жерде ұстау керек.
- Абай болыңыз: Беткі қабаттары ыстық! Электр үтіктерінде болатын жоғары температуралар мен ыстық будан күйіп қалуға болады.
- Үтікке су құярдың алдында оның ашасын тоқтан суырыңыз және бу беру түймешігінің төмен қалыпта (бу беру өшірулі) тұрғанына көз жеткізіңіз. Өрдайым сымынан емес, ашасынан тартып суырыңыз. Сымды ешқашан да ыстық заттарға немесе ыстық пеш тақтасына тигізуге болмайды.
- Үтіктеу барысында бу беру түймешігін (3) тартып шығаруға болмайды.
- Үтіктеу барысында су сауытының қақпағын ашуға болмайды.
- Үтікті ешқашан суға немесе басқа сұйық заттарға матырмаңыз.
- Үтікті пайдаланатын және қоятын жер орнықты болуға тиіс.
- Үтіктеуді кідірткен кезде үтікті әрқашан таянышына тігінен қойыңыз және таянышының орнықты бетте тұрғанына көз жеткізіңіз.
- Үтік қуат көзіне қосулы болғанда оны назардан тыс қалдыруға болмайды.
- Егер үтік құлап кетсе, көзге көрінетін бүлінген жерлері болса немесе одан су ақса, оны пайдалануға болмайды. Қорек сымының бүлінбегенін үнемі тексеріп отырыңыз.
- Егер құрылғыда (сондай-ақ сымында)

ақаулық байқалса, оны пайдалануды тоқтатыңыз да, Braun сервис орталығына апарыңыз. Қате немесе біліксіз адам жүргізген жөндеу жазатайым жағдайға немесе пайдаланушының жарақатына себеп болуы мүмкін. Braun компаниясының электр аспаптары қолданыстағы қауіпсіздік стандарттарына сай келеді.

### А Сипаттама

- 1 Бүріккіш қондырма
- 2 Су сауытын ашу
- 3 Бу беру түймешігі
- 3а Бу реттегіш тетігі
- 4 Бүріккіш түймесі
- 5 Қатты тигізу түймешігі
- 6 Температура қосқышы
- 7 Температура сигнал шамы
- 8 «авто ажырату» шамы
- 9 Матаны қорғау функциясы

### В Өшіруді бастамас бұрын

- Бұл үтік шүмектен аққан суға арналып жасалған. Егер сіздегі су аса кермек болса, біз 50% шүмектен аққан су мен 50% тазартылған суды қосып пайдалануды ұсынамыз. Су сауытына «max» таңбасына дейін су құйыңыз. Тазартылған судың жалғыз өзін ешқашан пайдаланбаңыз. Ешқандай үстемелерді (мысалы, крахмал) қоспаңыз. Кептіргіш барабанда жиналған суды пайдалануға болмайды.
- Үтікті тігінен қойыңыз да, электр желісіне жалғаңыз. Үтіктің таянышындағы немесе киімнің затбелгісіндегі үтіктеу нұсқауларына сәйкес температураны таңдаңыз.
- Қалаған температураға жеткен кезде (шамамен 1 минуттан кейін), температураның сигнал шамы (7) сөнеді.

### С Үтіктеу

#### 1 Буди қосу/өшіру

Бумен үтіктеу үшін температура қосқыш тетік (6) C1 суретіне сәйкес «••» мәнінен артықтан «max» таңбасына дейін орнатылуға тиіс. Бу режимін іске қосу үшін бу беру түймешігін (3) басыңыз.

бу беруді қосу



бу беруді өшіру

Будың мөлшерін реттеу үшін бу беру түймешігі жоғары қалыпта (бу қосулы) тұрғанда, бу реттегіш тетікті (3а) бұраңыз.

Әдеттегі үтіктеудің барлығы үшін орташа бу параметрін орнатуды ұсынамыз. Тек зығыр, қалың мақта матаны немесе соған ұқсас маталарды үтіктеген кезде ғана ең үлкен бу беру параметрін орнатқан жөн.

### Алдын ала баптау

Бу сондай-ақ үтік табанының алдыңғы жағынан көлбеу шығады. Бұл функция тоқыма маталарды «алдын ала булау» арқылы баптайды да, үтіктеуді жеңілдетеді.

Сақ болыңыз – бу сыртқа байқатпай шығады.

## 2 Қуатты көбейту

Пайдаланардан бұрын қуатты көбейту түймешігін (5) іске қосу үшін оны 3 - 4 рет басыңыз. Қуатты көбейту түймешігін кем дегенде 5 секундтық аралықпен басыңыз.

Қуатты көбейтуді құрғақ үтіктеу кезінде іске қосуға болады. Алайда, температура қосқыш тетікті «●●●» және «**max**» аралығындағы ауқымда орнату керек. Қатты тигізу функциясын сондай-ақ ілулі тұрған киім-кешекті булау үшін тік қалыпта пайдалануға болады.

## 3 Бұрку функциясы

Бұрку түймешігін (4) басыңыз.

## 4 Құрғақ үтіктеу

Бу беру түймешігін (3) ең төменгі қалыпқа келетін етіп басу арқылы бу режимін өшіріңіз.

### Автоматты түрде сөну

Автоматты түрде сөну механизмі үтіктеу кезінде сәл сыртылдаған дыбыс шығарады. Бұл қалыпты жағдай және үтіктің ешқандай да ақаулығын білдірмейді. «Авто-сөну» шамы (8) автоматты түрде сөну функциясы іске қосылған кезде жыпылықтайды. Бұл жағдай үтік:

- көлбеу, үтік табанында шамамен 30 секунд тұрған кезде немесе
- тігінен, таянышта шамамен 8 минут тұрған кезде орын алады.

Үтікті қайтадан іске қосу үшін оны қозғау жеткілікті. Температураның сигнал шамы жыпылықтауын тоқтатқан кезде электр қуаты қайтадан іске қосылады. Автоматты түрде сөну механизмі үтіктің ашасы розеткаға сұғылғаннан кейін шамамен 2 минут өткенде іске қосылады.

## D Матаны қорғау функциясы

Vраup матаны қорғау функциясы нәзік маталарды ыстықтан бүлінуден қорғайды және аса қошқыл түсті маталарды арасына шүберек салмастан үтіктеуге мүмкіндік береді. Үтіктеуді бастамай тұрып матаның қалай үтіктелетінін тексеру үшін материалдың шағын бөлігін теріс жағынан үтіктеп байқауды ұсынамыз. Қорғау функциясының көмегімен нәзік маталарды «●●●» және «**max**» аралығындағы температура параметрімен үтіктеп, үтіктің барлық булау функцияларын пайдалана

аласыз. Матаны қорғау функциясын қосқаннан кейін үтіктеуді бастамас бұрын шамамен 1 1/2 минуттай күтіңіз.

## E Үтіктегеннен кейін

- Үтікті тоқтан суырыңыз да, бу беруді қосу/өшіру түймешігін (3) ең төменгі қалыпта (бу өшірулі) тұрып қалатындай етіп басыңыз.
- Үтіктің қызмет мерзімін ұзарту үшін су сауытындағы суды төгіңіз.
- Суыған үтікті таяныш тірегіңде тұрған күйінде құрғақ жерде сақтаңыз.

## F Күтіп ұстау және тазалау

Үтіктің табанын тазалау үшін болат жөкені пайдаланыңыз. Содан кейін үтік табанын шүберекпен тазалап сүртіңіз. Қырғыш жөкені, сірке суын және басқа химиялық заттарды пайдалануға болмайды. Тұтқасының жұмсақ материалын және қатты тигізу мен су бұрку түймешіктерін сабын сумен тазалаңыз.

## G Қақ тұрғызбайтын клапанды тазалау

Үтіктің қақ тұрғызбайтын клапаны бу беру түймешігінің (3) төменгі шетінде орналасқан. Оны қақтан үнемі тазартып тұру керек (мысалы, бу шығару көлемі жеткіліксіз болғанда). Төмендегіні іске асырыңыз:

- 1) Үтікті тоқтан суырыңыз да, су сауытын босатыңыз.
- 2) Бу беру түймешігін басыңыз, сонда ол көтеріледі.
- 3) Абайлап алып шығыңыз (үтік табанынан енді шамалы су ағуы мүмкін).
- 4) Қақ тұрғызбайтын клапанды қолмен ұстамаңыз.
- 5) Қақ жібігенше сірке суына (сірке суының эссенциясына емес) немесе лимон қышқылына матырып қойыңыз.
- 6) Барлық саңылаулары тазарғанша металдан жасалмаған шөткені қолданыңыз.
- 7) Ағып тұрған сумен шайыңыз.
- 8) Бу беру түймешігін қайтадан орнына салыңыз.
- 9) Буды қосу/өшіру функциясын тексеру үшін басыңыз.

Ескертпе: үтікті бу түймешігінсіз пайдалануға болмайды.

## Н Қақтан тазартатын / қорғайтын жүйе

Бу саңылауларынан шөккен әк түйіршіктері шыққанда немесе қақ тұрғызбайтын клапанды тазалағаннан кейін де бу көлемі жеткіліксіз болса, бу камерасын төмендегідей тазалау керек:

- 1) Бу беру түймешігінің төменгі қалыпта тұрғанына көз жеткізіңіз.
- 2)–3) Сауытқа су құйып, үтік электр желісіне қосыңыз да, «●●●» температура параметрін таңдаңыз.
- 4)–5) Сигнал шамы өшкенше күтіңіз. Үтікті тоқтан ажыратыңыз.
- 6)–7) Үтікті раковинадан жоғары ұстап тұрып, бу беру түймешігі көтерілетіндей етіп басыңыз, оны абайлап жоғары тартыңыз, төңкеріңіз де, осы қалыпқа қойыңыз.  
Абай болыңыз: Бу беру түймешігін жоғары тартқан кезде, үтік табанынан ыстық су мен бу шығуы мүмкін.
- 8) Бу беру түймешігі төменгі қалыпқа сырт етіп түскенше оны әрі итеріңіз.
- 9)–10) Сауытқа су құйып, үтік электр желісіне қосыңыз да, «●●●» температура параметрін таңдаңыз.
- 11)–13) Сигнал шамы өшкенде, үтікті шаю үшін қатты тигізу түймешігін 4 рет басыңыз. Үтікті тоқтан ағытыңыз да, табаны суығанша күтіңіз, содан кейін оны жоғарыдағы «G» бөлімінде суреттелгендей тазалаңыз.

Ескертпе: үтікті бу түймешігінсіз пайдалануға болмайды.

## Ақаулықты түзету нұсқаулығы

Ақаулық	Шешімі
Бу саңылауларынан су тамшылары шығады	Буды азайту үшін бу реттегіш тетікті сағат тілінің бағытына қарсы бұраңыз немесе бу беруді өшіру үшін бу беру түймешігін басыңыз. Қатты тигізу түймешігін басқан кезде, ұзағырақ аралықпен басыңыз. Жоғарырақ температура параметрін таңдаңыз.
Бу мүлде жоқ	Бу беру түймешігін басыңыз, сонда ол көтеріледі.

70

Бу аз шығады немесе мүлде шықпайды

Бу саңылаулары арқылы әк түйіршіктері шығады

Қақ тұрғызбайтын клапанды тазалаңыз («G» бөлімін қараңыз).

Бу камерасын қақтан тазартыңыз («H» бөлімін қараңыз).

Ескертусіз өзгертілуге жатады.

Құрылғының қызмет мерзімі аяқталғанда, оны тұрмыстық қалдықтармен бірге тастамаңыз. Құрылғыны Braun компаниясының сервис орталығына немесе өз еліңіздегі тиісті жинау орындарына апару арқылы арылыңыз.



## Шығарылған жылы

Шығарылған жылын белгілеу үшін бұйым тақташасындағы 5-сандық шығарушы кодын қараңыз. Шығарушы кодының бірінші саны шығарған жылдың соңғы санын білдіреді. Келесі 2 сандар шығарылған жылдың күнтізбелік апта санын білдіреді. Ал соңғы 2 сандар 1992 жылдан бастап автоматты түрде есептелген басып шығару мерзімін білдіреді.  
Мысалы: 30421 – Бұйым 2013 жылының 4 аптасында шығарылған.

## EAC

Бу үтік, Braun TexStyle 5,  
Тип 3674  
Тип 3674E  
220–240 Кернеу, 50–60 Гц,  
1675–2000 Ватт

Венгрияда жасалған үшін  
Делонги Браун Хаусхолд ГмбХ  
Германия Заңды өндіруші:  
Делонги Браун Хаусхолд ГмбХ  
Карл-Улрих-Штрассе ң  
63263 Ной-Изенбург

Бұйымды іске пайдалану нұсқаулығына сәйкес өз мақсатында пайдалану керек. Бұйымның қызмет мерзімі тұтынушыға сатылған күннен бастап 2 жылды құрайды.

Импортер: «Делонги» ААҚ,  
Ресей, 127055, Москва қаласы,  
Сущёвская көшесі, 27/3-үй  
(27-үй, 3-құрылым)  
Тел. +7 (495) 781-26-76

## Русский

Прежде, чем приступить к работе с утюгом, внимательно ознакомьтесь с инструкцией. Сохраняйте эту инструкцию до тех пор, пока Вы пользуетесь утюгом.

### Меры предосторожности

- Удостоверьтесь, что напряжение в сети соответствует напряжению, указанному на утюге. Подключайте утюг только к сети переменного тока.
- Осторожно: Поскольку данный утюг обладает высокой мощностью, убедитесь, что она может быть обеспечена Вашей энергетической сетью. Уточните у местной коммунальной службы, что внутреннее сопротивление Вашей электрической сети не превышает 0,32 Ом.
- Прежде, чем заполнять утюг водой, отключите его от сети и убедитесь, что кнопка функции «пар» (3) нажата («без пара»). Вынимайте вилку из розетки, держа руками вилку, а не сетевой шнур. Не допускайте соприкосновения сетевого шнура с горячими предметами или с подошвой утюга.
- Никогда не погружайте утюг в воду или другие жидкости.
- Во время перерывов между глажением всегда ставьте утюг на пятку. Убедитесь, что утюг находится на устойчивой поверхности.
- Во время перерывов между глажением всегда ставьте утюг на пятку. Отключайте утюг от сети при выходе из помещения, где Вы гладите, даже если вы покидаете помещение на очень короткое время.
- Никогда не отжимайте кнопку «пар» (3) во время глажения.
- Этот прибор не предназначен для использования детьми или другими лицами без помощи и присмотра, если их физические, сенсорные или умственные способности не позволяют им безопасно его использовать. Устройство должно храниться в недоступных для детей местах. Необходимо контролировать, чтобы дети не использовали данное устройство в качестве игрушки.
- Во время глажения не подпускайте близко к утюгу детей, особенно, когда Вы используете функцию выброса пара из носика. При работе электроутюги сильно нагреваются, прикосновение к поверхности утюга или попадание пара на кожу может вызвать сильный ожог.
- В случае поломки утюга, отнесите его для проведения ремонта в Сервис-Центр Braun. Неквалифицированный ремонт может стать причиной несчастного случая или травмы пользователя.
- Электрические приборы фирмы Braun отвечают требованиям соответствующих стандартов по технике безопасности.

### A Описание

- 1 Отверстие распылителя воды
- 2 Крышка резервуара для воды
- 3 Кнопка «пар»
- 3a Парорегулятор
- 4 Кнопка функции распыления воды («spray»)
- 5 Кнопка усиленного выброса пара из подошвы («power shot»)
- 6 Терморегулятор
- 7 Сигнальная лампочка
- 8 Сигнал автоотключения («auto-off»)
- 9 Textile Protector

### B Перед тем, как начать гладить

- Этот утюг разработан для использования водопроводной воды. Однако, если у Вас достаточно жесткая вода, мы рекомендуем использовать смесь 1/2 водопроводной воды и 1/2 дистиллированной воды. Заполните резервуар до отметки «max». Никогда не используйте только дистиллированную воду. Не добавляйте в воду никаких добавок (например, крахмал).
- Держите утюг в вертикальном положении и подключите его к сети. Выберите температуру согласно указаниям на пятке утюга или на ярлыке Вашей одежды.
- Сигнальная лампочка (7) погаснет, когда утюг нагреется до нужной температуры (примерно через 1 минуту).

### C Глажение

#### 1 Пар/без пара

При глажке с возможностью гибкой настройки постоянной подачи пара следует установить температурный регулятор (6) в позицию от более «••» до «max», как это показано на рис. С 1. Нажмите на кнопку «пар» (3) для функции паробразования.

пар  без пара 

Когда кнопка не нажата (находится в верхнем положении), поверните парорегулятор (3a) для регуляции количества пара.

Мы рекомендуем использовать среднюю установку пара для обычного глажения. Только для глажения льняных, хлопчатобумажных и аналогичных тканей мы рекомендуем максимальную установку пара.

**Подготовка ткани для глажения**  
Пар образуется и в горизонтальном положении в фронтальной части подошвы утюга. Эта функция помогает подготовить ткань для более легкого

глажения. Будьте осторожны, т.к. пар выходит из утюга в горизонтальном положении.

## 2 Выброс пара из подошвы

Перед использованием нажмите на кнопку «power shot» (5) 3-4 раза для активации функции. Нажимайте на кнопку с интервалами в 5 секунд. Функция выброса пара может быть использована при сухом глажении. Для этого терморегулятор должен быть установлен в положение между «•••» до «**max**». Эта функция может быть использована в вертикальном положении для отпаривания висящей одежды.

## 3 Распылитель воды

Нажмите на кнопку распылителя воды «spray» (4).

## 4 Сухое глажение

Отключите функцию «пар», нажав на кнопку «пар» (3) и зафиксировав её в нижнем положении.

### Автоматическое выключение

Механизм автоматического выключения является причиной некоторого шума во время глажения. Это нормально и не указывает на неисправность утюга.

Сигнальная лампочка «auto-off» (8) загорается, когда механизм автоматического отключения активирован. Это случается, когда утюг находился...

- в горизонтальном положении, на подошве, около 30 секунд или
- в вертикальном положении, на пятке, около 8 минут.

Чтобы снова включить утюг, просто подвигайте его. Когда сигнальная лампочка перестанет гореть, это значит, что утюг снова включен в сеть. Функция автоматического отключения активизируется примерно через 2 минуты после включения утюга в розетку.

## D Textile Protector

Защитная накладка предохраняет ткани, требующие бережного обращения, от перегрева, и позволяет гладить изделия из тканей самых темных оттенков без использования тканевой прокладки. Чтобы проверить реакцию материала, мы рекомендуем для начала прогладить небольшой участок ткани с изнаночной стороны. Используя защитную накладку, можно гладить изделия из деликатных тканей даже при максимальной температуре («•••» до «**max**»), что позволяет в полной мере использовать все достоинства Вашего утюга.

Начинайте глажение не раньше, чем через 1 1/2 минуты после установки защитной накладки.

## E После глажения

- Отключите утюг от сети и нажмите на кнопку «пар» (3) для фиксации её в нижнем положении («без пара»).
- Для увеличения срока службы изделия выливайте воду из резервуара для воды.
- Всегда храните утюг в вертикальном положении (на пятке) в сухом месте.

## F Уход и чистка

Для чистки подошвы утюга используйте металлическую мочалку.

Затем потрите насухо подошву сухой тканью. Никогда не используйте наждачную бумагу; уксус или другие химические составы. Для очистки мягкой поверхности ручки и кнопок используйте обычный мыльный раствор.

## G Очищение клапана, предотвращающего кальцинирование

Утюг имеет клапан, предотвращающий кальцинирование. Он расположен внизу под кнопкой «пар» (3). Клапан нужно очищать регулярно (т.е. всегда, когда парообразование уменьшается). (G 1–9)

- Перед тем как вынуть и очистить клапан, отключите утюг и вылейте из резервуара воду.
- Нажмите на кнопку «пар» так, чтобы она встала в верхнее положение. Осторожно потяните за кнопку. Не дотрагивайтесь до нижней части клапана руками.
- Погрузите клапан в раствор уксуса (не уксусной эссенции) или лимонного сока, пока известь не станет мягкой. Используя не металлическую щеточку, удалите остатки извести. Особенно проследите, чтобы были очищены нижняя часть клапана. Сполосните под струей воды.
- Установить клапан на место, слегка нажав на кнопку «пар».
- Нажать на кнопку для проверки функции «пар».

Предостережение: Утюг нельзя использовать без кнопки «пар».

## H Система, предотвращающая кальцинирование

Когда частички извести выходят из отверстий или когда пар не образуется



должным образом даже после очистки клапана, Вам необходимо очистить паровую камеру (H 1–13).

- Нажмите на кнопку «пар» (3) для фиксации её в нижнем положении.
- Залейте в резервуар воду, включите утюг, выберите температурный режим «•••» и подождите, пока сигнальная лампочка не погаснет.
- Отключите утюг и держите его над раковиной. Нажмите на кнопку «пар», чтобы она встала в верхнее положение. Затем осторожно выньте кнопку и поверните её, оставив в таком положении.

**Внимание:** Когда кнопка вынута, через отверстия в подошве утюга будут выходить горячая вода и пар.

- Подождите пока подошва остынет и очистите её, как описано выше.
- Верните кнопку в прежнее положение и нажмите на нее, пока она окончательно не встанет на место.
- Наполните резервуар водой, нагрейте утюг и нажмите 4 раза на кнопку «усиленного выброса пара», чтобы очистить утюг перед глажением.
- **Важно:** вынимайте кнопку «пар» только тогда, когда вы хотите очистить систему, предотвращающую кальцинирование. Никогда не вынимайте кнопку во время глажения.

## Решение проблем

Проблема	Решение
Через отверстия выброса пара появляются капли воды	Поверните парорегулятор против часовой стрелки, чтобы уменьшить пар или выключить его. Делайте более длинные интервалы, когда пользуетесь кнопками усиленного выброса пара из подошвы.
Нет пара	Нажмите на кнопку «пар», чтобы она встала в верхнее положение.
Парообразование уменьшилось или его нет вообще	Очистите клапан, препятствующий кальцинированию (см. «G»).
Через отверстия выброса пара появляются частички извести	Очистите паровую камеру (см. «H»).

Возможны изменения без уведомления.

По истечении срока годности не выбрасывайте изделие с бытовыми отходами. Для утилизации обратитесь в сервис-центр Braun или соответствующие пункты приема утильсырья.



## Дата изготовления

Чтобы узнать дату выпуска, посмотрите на пятизначный код продукта (возле таблички с обозначением серии). Первая цифра обозначает последнюю цифру года изготовления. Две следующие цифры – это календарная неделя. А последние две указывают издание (автоматически подсчитывается с 1992 года).

Пример: 30421 – изделие было выпущено в 2013 году (в 4 неделю).



Утюг, Braun TexStyle 5,  
тип 3674  
тип 3674E  
220–240 Вольт, 50–60 Герц,  
1675–2000 Ватт

Изготовлено в Венгрии для  
Де'Лонги Браун Хаусхолд ГмбХ Германия  
De'Longhi Braun Household GmbH  
Carl-Ulrich-Straße 4  
63263 Neu-Isenburg/Germany

Изделие использовать по назначению в соответствии с руководством по эксплуатации. Срок службы изделия составляет 2 года с даты продажи потребителю.

Импортер и ответственный за претензии потребителей: ООО «Делонги», Россия, 127055, Москва, ул. Суццевская, д. 27, стр. 3. Тел. +7 (495) 781-26-76

## Українська

Перед тим, як приступити до роботи з праскою, уважно ознайомтеся з інструкцією. Зберігайте цю інструкцію доти, поки Ви користуєтеся праскою.

### Застережні заходи

- Переконайтеся, що напруга в мережі відповідає напрузі, зазначеній на прасці. Підключайте праску тільки до мережі змінного струму.
- Увага: Через високі технічні характеристики цієї парової праски, будьласка, впевніться, що електропостачання забезпечує достатній рівень потужності. Будь-ласка, зв'яжіться із місцевою енергослужбою, щоб переконаватися, що так званий повний опір не перевищує 0,32 Ом.
- Перед тим, як заповнювати праску водою, відключіть її від мережі і переконайтеся, що кнопка функції «пара» натиснута («без пари»). Виймайте вилку з розетки, тримаючи руками вилку, а не мережний шнур. Не допускайте стикування мережного шнура з гарячими предметами або з підшоною праски.
- Ніколи не занурюйте праску у воду або інші рідини.
- Користуватися праскою та ставити її можна лише на стійку поверхню.
- Під час перерв у прасуванні завжди ставте праску вертикально на її п'ятку та переконайтеся, що п'ятка стоїть на стійкій поверхні.
- Під час перерв між прасуванням завжди ставте праску на п'ятку. Відключайте праску від мережі при виході з приміщення, де Ви прасуєте, навіть якщо Ви залишаєте приміщення на дуже короткий час.
- Ніколи не відтискайте кнопку «пара» (3) під час прасування
- Цей прилад не призначений для використання дітьми чи людьми з обмеженими фізичними або розумовими здібностями без нагляду людини, що відповідає за їх безпеку. Загалом, рекомендовано зберігати прилад подалі від дітей. Необхідно контролювати, щоб діти не використовували даний пристрій як іграшку.
- Під час прасування не підпускайте дітей близько до праски, особливо, коли Ви використовуєте функцію викиду пари з носика. При роботі електропраски сильно нагріваються, дотик до поверхні праски або потрапляння пари на шкіру може викликати сильний опік.
- Регулярно перевіряйте шнур на наявність можливих пошкоджень.
- Не слід користуватися праскою після її падіння, якщо наявні ознаки ушкодження або протікання. Регулярно перевіряйте цілісність електрошнура.
- Не користуйтеся пристроєм (включаючи електрошнур) що має несправності. Вимкніть його та

віднесіть до Сервісного центру Braun для ремонту. Ремонт, виконаний неналежним чином або некваліфіковано, може стати причиною нещасних випадків або травмування людей. Електричні пристрої фірми Braun відповідають стандартам безпеки для побутової техніки.

### A Опис

- 1 Отвір розпилювача води
- 2 Кришка резервуара для води
- 3 Кнопка «пара»
- 3a Парорегулятор
- 4 Кнопка функції розпилювання води («spray»)
- 5 Кнопка збільшеного викиду пари з підшови («power shot»)
- 6 Терморегулятор
- 7 Сигнальна лампочка
- 8 Лампочка автоматичного вимикання («auto-off»)
- 9 Textile Protector

### B Перед тим, як почати прасувати

- Ця праска розроблена для використання водопровідної води. Проте, якщо у Вас досить жорстка вода, ми рекомендуємо використовувати суміш 1/2 водопровідної води та 1/2 дистильованої води. Заповніть резервуар до позначки «max». Ніколи не використовуйте тільки дистильовану воду. Не додавайте у воду ніяких добавок (наприклад, крохмаль).
- Тримайте праску у вертикальному положенні та підключіть її до мережі. Виберіть температуру згідно із вказівками на п'ятці праски або на ярлику Вашого одягу.
- Сигнальна лампочка (7) згасне, коли праска нагріється до потрібної температури (приблизно через 1 хвилину).

### C Прасування

#### 1 Пара/без пари

Для регулювання в режимі постійної пари регулятор температури (6) встановлюється в відповідне положення вище «•••» до «max», як показано на малюнку. Натисніть на кнопку «пара» (3) для функції пароутворення.



Коли кнопка не натиснута (знаходиться у верхньому положенні), поверніть парорегулятор (3a) для регуляції кількості пари.

Ми рекомендуємо використовувати середню установку пари для звичайного

прасування. Тільки для прасування лляних, бавовняних та аналогічних тканин ми рекомендуємо максимальну установку пари.

#### Підготовка тканини для прасування

Пара утворюється і в горизонтальному положенні у фронтальній частині підшови праски. Ця функція допомагає підготувати тканину для більш легкого прасування. Будьте обережні, оскільки пара виходить з праски у горизонтальному положенні.

## 2 Викид пари з підшови

Перед використанням натисніть на кнопку «power shot» (5) 3-4 рази для активації функції. Натискайте на кнопку з інтервалами у 5 секунд. Функцію викиду пари можна використовувати при сухому прасуванні. Для цього терморегулятор повинен бути встановлений у положення між «\*\*\*» до «max». Ця функція може бути використана у вертикальному положенні для відпаювання висячого одягу.

## 3 Розпилювач води

Натисніть на кнопку розпилювача води «spray» (4).

## 4 Сухе прасування

Відключіть функцію «пара», натиснувши на кнопку «пар» (3) та зафіксувавши її у нижньому положенні.

#### **Автоматичне вимикання**

Механізм автоматичного вимикання є причиною деякого шуму під час прасування. Це нормально і не свідчить про несправність праски.

Червона лампочка автоматичного вимикання (8) починає блимати, коли праска автоматично вимикається.

Це відбувається, коли праска знаходилася ...

- у горизонтальному положенні, на підшові, біля **30 секунд** або
- у вертикальному положенні, на п'ятці, біля **8 хвилин**.

Щоб знову увімкнути праску, просто поверніть її. Коли сигнальна лампочка перестане горіти, це означає, що праска знову увімкнута в мережу.

Автоматичне вимикання активується приблизно за 2 хвилини після вмикання праски у розетку.

## D Textile Protector

Захисна накладка уберігає тканини, що потребують дбайливого поводження, від перегріву, і дозволяє прасувати вироби з тканин самих темних відтінків без використання тканинної прокладки. Щоб перевірити реакцію матеріалу, ми рекомендуємо спочатку пропрасувати невелику ділянку тканини з вивіротної

сторони. Використовуючи захисну накладку, можна прасувати вироби із делікатних тканин навіть при максимальній температурі («\*\*\*» до «max»), що дозволяє повною мірою використовувати усі достоїнства Вашої праски. Починайте прасування не раніше, ніж через 1 1/2 хвилини після установки захисної накладки.

## E Після прасування

- Відключіть праску від мережі та натисніть на кнопку «пара» (3) для фіксації її у нижньому положенні («без пари»).
- Для збільшення терміну служби виробу виливайте воду з резервуара для води.
- Завжди зберігайте праску у вертикальному положенні (на п'ятці) в сухому місці.

## F Догляд та чищення

Для чищення підшови праски використовуйте металеву мочалку. Потім протріть насухо підшову сухою тканиною. Ніколи не використовуйте наждачний папір, оцет або інші хімічні сполуки. Для очищення м'якої поверхні ручок і кнопок використовуйте звичайний мильний розчин.

## G Очищення клапана, що запобігає кальцинуванню

Праска має клапан, що запобігає кальцинуванню. Він розташований внизу під кнопкою «пар» (3). Клапан необхідно регулярно очищувати (тобто, завжди, коли паруотворення зменшується). (G 1-9)

- Перед тим, як вийняти та очистити клапан, відключіть праску і вилийте з резервуара воду.
- Натисніть на кнопку «пара» так, щоб вона стала у верхнє положення. Обережно потягніть за кнопку. Не доторкайтесь до нижньої частини клапана руками.
- Занурте клапан у розчин оцту (не оцтової есенції) або лимонного соку, поки вапно не стане м'яким. Використовуючи не металеву щіточку, видаліть залишки вапна. Особливо прослідкуйте, щоб була очищена нижня частина клапана. Обполосніть під струменем води.
- Установити клапан на місце, злегка натиснувши на кнопку «пара».
- Натиснути на кнопку для перевірки функції «пара».
- Застереження: Праску не можна використовувати без кнопки «пара».

## Н Система, що запобігає кальцинуванню

Коли часточки вапна виходять з отворів, або коли пара не утворюється належним чином навіть після очищення клапана, Вам необхідно очистити парову камеру (Н 1-13).

- Натисніть на кнопку «пара» (3) для її фіксації в нижньому положенні.
- Залийте в резервуар воду, ввімкніть праску, виберіть температурний режим «•••» і почекайте, доки сигнальна лампочка не згасне.
- Відключіть праску і тримайте її над раковиною. Натисніть на кнопку «пара», щоб вона стала у верхнє положення. Потім обережно вийміть кнопку і поверніть її, залишивши у такому положенні.
- Увага: Коли кнопка вийнята, через отвори у підшві праски будуть виходити гаряча вода і пара.
- Почекайте, поки підшва охолоне, та очистіть її, як описано вище.
- Поверніть кнопку у попереднє положення та натисніть на неї, поки вона остаточно не стане на місце.
- Наповніть резервуар водою, нагрійте праску і натисніть 4 рази на кнопку «збільшеного викиду пари», щоб очистити праску перед прасуванням.

**Важливо:** виймайте кнопку «пара» тільки тоді, коли Ви хочете очистити систему, що запобігає кальцинуванню. Ніколи не виймайте кнопку під час прасування.

## Вирішення проблем

Проблема	Вирішення
Через отвори викиду пари з'являються краплі води	Поверніть парорегулятор проти годинникової стрілки, щоб зменшити пару або вимкнути його. Робіть більш тривалі інтервали, коли користуєтеся кнопками збільшеного викиду пари з підшви.
Пари немає	Натисніть на кнопку «пара», щоб вона стала у верхнє положення.
Пароутворення зменшилося або його взагалі немає	Очистіть клапан, що запобігає кальцинуванню (див. «G»).
Через отвори викиду пари з'являються часточки вапна	Очистіть парову камеру (див. «Н»).

Виробник залишає за собою право на внесення змін без попереднього повідомлення.

Після завершення терміну служби не викидайте пристрій разом із побутовими відходами. Для утилізації зверніться до сервісного центру Braun або відповідних пунктів прийому.



Продукція відповідає технічним регламентам, які поширюються на цю продукцію згідно чинного законодавства.



001

Гаряча лінія 0 800 503-507 (дзвінки зі стаціонарних телефонів безкоштовні).

## دليل اكتشاف الخلل

ليس هناك بخار  
إطلاقاً

اضغط زر البخار ليصبح  
وضعه إلى أعلى

قليل من البخار  
أو عدمه كلياً

نظف صمام مقاومة  
الترسبات (راجع G)

خروج ترسبات  
كالكسيوم من فتحات  
البخار

زيل تراكم الكلس من  
حجرة البخار (راجع H)

خاضع للتغيير دون إنذار مسبق .

المشكلة	الحل
قطرات تخرج من فتحات البخار أو	أدر منظم البخار عكس اتجاه عقارب الساعة لتقليل البخار
	اضغط زر البخار لإغلاق البخار. انتظر فترات فاصلة مطولة عند ضغط زر إغلاق الطاقة.

### Country of origin: Hungary

#### Year of manufacture

To determine the year of manufacture, refer to the 5-digit production code located near the type plate. The first digit of the production code refers to the last digit of the year of manufacture. The next 2 digits refer to the calendar week in the year of manufacture. And the last 2 digits show the print date automatically calculated since 1992. Example : 30421 - The product was manufactured in week 4 of 2013.

### بلد المنشأ: ألمانيا

#### سنة الصنع:

لمعرفة سنة الصنع، يرجى قراءة أرقام المنتج الخمسة الواردة بجانب بطاقة النوع. إذ يشير أول رقم إنتاج إلى الرقم الأخير من سنة الصنع. كما يشير الرقمين التاليين إلى ترتيب الأسبوع في سنة الصنع. أما آخر رقمين فيشير إلى تاريخ الطباعة الذي يُحسب تلقائياً منذ العام 1992. مثال: 30421 - تم صنع المنتج في الأسبوع الرابع من العام 2013.

## E - بعد الكوي

- افضل الكوي من التيار واضغط زر (3) حتى يتجمع البخار في الوضع السفلي (البخار مغلق).
  - لتطويل العمر الافتراضي للمكوي دائماً افرغ خزان الماء.
  - احفظ المكوي باردة في مكان جاف على الدوام مرتكزة على قاعدتها الخلفية.
- ٧- بعد ذلك أشطف تحت مياه جاربية.
- ٨- عند الانتهاء، أعد إدخال زر البخار وادفعه إلى الأسفل قدر الإمكان إلى الداخل.
- ٩- اضغط الزر لاختبار البخار على وظيفة مفتوح مغلق.
- ملاحظة: مراعاة عدم استعمال المكوي بدون زر البخار.

## F - الصيانة والتنظيف

- لتنظيف قاعدة المكواة، استخدم صوفة التنظيف المعدنية. بعد ذلك جفف قاعدة المكواة بواسطة قطعة قماش، لاستخدم أدوات التنظيف الاسفنجية أو الخل أو أي كيمائيات أخرى.
- لتنظيف الأجزاء اللينة من اليد وقاذفة البخار وازرار بخاخ الماء استخدم ماء مع الصابون.

## G - تنظيف صمام مقاوم الترسبات

- المكوي مجهزة بصمام مقاوم لتكتلات الرواسب يقع في النهاية السفلى من زر فتح/إغلاق البخار (3) ويجب إزالة الكلس من هذا الصمام بصور منتظمة خاصة عندما تصحح كمية البخار الناتجة قليلة أو غير كافية.
- ١- قبل نزع هذا الصمام وتنظيفه، افصل المكوي من التيار وافرغ خزان الماء.
  - ٢- اضغط زر البخار حتى يرتفع.
  - ٣- امح بحرص زر البخار.
  - ٤- لا تلمس الصمام في نهايته الطرفية السفلى.
  - ٥- أغمس الصمام في محلول خل مخفف أو عصير ليمون حتى تتربط الرواسب.
  - ٦- من ثم استخدم فرشاة غير معدنية لإزالة الرواسب المتبقية على وجه الخصوص من الفتحات السفلية والجوانب بصورة جيدة .
- ٥-٤- انزع فيش المكوي واحملها على الحوض واضغط زر البخار وأدره حتى يستقر على هذا الوضع.
- ٧-٦- احتس: عندما يكون زر البخار مسحوب سيخرج الماء الحار والبخار الساخن من الصفيحة الأرضية.
- ٨- انتظر حتى تبرد الصفيحة الأرضية وأبدا بتنظيفها كما ورد أعلاه.
- ٩-١٠- عبي الخزان وأوصل المكوي بمصدر طاقة واختار درجة الحرارة «•••» وانتظر حتى ينطفئ مؤشر درجة الحرارة.
- ١١-١٣- أعد تعبئة الخزان بالماء وبغضن المكوي واضغط زر إغلاق الطاقة أربع مرات لشطف المكوي قبل عملية الكوي.
- هام: انزع فقط زر البخار عندما تريد تنشيط نظام مقاومة الرواسب. لا تنزع إيداء زر البخار أثناء الكوي.

٣ - وظيفة الرش  
اضغط على زر الرش (4).

٤ - الكوي الجاف  
اغلق وضعية البخار بضغط  
الزر (3) حتى يتجمع البخار في الوضع السفلي.

### الإطفاء الأوتوماتيكي

هام : ميزة الإطفاء الأوتوماتيكي خالية من  
الزئبق. آلية الإطفاء الأوتوماتيكي تسبب صوت  
قرعقة خفيفة إثناء الكي. هذا أمر طبيعي ولا  
يعني وجود أي خلل في المكواة.  
الضوء الدليلي للإطفاء الأوتوماتيكي يضاء عند  
تشغيل وظيفة الإطفاء الأوتوماتيكي.  
هذا يحدث عندما تبقى المكواة مستقرة ...  
- أحياناً على صفيحتها القاعدية لحوالي ٣٠ ثانية  
- أو عمودياً على مسند كعبها لحوالي ٨ دقيقة.  
يتم تفعيل خاصية الإطفاء الأوتوماتيكي للمكواة  
بعد دقيقتين تقريباً من وصلها بمقبس الكهرباء.  
لتشغيل المكواة من جديد، ما عليك إلا  
تحريكها. عندما يتوقف الضوء الدليلي للإطفاء  
الأوتوماتيكي عن الإضاءة، تعود الطاقة  
الكهربائية من جديد.

### D- واتي الأقمشة

قاعدة الحماية من براون مصممة خصيصاً لحماية  
الأقمشة الناعمة والحساسة من التأثير بالحرارة مما  
يتيح كي آمن للأقمشة القائمة بدون عازل قماش  
وسيط (فودرة). ننصح قبل المباشرة بالكي،  
تجربة كي جزء صغير من خلفية القماش للتأكد.  
باستخدام قاعدة الحماية، يمكن كي الأقمشة  
الحساسة والناعمة على ضيطة الحرارة «...»  
أو أعلى ضبط لحرارة «max»، ومن ثم يمكن  
إستخدام كافة وظائف البخار المتاحة بالمكواة  
يامان وسهولة.  
يجب الانتظار لمدة دقيقة ونصف تقريباً بعد  
تركيب قاعدة الكي قبل مباشرة الكي.

- ضع المكوي بصورة مستقيمة وأوصلها بمصدر  
طاقة واختار درجة الحرارة وفقاً لجداول الكوي  
الموضح أسفل قاعدة المكوي أو حسب التوضيح  
الوارد في بطاقات الملابس الخاصة بك.
- ينطفي مصباح مؤشر الحرارة (7) عندما تصل  
الحرارة للدرجة المرغوب بها تقريباً بعد دقيقة واحدة.

### C- الكوي

#### ١ - البخار مفتوح/مغلق

من أكبر من «••» إلى «ماكس».  
C1 للكي بالبخار يجب تعيين محدد  
درجة الحرارة (6) وفقاً للرسم.  
اضغط زر البخار (3) ليبدأ المكوي بوضعية بخار.

(البخار) (مغلق) (البخار) (مفتوح)

عندما يكون زر البخار إلى أعلى أدر منظم  
البخار (3a) لضبط كمية البخار المرغوب بها.

ننصح بضبط متوسط لتدفق البخار في حالات  
الكي العادي. أما في حالات كي الكتان  
والقطنيات السميقة والأقمشة المماثلة؛ ننصح  
باقصى انسياب للبخار.

#### التهيئة الأولية

يتولد البخار أيضاً بصورة أفقية في المنطقة  
الأمامية من صفيحة القاعدة وهذا يهيئ القماش  
من خلال «التسخير المسبق» وبالتالي تجعل من  
عملية الكوي سهلة أكثر. أحتس - ينبثق  
البخار من جوانب المكوي.

#### ٢ - طلقات الطاقة البخارية

قبل استخدام المكوي اضغط على زر إغلاق  
الطاقة البخارية (5) ثلاث إلى أربع مرات  
لتنشيط المكوي. اضغط على زر الطاقة  
البخارية بصورة متقطعة مدة كل منها خمس  
ثوان. بالإمكان استعمال زر الطاقة البخارية  
عند الكوي الجاف ومع ذلك يجب أن يكون  
زر اختيار درجة الحرارة ضمن نطاق «...»  
و«max». كما بالإمكان استخدام الطاقة  
البخارية في الوضع الرأسي لتبخير الملابس  
المعلقة.

- قبل استخدام المكوي إقراء التعليمات بالكامل واحتفظ بها لديك طيلة الفترة الحياتية للمكوي.
- لا تكوي الملابس وهي عليك أو تبيلها أثناء الكوي.
- تأكد من سلامة الحبل بصورة منتظمة كي تكتشف أية تلفيات محتملة.
- يجب ألا تستخدم المكواة يعد سقوطها إذا ما كانت هناك آثار تلف ظاهرة أو كان هناك تسريب للماء، كما يجب فحص السلك بانتظام للتأكد من سلامته.
- إذا كان هناك أي عطب بالجهاز (بما يشمل السلك) توقف عن استعمالها، واعهد بها إلى مركز خدمة براون لإصلاحها. فقد تؤدي الإصلاحات الخاطئة من غير المتخصصين إلى الحوادث أو الإصابات. علماً بأن أجهزة براون الكهربائية تتوافق مع قواعد السلامة المطبقة.

## إجراءات وقائية هامة

- تأكد من أن الفلظية الكهربائية لديك مطابقة للفلظية الموضحة على المكوي. أوصل المكوي فقط إلى تيار متردد.
- تحذير: حيث أن هذه المكواة البخارية تتمتع بمستوى عالٍ من الأداء، نرجو التأكد من أن التيار الكهربائي لديك يتيح الطاقة الكافية. رجاء الاتصال بشركة الكهرباء المحلية للتأكد من أن المقاومة الكهربائية لا تتجاوز 0,32 أوم.
- دائماً أفضل الفيش الخاص بالمكوي من مصدر التيار قبل تعبئتها بالماء وتأكد دائماً من أن زر البخار على الوضعية السفلى (البخار مغلق). احب دائماً الفيش وليس الحبل كما لا يجب ملامسة الحبل مع مصادر ساخنة أو مع صحيفة الأرضية.
- ابدأ لا نغمس المكوي في الماء أو سوائل أخرى.
- أثناء فترات التوقف عن الكوي تأكد دائماً من استقرار المكواة على سطح مستوي وضع عمودي على مسند المؤخرة.
- يجب عدم ترك المكواة متصلة بالتيار الكهربائي أثناء عدم استخدامها.
- دائماً ضع المكوي بصورة مستقيمة، أي مقدمتها إلى أعلى، أثناء توقفك بين الحين والآخر عن الكوي. انزع الفيش إذا رغبت مغادرة الحجرة حتى ولو كان ذلك لفترة وجيزة.
- ابدأ لا تسحب زر البخار (3) أثناء عملية الكوي.

## A - الوصف

- 1 قوهه رش
- 2 فتحة خزان ماء
- 3 زر بخار
- 3a منظم بخار
- 4 زر رش
- 5 زر إغلاق الطاقة البخارية
- 6 زراختيار الحرارة
- 7 مصباح مؤشر الحرارة
- 8 ضوء الإطفاء الأوتوماتيكي
- 9 واطي الأقمشة

## B - قبل بدء الكوي

- المكوي مصممة لماء الصنبور، وإذا كان الماء لديك عسر بدرجة كبيرة، توصي أن يكون خليط 50% ماء صنبور و 50% ماء مقطر. عني الخزان حتى الحد الأقصى ولا تستخدم ماء مقطر بالكامل ولا تصف أي شيء مثل النشاء وغيره. استخدم مياة الصنبور العادية في ملئ خزان المياه، المياه المقطرة تؤثر سلباً علي أداء البخار.
- ليس من المفترض أن يتم استخدام هذه المكواة من قبل الأطفال أو الأشخاص الذين يعانون من إعاقات بدنية أو عقلية، إلا إذا كان ذلك تحت إشراف شخص مسئول عن سلامتهم.
- احفظ المكوي بعيداً عن متناول الأطفال حيث والمكوي الكهربائي يخزن حرارة عالية وبخار حار يسبب حروق مباشرة.