

РУКОВОДСТВО
ПОЛЬЗОВАТЕЛЯ
КОНДИЦИОНЕР

Перед эксплуатацией устройства внимательно прочтите данное руководство и сохраните его для дальнейшего использования.

МОДЕЛЬ: НАСТЕННЫЙ



СОВЕТЫ ПО ЭНЕРГОСБЕРЕЖЕНИЮ

Вот некоторые советы, которые помогут сократить энергопотребление при эксплуатации данного кондиционера. Данный кондиционер можно использовать более эффективно при соблюдении следующих указаний:

- Не переохлаждайте воздух в помещении. Это может нанести вред здоровью и привести к увеличению энергопотребления.
- При использовании кондиционера закрывайте прямые солнечные лучи шторами или занавесками.
- При использовании кондиционера плотно закрывайте двери и окна.
- Для циркуляции воздуха в помещении отрегулируйте направление воздушного потока в вертикальном или горизонтальном положении.
- Увеличивайте скорость вращения вентилятора для ускоренного охлаждения или нагрева воздуха в помещении на короткий период времени.
- Периодически открывайте окна для проветривания, так как качество воздуха в помещении может ухудшиться при непрерывной многочасовой работе кондиционера.
- Каждые 2 недели очищайте воздушный фильтр. Пыль и грязь, скапливающаяся на воздушном фильтре, может перекрыть воздушный поток или ухудшить функции охлаждения/осушения воздуха.

Для заметок

Прикрепите чек к данной странице, для подтверждения даты покупки, а также для использования гарантии. Впишите сюда номер модели и заводской номер:

Номер модели : _____

Заводской номер : _____

Вы найдете эти номера на информационной табличке, расположенной на каждом устройстве.

Продавец : _____

Дата продажи : _____

ВАЖНЫЕ УКАЗАНИЯ ПО ТЕХНИКЕ БЕЗОПАСНОСТИ

ПЕРЕД ИСПОЛЬЗОВАНИЕМ ДАННОГО УСТРОЙСТВА ПРОЧТИТЕ ВСЕ УКАЗАНИЯ.

Во избежание создания опасной обстановки и обеспечения наивысшей эффективности при использовании данного устройства соблюдайте следующие меры предосторожности

ОПАСНО!

Несоблюдение данных указаний может привести к тяжелым травмам или смертельному исходу

ВНИМАНИЕ!

Несоблюдение данных указаний может привести к мелким травмам или повреждению устройства

ОПАСНО!

- Установка или ремонт, выполненный неквалифицированными лицами, может представлять опасность для вас и других лиц.
- Кондиционер следует устанавливать в соответствии с национальными стандартами прокладки электрических проводов.
- При повреждении кабеля питания его замену должен выполнять изготовитель, специалист по обслуживанию или специалист такой же квалификации во избежание создания опасных ситуаций.
- Информация в данном руководстве предназначена для использования квалифицированным техническим персоналом ознакомленным с правилами техники безопасности и имеющим в своем распоряжении необходимые инструменты для установки и тестирования.
- Неознакомление со всеми указаниями данного руководства и несоответствующее их выполнение может привести к нарушению нормальной работы устройства, повреждению имущества, травмам и/или смертельному исходу.
- Данное устройство не предназначено для использования лицами (включая детей) с ограниченными физическими, сенсорными или умственными возможностями или с недостаточным опытом и знаниями, если они не находятся под наблюдением или не получили соответствующие указания по использованию данного устройства от лица, ответственного за их безопасность.
- Дети должны находиться под присмотром, чтобы не допустить их игр с данным устройством.
- Замену кабеля питания должен выполнять только квалифицированный специалист с использованием только оригинальных комплектующих.

Установка

- Используйте стандартный автоматический выключатель и плавкий предохранитель, соответствующие характеристикам кондиционера. Несоблюдение данного условия может привести к поражению электрическим током или повреждению устройства.
- При установке или перемещении кондиционера обратитесь в авторизованный сервисный центр. Несоблюдение данного условия может привести к серьезной травме или повреждению устройства.
- Всегда используйте вилку и розетку с разъемом заземления. Несоблюдение данного условия может привести к поражению электрическим током или повреждению устройства.
- Надежно закрепите панель и крышку блока управления. Несоблюдение данного условия может привести к взрыву или возгоранию.
- Перед использованием кондиционера установите отдельную штепсельную розетку и автоматический выключатель. Несоблюдение данного условия может привести к поражению электрическим током или повреждению устройства.
- Не меняйте и не удлиняйте кабель питания. Поврежденный кабель электропитания, кабель с порезами или нарушенной изоляцией необходимо заменить. Поврежденный кабель может стать причиной возгорания или поражения электрическим током.
- Будьте осторожны при распаковке и установке кондиционера. Несоблюдение данного условия может привести к серьезной травме или повреждению устройства.

- Не устанавливайте кондиционер на неустойчивой поверхности или в местах, где он может упасть. Это может привести к серьезной травме, повреждению устройства или смертельному исходу.
- Для проверки протечки и продувки воздуха следует использовать негорючий газ (азот), использование сжатого воздуха или горючего газа может привести к возгоранию или взрыву.

Эксплуатация

- Не включайте кондиционер надолго, при открытой двери или окне, либо при очень высокой влажности воздуха. Несоблюдение данного условия может привести к повреждению устройства.
- При работе кондиционера не допускайте растягивания или повреждения кабеля питания. Несоблюдение данного условия может привести к возгоранию, поражению электрическим током или повреждению устройства.
- Не кладите никакие предметы на кабель питания. Это может привести к поражению электрическим током или повреждению устройства.
- Не включайте и не выключайте кондиционер, вставляя или вынимая вилку из розетки. Это может стать причиной поражения электрическим током или возгорания.
- Не прикасайтесь к кондиционеру влажными руками во время его работы или ремонта. Это может привести к поражению электрическим током или повреждению устройства.
- Не размещайте рядом с кабелем питания нагревательные и другие приборы, выделяющие тепло. Это может привести к возгоранию, поражению электрическим током или повреждению устройства.
- Не допускайте попадания воды в кондиционер. Это может стать причиной взрыва или возгорания.
- Не оставляйте рядом с кондиционером горючие вещества, такие как бензин, бензол и растворитель. Это может стать причиной взрыва или возгорания.
- Не используйте кондиционер продолжительное время в тесных помещениях без вентиляции. Регулярно проветривайте помещение. Несоблюдение данного условия может привести к взрыву или возгоранию.
- В случае утечки газа перед повторным использованием кондиционера хорошо проветрите помещение. Несоблюдение данного условия может привести к взрыву или возгоранию.
- Если кондиционер начал издавать необычный шум, запах или из него идет дым, отсоедините кабель питания. Несоблюдение данного условия может привести к взрыву или возгоранию.
- Выключите кондиционер и закройте окно на время грозы или урагана. Если возможно, перед началом урагана уберите устройство от окна.
- Не прикасайтесь к электростатическому фильтру после открытия передней решетки. Несоблюдение данного условия может привести к поражению электрическим током или повреждению устройства.
- Если кондиционер был погружен в воду вследствие затопления, обратитесь в авторизованный сервисный центр. Несоблюдение данного условия может привести к взрыву или возгоранию.
- Будьте осторожны, не допускайте попадания воды внутрь устройства
- При одновременном использовании кондиционера и нагревательного прибора, например обогревателя, хорошо проветривайте помещение. При одновременном использовании кондиционера и нагревательного прибора, например обогревателя, хорошо проветривайте помещение.
- При очистке или выполнении ремонта кондиционера отключите питание и отсоедините кабель питания. Несоблюдение данного условия может привести к смертельному исходу, серьезной травме или повреждению устройства.
- Если кондиционер не используется в течение длительного времени, отсоедините кабель питания. Несоблюдение данного указания может привести к повреждению устройства.
- Не кладите никакие предметы на кондиционер. Это может привести к повреждению устройства.

ОПАСНО!

- Для внутренней очистки обращайтесь в авторизованный сервисный центр или к поставщику. Не пользуйтесь агрессивными моющими средствами, которые могут привести к коррозии или повреждению устройства. Использование агрессивных моющих средств может также привести к повреждению устройства, возгоранию или поражению электрическим током.

ВНИМАНИЕ!

Установка

- После установки или ремонта кондиционера убедитесь в отсутствии утечки хладагента. Несоблюдение данного условия может привести к неисправности устройства.
- Установите надлежащим образом сливной шланг для равномерного слива конденсата. Несоблюдение данного условия может привести к неисправности устройства.
- Держите устройство горизонтально во время установки.
- Установите кондиционер в месте, где шум из наружного блока или выходящий газ не доставят неудобств соседям. Несоблюдение данного условия может привести к конфликту с соседями.
- Транспортировать оборудование должно не менее 2 человек или следует использовать автопогрузчик. Это может привести к серьезной травме.
- Не устанавливайте кондиционер в местах, в которых он будет подвергаться непосредственному воздействию морского ветра (соляного тумана). Это может привести к неисправности устройства.

Эксплуатация

- Не подвергайте людей, животных или растения воздействию потока холодного или горячего воздуха кондиционера. Это может привести к серьезной травме.
- Не используйте изделие для каких-либо специальных целей, например для сохранения продуктов, произведений искусства и т.п. Это бытовой кондиционер, а не система целевого охлаждения. Это может стать причиной смертельного исхода, поражения электрическим током или возгорания.
- Не закрывайте входное или выходное воздушное отверстие. Это может привести к взрыву или неисправности устройства.
- Для очистки кондиционера не используйте сильнодействующие чистящие средства или растворители а также не распыляйте на него воду. Используйте мягкую ткань. Это может привести к серьезной травме или повреждению устройства.
- При извлечении Воздушный фильтр не касайтесь металлических частей кондиционера. Это может привести к серьезной травме или повреждению устройства.
- Не кладите никакие предметы на кондиционер. Это может привести к повреждению устройства.
- После чистки надежно установите фильтр. Выполняйте очистку фильтра каждые две недели или при необходимости даже чаще.
- Не допускайте попадания рук или каких-либо посторонних предметов во входные и выходные воздушные отверстия при работе кондиционера. В противном случае это может привести к поражению электрическим током.
- Не пейте воду, отводимую из устройства. В противном случае это может привести к проблемам со здоровьем.
- При проведении очистки, технического обслуживания или ремонта кондиционера на высоте пользуйтесь устойчивым табуретом или стремянкой. Несоблюдение данного условия может привести к серьезной травме или повреждению устройства.
- Не используйте батареи разного типа для пульта ДУ и не используйте новые батареи со старыми. Несоблюдение данного условия может привести к повреждению устройства.
- Не пытайтесь разбирать или перезаряжать батареи. Несоблюдение данного условия может привести к взрыву, возгоранию или серьезной травме.
- В случае утечки жидкости батареи прекратите использование пульта ДУ. Если жидкость батареи вследствие утечки попала на одежду или кожу, смойте ее чистой водой. Несоблюдение данного условия может привести к серьезной травме.
- При проглатывании жидкости батареи тщательно промойте полость рта и обратитесь к врачу. Несоблюдение данного условия может привести к серьезным проблемам со здоровьем.
- Не пользуйтесь агрессивными моющими средствами, которые могут привести к коррозии или повреждению устройства.
- Использование агрессивных моющих средств может также привести к повреждению устройства, возгоранию или поражению электрическим током.

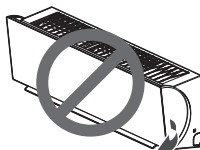
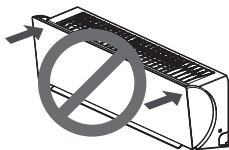

СОДЕРЖАНИЕ

2 СОВЕТЫ ПО ЭНЕРГО-СБЕРЕЖЕНИЮ

3 ВАЖНЫЕ УКАЗАНИЯ ПО ТЕХНИКЕ БЕЗОПАСНОСТИ

7 ПЕРЕД ИСПОЛЬЗОВАНИЕМ

- 7 Компоненты
- 7 Рабочие условия
- 8 Использование пульта ДУ
- 9 - Установка батарей
- 9 - Установка держателя пульта ДУ

10 ОСНОВНЫЕ ФУНКЦИИ

- 10 Охлаждение комнаты
- 10 Прогрев комнаты
- 10 Удаление влажности
- 11 Проветривание комнаты
- 11 Регулировка скорости вращения вентилятора.
- 11 Регулировка направления потока воздуха
- 11 Установка таймера
- 11 - Установка текущего времени
- 12 - Автоматическое включение кондиционера в указанное время
- 12 - Автоматическое выключение кондиционера в указанное время
- 12 - Установка спящего режима
- 12 - Сброс настроек таймера

13 РАСШИРЕННЫЕ ФУНКЦИИ

- 13 Быстрое изменение температуры в комнате
- 13 Автоочистка внутреннего блока
- 13 - Функция автоматической очистки
- 14 Режим плазменной очистки
- 14 Автоматическая работа
- 14 Функция автоматического переключения
- 15 Режим охлаждения с энергосбережением
- 15 Переключение шкалы °C/°F
- 15 Яркость экрана дисплея
- 15 Управление кондиционером без пульта ДУ
- 16 Автоматический перезапуск кондиционера

17 ТЕХНИЧЕСКОЕ ОБСЛУЖИВАНИЕ

- 18 Очистка Воздушный фильтр
- 18 Очистка ЗМ-фильтр

19 ПОИСК И УСТРАНЕНИЕ НЕИСПРАВНОСТЕЙ

- 19 Функция самодиагностики
Перед обращением в сервисный центр

ПЕРЕД ИСПОЛЬЗОВАНИЕМ

Компоненты

Внутренний блок

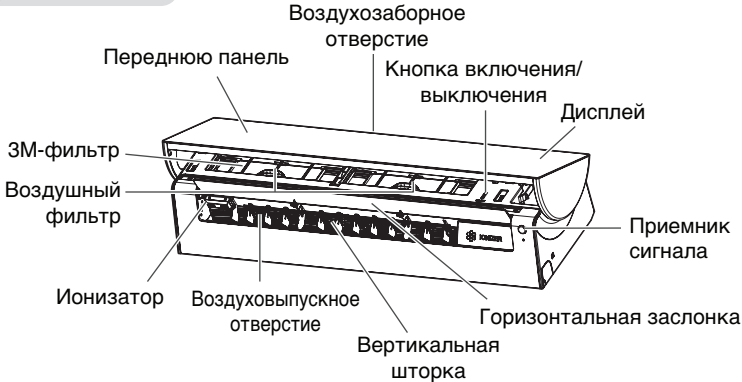

* Характеристики могут изменяться в зависимости от модели.

! ПРИМЕЧАНИЕ

Количество индикаторов и их расположение может различаться в зависимости от модели кондиционера.

Наружный блок

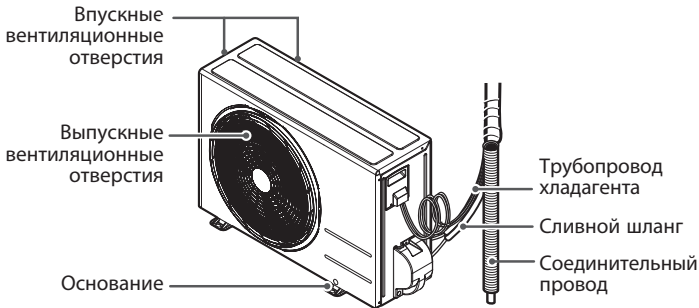

* Характеристики могут изменяться в зависимости от модели.

Рабочие условия

В таблице ниже указан температурный диапазон, при котором может работать данный кондиционер.

Режим	Температура в помещении	Наружная температура
Охлаждение	18°C~32°C	18°C~48°C
Нагрев	16°C~30°C	-5°C~24°C

Использование пульта ДУ

Кондиционером удобнее управлять с помощью пульта ДУ.

Беспроводной пульт ДУ

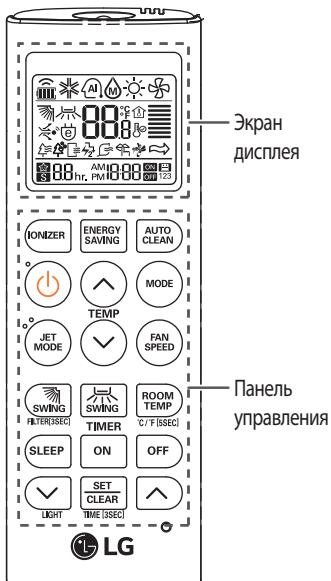

Панель управления	Экран дисплея	Описание
		Кнопка IONIZER* : Ионизатор стерилизует бактерии, передаваемые воздушным путем, и другие вредные вещества.
		Кнопка автоматического перехода в режим сна* : Включается режим автоматического перехода в режим сна.
		Кнопки регулировки температуры: Регулировка комнатной температуры при охлаждении и нагревании.
	-	Кнопка включения/выключения: Включение и выключение питания.
		Кнопка изменения скорости вращения вентилятора: Регулировка скорости вращения вентилятора.
		Кнопка выбора режима работы* : Выбор режима работы. Охлаждение (❄️) / автоматическая работа или автоматическое переключение (AUTO) / осушение (☀️) / нагревание (🔥) / циркуляция воздуха (🌀)
		Быстрое охлаждение/нагревание* : Повышение или понижение комнатной температуры за короткий период времени.
		Кнопка направления потока воздуха: Регулировка потока воздуха по вертикали или горизонтали.
	-	Регулировка яркости дисплея внутреннего блока.
		Кнопка отображения температуры: Отображение температуры в помещении. Также при нажатии кнопки в течение 5 секунд изменяется температурная шкала с °C на °F и обратно.
		Кнопка таймера: Установка времени начала / окончания работы.
		Кнопки навигации и функциональные кнопки* : Установка специальных функций. : Автоочистка : Охлаждение с энергосбережением
	-	Кнопка Set/Clear: Установка или отмена функций.
	-	Кнопка сброса: Сброс параметров кондиционера.
	-	Кнопка Filter (Фильтр): для очистки фильтра нажмите кнопку на 3 секунды.

* В зависимости от модели некоторые функции могут не поддерживаться.

Установка батарей

Перед использованием пульта ДУ установите батареи. Следует использовать батареи типа AAA (1,5 В)

1 Снимите крышку батарейного отсека.

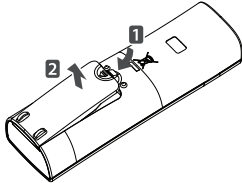

2 Установите новые батарейки с соблюдением их полярности (+) и (-).

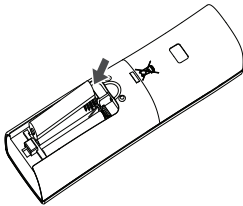

3 Установите крышку батарейного отсека.

! ПРИМЕЧАНИЕ

Если экран дисплея пульта ДУ начинает тускнеть, замените батареи.

Установка держателя пульта ДУ

Установите держатель в месте, не подверженном воздействию прямых солнечных лучей, для защиты пульта ДУ.

1 Выберите безопасное и легкодоступное место.

2 Установите держатель, надежно закрутив 2 винта с помощью отвертки.

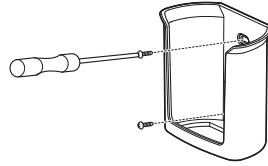

3 Вставьте пульт ДУ в держатель.

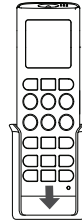

Управление

Направьте пульт ДУ на приемник сигнала в нижней части кондиционера для управления.

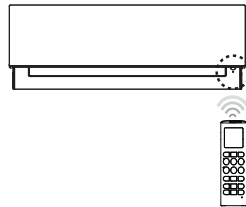



! ПРИМЕЧАНИЕ



- При наведении пульта ДУ на другие электронные устройства ими, возможно, удастся управлять. Убедитесь, что пульт ДУ направлен на приемник сигнала кондиционера.
- Для обеспечения надлежащей работы выполняйте очистку передатчика и приемника сигнала с помощью мягкой ткани.

ОСНОВНЫЕ ФУНКЦИИ

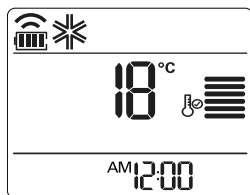

Охлаждение комнаты (Режим охлаждения)

- 1 Нажмите кнопку  для включения питания.
- 2 Нажмите кнопку  несколько раз для выбора функции охлаждения.
- * отобразится на экране дисплея.





- 3 С помощью кнопок  и  установите требуемую температуру.
- Диапазон задаваемой температуры от 18°C до 30°C

Прогрев комнаты (Нагревание)

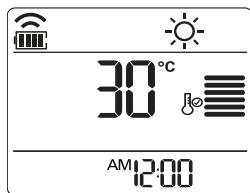
- 1 Нажмите кнопку  несколько раз для включения питания.
- 2 Нажимайте кнопку  несколько раз для выбора функции нагревания.
-  отобразится на экране дисплея.





- 3 С помощью кнопок  и  установите требуемую температуру.
- Диапазон задаваемой температуры от 16°C до 30°C

! ПРИМЕЧАНИЕ

Модели, оснащенные только функцией охлаждения, не поддерживают эту функцию.

Снижение уровня влажности (Режим осушения)

При использовании этого режима удаляется излишняя влага в среде с повышенной влажностью или в дождливую погоду во избежание образования плесени. В этом режиме автоматически регулируется комнатная температура и скорость вращения вентилятора для поддержания оптимального уровня влажности.

- 1 Нажмите кнопку  для включения питания.
- 2 Нажимайте кнопку  несколько раз для выбора функции осушения.
-  отобразится на экране дисплея.

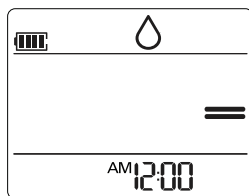



! ПРИМЕЧАНИЕ

- В этом режиме не удастся отрегулировать требуемую температуру, так как она регулируется автоматически. Кроме того, на экране дисплея не будет отображаться комнатная температура.

Проветривание комнаты (Режим циркуляции воздуха)

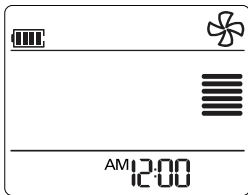

В данном режиме выполняется только циркуляция воздуха внутри помещения без изменения температуры.

- 1 Нажмите кнопку  для включения питания.
- 2 Нажимайте кнопку  несколько раз для выбора функции циркуляции воздуха.
 -  отобразится на экране дисплея.







- 3 Нажмите кнопку  для регулировки скорости вращения вентилятора.

Регулировка скорости вращения вентилятора.

- 1 Нажимайте кнопку  несколько раз для регулировки скорости вращения вентилятора.
 - Нажмите кнопку  если требуется естественная циркуляция воздуха. Скорость вращения вентилятора регулируется автоматически.

Значок	Скорость
	Высокая
	Средняя
	Низкая
	Естественный воздушный поток

Регулировка направления потока воздуха

- 1 Для регулирования направления потока воздуха по горизонтали (вертикали) нажимайте  () и выберите требуемое направление.
 - Нажмите кнопку  () для регулировки направления потока воздуха автоматически.

! ПРИМЕЧАНИЕ

- В зависимости от модели регулировка направления потока воздуха по вертикали может не поддерживаться.
- Произвольная регулировка отражателя воздушного потока может привести к повреждению устройства.
- При повторном запуске кондиционера используется направление воздушного потока, установленное перед этим, поэтому положение отражателя может не соответствовать значку, отображаемому на пульте ДУ. В этом случае с помощью  или  отрегулируйте направление потока воздуха еще раз.



Установка таймера

Можно использовать функцию таймера для энергосбережения и использования кондиционера более эффективно.

Установка текущего времени

- 1 Нажмите кнопку  и удерживайте ее более 3 секунд.
 - В нижней части экрана дисплея будет мигать значок AM/PM.



- 2 С помощью кнопок  и  установите минуты.

Автоматическое включение кондиционера в указанное время

- 1 Нажмите кнопку **ON**.
- В нижней части экрана дисплея будет мигать следующий значок.

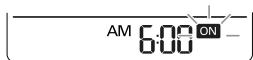

- 2 С помощью кнопок **↓** и **↑** установите минуты.
- 3 Нажмите кнопку **SET/CLEAR** для завершения.
- **⌚** отображается на дисплее внутреннего блока.
- 4 При установке таймера на экране дисплея отображаются текущее время и значок ON, указывающий на установку требуемого времени включения.

Автоматическое выключение кондиционера в указанное время

- 1 Нажмите кнопку **OFF**.
- В нижней части экрана дисплея будет мигать следующий значок.

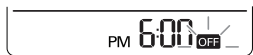

- 2 С помощью кнопок **↓** и **↑** установите минуты.
- 3 Нажмите кнопку **SET/CLEAR** для завершения.
- **⌚** отображается на дисплее внутреннего блока.
- 4 При установке таймера на экране дисплея отображаются текущее время и значок OFF, указывающий на установку требуемого времени выключения.

Установка спящего режима

Используйте функцию спящего режима для выключения кондиционера, когда ложитесь спать.

- 1 Нажмите кнопку **⏻** для включения питания.
- 2 Нажмите кнопку **SLEEP**.
- 3 С помощью кнопок **↓** и **↑** выберите час (до 7 часов).
- 4 Нажмите кнопку **SET/CLEAR** для завершения.
- **★** отобразится на экране дисплея в спящем режиме.
- **⌚** отображается на дисплее внутреннего блока.

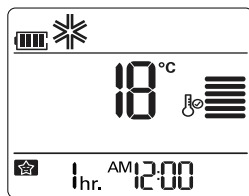

! ПРИМЕЧАНИЕ

- В режимах охлаждения и осушения температура повышается на 1°C через 30 минут и еще на 1°C через следующие 30 минут для обеспечения комфортного сна.
- Температура повышается на 2°C по сравнению с предустановленной температурой.
- Скорость вращения вентилятора не изменяется в режиме сна. Устанавливается режим сверхнизкой скорости вращения вентилятора в режиме охлаждения и режим низкой скорости вращения вентилятора в режиме нагрева.

Отмена настройки таймера



- 1 Нажмите кнопку **ON**, **OFF** или **SLEEP** для отмены настройки таймера.
- 2 Нажмите кнопку **SET/CLEAR**.
- Для отмены всех настроек таймера нажмите кнопку **SET/CLEAR**.

РАСШИРЕННЫЕ ФУНКЦИИ

Кондиционер оснащен некоторыми дополнительными функциями.

Быстрое изменение температуры в комнате (быстрое охлаждение/нагревание)

В данном режиме можно выполнить быстрое охлаждение помещения летом или нагревание зимой.

- 1 Нажмите кнопку  для включения питания.
- 2 Нажмите кнопку .
 - P₀ отображается на дисплее внутреннего блока.

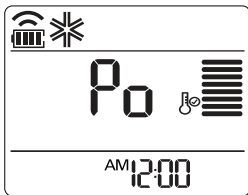

- В режиме быстрого охлаждения из кондиционера дует мощный поток воздуха с температурой 18°C в течение 30 минут.
- В режиме быстрого нагревания из кондиционера дует мощный поток воздуха с температурой 30°C в течение 30 минут.



! ПРИМЕЧАНИЕ

- Эту функцию не удастся использовать в режимах циркуляции воздуха, автоматическом режиме или режиме автоматического переключения.
- В зависимости от модели эта функция может не поддерживаться.

Автоочистка внутреннего блока

Функция автоматической очистки

В режимах охлаждения и осушения внутри внутреннего блока образуется влага. Для удаления этой влаги используйте функцию автоматической очистки.

- 1 Нажмите кнопку .
 -  отобразится на экране дисплея.

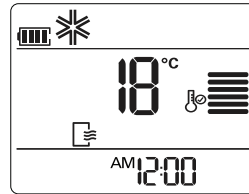





- При выключении питания вентилятор будет работать в течение 30 минут, будет выполнена очистка внутри внутреннего блока.
-  отображается на дисплее внутреннего блока.

! ПРИМЕЧАНИЕ

Некоторые кнопки не удастся использовать при выполнении функции автоматической очистки.

Режим плазменной очистки

В режиме плазменной очистки генерируются ионы, которые очищают воздух от вирусов и бактерий.

- 1 Нажмите кнопку  для включения питания.
- 2 Нажмите кнопку .
 -  отобразится на экране дисплея.
 -  отображается на дисплее внутреннего блока

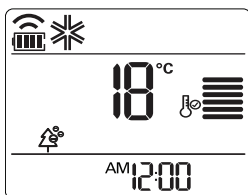





! ПРИМЕЧАНИЕ

- Можно использовать эту функцию, нажав кнопку  без включения кондиционера.
- В зависимости от модели эта функция может не поддерживаться.
- Не касайтесь ионизатор во время его работы.

Автоматическая работа (Интеллектуальный режим)

Модели только с функцией охлаждения

В этом режиме скорость вращения вентилятора и температура регулируются автоматически в соответствии с комнатной температурой.

- 1 Нажмите кнопку  для включения питания.
- 2 Нажимайте кнопку  несколько раз для выбора автоматической работы.
- 3 С помощью кнопок  и  выберите требуемый код работы, если температура выше или ниже требуемой.

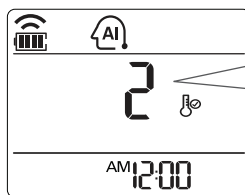



Код	Описание
2	Охлаждение
1	Несильное охлаждение
0	Поддерживать комнатную температуру
-1	Несильное нагревание
-2	Нагревание

! ПРИМЕЧАНИЕ



- В данном режиме нельзя изменить скорость вращения вентилятора, но вы можете задать режим автоматического поворота отражателя воздушного потока.
- В зависимости от модели эта функция может не поддерживаться.

Функция автоматического переключения

В данном режиме работы автоматически поддерживается заданная температура с отклонением $\pm 2^{\circ}\text{C}$

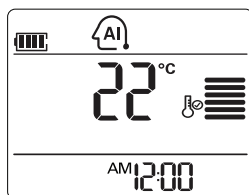
- 1 Нажмите кнопку  для включения питания.
- 2 Нажимайте кнопку  несколько раз для выбора функции автоматического переключения.
 -  отобразится на экране дисплея.







- 3 С помощью кнопок  и  установите требуемую температуру.
 - Диапазон задаваемой температуры от 18°C до 30°C
- 4 Нажимайте кнопку  несколько раз для выбора скорости вращения вентилятора.

! ПРИМЕЧАНИЕ

В зависимости от модели эта функция может не поддерживаться.

Режим охлаждения с энергосбережением

В данном режиме снижается энергопотребление в режиме охлаждения и устанавливается оптимальный уровень температуры для создания комфортной обстановки.

- 1 Нажмите кнопку  для включения питания.
- 2 Нажимайте кнопку  несколько раз для выбора функции охлаждения.
- 3 Нажмите кнопку .
 -  отобразится на экране дисплея.

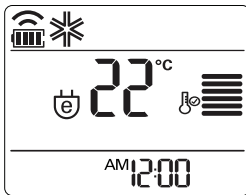

! ПРИМЕЧАНИЕ

- В зависимости от модели эта функция может не поддерживаться.
- При работе устройства температура, отображаемая на пульте ДУ, может отличаться от температуры, отображаемой на кондиционере.

Яркость экрана дисплея

Можно отрегулировать яркость экрана дисплея внутреннего блока.

- 1 Нажмите кнопку  для включения/выключения экрана дисплея.

! ПРИМЕЧАНИЕ

В зависимости от модели эта функция может не поддерживаться.

Переключение шкалы °C/°F

При нажатии кнопки ROOM TEMP в течение 5 секунд температурная шкала «Цельсий/Фаренгейт» переключается на противоположную.

Управление кондиционером без пульта ДУ

Можно использовать кнопку включения/выключения внутреннего блока для управления кондиционером, если недоступен пульт ДУ. Однако будет установлена высокая скорость вращения вентилятора.

При выключении

- 1 Откройте переднюю панель.
 - Приподнимите панель за края с обеих сторон.
- 2 Нажмите кнопку включения/выключения.

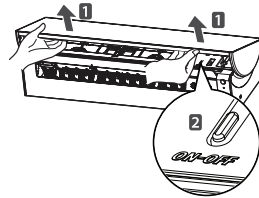

- 3 Закройте переднюю панель сразу после нажатия кнопки включения.
 - Слегка приподнимите панель за края.

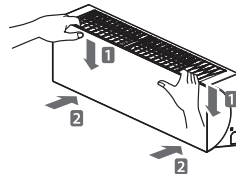

* Характеристики могут изменяться в зависимости от модели.

- На моделях с поддержкой охлаждения и нагрева режим работы изменяется в зависимости от комнатной температуры.

Комнатная температура	Установить температуру	Рабочий режим
Ниже 21°C	24°C(75.2°F)	Нагревание
Выше 21°C и ниже 24°C	23°C(73.4°F)	Осушение
Выше 24°C	22°C(71.6°F)	Охлаждение

- На моделях, оснащенных только функцией охлаждения, будет установлена температура 22°C (71,6°F)

При выключении

- 1 Откройте переднюю панель.
- Приподнимите панель за края с обеих сторон.
- 2 Нажмите кнопку включения/выключения.
- Передняя панель перемещается вниз (до щелчка).

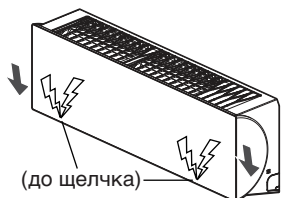
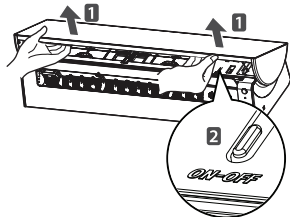

* Характеристики могут изменяться в зависимости от модели.

! ПРИМЕЧАНИЕ

- Если панель не защелкнулась с обеих сторон, нажмите на обе стороны панели.

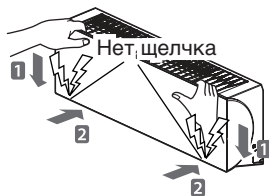
**Автоматический перезапуск кондиционера**

При включении кондиционера после сбоя питания функция восстановит предыдущие настройки. Данная функция установлена по умолчанию.

Отключение автоматического перезапуска

- 1 Откройте переднюю крышку.
- Приподнимите крышку за края с обеих сторон.

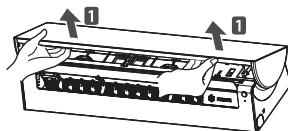

- 2 Нажмите кнопку включения/выключения и удерживайте ее в течение 6 секунд.
- Дважды прозвучит звуковой сигнал, индикатор мигнет 8 раз.

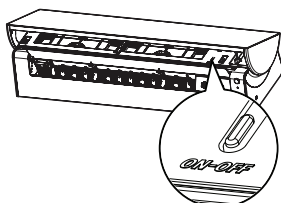

* Характеристики могут изменяться в зависимости от модели.

- Чтобы снова включить эту функцию, нажмите кнопку включения/выключения и удерживайте ее в течение 6 секунд. Подается двойной звуковой сигнал и 4 раза мигает синий индикатор.

! ПРИМЕЧАНИЕ

- Если нажать и удерживать кнопку включения/выключения в течение 3 – 5 секунд вместо 6 секунд, будет включена функция проверки устройства.
- В режиме проверки будет выходить мощный поток воздуха для охлаждения в течение 18 минут, затем будут восстановлены заводские настройки по умолчанию.

ТЕХНИЧЕСКОЕ ОБСЛУЖИВАНИЕ

Регулярно очищайте устройство для обеспечения оптимальной производительности и во избежание возможного выхода из строя.

* Это может быть не применимо в зависимости от модели.

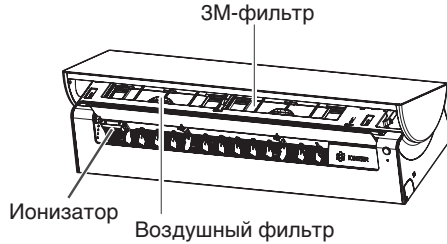

* Характеристики могут изменяться в зависимости от модели.

Элемент	Интервал очистки	Способ очистки
Воздушный фильтр	2 недели	См. «Очистка Воздушный фильтр».
3M-фильтр	1 месяц	См. раздел «Очистка 3M-фильтр»
Ионизатор	6 месяцев	См. раздел «Очистка ионизатор».
Поверхность внутреннего блока	Регулярно	Используйте мягкую сухую ткань. Не пользуйтесь отбеливателями и абразивными материалами.
Наружный блок	Регулярно	Для очистки спиралей теплообменника и вентиляционных отверстий панели используйте пар (проконсультируйтесь с техническим специалистом).

Очистка Ионизатор (дополнительно)

- Отключите питание и отсоедините кабель питания.
 - Для удаления пыли используйте сухую ватную палочку.
- Примечание : ионизатор может отсутствовать в некоторых моделях.



ВНИМАНИЕ!

- Выключите питание и отсоедините кабель питания до выполнения любого техобслуживания;
- При очистке фильтров не используйте воду с температурой выше 40°C. Это может привести к их деформации или обесцвечиванию.
- Не используйте летучие вещества при очистке фильтров. Они могут повредить поверхность устройства.
- Не промывайте 3M-фильтр в воде, так это может привести к его повреждению.

ПРИМЕЧАНИЕ

- В зависимости от модели расположение и форма фильтров могут различаться.
- Регулярно очищайте спирали теплообменника наружного блока, так как грязь, скапливающаяся на спиралах, может снизить производительность или повысить затраты на энергию.

Очистка Воздушного фильтра

Очищайте воздушный фильтр каждые две недели или, при необходимости, чаще.

- 1 Выключите кондиционер.
- 2 Нажмите и удерживайте кнопку  в течение 3 секунд.
- 3 Откройте переднюю панель.

- Приподнимите панель за края с обеих сторон.

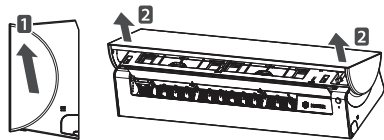

- 4 Возьмитесь за ручку Воздушный фильтр, немного поднимите ее и снимите с устройства.

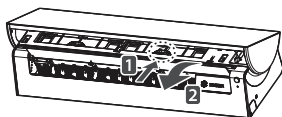

* Характеристики могут изменяться в зависимости от модели.

- 5 Очищайте фильтр с помощью пылесоса или теплой водой.
 - Если грязь удаляется с трудом, промойте фильтр в теплой воде с моющим средством.
- 6 Высушите фильтр в прохладном месте.
- 7 Установите фильтр и закройте переднюю панель.
- 8 Нажмите и удерживайте кнопку  в течение 3 секунд.
 - Передняя панель перемещается вниз (до щелчка).

! ПРИМЕЧАНИЕ

Если панель не защелкнулась с обеих сторон, нажмите на обе стороны панели.



Очистка ЗМ-фильтр

- 1 Выключите кондиционер.
- 2 Нажмите и удерживайте кнопку  в течение 3 секунд.
- 3 Откройте переднюю крышку и выньте воздушный фильтр (см. «Очистка воздушного фильтра»).
- 4 Извлеките ЗМ-фильтр

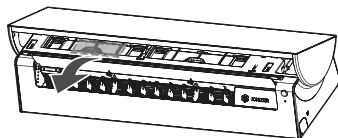

* Характеристики могут изменяться в зависимости от модели.

- 5 С помощью пылесоса удалите грязь. Не промывайте ЗМ-фильтр в воде, так это может привести к его повреждению.

! ПРИМЕЧАНИЕ

-  Кнопка фильтра доступна только после выключения пульта ДУ.

! ПРИМЕЧАНИЕ

- Мы рекомендуем заменять ЗМ-фильтр каждые 6 месяцев.
- В зависимости от модели расположение фильтра может различаться.
- Если вам требуются фильтры, обращайтесь в сервисный центр компании LG (см. гарантийный талон).

ПОИСК И УСТРАНЕНИЕ НЕИСПРАВНОСТЕЙ

Функция самодиагностики

Это устройство оснащено встроенной функцией самодиагностики.

При возникновении ошибок индикатор внутреннего блока будет мигать с интервалом в 2 секунды. В этом случае обратитесь к местному дилеру или в сервисный центр.

Перед запросом техобслуживания

Проверьте следующее до обращения в сервисный центр.

Если проблема не устраняется, обратитесь в местный сервисный центр.

Проблема	Возможные причины	Действие для устранения неисправности
Ненормальная работа устройства.	<ul style="list-style-type: none"> • Устройство издает запах гари и странные звуки. 	<ul style="list-style-type: none"> • Выключите кондиционер, отсоедините кабель питания и обратитесь в сервисный центр.
	<ul style="list-style-type: none"> • Из внутреннего блока вытекает вода даже при низком уровне влажности. 	
	<ul style="list-style-type: none"> • Кабель питания поврежден или создает чрезмерное нагревание. 	
	<ul style="list-style-type: none"> • Переключатель, автоматический выключатель (безопасности, заземления) или плавкий предохранитель работают ненадлежащим образом. 	
Кондиционер не работает.	<ul style="list-style-type: none"> • Кондиционер не подключен. 	<ul style="list-style-type: none"> • Убедитесь, что кабель питания подключен к розетке.
	<ul style="list-style-type: none"> • Перегорел плавкий предохранитель или не поступает питание. 	<ul style="list-style-type: none"> • Замените плавкий предохранитель или проверьте, включен ли автоматический выключатель.
	<ul style="list-style-type: none"> • Произошел сбой питания. 	<ul style="list-style-type: none"> • Выключите кондиционер в случае сбоя питания. При возобновлении подачи питания подождите 3 минуты, затем включите кондиционер.
	<ul style="list-style-type: none"> • Напряжение имеет слишком высокое или слишком низкое значение. 	<ul style="list-style-type: none"> • Проверьте, включен ли автоматический выключатель.
	<ul style="list-style-type: none"> • Кондиционер автоматически выключен в указанное время. 	<ul style="list-style-type: none"> • Снова нажмите кнопку питания.
	<ul style="list-style-type: none"> • Неправильно установлена батарея в пульте ДУ. 	<ul style="list-style-type: none"> • Установлена ли батарея в пульте ДУ? Соблюдена ли полярность установки батареи (+)(-)? • Батарея установлена правильно, но кондиционер не работает. Установите новые батарейки.

Проблема	Возможные причины	Действие для устранения неисправности
Кондиционер не охлаждает воздух.	• Воздух циркулирует ненадлежащим образом.	• Убедитесь, что переднюю часть кондиционера не блокируют занавески, шторы или мебель.
	• Загрязнен воздушный фильтр.	• Каждые 2 недели очищайте воздушный фильтр. Для получения дополнительной информации см. “Очистка воздушного фильтра”.
	• Слишком высокая комнатная температура.	• Летом для охлаждения воздуха в помещении, возможно, потребуется некоторое время. В этом случае выберите функцию быстрого охлаждения.
	• Из комнаты выходит холодный воздух.	• Убедитесь, что из помещения не выходит холодный воздух через вентиляционные отверстия.
	• Требуемая температура выше, чем установленная.	• Установите требуемую температуру на уровень, который будет ниже текущей температуры.
	• Поблизости находится источник нагревания.	• Не используйте нагреватели, например электропечь или газовую горелку, во время работы кондиционера.
	• Выбрана циркуляция воздуха.	• При использовании функции циркуляции воздуха воздух выходит из кондиционера без охлаждения или нагревания. Установите режим охлаждения.
	• Слишком высокая наружная температура.	• Охлаждение может быть недостаточным.
Кондиционер не нагревает воздух.	• При включении режима нагрева. • Заслонка почти полностью закрыта и поток нагретого воздуха не проходит. • Даже при запуске работы наружного блока.	• Это нормальное явление. • Дождитесь нагрева воздуха. • Выполняется подготовка к нагнетанию нагретого воздуха.
	• В наружном блоке выполняется операция размораживания.	• При снижении наружной температуры в режиме нагрева на спираль образуется лед/иней. • Данная операция удаляет слой инея на спирали. • Дождитесь завершения данной операции. Это займет около 15 минут.
	• Слишком низкая наружная температура.	• Нагрев может быть недостаточным.

Проблема	Возможные причины	Действие для устранения неисправности
Кондиционер отключается во время работы.	<ul style="list-style-type: none"> • Кондиционер внезапно выключается. 	<ul style="list-style-type: none"> • Возможно срабатывание таймера. При срабатывании таймера кондиционер выключается. • Проверьте правильность настройки таймера.
	<ul style="list-style-type: none"> • При работе произошел сбой питания. 	<ul style="list-style-type: none"> • Срабатывает функция автоматического перезапуска. Это настройка по умолчанию. • При возобновлении подачи энергии данная функция автоматически включает устройство. • Эта функция полезна в случае частых отключений энергии.
Внутренний блок продолжает работать даже при выключении питания.	<ul style="list-style-type: none"> • Выполняется операция автоочистки. • Данная функция выполняет операцию удаления влаги из внутреннего блока. 	<ul style="list-style-type: none"> • Дождитесь окончания работы функции. • Она предотвращает развитие грибков. Если вы не хотите использовать данную функцию, нажмите кнопку OFF.
Из выпускного отверстия внутреннего блока исходит дымка.	<ul style="list-style-type: none"> • Дымку образует охлажденный воздух, выходящий из кондиционера. 	<ul style="list-style-type: none"> • При снижении комнатной температуры это явление прекращается.
Протечка воды из наружного блока.	<ul style="list-style-type: none"> • При выполнении операций нагрева сконденсированная в теплообменнике вода выпадает в виде капель. 	<ul style="list-style-type: none"> • В этом случае сливной шланг следует установить под поддон основания. • Обратитесь к специалисту по установке.
Шум или вибрация при работе.	<ul style="list-style-type: none"> • Щелкающий звук Щелчки могут раздаваться при запуске или останове из-за работы реверсивного клапана. • Скрипение Скрип может вызываться сжатием и расширением пластиковых деталей внутреннего блока при резком изменении температуры. • Шум утечки воды Подобный шум может раздаваться при изменении направления движения потока хладагента в кондиционере. 	<ul style="list-style-type: none"> • Это нормальное явление. • Через некоторое время звук прекратится.
Из внутреннего блока исходит запах.	<ul style="list-style-type: none"> • Неприятный запах может быть вызван тем, затхлый запах или запах табачного дыма поступает во внутренний блок и переносится потоком воздуха. 	<ul style="list-style-type: none"> • Если запах не исчезает, промойте фильтр или теплообменник. • Обратитесь к специалисту по установке.

