



NA64H3030AK	NA64H3040AS
NA64H3010AK	NA64H3030AS
NA64H3000AK	NA64H3010AS
NA64H3030BK	NA64H3110AS
NA64H3010BK	NA64H3040BS
NA64H3010CK	NA64H3030BS
NA64H3010CE	NA64H3010BS
	NA64H3110BS

Варочная поверхность

Инструкция пользователя

**Planet
First** 100 %
Recycled Paper

Данное руководство напечатано на полностью перерабатываемой бумаге.

Imagine the possibilities

Россия

Спасибо за приобретение этой продукции Samsung.
Для того, чтобы получить более полное обслуживание,
пожалуйста, зарегистрируйте ваше изделие на сайте
www.samsung.com/register

SAMSUNG

Предисловие

Спасибо за выбор газовой варочной поверхности Samsung.

Для правильного использования этого прибора и предотвращения любого потенциального риска, прочитайте эту инструкцию перед использованием этого бытового прибора.

Храните эту инструкцию в месте, где вы можете ее легко найти.

Если вы не уверены в отношении любой информации, которая содержится в этой инструкции, обратитесь в центр обслуживания клиентов Samsung.

Производитель не несет ответственности за любой ущерб лицам или имуществу, вызванный в случае неправильной установки или неправильного использования прибора.

Прибор должен быть сертифицирован для использования в тех странах, которые не указаны на приборе.

Производитель также оставляет за собой право вносить любые изменения в устройство, которые он сочтет необходимыми или полезными, а также те, что в интересах пользователя, без угрозы изменения основных характеристик, функциональности и безопасности продукции.

Прибор спроектирован для бытового использования, а не коммерческого.

Содержание

Предисловие

Инструкции по безопасности

3-8

- 3 Инструкции по безопасности
- 4 Установка
- 5 Безопасность детей и окружающих
- 6 Во время использования
- 8 Чистка и обслуживание
- 8 Экологическая информация

Инструкции по использованию и обслуживанию

9-18

- 9 Описание прибора
- 13 Как использовать прибор
- 15 Советы по безопасности и экономии энергии
- 17 Чистка и обслуживание



Технические указания

19-30

- 19 Технические указания
- 20 Схема встраивания
- 21 Установка прибора
- 22 Подключение газа
- 23 Подключение электричества
- 24 Замена комплектующих
- 25 Инженерно-технические данные
- 29 Характеристики конфорок
- 30 Выявление неисправностей

Инструкции по безопасности

- Ваша безопасность важна для Samsung.
- Пожалуйста , найдите время , чтобы прочитать эту Инструкцию для пользователя перед установкой или использованием прибора .
- Эту инструкцию по эксплуатации необходимо держать недалеко от прибора с целью последующего обращения к ней.
Если прибор будет продан или передан другому лицу, проследите , чтобы инструкция по использованию была передана новому пользователю.
- Производитель не несет ответственности в случае, если эти меры безопасности не были соблюдены .
- Следующие отметки были сделаны с целью их легкого понимания и, чтобы вы заранее смогли предотвратить любой несчастный случай, обусловленный неправильным использованием, и с целью более удобного использования прибора.
- Перед прочтением инструкции внимательно прочтите следующие объяснения и убедитесь, что вы понимаете их правильно.

 Опасно	Пренебрежение этой отметкой может стать причиной нанесения серьезного вреда здоровью человека или смерти.
 Внимание	Пренебрежение этой отметкой может стать причиной нанесения менее серьезного вреда здоровью человека или имуществу.

- Следующие отметки используются в инструкции с такими значениями:

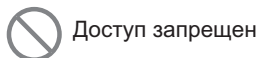
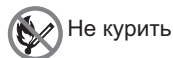

- Если вам кажется, что произошла утечка газа, выполните следующие

- Не включайте свет.
- Не включайте / выключайте любые электрические приборы, и не прикасайтесь к любым электрическим выключателям, вилкам, розеткам.
- Не используйте телефон.
 - 1 Прекратите использовать прибор и перекройте вентиль на газовой трубе, подающей газ в варочную поверхность
 - 2 Покиньте помещение и свяжитесь с газовой службой, позвонив снаружи

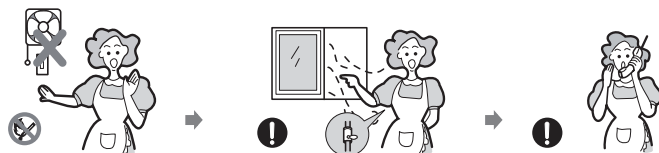

* Топливный газ содержит меркаптан, чтобы вы могли почувствовать запах газа, запах гнилого чеснока или протухшего яйца), даже если в воздухе только 1/1000 газа.

Установка

⚠ Опасно

- Этот прибор должен быть установлен в соответствии с действующими нормативными документами и использоваться только в хорошо проветриваемом помещении.



- Перед установкой убедитесь, что газовое снабжение и электроснабжение соответствует типу, указанному на табличке с техническими данными.

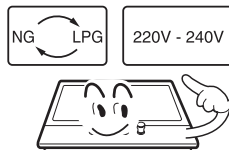

- В случае если этот прибор установлен на морском судне или в фургоне, его нельзя использовать в качестве обогревателя помещения

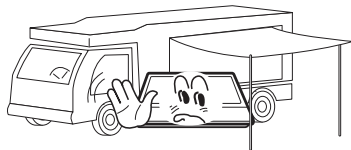

- Газовая труба и электрический кабель должны быть установлены таким образом, чтобы они не касались каких-либо деталей или прибора.

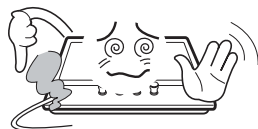

⚠ Внимание

- Этот прибор должен быть установлен квалифицированным техником или монтажной организацией.
- Условия регулирования для этого прибора указаны на заводской наклейке или наклейке с техническими данными.
- Полностью распакуйте прибор перед использованием.
- После распаковки прибора убедитесь, что прибор не поврежден и что соединительный шнур в идеальном состоянии. В противном случае обратитесь к поставщику перед установкой прибора.
- Смежное оборудование и все материалы, используемые для установки, при использовании должны выдерживать минимально температуру выше на 85 °C, чем температура в помещении, где находится прибор.
- В случае, если пламя конфорки случайно погаснет, выключите ее и не пытайтесь повторно зажечь ее минимум на протяжении одной минуты.
- Результатом использования кухонного газового прибора является выделение тепла и влаги в помещении, где он был установлен. Убедитесь, что кухня хорошо проветривается: держите отверстия естественного проветривания открытыми или установите прибор для принудительной вентиляции вытяжной вентилятор
- Из-за длительного и интенсивного использования прибора может возникнуть потребность в дополнительном проветривании. Например, открытие окна, или более эффективное проветривание. Например, путем увеличения уровня принудительной вентиляции там, где она есть.

Безопасность детей и окружающих

Опасно

- Не позволяйте детям играть около прибора или с ним.
Прибор нагревается во время использования.
Детей необходимо держать подальше от прибора до тех пор, пока он не остынет.

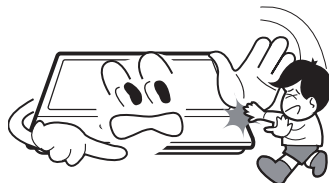

Внимание

- Этот прибор был спроектирован для использования взрослыми.
- Дети могут нанести себе вред, поднимая сковородки или кастрюли с прибора.
- Этот прибор не предназначен для использования детьми или другими лицами с ограниченными физическими, и умственными возможностями, а также теми, чья нехватка опыта и знаний препятствует их безопасному использованию прибора без присмотра или инструкций со стороны ответственного лица с целью обеспечения их безопасности при использовании прибора.

Во время использования

⚠ Опасно

- Используйте прибор только для приготовления пищи.



- Не вносите изменений в этот прибор. Конфорочная панель не предназначена для функционирования от внешнего таймера или отдельной системы дистанционного управления



- Результатом использования кухонного газового прибора является выделение тепла и влаги в помещении, где он был установлен. Убедитесь, что кухня хорошо проветривается: держите отверстия естественного проветривания открытыми или установите прибор для механического проветривания вытяжной вентилятор.



- Не используйте прибор, если он контактирует с водой. Не используйте этот бытовой прибор, если у вас влажные руки.



- Нагревательная и варочная поверхность прибора становятся горячими при использовании, применяйте все необходимые меры предосторожности.



- Не используйте свободную одежду, кухонные полотенца и т.п., так как края таких вещей могут коснуться пламени и загореться.

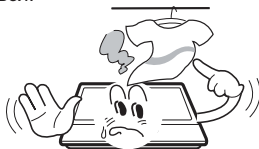

- Никогда не оставляйте прибор без присмотра во время приготовления пищи с использованием масла и жиров. Если жир или масло перегреются, то они могут быстро загореться.



- Нельзя использовать неустойчивую или деформированную посуду, поскольку она может вызвать несчастный случай из-за наклона и разбрызгивания кипящей жидкости.



Во время использования

- Не используйте и не храните воспламеняющиеся материалы в ящичке у прибора.



- Продукты, которые быстро портятся, пластиковые предметы и аэрозоли могут нагреваться, поэтому их нельзя хранить над или под прибором.



- Не распыляйте аэрозоли рядом с этим прибором во время его использования.



- Убедитесь, что ручки регулирования и контроля находятся в положении ●, когда прибор не используется.

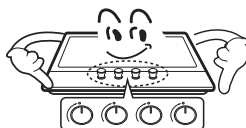

Внимание

- Этот прибор предназначен только для домашнего приготовления пищи. Он не был спроектирован для коммерческого или промышленного использования.
- Из-за длительного и интенсивного использования прибора может возникнуть потребность в дополнительном проветривании. Например, открытие окна, или более эффективное проветривание. Например, путем увеличения уровня механической вентиляции там, где она есть.
- Используйте термостойкие прихватки или перчатки, когда держите горячие кастрюли и сковородки.
- Не позволяйте прихваткам находиться вблизи от открытого пламени, при поднятии кухонной посуды.
- Следите, чтобы прихватки или перчатки не были влажными или мокрыми, так как это может привести к тому, что материал будет быстрее нагреваться и возникает риск ожога.
- Всегда используйте конфорки только после того, как установили кастрюли и сковородки на них. Нельзя нагревать пустую кастрюлю или сковородку.
- Никогда не используйте в приборе пластиковую посуду или посуду из алюминиевой фольги.
- При использовании других электрических приборов, убедитесь, что кабель не контактирует с поверхностью кухонного прибора.
- Если в Вашем теле есть живильные медицинские устройства например, кардиостимулятор проконсультируйтесь с врачом перед использованием прибора.
- Не используйте кухонные полотенца или подобные вещи вместо прихваток. Такой материал может коснуться пламени на горячей конфорке.
- При использовании стеклянной посуды, убедитесь, что она была спроектирована для приготовления пищи. Если поверхность изготовленная из стеклокерамики треснула, отключите прибор для предотвращения поражения электрическим током.
- Для уменьшения возможности ожогов, возгорания воспламеняющихся материалов и разбрызгивания, поверните ручки кухонной посуды в сторону или в центр поверхности таким образом, чтобы они не находились над соседними конфорками.
- Возвращайте ручки регулировки в отключенное положение перед тем, как снять кухонную посуду.
- Внимательно следите за приготовлением пищи на большом огне.
- Всегда медленно нагревайте жир и следите за тем, как он нагревается.
- Еда для жарки должна быть сухой, насколько это возможно. Замороженные, охлажденные продукты, или влага на свежих продуктах может привести к кипению горячего жира и его разбрызгиванию через края посуды.
- Никогда не пытайтесь передвигать посуду с горячим жиром, особенно сковородку. Подождите, пока жир полностью остынет

Чистка и обслуживание

Опасно

- Никогда не используйте абразивные, кислотные и щелочные моющие средства.



- Ремонтировать или обслуживать этот прибор могут только уполномоченные инженеры сервисной службы, используются только оригинальные запасные части.



Внимание

- Перед чисткой этого прибора, его необходимо отключить от источников электропитания и дать остыть.
- Нельзя использовать паровой ток или любое другое очистительное оборудование под высоким давлением для чистки этого прибора.

Экологическая информация

- Пожалуйста, после установки утилизируйте упаковку, учитывая безопасность и окружающую среду.
- При утилизации старого прибора, сделайте его непригодным к использованию, перерезав кабель.



Правильная утилизация данного устройства (Отходы электрического и электронного оборудования)

- Эта маркировка на продукции или в соответствующей литературе означает, что этот прибор нельзя утилизировать вместе с другими бытовыми отходами в конце его срока службы. Для предотвращения возможного ущерба окружающей среде или здоровью человека от неконтролируемой утилизации отходов, пожалуйста, отделите его от других типов отходов и ответственно утилизируйте его повторно с целью содействия экологическому повторному использованию ресурсов и материалов.
- Бытовые пользователи должны обратиться либо к розничному продавцу, у которого они приобрели прибор, или в муниципальные учреждения с целью получения информации о том, куда и каким образом они могут передать этот прибор для экологического и безопасного повторного использования.
- Промышленные пользователи должны обратиться к поставщику и проверить сроки и условия договора приобретения. Эту продукцию нельзя сочетать с другими коммерческими отходами для утилизации.

Описание бытового прибора

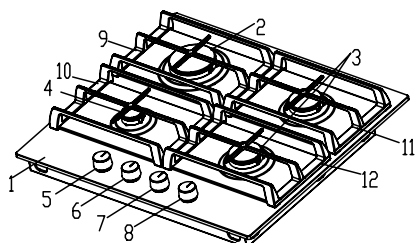

NA64H3010AK/NA64H3000AK

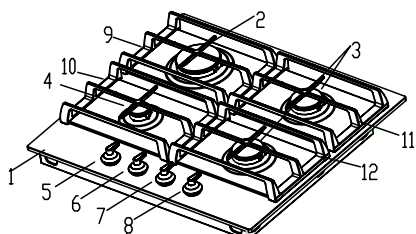

NA64H3010CK/NA64H3010CE

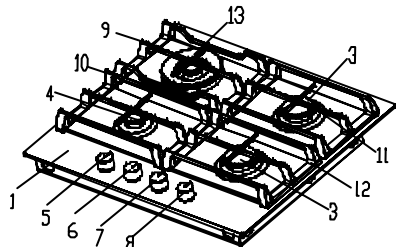

NA64H3030AK

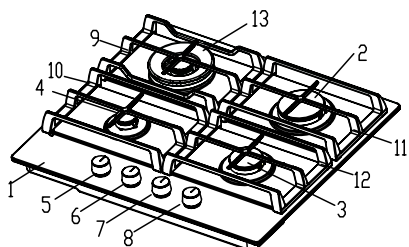

NA64H3030AS/NA64H3040AS

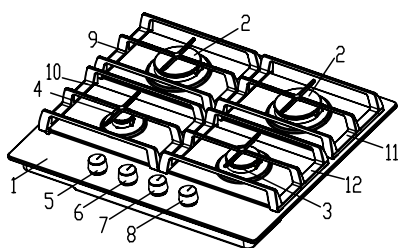

NA64H3010AS

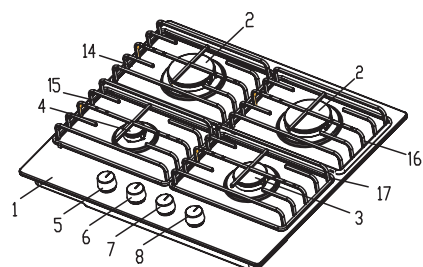

NA64H3110AS

1. Поверхность
2. Быстрая конфорка
3. Полубыстрая конфорка
4. Дополнительная конфорка
5. Ручка регулировки левой нижней конфорки
6. Ручка регулировки левой верхней конфорки
7. Ручка регулировки правой верхней конфорки
8. Ручка регулировки правой нижней конфорки

9. Верхняя левая подставка для посуды (чугун)
10. Нижняя левая подставка для посуды (чугун)
11. Верхняя правая подставка для посуды (чугун)
12. Нижняя правая подставка для посуды (чугун)
13. Турбоконфорка с тройным рядом пламени
14. Верхняя левая подставка для посуды (эмаль)
15. Нижняя левая подставка для посуды (эмаль)
16. Верхняя правая подставка для посуды (эмаль)
17. Нижняя правая подставка для посуды (эмаль)

Описание бытового прибора

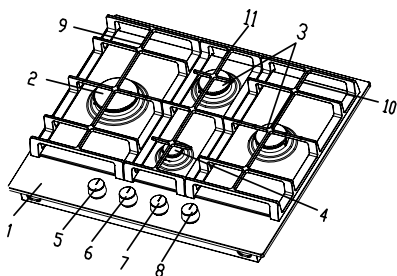

NA64H3010BK

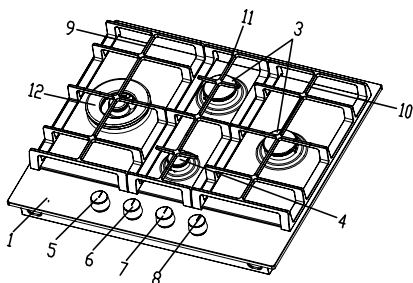

NA64H3030BK

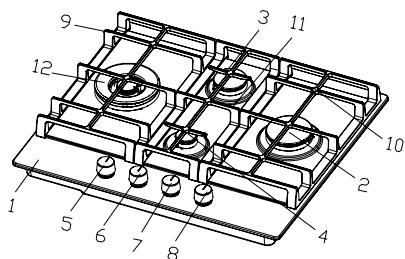

NA64H3030BS/NA64H3040BS

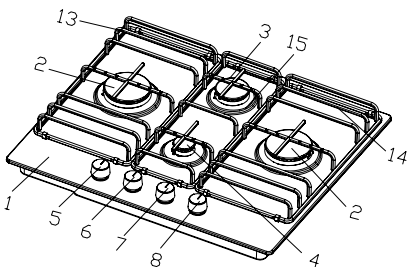

NA64H3110BS

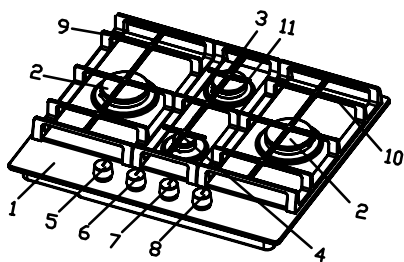

NA64H3010BS

1. Поверхность
2. Быстрая конфорка
3. Полубыстрая конфорка
4. Дополнительная конфорка
5. Ручка регулировки левой конфорки (быстрой конфорки)
6. Ручка регулировки нижней конфорки (дополнительной конфорки)
7. Ручка регулировки верхней конфорки (полубыстрой конфорки)

8. Ручка регулировки правой конфорки (быстрой конфорки)
9. Левая подставка для посуды (чугун)
10. Правая подставка для посуды (чугун)
11. Серединная подставка для посуды (чугун)
12. Конфорка «Тройная корона»
13. Левая подставка для посуды (эмаль)
14. Правая подставка для посуды (эмаль)
15. Серединная подставка для посуды (эмаль)

Описание бытового прибора

Конфорка

Турбоконфорка
(NA64H3030**, NA64H3040**)

Дополнительная, Полубыстрая, Быстрая

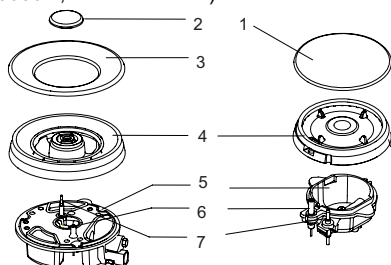

1. Крышка конфорки
2. Внутренняя крышка конфорки
3. Внешняя крышка конфорки
4. Рассекатель пламени
5. Чаша конфорки
6. Пусковой электрод
7. Устройство контроля пламени

Подставка для посуды типа «вок»

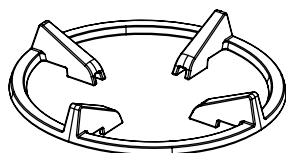

(Некоторые модели)

Ручка регулировки

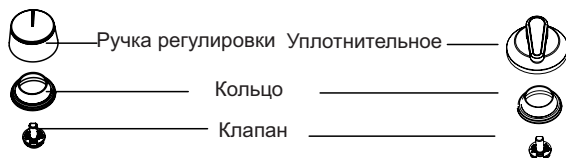

(NA64H3010CK, NA64H3010CE)

Описание бытового прибора

Подставка для посуды

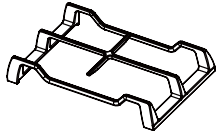
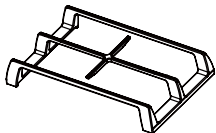
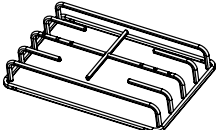
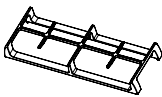
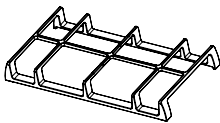
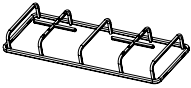
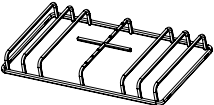
Подставка для посуды	Конфорка	Модель
	Турбоконфорка	NA64H3030AS NA64H3030AK
	Быстрая полубыстрая дополнительная	NA64H3040AS NA64H3030AS NA64H3010AS NA64H3030AK NA64H3010AK NA64H3000AK NA64H3010CK NA64H3010CE
	Быстрая полубыстрая дополнительная	NA64H3110AS
	полубыстрая дополнительная	NA64H3040BS NA64H3030BS NA64H3010BS NA64H3030BK NA64H3010BK
	Турбоконфорка Быстрая полубыстрая	NA64H3040BS NA64H3030BS NA64H3010BS NA64H3030BK NA64H3010BK
	полубыстрая дополнительная	NA64H3110BS
	Быстрая	NA64H3110BS

Описание бытового прибора

Аксессуары

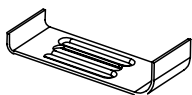

Держатель(4EA)



Уплотнитель(4EA)



ВИНТ (4EA)



Сопло
(инжектор)(4EA)

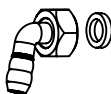

Коннектор и прокладка(1EA)

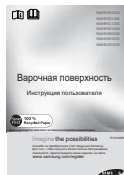

Инструкция (1EA)

Как использовать прибор

Включение

1

Подготовка

Следующие символы появятся на панели возле каждой из ручек регулировки:

	Круг: газ выключен		Малое пламя: минимальное положение	
	Большое пламя: максимальное положение		Положение для воспламенения	

- Минимальная настройка ручки регулирования находится в конце ее поворота против часовой стрелки.
- Все рабочие позиции должны быть выбраны между минимальной и максимальной настройкой.
- Символ на панели регулирования, который находится возле одной из ручек регулирования, показывает какая из конфорок управляется этой ручкой.

2

Поджиг и регулирование

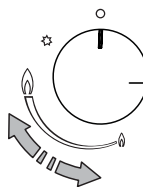
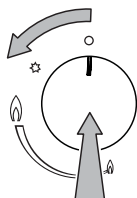

Ручка регулирования

Как использовать прибор

- Поместите кастрюлю или сковороду на соответствующую конфорку.
- Полностью нажмите ручку регулировки для соответствующей конфорки и поверните ее влево, в положение зажигания, и удерживайте в течение нескольких секунд до тех пор, пока конфорка не включится.
- После включения удерживайте регулятор, нажимая на него, еще 5-8 секунд, так как датчик тепла, который открывает газовый канал, должен сначала нагреться. Установите ручку регулировки в нужное положение.
- Если конфорка не зажигается, повторите процесс.
- Размер пламени можно постоянно менять между максимальным и минимальным положением, медленно поворачивая ручку регулировки.



- **Загрязнение свечей зажигания может вызвать трудности при зажигании конфорки, поэтому следите за их чистотой. Делайте это с помощью маленькой щетки и убедитесь, что устройство для зажигания не было повреждено во время резкого удара.**
- **Устройство электрического поджига нельзя использовать более 15 секунд. Если через 15 секунд конфорка не воспламеняется, прекратите использовать устройство и откройте дверцу отсека и / или подождите минимум одну минуту перед попыткой повторного зажигания конфорки.**
Если после нескольких попыток пламя не зажигается, удостоверьтесь, что крышка конфорки и рассекатель собраны правильно.

Включение

3. Зажигание пламени

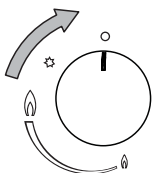

- Поверните ручку регулировки по часовой стрелке в положение ◦ (положение Газ выключен).



- Сразу после выключения прибор еще остается горячим. Будьте осторожны, чтобы не обжечься.



- Этот бытовой прибор оборудован устройством контроля пламени, которое препятствует поступлению газа к конфорке, если пламя гаснет. Например, если пища сбежала, или из-за сильного сквозняка пламя погасло.
- В случае если пламя конфорки случайно погасло, выключите регулятор конфорки и не пытайтесь повторно зажечь ее, как минимум на протяжении одной минуты.

Советы по безопасности и экономии энергии

- Диаметр дна посуды должен соответствовать диаметру конфорки.

Конфорка	ПОСУДА	
	мин. Ø	макс. Ø
Турбоконфорка	200мм	260мм
Быстрая	200мм	260мм
Полубыстрая	120мм	140мм
Дополнительная	100мм	120мм



■ Не используйте кухонную посуду, размер которой выходит за пределы конфорки, так как это может привести к повреждению ручек регуляторов пламени

НЕТ		ДА	
	Не используйте кухонную посуду с маленьким диаметром на больших конфорках. Пламя никогда не должно подниматься по стенкам кухонной посуды.	Всегда используйте кухонную посуду, соответствующую данной конфорке, для предотвращения бесполезного расходования газа и обесцвечивания кухонной посуды.	
	Не готовьте без крышки или с полуоткрытой крышкой - это способствует бесполезному расходованию энергии.	Накройте кухонную посуду крышкой.	
	Не используйте посуду с изогнутым или вогнутым дном	Используйте горшки, кастрюли и посуду с толстым плоским дном.	
	Не помещайте кухонную посуду с одной стороны конфорки, поскольку она может перевернуться. Не используйте кухонную посуду с большим диаметром на конфорках возле ручек регулировки. Она может коснуться ручек регулировки или может находиться настолько близко к ним, что может увеличить температуру в этом секторе и привести к повреждению.	Всегда размещайте кухонную посуду непосредственно над конфоркой, а не с одной стороны от нее.	
	Никогда не размещайте кухонную посуду непосредственно на верхнюю часть конфорки.	Размещайте кухонную посуду на подставке для посуды.	
	Не ставьте ничего (например, распылитель пламени, асбестовый мат) между посудой и подставкой для посуды, так как это может серьезно повредить бытовой прибор.		
	Не используйте избыточный вес и не бейте поверхность тяжелыми предметами.	Снимайте осторожно кухонную посуду с конфорки.	



■ Не рекомендуется использовать листы, сковородки или камни для гриля, которые нагреваются одновременно, на нескольких конфорках, так как выделяемое тепло может повредить прибор.



■ Как только жидкость начинает кипеть, уменьшите пламя таким образом, чтобы оно удерживало жидкость на грани кипения.

Советы по безопасности и хранению энергии

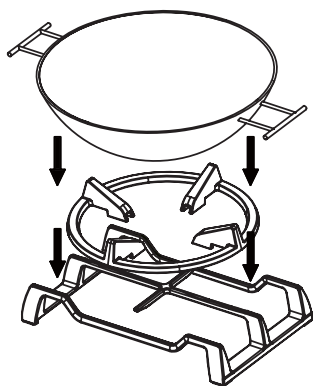

Эта Подставка для посуды типа «вок» позволяет использовать посуду с вогнутым дном.

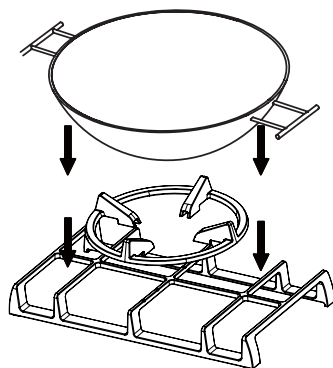

- Подставка для посуды типа «вок», главным образом, предназначена для конфорки с тройным рядом пламени.
- Производитель не несет ответственности, если дополнительная подставка для посуды типа «вок» не используется или используется неправильно.
- Не используйте другую подставку для приготовления на конфорке с тройным рядом пламени

Вогнутая посуда	
мин. Ø	макс. Ø
120мм	200мм

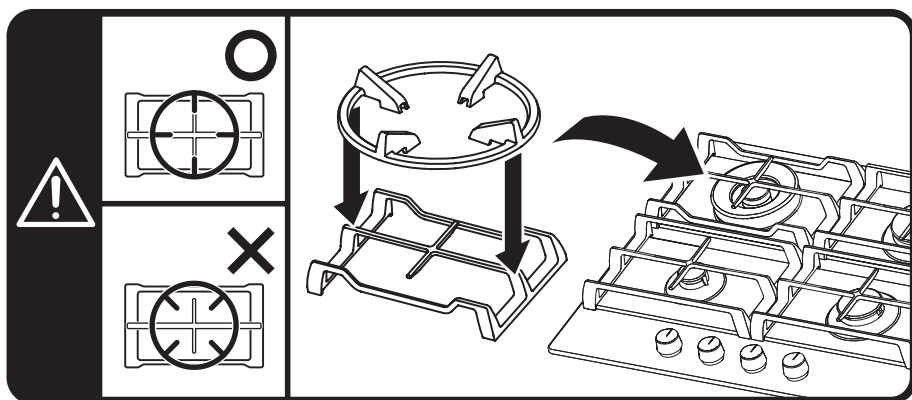







Установка подставки для посуды типа "вок".

Чистка и обслуживание



- Чистка должна выполняться только когда прибор полностью охладился.
- Прибор должен быть отключен от электросети до начала процесса чистки.
- Прибор нужно регулярно чистить, желательно после каждого использования.
- Абразивные чистящие средства или острые предметы могут повредить поверхность прибора, вы должны очищать его с помощью воды и моющего средства.

Можно использовать	Нельзя использовать	
 Мягкая ткань	 Нейлоновая щетка	 Металлическая щетка
 Нейтральное моющее средство	 Пищевое масло	 Кислотные / щелочные моющие средства
	 Абразив	 Разбавитель / Бензол

Подставки для посуды, ручки регулировки

- Снимите подставки для посуды.
- Очищайте их и ручки регулировки с помощью влажной ткани, нейтральных моющих средств и теплой воды. Для удаления стойких загрязнений, замочите их заранее.
- Вытрите все насухо чистой мягкой тканью.

Поверхность

- Регулярно протирайте поверхность с помощью хорошо отжатой мягкой ткани, смоченной в теплой воде, в которую было добавлено немного жидкости для мытья посуды соответствующей требованиям (см выше).
- Высушите поверхность тщательно после очистки.
- Тщательно очистите панель от соленой пищи или жидкости как можно быстрее, чтобы избежать риска коррозии.
- Части прибора, выполненные из нержавеющей стали, могут обесцвечиваться со временем. Это нормальное явление из-за наличия высоких температур. Каждый раз, когда прибор используется, эти части должны быть очищены средством, которое подходит для нержавеющей стали.

Конфорки

- Снимите крышки конфорок и рассекатели , потянув их вверх и в сторону от верхней панели.
- Замочите их в горячей воде с небольшим количеством моющего средства.
- После очистки и мойки, протрите и тщательно высушите их. Убедитесь, что отверстия конфорок чистые и абсолютно сухие.
- Протрите фиксированные части чаши конфорки влажной тканью и затем сухой тряпкой.
- Аккуратно протрите устройство зажигания и контроля пламени хорошо отжатой тряпкой и затем – протрите насухо чистой тканью.
- Перед размещением конфорок на панели, убедитесь, что инжектор не загрязнен или засорен .

■ Сборка дополнительной, полубыстрой, скорой и тройной конфорок:

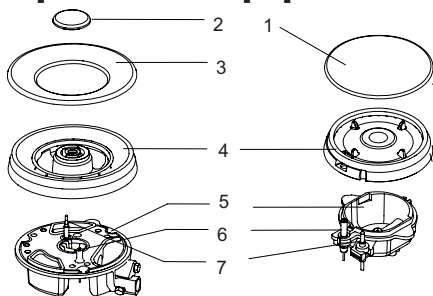

1. Поместите рассекатель (4) на чашу конфорки (5) так, чтобы свечи зажигания и устройство контроля пламени прошли через соответствующие им отверстия в рассекателе. Рассеиватель пламени должен быть правильно вставлен на место.
2. Установите крышку конфорки (1, 2, 3) на рассеиватель пламени (4) так, чтобы штифты, вошли в соответствующие выемки.



Установите детали в правильном порядке после чистки.

- Не перепутайте верх и низ.

- Штифты должны быть точно подогнаны в пазы.

Технические указания

Опасно

- Не переделывайте этот прибор.
- Этот прибор должен быть установлен уполномоченным техническим специалистом или специалистом по установке.
- Перед установкой убедитесь, что местные условия распределения (природа газа и давление газа), а также регулировка прибора совместимы.
- Условия настройки для этого прибора указаны на этикетке (или табличке).
- Этот прибор не подключен к устройству вывода продуктов сгорания. Оно должно быть установлено и подключено в соответствии с действующими правилами по установке. Особое внимание должно быть уделено соответствующим требованиям вентиляции.
- Перед установкой отключите подачу газа и электроэнергии к прибору.
- Все приборы, содержащие любые электрические компоненты, должны быть заземлены.
- Убедитесь, что газовая труба и электрический кабель установлены таким образом, что они не касаются нагреваемых частей устройства.
- Газовая труба или разъем не должны быть согнуты или заблокированы другими приборами.
- Проверьте размеры прибора, а также размеры плоскости для установки прибора.
- Панели, расположенные над рабочей поверхностью, в непосредственной близости от прибора, должны быть изготовлены из негорючего материала. **Материалы слоеных панелей, клеидля их фиксации** должны быть термостойкими, чтобы предотвратить порчу.
- Включите краны прибора и зажгите все конфорки. Проверьте, чтобы пламя было голубое без желтого цвета. Если конфорки работают неправильно, проверьте следующее:
 - Правильность установки крышки конфорок
 - Правильно ли установлены **рассекатели пламени**
 - Установлены ли конфорки вертикально относительно инжектора
- Полные эксплуатационные испытания и испытания по возможным утечкам должны проводиться специалистом газовой службы после установки.
- Гибкий шланг должен быть **проложен** таким образом, чтобы он не вступал в контакт с движущимися частями и не проходил через любое пространство, которое может быть перегруженным.
- Смазка для кранов произведена на заводе, чтобы удовлетворить требования всего срока службы варочной поверхности

Схема встраивания

ПРОСТРАНСТВО, НЕОБХОДИМОЕ ПРИ УСТАНОВКЕ ПАНЕЛИ БЕЗ ВЫТЯЖКИ НАД НЕЙ.

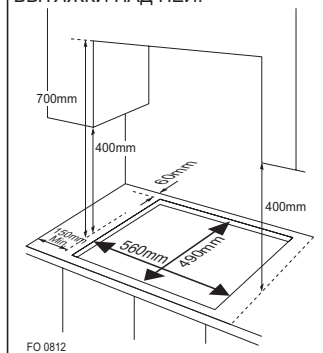

ПРОСТРАНСТВО, НЕОБХОДИМОЕ ПРИ УСТАНОВКЕ ПАНЕЛИ С ВЫТЯЖКОЙ НАД НЕЙ

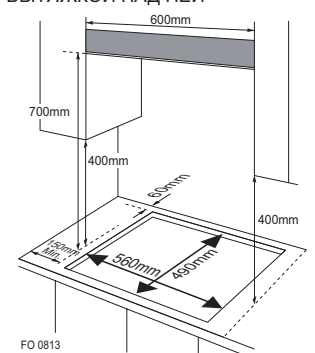

Размеры

Ширина: 560 мм

Глубина: 490 мм

Высота: 30~50 мм

■ Этот прибор должен быть встроен в кухню или столешницу 600мм, при соблюдении следующих минимальных расстояний:

- Зазор между нишей для встраивания и стеной должен быть минимум 60мм.
- Между боковыми краями прибора и любыми смежными шкафами или стенами должно быть минимальное расстояние - 150 мм.
- Минимальное расстояние, на котором может быть установлен горючий материал над прибором (снаружи прибора, до его края) прибора - 400 мм. Если он установлен на расстоянии менее, чем 400 мм, то следует оставить пространство в 50 мм до края устройства.
- Минимальное расстояние, на котором может быть установлен горючий материал непосредственно над устройством - 700мм.
- Эта панель (а) должна быть расположена на расстоянии не более 150 мм ниже столешницы.

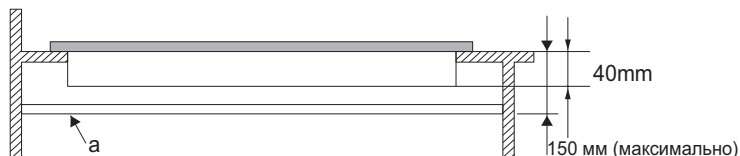

- Для того, чтобы установить варочную панель над духовкой, последняя должна быть оснащена искусственной вентиляцией.
- Проверьте размеры духовки в руководстве по ее установке.
- Размеры должны соответствовать показателям, указанным выше.

Установка прибора

(Модель из нержавеющей стали) (Стеклянная модель)

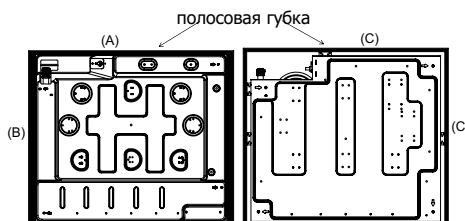

ВИД ПОДДОНА

Толщина губки 1,5 мм
(А) Ширина губки 11 мм
(В) Ширина губки 20 мм

Толщина губки 4 мм
(С) Ширина губки 10 мм

1. Снимите подставку для посуды, крышку конфорки и рассекатель пламени, осторожно переверните прибор и положите его на мягкую поверхность. Позаботьтесь о том, чтобы устройства зажигания и контроля пламени не были при этом повреждены.
2. Прикрепите уплотнитель по краю устройства. Не оставляйте щели в клеевом слоеи не допускайте нахлеста .

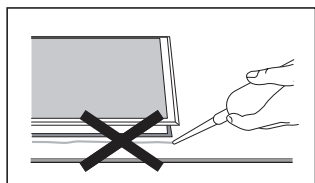

Не используйте силиконовый герметик для герметизации устройства от апертуры. Это создаст трудности при удалении прибора из отверстия в будущем, особенно если он будет нуждаться в обслуживании.

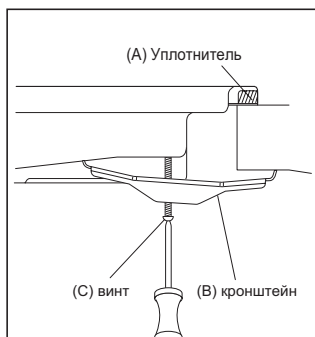

1. Поместите кронштейн (В) над отверстиями, которые соответствуют размеру винтов. В каждом углу плиты (Н) есть один набор отверстий для винтов. Слегка затяните винт (С) через кронштейн (В), чтобы кронштейн прикрепился к плите, но так, чтобы вы могли отрегулировать его положение.
2. Осторожно переверните варочную панель снова и затем аккуратно вставьте ее в отверстие, которое вы вырезали.
3. На нижней части варочной панели, отрегулируйте кронштейны в положении, которое подходит для вашей столешницы. Затем полностью затяните винты (С), чтобы закрепить плиту на месте.

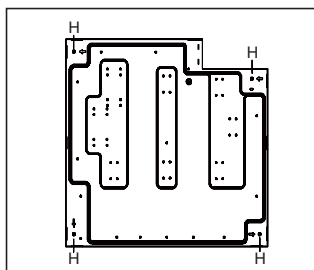
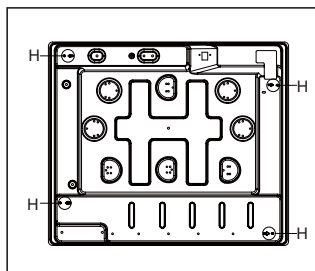

Подключение газа



- Этот прибор должен быть установлен и подключен в соответствии с правилами установки, действующими в стране, где прибор будет использоваться.
- Этот прибор имеет заводские настройки для работы на природном газе и не может быть использован на любом другом типе газа без дополнительных изменений. Изменения для использования сжиженного углеводородного газа и других газов должны проводиться только квалифицированным специалистом.



Прибор должен быть подключен только специалистом организации, имеющей лицензию на право установки и обслуживания газовых приборов. Последующие ремонты и обслуживание могут выполнять специалисты уполномоченных организаций.

После установки и проверки прибора требуйте документ об установке и правильности подключения и сохраняйте его до окончания эксплуатации.

Самовольно и неправильно подключенный прибор не обеспечит надежную и безопасную работу и может привести к несчастному случаю

Перед подключением проверить, соответствуют ли условия подключения (вид газа и давление газа) настройке прибора. Параметры настройки этого прибора указаны на заводской наклейке.

Если давление природного газа превышает допустимую норму (18 мбар), в подводящей сети необходимо установить редуктор, понижающий давление до положенной величины.

Прибор имеет присоединительную резьбу G 1/2.

Подключение прибора осуществляется при помощи гибкого шланга.

Перед подключением прибора с помощью гибкого шланга уточните в газовой службе, разрешен ли по местным стандартам такой вид подключения и необходимый тип шланга.

При подсоединении должны быть соблюдены следующие требования:

- Выбранный шланг должен иметь сертификат соответствия и документ, указывающий дату изготовления, срок службы и замены;
- Шланг не должен проходить в зоне высоких температур и касаться прибора;
- Шланг не должен ничем пережиматься, перекручиваться, иметь сильных изгибов и испытывать растягивающие усилия;
- Если шланг имеет повреждения, он должен заменяться целиком, ремонт недопустим.

Важно! Запрещено проверять герметичность соединений и искать утечки газа с помощью спичек и другого открытого огня.

Перед подключением мастер обязан проверить установку ручек регуляторов конфорок в нулевом положении.

После подсоединения проверьте работу горелок. Пламя горелок должно быть ровным, без проскоков и отрывов.

Внимание: при подключении стола к газовой сети в зданиях, не соответствующих требованиям по устройству системы выравнивания потенциалов, следует применять специальную изолирующую вставку.



- Полная эксплуатационная проверка и испытания на предмет возможных утечек должна проводиться специалистом газовой службы после установки.
- Должен быть доступ ко всей длине шланга подключения, газовый шланг должен быть заменен до истечения его срока службы (указывается на шланге).

Подключение электричества

- Этот прибор должен быть заземлен.
- Данный прибор предназначен для подключения источника переменного тока 220-240 Вольт 50/60 герц.
- Провода в сетевом шнуре окрашены в соответствии со следующим кодом;
 - Зеленый / желтый = заземление
 - Синий = нейтральный
 - Коричневый = активный



- Провод зеленого или желтого цвета должен быть подключен к терминалу, обозначенному буквой E или символом заземления. Розетка должна находиться в легкодоступном месте.



■ СХЕМА ПОДКЛЮЧЕНИЯ

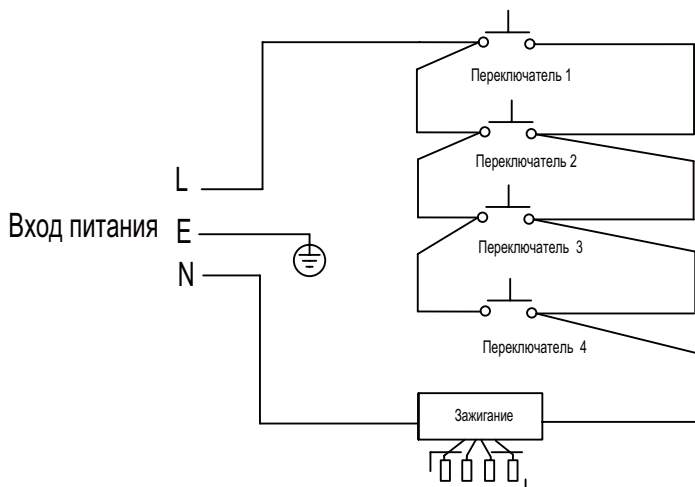

При повреждении шнура питания его замену должен производить изготовитель, сервисная служба или аналогичный квалифицированный персонал.

Замена комплектующих



- Примените соответствующие меры при переключении одного газа на другой.
- Все работы должны выполняться только квалифицированным специалистом.
- Перед началом работ выключите подачу газа и электроэнергии к прибору.

1 Замена инжекторов конфорок. (Применимо для турбоконфорки)

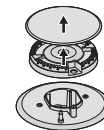

Снимите подставку для посуды, крышки конфорок и рассеиватели пламени.



Отвинтите инжектор, используя гаечный ключ 7 мм, и замените инжектор. (См. таблицу 1. Стр.26.)

Тщательно соберите все компоненты.

После замены инжектора, плотно закрутите его

Инжектор

2 Регулировка минимального пламени



Ручка

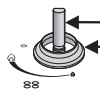

Кран

Кольцо уплотнитель



Кран

Винт

1. Установите краны в положение минимального пламени.
2. Снимите ручки кранов.
3. Регулировка с помощью регулировочного винта.
 - При переходе с природного газа G20 на сжиженный G30, винт должен быть завинчен вниз до упора.
 - При обратном переходе со сжиженного газа G30 на природный G20, вращая винт в обратном направлении, установить минимальный уровень пламени.
4. Установите ручки кранов на место.

В завершение проверьте, что при быстром повороте крана из положения максимального в положение минимального пламени конфорка не гаснет



- Не разбирайте кран, в случае неисправности замените его.
- Перед установкой конфорок обратно, убедитесь, что инжекторы соответствуют конфоркам. Полная эксплуатационная проверка и испытания на предмет возможных утечек должны осуществляться после выполнения изменений. (Например, мыльной водой или газовым детектором).
- После завершения трансформации, квалифицированный специалист ил и установщик должен нанести отметку "V" в соответствии с данными в таблице. Также необходимо удалить предыдущую отметку.

SAMSUNG		Внимание!/Увага!/Назар Аударыңыз	
Этот прибор применяйте только с тем типом газа, который указан в этой наклейке. При изменении обращайтесь в специализированную организацию (официальный сервисный центр)			
Цей прилад використовуйте лише з тим типом газу, який вказаний на цій наклейці. При зміні звертайтеся до спеціалізованої організації (офіційний сервісний центр).			
Бул куралды тек жапырмада көрсөтүлгөн газ типімен пайдаланыңыз. Өзгөргісті байкасаңыз арнайы мекемеге хабарласыңыз (арнаулы сервис орталыгы).			
Тип прибора	4 конфорочная газовая варочная панель Конфорочная газовая варильная поверхность 4 конфоркалық газды пісіру панелі		
Модель	NA64H3010AK	Категория	Cat II 2H + 3 V/P
Давление газа	13 мбар	Категория	Категория
Тиск газу	1,3 кПа	Тип газа/Тип газу/Газ типі	Природный газ / Природний газ / Табиғи газ
Газ қысымы	Расход газа 590 г/час Витрата газу 590 г/год Газ шығыны 590 г/сағ	■ G20-13 мбар □ G30-29 мбар	
ΣQn=8.3кВт			

Инженерно-технические данные

Спецификация прибора

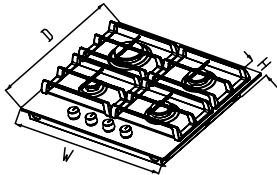
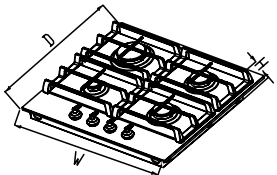
				
Модель	NA64H3010AK	NA64H3000AK	NA64H3010CK	NA64H3010CE
Подставка для посуды	Чугун			
Подставка для посуды ВОК	Чугун	Нет	Чугун	
Поверхность	Черный цвет			Бежевое стекло
Ручка регулировки	Черный		Медь	
Вес	15.7кг (вместе с подставкой для посуды ВОК)	14.8кг	15.7кг (вместе с подставкой для посуды ВОК)	15.7кг (вместе с подставкой для посуды ВОК)
Размеры (ширина x глубина x высота)	600*520*99	600*520*99	600*520*99	600*520*99
Зажигательное устройство	Непрерывный тип зажигания			
Подключение газа	G1/2 подключение			
Электроснабжение	220~240Вольт, 50/60 герц			
Характеристики конфорки	Быстрая (1), полубыстрая (2), дополнительная (1)			
ΣQn	8.3кВт	8.0кВт	8.3кВт	8.3кВт

Инженерно-технические данные

Спецификация прибора

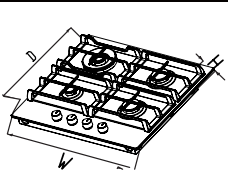
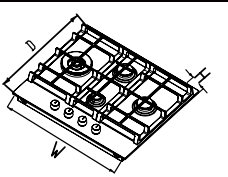
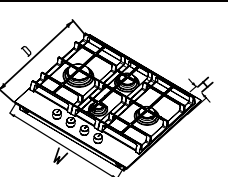
			
Модель	NA64H3030AK	NA64H3030BK	NA64H3010BK
Подставка для посуды	Чугун		
Подставка для посуды ВОК	Чугун		
Поверхность	Черный цвет		
Ручка регулировки	Черный		
Вес	16.6кг (вместе с подставкой для посуды ВОК)	17.2 кг (вместе с подставкой для посуды ВОК)	16.3кг (вместе с подставкой для посуды ВОК)
Размеры (ширина x глубина x высота)	600*520*99	600*520*99	600*520*99
Зажигательное устройство	Непрерывный тип зажигания		
Подключение газа	G1/2 подключение		
Электроснабжение	220~240 вольт, 50/60 герц		
Характеристики конфорки	Турбоконфорка (1) Полубыстрая (2) дополнительная (1)		Быстрая (1) полубыстрая (2) дополнительная (1)
ΣQn	8.8кВт	8.8 кВт	8.3 кВт

Инженерно-технические данные

Спецификация прибора

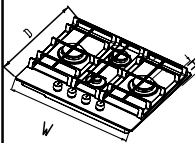
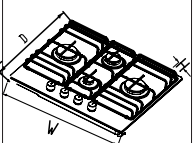
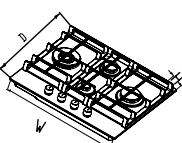
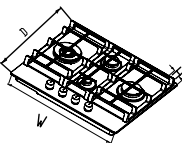
				
Модель	NA64H3010BS	NA64H3110BS	NA64H3030BS	NA64H3040BS
Подставка для посуды	Чугун	Эмаль	Чугун	
Подставка для посуды ВОК	Нет		Чугун	
Поверхность	Нержавеющая сталь			
Ручка регулировки	Серебристый цвет			
Вес	11.2кг	9.5кг	12.4кг (вместе с подставкой для посуды ВОК)	
Размеры (ширина x глубина x высота)	600*510*90	600*510*91	600*510*90	
Зажигательное устройство	Непрерывный тип зажигания			
Подключение газа	G1/2 подключение			
Электроснабжение	220~240Вольт, 50/60 герц			
Характеристики конфорки	Быстрая (2) полубыстрая (1) дополнительная (1)		Турбоконфорка (1) Быстрая (1) Полубыстрая (1) дополнительная (1)	
$\sum Q_n$	9.6кВт	9.6 кВт	10.1кВт	10.3кВт

Инженерно-технические данные

Спецификация прибора

Технические указания

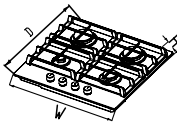
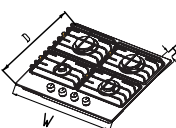
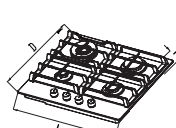
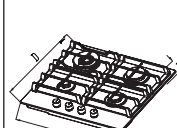
				
Модель	NA64H3010AS	NA64H3110AS	NA64H3030AS	NA64H3040AS
Подставка для посуды	Чугун	Эмаль	Чугун	
Подставка для посуды ВОК	Нет		Чугун	
Поверхность	Нержавеющая сталь			
Ручка регулировки	Серебристый цвет			
Вес	10.6кг	9.1кг	11.8кг (вместе с подставкой для посуды ВОК)	
Размеры (ширина x глубина x высота)	600*510*90	600*510*91	600*510*90	
Зажигательное устройство	Непрерывный тип зажигания			
Подключение газа	G1/2 подключение			
Электроснабжение	220~240Вольт, 50/60 герц			
Характеристики конфорки	Быстрая (2) полубыстрая (1) дополнительная (1)		Турбоконфорка (1) Быстрая (1) Полубыстрая (1) дополнительная (1)	
ΣQn	9,6кВт	9,6 кВт	10,1кВт	10,3кВт

○ **КЛАСС УСТРОЙСТВА: КЛАСС 3**

○ **КАТЕГОРИЯ УСТРОЙСТВА:**

	BE/FR	GB/IT/PT/LT/ES/CZ/SK	PL/DE
Температура	II 2E+3	II 2H3+	II 2E3B/P
ДАВЛЕНИЕ (мбар)	20/25 - 28-30/37	20 - 28-30/37	20/25-37/50
	HU/TR/SK/OR	NL	RU/KZ/UKR
Температура	II 2E3B/P	II 2L3B/P	II 2E3B/P
ДАВЛЕНИЕ (мбар)	25-30	25-28-30	13-29

Характеристики конфорок

Номинальная тепловая мощность и расходы при температуре 15°C и давлении 1013 мбар

Страна	Тип Газа	Конфорка	Тройная (4.0kW)		Тройная (3.8kW)		Быстрая (3.3kW)		Быстрая (3.0kW)		Полубыстрая (2.0kW)		Дополнительная (1.0kW)	
			Макс	Мин	Макс	Мин	Макс	Мин	Макс	Мин	Макс	Мин	Макс	Мин
Великобритания, Италия, Франция, Венгрия, Бельгия, Лихтенштейн, Чехия, Нидерланды, Испания, Португалия, Россия, Словакия, Украина, Казакстан	G30 БУТАН 29 мбар	Инжектор (1/100мм)	100		99		90		87		70		50	
		Номинальная тепловая мощность (кВт)	4.00	1.95	3.80	1.95	3.30	0.81	3.00	0.81	2.00	0.65	1.00	0.41
		Номинальные значения расхода (г / ч)	281	137	267	137	232	57	211	57	137	45	71	29
Великобритания, Италия, Франция, Венгрия, Бельгия, Лихтенштейн, Нидерланды, Португалия, Испания, Чехия, Словакия	G31 пропан 37 мбар	Инжектор (1/100мм)	100		99		90		87		70		50	
		Номинальная тепловая мощность (кВт)	4.00	1.95	3.80	1.95	3.30	0.81	3.00	0.81	2.00	0.65	1.00	0.41
		Номинальные значения расхода (г / ч)	267	130	254	130	221	54	199	54	135	44	68	27
Германия, Нидерланды	G30 БУТАН 50 мбар	Инжектор (1/100мм)	92		90		83		78		62		46	
		Номинальная тепловая мощность (кВт)	4.00	1.95	3.80	1.95	3.30	0.81	3.00	0.81	2.00	0.65	1.00	0.41
		Номинальные значения расхода (г / ч)	281	137	267	137	232	57	211	57	137	45	71	29
ПРИРОДНЫЙ	G30 БУТАН 37 мбар	Инжектор (1/100мм)	97		93		85		82		66		48	
		Номинальная тепловая мощность (кВт)	4.00	1.95	3.80	1.95	3.30	0.81	3.00	0.81	2.00	0.65	1.00	0.41
		Номинальные значения расхода (г / ч)	273	133	259	133	223	55	203	55	143	46	71	29
Великобритания, Италия, Франция, Венгрия, Бельгия, Лихтенштейн, Нидерланды, Чехия, Португалия, Испания, Словакия, Германия	G20 ПРИРОДНЫЙ газ 20 мбар	Инжектор (1/100мм)	145		141		133		130		106		78	
		Номинальная тепловая мощность (кВт)	4.00	1.95	3.80	1.95	3.30	0.81	3.00	0.81	2.00	0.65	1.00	0.41
		Номинальные значения расхода (г / ч)	380	185	361	185	314	73	271	73	190	62	91	39
Россия, Украина, Казакстан	G20 ПРИРОДНЫЙ газ 13 мбар	Инжектор (1/100мм)	172		168		150		145		115		85	
		Номинальная тепловая мощность (кВт)	4.00	1.95	3.80	1.95	3.30	0.81	3.00	0.81	2.00	0.65	1.00	0.41
		Номинальные значения расхода (г / ч)	475	230	450	230	390	90	340	90	235	77	113	48
Нидерланды	G25 ПРИРОДНЫЙ газ 25 мбар	Инжектор (1/100мм)	147		154		138		130		110		79	
		Номинальная тепловая мощность (кВт)	4.00	1.95	3.80	1.95	3.30	0.81	3.00	0.81	2.00	0.65	1.00	0.41
		Номинальные значения расхода (г / ч)	443	216	421	216	366	90	332	90	221	72	110	45

КОНФОРКА	Калиброванное отверстие 1/100мм (G30/29мбар)	Калиброванное отверстие 1/100мм (G30/50мбар)
Дополнительная	29	25
Полубыстрая	34	31
Быстрая	43	39
Тройная	68	63

Регулировки вентиляции нет

Выявление неисправностей

- Ремонт должен осуществляться только специалистом. Неправильный ремонт может привести к возникновению угрозы безопасности для вас и других. Если ваша варочная панель нуждается в ремонте, обратитесь в сервисный центр SAMSUNG или к дилеру.
- Однако некоторые незначительные проблемы могут быть решены следующим образом:

Проблема	Возможная причина	Решение
Не воспламеняется	нет искры	Проверьте электроснабжение.
	Крышка конфорки плохо собрана.	Соберите крышку правильно.
	Подача газа закрыта.	Полностью откройте подачу газа.
Плохо воспламеняется	Подача газа не полностью открыта.	Полностью откройте подачу газа.
	Крышка конфорки плохо собрана.	Соберите крышку правильно.
	Свеча зажигания загрязнена посторонним веществом.	Вытрите постороннее вещество сухой тканью.
	Конфорки мокрые.	Тщательно протрите крышки конфорок.
	Отверстия в рассекателях забиты.	Очистите рассекатели пламени.
Появляется шум при зажигании	Крышка конфорки плохо собрана.	Соберите крышку правильно.
Пламя гаснет во время работы.	Устройство контроля пламени загрязнено посторонним веществом.	Очистите устройство контроля пламени.
	Продукт, который готовится, уже закипел и затушил пламя.	Выключите ручку конфорки. Подождите одну минуту и снова включите
	Сильный сквозняк, возможно, пламя.	Пожалуйста, выключите конфорку и устраните сквозняк в области приготовления, например, закройте окна. Подождите одну минуту и снова включите.
Желтое пламя	Отверстия в рассекателе пламени забиты.	Очистите рассекатель пламени.
	Используется другой газ.	Проверьте используемый газ.
Нестабильное пламя	Крышка конфорки плохо собрана.	Соберите крышку правильно.
Запах газа	Утечка газа	Прекратите использовать прибор и закройте средний клапан. Откройте окно, чтобы проветрить комнату Свяжитесь с нашим центром обслуживания, позвонив снаружи (вне помещения)



- Если проблема не будет решена, пожалуйста, свяжитесь с информационным центром Samsung.



Если у вас есть предложения или вопросы по продуктам Samsung, связывайтесь с информационным центром Samsung.

SAMSUNG ELECTRONICS RUSSIA SERVICE

8-800-555-5555

www.samsung.ru

- **Сертификат:** ТС ВУ/112 02.01. 002 00516
- **Срок действия:** с 27.01.2014 по 26.01.2019
- **Орган по сертификации:** Научно-производственное республиканское унитарное предприятие «Белорусский государственный институт стандартизации и сертификации» (БелГИСС)
Изготовлено в Китае.
Изготовлено: Самсунг Электроникс Ко. Лтд. (Samsung Electronics Co. Ltd.)
Адрес производителя: (Мэтан-донг) 129, Самсунг-ро, Енгтонг-гу, г. Сувон, Кёнги-до, Республика Корея
Импортер в России: ООО «Самсунг Электроникс Рус Компани», 125009, г. Москва, ул. Воздвиженка, 10
Адрес мощностей производства: Гуандун Мидеа Китчен Апплаинсес Мануфазкчуринг Ко. Лтд., №6, Ёнг Ан Роуд, г. Бейджао, округ Шунде, префектура Фошань, провинция Гуандун КНР

В СЛУЧАЕ ВОЗНИКНОВЕНИЯ ВОПРОСОВ ИЛИ КОММЕНТАРИЕВ

СТРАНА	ТЕЛЕФОН	ВЕБ-УЗЕЛ
RUSSIA	8-800-555-55-55	www.samsung.com
GEORGIA	0-800-555-555	
ARMENIA	0-800-05-555	
AZERBAIJAN	088-55-55-555	
KAZAKHSTAN	8-10-800-500-55-500(GSM: 7799)	
UZBEKISTAN	8-10-800-500-55-500	
KYRGYZSTAN	00-800-500-55-500	
TADJIKISTAN	8-10-800-500-55-500	
Mongolia	+7-800-555-55-55	
BELARUS	810-800-500-55-500	
MOLDOVA	0-800-614-40	
UKRAINE	0-800-502-000	www.samsung.com/ua (Ukrainian) www.samsung.com/ua_ru (Russian)



NA64H3030AK

NA64H3040AS

NA64H3010AK

NA64H3030AS

NA64H3000AK

NA64H3010AS

NA64H3030BK

NA64H3110AS

NA64H3010BK

NA64H3040BS

NA64H3010CK

NA64H3030BS

NA64H3010CE

NA64H3010BS

NA64H3110BS

Варильня поверхня

Інструкція користувача

Planet
First

100 %
Recycled Paper

Цей посібник виготовлено виключно із переробленого паперу.

Imagine the possibilities

УКРАЇНСЬКА

Дякуємо за придбання цієї продукції Samsung.

Для того, щоб отримати більш повне обслуговування, будь ласка, зареєструйте ваш виріб на сайті

www.samsung.com/register

SAMSUNG

Передмова

Дякуємо за вибір газової варильної поверхні Samsung.

Для правильного використання цього приладу та запобігання будь-якого потенційного ризику, прочитайте цю інструкцію перед використанням цього побутового приладу.

Зберігайте цю інструкцію в місці, де ви можете її легко знайти.

Якщо ви не впевнені щодо будь-якої інформації, яка міститься в цій інструкції, будь ласка, зверніться до центру обслуговування клієнтів Samsung.

Виробник не несе відповідальності за будь-яку шкоду особам або майну, спричинені у разі неправильного установаження або неправильного використання приладу.

Прилад має бути сертифікованим для використання в тих країнах, що не вказані на приладі.

Виробник також зберігає за собою право вносити будь-які зміни до приладу, які він може вважати необхідними або корисними, а також тих, що є в інтересах користувача, без загрози зміни основних характеристик, функціональності та безпеки продукції.

Прилад спроектовано для побутового використання, а не комерційного.

Передмова

Попередження про безпеку

3-8

Інструкції з використання та технічного огляду

9-18

Технічні вказівки

19-30



- 3 Інструкції з безпеки
- 4 Установлення
- 5 Безпека дітей та оточуючих
- 6 Під час використання
- 8 Чищення та обслуговування
- 8 Екологічна інформація

- 9 Опис приладу
- 13 Як використовувати прилад
- 15 Поради з безпеки та зберігання енергії
- 17 Чищення та обслуговування

- 19 Технічні вказівки
- 20 Розташування
- 21 Встановлення приладу
- 22 Підключення газу
- 23 Електричне підключення
- 24 Зміна газу
- 25 Інженерно-технічні дані
- 29 Характеристики конфорки
- 30 Виявлення несправностей

Інструкції з безпеки

- Ваша безпека важлива для Samsung.
- Будь ласка, знайдіть час, щоб прочитати цю Інструкцію для користувача перед установленням або використанням приладу.
- Цю інструкцію з експлуатації необхідно тримати неподалік від приладу з метою подальшого звернення до неї.
Якщо прилад буде продано або передано іншій особі, прослідкуйте, щоб інструкцію з користування було передано новому користувачу.
- Виробник не несе жодної відповідальності в разі, якщо ці заходи безпеки не були дотримані.
- Наступні позначки було зроблено з метою їх легкого розуміння та, щоб ви завчасно змогли запобігти будь-якому нещасному випадку, зумовленому неправильним використанням, та з метою більш зручного використання приладу.
- Перед переглядом інструкції уважно прочитайте наступні пояснення та переконайтеся, що ви розумієте їх вірно.

 Небезпека/ Попередження	нехтування цією позначкою може стати причиною серйозної шкоди здоров'ю людини або смерті.
 Застереження	нехтування цією позначкою може стати причиною менш серйозної шкоди здоров'ю людини або майну.

■ Наступні позначки використовуються в інструкції користувача з такими значеннями:



Застереження



Не палити



Доступ заборонений



Необхідно виконати

Небезпека

■ Якщо вам здається, що газ виходить, виконайте наступні дії:

- Не вмикайте світло.
 - Не вмикайте/вимикайте будь-які електричні прилади та не торкайтеся до будь-якого електричного патрону.
 - Не використовуйте телефон.
- 1 Припиніть використовувати прилад та закрийте середній клапан.
 - 2 Відкрийте вікно, щоб провітрити кімнату.
 - 3 Зв'яжіться з нашим центром обслуговування, зателефонувавши ззовні.

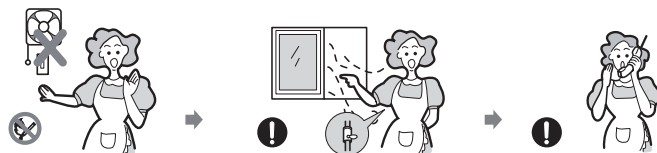

* Паливний газ містить меркаптан, щоб ви могли відчути запах газу, що виходить (запах гнилого часнику або протухлого яйця), навіть якщо в повітрі буде лише 1/1000 газу.

Установлення

⚠ Попередження

- Цей прилад має бути встановлений згідно з чинними нормативними документами та використовуватися тільки в добре провітрюваному приміщенні.



- Перед установкою переконайтесь, що газове постачання та електропостачання відповідає типу, зазначеному на табличці з технічними даними.



- В разі якщо цей прилад встановлено на морському судні або у фургоні, його не можна використовувати як обігрівач приміщення.

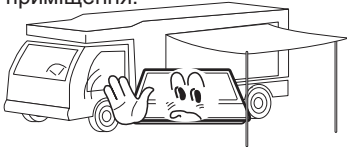

- Газова труба та електричний кабель мають бути встановлені таким чином, щоб вони не торкались будь-яких деталей або приладу.



⚠ Застереження

- Цей прилад має бути встановлений кваліфікованим техніком або монтажною організацією.
- Умови регулювання для цього приладу зазначені у таблиці з назвою компанії або даними.
- Повністю розпакуйте прилад перед використанням.
- Після розпакування приладу переконайтесь, що прилад не пошкоджений та що з'єднувальний шнур в ідеальному стані. В іншому випадку зверніться до постачальника перед встановленням приладу.
- Суміжне обладнання та всі матеріали, що використовуються для встановлення, під час використання повинні витримувати мінімально температуру вищу на 85°C ніж температура в приміщенні, де знаходиться прилад.
- В разі, якщо полум'я конфорки випадково згасне, вимкніть горілку та не намагайтесь повторно запалювати її, щонайменше впродовж однієї хвилини.
- Результатом використання кухонного газового приладу є виділення тепла та вологи в приміщенні, де його було встановлено. Переконайтесь, що кухня добре провітрюється: тримайте отвори природного провітрювання відкритими або встановіть прилад для механічного провітрювання (механічну витяжку).
- Через тривале та інтенсивне використання приладу може виникнути потреба в додатковому провітрюванні. Наприклад, відкриття вікна, або більш ефективне провітрювання. Наприклад, шляхом збільшення рівня механічної вентиляції там, де вона є.

Безпека дітей та оточуючих

Попередження

- Не дозволяйте дітям грати біля приладу або з ним.
Прилад нагрівається під час використання.
Дітей необхідно тримати подалі від приладу до тих пір, поки він не охолоне.

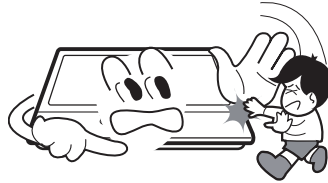

Застереження

- Цей прилад було спроектовано для використання дорослими.
- Діти можуть завдати собі шкоди, витягуючи сковорідки або каструлі з приладу.
- Цей прилад не призначений для використання дітьми або іншими особами з обмеженими фізичними, сенсорними та розумовими можливостями, а також тими, чия нестача досвіду та знань перешкоджає їхньому безпечному використанню приладу без нагляду або інструкцій з боку відповідальної особи з метою забезпечення їхньої безпеки під час використання приладу.

Під час використання

⚠ Попередження

- Використовуйте прилад тільки для приготування їжі.



- Не вносьте змін до цього приладу. Конфорочна поверхня не призначена для функціонування від зовнішнього таймера або окремої системи дистанційного керування.

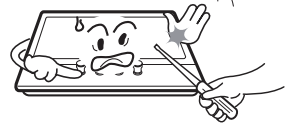

- Результатом використання кухонного газового приладу є виділення тепла та вологи в приміщенні, де його було встановлено. Переконайтеся, що кухня добре провітрюється: тримайте отвори природного провітрювання відкритими або встановіть прилад для механічного провітрювання (механічну витяжку).



- Не використовуйте цей прилад, якщо він контактує з водою. Не використовуйте цей побутовий прилад, якщо у вас вологі руки.



- Нагрівальна та варильна поверхня приладу стають гарячими під час використання, вживайте всіх необхідних заходів.



- Не використовуйте просторий одяг, кухонні рушники та подібне, оскільки края таких речей можуть торкнутися полум'я та зайнятися.



- Ніколи не залишайте прилад без нагляду під час приготування їжі з використанням олії та жирів. Якщо жир і олія перегрілися, то вони можуть швидко зайнятися.



- Не можна використовувати нестабільний або деформований посуд, оскільки він може спричинити нещасний випадок своїм нахилом або розбризкуванням.



Під час використання

- Не використовуйте та не зберігайте займісті матеріали в ящику біля приладу.



- Продукти, що швидко псуються, пластикові предмети та аерозоли можуть нагріватися, тому їх не можна зберігати над або під приладом.



- Не розпилюйте аерозоли поруч з цим приладом під час його використання.



- Переконайтесь, що ручки регулювання і контролю знаходяться в положенні ●, коли прилад не використовується.

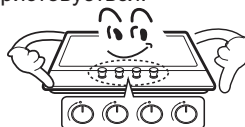

⚠ Застереження

- Цей прилад призначений лише для домашнього приготування їжі. Він не був спроектований для комерційного або промислового використання.
- Через тривале та інтенсивне використання приладу може виникнути потреба в додатковому провітрюванні. Наприклад, відкриття вікна, або більш ефективного провітрювання, або, шляхом збільшення рівня механічної вентиляції там, де вона є.
- Використовуйте термостійкі прихватки або рукавички, коли тримаєте гарячі каструлі та сковорідки.
- Не дозволяйте прихваткам знаходитись поблизу відкритого полум'я, під час діставання кухонного посуду.
- Слідкуйте, щоб прихватки або рукавички не були вологими або мокрими, оскільки це може призвести до того, що матеріал буде швидше нагріватись та виникає ризик опіку.
- Завжди використовуйте конфорки тільки після того, як встановили каструлі та сковорідки на них. Не нагрівайте порожню каструлю або сковорідку.
- Ніколи не використовуйте на приладі пластиковий посуд або посуд з алюмінієвої фольги.
- Під час використання інших електричних приладів, переконайтесь, що кабель не контактує з поверхнею кухонного приладу.
- Якщо в вашому тілі є будь-які механічні частини, наприклад, літуче серце, проконсультуйтеся з лікарем перед використанням приладу.
- Не використовуйте кухонні рушники або подібні речі замість прихваток. Такий матеріал може торкнутися полум'я на гарячій конфорці.
- Під час використання скляного кухонного приладу, переконайтесь, що він був спроектований для приготування їжі на його поверхні. Якщо склокерамічна поверхня тріснула, вимкніть прилад для запобігання ураження електричним струмом.
- Для зменшення можливості опіків, спалаху займих матеріалів та розбризкування, поверніть ручки кухонного посуду вбік або до центру поверхні таким чином, щоб вони не знаходились над сусідніми конфорками.
- Завжди повертайте ручки регулювання у вимкнене положення перед тим, як зняти кухонний посуд.
- Уважно слідкуйте за смаженням їжі на великому вогні.
- Завжди повільно нагрівайте жир та слідкуйте за тим, як він нагрівається.
- Їжа для смаження має бути сухою, наскільки це можливо. Заморожені, охолоджені продукти, або волога на свіжих продуктах може призвести до кипіння гарячого жиру та його розбризкування через края посуду.
- Ніколи не намагайтесь пересувати посуд з гарячим жиром, особливо сковорідку. Заждіть, поки жир повністю охолоне.

Чищення та обслуговування

⚠ Попередження

- Ніколи не використовуйте абразивні або каустичні миючі засоби.



- Ремонтувати або обслуговувати цей прилад мають тільки уповноважені інженери сервісної служби, використовуються тільки оригінальні запасні частини.



⚠ Застереження

- Перед чищенням цього приладу, його необхідно від'єднати від електроstromу та дати охолонути.
- Не можна використовувати паровий струм або будь-яке інше очисне обладнання під високим тиском для чищення цього приладу.

Екологічна інформація

- Будь ласка, після встановлення утилізуйте пакування, зважаючи на безпеку та навколишнє середовище.
- Під час утилізації старого приладу, зробіть його непридатним до використання, перерізавши кабель.



Правильна утилізація цього приладу (Відходи електричного та електронного обладнання)

- Це маркування на продукції або на відповідній літературі означає, що цей прилад не можна утилізувати разом з іншими побутовими відходами наприкінці його терміну служби. Для запобігання можливої шкоди навколишньому середовищу або здоров'ю людини від неконтрольованої утилізації відходів, будь ласка, відокремте його від інших типів відходів та відповідально використовуйте його повторно з метою сприяння екологічному повторному використанню ресурсів та матеріалів.
- Побутові користувачі мають звернутися або до роздрібного продавця, у якого вони придбали цей прилад, або до муніципального закладу з метою отримання інформації щодо того, куди та яким чином вони можуть передати цей прилад для екологічного та безпечного повторного використання.
- Промислові користувачі мають звернутися до постачальника та перевірити терміни та умови договору придбання. Цю продукцію не можна поєднувати з іншими комерційними відходами для утилізації.

Опис побутового приладу

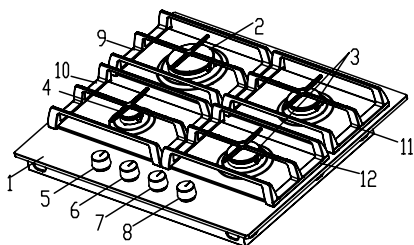

NA64H3010AK/NA64H3000AK

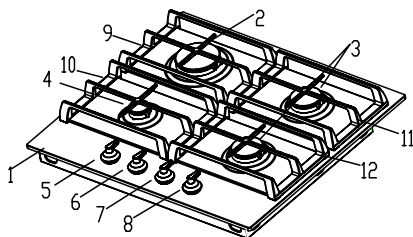

NA64H3010CK/NA64H3010CE

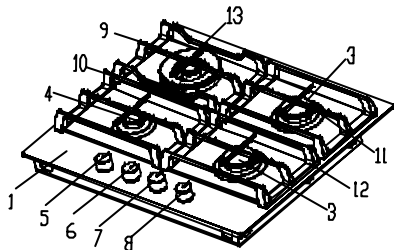

NA64H3030AK

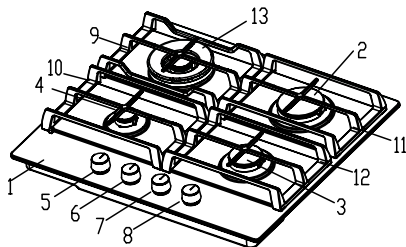

NA64H3030AS/NA64H3040AS

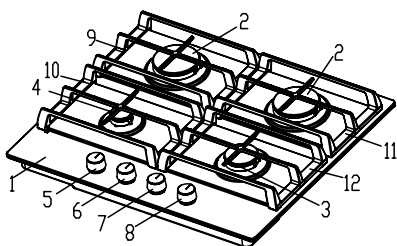

NA64H3010AS

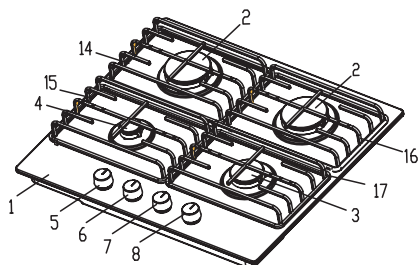

NA64H3110AS

1. Поверхня
2. Швидка конфорка
3. Напівшвидка конфорка
4. Додаткова конфорка
5. Ручка регулювання лівої нижньої конфорки
6. Ручка регулювання лівої верхньої конфорки
7. Ручка регулювання правої верхньої конфорки
8. Ручка регулювання правої нижньої конфорки
9. Верхня ліва підставка для посуду (чавун)

10. Нижня ліва підставка для посуду (чавун)
11. Верхня права підставка для посуду (чавун)
12. Нижня права підставка для посуду (чавун)
13. Потрійна конфорка
14. Верхня ліва підставка для посуду (емаль)
15. Нижня ліва підставка для посуду (емаль)
16. Верхня права підставка для посуду (емаль)
17. Нижня права підставка для посуду (емаль)

Опис побутового приладу

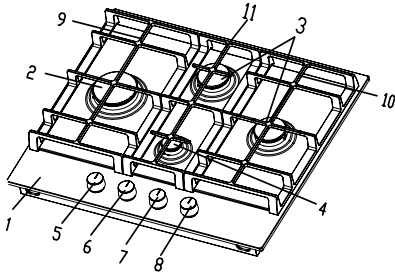

NA64H3010BK

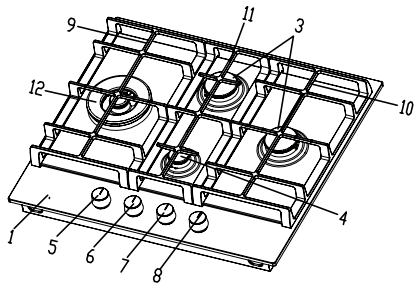

NA64H3030BK

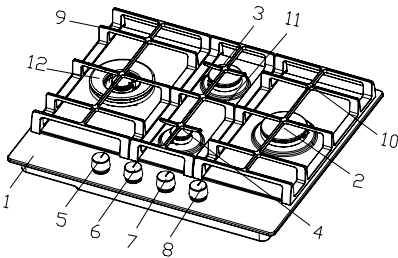

NA64H3030BS/NA64H3040BS

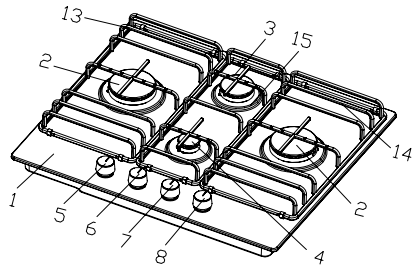

NA64H3110BS

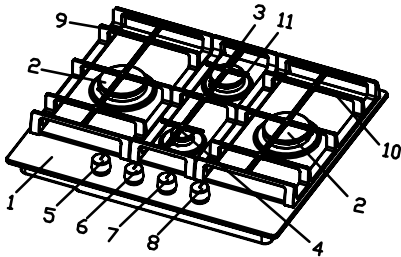

NA64H3010BS

1. Поверхня

2. Швидка конфорка

3. Напівшвидка конфорка

4. Додаткова конфорка

5. сол жақ қақпаққа арналған басқару тұтқасы (жылдам қақпақ)

6. төменірек орналасқан қақпаққа арналған басқару тұтқасы (қосымша қақпақ)

7. жоғарғы қақпаққа арналған басқару тұтқасы (жылдамдығы орташа қақпақ)

8. оң жақ қақпаққа арналған басқару тұтқасы (жылдам қақпақ)

9. сол жақ шілтер (шойын)

10. оң жақ шілтер (шойын)

11. ортадағы шілтер (шойын)

12. Потрійна конфорка

13. сол жақ шілтер (эмаль)

14. оң жақ шілтер (эмаль)

15. ортадағы шілтер (эмаль)

Опис побутового приладу

Конфорка

Потрійна корона
(NA64H3030**, NA64H3040**)

Додаткова, Напівшвидка та Швидка



Підставка для посуду типу «вок»

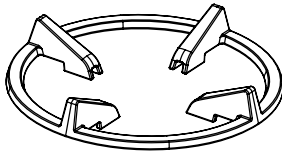

Ручка регулювання

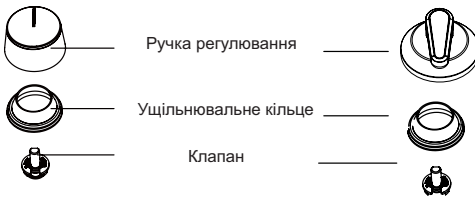

Опис побутового приладу

Підставка для посуду

Підставка для посуду	Конфорка	Модель
	Потрійна	NA64H3030AS NA64H3030AK
	Швидка Напівшвидка Додаткова	NA64H3040AS NA64H3030AS NA64H3010AS NA64H3030AK NA64H3010AK NA64H3000AK NA64H3010CK NA64H3010CE
	Швидка Напівшвидка Додаткова	NA64H3110AS
	Напівшвидка Додаткова	NA64H3040BS NA64H3030BS NA64H3010BS NA64H3030BK NA64H3010BK
	Потрійна Швидка Напівшвидка	NA64H3040BS NA64H3030BS NA64H3010BS NA64H3030BK NA64H3010BK
	Напівшвидка Додаткова	NA64H3110BS
	Швидка	NA64H3110BS

Опис побутового приладу

Акcesуари

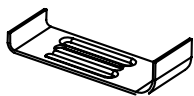

Тримач(4EA)



Ущільнювач(4EA)



Гвинт(4EA)



Інжектор(4EA)



Інструкція користувача(1EA)



Приєднувач та ущільнююче кільце (1EA)

Як використовувати прилад

Ввімкнення

Підготовка

Наступні символи з'являться на контрольній панелі біля кожної з ручок регулювання:

	Коло: газ вимкнено		Мале полум'я: мінімальне положення
	Велике полум'я: максимальне положення		Положення для запалення

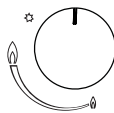

- Мінімальна настройка ручки регулювання знаходиться в кінці її повертання проти годинникової стрілки.
- Всі робочі позиції повинні бути вибрані між максимальною та мінімальною настройкою.
- Символ на панелі регулювання, що знаходиться біля однієї з ручок регулювання, показує яка з конфорок керується цією ручкою.

2 Запалення та регулювання

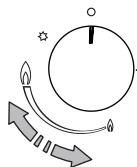
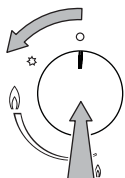

Деякі моделі

Поради з безпеки та зберігання енергії

- Діаметр дна посуду має відповідати діаметру конфорки.

Конфорка	ПОСУДА	
	мін. Ø	макс. Ø
Потрійна конфорка	200мм	260мм
Швидка	200мм	260мм
Напівшвидка	120мм	140мм
Додаткова	100мм	120мм



■ Не використовуйте кухонний посуд, який виходить за межі конфорки.

НІ		ТАК	
	Не використовуйте кухонний посуд з малим діаметром на великих конфорках. Полум'я ніколи не досягне боків кухонного посуду	Завжди використовуйте кухонний посуд, який відповідає даній конфорці, для запобігання даремному витрачання газу та знебарвлення кухонного посуду.	
	Не готуйте без кришки або з напіввідкритою кришкою – це сприяє даремному витрачання енергії.	Накрийте кухонний посуд кришкою.	
	Не використовуйте посуд з вигнутим або ввігнутим дном	Використовуйте горщики, каструлі та посуду з товстим плоским дном.	
	Не розміщуйте кухонний посуд з одного боку конфорки, оскільки він може перевернутися. Не використовуйте кухонний посуд з великим діаметром на конфорках біля ручок регулювання. Він може при розміщенні в центрі конфорки торкнутися ручок регулювання або може бути настільки близько до них, що може збільшити температуру в цьому секторі та спричинити пошкодження.	Завжди розміщуйте кухонний посуд безпосередньо над конфоркою, а не з одного боку від неї.	
	Ніколи не розміщуйте кухонний посуд безпосередньо на верхню частину конфорки	Розміщуйте кухонний посуд на підставці	
	Не розміщуйте нічого (наприклад розпилювач полум'я, азбестовий мат) між посудом та підставкою для посуду, оскільки це може серйозно пошкодити побутовий прилад.		
	Не використовуйте надмірну вагу та не бийте поверхню важкими предметами.	Знімайте обережно кухонний посуд з конфорки.	



- Не рекомендується використовувати листи, сковорідки або камені для грилю, що нагріваються одночасно, на кількох конфорках, тому що тепло, що виділяється, може пошкодити прилад.
- Після використання не торкайтесь варильної поверхні та підставки протягом деякого часу.



- Як тільки рідина починає кипіти, зменште полум'я таким чином, щоб воно утримувало рідину на межі кипіння.

Поради з безпеки та зберігання енергії

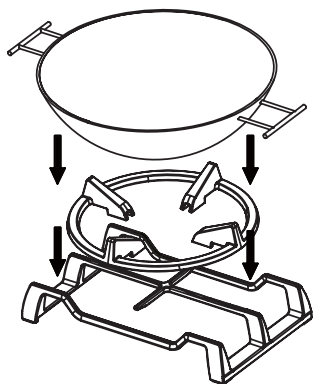

ця «Підставка для посуду типу «вок» дозволяє вам використовувати посуд з увігнутим дном.

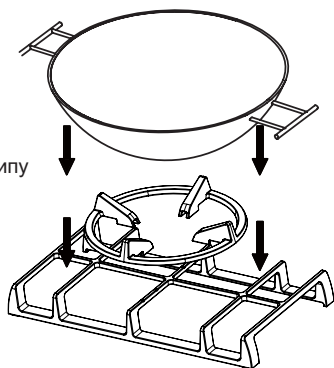

- «Підставка для посуду типу «вок», головним чином, призначення для потрібної конфорки.
- Виробник не несе жодної відповідальності, якщо додаткова вий підставка для посуду типу «вок» не використовується або використовується неправильно.
- Не використовуйте іншу підставку для посуду на потрібній конфорці.

УВІГНУТИЙ ПОСУД	
мін. Ø	макс. Ø
120мм	200мм

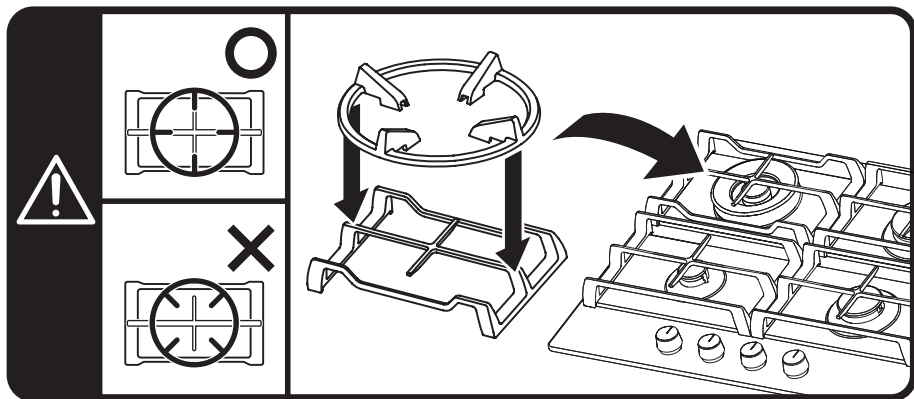







Використання підставки під Вок

Чищення та обслуговування



- чищення повинно виконуватися тільки коли прилад повністю охолодився.
- Прилад повинен бути відключений від електромережі до початку процесу чищення.
- чистити прилад треба регулярно, бажано після кожного використання.
- абразивні очисні засоби або гострі предмети можуть пошкодити поверхню приладу, ви можете чистити її за допомогою води і миючого засобу.

Можна використовувати	Не можна використовувати
 М'яка тканина  нейтральний миючий засіб	 Нейлонова щітка  Їстівна олія  Абразив  Металева щітка  Кислотні / лужні миючі засоби  Розріджувач / Бензол

Підставки для посуду, ручки регулювання

- Зніміть підставки для посуду.
- Чистіть їх та ручки регулювання за допомогою вологої тканини, миючої рідини і теплої води. Для видалення стійких забруднень, замочіть їх заздалегідь.
- Витріть все насухо чистою м'якою тканиною.

Поверхня

- Регулярно протирайте поверхню за допомогою добре віджатої м'якої тканини, змоченої в теплій воді, до якої було додано трохи рідини для миття посуду.
- Висушіть поверхню ретельно після очищення.
- Ретельно очистіть панель від солоні їжі або рідини якомога швидше, щоб уникнути ризику корозії.
- Частини приладу, виконані з нержавіючої сталі, можуть знебарвлюватися з плином часу. Це нормальне явище через наявність високих температур. Кожен раз, коли прилад використовується, ці частини повинні бути очищені продуктом, який підходить для нержавіючої сталі.

Чищення та обслуговування

Конфорки

- Зніміть кришки конфорок і розсіювачі вогню, потягнувши їх вгору і вбік від верхньої панелі.
- Замочіть їх у гарячій воді з невеликою кількістю миючого засобу.
- Після їх очищення та миття, протріть і ретельно висушіть їх. Переконайтеся, що отвори конфорок чисті і абсолютно сухі.
- Протріть фіксовані частини чаші конфорки вологою тканиною і потім сухою ганчіркою.
- Акуратно протріть пристрій запалювання і контролю полум'я добре віджатою ганчіркою і протріть насухо чистою тканиною.
- Перед розміщенням конфорок на панелі, переконайтеся, що інжектор не заблокований.

■ Збірка додаткової, напівшвидкої, швидкої та потрійної конфорок:

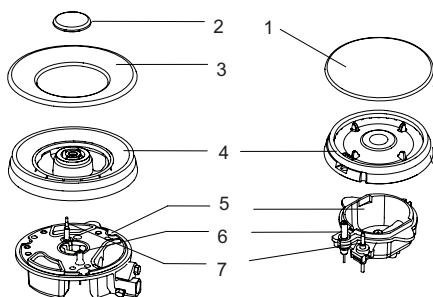

1. Помістіть розподільник полум'я (4) на чашу конфорки (5) так, щоб отвори пристрою запалювання і пристрою контролю запалювання співпадали в розсіювачі полум'я. Розсіювач полум'я повинен бути правильно вставлений на місце.
2. Встановіть кришку конфорки (1,2,3) на розсіювач полум'я (4) так, щоб штифти, котрі його утримують, увійшли до відповідних виїмок.



Встановіть деталі в правильному порядку після чищення.

-Не переплутайте верх і низ.

-Штифти повинні бути точно підігнані в пази.

Технічні вказівки



Попередження

- Не модифікуйте цей прилад.
- Цей прилад повинен бути встановлений уповноваженим технічним фахівцем або фахівцем з устанавлення.
- Перед установкою переконайтеся, що місцеві умови розподілу (природа газу та тиск газу) та регулювання приладу сумісні.
- Умови налаштування для цього приладу вказані на етикетці (або таблиці).
- Цей прилад не підключений до пристрою виведення продуктів згоряння. Він має бути встановлений і підключений у відповідності з діючими правилами зі встановлення. Особлива увага повинна бути приділена відповідним вимогам щодо вентиляції.
- Перед установкою вимкніть подачу газу і електроенергії до приладу.
- Всі прилади, що містять будь-які електричні компоненти, повинні бути заземлені.
- Переконайтеся, що газова труба і електричний кабель встановлені таким чином, що вони не торкаються частин пристрою, які нагріваються.
- Газова труба або роз'єм не повинні бути зігнуті або заблоковані іншими приладами.
- Перевірте розміри приладу, а також розміри площини для встановлення приладу.
- Панелі, розташовані над робочою поверхнею, в безпосередній близькості від приладу, повинні бути виготовлені з негорючого матеріалу. Багатошарове наплавлення і клей, що використовуються для захисту повинні бути термостійкими, щоб запобігти псуванню.
- Увімкніть крани приладу і запаліть усі конфорки. Перевірте, щоб полум'я було блакитним без жовтого кольору. Якщо конфорки працюють неправильно, перевірте наступне:
 - чи правильно встановлені кришки конфорок
 - чи правильно встановлені розсіювачі полум'я
 - чи встановлені конфорки вертикально стосовно інжектора
- Повні експлуатаційні випробування і випробування щодо можливих витоків повинні проводитися слюсарем після установки.
- Гнучкий шланг повинен бути обладнаний таким чином, щоб він не вступає в контакт з рухомими частинами і не проходив через будь-який простір, який може бути перевантаженим.
- Мاستило для кранів виготовлено на заводі, щоб задовільнити вимогам всього терміну служби варильної поверхні .

Розташування

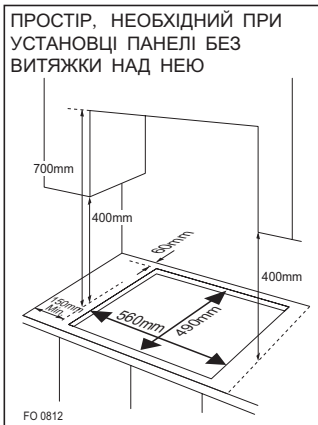

Розміри

Ширина: 560 мм
Глибина: 490 мм
Товщина: 30~50 мм

■ Цей прилад повинен бути вбудований в кухню або стільницю 600мм, при дотриманні таких мінімальних відстаней:

- Край вирізу має знаходитися не ближче, ніж 60 мм від задньої стінки.
- Мінімальна відстань 150 мм повинна бути між бічними краями приладу і будь-якими суміжними шафами або стінами.
- Мінімальна відстань, на якій може бути встановлений горючий матеріал над приладом стосовно країв приладу -- 400мм. Якщо він встановлений на відстані менше, ніж 400 мм, то потрібно залишити простір в 50 мм до краю пристрою.
- Мінімальна відстань, на якій горючий матеріал може бути встановлений безпосередньо над пристроєм, -- 700мм.
- Ця панель (а) повинна бути розташована на відстані не більше, ніж 150 мм нижче стільниці.

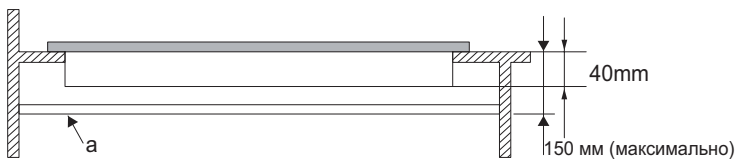

- Для того, щоб встановити варильну поверхню над духовкою, остання повинна бути оснащена штучною вентиляцією.
- Перевірте розміри духовки в керівництві з її встановлення.
- Розміри мають відповідати показникам, зазначеним вище

Встановлення приладу

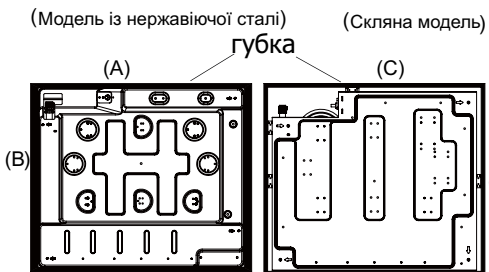

ВИД ЗНИЗУ

Товщина губки 1,5 мм (A) Ширина губки 11 мм (B) Ширина губки 20 мм

Товщина губки 4 мм (C) Ширина губки 10 мм

1. Зніміть підставку для посуду, кришку конфорки і розсіювач полум'я, обережно переверніть прилад і покладіть його на м'яку поверхню. Подбайте про те, щоб пристрій запалювання і контролю полум'я не були пошкоджені при цьому.
2. Нанесіть ущільнювач по краю пристрою.
3. Не залишайте прогалини при ущільнюванні і не наносьте забагато ущільнювача.

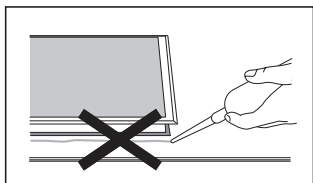

Не використовуйте силіконовий герметик для герметизації пристрою від апертури. Це створить труднощі при видаленні приладу з отвору в майбутньому, особливо якщо він буде потребувати обслуговування.

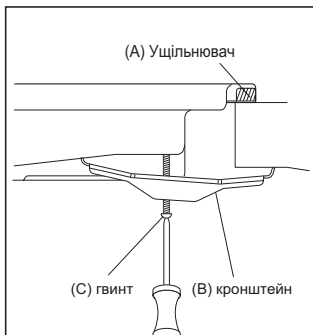

1. Помістіть кронштейн (B) над отворами, які відповідають розміру гвинтів. В кожному кутку плити (H) є один набір отворів для гвинтів. Злегка затягніть гвинт (C) через кронштейн (B), щоб кронштейн прикріплений до плити, але так, щоб ви могли відрегулювати положення.
2. Обережно переверніть варильну панель знову і потім акуратно вставте її в отвір, котрий ви вирізали.
3. На нижній частині варильної панелі, відрегулюйте кронштейни в положенні, яке підходить для вашої стільниці. Потім повністю затягніть гвинти (C), щоб закріпити плиту на місці.

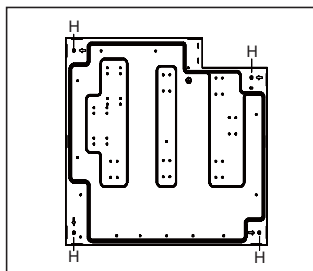
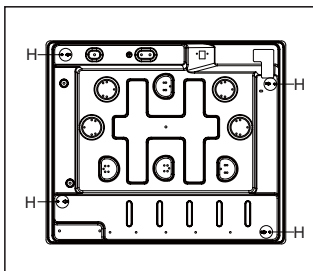

Підключення газу



- Цей прилад повинен бути встановлений і підключений відповідно до правил установки, чинних у країні, де прилад буде використовуватися.
- Цей прилад працює тільки на природному газі і не може бути використаний на будь-якому іншому типі газу без додаткових змін. Зміни для використання зрідженого вуглеводневого газу та інших типів газу повинні проводитися тільки кваліфікованим фахівцем.

Фітинг підключення газу на вході - 1/2 дюйма з внутрішньою різьбою.

Газ розподіляється по трубі; природний газ, газ пропан-повітря або газ бутан-повітря

Для вашої безпеки, ви повинні вибрати один з трьох варіантів підключення:

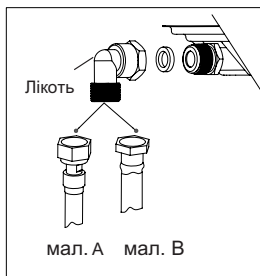

- Підключення з використанням жорсткої мідної труби і з гвинтовими механічними з'єднувачами. Виконати підключення безпосередньо до кінця ліктя, встановленого на пристрої.
- Підключення за допомогою гнучкої хвилеподібної металевої трубки з гвинтовими з'єднувачами (мал. А) Ви можете використовувати гнучку трубку з нержавіючої сталі, котру можна придбати у відділі пост-продажних послуг.
- З'єднання за допомогою гнучкої трубки з гвинтовими з'єднувачами (мал. В) Ці труби не повинні бути більшими за 2 метри в довжину, до них має бути доступ по всій довжині.

Подача газу з резервуару або балону (бутан/пропан)

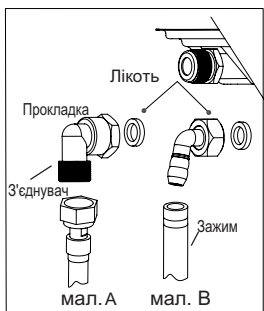

- Для безпеки користувачів ми радимо підключення за допомогою гнучкої хвилеподібної металевої трубки з гвинтовими з'єднувачами (максимальна довжина 2 метри) (мал. А)
- Для вже існуючої установки, де не підходить армований, обплетений, гнучкий, газовий шланг, підключення може бути зроблене за допомогою гнучкого газового шлангу (максимальною довжиною 2 метри), з двома зажимами. Один на з'єднувачі, та інший на регуляторі тиску, та ущільнююче кільце має бути розташоване між з'єднувачем та ліктем. (Мал.В)



- Ви можете отримати роз'єм і прокладку у вашому відділі після продажного обслуговування. У Франції, ви повинні використовувати трубку з логотипом "NF Gaz". Ви повинні перевірити місцеві розпорядження з установки стосовно використання певного типу гнучкої газової трубки.



- Повна експлуатаційна перевірка і випробування на предмет можливих витоків повинна проводитися спеціалістом після установки.
- Повинен бути доступ до всієї довжини шлангу підключення, газовий шланг повинен бути замінений до закінчення терміну служби (вказується на шлангу).

Електричне підключення

- Цей прилад повинен бути заземлений.
- Даний прилад призначений для підключення джерела змінного струму 220-240 Вольт 50/60 герц.
- Проводи в мережевому шнурі пофарбовані у відповідності з наступним кодом;
 - зелений/жовтий = заземлення
 - синій = нейтральний
 - коричневий = активний



- Провід зеленого або жовтого кольору повинен бути підключений до терміналу, позначеного літерою E або символом заземлення.



■ СХЕМА ПІДКЛЮЧЕННЯ

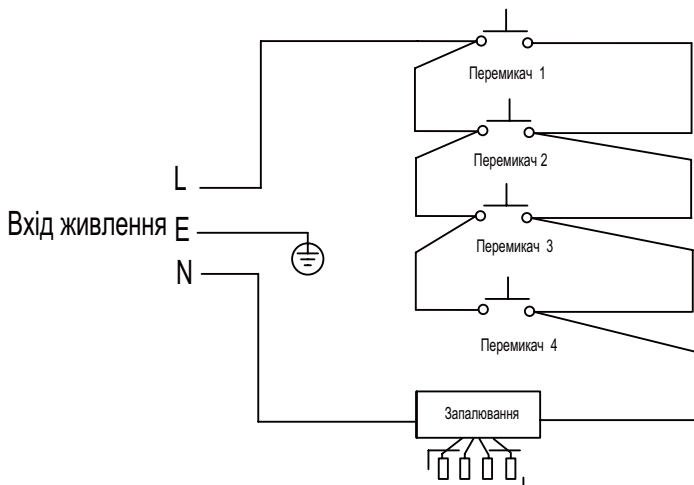

При пошкодженні мережевого шнура його заміну повинен виконувати виробник, сервісна служба або схожий кваліфікований персонал.

Зміна газу



- Застосуйте запобіжні заходи при перемиканні одного газу на інший.
- Всі роботи повинні виконуватися тільки кваліфікованим спеціалістом.
- Перед початком робіт вимкніть подачу газу і електроенергії до приладу.

1 Замініть інжектори конфорок. (Такий самий метод для потрійної конфорки)

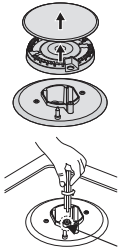

Зніміть підставку для посуду, кришки конфорок і розсіювачі полум'я.

Відгвинтіть інжектор, використовуючи 7 мм гайковий ключ і замініть інжектор. (Див. таблицю 1. стор 26.) Ретельно зберіть всі компоненти. Після заміни інжектору, щільно закрутіть його

Інжектор

2 Налаштування мінімального рівня полум'я

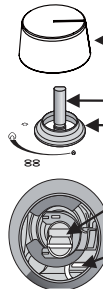

ручка управління

кран

кілецьце ущільнювача

кран

обхід винт

① Поверніть крани до мінімуму.

② Зніміть контрольні рукоятки.

③ Налаштування байпасу винт

- Щоб перетворення «природний» газовий G20 в «рідкому» газовий G30 винт має бути привинчені повністю щільно

- Щоб перетворення тому від G30 до G20, будь ласка, поверніть винт в протилежному напрямку для регулювання мінімального рівня

- Зрештою переглянути полум'я гасне, коли швидко відкривши кран подачі від максимального положення в мінімальне положення

④ Встановіть керування ручки на крана



- Не розбирайте кран, у разі несправності замініть його
- Перед розташуванням конфорок назад, переконайтеся, що інжектори відповідають конфоркам.
- Повна експлуатаційна перевірка і випробування на предмет можливих витоків має здійснюватися після виконання змін. (Наприклад, мильною водою або газовим детектором).
- Після завершення трансформації, кваліфікований спеціаліст або установник повинен нанести позначку "V" відповідно з налаштуваннями в таблиці. Також необхідно видалити попередню позначку.

SAMSUNG

Внимание!/Увага!/Назар Аударыңыз

Этот прибор применяется только с тем типом газа, который указан в этой наклейке. При изменении обращайтесь в специализированную организацию (официальный сервисный центр).
Цей прилад використовується лише з тим типом газу, який вказаний на цій наклейці. При зміні звертайтеся до спеціалізованої організації (офіційний сервісний центр).
Бұл құралды тек жапсырмада көрсетілген газ типімен пайдаланыңыз. Өзгерісті байқасаңыз арнайы мекемеге хабарласыңыз (арнаулы сервис орталығы).

Тип прибора	4 конфорочная газовая варочная панель Конфорочная газовая варильная поверхность 4 конфоркалық газды пісіру панелі		
Модель	NA64N3010AK	Категория	Cat II 2H + 3 V/P
Давление газа	13 мбар	Категория	
Тиск газу	1,3 кПа	Категория	
Газ қысымы		Природный газ/ Природный газ / Табиғи газ	
ΣQn=8.3кВт	Расход газа 590 г/час Витрата газу 590 г/год Газ шығыны 590 г/сағ	■ G20-13 мбар □ G30-29 мбар	

Інженерно-технічні дані

Специфікація приладу

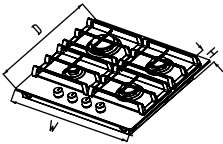
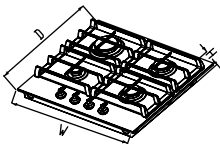
				
Модель	NA64H3010AK	NA64H3000AK	NA64H3010CK	NA64H3010CE
Підставка для посуду	Чавун			
Підставка для посуду ВОК	чавун	немає	чавун	
Поверхня	Чорний колір			Бежевий колір
Ручка регулювання	Чорний		Мідь	
Вага	15.7кг (разом з підставкою для посуду ВОК)	14.8кг	15.7кг (разом з підставкою для посуду ВОК)	15.7кг (разом з підставкою для посуду ВОК)
Розміри(ширина x глибина x висота)	600*520*99	600*520*99	600*520*99	600*520*99
Запалювальний пристрій	Безперервний тип запалювання			
Підключення газу	G1/2 підключення			
Електропостачання	220~240Вольт, 50/60 герц			
Характеристики конфорки	Швидка (1), Напівшвидка (2), Додаткова (1)			
ΣQ_n	8.3кВт	8.0кВт	8.3кВт	8.3кВт

Інженерно-технічні дані

Специфікація приладу

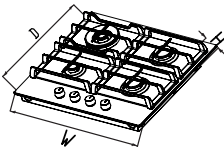
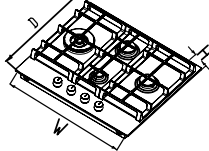
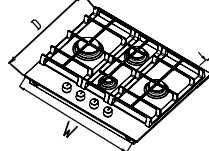
			
Модель	NA64H3030AK	NA64H3030BK	NA64H3010BK
Підставка для посуду	Чавун		
Підставка для посуду ВОК	Чавун		
Поверхня	Чорний колір		
Ручка регулювання	Чорний		
Вага	16.6кг (разом з підставкою для посуду ВОК)	17.2кг (разом з підставкою для посуду ВОК)	16.3кг (разом з підставкою для посуду ВОК)
Розміри(ширина x глибина x висота)	600*520*99	600*520*99	600*520*99
Запалювальний пристрій	Безперервний тип запалювання		
Підключення газу	G1/2 підключення		
Електропостачання	220~240 вольт, 50/60 герц		
Характеристики конфорки	Потрійна (1) Напівшвидка (2) Додаткова (1)		Швидка (1) Напівшвидка (2) Додаткова (1)
ΣQn	8.8кВт	8.8кВт	8.3кВт

Інженерно-технічні дані

Специфікація приладу

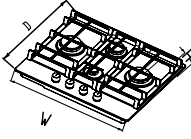
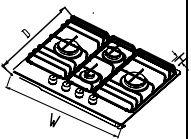
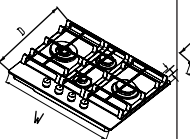
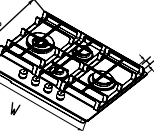
				
Модель	NA64H3010BS	NA64H3110BS	NA64H3030BS	NA64H3040BS
Підставка для посуду	чавун	емаль	чавун	
Підставка для посуду ВОК	немає		чавун	
Поверхня	Нержавіюча сталь			
Ручка регулювання	сріблястий колір			
Вага	11.2кг	9.5 кг	12.4кг (разом з підставкою для посуду ВОК)	
Розміри(ширина x глибина x висота)	600*510*90	600*510*91	600*510*90	600*510*90
Запальвальний пристрій	Безперервний тип запалювання			
Підключення газу	G1/2 підключення			
Електропостачання	220-240Вольт, 50/60 герц			
Характеристики конфорки	Швидка (2) Напівшвидка(1) Додаткова (1)		Потриина (1) Швидка (1) Напівшвидка (1) Додаткова (1)	
$\sum Q_n$	9.6кВт	9.6кВт	10.1кВт	10.3кВт

Інженерно-технічні дані

Специфікація приладу

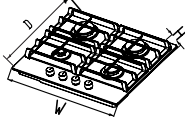
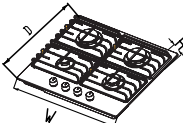
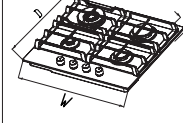
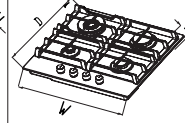
				
Модель	NA64H3010AS	NA64H3110AS	NA64H3030AS	NA64H3040AS
Підставка для посуду	чавун	емаль	чавун	
Підставка для посуду ВОК	немає		чавун	
Поверхня	Нержавіюча сталь			
Ручка регулювання	сріблястий колір			
Вага	10.6кг	9.1 кг	11.8кг (разом з підставкою для посуду ВОК)	
Розміри(ширина x глибина x висота)	600*510*91	600*510*90	600*510*90	600*510*90
Запальвальний пристрій	Безперервний тип запалювання			
Підключення газу	G1/2 підключення			
Електропостачання	220~240Вольт, 50/60 герц			
Характеристики конфорки	Швидка (2) Напівшвидка(1) Додаткова (1)		Потрина (1) Швидка (1) Напівшвидка (1) Додаткова (1)	
ΣQ_n	9.6кВт	9.6кВт	10.1 кВт	10.3кВт

○ КЛАС ПРИЛАДУ: КЛАС 3

○ КАТЕГОРІЯ ПРИЛАДУ:

	BE/FR	GB/IT/PT/LT/ES/CZ/SK	PL/DE
температура	II 2E+3	II 2H3+	II 2E3B/P
тиск (мбар)	20/25 - 28-30/37	20 - 28-30/37	20-36
	HU/TR/SK/OR	NL	RU/KZ/UKR
температура	II 2E3B/P	II 2L3B/P	II 2E3B/P
тиск (мбар)	25-30	25-28-30	13-29

Характеристики конфорки

Номінальна теплова потужність і витрати див. нижче при 15 °С та тиску 1013 мбар

Країна	ТИП ГАЗУ	Конфорка	Потрійна (4.0 кВт)		Потрійна (3.8 кВт)		Швидка (3.3кВт)		Швидка (3.0кВт)		Напівшвидка (2.0кВт)		Додаткова (1.0кВт)	
			Позиція	Максимум	Мінімум	Максимум	Мінімум	Максимум	Мінімум	Максимум	Мінімум	Максимум	Мінімум	Максимум
Великобританія, Італія, Франція, Угорщина, Бельгія, Ліхтенштейн, Нідерланди, Чехія, Португалія, Іспанія, Словаччина, Росія, Україна, Казахстан	G30 БУТАН 29 мбар	Інжектор (1/100мм)	100		99		90		87		70		50	
		Номінальна теплова потужність (кВт)	4.00	1.95	3.80	1.95	3.30	0.81	3.00	0.81	2.00	0.65	1.00	0.41
		Номінальні значення витрати (r/год)	281	137	267	137	232	57	211	57	137	45	71	29
Великобританія, Італія, Франція, Угорщина, Бельгія, Ліхтенштейн, Нідерланди, Чехія, Португалія, Іспанія, Словаччина	G31 БУТАН 37 мбар	Інжектор (1/100мм)	100		99		90		87		70		50	
		Номінальна теплова потужність (кВт)	4.00	1.95	3.80	1.95	3.30	0.81	3.00	0.81	2.00	0.65	1.00	0.41
		Номінальні значення витрати (r/год)	267	130	254	130	221	54	199	54	135	44	68	27
Нідерланди, Німеччина	G30 БУТАН 50 мбар	Інжектор (1/100мм)	92		90		83		78		62		46	
		Номінальна теплова потужність (кВт)	4.00	1.95	3.80	1.95	3.30	0.81	3.00	0.81	2.00	0.65	1.00	0.41
		Номінальні значення витрати (r/год)	281	137	267	137	232	57	211	57	137	45	71	29
Польща	G30 БУТАН 37 мбар	Інжектор (1/100мм)	97		93		85		82		66		48	
		Номінальна теплова потужність (кВт)	4.00	1.95	3.80	1.95	3.30	0.81	3.00	0.81	2.00	0.65	1.00	0.41
		Номінальні значення витрати (r/год)	273	133	259	133	223	55	203	55	143	46	71	29
Великобританія, Італія, Франція, Угорщина, Бельгія, Ліхтенштейн, Нідерланди, Чехія, Португалія, Іспанія, Словаччина, Німеччина	G20 БУТАН 20 мбар	Інжектор (1/100мм)	145		141		133		130		106		78	
		Номінальна теплова потужність (кВт)	4.00	1.95	3.80	1.95	3.30	0.81	3.00	0.81	2.00	0.65	1.00	0.41
		Номінальні значення витрати (r/год)	380	185	361	185	314	73	271	73	190	62	91	39
Росія, Україна, Казахстан	G20 БУТАН 13 мбар	Інжектор (1/100мм)	172		168		150		145		115		85	
		Номінальна теплова потужність (кВт)	4.00	1.95	3.80	1.95	3.30	0.81	3.00	0.81	2.00	0.65	1.00	0.41
		Конфорка	475	230	450	230	390	90	340	90	235	77	113	48
Нідерланди	G25 БУТАН 25 мбар	Інжектор (1/100мм)	147		154		138		130		110		79	
		Номінальна теплова потужність (кВт)	4.00	1.95	3.80	1.95	3.30	0.81	3.00	0.81	2.00	0.65	1.00	0.41
		Конфорка	443	216	421	216	366	90	332	90	221	72	110	45

КОНФОРКА	Калібрований отвір 1/100мм (G30/29мбар)	Калібрований отвір 1/100мм (G30/50мбар)
Додаткова	29	25
Напівшвидка	34	31
Швидка	43	39
Потрійна	68	63

Виявлення несправностей

- Ремонт повинен здійснюватися тільки фахівцем. Неправильний ремонт може призвести до виникнення загрози безпеки для вас і інших. Якщо ваша плита потребує ремонту, зверніться до сервісного центру SAMSUNG або до свого дилера.
- Однак деякі незначні проблеми можуть бути вирішені наступним чином:

Проблема	Можлива причина	Вирішення
Не запалюється	Немає іскри	Перевірте електропостачання.
	Кришка конфорки погано зібрана.	Зберіть кришку правильно.
	Подача газу закрита.	Повністю відкрийте подачу газу
Погано запалюється	Подача газу не повністю відкрита	Повністю відкрийте подачу газу
	Кришка конфорки погано зібрана.	Зберіть кришку правильно.
	Свічка запалювання забруднена сторонньою речовиною.	Витріть сторонню речовину сухою тканиною.
	Конфорки мокрі	Ретельно протріть кришки конфорок.
	Отвори в розсіювачі полум'я забиті.	Очистіть розсіювач полум'я.
З'являється шум при запалюванні	Кришка конфорки погано зібрана.	Зберіть кришку правильно.
Полум'я гасне під час роботи.	Пристрій контролю полум'я забруднений сторонньою речовиною.	Очистіть пристрій контролю полум'я.
	Продукт, що готується вже закипів і загасив полум'я.	Вимкніть ручку конфорки. Зачекайте одну хвилину і увімкніть його знову
	Сильна тяга можливо загасила полум'я	Будь ласка, вимкніть зону і перевірте тягу в області готування, наприклад, відкриті вікна. Зачекайте одну хвилину і увімкніть його знову
Жовте полум'я	Отвори в розсіювачі полум'я забиті.	Очистіть розсіювач полум'я.
	Використовується інший газ	Перевірте газ, що використовується
Нестабільне полум'я	Кришка конфорки погано зібрана.	Зберіть кришку правильно.
Запах газу	Витік газу	Припиніть використовувати прилад та закрийте середній клапан. Відкрийте вікно, щоб провітрити кімнату. Зв'яжіться з нашим центром обслуговування, зателефонувавши зовні (не з середини того ж приміщення).



- Якщо проблема не буде вирішена, будь ласка, зв'яжіться з інформаційним центром Samsung.



Виробник : Samsung Electronics Co., Ltd /
Самсунг Електронікс Ко., Лтд

Адреса виробника :
(Маetan-дон) 129, Самсунг-ро, Йонгтонг-гу, Сувон-сі,
Гйонггі-до, Корея, 443-742

АДРЕСА ФАБРИКИ/АДРЕС ФАБРИКИ:
Гуандун Мідеа Кітчен Апплаінсес Мануфекчурінг Ко.,
Лтд. №6, Йонг Ан Роуд, м. Бейджао, округ
Шунде, префектура Фошань, провінція Гуандун, КНР

Країна виробництва : Китайська Народна Республіка

Імпортер в Україні:
ТОВ "Самсунг Електронікс Україна Компані"
вул. Льва Толстого, 57, 01032, Київ, Україна

МАЄТЕ ЗАПИТАННЯ ЧИ КОМЕНТАРІ

КРАЇНА	ТЕЛЕФОН	ВЕБ-САЙТ
RUSSIA	8-800-555-55-55	www.samsung.com
GEORGIA	0-800-555-555	
ARMENIA	0-800-05-555	
AZERBAIJAN	088-55-55-555	
KAZAKHSTAN	8-10-800-500-55-500(GSM: 7799)	
UZBEKISTAN	8-10-800-500-55-500	
KYRGYZSTAN	00-800-500-55-500	
TADJIKISTAN	8-10-800-500-55-500	
Mongolia	+7-800-555-55-55	
BELARUS	810-800-500-55-500	
MOLDOVA	0-800-614-40	
UKRAINE	0-800-502-000	



NA64H3030AK

NA64H3040AS

NA64H3010AK

NA64H3030AS

NA64H3000AK

NA64H3010AS

NA64H3030BK

NA64H3110AS

NA64H3010BK

NA64H3040BS

NA64H3010CK

NA64H3030BS

NA64H3010CE

NA64H3010BS

NA64H3110BS

Қондырмалы газ пісіру беті

Қолданушы нұсқаулығы

Planet
First

100 %
Recycled Paper

Бұл нұсқаулық кітапша 100 % қайта өңдеуден өткізуге болатын қағазға басылған.

Imagine the possibilities

Қазақша

Samsung-тың осы продукциясын сатып алғаныңыз үшін рахмет

Толық қызметті алу үшін, сатып алған тауарыңызды

www.samsung.com/register сайтында

тіркеу арқылы қол жеткізуіңізге болады

SAMSUNG

Алғы сөз

Samsung газ пісіру алаңын сатып алғаныңыз үшін алғысымызды білдіреміз.

Бұл құралды дұрыс қолдану үшін және кез-келген қауіп-қатердің алдын-алу үшін, ас-үй құралын пайдаланар алдында нұсқаулықты оқып шығыңыз.

Осы нұсқаулықты қол жетімді жерде сақтаңыз.

Егерде сіз осы нұсқаулықтағы кез-келген мәліметке сенімсіздік білдірсеңіз, Samsung-тың тұтынушыларға қызмет көрсету орталығына хабарласыңыз.

Өндіруші құралды дұрыс орнатпаған немесе дұрыс қолданбаған жағдайдан пайда болған шығын үшін адамдар немесе мүлік алдында жауапты болмайды.

Құрал – құрал бетіндегі жапсырмада көрсетілмеген мемлекеттерде қолдануға рұқсат беретін сертификациядан өтуі керек.

Өндіруші сонымен қатар, негізгі функционалдық сипаттамаларын және қауіпсіздік сипаттамаларын сол күйінде қалдыра отырып, өнімге тұтынушылардың қажеттілігіне жауап беретін, сондай-ақ қажетті және пайдалы деп санаған өзгерістерді, алдын-ала ескертусіз енгізуге құқылы.

Құрал коммерциалық қолданысқа емес, ас үй қолданысына арналып жобаланған

Мазмұны

Алғы сөз

Қауіпсіздік жөніндегі нұсқаулық

3-8

- 3 Қауіпсіздік жөніндегі нұсқаулық
- 4 Орнату
- 5 Ересек адамдар мен балалар қауіпсіздігі
- 6 Пайдалану
- 8 Пісіру алаңын тазарту және техникалық қызмет көрсету
- 8 Қоршаған ортаны қорғау жөніндегі ақпарат

Пайдалану және техникалық қызмет көрсету жөніндегі нұсқаулық

9-18

- 9 Пісіру панелінің сипаттамасы
- 13 Пісіру панелін қалай пайдалану керек
- 15 Энергияны үнемдеу және қауіпсіздік жөніндегі кеңестер
- 17 Тазалау және күту



Техникалық нұсқаулық

19-30

- 19 Техникалық нұсқаулық
- 20 Орналастыру
- 21 Құралды орнату
- 22 Газға қосу
- 23 Электрлік қосу
- 24 Газдың типін ауыстыру
- 25 Инженерлік-техникалық мәлімет
- 29 Жағар газ туралы сипаттама
- 30 Істен шығу себептерін анықтау

Қауіпсіздік жөніндегі нұсқаулық

- Сіздің қауіпсіздігіңіз Samsung компаниясы үшін ең маңыздысы болып табылады.
- Пісіру панелін орнатар немесе пайдаланар алдында қауіпсіздік шаралары жөніндегі ескертулерді мұқият оқып шығу қажет.
- Берілген нұсқаулық, келешекте, қандай да бір анықтамалар алу керек болған жағдайда, пісіру панелімен бірге сақталуы керек. Егер пісіру панелі басқа бір адамға сатылса немесе берілсе, нұсқаулықтың жаңа тұтынушыға берілгеніне көз жеткізіңіз.
- Аталған нұсқаулықта берілген құралды пайдалану ережелерін сақтау керек. Егер берілген қауіпсіздік шаралары сақталмаса, өндіруші ол үшін жауапкершілікті мойнына алмайды.
- Төменде көрсетілген белгілер, пісіру панелін дұрыс пайдаланбаған жағдайда, қажетті қауіпсіздік шараларын тез түсіну үшін және қайғылы оқиғалардың алдын алуға арналған.
- Нұсқаулықты оқу алдында, төменде берілген мәліметтерді толық анықтап алыңыз.

 Қауіптілік/Ескерту	бұл ескертуді елемеген жағдайда, тұтынушы өміріне қауіпті жарақаттар алуы мүмкін.
 Назар аударыңыз	бұл ескертуді елемеген жағдайда тұтынушы жарақат алуы немесе материалдық шығынға ұшырауы мүмкін.

- Төменде көрсетілген белгілер келесі мағыналарды білдіреді:



Назар аударыңыз



Тыйым салынады



От қауіпі



Міндетті түрде орындау



Ескерту

- Егер газ ағыны болған жағдайда, келесі әрекеттерді орындаңыз:
 - Электр жарығын қоспаңыз.
 - Кез-келген электр құралғыларын қоспаңыз / өшірмеңіз және кез-келген электр патрондарын қолмен ұстамаңыз.
 - Телефонды пайданбаңыз.

 1. Пісіру панелін қолдануды тоқтатыңыз және газ құбырының шүмегін жабыңыз.
 2. Бөлме аусын желдету үшін терезені ашыңыз.
 3. Біздің тұтынушыларға қызмет көрсету орталығына тыста хабарласыңыз.



*Егер пісіру панелінде от ретінде газ қолданылған жағдайда, газ құрамында меркаптан болады. Оның өзіне тән иісінің (шіріген сарымсақтың немесе шіріген жұмыртқаның иісіне ұқсас иіс) болуына байланысты ауаға газдың шығып кетуін оңай аңғаруға болады. Мұндай иістің ауадағы қатынасы 1/1000 қатынасындай болғанның өзінде оны сезуге болады

Орнату

⚠ Ескерту

- Бұл құрылғы берілген нұсқаулыққа және газды пайдалану мен қауіпсіздік ережелеріне сәйкес жақсы желдетілетін бөлмеде орнатылуы қажет



- Пісіру панелін орнатар алдында газ типінің электр параметріне панельде көрсетілген техникалық мәліметтерге байланысты сәйкестігіне көз жеткізіңіз.

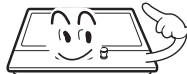

- Берілген пісіру панелі жылжымалы көлікте немесе кемеді орнатылған жағдайда, жылыту құралы ретінде пайдалануға болмайды

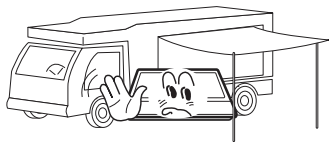

- Газ құбырлары мен электр кабельдерін пісіру панеліне тимейтіндей етіп орналастыру керек.



⚠ Назар аударыңыз

- Пісіру панелін білікті техникалық мамандар немесе монтаж жасаушылар ғана орнатуларына болады.
- Панельдің реттегіштерін орнату, нұсқаулықтағы техникалық мәліметтер берілген кестеде көрсетілген.
- Пісіру панелін пайдаланар алдында барлық қаптағыш материалдарын алып тастаңыз.
- Панельді қорабынан алғаннан кейін, онда ешбір ақаулардың болмауынан және электр сымдарының бүлінбегеніне көз жеткізіңіз. Егер қандай да бір ақауларды байқаған болсаңыз, құралды орнатпай тұрып сатушыға хабарлаңыз.
- Пісіру панеліне жақын орналасқан жиһаздар мен панельді орнату кезінде пайдаланылған барлық материалдар, панель орнатылған бөлменің температурасынан, кем дегенде 85°C жоғары температураға төзімді болулары керек.
- Егер де кездейсоқ жану құрылғысы өшіп қалса, газды бір минуттан кем болмайтындай уақыт өтпей тұрып оны қайтадан қосуға тиым салынады.
- От ретінде газды пайдаланылса, тамақ дайындағанда, бөлме қатты қызып, ауасы ылғалданады сондықтан бөлме жақсы желдетілетіндей болуы керек. Ол үшін терезелер ашық болуы керек немесе арнайы механикалық желдеткіш құрылғылар орнатылуы қажет. Құралды үнемі және ұзақ пайдаланған кезде қосымша желдету (терезелерді ашу немесе тиімді ауа тазартқыш желдеткіш құрылғыларды қосу) қажет болады.
- Газды беттік құрылғысын ұзақ пайдалану кезінде, қосымша желдету құрылғыларын пайдалану қажеттілігі туындайды, мысалға: терезелерді ашу немесе мейлінше тиімді болып табылатын желдеткіш механизмдерін қолдану.

Ересек адамдар мен балалар қауіпсіздігі

Ескерту

- Балалардың пісіру панелімен немесе оның жанында ойнауларына жол бермеңіз. Пісіру панелін пайдаланған кезде панель қатты қызады. Балаларға құрал суығанға дейін оған жақындауға тыйым салынады.

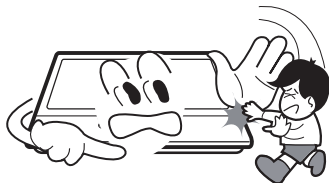

Назар аударыңыз

- Берілген пісіру панелі ересек адамдар пайдаланулары үшін арналған.
- Балалар пісіру панелінен ыдыстарды алу кезінде жарақаттар алуы мүмкін.
- Бұл құрал, қауіпсіздікті қамтамасыз ететін жауапты адамдардың қадағалауынсыз, физикалық немесе ақыл-ес қабілеттері, сондай-ақ құралды қауіпсіз қолдануға біліктіліктер мен білімдері жеткіліксіз балалар немесе басқа да тұлғаларға, пайдалануға арналмаған.

Пайдалану

⚠ Ескерту

- Панельді тек тамақ дайындау мақсатында ғана пайдаланыңыз.



- Пісіру панеліне өзгеріс енгізбеңіз. Конфоркалық панелі сыртқы таймер немесе жеке дистанционды басқару арқылы қолдануға арналмаған.

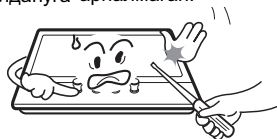

- От ретінде газ пайдаланылса, тамақ дайындағанда, бөлме қатты қызып, ауасы ылғалданады. Сондықтан бөлме жақсы желдетілетіндей болуы керек. Ол үшін терезелер ашық болуы керек немесе арнайы механикалық желдеткіш құрылғылар орнатылуы қажет. Құралды үнемі және ұзақ пайдаланған кезде қосымша желдету (терезелерді ашу немесе тиімді ауа тазартқыш желдеткіш құрылғыларды қосу) қажет болады.



- Егер пісіру панелі сумен байланыста болса, оны пайдаланбаңыз. Су қолмен пісіру панеліне тиісуге болмайды.



- Құралды пайдалану кезінде ол қатты қызады. Оның қыздырғыш элементтеріне: құралдың үстіңгі бетіне және бөлшектеріне тиіспеуге тырысыңыз.



- Үлкен көлемді сүлгілерді, орамалдарды немесе сол сияқты заттарды пайдаланбаңыз, олардың жиіектері жалынғатип жанып кетуі мүмкін.



- Тамақ дайындау барысында сұйық және қатты майларды пайдаланғанда еш уақытта пісіру панелін қараусыз қалдыруға болмайды. Май қатты қызып жанып кетуі мүмкін.



- Түбі тұрақсыз және деформацияланған ыдыстарды конфоркаға қоюға болмайды. Ыдыс бір жағына ауып кетуі немесе ішіндегі сұйықтықтың төгіліп қалуы, қайғылы оқиғаларға әкелуі мүмкін.



Пайдалану

- Пісіру панелінің қасына тез тұтанатын заттарды қоюға болмайды.



- Тез бұзылатын өнімдер, пластикалық заттар, аэрозольдер жоғары температура әсерінен бүлінулері мүмкін. Сондықтан оларды пісіру панелінің жоғарғы жағында немесе оның жанында сақтауға болмайды.



- Жұмыс істеп тұрған панельге жақын жерде аэрозольдерді пайдалануға болмайды.



- Пісіру панелі пайдаланылмаған кезде, құралдың барлық тұтқалары ● , жағдайында болуы керек.

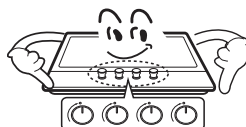

⚠ Назар аударыңыз

- Берілген пісіру панелі тек үй жағдайында тамақ дайындауға ғана арналған. Ол коммерциялық немесе өндірістік мақсаттарға пайдалануға арналмаған.
- Пісіру панелін ұзақ уақыт пайдаланған жағдайда, қосымша желдетулер қажет болуы мүмкін. Мысалы терезелерді ашу немесе жасанды желдету қолданылса, желдету интенсивтілігін арттыру.
- Ыстық ыдыстарды бір орыннан екінші орынға ауыстыру кезінде ыстыққа төзімді ұстағыштар немесе қолғаптар пайдалану керек.
- Ұстағыштар мен қолғаптардың су болмауын қадағалаңыз. Себебі, дымқыл материалда жылу өткізгіштік жоғарылайды. Соның салдарынан күйіп қалуыңыз мүмкін.
- Конфоркаларды тек оған ыдысты қойғаннан кейін ғана пайдаланыңыз. Іші бос ыдыстарды қыздыруға болмайды.
- Пісіру панелінде пластикалық ыдыстарды және алюминийлі фальгадан жасалған ыдыстарды пайдалануға болмайды.
- Басқа да электр құралдарын пайдаланған кезде олардың электр сымдарының пісірупанелінің бетіне тимеуіне көз жеткізіңіз.
- Егер сіздің ағзаңызға қандай да бір медициналық құрал орнатылған болса, мысалыкардиостимулятор, онда пісіру панелін пайдаланар алдында дәрігерден кеңес алыңыз.
- Панельден ыдысты алған кезде, ұстағыштардың ашық от жалынына тиіп кетпеуін қадағалаңыз.
- Сүлгілер немесе басқа да үлкен көлемді материалдарды ұстағыш ретінде пайдалануға болмайды.
- Ондай заттар конфоркаға жақындағанда жанып кетуі мүмкін. Егер шыны керамикадан жасалған тақтайдың беті шатынап кетсе, аспанты электр тосымен зақымдануды болдырмау үшін сөндіру қажет.
- Шыны ыдыстарды қолданған кезде, оның пісіру панелінде қолдануға арналғандығына көз жеткізіңіз.
- Күйіп қалмау үшін, жеңіл тұтанатын заттардың жанып кетпеуі үшін ыдыс тұтқасын көрші конфоркалардан алшақ, панельдің сыртына қарай немесе ортасына қарай бұрып қою керек.
- Ыдысты пісіру панелінен алмас бұрын, ең алдымен конфоркаларды өшіріңіз.
- Қатты жалында қуырылатын тамақты әр уақытта бақылап отыру керек.
- Майларды біртіндеп қыздыру керек және қуырылатын тағамдар неғұрлым құрғақ болғаны дұрыс. Мұздатылған өнімдердегі мұз шықтары мен су тамшылары ыстық майда қайнап, ыдыстың сыртына шашырауы мүмкін.
- Ыстық майы бар ыдыстарды басқа орынға ауыстыруға тырыспаңыз. Май суығанғадейін күтіңіз.

Пісіру алаңын тазарту және техникалық қызмет көрсету

⚠ Ескерту

- Абразивті және сілтілі тазартқыш заттарды пайдалануға болмайды.



- Пісіру панелін жөндеу жұмыстарын тек сенімді сервистік мамандар ғана жүзеге асыра алады. Құралды жөндеу кезінде, тек өндіруші фирма шығарған құрал бөлшектерін ғана пайдалану керек.

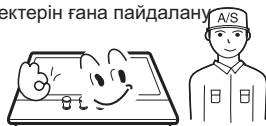

⚠ Назар аударыңыз

- Пісіру панелін тазалау алдында оны электр көзінен ажыратып, суыту қажет.
- Панельді тазарту үшін бу ағымын немесе басқа да жоғары қысымға әкелетін тазартқыш құралдарды пайдалануға болмайды.

Коршаған ортаны қорғау жөніндегі ақпарат

- Құралды орнатқаннан кейін оның қаптаған қораптары, қоршаған ортаны қорғау және қауіпсіздік ережелерін сақтай отырып жойылуы қажет.
- Егер сіз ескі пісіру панелін тастамақ болсаңыз, оның электр сымдарын кесіп, пайдалануға жарамсыз жағдайға келтіру керек.



Берілген құрылғының дұрыс жойылуы (Электірлік және электрондық қалдықтар)

- Өнімдегі немесе онымен бірге болатын құжаттардағы мына белгі, өнімді тұрмыстық қалдықтарға қосуға болмайтынын білдіреді. Ол электр құралдарын қайта өңдеу үшін оларды арнайы жинақтайтын орындарға өткізілуі тиіс. Қалдықтарды жою жергілікті экологиялық нормаларға сәйкес жүргізілуі керек.
- Берілген өнімді өңдеу, жою және қайта өңдеу жөніндегі нақты ақпараттарды, сіз қалдықтарды шығару жөніндегі қалалық әкімшілік бөлімінен немесе өнімді сатып алған дүкеннен алуыңызға болады.
- Арнайы бизнес қылып, ақша табу мақсатында газды пісіру құрылғысын қолданған кезде, газды құрылғыны жеткізуші мекемемен байланысып, сату және сатып алу келісім-шарттарын жүргізу керек. Тауарды басқа да коммерциялық қалдықтармен қоса жоюға тиым салынады.

Пісіру панелінің сипаттамасы

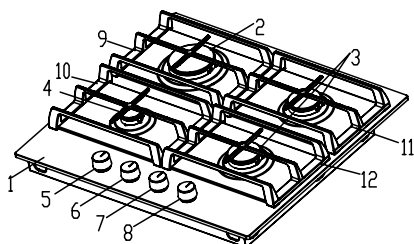

NA64H3010AK/NA64H3000AK

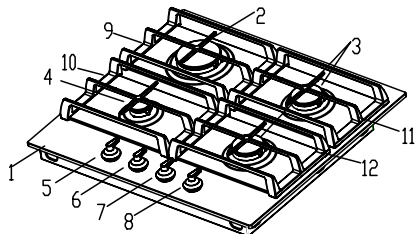

NA64H3010CK/NA64H3010CE

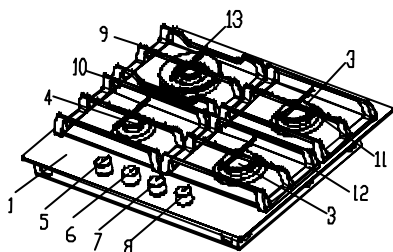

NA64H3030AK

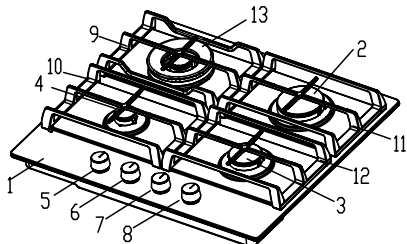

NA64H3030AS/NA64H3040AS

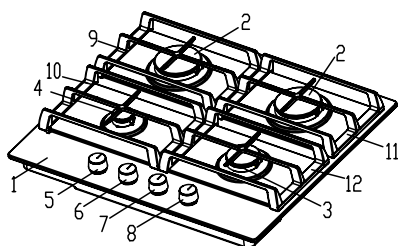

NA64H3010AS

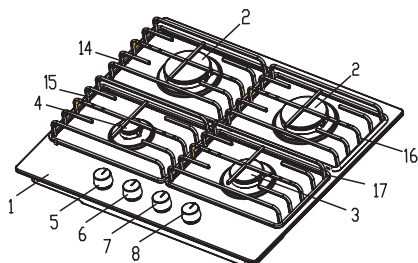

NA64H3110AS

1. Үстіңгі плита
2. Үш қатарлы жалын
3. Қуаттылығы орташа
4. Қуаттылығы
5. Алдыңғы сол жақ конфоркаға арналған реттегіш тұтқа
6. Артқы сол жақ конфоркаға арналған реттегіш тұтқа
7. Артқы оң жақ конфоркаға арналған реттегіш тұтқа
8. Алдыңғы оң жақ конфоркаға арналған реттегіш тұтқа
9. Артқы сол жақ конфоркасында (шойын) кастрюль қоюға арналған тор
10. Алдыңғы сол жақ конфоркасында (шойын) кастрюль қоюға арналған тор

11. алдыңғы оң жақ конфоркасына (шойын)кастрюль қоюға арналған тор
12. Артқы оң жақ конфоркасында (шойын) кастрюль қоюға арналған тор
13. Үш қатарлы жалын
14. Артқы сол жақ конфоркасында (эмаль) кастрюль қоюға арналған тор
15. Алдыңғы сол жақ конфоркасында (эмаль) кастрюль қоюға арналған тор
16. Алдыңғы оң жақ конфоркасына (эмаль)кастрюль қоюға арналған тор
17. Артқы оң жақ конфоркасында (эмаль) кастрюль қоюға арналған тор

Пісіру панелінің сипаттамасы

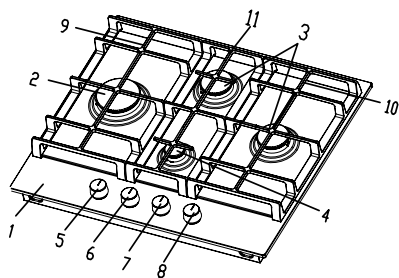

NA64H3010BK

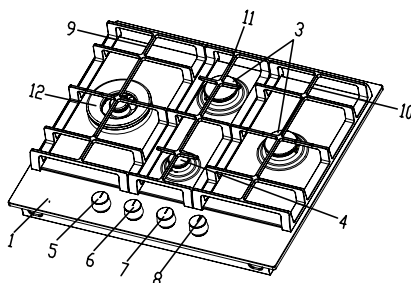

NA64H3030BK

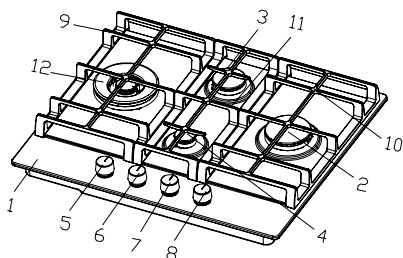

NA64H3030BS/NA64H3040BS

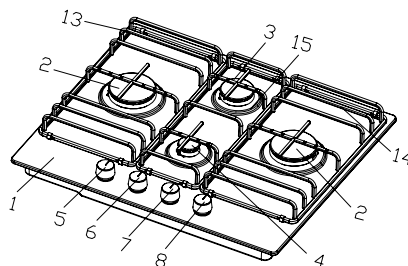

NA64H3110BS

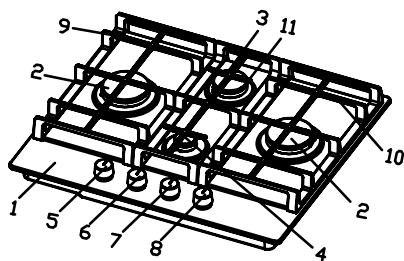

NA64H3010BS

1. Устіңгі плита
2. Үш қатарлы жалын
3. Қуаттылығы орташа
4. Қуаттылығы
5. Ручка управліня для лівого пальника (швидкого пальника)
6. Ручка управліня для нижнього пальника (допоміжного пальника)
7. Ручка управліня для верхнього пальника (напівшвидкого пальника)
8. Ручка управліня для правого пальника (швидкого пальника)

9. Ліва конфорка (чавун)
10. Права конфорка (чавун)
11. Середня конфорка (чавун)
12. Үш қатарлы жалын
13. Ліва конфорка (емаль)
14. Права конфорка (емаль)
15. Середня конфорка (емаль)

Пісіру панелінің сипаттамасы

ЖАНАРҒЫ

Үш қатарлы жалын
(NA64H3030**, NA64H3040**)

Қуаттылығы жоғары,
қуаттылығы орташа, қуаттылығы төмен



Түбі үрленген кастрюльге
арналған тұғырлықты тор

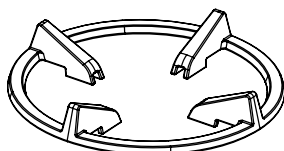

(Кейбір үлгілер)

Реттегіш тұтқасы

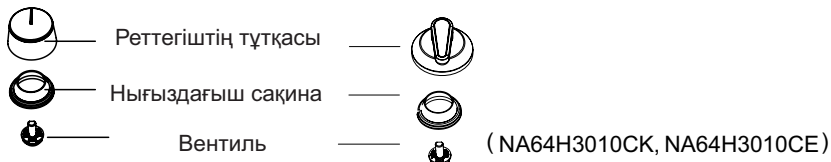

Пісіру панелінің сипаттамасы

Қойылатын тор тұғырық

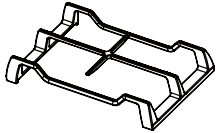
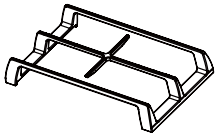
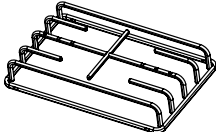
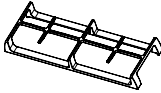
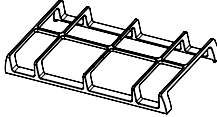
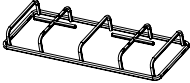
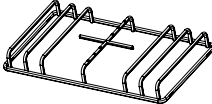
Қойылатын тор тұғырық	ЖАНАРҒЫ	Модель
	Үш қатар жанарғы	NA64H3030AS NA64H3030AK
	Қуаттылығы жоғары қуаттылығы орташа қуаттылығы төмен	NA64H3040AS NA64H3030AS NA64H3010AS NA64H3030AK NA64H3010AK NA64H3000AK NA64H3010CK NA64H3010CE
	Қуаттылығы жоғары қуаттылығы орташа қуаттылығы төмен	NA64H3110AS
	қуаттылығы орташа қуаттылығы төмен	NA64H3040BS NA64H3030BS NA64H3010BS NA64H3030BK NA64H3010BK
	Үш қатар жанарғы Қуаттылығы жоғары қуаттылығы орташа	NA64H3040BS NA64H3030BS NA64H3010BS NA64H3030BK NA64H3010BK
	қуаттылығы орташа қуаттылығы төмен	NA64H3110BS
	Қуаттылығы жоғары	NA64H3110BS

Пісіру панелінің сипаттамасы

Қосалқы құралдар

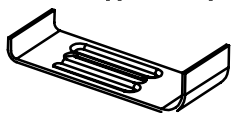

Ұстаушы (4EA)



Нығыздағыш (4EA)



Бұранда(4EA)



Сопло (инжектор) (4EA) Жалғағыш және тығыздағыш (1EA) Нұсқау (1EA)



Пісіру панелін қалай пайдалану керек

Қосу

1 Дайындық

Басқару панелінің әр тұтқасының жанында келесі белгілер болады:

	Шеңбер: газ өшірулі		Кіші жалын: орнатылым минимальды
	Үлкен жалын: орнатылым максимальды		Жану жағдайы

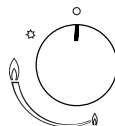

- Сағат тілі бағытына қарсы соңына дейін бұралған жағдайда кіші жалын мәні орнатылады.
- Барлық операциялық мәндер үлкен және кіші жалын мәндері арасында таңдалады.
- Берілген реттегіш тұтқасы арқылы қайсы жанарғы қолданылып жатқанын реттегіш панельдегі символдар айқындайды

2 Жағу және реттеу

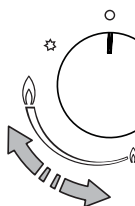
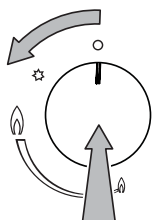

Басқару тұтқасы

Пісіру панелін қалай пайдалану керек

- Картриольді немесе табаны сәйкес конфоркаға қойыңыз
- Конфоркаға сәйкес реттегіш тұтқасын батырып, оны сол жаққа, яғни жағу жағдайына қарай бұраңыз. Конфорка жанғанға дейін бірнеше секунд осылай ұстап тұрыңыз.
- Конфорканы жаққаннан кейін, газ келетін каналды ашатын қыздыру көрсеткіші жұмысты бастау үшін қызу керек болғандықтан, тұтқаны 5-8 секунд ұстап тұру керек. Осыдан кейін реттегіш тұтқаны қажетті жағдайға қойыңыз.
- Егер конфорка жанбай қалса, операцияны қайталаңыз.
- Реттегішті минимальды және максимальды мәндер арасында ақырын бұрау арқылы, жылу қуаттылығын реттеуге болады.



- Жағу құрылғылары ластанған болса, конфоркаларды жағу қиынға түседі. Сондықтан оларды таза ұстау керек. Тазарту үшін кішкене щеткаларды пайдалануға болады. Тазарту кезінде жағу құрылғысын қатты соғуға болмайды.
- Жалынды бақылау құрылғысы 15 секундтан артық жұмыс істеуіне болмайды. Егер 15 секундтан кейін конфорка жанбаса, онда қайта жағу үшін кем дегенде 1 минут күту қажет.

Өшіру

3 Газды қалай сөндіру керек

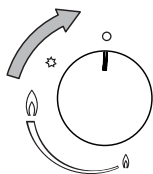

- Реттегіштің тұтқасын сағат тілімен бағыттас о (өшіру) жағдайына дейін бұраңыз.



- Пісіру панелін өшіргеннен кейін, панель беті біраз уақытқа дейін ыстық болып тұрады. Күйіп қалмау үшін абай болыңыз!!!



- Берілген құрал жалын күшін бақылауға арналған қондырғымен жабдықталған. Су тигенде немесе қатты желдің серінен жалын сөніп қалған жағдайда, қондырғы конфоркаға газдың келуін тоқтатады.
- Егер жалын өшіп қалса, реттегіштің тұтқасын өшіру жағдайына бұраңыз. Газды қайтадан жағу үшін, кем дегенде 1 минуттан кейін ғана қайталаңыз.

Энергияны үнемдеу және қауіпсіздік жөніндегі кеңестер

- Кастрюль түбінің диаметрі конфорка өлшеміне сәйкес болуы тиіс.

КОНФОРКА	Ыдыс	
	Ø мин.	Ø макс.
Үш қатар жанарғы	200мм	260мм
Қуаттылығы жоғары	200мм	260мм
Қуаттылығы орташа	120мм	140мм
Қуаттылығы төмен	100мм	120мм



■ Пісіру панелінің шетінен шығып кететін ыдыстарды қолдануға болмайды

ЖОҚ		ИӘ	
	Үлкен конфоркаларда диаметрі кіші ыдыстарды пайдаланбаңыз. Жалын ыдыстың сыртына шығып кетпеуі керек.	Газды бос шығындамау үшін және ыдыс түссізденіп кетпеуі үшін, әр уақытта конфоркаға сай ыдыстарды қолданыңыз.	
	Қақпақсыз ыдыста немесе қақпағының шетін ашып қойып тамақ дайындамаңыз, ол энергияның бос шығындалуына әкеледі.	Тамақ дайындағанда, әр уақытта ыдыстың қақпағын жауып қойыңыз.	
	Түбі ойық немесе дөңес кастрюльдерді пайдаланбаңыз	Түбі қалың және тегіс кастрюльдер мен табаларды пайдаланыңыз.	
	Ыдысты конфорканың жиегіне қоймаңыз, ол бір жағына қарай ауып кетуі мүмкін.	Ыдысты конфорканың үстіне дәл орналастырыңыз.	
	Реттегіш тұтқасының жанындағы конфоркаға диаметрі үлкен ыдыстарды қолдануға болмайды. Реттегіш тұтқаларының қызып, бүлінуіне әкелуі мүмкін		
	Ыдысты тікелей конфорканың үстіне қоймаңыз	Ыдысты кастрюльге арналған тор тұғырықтардың үстіне қойыңыз.	
	Ыдыс пен ыдыс қоятын тордың арасына басқа зат (тұтанғыш зат немесе асбест тақташасы қояуға тиым салынады. Олар құралдың бүлінуіне себеп болады.		
	Конфоркаларды тым қатты қыздыруға және ауыр заттармен соғуға болмайды.	Пісіру панелінің үстіндегі ыдыстармен абай болыңыз.	



- Бір уақытта бірнеше конфоркалармен қыздырылатын грильдерді, табаларды пайдалануға болмайды. Қатты жылу бөліну әсерінен құрал зақымдануы мүмкін.
- Пісіру панелімен жұмыс кезінде және оны өшіргеннен кейін біраз уақыт конфоркаларға және торлы тұғырыққа тиісуге болмайды.



- Сұйықтық қайнағаннан кейін, ақырын ғана қайнау үшін жалынды азайтыңыз.

Энергияны үнемдеу және қауіпсіздік жөніндегі кеңестер

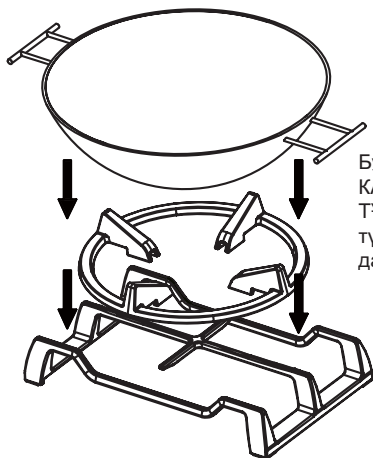

Бұл «ТҮБІ ҮРЛЕНГЕН КАСТРЮЛЬГЕ АРНАЛҒАН ТҰҒЫРЛЫҚТЫ ТОР» үрленген түбі бар ыдыспен тағам дайындауға мүмкіндік береді.

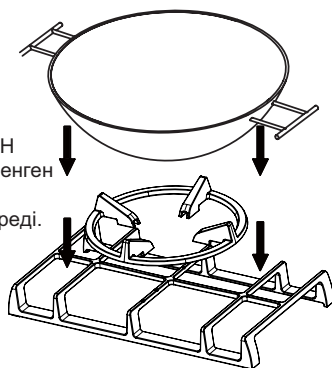

- ТҮБІ ҮРЛЕНГЕН КАСТРЮЛЬГЕ АРНАЛҒАН ТҰҒЫРЛЫҚТЫ ТОР» үш жалынды жануы бар құрылғымен қолданылады
- Өндіруші тұғырлықты түбі үрленген ыдыста тағам дайындау кезінде немесе оны басқа да жағдайларға тұтынушылардың қолданылуына жауап бермейді
- Үш жалынды жалын тартқышқа арналған басқа тұғырлықты торды қолдануға болмайды

Кастрюльдің үрленген түбі

Ø мин.	Ø макс.
120мм	200мм

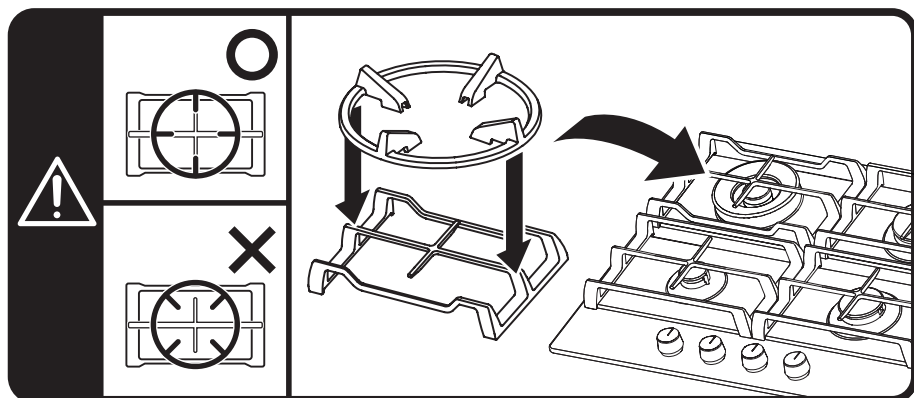









Үштік басы бар жанарғы үшін Wok табасының тірегін пайдаланыңыз

Тазалау және күту



- Тазалау жұмыстарын тек панель суығаннан кейін ғана жүргізу қажет
- Кез келген тазалау жұмыстарын жүргізгін уақытта пісіру панелін электр көзінен ажырату қажет.
- Пісіру панелін әр пайдаланыстан кейін тазалап отырған дұрыс.
- Абразивті тазартқыш құралдар мен өткір заттарды пайдалану кезінде панель беті бүлінуі мүмкін. Тазарту кезінде аз мөлшерде су мен біраз тазартқыш заттарды пайдалану керек.

Пайдалануға болады	Пайдалануға болмайды
 Жұмсақ мата	 Нейлон щетка
 Нейтралды жуғыш заттар	 Металл щетка
	 Тағамдық май
	 Қышқыл/ сілтілі жуғыш заттар
	 Абразивтер
	 Еріткіш/бензол

Торлы тұғырық, реттегіш тұтқалар

- Торлы тұғырықты алып қойыңыз
- Торлы тұғырықты және реттегіш тұтқаларды тазартқыш сұйықтықты пайдаланып дымқылданған сүлгімен тазартып, жылы сумен жуыңыз. Қатты ластанған жерлерін алдын-ала сулап қойған дұрыс.
- Тазалауды аяқтағаннан кейін, барлығын құрғатып сүртіп алыңыз.

Үстіңгі плита

- Әрдайым плитаның үстіңгі бетін аз мөлшерде жуғыш сұйықтық қосылған жылы суға малынған жұмсақ шүберекпен сүртіп тұрыңыз.
- Пісіру бетін толық кепкенге дейін күтіңіз.
- Егер де пісіру бетіне қандайда болмасын тағам немесе сұйықтық түсіп кетсе, пісіру бетінде тоттануды болдырмас үшін оған дереу тазалау шараларын жүргізу
- Тоттанбайтын материалдан дайындалған элементтер уақыт өте өзінің түсін жоғалтуы мүмкін. Бұл оған әсер ететін температураның әсерінен болатын қалыпты жағдай. Өрбір қолданыстан соң тоттанбайтын болаты бар тазартқыш қолдана отырып осы аталған элементтерді тазалау қажет.

Тазалау және күту (Жалғасы)

КОНФОРКАЛАР

- Конфорка қақпағын және жалын таратқышты жоғары көтеріп, плитанаң үстінен алып қойыңыз.
- Оларды аздап жуғыш заттар қосылған ыстық суға салыңыз
- Тазартып жуғаннан кейін, мұқият кептіріңіз. Жалын шығатын саңылаулардың таза және құрғақ болуына көз жеткізіңіз
- Конфорка табақшасының плитаға бекітілген бөліктерін дымқыл орамалмен сүртіп, жақсылап кептіріңіз.
- Жалынды реттегіш құрылғы мен тұтатуға арналған құрылғыларды, суы сығылған сүлгімен абайлап сүртіп, құрғағанша құрғақ матамен сүртіп алыңыз
- Конфоркаларды қайтадан плитаға орнатарда, форсунканың бітеліп қалмағанына көз жеткізіңіз.

- Қуаттылықтары төмен, орташа және жоғары конфоркаларды төменде суретте көрсетілгендей етіп қайтадан орнатыңыз:

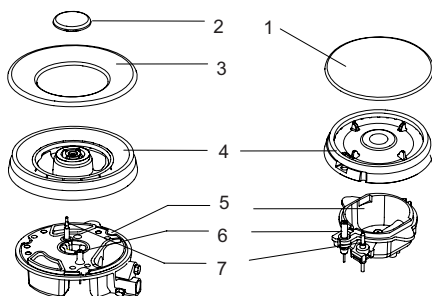

1. Жалын таратқышты (4) конфорка табақшасына (5) орнатқанда, тұтату құрылғысы мен жалынды бақылағыш құрылғысы, жалын таратқыштағы арнайы саңылаудан өтуі керек.
Жалын таратқыш түзу, дұрыс жағдайда орнығуы керек.
2. Конфорка қақпағын орнатқанда қақпақтың(1, 2, 3) астындағы шығыңқы нүктелері (4), жалыншашыратқыштағы ойықтарға дәл киілетіндей орналастыру қажет.



- Тазартудан кейін құрал бөлшектерін дұрыс ретпен орналастырыңыз.
- Бөлшектердің үстіңгі және астыңғы беттерін шатастырып алмаңыз.
 - Бөлшектердің шығыңқы тетіктері келесі бөлшектің ойықтарына дәл киілуі қажет.

Техникалық нұсқаулық

Ескерту

- Пісіру панелінің құрылымына және оның сипаттамаларына өзгерістер енгізуге тырысу қауіпті болады.
- Берілген пісіру панелін білікті техникалық мамандар мен монтаж жасаушылар орнатулары керек.
- Құралды қосар алдында газдың түрі мен қысымының құралда көрсетілген мәліметтерге сәйкес келуін тексеріңіз.
- Құралды бейімдеу параметрлері, оның зауыттық жабыстырғыш қағазында және техникалық мәліметтер берілген кестеде берілген.
- Берілген пісіру панелі жану заттарын шығару құрылғысына қосылмаған. Ол қазіргі кездегі ережелерге сәйкес орнатылуы және қосылуы тиіс. Әсіресе желдетуге байланысты талаптарға баса назар аудару керек.
- Құралды орнатар алдында газ өткізгіш вентильді жауып, электр көзінен ажыратыңыз.
- Электр компоненттері бар барлық құралдыр жерге қосылуы тиіс
- Газ құбырларының және электр сымдарының пісіру панелінің қызатын бөліктеріне тиеуін қадағалаңыз.
- Газ өткізгіш түтіктер және газға қосылу элементтері иіліп немесе басқа заттармен қысылып қалмауы керек.
- Пісіру панелінің өлшемдерін және ол орналастырылатын ас үй жиһазының кесіндісінің өлшемдерін тексеріңіз.
- Пісіру панелінің жоғарғы жағында және оның маңында орналасатын жиһаздар, жанбайтын материалдардан жасалуы қажет. Жапқыш және бекіткіш желім ыстыққа төзімді болуы керек.
- Газ құбырының бекіту шүмегін ашып, әр конфорканы жағып көріңіз. Жалынның түсі көкшіл болуы керек. Жалынның ұштары сары түсті болмауы керек. Егер газ дұрыс жанбаса келесілерді тексеріңіз:
 - Конфорка қақпағы дұрыс орнатылған
 - Жалын таратқыш дұрыс орнатылған
 - Конфорка форсункаға қатысты тігінен түзу орналасқан.
- Құралды орнатқаннан кейін орнатушы маман газдың ауаға шықпауын, құралдың дұрыс орнатылғандығын сынақтан өткізуі тиіс.
- Майысқақ шланг кез?келген қозғалатын элементтермен бірге немесе сығылып қалу қаупі бар тесіктерден жүргізілмеуі қажет
- Зауытта өмір бойғы сөренің талабына сай болатындай жасалған май сифондары

Орналастыру

СОҒЫШЫ ЖОҚ ПІСІРУ ПАНЕЛІН
ОРНАЛАСТЫРУҒА ҚАЖЕТТІ
АРАҚАШЫҚТЫҚТАР

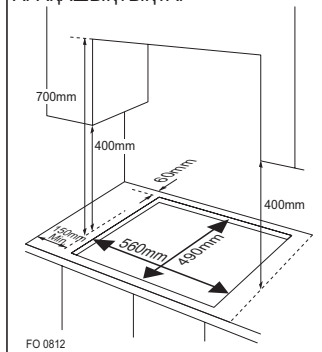

СОҒЫШЫ БАР ПІСІРУ ПАНЕЛІН
ОРНАЛАСТЫРУҒА
ҚАЖЕТТІ АРАҚАШЫҚТЫҚТАР

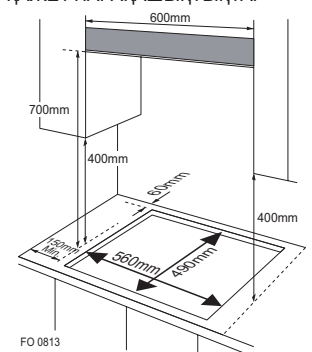

Кесіндінің өлшемі

Ұзындығы: 560 мм

Ені: 490 мм

Биіктігі: 30~50 мм

- Берілген пісіру панелі ас үй жиһазына немесе 600 мм-лік жұмыс панелінің бетіне келесі минимальды қашықтықты сақтай отырып орнатылады.
 - Қабырға мен қондырмалы техника арасындағы саңылау ең кемінде 60 мм болу керек
 - Панельдің бүйірлік жиектерінің кез келген көршілес қабырғадан минимальды арақашықтығы 150 мм болуы тиіс.
 - Пісіру панелінің үстіңгі жағында әрі оның жиектерімен бір сызықта жанғыш заттың ең аз орналасу ара қашықтығы - 400 мм. Жанғыш зат 400 мм-ден төмен орналасса, ол пісіру панелінен 50 мм аулақ орналасуы керек.
 - Егер жанғыш материал панельдің үстінде орналасса, онда олардың арақашықтықтары 700мм-ден кем болмауы тиіс.
 - Берілген бет жұмысшы беттің астында 150 мм қашықтықта орналасу керек.

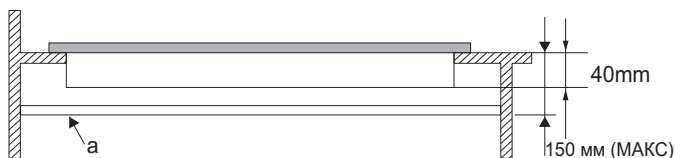

- Үстінде сөрени орнату үшін пештің мәжбүрлі желдетілуі болуы керек.
- Пештің өлшемдерін орнату нұсқаулығында қараңыз.
- Саңылаудың өлшемі нұсқауға сай болуы керек

Құралды орнату

(Тот баспайтын болаттан жасалған үлгі) (Шыны үлгі)

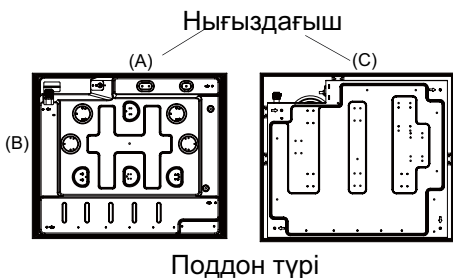

Губканың қалыңдығы - 1,5 мм Губканың қалыңдығы - 4 мм

(A) Губканың ені - 11 мм

(C) Губканың ені - 10 мм

(B) Губканың ені - 20 мм

1. Тор тұғырықтарды, конфоркалардың қақпақтарын және жалын таратқышты алып қойыңыз. Панельді аударып жұмсақ жерге қойыңыз. Тұтату құрылғысы мен жалынды бақылау құрылғысын зақымдап алмаңыз.
2. Нығыздағыш лентаны пісіру панелінің жиегіне жағалай жабыстырып шығыңыз.
3. Саңылау қалдырмаңыз және бір-бірінің үстіне жабыстырмаңыз

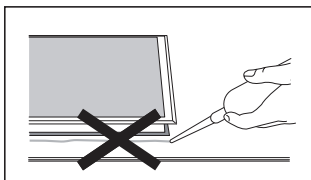

Саңылауларды бекіту үшін силиконды герметик қолданбаңыз.
Бұл келешекте, көбінесе техникалық қызмет көрсету кезінде панельді орнынан алуға кедергі келтіреді.

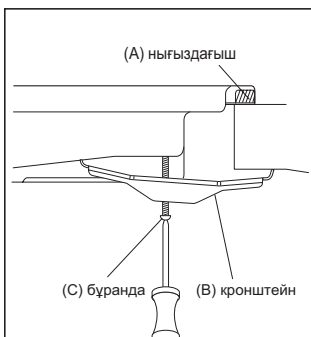

1. Саңылаулардың үстіне ұстағыштарды(B)орнатып оны сәйкесінше диаметрі бұрандалармен бекітіңіз. Пісіру бетінің әрбір бұрышы үшін жеке-жеке бұрандалардың (H) жиынтығы қарастырылған. Орналасуын түзетуге мүмкін болатындай етіп, бұранданы жәй орналастыру арқылы пісіру құрылғысын орнатыңыз.
2. Қауіпсіздікті сақтай отырып пісіру құрылғысын өзіңізден алдын-ала белгіленген жерге бағыттаңыз.
3. Пісіру бетінің төменгі жағынан ұстағыштарды нық етіп бекітіңіз. Содан соң, беттің сенімді етіп тұруы үшін бұрандаларын(C) нық берік етіп бұраңыз.

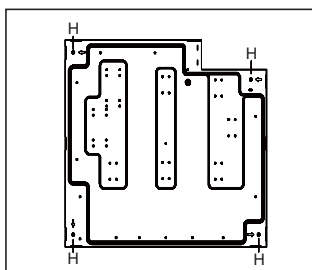
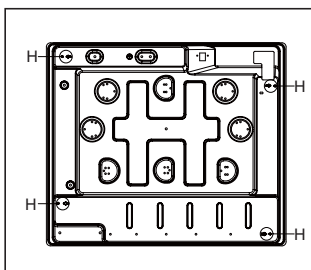

Газға қосу



- Берілген пісіру панелі, сол мемлекеттегі пісіру панелін пайдаланумен байланысты ережелерге сай орнатылуы және қосылуы тиіс. Құралды орнатуды тек сертифицирталған білікті мамандар ғана жүзеге асырулары керек.
- Бұл пісіру панелі тек табиғи газбен жұмыс істеуге арналған және өзгертусіз басқа газ типтерін пайдалануға болмайды. Сұйылтылған газды пайдалануға ауыстыруды тек білікті мамандар ғана орындау керек.

Кіреберіс газ штуцерінің оймасы 1/2дюйм.

Құбырдан келетін газ, табиғи газ, пропан-ауалы немесе бутан-ауалы қоспа.

Қауіпсіздік үшін, сіз төменде берілген қосылу нұсқаларының бірін таңдауыңыз қажет.

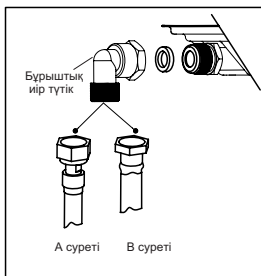

- Бұрандалардың механикалық және қатты қалайы құбырдың қосылуын қолдану арқылы алынған қосылыс. Қосылысты пісіру бетіндегі бұрыштық құбыршегіне қосу арқылы орнатады.
- Қосылыс орнындағы бұранда мен иілгіш толқынды металл құбырды қолдану арқылы қосылады. (А суреті) Одан басқа, сіз тұтынушыларға сервистік қызмет көрсету орталығынан алуға болатын, тот баспайтын болаттан дайындалған иілгіш құбырды қолдануыңызға болады.
- Қосылыс жерлерінде бұрандасы бар иілгіш құбырды қолдану арқылы қосылған қосылыс (Б сурет) Құбырлар 2 метрден аспайтындай және ұзындығы бойынша қол жетімді болуы

Газ балонына қосу (бутан/пропан)

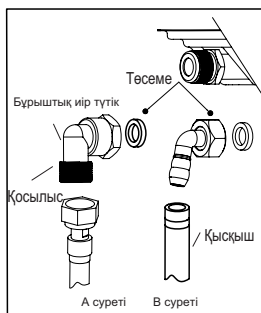

- Механикалық қосылысы бар қатты қалайы құбырдың көмегі арқылы. Пісіру бетінде орналасқан, бұрыштық иір түтіктің орнына қосылысты қосыңыз. Бұралатын қосылыстары бар иілгіш толқынды металл құбырды қолдану арқылы қосу (А суреті).
- Сондай-ақ, сіз тұтынушыларға сервистік қызмет көрсету орталығынан сатып алуға болатын тоттанбайтын болаттан дайындалған иілгіш құбырды қолдануыңызға болады. Бұралатын қосылыстары бар иілгіш құбырды қолдану арқылы орындалған қосылыс (В сурет) Құбырлардың ұзындығы 2 метрден аспайтындай және ұзындығы бойынша қол жетімді болуы керек.



- Құралды орнатқаннан кейін, орнатушы маман толығымен пайдалану сынақтарын жүргізуі тиіс және газдың ауаға шығып кетпеуін тексеруге міндетті.



- Бүкіл газ құбыры қол жетерліктей болу керек. Иілгіш металлбөлігі, онда көрсетілген жарамдылық мерзімі өткеннен кейін ауыстырылуы қажет.
- Иілгіш болат түтіктің панель орнатылған жұмыс үстелінің жылжымалы бөлшектерімен жанаспауын қадағалаңыз. Сонымен қатар, түтік қысылып қалуы мүмкін аудандар арқылы өтетін жерлерден сақтаңыз.

Электрлік қосылу

- Берілген пісіру панелі міндетті түрде жерге қосылуы керек.
- Пісіру панелі электр көзі 220-240В, 50-60Гц ауыспалы токқа есептелген.
- Желілік кабель сымдарының келесі схемаға сәйкес түстері болады:
 - жасыл/ сары = жер
 - көк = нейтраль
 - қоңыр = фаза



- Жасыл/ сары түсті сымдар жерге қосу белгісі немесе E әрпімен белгіленген клеммаға қосылуы тиіс.



■ Электрлік сұлба

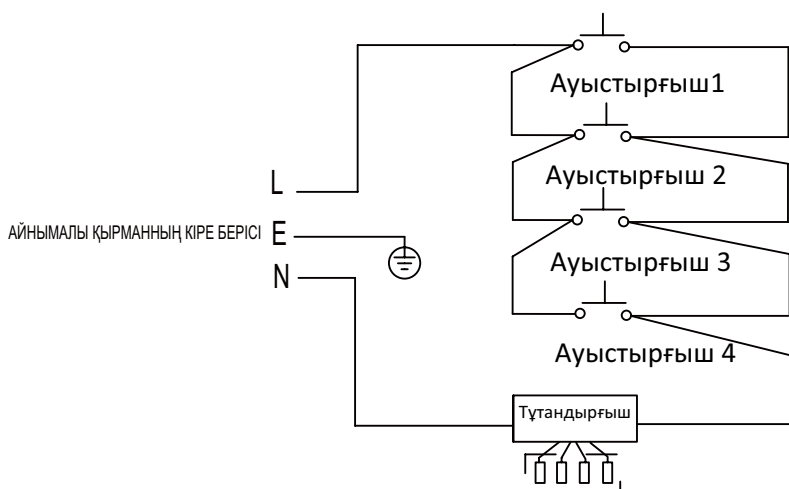

Қуат сымы зақымдалған кезде, оны өндіруші, сервис қызметі немесе оған ұқсас білікті маман алмастыру керек.

Газ типін ауыстыру



- Бір газ типінен екіншісіне ауыстыру жұмыстары кезінде сақ болыңыз.
- Барлық жұмыстарды, тұрмыстық газбен жұмыс істеуге рұқсат берілген, білікті техникалық мамандар жүргізулері қажет.
- Жұмысты бастар алдында құралға газ келуін тоқтатыңыз және электр желісінен ажыратыңыз.

1

Жанарғының инжекторын ауыстыру (Үш жанарғыға арналған дәл осындай әдіс)



Ыдыс қойғышты, конфорка қақпағын жал ын таратқышты шешіңіз



Инжекторды 7мм-лік кілттің көмегімен шешіп алыңыз, инжекторда ауытырыңыз (26-беттегі 1-кестені қараңыз)

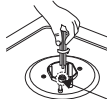

Инжектор

2

Оттың минималды деңгейде болуын икемдеу



Реттегіш тұтқалар



Винтиль

Нығыздағыш сақина



Винтиль

Бұранда

- 1 Конфоркалардың вентильдерін «минимум» жағдайына келтіріңіз.
- 2 Вентильден реттегіш тұтқаларды босатып алыңыз.
- 3 Айналма бұрамасын икемдеу
 - “табиғи” G20 газды “сұйық” G30 газға айналдыру үшін бұрама толығымен бұрандалуы тиіс
 - Ал G30-дан G20-ға қайта айналдыру және минималды деңгейді икемдеу үшін, бұраманы кері бағытта айналдыруды сұраймыз
- Ең соңында, максималды позициядан минималды позицияға жылдам ауыстыру кезінде оттың шықпай жатқанын тексеріңіз.
- 4 Шүмектерде басқару тұтқаларын орналастырыңыз



- Вентильдің осін бөлек алуға болмайды. Ол істен шығып қалған жағдайда вентильді толығымен ауыстырыңыз.
- Конфоркаларды пісіру панеліне қайта орнатарда, форсункалардың бос болуын қадағалаңыз.
- Газ типін ауыстырғаннан кейін, орнатушы маман толығымен пайдалану сынақтарын жүргізуі тиіс және газдың ауаға шығып кетпеуін тексеруі тиіс (сабынды сумен немесе газ детекторымен).
- Реттеу жұмыстарын вентиль «минимум» жағдайында тұрған кезде жүргізген дұрыс. - жалынның деңгейін азайту үшін реттегіш бұрандаманы тартыңыз; - жалынның деңгейін арттыру үшін реттегіш винтті босатыңыз.

SAMSUNG **Внимание!/Увага!/Назар Аударыңыз**

Этот прибор применяется только с тем типом газа, который указан в этой наклейке. При изменении обращайтесь в специализированную организацию (официальный сервисный центр)
Цей прилад використовується лише з тим типом газу, який вказаний на цій наклеїці. При зміні звертайтеся до спеціалізованої організації (офіційний сервісний центр).
Бұл құралды тек жалпырымада көрсетілген газ типімен пайдаланыңыз. Өзгерісті байқасаңыз арнайы мекемеге хабарласыңыз (арнаулы сервис орталығы).

Тип прибора	4 конфорочная газовая варочная панель 4 конфоркалық газды пісіру панелі	Категория	Cat II 2H + 3 B/P
Модель Модель Модель	NA64H3010AK	Категория Категория Категория	
Давление газа Тиск газу Газ қысымы	13 мбар	Тип газа/Тип газу/Газ типі	
	1,3 кПа	Природный газ/ Природный газ / Табиғи газ	
ΣQn=8.3кВт	Расход газа 590 г/час Витрата газу 590 г/год Газ шығыны 590 г/сағ	<input checked="" type="checkbox"/> G20-13 мбар <input type="checkbox"/> G30-29 мбар	

Инженерлік-техникалық мәлімет

Пісіру панелінің сипаттамасы

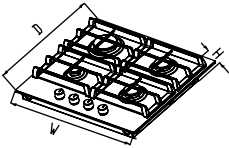
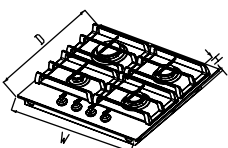
				
Модель	NA64H3010AK	NA64H3000AK	NA64H3010CK	NA64H3010CE
Кастрюль астына қойылатын тор тұғырық	Шойын			
Түбі дөңес кастрюльдерге арналған тұғырық	Шойын	NA	Шойын	
Үстіңгі плита	Қара түсті шыны			Қоңыр түсті шыны
Реттегіштің тұтқасы	Қара		Мыс	
Салмағы	15.7кг (табамен бірге)	14.8кг	15.7кг (табамен бірге)	15.7кг (табамен бірге)
Өлшемі (Ұ*Е*Б)	600*520*99	600*520*99	600*520*99	600*520*99
Жағу құрылғысы	Үздіксіз типтегі			
Газға қосылу	G1/2 жіп			
Электр қуаты	220~240 В, 50/60Гц			
Конфоркалардың сипаттамасы	Қуаттылығы жоғары (1), қуаттылығы орташа (2), қуаттылығы төмен(1)			
ΣQ_n	8.3кВт	8.0кВт	8.3кВт	8.3кВт

Инженерлік-техникалық мәлімет

Пісіру панелінің сипаттамасы

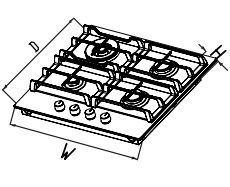
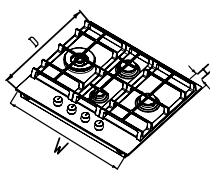
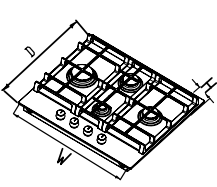
			
Модель	NA64H3030AK	NA64H3030BK	NA64H3010BK
Кастрюль астына қойылатын тор тұғырық	Шойын		
Түбі дөңес кастрюльдерге арналған тұғырық	Шойын		
Үстіңгі плит	Қара түсті шыны		
Реттегіштің тұтқасы	Қара		
Салмағы	16.6кг (табамен бірге)	17.2кг (табамен бірге)	16.3кг (табамен бірге)
Өлшемі (Ұ*Е*Б)	600*520*99	600*520*99	600*520*99
Жағу құрылғысы	Үздіксіз типтегі		
Газға қосылу	G1/2 жіп		
Электр қуаты	220~240 В, 50/60 Гц		
Конфоркалардың сипаттамасы	Үш қатар жанарғы (1) қуаттылығы орташа (2) қуаттылығы төмен (1)		Қуаттылығы жоғары (1) қуаттылығы орташа (2) қуаттылығы төмен (1)
ΣQn	8.8кВт		8.3 кВт

Инженерлік-техникалық мәлімет

Пісіру панелінің сипаттамасы

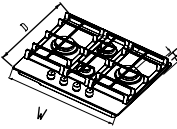
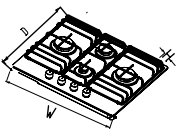
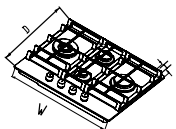
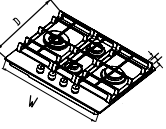
				
Модель	NA64H3010BS	NA64H3110BS	NA64H3030BS	NA64H3040BS
Кастрюль астына қойылатын тор тұғырық	Шойын	Сыр	Шойын	
Түбі дөңес кастрюльдерге арналған тұғырық	NA	NA	Шойын	
Үстіңгі плита	Тот Баспайтын Болат			
Реттегіштің тұтқасы	Күміс түстес			
Салмағы	11.2кг	9.5кг	12.4кг (табамен бірге)	
Өлшемі (Ұ*Е*Б)	600*510*90	600*510*91	600*510*90	
Жағу құрылғысы	Үздіксіз типтегі			
Газға қосылу	G1/2 жіп			
Электр қуаты	220~240 В, 50/60Гц			
Конфоркалардың сипаттамасы	Қуаттылығы жоғары (2) қуаттылығы орташа (1) қуаттылығы төмен (1)		Үш қатар жанарғы (1) Қуаттылығы жоғыры (1) қуаттылығы орташа (1) қуаттылығы төмен (1)	
ΣQn	9.6кВт	9.6кВт	10.1 кВт	10.3кВт

Инженерлік-техникалық мәлімет

Пісіру панелінің сипаттамасы

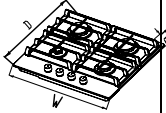
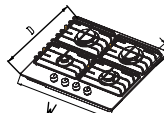
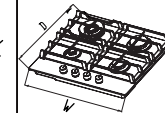
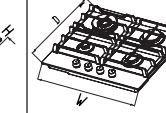
				
Модель	NA64H3010AS	NA64H3110AS	NA64H3030AS	NA64H3040AS
Кастрюль астына қойылатын тор тұғырық	Шойын	Сыр	Шойын	
Түбі дөңес кастрюльдерге арналған тұғырық	NA	NA	Шойын	
Үстіңгі плита	Тот баспайтын Болат			
Реттегіштің тұтқасы	Күміс түстес			
Салмағы	10.6кг	9.1кг	11.8кг (табамен бірге)	
Өлшемі (Ұ*Е*Б)	600*510*90	600*510*91	600*510*90	
Жағу құрылғысы	Үздіксіз типтегі			
Газға қосылу	G1/2 жіп			
Электр қуаты	220~240 В, 50/60Гц			
Конфоркалардың сипаттамасы	Қуаттылығы жоғары (2) қуаттылығы орташа (1) қуаттылығы төмен (1)		Үш қатар жанарғы (1) Қуаттылығы жоғары (1) қуаттылығы орташа (1) қуаттылығы төмен (1)	
ΣQn	9.6кВт	9.6кВт	10.1кВт	10.3кВт

○ АСПАПТЫҢ КЛАСЫ:Класс 3

○ Аспаптың категориясы:

	BE/FR	GB/IT/PT/LT/ES/CZ/SK	PL/DE
Температура	II 2E+3	II 2H3+	II 2E3B/P
Қысым (мбар)	20/25 - 28-30/37	20 - 28-30/37	20-36
	HU/TR/SK/OR	NL	RU/KA/UKR
Температура	II 2E3B/P	II 2L3B/P	II 2E3B/P
Қысым (мбар)	25-30	25-28-30	13-29

Жағар газ туралы сипаттама

15°C төмен және қысымы 1013 мбар номиналды ыстық күші және шығын-см

Ел	Газдың үлгісі	Жанарғы	Үш қатар жанарғы (4.0 кВт)		Үш қатар жанарғы (3.8 кВт)		Қуаттылығы жоғары (3.3 кВт)		Қуаттылығы жоғары (3.0 кВт)		Қуаттылығы орташа (2.0 кВт)		Қуаттылығы төмен (1.0 кВт)	
			Жағдай	Макс	Мин	Макс	Мин	Макс	Мин	Макс	Мин	Макс	Мин	Макс
Ұлыбритания, Италия, Франция, Венгрия, Бельгия, Литва, Нидерланд, Португалия, Испания, Чех Республикасы, Словакия, Ресей, Украина, қазақстан	G30 Бутан 29 мбар	Инжектор	100		99		90		87		70		50	
		Номиналды ыстықтың үлесі (кВт)	4.00	1.95	3.80	1.95	3.30	0.81	3.00	0.81	2.00	0.65	1.00	0.41
		Номиналды тасқының шамалары (r/c)	281	137	267	137	232	57	211	57	137	45	71	29
Ұлыбритания, Италия, Франция, Венгрия, Бельгия, Литва, Нидерланд, Португалия, Испания, Чех Республикасы, Словакия,	G31 Бутан 37 мбар	Инжектор	100		99		90		87		70		50	
		Номиналды ыстықтың үлесі (кВт)	4.00	1.95	3.80	1.95	3.30	0.81	3.00	0.81	2.00	0.65	1.00	0.41
		Номиналды тасқының шамалары (r/c)	267	130	254	130	221	54	199	54	135	44	68	27
Алмания, Нидерланд	G30 Бутан 50 мбар	Инжектор	92		90		83		78		62		46	
		Номиналды ыстықтың үлесі (кВт)	4.00	1.95	3.80	1.95	3.30	0.81	3.00	0.81	2.00	0.65	1.00	0.41
		Номиналды тасқының шамалары (r/c)	281	137	267	137	232	57	211	57	137	45	71	29
Польша	G30 Бутан 37 мбар	Инжектор	97		93		85		82		66		48	
		Номиналды ыстықтың үлесі (кВт)	4.00	1.95	3.80	1.95	3.30	0.81	3.00	0.81	2.00	0.65	1.00	0.41
		Номиналды тасқының шамалары (r/c)	273	133	259	133	223	55	203	55	143	46	71	29
Ұлыбритания, Италия, Франция, Венгрия, Бельгия, Литва, Нидерланд, Португалия, Испания, Чех Республикасы, Словакия, Германия	G20 Бутан 20 мбар	Вентиль жасайды (1/100 мм)	145		141		133		130		106		78	
		Инжектор	4.00	1.95	3.80	1.95	3.30	0.81	3.00	0.81	2.00	0.65	1.00	0.41
		Номиналды тасқының шамалары (r/c)	380	185	361	185	314	73	271	73	190	62	91	39
Ресей, Украина, қазақстан	G20 Бутан 13 мбар	Инжектор	172		168		150		145		115		85	
		Номиналды ыстықтың үлесі (кВт)	4.00	1.95	3.80	1.95	3.30	0.81	3.00	0.81	2.00	0.65	1.00	0.41
		Номиналды тасқының шамалары (r/c)	475	230	450	230	390	90	340	90	235	77	113	48
Нидерланд	G25 Бутан 25 мбар	Инжектор	147		154		138		130		110		79	
		Номиналды ыстықтың үлесі (кВт)	4.00	1.95	3.80	1.95	3.30	0.81	3.00	0.81	2.00	0.65	1.00	0.41
		Номиналды тасқының шамалары (r/c)	443	216	421	216	366	90	332	90	221	72	110	45

ЖАНАРҒЫ	Колибрленген ойық	Колибрленген ойық
Қуаттылығы төмен	29	25
Қуаттылығы орташа	34	31
Қуаттылығы жоғары	43	39
Үш қатар жанарғы	68	63

Ауаны реттеу күйі

Істен шығу себептерін анықтау

- Қауіпсіздік үшін пісіру панелінің газды және электрлі компоненттерін жөндеу жұмыстарын, тек білікті мамандар ғана жүргізе алады.
- Бірақ, кейбір ақауларды келесі тәсілдермен шешуге болады.

Мәселе	Мүмкін болу себептері	Шешімі
Газ жанбайды	Жарқыл жоқ.	Электр өрісіне қосылуын тексеріңіз.
	Конфорка қақпағы дұрыс орнатылмаған.	Дұрыс орнатыңыз.
	Газ әкелуші клапан жабық.	Клапанды толық ашыңыз.
Газ дұрыс жанбайды	Газ әкелуші клапан толық ашылмаған	Клапанды толық ашыңыз.
	Конфорка қақпағы дұрыс орнатылмаған.	Дұрыс орнатыңыз.
	Тұтандырғыш білте бөгде заттармен ластанған.	Құрғақ сүлгімен бөгде заттардан тазартыңыз.
	Конфоркалар дымқыл.	Конфорка қақпақтарын мұқият кептіріңіз.
	Жалын таратқыштың саңылаулары бітеліп қалған.	Жалын таратқышты тазалаңыз.
Жанған кезде бөтен дыбыс шығуы	Конфорка қақпағы дұрыс орнатылмаған.	Дұрыс орнатыңыз.
Пайдалану кезінде жалын сөніп қалады	Жалынды бақылағыш құрылғы бөгде заттармен ластанған.	Жалынды бақылағышты тазалаңыз.
	Тағамды әзірлеу кезінде тағам тасып, жалынды өшіріп тастады.	Жалын тартқышты өшіріп, оны 1 минут өткен соң ғана жағыңыз.
	Қатты жел жалынды өшіріп тастауы мүмкін.	Пісіру бетін өшіріп тастап бөлмеде желдің бар жоғын тексеру керек. Жалын тартқышты 1 минут өткен соң іске қосыңыз.
Жалын сары түсті	Конфорка қақпағының саңылауы бітеліп қалған.	Конфорка қақпағын тазартыңыз.
	Пісіру панеліне арналмаған басқа газ берілуде.	Өзіңіз пайдаланатын газ типін тексеріңіз.
Жалын тұрақсыз	Конфорка қақпағы дұрыс орнатылмаған.	Дұрыс орнатыңыз.
Ауада газдың иісі болғанда	Газдың жылыстауы	Өнімді пайдалануды тоқтатыңыз және ортадағы клапанды жабыңыз. Желдету үшін терезені ашыңыз. Сырттағы телефонды пайдаланып біздің сервистік орталыққа хабарласыңыз.



- Егер мәселе шешілмесе Samsung компаниясының тұтынушыларына қызмет көрсету орталығына хабарласыңыз .



Өндіруші : Samsung Electronics Co., Ltd /
Самсунг Электроникс Ко., ЛТд

Өндірушінің мекенжайы :
(Маетан-донг) 129, Самсунг-ро, Йонгтонг-гу, Сувон-си,
Гйонгги-до, Корея, 443-742

Зауыттың мекен-жайы:
ҚХР, Гуандун провинциясы, Фошань префектурасы , Шунде аймағы ,
Бейджао қаласы , Ёнг Ан Роуд
көшесі , №6 үй

Өнім өндірілген жердің атауы : Қытай Халық Республикасы

ҚР аумағында талаптар мен ұсыныстар қабылдаушы ұйым:
«Samsung Electronics KZ and Central Asia»
ЖШС: Қазақстан Республикасы, 050059, Алматы қ.,
Медеу ауданы, Әп-Фараби д-лы, 36-үй, 3, 4-қабат

Сұрақтар немесе ұсыныстар пайда болған жағдайда төмендегі телефондаға хабарласыңыз

Мемлекет	Телефон	Желідегі мекені
RUSSIA	8-800-555-55-55	www.samsung.com
GEORGIA	0-800-555-555	
ARMENIA	0-800-05-555	
AZERBAIJAN	088-55-55-555	
KAZAKHSTAN	8-10-800-500-55-500(GSM: 7799)	
UZBEKISTAN	8-10-800-500-55-500	
KYRGYZSTAN	00-800-500-55-500	
TADJIKISTAN	8-10-800-500-55-500	
Mongolia	+7-800-555-55-55	
BELARUS	810-800-500-55-500	
MOLDOVA	0-800-614-40	
UKRAINE	0-800-502-000	www.samsung.com/ua (Ukrainian) www.samsung.com/ua_ru (Russian)



NA64H3030AK	NA64H3040AS
NA64H3010AK	NA64H3030AS
NA64H3000AK	NA64H3010AS
NA64H3030BK	NA64H3110AS
NA64H3010BK	NA64H3040BS
NA64H3010CK	NA64H3030BS
NA64H3010CE	NA64H3010BS
	NA64H3110BS

Gaz plitasi

Foydalanuvchi Qo'llanmasi

Planet First 100 %
Recycled Paper

Ushub qo'llanma 100 % ikkilamchi qog'ozdan iborat.

O'ZBEK

imkoniyatlarni tasavvur qiling

Samsung mahsulotini xarid qilganingizdan minnatdormiz.
Yanada to'liq xizmat ko'rsatishimizni istasangiz, marhamat qilib mahsulotingizni
www.samsung.com/register
manzilida qayddan o'tkazing.

SAMSUNG

Muqaddima

Samsung gaz plitasi qopqog'ini tanlaganingiz uchun rahmat.

Ushbu uskunani to'g'ri ishlatish va har qanday mumkin bo'lgan xatardan saqlanish uchun, ushbu qurilmani ishlatishdan oldin mazkur yo'riqnomani o'qib chiqing.

Oson va qulay topishingiz mumkin bo'lgan joyda ushbu yo'riqnomalarni saqlang.

Ushbu yo'riqnomalar tarkibida bo'lgan ma'lumotlar to'g'risida tushunmovchiliklar bo'lsa, iltimos

Samsung mijozlarga xizmat ko'rsatish markaziga murojaat qiling.

Ishlab chiqaruvchi qurilmaning noto'g'ri o'rnatilishi yoki ishlatilishi tufayli yuzaga kelgan mulk yoki insonga yetkazilgan har qanday zararlar bo'yicha javobgar emas.

Uskuna qurilmada belgilangan mamlakatlardan boshqa mamlakatlarda ishlatish uchun rasmiylashtirilgan.

Ishlab chiqaruvchi shuningdek zarur yoki foydali deb topilganda, shuningdek foydalanuvchi manfaatlariga ko'ra, mahsulotning asosiy amaliy va xavfsizlik xususiyatliga putur yetkazmasdan mahsulotlarga har qanday o'zgartirish kiritishga haqlidir.

Qurilma tijoriy maqsadlarda emas, balki uy muhitida qo'llash uchun mo'ljallangan.

Mundarija

Muqaddima

Xavfsizlik Choralari

3-8

- 3 Xavfsizlik Choralari
- 4 O'rnatish
- 5 Bola va atrofdagilar Xavfsizligi
- 6 Ishlatish Davomida
- 8 Tozalash va Xizmat ko'rsatish
- 8 Atroj-muhitga doir ma'lumotlar

Ishlatish va texnik xizmat ko'rsatish uchun yo'riqlar

9-18

- 9 Qurilma Ta'rifi
- 1 3 Qurilmani qanday Ishlatish
- 15 Xavfsizlik va Energiya tejash maslahatlari
- 17 Tozalash va Texnik xizmat ko'rsatish



Texnik yo'riqlar

19-30

- 19 Ishlatish yo'riqlari
- 20 Joylash
- 21 Qurilmani o'rnatish
- 22 Gazga Ulash
- 23 Elektr manbaiga ulash
- 24 Gazni o'zgartirish
- 25 Muhandislar texnik ma'lumoti
- 29 Yondirgich Xususiyatlari
- 30 Nosozliklarni bartaraf qilish

Xavfsizlik yo'riqlari

- Xavfsizligingiz Samsung uchun birinchi darajali ahamiyat kasb etadi.
- Qurilmani o'rnatishdan yoki ishlatishdan oldin ushbu Yo'riqnomani o'qib chiqishga vaqt ajrating.
- Ushbu yo'riqnomani risolasi kelgusida har qanday ma'lumot uchun qurilma bilan birga saqlanishi kerak. Agar qurilma boshqa kishiga sotilsa yoki o'tkazilgan taqdirda, risola yangi foydalanuvchiga o'tkazilganiga amin bo'ling.
- Ishlab chiqaruvchi ushbu xavfsizlik choralariga rioya qilinmagan taqdirda har qanday javobgarlikdan soqit bo'ladi.
- Quyidagi belgilar oldindan noto'g'ri ishlatish tufayli yuzaga kelgan har qanday falokatning oldini olishingizga va qurilmani ancha qulay ishlatishingizga imkon berish uchun oson tushunarli qilib ko'rsatilgan.
- Yo'riqnomani o'qishdan oldin ushbu mundarijani sinchiklab o'qing va ularni tushunganingizga amin bo'ling.

 Xavf / Ogohlantirish	Ushbu belgiga beparvo bo'lish og'ir shaxsiy shikast yoki o'limga sabab bo'lishi mumkin.
 Diqqat	Ushbu belgiga beparvo bo'lish mayda shaxsiy shikastliklar yoki mulkiy zarar yetkazishi mumkin.

- Foydalanuvchi Qo'llanmasida ishlatilgan belgilar quyidagilardir: :



Diqqat



Kirish imkoni yo'q



Olov mumkin emas



Bajarish kerak

 **XATAR**

- Agar gaz sirqib chiqayotgan bo'lsa, quyidagi amallarni qo'llang:
 - Chiroqni yoqmang.
 - Elektr uskunani yoqmang/o'chirmang va hech qanday elektr vilkasiga tegmang.
 - Telefondan foydalanmang.
 - 1 Mahsulotni ishlatishni to'xtating va o'rta vintni yoping.
 - 2 Shamollatish uchun derazani oching
 - 3 Telefonni tashqarida ishlatish uchun xizmat ko'rsatish markazi bilan bog'laning.



* Yoqilg'i gaz tarkibida merkaptan mavjud bo'lib, siz gaz sirqishini (aynigan sarimsoq yoki tuxum hidi) hatto havoda gazning miqdori 1/1000 bo'lganda ham hidlab sezishingiz mumkin.

O'rnatish

! OGOHLANTIRISH

- Ushbu qurilma amaldagi qoidalarga muvofiq o'rnatiladi va faqat yaxshi shamollatilgan joylarda ishlatiladi



- O'rnatishdan oldin, gaz va elektr ta'minoti pasport hujjatida belgilangan turga mos kelishiga amin bo'ling

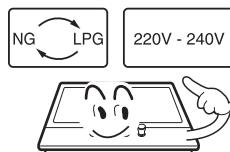

- Ushbu qurilma dengiz kemasi yoki furgonlarda o'rnatilganda, xona isitgichi sifatida ishlatilmasligi kerak.

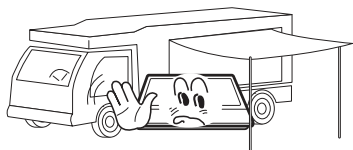

- Gaz trubasi va elektr simi shunday o'rnatilishi lozimki, unga ko'ra ular hech qanday qurilma qismiga yoki qurilmaga tegmasin.

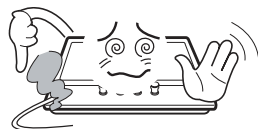

! DIQQAT

- Mazkur qurilma malakali texnik yoki o'rnatuvchi tomonidan o'rnatilishi maqsadga muvofiqdir.
- Ushbu qurilma uchun rostdash sharoitlari yorliq yoki ma'lumot taxtasida belgilangan.
- Qurilmani ishlatishdan oldin barcha o'ramalarni olib tashlang.
- Qurilmani o'ramadan chiqargandan keyin, mahsulot zararlanmaganiga va ulash simi ajoyib holatda ekaniga amin bo'ling. Aks holda, qurilmani o'rnatishdan oldin yetkazib beruvchiga murojaat qiling.
- Yopishib turgan mebellar va o'rnatishda ishlatilgan barcha materialar ishlatish davomida joylashgan xona atrof haroratidan yuqori 85°C kamida haroratga chidamli bo'lishi shart.
- Kutilmaganda gorelka alangasi o'chib qolishi holatida, gorelka boshqaruvini o'chirib qo'ying va kamida 1 daqiqa mobaynida alangani qayta yondirishga urinmang.
- Gas pishirish qurilmasini ishlatish gaz o'rnatilgan xonada issiqlik va nam hosil bo'lishiga olib keladi. Oshxona yaxshi shamollatilganiga amin bo'ling: tabiiy shamollatish tuynuklarini ochiq tuting yoki mexanic shamollatish moslamasini (mexanik chiqarish moslamasi) o'rnatish.
- Qurilmani uzoq muddat muttasil ishlatish qo'shimcha shamollatishni talab qiladi, misol uchun derazani ochish, yoki yanada samarali shamollatish, misol uchun mavjud bo'lgan joyda mexanik shamollatish darajasini oshirish.

Bola va atrofdagilar xavsizligi

OGOH- OGOHLANTIRISH

- Bolalarning qurilma yaqinida yoki qurilma bilan o'ynashiga yo'l qo'ymang. Qurilma ishlatilganda isib ketadi. Bolalar u sovuganga qadar saqlanishlari kerak.

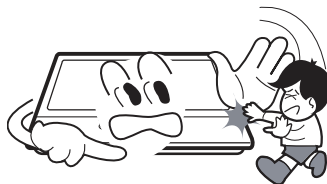

DIQQAT

- Ushbu qurilma kattalar tomonidan ishlatilish uchun mo'ljallangan.
- Bolalar qurilmaning skovoroda yoki qozonlarini tortib o'zlariga shikast yetkazishlari ham mumking.
- Ushbu qurilma bolalar yoki qurilmani xavfsiz ishlata olishlariga amin bo'lish uchun ma'sul kishilar tomonidan nazoratsiz yoki ko'rsatmasiz qurilmani xavfsiz ishlatishlariga jismoniy, hissiy yoki aqliy qobiliyatlari yohud tajriba va bilimi yetishmasligi halaqit beradigan boshqa kishilar uchun mo'ljallanmagan.

Ishlatish davomida



OGOHLANTIRISH TIRISH

- Qurilmani faqat taom tayyorlash uchun qo'llang.



- Bu qurilmani o'zgartirmang. Gorelka paneli tashqi taymer orqali yoki alohida masofadan boshqarish tizimi orqali boshqarilish uchun moslanmagan.



- Gaz pishirish qurilmasini ishlatish gaz o'rnatilgan xonada issiqlik va nam yuzaga kelishiga sabab bo'ladi. Oshxona yaxshi shamollatilganiga amin bo'ling: shamollatish tuynuklarini ochiq tuting yoki mexanik shamollatish moslamasini (mexanik chiqarish moslamasi) o'rning.



- Qurilmani suv tekkan taqdirda ishlatmang. Qurilmani nam qo'l bilan qo'llamang.



- Qurilmaning isitish va pishirish yuzalari ishlatilganda isib ketadi, barcha zaruriy choralarini ko'ring.



- Katta latta, choy sochiqlar yoki shunga o'xshash uchlari alangaga tegib o't olishi mumkin bo'lgan narsalarni qo'llamang.



- Hech qachon qurilmani yog' va moy ishlatib pishirayotganda qarovsiz qoldirmang, u nihoyatda jadal o't olishi mumkin.



- Qurilma yuzasida notekis yoki budur tovalar ishlatilmasligi kerak, chunki ular sachrab yoki to'kilib falokat keltirishi mumkin.



Ishlatish davomida

- Ushbu qurilma yaqinida saqlash javonida oson alanganuvchi materiallarni ishlatmang hamda saqlamang.



- Aynigan ovqatlar, plastmassa ashyolar va aerozollar issiqlik ta'siriga tushishi mumkin va qurilma yuzasida yoki tagida saqlanmasligi lozim.



- Ishlatilganda mazkur qurilma yaqinida aerozollarni sepmang.



- Boshqaruv dastaklari "●" holatda bo'lganiga amin bo'ling.

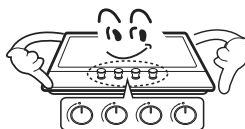

! DIQQAT

- Ushbu qurilma faqat uyda pishirish uchun mo'ljallangan. U tijoriy hamda sanoat maqsadlariga mo'ljallanmagan.
- Qurilmani uzoq muddat muttasil ishlatish qo'shimcha shamollatishni talab qiladi, misol uchun derazani ochish, yoki yanada samarali shamollatish, misol uchun mavjud bo'lgan joyda mexanik shamollatish darajasini oshirish.
- Issiq tova va qozonchlarni ushlaganda issiqqa qarshi qozon dastalaridan yoki qo'lqoplardan foydalaning.
- Oshxona anjomlarini ko'targanda ochiq alanga oldida qozon uchlagichlarni yaqin tutmang.
- Qozon ushlagichlar yoki qo'lqoplarning nam yoki ho'l bo'lishiga yo'l bo'lishiga yo'l qo'yimaslikka harakat qiling, chunki o'zingizni o't olish xavfiga qo'yish bilan issiqlikning material oraqli tezroq o'tishiga sabab bo'ladi.
- Gorelkalarni faqat qozoncha va tovalarni ustiga qo'ygandan keyingina ishlatilg. Hech qachon bo'sh qozonlarni yoki tovonlarni isitmang.
- Hech qachon plastmassa yoki aliyuminiy folga idishlarni qurilma ustida ishlatmang.
- Boshqa elektr qurilmalarni ishlatganda, sim pishirish moslamasi qurilma yuzasiga tegmasligiga amin bo'ling.
- Agarda har qanday mexanik qismlar, misol uchun, tanangizda sun'iy yurak bo'lsa, qurilmani ishlatishdan oldin shifokorga murojaat qiling.
- Qozon ushlagich o'rniga choy sochiq yoki shunga o'xshash materialni ishlatmang. Issiqlik goreklasida bunday materiallar o't olib ketishi mumkin.
- Shisha anjomini ishlatganda, ust pishirish uchun mo'ljallanganiga amin bo'ling. Agar yuzasidagi chinni dars ketsa, shikast olmaslik uchun uni o'chirib qo'ying.
- O't olish, oson alanganuvchi materiallarning yonishi va to'kilishi mumkinligini oldini olish va kamaytirish uchun, oshxona anjomi dastaklarini yopishib turgan gorelkalar ustidan o'tkazmasdan ust plita yoniga yoki markaziga buring.
- Doimo oshxona pishirish anjomini olishdan oldin gorelka boshqaruv tugmalarini o'chiring.
- Hamisha moyni sekin isiting va isiganini qarab turing.
- Qovurish uchun taomlar imkon qadar quruq bo'lishi kerak. Muzlagan taom muzi yoki yangi taom ustidagi nam issiq moyning ko'pirishiga va qozon chetiga chiqib ketishiga olib keladi.
- Hech qachon issiq moy qozonni joyidan siljitishga harakat qilmang, ayniqsa chuqur moy qovurgichni surmang. Moy butunlay sovushini kuting.

Tozalash va xizmat ko'rsatish

! OGOHLANTIRISH

- Hech qachon abraziv hamda kaustik tozalash moslamalaridan foydalanmang.



- Mazkur qurilma faqat ma'sul Xizmat Ko'rsatish Muhandisi tomonidan ta'mirlanishi hamda xizmat ko'rsatilishi maqsadga muvofiq va faqat haqiqiy tasdiqlangan qismlar ishlatiladi.

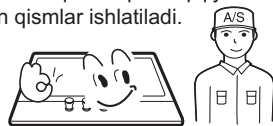

! DIQQAT

- Qurilmanni tozalashga urinishdan oldin, asosiy tarmoqdan uzilishi va sovutilishi lozim.
- Qurilmanni tozalash uchun bug' oqimi yoki har qanday boshqa yuqori bosimli tozalash uskunasiidan foydalanmasligingiz kerak.

Atrof-muhitga doir ma'lumotlar

- O'ratgandan keyin, iltimos, xavfsizlik va atrof-muhit qodialarini hisobga olgan holda o'ramani oching.
- Eski qurilmanni ochganda, simlarni uzib tashlab ishlamaydigan holga keltiring.



Ushbu Mahsulotni O'ramdan to'g'ri Ochish Elektr uskunalarni chiqarish

- Mahsulot yoki uning adabiyotlarida ko'rsatilgan ushbu belgi, o'z muddati tugaganda boshqa uy chiqindilari bilan birga ochilmasligi kerak. Atrofga hamda inson sog'lig'iga boshqarib bo'lmas chiqindi chiqarishdan mumkin bo'lgan zararning oldini olish maqsadida, iltimos buni boshqa turdagi chiqindilardan ajratib va material manbalarning oqilona qayta ishlatilishini ta'minlash uchun maqsadga muvofiq qayta ishlating.
- Uyda foydalanuvchilar yoki ushbu mahsulotni xarid qilgan joylaridagi sotuvchiga yoki o'zlarining mahalliy hukumat idorasiga atroj-muhit jihatdan xavfsiz qayta ishlatish uchun ushbu mahsulotni qayerdan va qanday olishlari mumkinligi borasidagi ma'lumotlar uchun murojaat qilishlari maqsadga muvofiqdir.
- Tijoriy foydalanuvchilar o'z yetkazib beruvchilariga bog'lanishlari va xarid shartnomasi shartlarini tekshirishlari kerak. Ushbu mahsulot boshqa tijoriy chiqindilar bilan aralashtirilmasligi kerak.

Qurilma ta'rifi

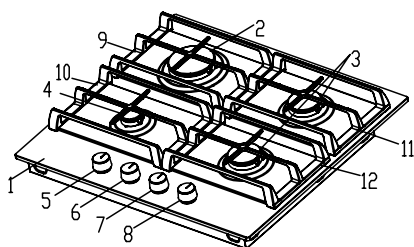

NA64H3010AK/NA64H3000AK

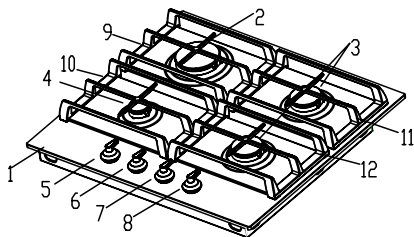

NA64H3010CK/NA64H3010CE

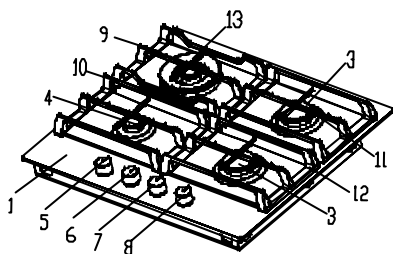

NA64H3030AK

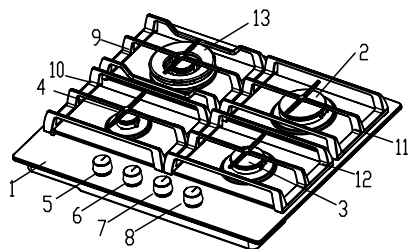

NA64H3030AS/NA64H3040AS

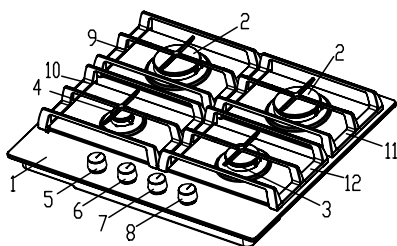

NA64H3010AS

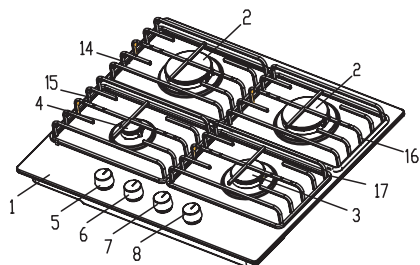

NA64H3110AS

1. ustki qopqoq
2. jadal yondirgich
3. yarim-jadal yondirgich
4. yordamchi yondirgich
5. chap quyi yondirgich uchun boshqaruv dastasi
6. yuqorgi chap yondirgich uchun boshqaruv dastasi
7. yuqorgi o'ng yondirgich uchun boshqaruv dastasi
8. quyi o'ng yondirgich uchun boshqaruv dastasi
9. yuqori chapki qozon tirkagi (chugun)

10. chap quyi qozon tirkagi (chugun)
11. yuqori o'ng qozon tirkagi (chugun)
12. quyi o'ng qozon tirkagi (chugun)
13. Uch qator olovli turbo yondirgich
14. chap o'ng qozon tirkagi (emallangan)
15. Chap quyi qozon tirkagi (emallangan)
16. O'ng yuqori qozon tirkagi (emallangan)
17. O'ng quyi qozon tirkagi (emallangan)

Qurilma ta'rifi

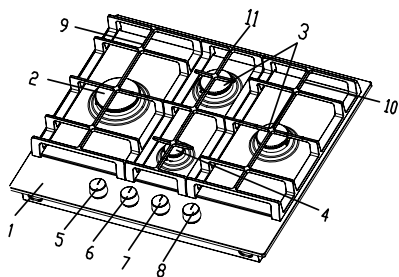

NA64H3010BK

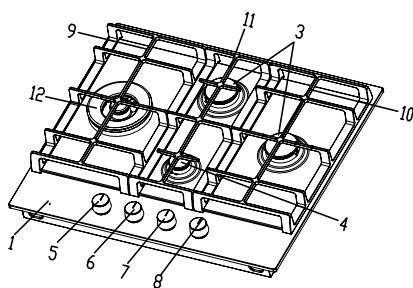

NA64H3030BK

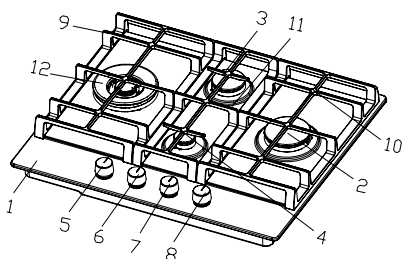

NA64H3030BS/NA64H3040BS

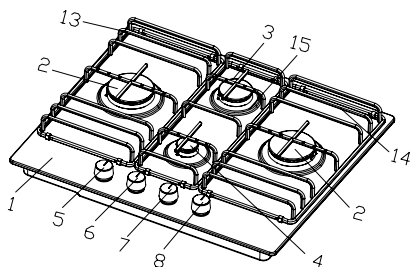

NA64H3110BS

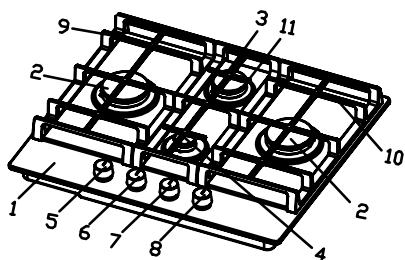

NA64H3010BS

1. ustki qopqoq
2. jadal yondirgich
3. yarim-jadal yondirgich
4. yordamchi yondirgich
5. chap yondirgich uchun boshqarish dastasi (tezkor gorelka)
6. quyi yondirgich uchun boshqaruv tugmasi (yordamchi gorelka)
7. yuqori yondirgich uchun boshqaruv tugmasi (yarim-tezkor gorelka)
8. o' ng yondirgich uchun boshqarish dastasi (tezkor gorelka)
9. chapki taglik (cho' yan)
10. o' ng taglik (cho' yan)
11. o' rta taglik (cho' yan)
12. Uch qator olovli turbo yondirgich
13. chapki taglik (emal')
14. o' ng taglik (emal')
15. o' rta taglik (emal')

Qurilma ta'rifi

Yondirgich

Uchlik toj(NA64H3030**, NA64H3040**)Yordamchi, Yarim-jadal va Jadal

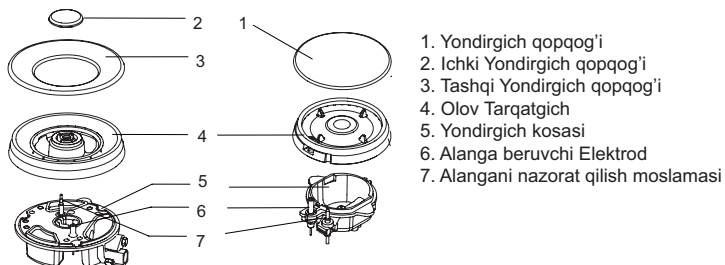

Chuqur tova tirkagi

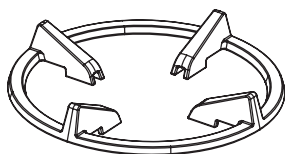

(ba'zi modellar)

Dasta

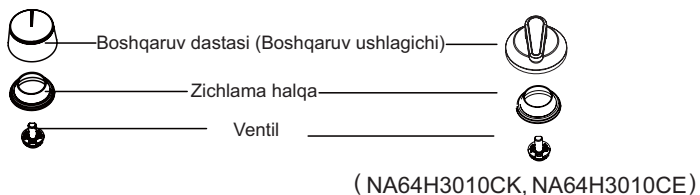

Qurilma ta'rifi

Dasta

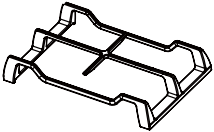
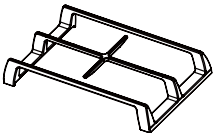
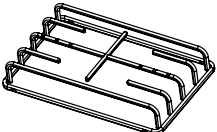
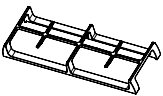
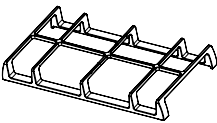
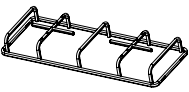
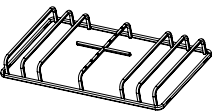
Dasta	Yondirgich	Model
	Uchlamchi-toj	NA64H3030AS NA64H3030AK
	Jadal Yarim-jadal Yordamchi	NA64H3040AS NA64H3030AS NA64H3010AS NA64H3030AK NA64H3010AK NA64H3000AK NA64H3010CK NA64H3010CE
	Jadal Yarim-jadal Yordamchi	NA64H3110AS
	Yarim-jadal Yordamchi	NA64H3040BS NA64H3030BS NA64H3010BS NA64H3030BK NA64H3010BK
	Uchlamchi-toj Jadal Yarim-jadal	NA64H3040BS NA64H3030BS NA64H3010BS NA64H3030BK NA64H3010BK
	Yarim-jadal Yordamchi	NA64H3110BS
	Jadal	NA64H3110BS

Qurilma ta'rifi

Yordamchi ashyolar

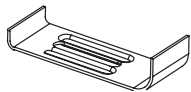

Tutgich (4)



Prujina (4)



Bolt (4)



Puflagich (4)



Ulagich va tiqma (1)



Foydalanuvchi qo'llanmasi (1)

Qurilmani qanday ishlatish kerak

Yoqing

1 Tayyorlash

Har bir boshqaruv dastasining yonida boshqaruv panelida quyidagi belgilar paydo bo'ladi.

	Aylana: gaz o'chiq		Kichik alanga: eng kichik sozlama
	Katta alanga: eng oxirgi sozlama		Uchqun berish holati



- Boshqaruv dastasining soat strelkasiga qarshi aylanishin oxirida eng kichik sozlov mavjud.
- Barcha boshqaruv holatlari eng katta va eng kichik holat o'rtasida tanlanishi lozim.
- Boshqaruv dastasi yonidagi boshqaruv panelidagi belgi qaysi yondirgichni ishlatayotganini ko'rsatadi.

2 Uchqun berish va Moslash

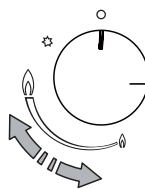
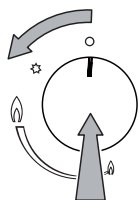

Boshqaruv dastasi

Qurilmani qanday ishlatish kerak

- Mos pishirish holatiga qozon yoki tovani qo'ying.
- Mos pishirish holatiga boshqaruv dastasini quyi to'liq bosing va uni chapga, uchqun berish holatiga burang, va uni ko'pi bilan bir necha soniya yondirgich yonguncha ushlab turing.
- Yondirgandan so'ng, taxminan 5-8 soniya ko'proq boshqaruv dastasini ushlab turing, chunki gaz kanalini ochuvchi issiqlik sensorig dastlab ilishi kerak. Boshqaruv dastasini istagan holatingizga o'rnatish.
- Yondirgich yonmasa, bu jarayonni takrorlang.
- Alanga hajmi boshqaruv dastasini burashni sekinlashtirib eng ko'p va eng oz o'rtasida davomiy o'rnatish mumkin.



- Agar uchqun bergich iflos bo'lsa, bu yondirgichni yonishini qiyinlashtiradi, shuning uchun ularni imkon qadar toza saqalashingiz tavsiya qilinadi. Buni kichik cho'tka bilan amalga oshiring va yondirish qurilmasi tegilib ketmaganligi va urilmaganligiga ishonch hosil qiling.
- Alangani nazorat qiluvchi moslama 15 soniyadan ko'p ishlatilmasligi kerak. Agarda 15 soniyadan keyin yondirgich yonmasa, moslamani ishlatishni to'xtating va bo'lma eshigini oching va/yoki kamida bir daqiqa yondirgichni qayta yoqish uchun harakat qilishdan oldin kutib turing.

O'chirish



So'ndirish

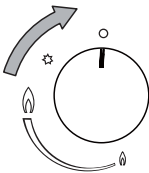

- Boshqaruv dastasini soat strelkasi bo'ylab burang, 'O' (o'chiq) sozloviga qo'ying.



- So'ndirgandan keyin, qurilma haliyam issiq. O'zingizni kuydirib olishdan saqlaning.



- Ushbu qurilma agar alanga chiqib ketsa, misol uchun agarda taom qattiq qaynab ketsa, yoki to'satdan yelvizak bo'lsa gaz ta'minotini yondirgichdan uzuvchi alangani nazorat qilish moslamasi bilan jihazlangan.
- Yondirgich olovi tasodifan o'chib qolguday bo'lsa, yondiruvchini boshqar-gichni o'chiring va kamida bir daqiqaga yondirgichni qayta yoqishga urinmang.

Xavfsizlik va energiyani tejash maslahatlari

- Tova tagi diametri yondirgich diametriga mos bo'lishi kerak.

YONDIRGICHLAR	TOVALAR	
	Φ min.	Φ maks
Uchlamchi Toj	200mm	260mm
Jadal	200mm	260mm
Yarim-jadal	120mm	140mm
Yordamchi	100mm	120mm



■ Qirrasini qoplab qoluvchi pishirish jihozini uskunada ishlatmang.

YOQ		HA	
	Katta yondirgichlarda kichik diametrli pishirish anjomidan foydalanmang. Alanga hech qachon pishirish tomonlaridan chiqib ketmasligi kerak.	Har bir yondirgichga mos bo'lgan pishirish anjomidan foydalaning, gazni sarflashdan va pishirish anjomining rangini yoqotishdan saqlaning	
	Qopqoqsiz yoki yarimini yopgan qopqoq bilan pishirishdan saqlaning - Chunki bu energiyani behuda sarflaydi.	Pishirish anjomiga qopqoqni joylang.	
	O'yiqlik va budur tovani ishlatmang.	Qalin, tekis tagli qozon, kastrul va qovurish tovalarini ishlatmang.	
	Yondirgichning bir tomoniga pishirish anjomini joylamang, chunki u to'kilib ketishi mumkin. Yondirgich o'rtasi ustiga joylanganda boshqaruv tugmalariga tegishi mumkin bo'lgan yoki ularga juda yaqin bo'lgan boshqaruv tugmalari yaqiniga yondirgich ustida katta diametrli pishirish anjomlarini ishlatmang, ular bu joyda haroratni oshirishi va zarar keltirishi mumkin.	Doimo yondirgichning to'g'ridan to'g'ri ustiga joylang, bir tomoniga emas.	
	Yondirgich ustiga to'g'ridan to'g'ri pishirish anjomlarini hech qachon joylamang.	Pishirish anjomini taglik ustiga joylang.	
	Hech narsani, misol uchun, olov so'ndirgich, azbest taglikni tova va tova tirgaki o'rtasiga joylamang, chunki qurilmaga jiddiy zarar keltirishi mumkin.		
	Qattiq narsalar bilan pishirish panelini urmang va ortiqcha og'irlik tushirmang.	Yondirgichda bo'lganda pishirish anjomini ehtiyotlik bilan ushlang.	



- Qovurma tovalarni, pishirish va qovurish tovalarini hamda bir necha yondirgichda bir vaqtning o'zida isitilgan grill toshlarini ishlatish tavsiya qilinmaydi, chunki kelib chiqqan issiqlik moslamani buzilishiga olib keladi.
- Ishlatgandan keyin ma'lum vaqt davomida ustki panel va taglikka tegmang.



- Suyuqlik qaynay boshlashi bilan, alangani o'chirib qo'yingki, u suyuqlikning bazo'r qaynashini ta'minlasin.

Xavfsizlik va energiyani tejash maslahatlari

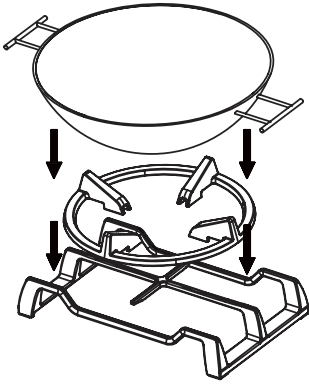

Bu QAVARIQ TAGLI TOVA TIRGAGI botiq asosli idishlarni ishlatishingizga imkon beradi.

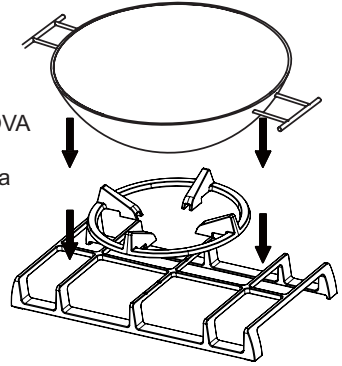

ishlatish va texnik xizmat ko'rsatish uchun yo'riqlar



- **BOTIQ TAGLI TOVA TIRGAGI** toj yondirgichni uchlamchi qilish uchun asosan ishlatiladi. (NA64H3030AS). **BOTIQ TAGLI TOVA TIRGAGI** asosan jadal yondirgich uchun ishlatiladi. (NA64H3010AK, NA64 3010CK, NA64H3010CE)
- Ishlab chiqaruvchi agarda bu qo'chimcha botiq tagli tirgag ishlatilmasa yoki noto'g'ri ishlatilsa barcha javobgarlikdan soqit bo'ladi.
- Yondirgichni uchlamchi qilish uchun boshqa tova tirgakidan foydalanmang.

BOTIQ TOVA	
Φ min.	Φ maks
Φ min.	200mm

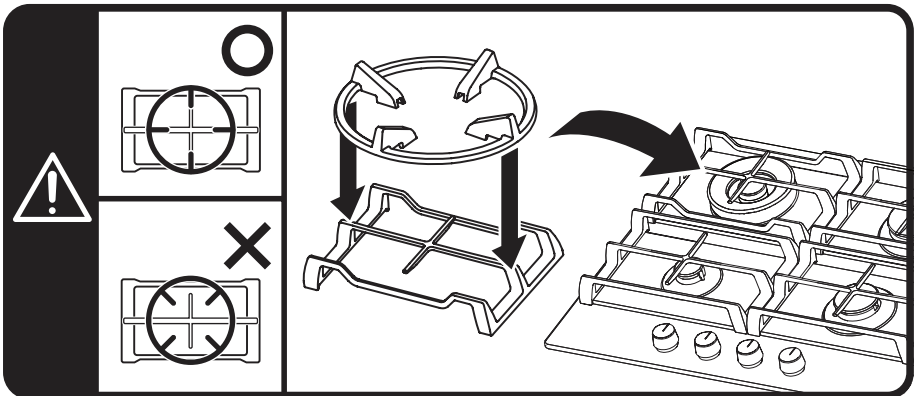









Tagi do'ng Tova Tirgagini ishlatish.

Tozalash va texnik xizmat ko'rsatish



- Tozalash ishlari faqatgina qurilma butunlay sovugandagina amalga oshirilishi maqsadga muvofiqdir.
- Qurilma asosiy ta'minotningizdan har qanday tozalash jarayonlarini boshlashdan oldin uzib tashlanishi kerak.
- Qurilmani muntazam tozalab turing, yaxshisi har bir ishlatganingizdan keyin tozalang.
- Abrziv tozalagichlar yoki o'tkir narsalar qurilma yuzasiga zarar keltiradi; siz uni suvni va bir oz yuvuvchi suyuqlikni ishlatib tozalashingiz ma'qul.

Ishlatsa bo'ladi	Ishlatsa bo'lmaydi
 Yumshoq latta  Tabiiy yuvuvchi vosita	 Neylon cho'tka  Metal cho'tka  Oziq-ovqat moyi  Kislotali/ishqorli yuvuvchi vosita  Abrziv  Suyultirgich / Benzin

Tova tirgagi, Boshqaruv dastaklari

- Tova tirgakini olib tashlang.
- Bularni va boshqaruv dastasini nam latta, yuvuvchi suyuqlik va iliq suv bilan tozalang. Ketmaydigan kirlar uchun, oldindan shimdiring. 1
- Hamma narsani toza yumshoq latta bilan quring.

Ustki qopqoq

- Ustki qopqoqni muntazam ravishdqa bir oz yuvuvchi suyuqlik qo'shilgan ilik suvda yaxshi siqilgan yumshoq latta yordamida artib turing.
- Tozalagandan keyin ustki qopqoqni yaxshilab quring.
- Zanglash xavfining oldini olish maqsadida mumkin qadar tez tuzli taomlar yoki suyuqliklarni qaynatish panelidan yaxshilab olib tashlang.
- Qurilmaning zanglamaydigan po'lat qismlarining vaqt o'tishi bilan rangi o'chishi mumkin. Yuqori harorat tufayli bu odatiy holdir. Har safar qurilma ishlatilganda, bu qismlar zanglamaydigan po'lat uchun mos bo'lgan mahsulot bilan tozalanishi kerak.

Tozalash va texnik xizmat ko'rsatish

Yondirgichlar

- Yondirgich qopqoqlarini va Alanga Taratgichlarni yuqoriga tortib va ustki qopqoqdan tortib olib chiqaring.
- Ularni issiq suvda va bir oz yuvish vosititasi qo'shib shimdiring.
- Ularni tozalagandan va yuvgandan keyin, yaxshilab arting va quriting. Alanga tuynuklari toza va butunlay quruq bo'lganiga amin bo'ling.
- Yondirgich kosasining ta'mirlangan qismlarini nam latta bilan arting va keyin quriting.
- Uchqun beruvchi moslamani va alangani nazorat qiluvchi moslamani yaxshi siqilgan latta bilan ohista arting va toza latta bilan quruq arting.
- Ustki qopqoq ustki yondirgichlarni qayta qo'yishdan oldin, puflagich bitib qolmaganiga amin bo'ling.

- **Yordamchi, Yarim-Jadal, Yadal va Uchlamchi-Toj yondirgichlarini quyidagicha qismlarga qayta ajrating:**

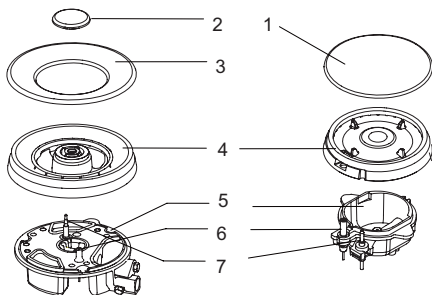

1. Alanga taratgichni (4) yondirgich kosachasiga (5) joylangki, uchqun taratuvchi moslama va alangani nazorat qiluvchi moslama o'z tegishli tuynuklari orqali alanga taratgichga cho'zilib yetsin. Alanga taratgich joyiga to'g'ri solinishi kerak.
2. Yondirgich qopqog'ini (1,2,3) alanga taratgichga (4) shunday joylangki, qotirgich shtiftlar o'z tegishli chuqurchasiga mos kelsin.



Qismlarni tozalagandan keyin, to'g'ri tartibda joylang.

- Ustki va tagini aralashtirmang.
- Joylashuv shtiftlari o'z teshiklariga aniq tushishi kerak.

Ishlatish yo'riqlari

Ogohlantirish

- Ushbu qurilmani o'zgartirmang.
- Ushbu qurilma vakolatli texnik yoki o'rnatuvchi tomonidan o'rnatilishi kerak.
- O'rnatishdan oldin, mahalliy yetkazib berish sharoitlari (gaz va gaz bosimi holati) va qurilma sozlanmasi mos bo'lishiga amin bo'ling.
- Moslik sharoitlari ushbu qurilma uchun yorliqda (yoki ma'lumot taxtachasida) belgilangan.
- Ushbu qurilma yonuvchi mahsulotlarni chiqarish moslamasiga ulanmagan. U mazkur o'rnatish qoidalariga muvofiq o'rnatiladi va ulanadi. Shamollatish bo'yicha tegishli talablarga alohida e'tibor qaratilishi maqsadga muvofiqdir.
- O'rnatishdan oldin, gaz va qurilmaga elektr ta'minotini o'chiring.
- Elektr qismlari bo'lgan barcha qurilmalar zaminlanishi kerak.
- Gaz trubasi va elektr simi, ular isib ketishi mumkin bo'lgan qurilmaning har handay qismiga tegib ketmagaydigan qilib o'rnatilganligiga amin bo'ling.
- Gaz trubasi yoki ulagichi egilmasligi hamda boshqa har qanday qurilma to'sib qolmasligi kerak.
- Qurilma o'lchamini va oshxona mebelidagi kesib olinishi kerak bo'lgan oraliq o'lchamini tekshiring.
- Ish yuzasidan tepada qurilmaning to'g'ridan to'g'ri yonida joylashgan panellar yonmaydigan materialdan qilinishi kerak. Qavatli yuza va uni ushlab turuvchi yelim zarar keltirishning oldini olish maqsadida issiqlikka bardoshli bo'lishi kerak.
- Qurilma jumragini yoqing va har bir yondirgichni yoqing. Sariq rangsiz ko'k tiniq alanga yonganini tekshiring. Agar yondirgichda har qanday nosoqlik bo'lsa quyidagilarni tekshiring:
 - Yondirgich to'g'ri yonishi
 - Alanga taratgich to'g'ri joylanganmi
 - Yondirgich vertikal tarzda puflagich uchi bilan moslashganmi
- To'liq ishlashni tekshiruvchi va mumkin bo'lgan sirqishni tekshirish o'rnatgandan keyin montajchi tomonidan amalga oshiriladi.
- Egiluvchan shlang korpus bo'limining ajraluvchi qismlariga tegmaydigan va to'planib qolishga doir har qanday sezuvchan joydan o'tmaydigan tarzda moslanishi kerak.
- Zavodda ishlab chiqarilgan moylash kranlari, hayotning barcha qiyin vaziyatlarida qo'l keladi.

Joylash

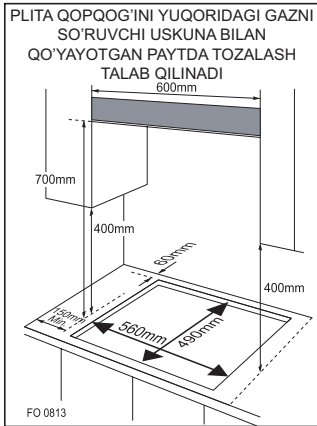
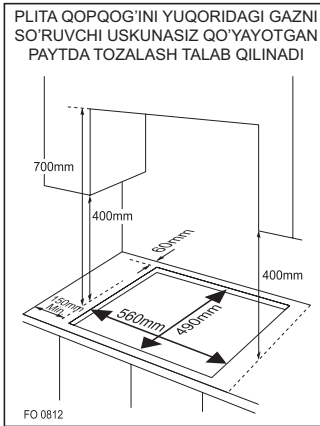

O'lchamni qisqartirish:

kengligi: 560mm\
chuqurligi: 490mm
qalinligi: 30~50mm

■ Mazkur qurilma oshhonada ishlash balandligi 600mm lik bo'lib joylashtirilishi zarur va quyidagi o'rtacha masofalarda bo'lishi lozim:

- Qurilmaning yon tarafi orqa tomoniga nisbatan o'rtacha 60mm masofada bo'lishi kerak.
- Qurilmaning yon taraflari va qo'shni honalar va devorlar o'rtasida o'rtacha 150mmlik masofa qolishi kerak.
- Qurilmaning yuqorisida yon taraflari bilan bir chiziqda 400mm lik o'rtacha masofada yonuvchi material qo'yilishi mumkin. Agar u 400mm dan pastda joylashtirilsa 50mm lik joy qurilmaning yon taraflaridan tegishi mumkin.
- Qurilmaning yuqorisiga to'g'ri 700mm lik o'rtacha o'lchamdagi yonuvchi material qo'yilishi mumkin.
- Ushbu panel eng ko'pi bilan 150mm lik masofada qopqoqning ostida joylashtirilishi kerak.
- Ushbu panel qo'llash uchun muhim emas.

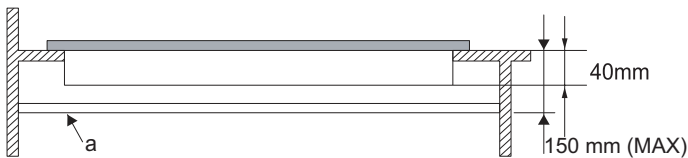

- Pech unig ustiga gaz so'ruvchi qurilmani o'rnatish uchun yahshi shamollatishga ega bo'lishi lozim.
- Pechning foydalanish qo'llanmasidagi o'lchamlarini tekshiring.
- O'lchamlarni qisqartirish ko'rsatmalarga mos kelishi lozim.

Qurilmani o'rnatish

(Zanglamas po'latli rusum) (Oynali rusum)

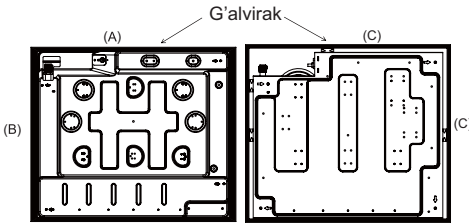

Ostki ko'rinishi

G'alvirak qalinligi 1.5mm

G'alvirak qalinligi 4mm

(A) G'alvirak kengligi 11mm

(C) G'alvirak kengligi 10mm

(B) G'alvirak kengligi 20mm

1. Gaz gorelkasi qopqog'ini va gaz yonuvchisi dan tagligini oling va ehtiyotkorlik bilan uskunaning pastki qismini yuqoriga qarating va yumshoq taglikka qo'ying. Ushbu holatda yoqish moslamasi va gaz yonuvchisi ta'minotiga zarar yetmasligi uchun ehtiyotkor bo'ling.
2. Qurilmaning yoniga o'rnatilgan g'alvirakni qo'llang.
3. Qoplovchi materialda bo'shliq qoldirmang yoki qalinligini yoping.

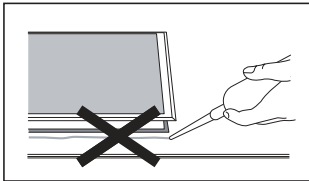

Qurilmani tirqishini berkitish uchun silikonli germetik yelimidan foydalanmang.

Bu qurilmani qoplamadan olishni qiyinlashtiradi, shuningdek texnik xizmat ko'rsatilishiga sabab bo'ladi.

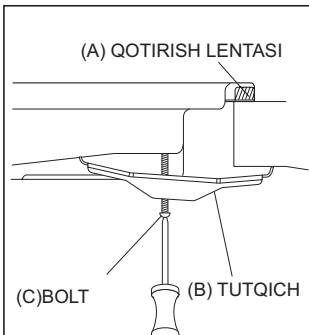

1. Bolt uchi mos tushadigan teshikka tutqichni (B)qo'ying. Plita qopqog'ining har bir burchagida bitta teshik mavjud (H). Plita qopqog'i yo'nalishini o'rnatish uchun tutqichni bolt (C) bilan biroz plita qopqog'iga (B) qotiring.
2. Ehtiyotkorlik bilan plita qopqog'ini aylantiring va so'ngra sekin uni belgilashingiz uchun teshikka tushiring.
3. Plita qopqog'i tagiga tutqichlarni plitangizga mos ravishda o'z joyiga o'rnatish. So'ng boltlarni (C) gaz plitani joyiga mahkamlash uchun to'liq qotiring.

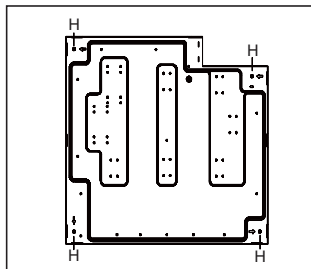
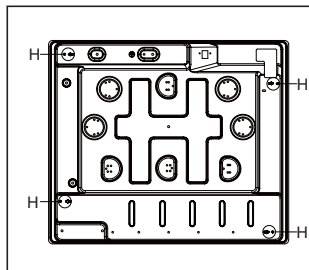

Gazni ulash



- Mazkur qurilma ishlatiluvchi mamlakatdagi qurilmani o'rnatish qoidalariga muvofiq o'rnatilishi va ulanishi kerak.
- Mazkur qurilma faqat tabiiy gaz bilan ishlatish uchun mo'ljallangan bo'lib boshqa turdagi hech qanday gaz qurilma rusumi o'zgartirilmasdan ishlatilmaydi. LPG va boshqa gazlarga mo'ljallab o'zgartirish faqat malakali mutahassis tomonidan amalga oshirilishi kerak.

Gaz kirish qismi ulanishi $\frac{1}{2}$ duymdagi burama kertikka mos tushishi zarur.

Gaz quvur orqali keladi: tabiiy gaz, propan-havo gazi yoki butan-havo gazi

Sizingning havfsizligingiz uchun, siz quyidagi uchta ulash tanlovini tanlashingiz kerak.

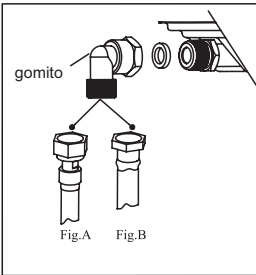

■ **Misdan qilingan qattiq quvur bilan ulash** va vintli mexanik biriktiruvchilar.

Qurilmadagi tirsakning oxiriga to'g'rilab ulang.

■ **Egiluvchan to'lqinsimon metalli quvur bilan ulash** va vintli mexanik biriktiruvchilar. (Jad. A)

Siz o'zingizning sotish xizmati boshqarmasida mavjud bo'lgan egiluvchan zanglamas po'lat quvurdan foydalanishingiz mumkin.

■ **Egiluvchan quvur bilan ulash** va vintli mexanik biriktiruvchilar. (Jad. B)

Bu quvurlarning uzunligi 2 metrdan oshmasligi kerak va uning to'liq uzunligi yetarli bo'lishi kerak.

Bak yoki silindr yordamida gaz ta'minoti (butan\propan)

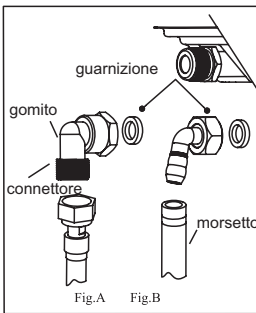

■ Foydalanuvchilarning havfsizligi uchun, agar iloji bo'lsa biz qattiq egiluvchan to'lqinsimon metalli quvur va vintli mexanik biriktiruvchilar bilan ulashni maslahat beramiz (maksimal uzunligi 2 metr) (jad. A)

■ Mavjud o'rnatish uchun, mahkamlangan, buralgan, egiluvchan gaz shlanglarini moslash imkonsiz bo'lgan joyda, ulanish ikki tumshuqli egiluvchan gaz shlangisiz amalga oshirilishi mumkin (maksimal uzunligi 2 metr).

Biri ulagichda, boshqasi bosim rostlagichda, va tiqin ulagich va pishirish paneli richagi o'rtasida o'rnatilishi kerak (fig. B).



- **Sotuvdan Keyingi Xizmat ko'rsatishdan ulagich va tiqinni olishingiz mumkin.** Fransiyada, "NF Gas" yorliqli trubda yoki nayni ishlatishingiz mumkin. Ruxsat etilgan egiluvchan gaz naylarning ma'lum turlarini ishlatish borasida mahalliy o'rnatuv qoidalarini tekshirishingiz mumkin.



- To'liq ishlash sinovi va mumkin bo'lgan sirqishlarni tekshirish o'rnatgandan keyin montajchi tomonidan amalga oshirilishi lozim.
- Ulash shlangining butun uzunasi bo'yicha tegish mumkin va gaz shlangi ishlatishdan oldin va ishlash muddati oxiriga qadar almashtirilishi kerak. (shlangdan ko'rsatiladi).

Elektr ulanishi

- Ushbu qurilma zaminlanishi kerak.
- Bu qurilma 220~240V, 50-60Hz diapazondagi o'zgarmas tokka ulanishi lozim.
- Asosiy tok o'tkazgichdagi simlar quyidagi kodlarga muvofiq rang berilgan:
 - Yashil/sariq = Zamin
 - Ko'k = Betaraf
 - Jigarrang = Ulangan



- Yashil va sariq rang berilgan sim E harfi yoki zamin belgisi bilan belgilangan terminalga ulanishi kerak.



■ SIM ULASH CHIZMASI

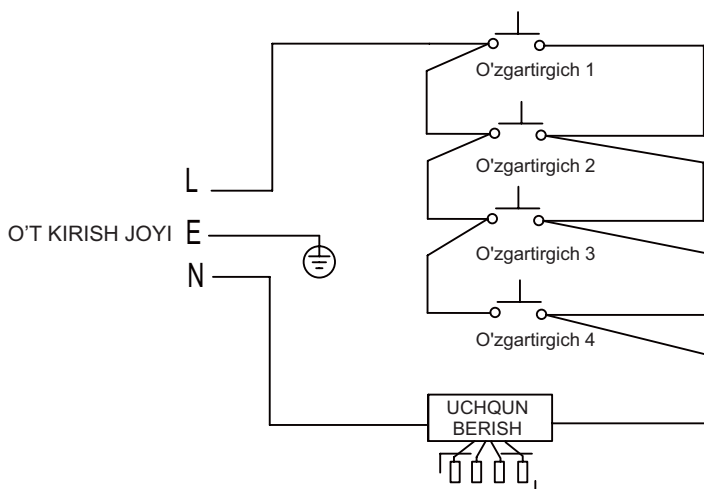

Agar elektr tok simi shikastlangan bo'lsa, u ishlab chiqaruvchi, mijozlarga xizmat ko'rsatish agenti yoki maxsus xodim tomonidan almashtirilishi lozim.

Gaz konversiyasi



- Bir gazdan boshqasiga o'tkazganda amalga oshiriluvchi amallar va sozlanmalar bo'yicha ehtiyotlik choralarini ko'ring.
- Bacha ishlar malakali texnik tomonidan amalga oshirilishi.
- Boshlashdan oldin, gazni va qurilmaga elektr ta'minotini o'chiring.

1 Yondirgich puflagichini o'zgartiring

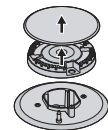

Tova tirgagini, Yondirgich qopqog'ini va Alanga taratgichni olib tashlang.

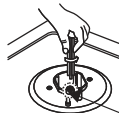

7 mm yon tomon gayka kaliti yordamida puflagichni burab yeching va uni yangi gaz ta'minoti uchun talab qilingan puflagich bilan almashtiring.

Puflagich

2 Olovning minimal darajasini moslash

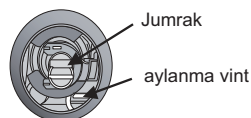
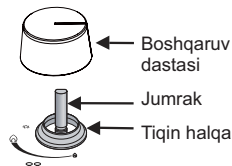

- ① Jumraklarni eng quyiga burang.
- ② Jumrakdan boshqaruv dastalarini ajrating.
- ③ Aylanma vintni moslash
 - "Natural" gaz G20 ni "Suyuq" gaz G30 ga aylantirish uchun vint oxirigacha mahkam burilgan bo'lishi shart
 - G30 dan G20 ga qaytarish uchun, iltimos, vintni qarama qarshi tomonga buring va minimal darajani moslang
 - Nihoyat, probkani maksimal holatidan minimal holatiga burganda olov tashqariga chiqqanligini tekshiring.
- ④ Boshqaruv go'shaglarini probka ustiga o'rming



- **Jumrak vintini yechmang:** yomon ishlaganda, butun jumrakni almashtiring.
- Yondirgichlarni tepa joyga joylashdan oldin, puflagich bitib qolmaganiga amin bo'ling.
- To'liq ishlatish testi va mumkin bo'lgan sirqishlarni tekshirish gaz o'zgartirilishidan keyin amalga oshirilishi kerak. (gas detektor yoki sovunli suv kabi).
- Konversiya tugatilgandan keyin, malakali texnik yoki o'rnatuvchi pasport hujjatidagi sozlamalarga mos ravishda gaz toifasi o'ng tomoniga "V" deb belgilashi kerak.

SAMSUNG

DIQQAT!

Bu jihoz, faqatgina yopishtirilgan belgida ko'rsatilgan gaz turi bilan qo'llanadi. O'zgargan paytda, ixtisoslashgan tashkilotga murojaat qiling (rasmiiy xizmat markazi).

Jihoz turi	4 konforkali gazda pishirish paneli		
Rusumi	NA64H3010AK	Kategoriyasi	Cat II 2H + 3 B/P
Gaz bosimi	13 mbar	Gaz turi	
	1,3 kPa	Tabiiy gaz	
ΣQn=8.3 kVt	Gaz iste'moli 590 g/s	<input type="checkbox"/> G20-13 mbar <input type="checkbox"/> G30-29 mbar	

Muhandislarga tegishli texnik ma'lumotlar

Qurilma texnik xususiyati

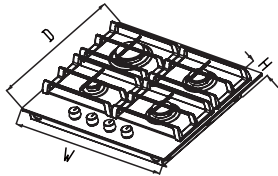
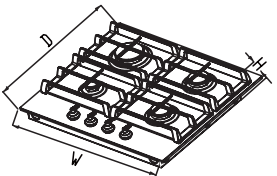
				
Model	NA64H3010AK	NA64H3000AK	NA64H3010CK	NA64H3010CE
Tova tirgagi	chugun			
Qavariq tova tirgagi	chugun	Yo'q	chugun	
Qavariq tova tirgagi	Qora rang			Och sariq
Boshqaruv dastasi	qora		mis	
Og'irlik	15,7 kg (qavariq tovaga ham tegishli)	14,8 kg	15,7 kg (qavariq tovaga ham tegishli)	15,7 kg (qavariq tovaga ham tegishli)
O'lcham	600*520*99	600*520*99	600*520*99	600*520*99
Uchqun beruvchi moslama	To'xtovsiz uchqun beruvchi turi			
Gaz ulanishi	rezba G 1/2			
Elektr ta'minoti	220~240V,50/60Hz			
Yondirgich Ta'rifi	Jadal (1), Yarim-jadal (2), Yordamchi (1)			
ΣQn	8,3kW	8,0kW	8,3kW	8,3kW

Muhandislarga tegishli texnik ma'lumotlar

Qurilma texnik xususiyati

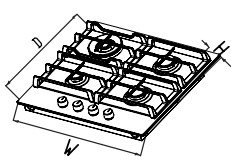
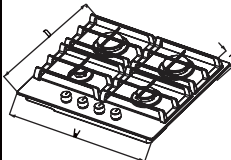
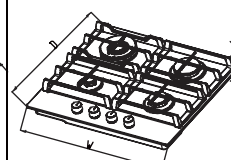
			
Model	NA64H3030AK	NA64H3030BK	NA64H3010BK
Tova tirgagi	chugun		
Qavariq tova tirgagi	chugun		
Ustki panel	Qora rang		
Boshqaruv dastasi	qora		
Og'irligi	16.6kg (qavariq tova bilan)	17.2kg (qavariq tova bilan)	16.3kg (qavariq tova bilan)
O'lchami	600*520*99	600*520*99	600*520*99
Uchqun berish moslamasi	Davomiy Uchqun berish Turi		
Gas ulanishi	Rezba G 1/2		
Elektr ta'minoti	220~240V,50/60Hz		
Yondirgich ta'rifi	Uchlamchi-toj (1), Yarim-jadal(2) , Yordamchi (1)		Jadal (1), Yarim-jadal(2), Yordamchi (1)
ΣQn	8.8kW	8.8kW	8.3kW

Muhandislarga tegishli texnik ma'lumot

Qurilma texnik xususiyati

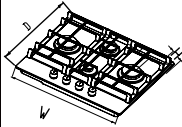
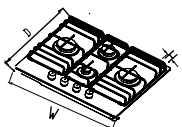
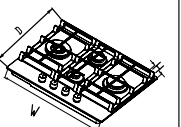
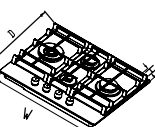
				
Model	NA64H3010BS	NA64H3110BS	NA64H3030BS	NA64H3040BS
Tova tirgagi	chugun	emallangan	chugun	
Qavariq tova tirgagi	Yo'q		chugun	
Qavariq tova tirgagi	Zanglamaydigan po'lat			
Boshqaruv dastasi	Kumush rang			
Og'irlik	11.2kg	9.5kg	12.4kg (qavariq tovaga ham tegishli)	
O'lcham	600*510*90	600*510*91	600*510*90	
Uchqun beruvchi moslama	To'xtovsiz uchqun beruvchi turi			
Gaz ulanishi	rezba G 1/2			
Elektr ta'minoti	220~240V,50/60Hz			
Yondirgich Ta'rifi	Jadal (2), Yarim-jadal (1), Yordamchi (1)		Uchlamchi-toj (1), Jadal (1), Yarim-jadal (1), Yordamchi (1)	
ΣQn	9.6kW	9.6kW	10.1kW	10.3kW

Muhandislarga tegishli texnik ma'lumot

Qurilma texnik xususiyati

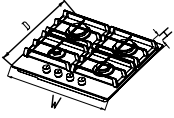
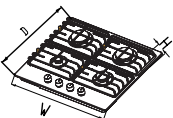
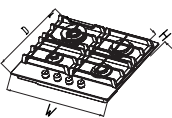
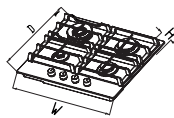
				
Model	NA64H3010AS	NA64H3110AS	NA64H3030AS	NA64H3040AS
Tova tirgagi	chugun	emallangan	chugun	
Qavariq tova tirgagi	Yo'q		chugun	
Qavariq tova tirgagi	Zanglamaydigan po'lat			
Boshqaruv dastasi	Kumush rang			
Og'irlik	10.6kg	9.1kg	11.8kg (qavariq tovaga ham tegishli)	
O'lcham	600*510*90	600*510*91	600*510*90	
Uchqun beruvchi moslama	To'xtovsiz uchqun beruvchi turi			
Gaz ulanishi	rezba G 1/2			
Elektr ta'minoti	220~240V,50/60Hz			
Yondirgich Ta'rifi	Jadal (2), Yarim-jadal (1), Yordamchi (1)		Uchlamchi-toj (1), Jadal (1), Yarim-jadal (1), Yordamchi (1)	
ΣQn	9.6kW	9.6kW	10.1kW	10.3kW

○ **QURILMA SINFI: Sinf 3**

○ **QURILMA TOIFASI:**

	BE/FR	GB/IT/PT/LT/ES/CZ/SK	PL/DE
Cat.	II 2E+3	II 2H3+	II 2E3B/P
P(mbar)	20/25 - 28-30/37	20 - 28-30/37	20/25-37/50
	HU/TR/SK/OR	NL	RU/KZ/UKR
Cat.	II 2E3B/P	II 2L3B/P	II 2E3B/P
P(mbar)	25-30	25-28-30	13-29

Yondirgich ta'rif

O'rtacha issiqlik kirishi va o'lchamlarini 0 5° C 1013 mbardan quyi holatda ko'ring

MAMLAKAT	GAZ TURI	YONDIRGICH	Uchlik- toj (4,0kW)		Uchlik- toj (4,0kW)		Jadal (3,3kW)		Jadal (3,3kW)		Yarim-jadal (2,0kW)		Yordamchi (1,0kW)	
			O'RN	Maks	Min	Maks	Min	Maks	Min	Maks	Min	Maks	Min	Maks
GB, JT, FR, HU, BE, LT, NL, PT, ES, CZ, SK, RU, KZ, UKR, UZ	G30 BUTAN 29 mbar	Pufflagich markasi (1/100mm)	100		99		90		87		70		50	
		Issiqlik kirishi o'rtacha	4.00	1.95	3.80	1.95	3.30	0.81	3.00	0.81	2.00	0.65	1.00	0.41
		O'rtacha oqim ko'rsatgichi (g/h)	261	137	267	137	232	57	211	57	137	45	71	29
GB, IT, FR, HU, BE, LT, NL, PT, ES, CZ, SK	G31 PROPAN 37 mbar	O'rtacha oqim ko'rsatgichi (100mm)	100		99		90		87		70		50	
		Issiqlik kirishi o'rtacha	4.00	1.95	3.80	1.95	3.30	0.81	3.00	0.81	2.00	0.65	1.00	0.41
		O'rtacha oqim ko'rsatgichi (g/h)	267	130	254	130	221	54	199	54	135	44	68	27
DE, NL	G30 BUTAN 50 mbar	Pufflagich markasi(1/100mm)	92		90		83		78		62		46	
		Issiqlik kirishi o'rtacha	4.00	1.95	3.80	1.95	3.30	0.81	3.00	0.81	2.00	0.65	1.00	0.41
		O'rtacha oqim ko'rsatgichi (g/h)	281	137	267	137	232	57	211	57	137	45	71	29
PL	G30 BUTAN 37 mba	Pufflagich markasi(1/100mm)	97		93		85		82		66		48	
		Issiqlik kirishi o'rtacha	4.00	1.95	3.80	1.95	3.30	0.81	3.00	0.81	2.00	0.65	1.00	0.41
		O'rtacha oqim ko'rsatgichi (g/h)	273	133	259	133	223	55	203	55	143	46	71	29
GB, IT, FR, HU, BE, LT, NL, PT, ES, CZ, SK, DE, PL, NL	G20 TABIIY 20 mbar	Pufflagich markasi(1/100mm)	145		141		133		130		106		78	
		Issiqlik kirishi o'rtacha	4.00	1.95	3.80	1.95	3.30	0.81	3.00	0.81	2.00	0.65	1.00	0.41
		O'rtacha oqim ko'rsatgichi (g/h)	380	185	361	185	314	73	271	73	190	62	91	39
RU, KZ, UKR	G20 TABIIY 13 mbar	Pufflagich markasi(1/100mm)	172		168		150		145		115		85	
		Issiqlik kirishi o'rtacha	4.00	1.95	3.80	1.95	3.30	0.81	3.00	0.81	2.00	0.65	1.00	0.41
		O'rtacha oqim ko'rsatgichi (g/h)	475	230	450	230	390	90	340	90	235	77	113	48
NL, UZ	G25 TABIIY 25 mbar	Pufflagich markasi(1/100mm)	147		154		138		130		110		79	
		Issiqlik kirishi o'rtacha	4.00	1.95	3.80	1.95	3.30	0.81	3.00	0.81	2.00	0.65	1.00	0.41
		O'rtacha oqim ko'rsatgichi (g/h)	443	216	421	216	366	90	332	90	221	72	110	45

YONDIRGICH	Kalibrangan teshik 1/100mm (G30/29mbar)	Kalibrangan teshik 1/100mm (G30/50mbar)
Ausiliario	29	25
Semi-rapido	34	31
Rapido	43	39
Tripla-corona	68	63

GB: Buyuk Britaniya
 IT: Italiya
 FR: Fransiya
 HU: Vengriya
 BE: Belgiya
 LT: Litva
 NL: Niderlandiya
 UKR: Ukraina
 UZ: O'zbekiston

PT: Portugaliya
 ES: Ispaniya
 CZ: Chexoslavakiya
 SK: Slovakiya
 DE: Germaniya
 PL: Polsha
 RU: Rossiya
 KZ: Qozog'iston

Nosozliklarni bartaraf etish

- Ta'mirlash ruxsatnomali texnik tomonidagina amalga oshirilishi darkor. Noto'g'ri ta'mir sizga va boshqalarga sezilarli xavf tug'diradi. Agar pishirish panelingiz ta'mirga muhtoj bo'lsa, SAMSUNG Xizmat ko'rsatish Markaziga yoki yetkazib beruvchingizga murojaat qiling.
- Lekin, ba'zi kichik kamchiliklar quyidagicha hal qilinadi:

Kamchilik	Mumkin bo'lgan sabab	Hal etish
Uchqun bermaydi	Uchqun yo'q	Elektr ta'minotini tekshiring
	Yondirgich qopqog'i noto'g'ri yig'ilgan	Qopqoqni to'g'ri yig'ing
	Gaz ta'minoti yopiq.	Gaz ta'minotinin to'liq oching
Yomon yonadi	Gaz ta'minoti to'liq ochiq emas.	Gaz ta'minotini to'liq oching
	Yondirgich qopqog'i noto'g'ri yig'ilgan	Yondirgich qopqog'ini to'g'ri yig'ing
	Uchqun beruvchi vilka begona moddalar bilan to'lgan	Begona moddalarni quruq latta bilan arting
	Yondirgich nam	Yondirgich qopqoqlarini diqqat bilan quriting
	Alanga taratgich teshiklari bitib qolgan	Alanga taratgichni tozalang
Yonganda va uchqun berilganda shovqin chiqadi	Yondirgich noto'g'ri yig'ilgan	Yondirgich qopqog'ini to'g'ri yig'ing
Ishlatganda olov chiqadi	Alangani nazorat qilish moslamasi begona moddalar bilan ifloslangan.	Alanga nazorat qilish moslamasini tozalang.
	Pishirilgan mahsulot ko'p qaynagan va alangani o'chirib qo'ygan	Yondirgich dastasini o'chiring. Bir daqiqa kuting va qayta yoqing.
	Kuchli yelvizak alangani o'chirib qo'ygan bo'lishi mumkin	Iltimos, o'sha joyni o'chiring va ochiq deraza kabi yelvizak borligini pishirish joyidan tekshiring. Bir daqiqa kuting va bu joyni yana yoqing.
Ishlatganda alanga chiqadi	Alanga taratgich teshiklari bitib qolgan.	Alanga taratgichni tekshiring.
	Boshqa gaz ishlatilmoqda	Ishlatilgan gazni tekshiring.
Sariq alanga	Yondirgich qopqog'i noto'g'ri yig'ilgan	Yondirgich qopqog'ini to'g'ri yig'ing
Gaz hidi	Gaz sirqishi	Mahsulotni ishlatishni to'xtating va o'rta vintni yoping. Shamollatish uchun derazani oching. Telefonni tashqarida ishlatib xizmat ko'rsatish markazimizga bog'laning.



■ Agar kamchilik bartaraf qilinmasa, iltimos, Samsung mijozlarga xizmat ko'rsatish markaziga murojaat qiling

SAMSUNG

SAVOLLAR YOKI SHIKOYATLAR

MAMLAKAT	QO'NG'IROQ:	YOKI BIZGA ONLAYN TASHRIF BUYURING:
MAMLAKAUSTRIAT	0810-SAMSUNG(7267864,€0.07/min)	www.samsung.com
BELGYA	02-201-24-18	www.samsung.com/essere (olandese) www.samsung.com/essere_fr(francese)
DANIYA	MAMLA70 70 19 70KAT	www.samsung.com
FINLANDIYA	030-6227 515	www.samsung.com
FRANSIYA	01 48 63 00 00	www.samsung.com
GERMANIYA	0180 6 SAMSUNG bzw. 0180 6 7267864* [HHP] 0180 6 M SAMSUNG bzw. 0180 6 67267864* (*0,20€/Anrufausdemtd.Festnetz, ausdemMobilfunkmax.0,60€/Anruf)	www.samsung.com
ITALIYA	800-SAMSUNG(726-7864) [HHP] 800.Msamsung (800.67267864)	
KIPR	8009 4000 faqat uy telefonidan	
GRETSIYA	80111-SAMSUNG(80111 726 7864) faqat tel (+30)210 6897691 ham mobil ham uy telefonidan	www.samsung.com/gr
LUKSEMBURG	261 03 710	
NIDERLANDIYA	0900-SAMSUNG(0900-€7267864)(0,10/Min)	
NORVEGIYA	815 56480	
PORTUGALIYA	808 20-SAMSUNG(808 20 7267)	www.samsung.com
ISPANIYA	902-1-SAMSUNG(902 172 678)	
SVETSIYA	0771 726 7864 (SAMSUNG)	
SVETSARIYA	0848- SAMSUNG(7267864, CHF 0.08/Min)	www.samsung.com/ch(tedesco) www.samsung.com/ch_fr(francese)
BUYUK BRITANIYA	0330 SAMSUNG(7267864)	
IRLANDIYA	0818 717100	www.samsung.com
POLSHA	0 801-172-678* lub +48 22 607-93-33 ** [HHP] 0 801-672-678* lub +48 22 607-93-33** *(całkowity koszt połączenia jak za 1 impuls według taryfy operatora) ** (koszt połączenia według taryfy operatora)	www.samsung.com/pl
RUMINIYA	08008 SAMSUNG(08008 726 7864) NUMERO VERDE No.	www.samsung.com/ro
TURKIYA	444 77 11	www.samsung.com
AVSTRALIYA	1300 362 603	www.samsung.com
ROSSIYA	8-800-555-55-55	
GRUZIYA	0-800-555-555	
ARMENIYA	0-800-05-555	
O'ZARBAYJON	088-55-55-555	
QOZOG'ISTON	8-10-800-500-55-500(GSM:7799)	
O'ZBEKISTON	8-10-800-500-55-500	www.samsung.com
QIRG'YZISTON	00-800-500-55-500	
TOJIKISTON	8-10-800-500-55-500	
MO'G'ILISTON	+7-800-555-55-55	
BELARUSIYA	810-800-500-55-500	
MOLDAVIYA	0-800-614-40	
UKRAINA	0-800-502-000	www.samsung.com/ua(Ucraino) www.samsung.com/ua_ru(Russo)