

## Планшетний ПК MATRIX 7416



### КОРОТКИЙ ПОСІБНИК КОРИСТУВАЧА

#### 1. Заходи безпеки:

- 1.1.** З метою безпечної та ефективної експлуатації планшета дотримуйтесь декількох правил:
- 1.1.1.** Бережіть комп'ютер від впливу екстремальних температур, вологості та пилу
  - 1.1.2.** Не проливайте на планшет ніяких рідин – це може призвести до його поломки або до пожежі
  - 1.1.3.** Не використовуйте рідини та хімічні засоби для очищення планшета
  - 1.1.4.** Не вставляйте у вентиляційні та інші отвори пристрою сторонні предмети
  - 1.1.5.** Не зберігайте пристрій поряд з джерелами магнітного поля, обігрівачами, мікрохвильовими печами, кухонним обладнанням, що нагрівається, або в контейнерах з високим тиском – пристрій може перегрітися і викликати загоряння
  - 1.1.6.** Не розбивайте планшет самостійно. Технічне обслуговування пристрою повинно здійснюватися кваліфікованим фахівцем
  - 1.1.7.** Використовуйте тільки адаптери, кабелі живлення та акумулятори, дозволені для використання разом з цим пристроєм. Використання акумулятора або адаптера невідповідного типу може призвести до спалаху або вибуху.

Наведені в даному посібнику ілюстрації та відомості про зовнішній вигляд, колір і конструктивні особливості пристрою носять виключно довідковий характер. Дизайн та технічні характеристики продукту можуть бути змінені без повідомлення.

#### 2. Зовнішній вигляд:

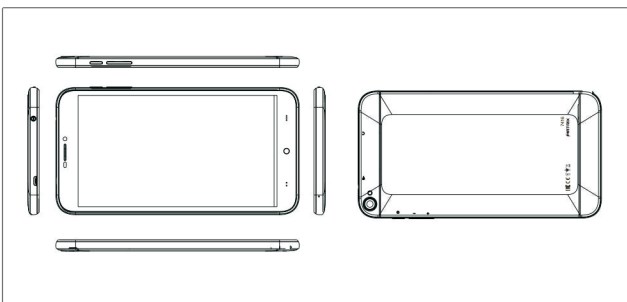

1	Камера
2	Динамік
3	Роз'єм для карти пам'яті
4	Кнопки регулювання гучності
5	Роз'єм для кабелю USB
6	Роз'єм для навушників
7	Включення/виключення живлення
8	Повернення до заводських налаштувань

2

#### 3. Основные функции:

##### 3.1 Управление аккумулятором:

Перед первым использованием, пожалуйста, зарядите полностью аккумулятор. Нужно просто подключить адаптер или USB-интерфейс, а затем вы можете заряжать. Первые два раза заряджайте около 6 часов, затем около 4 часов. При зарядке значок батареи будет прокручиваться. По окончании зарядки значок остановится и станет зеленым. Для того, чтобы продлить срок службы батареи, нужно полностью разрядить ее перед зарядкой.

##### 3.2 Включение / выключение устройства:



Для включения устройства нажмите и удерживайте кнопку «8», на экране появится изображение. Процесс первичной загрузки длится некоторое время, пожалуйста подождите. Для выключения устройства нажмите и удерживайте кнопку «8», нажмите «Ок», чтобы полностью выключить устройство.

##### 3.3 Блокировка экрана:

**3.3.1** Если устройство не работает некоторое время (устанавливается в настройках), он будет автоматически заблокирован.

**3.3.2** Нажмите кнопку «8» для блокирования устройства.

##### 3.4 Разблокировка экрана:

Нажмите на кнопку «8», затем перетяните иконку  к позиции .





##### 3.5 Возврат к заводским настройкам:

Используя кнопку «9» вы можете вернуться к заводским настройкам.

##### 3.6 Подключение устройства к ПК:

Используя кабель USB подключите к компьютеру, на экране появится «USB connected» интерфейс, нажмите «Turn on USB storage», после чего вы получите доступ к памяти устройства.

##### 3.7 Функциональные иконки:

-  : Возвращение: нажмите для возврата к предыдущему экрану;
-  : Главный экран: нажмите для быстрого возврата к главному экрану;
-  : Нажмите чтобы просмотреть список приложений, что сейчас выполняются;
-  : Нажмите для входа в окно программы;
-  : Иконка настройки.

3

## Планшетний ПК MATRIX 7416

6.98" IPS екран 1280x720  
 Процесор - MTK8382 (4 ядра)  
 Оперативна пам'ять - 1 ГБ  
 Вбудована пам'ять - 16 ГБ  
 Акумулятор - 3000 мАг  
 Камери - 2 Мп + 5 Мп  
 Wi-Fi, Bluetooth, GPS  
 2G/3G інтернет  
 Функція телефону  
 OTG кабель в комплекті  
 Корпус - метал



105\*138mm  
 105g 双铜双色, 骑马钉。