

BRAUN

Silk-épil[®] 7



Type 537type
53777

7-521
7-531
7-561

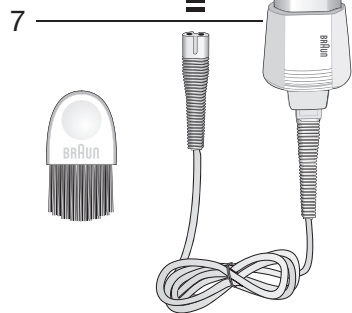
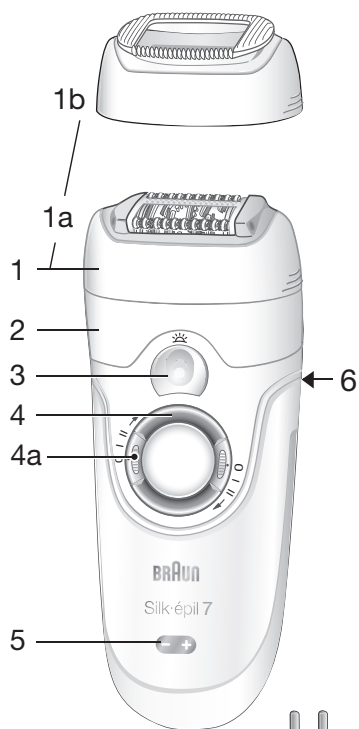

	7-521	7-531	7-561
8		✓	✓
9			✓
10			✓

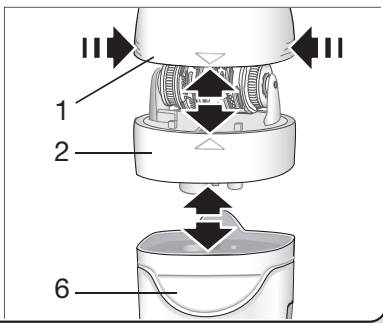

A

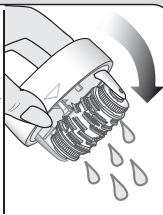
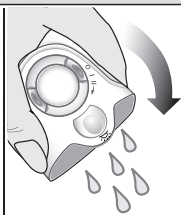
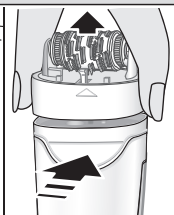
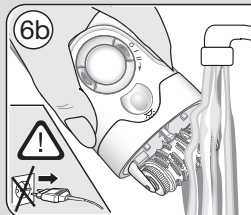
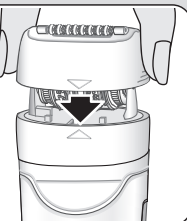
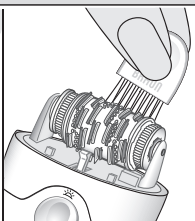
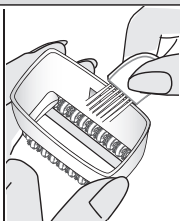
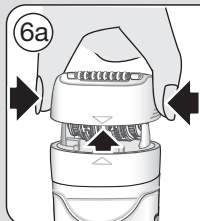
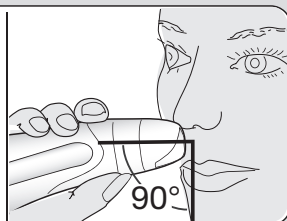
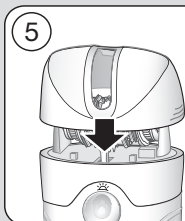
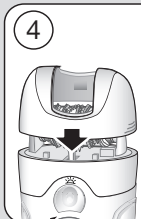
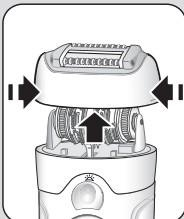
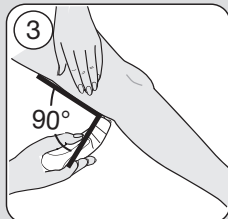
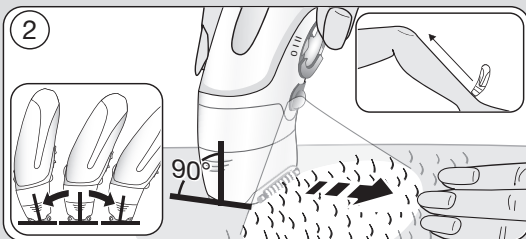
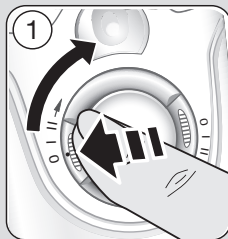

B

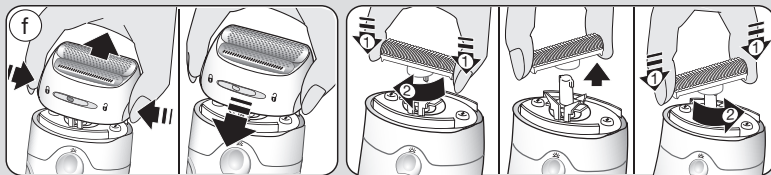
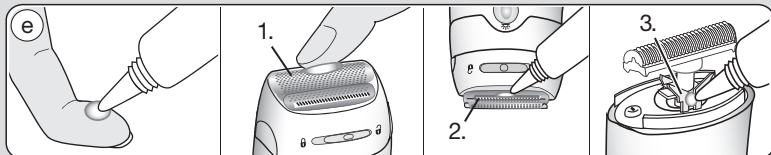
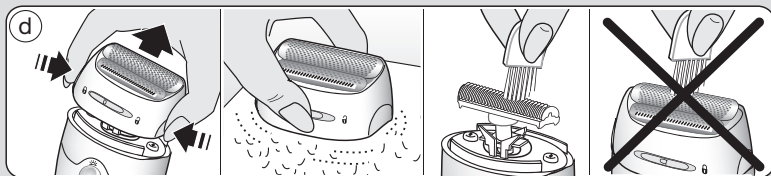
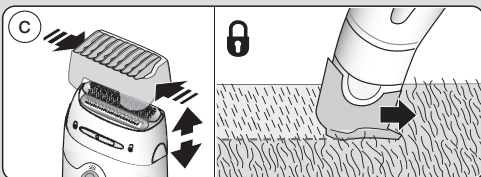
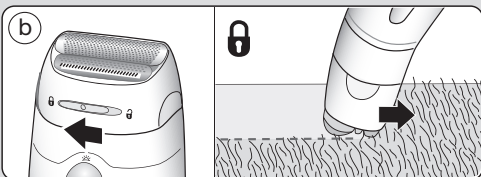
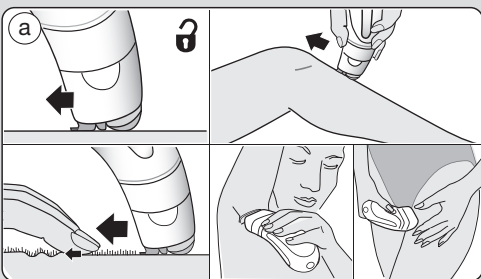
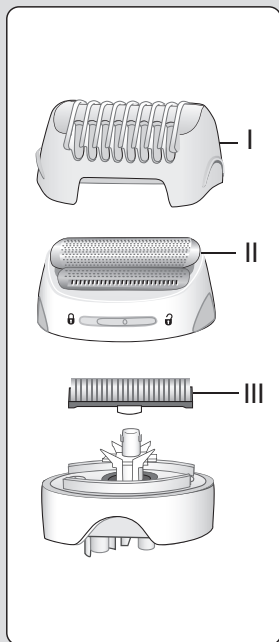

Русский

Руководство по эксплуатации

Наша продукция разработана в соответствии с высочайшими стандартами качества, функциональных возможностей и дизайна. Мы надеемся, что вам понравится пользоваться эпилятором Silk-épil 7 от Braun.

Внимательно прочитайте данное руководство перед использованием прибора и сохраните его на будущее.

Silk-épil 7 от Braun предлагает комплексную систему для обеспечения гладкости кожи.

Важно

- В целях обеспечения гигиены не позволяйте другим лицам пользоваться вашим прибором.
- Данный прибор имеет специальный шнур со встроенным защитным блоком подачи низкого напряжения. Не заменяйте или не изменяйте любую часть такого шнура. В противном случае существует риск поражения электрическим током.
-  Данный прибор подходит для использования в ванне или душе. По причинам безопасности в таком случае его нужно использовать без шнура.
- Данный прибор может использоваться детьми в возрасте от 8 лет и лицами с ограниченными физическими, сенсорными или умственными возможностями или лицами, не имеющими достаточного опыта и знаний, только если они находятся под присмотром или получили необходимые инструкции по безопасному использованию прибора и понимают сопряженные с применением последнего риски. Детям нельзя использовать прибор в качестве игрушки. Дети могут производить чистку и осуществлять пользовательское техническое обслужи-

вание, только если они старше 8 лет и находятся под присмотром.

- Нельзя касаться включенным прибором волос головы, ресниц, тканевых лент и подобных предметов во избежание любого риска ранения, блокировки или повреждения прибора.

Описание и комплектность

- 1a Насадка с системой массажа высокой частоты
- 1b Насадка для эффективной и быстрой эпиляции
- 2 Эпилирующая головка
- 3 Подсветка Smartlight
- 4 Переключатель с блокировкой кнопок (4a)
- 5 Индикатор уровня зарядки
- 6 Кнопка фиксации
- 7 Специальный шнур
- 8 Насадка для чувствительных зон*
- 9 Насадка для эпиляции лица*
- 10 Бритвенная насадка с триммером*

* не для всех моделей (см. стр. 3)

Зарядка

- Перед использованием прибор необходимо зарядить. Для достижения оптимального результата мы рекомендуем всегда пользоваться полностью заряженным устройством.
- Используя специальный шнур, подсоедините прибор к штепсельной розетке, при этом двигатель прибора должен быть выключен. Время зарядки составляет примерно 1 час.
- Индикатор уровня зарядки (5) мигает зеленым светом, это указывает на то, что прибор заряжается. Когда аккумулятор полностью заряжен, зеленый индикатор уровня зарядки горит постоянным светом. После полной зарядки используйте прибор без шнура.
- Красный мигающий индикатор указывает на необходимость зарядки прибора. Подсоедините его к штепсельной розетке при помощи специального шнура.

- Полный заряд обеспечивает до 40 минут работы прибора без шнура.
- При использовании прибора во влажных условиях время работы может сократиться. Мы рекомендуем заряжать прибор после каждого использования.
- Оптимальная температура для зарядки, использования и хранения прибора варьируется в диапазоне от 15 °С до 35 °С. Температура за пределами данного диапазона может быть причиной более длительной зарядки и сокращения времени работы прибора без шнура.

Защита от перегрева

Для предотвращения маловероятного случая перегрева прибора в качестве меры обеспечения защиты прибора предусмотрено его автоматическое отключение. Если произошел перегрев, то индикатор зарядки (5) загорится красным цветом и через 8 сек. прибор автоматически выключится.

В данном случае отключите прибор в положение «0» (откл) и дайте ему остыть.

Как пользоваться прибором

Нажимая на блокировку (4а), поверните переключатель (4) по часовой стрелке. Вы можете выбрать скорость «I» или «II».

Подсветка Smartlight (3) горит до тех пор, пока прибор работает. Благодаря этому лучше видны тонкие волоски или кожа.

Для смены эпиляционной насадки (2) нажмите кнопку фиксации(6).

Чтобы поменять насадки, нажмите на них сбоку и снимите.

А Эпиляция

Советы по эпиляции

Если вы не пользовались ранее эпилятором или не выполняли эпиляцию в

течение длительного времени, дайте коже некоторое время для адаптации. Дискомфорт, испытываемый в начале, значительно снизится при повторном использовании по мере адаптации кожи к процессу эпиляции.

Для проведения первой эпиляции рекомендуется выбрать вечер, чтобы возможное покраснение кожи исчезло за ночь. Для расслабления кожи мы рекомендуем нанести увлажняющий крем после эпиляции. Эпиляция легче и лучше переносится кожей, когда длина волосков составляет 2–5 мм. Если у вас волоски длиннее, мы рекомендуем сначала сбрить и удалить с помощью эпилятора более короткие волоски через 1 или 2 недели. Как вариант, можно укоротить волоски с помощью триммера до 5 мм.

Тонкие растущие волоски могут не прорасти на поверхность кожи. Регулярное использование массажных губок (например, после душа) или процедура отшелушивания помогает предотвратить врастание волоски, поскольку очищение удаляет верхний слой кожи, и тонкие волосы могут выйти на поверхность кожи

Использование на сухой коже:
кожа должна быть сухой, без крема.

Использование на влажной коже:
Убедитесь, что кожа достаточно влажная для достижения оптимального скольжения прибора.

Как выполнять эпиляцию

Перед эпиляцией убедитесь, что эпилирующая головка (2) прикреплена, чистая и оснащена насадкой (1а или 1b).

- 1 Выберите скорость «I» для бережной эпиляции или скорость «II» для эффективной эпиляции.
- 2 При выполнении эпиляции всегда растягивайте кожу. Убедитесь, что эпилирующая головка находится в тесном контакте с кожей.

Ведите прибор медленным, постоянным движением без нажима против роста волос, в направлении выключателя. Поскольку волосы могут расти в разных направлениях, для достижения оптимального результата ведите прибор в разных направлениях.

Массажная насадка (1а) обеспечивает комфорт коже во время выполнения эпиляции. Если Вы привыкли к эпиляции, Вы можете заменить массажную насадку (1а) насадкой для эффективной и быстрой эпиляции (1b), которая обеспечивает более близкий контакт с кожей и улучшенную адаптацию ко всем частям тела.

3 Эпиляция ног

Выполняйте эпиляцию ног снизу вверх. При выполнении эпиляции под коленом выпрямите ногу.

4 Эпиляция под мышками и в зоне бикини

Насадка для чувствительных зон (8) была специально создана для использования в таких зонах. Прикрепите насадку на головку для эпиляции.

Особенно в начале эти зоны наиболее чувствительны к боли. Кожа на этих участках особенно чувствительна к боли при выполнении эпиляции несколько первых раз. Поэтому мы рекомендуем в течение нескольких первых раз при выполнении эпиляции выбирать скорость «I». При повторном использовании болевые ощущения будут уменьшаться. Перед выполнением эпиляции тщательно очистите кожу для удаления остатков косметических средств (например, дезодоранта). Затем осушите кожу полотенцем.

При выполнении эпиляции под мышками держите руку в поднятом состоянии таким образом, чтобы кожа была в натянутом состоянии, и водите прибором в разных направлениях. Поскольку кожа в этой области может быть более чувствительной после эпиляции, избе-

гайте использования раздражающих веществ, таких как спиртовые дезодоранты.

5 Эпиляция на лице

Для удаления любых нежелательных волосков на лице или в прочих чувствительных зонах используйте насадку для эпиляции на лице (9) как дополнительную насадку на эпилирующую головку. Для нескольких первых использований мы рекомендуем вам выбирать скорость «I», чтобы кожа привыкла к эпиляции в таких чувствительных зонах. Перед выполнением эпиляции мы рекомендуем очистить кожу дезинфицирующим тоником с содержанием спирта. При выполнении эпиляции лица одной рукой необходимо натягивать кожу, а другой медленно вести прибор в направлении выключателя.

6 Очистка эпилирующей головки

Регулярное очищение обеспечивает лучшую работу устройства.

а Очистка при помощи щетки для очистки:

Снимите насадку и очистите ее щеткой. Тщательно очистите пинцеты с задней стороны эпилирующей головки щеточкой, смоченной в спирте. При этом поворачивайте пинцет вручную. Такой метод очистки обеспечивает наилучшую гигиеническую чистоту эпилирующей головки.

б Очистка под струей воды:

После каждого применения прибора в душе или ванне необходимо промыть его под струей воды. Снимите крышку и промойте эпилирующую головку под струей горячей воды. Затем нажмите кнопку фиксации (6), чтобы снять эпилирующую головку. Встряхните прибор и эпилирующую головку для удаления избытка воды и дайте деталям просохнуть перед повторной сборкой.

Общая информация об эпиляции

Все методы удаления волос с корневой частью могут привести к возникновению раздражения (например, зуду, дискомфорту и покраснению кожи) в зависимости от состояния кожи и волос. Это нормальная реакция, которая быстро проходит, но она может быть сильнее во время первых нескольких раз удаления волос с корневой частью или в случае чувствительной кожи.

Если по истечении 36 часов раздражение не проходит, обратитесь к врачу. Обычно реакция кожи и болевые ощущения значительно уменьшаются при повторном использовании Silk-épil. В некоторых случаях может возникнуть воспаление кожи при попадании бактерий на кожу (например, при скольжении прибора по коже). Тщательная очистка эпилирующей головки перед каждым использованием минимизирует риск инфицирования.

В случае возникновения сомнений относительно использования данного прибора проконсультируйтесь с врачом. Данный прибор можно использовать только после консультации врача относительно следующих случаев:

экзема, ранки, инфекционные поражения кожи, такие как фолликулит (воспаление волосяного фолликула), варикозное расширение вен, круглые родинки, снижение иммунитета кожи, например, при сахарном диабете, во время беременности, при болезни Рейно, гемофилии, кандидозе или иммунодефиците.

В Как использовать бритвенную головку

Бритвенная головка (10) создана для быстрого бритья ног, подмышек и линии бикини, тримминга и подстригания волос до длины 5 мм. Используйте прибор с бритвенной насадкой только на сухой коже и выставьте «II» скорость

- a Для бритья: выберите положение «**II**».
- b Для тримминга: выберите положение «**II**».
- c Для подстригания волос до длины 5 мм: выберите положение «**II**» и наденьте насадку для тримминга
- d Не очищайте бреющую сетку (II) с помощью щётки, так как она может повредить сетку.
- e Бреющие детали должны смазываться регулярно каждые 3 месяца.
- f Поменяйте бреющую сетку(II) и режущий блок(III), когда вы почувствуете, что бритьё стало хуже. Сменные детали (бреющую сетку, режущий блок) можно приобрести у предприятия розничной торговли, в центрах обслуживания Braun или на сайте www.service.braun.com.

Использованное устройство не должно выбрасываться с общими отходами или мусором. Пожалуйста, утилизируйте их через центр обслуживания Braun или через соответствующий специализированный пункт сбора (при наличии в вашем регионе).



В изделие могут быть внесены изменения без объявления.

EAC

Электрический эпилятор Braun, тип 5377 с сетевым блоком питания тип 5210.

7 Ватт, 100-240 Вольт, 50/60 Герц.

Изготовлено в Германии для Braun ГмбХ / Braun GmbH, Frankfurter Str. 145, 61476 Kronberg, Germany.

RU: Импортер/Служба потребителей: ООО «Проктер энд Гэмбл Дистрибьюторская Компания», Россия, 125171, Москва, Ленинградское шоссе, 16А, стр.2. Тел. 8-800-200-20-20.

По вопросам выполнения гарантийного или послегарантийного обслуживания, а также в случае возникновения проблем при использовании продукции, просьба связываться с Информационной Службой Сервиса BRAUN по телефону 8 800 200 2020.

Для определения года изготовления см. трехзначный код на изделии в месте разъема: первая цифра = последняя цифра года, последующие 2 цифры = порядковый номер недели года производства. Например, код «345» означает, что продукт произведен в 45-ю неделю 2013 года.

Гарантийный срок/Срок службы 2 года.

Гарантийные обязательства Braun.

На данное изделие распространяется гарантия в течение 2 лет с момента покупки.

В течение гарантийного периода мы бесплатно устраним путем ремонта, замены деталей или замены всего изделия любые заводские дефекты, вызванные недостаточным качеством материала или сборки.

В случае невозможности ремонта в гарантийный период, изделие может быть заменено на новое или аналогичное в соответствии с законом «О защите прав потребителей».

Гарантия обретает силу только, если дата покупки подтверждается печатью и подписью дилера (магазина) на последней странице оригинальной инструкции по эксплуатации BRAUN,

которая является гарантийным талоном. Данные гарантийные обязательства действуют во всех странах, где изделие распространяется самой фирмой Braun или назначенным дистрибьютором, и где никакие ограничения по импорту или другие правовые положения не препятствуют предоставлению гарантийного обслуживания.

Гарантия не покрывает повреждения, вызванные неправильным использованием (см. также список ниже) и нормальный износ бритвенных сеток ножей, дефекты, оказывающие незначительный эффект на качество работы прибора.

Эта гарантия теряет силу, если ремонт производится не уполномоченным на то лицом, и если использованы не оригинальные детали Braun. В случае предъявления рекламации по условиям данной гарантии, передайте изделие целиком вместе с гарантийным талоном в любой из центров сервисного обслуживания Braun.

Все другие требования, включая требования возмещения убытков, исключаются, если наша ответственность не установлена в законном порядке.

Рекламации, связанные с коммерческим контрактом с продавцом, не попадают под эту гарантию.

Случаи, на которые гарантия не распространяется:

- дефекты, вызванные форс-мажорными обстоятельствами;
- использование в профессиональных целях;
- нарушение требований инструкции по эксплуатации;
- неправильная установка напряжения питающей сети (если это требуется);
- внесение технических изменений;
- механические повреждения;
- повреждения по вине животных, грызунов и насекомых (в том числе случаи нахождения грызунов и насекомых внутри приборов);
- для приборов, работающих от батареек, - работа с неподходящими или

- истощенными батарейками, любые повреждения, вызванные истощенными или текущими батарейками (советуем пользоваться только предохраненными от протекания батарейками);
- для бритв – смятая или порванная сетка.

Внимание! Оригинальный Гарантийный Талон подлежит изъятию при обращении в сервисный центр для гарантийного ремонта. После проведения ремонта Гарантийным Талоном будет являться заполненный оригинал Листа выполнения ремонта со штампом сервисного центра и подписанный потребителем по получении изделия из ремонта. Требуется проставления даты возврата из ремонта, срок гарантии продлевается на время нахождения изделия в сервисном центре.

В случае возникновения сложностей с выполнением гарантийного или послегарантийного обслуживания просьба сообщать об этом в Информационную Службу Сервиса Braun по телефону 8-800-200-20-20 (звонок из России бесплатный).

Українська

Інструкція з експлуатації

Наша продукція розроблена відповідно до найвищих стандартів якості, функціональних можливостей та дизайну.

Ми сподіваємося, що вам сподобається користуватися приладом для видалення волосся Silk-epil 7 від Braun.

Уважно прочитайте цю інструкцію перед використанням приладу та збережіть її на майбутнє.

Silk-epil 7 від Braun пропонує комплексну систему для забезпечення гладенькості шкіри.

Важливо

- З гігієнічних міркувань не дозволяйте іншим особам користуватися Вашим приладом.

- Даний прилад має спеціальний шнур із вбудованим захисним блоком подачі низької напруги. Не замінійте, або ж не змінійте будь-яку частину такого шнура. У протилежному випадку існує ризик ураження електричним струмом.



Даний прилад підходить для використання у ванні або душі.

- З міркувань безпеки в такому випадку його потрібно використовувати без шнура. Даний прилад підходить для використання у ванні або душі. З причин безпеки в такому випадку його потрібно використовувати без шнура.

- Даний прилад може використовуватися дітьми віком від 8 років та особами з обмеженими фізичними, сенсорними або розумовими можливостями або особами, що не мають достатнього досвіду і знань, тільки якщо вони знаходяться під наглядом або отримали необхідні інструкції з безпечного використання приладу і розуміють сполучені з застосуванням останнього ризику. дітям не можна використовувати прилад як іграшки.

Діти можуть проводити чищення та здійснювати користувальницьке технічне обслуговування, тільки якщо вони старше 8 років і знаходяться під наглядом.

- Не можна торкатися увімкненим приладом волосся голови, вії, стрічок із тканини тощо, щоб уникнути будь-якого ризику поранення, блокування або пошкодження приладу.

Опис

- 1a Високочастотна масажна насадка
- 1b Насадка для ефективної і швидкої епіляції
- 2 Епілююча голівка
- 3 Система підсвічування Smartlight
- 4 Перемикач з блокуванням кнопок (4a)
- 5 Індикатор рівня зарядки
- 6 Кнопка фіксації
- 7 Спеціальний шнур
- 8 Насадка для чутливих зон*
- 9 Насадка для епіляції на обличчі*
- 10 Насадка для гоління з насадкою-тримером*

* не для всіх моделей (див. стор. 3)

Зарядка

- Перед використанням прилад необхідно зарядити. Для досягнення оптимального результату ми рекомендуємо завжди користуватися повністю зарядженим пристроєм.
- Використовуючи спеціальний шнур, приєднайте прилад до штепсельної розетки, при цьому двигун приладу повинен бути вимкнений. Час зарядки становить приблизно 1 годину.
- Індикатор рівня зарядки (5) блимає зеленим світлом, це вказує на те, що прилад заряджається. Коли акумулятор повністю заряджений, зелений індикатор рівня зарядки світиться постійним світлом. Після повної зарядки використовуйте прилад без шнура.
- Червоний блимаючий індикатор вказує на необхідність зарядки приладу.

Приєднайте його до штепсельної розетки за допомогою спеціального шнура.

- Повний заряд забезпечує до 40 хвилин роботи приладу без шнура.
- При використуванні приладу у вологих умовах час роботи може скоротитися. Ми рекомендуємо заряджати прилад після кожного використання.
- Оптимальна температура для зарядки, використання та зберігання приладу різниться у діапазоні від 15 °C до 35 °C. Температура за межами даного діапазону може бути причиною більш тривалої зарядки та скорочення часу роботи приладу без шнура.

Захист від перегріву

Для запобігання малоїмовірному випадку перегріву приладу, - як превентивна дія щодо забезпечення захисту приладу, передбачене його автоматичне відключення. Якщо стався перегрів, то індикатор зарядки (5) засвітиться червоним кольором і через 8 сек. прилад автоматично вимкнеться. У цьому випадку відімкніть прилад у положення «0» (вимк.) і дайте йому охолонути.

Як користуватися приладом

Натискаючи на блокування (4а), поверніть перемикач (4) за годинниковою стрілкою. Ви можете вибрати швидкість «I» або «II».

Підсвічування Smartlight (3) світиться доти, поки прилад працює. Завдяки цьому краще видно тонкі волоски чи шкіру.

Для зміни епіляційної насадки (2) натисніть кнопку фіксації (6).

Щоб поміняти насадки, натисніть на них збоку і зніміть.

A Епіляція

Поради щодо епіляції

Якщо ви не користувалися раніше епілятором чи не робили епіляцію протя-

гом тривалого часу, дайте шкірі якийсь час для адаптації. Дискомфорт, що відчувається на початку, значно знизиться під час повторного використання в міру адаптації шкіри до процесу епіляції.

Для проведення першої епіляції рекомендується вибрати вечір, щоб можливе почервоніння шкіри зникло за ніч. Для розслаблення шкіри ми рекомендуємо нанести зволожуючий крем після епіляції. Епіляція легше і краще переноситься шкірою, коли довжина волосків становить 2–5 мм. Якщо у вас волосся довше, рекомендуємо спочатку зголити та видалити за допомогою епілятора більш короткі волоски через 1 або 2 тижні. Як варіант, можна вкоротити волоски за допомогою тримеру до 5 мм.

Тонкі зростаючі волоски можуть не прорости на поверхню шкіри. Регулярне використання масажних губок (наприклад, після душу) або процедура відлущування допомагає запобігти вросання волосинок, оскільки очищення видаляє верхній шар шкіри, і тонке волосся можуть вийти на поверхню шкіри.

Використання на сухій шкірі: шкіра повинна бути сухою, без крему.

Використання на вологій шкірі: переконайтеся, що шкіра достатньо волога для досягнення оптимального руху приладу.

Як робити епіляцію

Перед використанням переконайтеся, що епілююча голівка (2) чиста та закрита насадкою (1а або 1b).

- 1 Виберіть швидкість «I» для дбайливої епіляції або швидкість «II» для ефективної епіляції.
- 2 У процесі епіляції завжди розтягуйте шкіру. Переконайтеся, що епілююча голівка перебуває у тісному контакті зі шкірою.

Ведіть прилад повільним, постійним рухом без натискання, проти росту волосся, у напрямку вимикача. Оскільки волоски можуть рости у різних напрямках, для досягнення оптимального результату ведіть прилад у різних напрямках. Масажна насадка (1а) знімає відчуття дискомфорту під час епіляції. Якщо Ви звикли до епіляції, Ви можете замінити масажну насадку (1а) насадкою для ефективної і швидкої епіляції (1b), яка забезпечує більш близький контакт з шкірою і кращу адаптацію до всіх частин тіла.

3 Епіляція ніг

Робіть епіляцію ніг знизу нагору. При виконанні епіляції під коліном випряміть ногу.

4 Епіляція під пахвами та у ділянці бікіні

Насадка для чутливі зон (8) була спеціально створена для використання в таких зонах. Прикріпіть насадку на голівку для епіляції. Шкіра на цих ділянках є особливо чутливою до болю при виконанні епіляції протягом кількох перших разів. Тому ми рекомендуємо протягом кількох перших разів при виконанні епіляції вибирати швидкість «I».

При повторному використанні болісні відчуття будуть зменшуватися. Перед виконанням епіляції ретельно очистіть шкіру для видалення залишків косметичних засобів (наприклад, дезодоранту). Потім висушіть шкіру рушником. При виконанні епіляції під пахвами тримайте руку в піднятому стані таким чином, щоб шкіра була в натягнутому стані, та водіть приладом у різних напрямках. Оскільки шкіра у цій ділянці може бути більш чутливою після епіляції, уникайте використання подразнюючих речовин, таких як спиртові дезодоранти.

5 Епіляція на обличчі

Для видалення будь-яких небажаних волосків на обличчі або в інших чутливих ділянках використовуйте насадку

для епіляції на обличчі (9) як додаткову насадку на епілюючу голівку.

Для кількох перших використань ми рекомендуємо вам вибирати швидкість «I», щоб шкіра звикла до епіляції у таких чутливих ділянках.

Перед виконанням епіляції ми рекомендуємо очистити шкіру дезінфікуючим тоніком із вмістом спирту. При виконанні епіляції обличчя однієї рукою необхідно натягувати шкіру, а іншою повільно вести прилад у напрямку вимикача.

6 Очищення епілюючої голівки

Регулярне очищення забезпечує вищу продуктивність роботи.

а Очищення за допомогою щітки для чищення:

Зніміть насадку та очистіть її щіткою. Ретельно очистіть пінцети із заднього боку епілюючої голівки щіточкою, змоченою в спирті. При цьому повертайте пінцет вручну. Такий метод очищення забезпечує найкращу гігієнічну чистоту епілюючої голівки.

б Очищення під струменем води:

Після кожного застосування приладу в душі або ванні необхідно промити його під струменем води. Зніміть кришку та промийте епілюючу голівку під струменем гарячої води. Потім натисніть кнопку фіксації (6), щоб зняти епілюючу голівку. Потрусіть приладом та епілюючою голівкою для видалення надлишку води та дайте деталям просохнути перед повторним збиранням.

Загальна інформація про епіляцію

Усі методи видалення волосся з кореневою частиною можуть призвести до виникнення подразнення (наприклад, свербіння, дискомфорту і почервоніння шкіри) залежно від стану шкіри та волосся. Це нормальна реакція, яка швидко минає, але вона може бути сильнішою під час перших кількох разів видалення волосся з кореневою части-

ною або у випадку чутливої шкіри. Якщо після спливання 36 годин подразнення не минає, зверніться до лікаря. Зазвичай реакція шкіри та болісні відчуття значно зменшуються при повторному використанні Silk-épil.

У деяких випадках може виникнути запалення шкіри при потраплянні бактерій на шкіру (наприклад, при ковзанні приладу по шкірі). Ретельне очищення епілюючої голівки перед кожним використанням мінімізує ризик інфікування. У випадку виникнення сумнівів щодо використання даного приладу проконсультуйтеся з лікарем. Даний прилад можна використовувати тільки після консультації лікаря щодо таких випадків: екзема, ранки, інфекційні ураження шкіри, такі як фолікуліт (запалення волосяного фолікула), варикозне розширення вен, круглі родимки, зниження імунітету шкіри, наприклад, при цукровому діабеті, під час вагітності, при хворобі Рейно, гемофілії, кандидозі або імунodefіциті.

В Як користуватися голівкою для гоління

Голівка для гоління (10) призначена для швидкого і чистого гоління ніг, під пахвами та зони бікіні. Для контурного тримінгу та підстригання волосся до 5 мм до голівки для гоління додається насадка-тример. Використовуйте прилад тільки на сухій шкірі та зі швидкістю «II.»

- Для гоління: виберіть положення «**II**».
- Для тримінгу: виберіть положення «**III**».
- Для підстригання волосся до довжини 5 мм: виберіть «**III**» і приєднайте насадку-тример (I).
- Не очищайте сіточку для гоління (II) за допомогою щітки, так як вона може пошкодити сітку.
- Дтелі для гоління повинні змачуватись регулярно кожні 3 місяці.
- Поміняйте сіточку для гоління (II) і

ріжучий блок (III), коли ви відчуєте, що гоління стало гірше.

Змінні деталі (сіточку для гоління, ріжучий блок) можна придбати у підприємства роздрібною торгівлі, в центрах обслуговування Braun або на сайті www.service.braun.com.

Інформація про захист навколишнього середовища

Використаний пристрій не повинен викидатися з загальними відходами або сміттям . З метою охорони навколишнього середовища не викидати в контейнер для побутових відходів. Здати на переробку в пункти прийому електронних відходів у країні Вашого проживання.

Комплектація приладу може змінюватися виробником без попереднього повідомлення.

Електричний епілятор Braun, Типу 5377 із джерелом живлення типу 5210, 7 Ватт, 100-240 Вольт, 50/60 Герц.

Виготовлено Браун ГмБХ в Німеччині: Braun GmbH, Waldstrasse 9, D-74731 Walldürn, Germany.

Дата виготовлення вказана у вигляді 3-х значного коду на виробі у місці роз'єму: перша цифра = остання цифра року, наступні 2 цифри = порядковий номер тижня року виробництва. Наприклад, код «345» означає, що продуктивний в 45-й тиждень 2013 року.

Гарантійний термін/термін служби – 2 роки.

Додаткову інформацію про сервісні центри Braun в Україні можна отримати за телефоном гарячої лінії, а також на сервісному порталі виробника в інтернеті – www.service.braun.com

Обладнання відповідає вимогам Технічного регламенту обмеження використання деяких небезпечних речовин в електричному та електронному обладнанні.



001

Гарантійні зобов'язання виробника

Для всіх виробів ми даємо гарантію на два роки, починаючи з моменту придбання виробу або з дати його виробництва, у разі відсутності або неналежного оформлення гарантійного талону на виріб.

Протягом гарантійного періоду ми безкоштовно усуваємо шляхом ремонту, заміни деталей або заміни всього виробу будь-які заводські дефекти, викликані недостатньою якістю матеріалів або складання.

У випадку неможливості ремонту в гарантійний період виріб може бути замінений на новий або аналогічний відповідно до Закону України «Про захист прав споживачів».

Гарантія набуває сили лише, якщо дата купівлі підтверджується печаткою та підписом дилера (магазину) на гарантійному талоні або на останній сторінці оригінальної інструкції з експлуатації Braun, яка також може бути гарантійним талоном. Ця гарантія дійсна у будь-якій країні, в яку цей виріб поставляється представником компанії виробника або призначеним дистриб'ютором, та

де жодні обмеження з імпорту або інші правові положення не перешкоджають наданню гарантійного обслуговування. Гарантія на замінені частини закінчується в момент закінчення гарантії на даний виріб.

Гарантія не стосується таких випадків: ушкодження, викликані неправильним використанням, нормальне зношення деталей (напр., сіточка для гоління або ріжучого блока), дефекти, що мають незначний вплив на якість роботи пристрою. Ця гарантія втрачає силу, якщо ремонт здійснюється не вповноваженою для цього особою та, якщо використовуються не оригінальні запасні частини виробника.

Строк служби продукції Braun дорівнює гарантійному періоду у два роки з моменту придбання або з моменту виготовлення, якщо дату продажу неможливо встановити.

У випадку пред'явлення рекламції за умовами даної гарантії, передайте виріб у повному комплекті згідно опису в оригінальній інструкції з експлуатації разом з гарантійним талоном у будь-який сервісний центр, який офіційно вповноважений представником компанії виробника.

Всі інші вимоги, разом з вимогами відшкодування збитків, не дійсні, якщо наша відповідальність не встановлена законом чином.

Випадки, на які не розповсюджується гарантія:

- дефекти, викликані форс-мажорними обставинами;
- використання з професійною метою або з метою отримання прибутку;
- порушення вимог інструкції з експлуатації;
- невірне встановлення напруги мережі живлення (якщо це вимагається);
- здійснення технічних змін;
- механічні пошкодження;
- для приладів, що працюють на батарейках – робота з невідповідними або спрацьованими батарейками,

- будь-які пошкодження, викликані спрацьованими або підтікаючими батареями;
- пошкодження з вини тварин, гризунів та комах (в тому числі у випадках знаходження гризунів та комах усередині приборів)
- для бритв - зім'ята або порвана сітка.

Увага! Гарантійний талон підлягає вилученню в разі звернення до сервісного центру з проханням про виконання гарантійного ремонту. Після проведення ремонту гарантійним талоном буде вважатися заповнений оригінал листа виконаного ремонту зі штампом сервісного центру та підписаний споживачем про отримання виробу з ремонту. Гарантійний строк продовжується на термін, який даний виріб знаходився в сервісному центрі в ремонті. В разі виникнення складнощів з виконанням гарантійного та післягарантійного обслуговування прохання звертатися до інформаційної служби сервісу представника компанії виробника в Україні.

Телефон гарячої лінії 0 800 505 000.
Дзвінки по Україні зі стаціонарних телефонних номерів є безкоштовними.
Дзвінки з мобільних телефонів оплачуються згідно тарифів відповідного оператора.

Також можна отримати додаткову інформацію на сервісному порталі виробника в інтернеті www.service.braun.com