

# BRAUN

## Silk·épil® 5

Wet & Dry Epilator



90627437/III-15



Type 5390

[www.braun.com](http://www.braun.com)

5-511

5-531

5-541

5-547

Deutsch	6
English	11
Français	17
Español	22
Português	27
Italiano	32
Nederlands	37
Dansk	42
Norsk	46
Svenska	50
Suomi	54
Polski	58
Český	63
Slovenský	67
Magyar	71
Hrvatski	75
Slovenski	80
Türkçe	84
Română (RO/MD)	90
Ελληνικά	95
Български	100
Русский	105
Українська	111
عربي	122

Braun GmbH  
 Frankfurter Straße 145  
 61476 Kronberg/Germany  
[www.braun.com](http://www.braun.com)  
[www.service.braun.com](http://www.service.braun.com)



## Braun Infolines

<b>DE/AT</b>	<b>00 800 27 28 64 63</b> <b>00 800 BRAUNINFOLINE</b>
<b>CH</b>	<b>08 44 - 88 40 10</b>
<b>UK</b>	<b>0800 783 7010</b>
<b>IE</b>	<b>1 800 509 448</b>
<b>FR</b>	<b>0 800 944 802</b>
<b>BE</b>	<b>0 800 14 592</b>
<b>ES</b>	<b>901 11 61 84</b>
<b>PT</b>	<b>808 20 00 33</b>
<b>IT</b>	<b>800 440 017</b>
<b>NL</b>	<b>0 800-445 53 88</b>
<b>DK</b>	<b>70 15 00 13</b>
<b>NO</b>	<b>22 63 00 93</b>
<b>SE</b>	<b>020 - 21 33 21</b>
<b>FI</b>	<b>020 377 877</b>
<b>PL</b>	<b>801 127 286</b> <b>801 1 BRAUN</b>
<b>CZ</b>	<b>221 804 335</b>
<b>SK</b>	<b>02/5710 1135</b>
<b>HU</b>	<b>(06-1) 451-1256</b>
<b>HR</b>	<b>091 66 01 777</b>
<b>SI</b>	<b>080 2822</b>
<b>TR</b>	<b>0 800 261 63 65</b>
<b>RO</b>	<b>021.224.30.35</b>
<b>GR</b>	<b>210-9478700</b>
<b>RU</b>	<b>8 800 200 20 20</b>
<b>UA</b>	<b>0 800 505 000</b>
<b>HK</b>	<b>2926 2300</b> (Jebsen Consumer Service Centre)
<b>ZA</b>	<b>0860 112 188</b> (Sharecall charged at local rates)

DE/UK/FR/ES/PT/IT/NL/DK/NO/SE/FI/  
 PL/CZ/SK/HU/HR/SI/TR/RO/GR/BG/  
 RU/UA/Arab



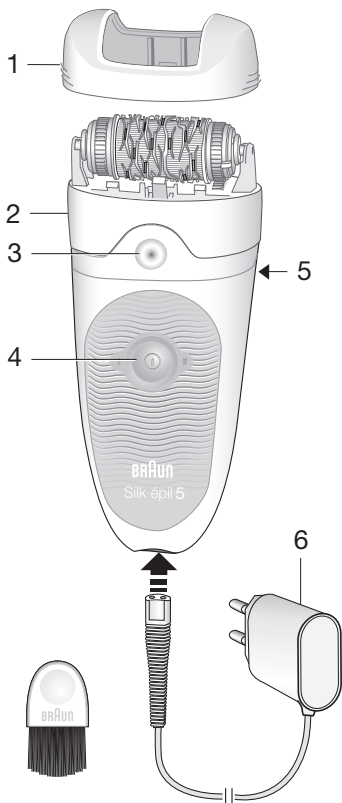

	5-511	5-531	5-541 5-547
7		✓	✓
8			✓
9		✓	

Made in China

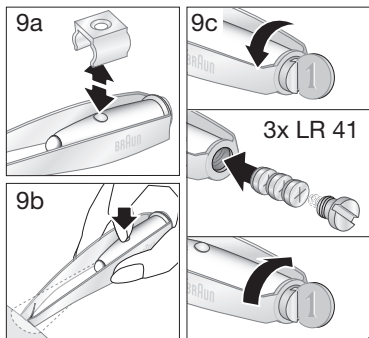
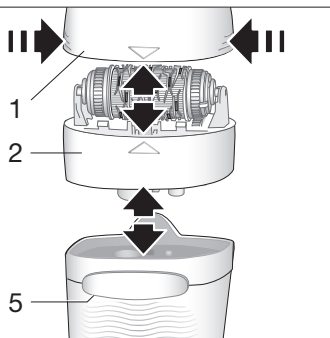

A

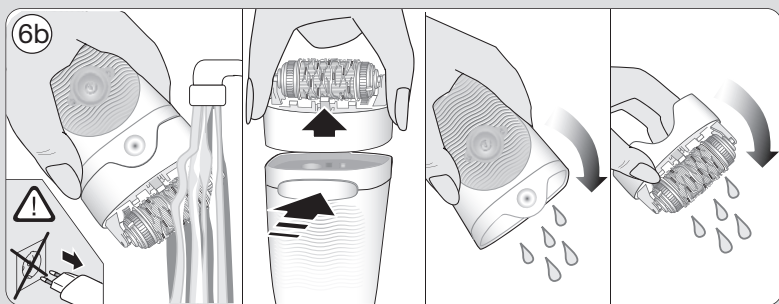
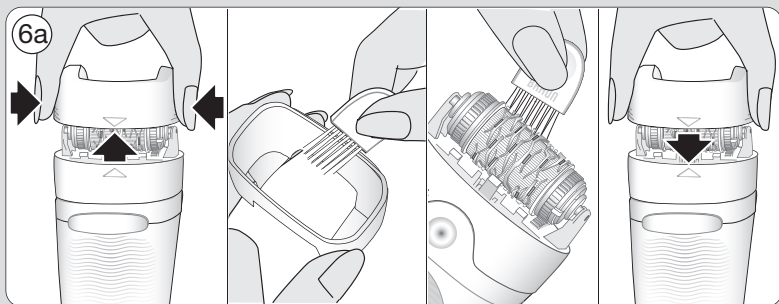
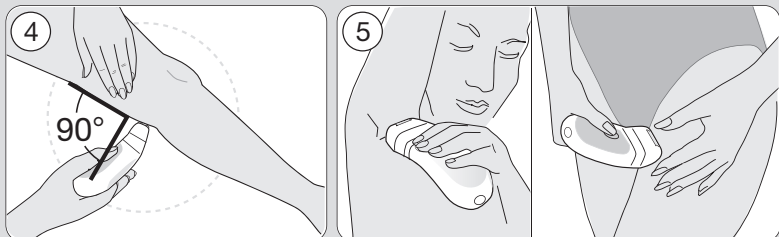
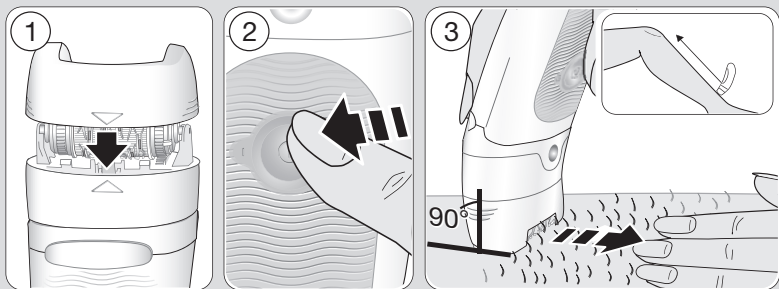

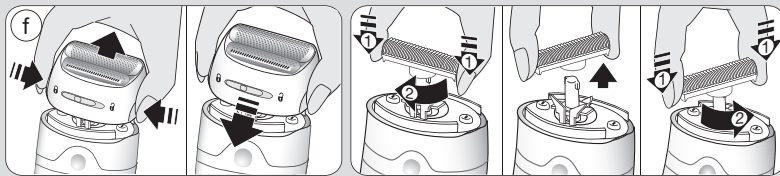
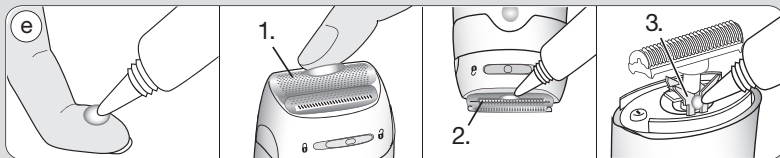
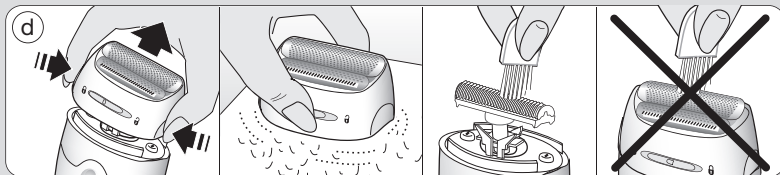
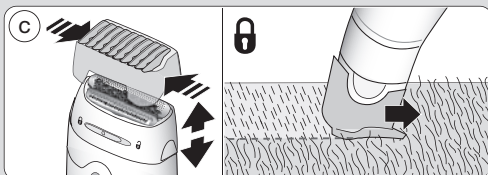
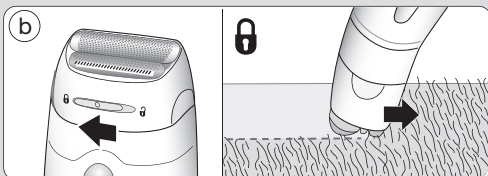
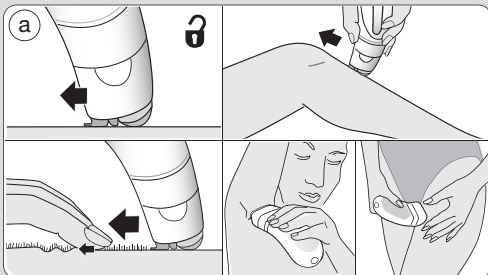
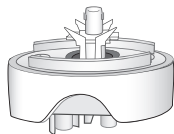
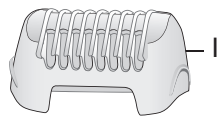

B



# Deutsch

Bitte lesen Sie vor dem Gebrauch des Gerätes die Gebrauchsanweisung sorgfältig und vollständig durch und bewahren Sie sie auf.

## Achtung

- Aus hygienischen Gründen sollten Sie das Gerät nicht gemeinsam mit anderen Personen benutzen.
- Dieses Gerät ist mit einem Spezialkabel (6) mit integriertem Netzteil für Sicherheitskleinspannung ausgestattet. Es dürfen weder Teile ausgetauscht noch Veränderungen vorgenommen werden, da sonst Stromschlaggefahr besteht.
- Verwenden Sie ausschließlich das mitgelieferte Spezialkabel.
- Hat das Gerät die Markierung  C 492, kann jedes Braun Netzteil der Codes 492-XXXX verwendet werden.
-  Dieses Gerät ist geeignet für die Verwendung im Bad und in der Dusche. Aus Sicherheitsgründen kann es nur kabellos verwendet werden.
- Dieses Gerät kann von Kindern ab 8 Jahren und von Personen mit reduzierten physischen, sensorischen oder mentalen Fähigkeiten oder Mangel an Erfahrung und/oder Wissen

benutzt werden, wenn sie beaufsichtigt oder bezüglich des sicheren Gebrauchs des Gerätes unterwiesen wurden und die daraus resultierenden Gefahren verstanden haben. Kinder dürfen nicht mit dem Gerät spielen. Reinigung und Benutzer-Wartung dürfen nicht durch Kinder durchgeführt werden, es sei denn, sie sind älter als 8 Jahre und beaufsichtigt.

- Das laufende Gerät darf nicht mit anderen Hautpartien (z. B. Wimpern, Kopfharen usw.), Kleidern und Schnüren in Kontakt kommen, um jede Verletzungsgefahr, ein Blockieren oder ein Beschädigen des Gerätes zu vermeiden.

## Gerätebeschreibung

- 1 Aufsatz für optimalen Hautkontakt
- 2 Epilierkopf
- 3 Ladekontrollleuchte
- 4 Ein-/Aus-Schalter
- 5 Entriegelungstaste
- 6 Spezialkabel
- 7 Massageaufsatz\*
- 8 Rasieraufsatz mit Trimmeraufsatz\*
- 9 Beleuchtete Pinzette\*

\* nicht bei allen Modellen

## Aufladen

- Bitte laden Sie das Gerät vor dem Gebrauch auf. Schließen Sie das ausgeschaltete Gerät über das Spezialkabel (6) ans Netz an. Für optimale Leistung empfehlen wir, das Gerät immer im vollgeladenen Zustand zu benutzen.

- Die Ladezeit beträgt ca. eine Stunde.
- Die Ladekontrollleuchte blinkt, solange das Gerät geladen wird. Sie leuchtet konstant, wenn das Gerät voll geladen ist. Sie können das Gerät nun kabellos verwenden. Während das Gerät verwendet wird, leuchtet die Kontrollleuchte konstant. Falls die Kontrollleuchte während der Benutzung ausgeht, ist es Zeit das Gerät erneut aufzuladen.
- Eine Akkuladung reicht für ca. 30 Minuten kabellosen Betrieb.
- Die ideale Umgebungstemperatur für das Laden, die Benutzung und Aufbewahrung des Gerätes liegt zwischen 15 °C und 35 °C. Bei erheblichen Temperaturabweichungen kann sich die Ladezeit verlängern oder die Akku-Kapazität verringern.
- Ist die Akku Lebensdauer abgelaufen, kann dieser vom autorisierten Braun Kundendienst ausgetauscht werden.

### So funktioniert das Gerät

Nutzen Sie den Ein-/Aus-Schalter (4), um das Gerät einzuschalten.

Drücken Sie ein Mal für eine sanfte Epilation (Geschwindigkeitsstufe «I»).

Drücken Sie ein zweites Mal für eine schnellere und effizientere Epilation. (Geschwindigkeitsstufe «II»).

Um den Epilierkopf abzunehmen, drücken Sie die Entriegelungstaste (5).

## Epilation

### Praktische Tipps

- Wenn Sie bisher noch gar nicht oder längere Zeit nicht epiliert haben, kann es eine kurze Zeit dauern, bis sich Ihre Haut an die Epilation gewöhnt hat. Der zunächst stärker empfundene Zupfschmerz wird bei wiederholter Anwendung deutlich geringer, denn die Haut gewöhnt sich an den Prozess. Wir empfehlen im ersten Monat der Anwendung eine wöchentliche Epilation.
- Am besten epilieren Sie beim ersten Mal am Abend, damit eventuelle Haut-

rötungen über Nacht abklingen können. Um die Haut zu entspannen, empfehlen wir die Verwendung einer Feuchtigkeitscreme nach der Epilation.

- Die Epilation ist leichter und angenehmer, wenn die Haare die optimale Länge von 2 bis 5 mm haben. Sind die Haare länger, empfehlen wir, zunächst zu rasieren und nach 3-5 Tagen die kürzeren, nachwachsenden Haare zu epilieren.
- Es kann vorkommen, dass dünn nachwachsende Härchen nicht an die Hautoberfläche gelangen. Die regelmäßige Verwendung eines Massageschwammes (z. B. nach dem Duschen) oder eines Körper-Peelings hilft, das Einwachsen von Härchen zu verhindern. Damit wird die obere Hautschicht entfernt und feine Haare können an die Oberfläche gelangen.

### Trocken-/Nass-Anwendung

- Trocken-Anwendung: Ihre Haut muss trocken und fettfrei sein.
- Nass-Anwendung: Das Gerät kann auch auf nasser Haut und unter fließendem Wasser verwendet werden. Damit das Gerät optimal über die Haut gleiten kann, ist es wichtig, dass die Haut wirklich feucht ist. Nach jeder Nassanwendung sollte das Gerät unter fließendem Wasser abgespült werden.

### So epilieren Sie (siehe Bildbereich A)

Straffen Sie Ihre Haut mit der freien Hand und stellen Sie sicher, dass Sie das Gerät so halten, dass die Epilierwalze Hautkontakt hat. Führen Sie das Gerät langsam, gleichmäßig und ohne Druck mit der Schalterseite entgegen der Haarwuchsrichtung. Der Aufsatz für optimalen Hautkontakt (1) sorgt für eine bessere Anpassung in allen Anwendungszonen. Der Massageaufsatz (7) kann anstelle des Aufsatzes (1) verwendet werden. Er entspannt die Haut und macht die Epilation angenehmer.

## Epilation der Beine

Epilieren Sie die Beine von unten nach oben. Bei der Anwendung an den Kniekehlen muss das Bein immer gestreckt sein.

## Epilation im Achselbereich und in der Bikinizone

Da diese Körperzonen insbesondere zu Beginn der Epilation besonders schmerzempfindlich sind, empfehlen wir für die ersten Anwendungen die Geschwindigkeitsstufe «I».

Vor dem Epilieren sollten Sie den entsprechenden Bereich gründlich reinigen, um Rückstände zu entfernen (z. B. Deodorant). Bei der Anwendung im Achselbereich sollten Sie den Arm nach oben strecken, so dass die Haut gestrafft ist, und das Gerät in verschiedene Richtungen führen.

## **Reinigung**

Reinigen Sie das Gerät regelmäßig, um seine Leistung zu erhalten und für optimale hygienische Bedingungen zu sorgen. Entfernen Sie den Aufsatz vor der Reinigung (1 oder 7).

## Reinigen mit der Bürste:

Für die Reinigung der Pinzettenwalze nutzen Sie bitte die Reinigungsbürste.

## Reinigen unter fließendem Wasser:

Nach jeder Nassanwendung (besonders mit Gel) reinigen Sie den Epilierkopf unter fließendem Wasser. Während des Reinigens schalten Sie den Epilierer für einige Sekunden ein. Nehmen Sie danach den Epilierkopf ab und lassen Sie diesen trocknen. Den Epilierkopf nur im trockenen Zustand wieder aufsetzen.

## **Informationen zur Epilation**

Bei allen Formen der Haarentfernung an der Wurzel kann es zum Einwachsen von Haaren oder zu Hautreizungen (z.B. Brennen, Rötungen, Jucken) kommen, abhängig auch von Ihrem jeweiligen Haut- und Haartyp. Das sind normale Reaktionen, die auch rasch wieder abklingen. Sie können jedoch stärker auftreten, wenn Sie

zum ersten Mal epilieren oder wenn Sie empfindliche Haut haben. Falls diese Hautreaktionen nach 36 Stunden noch anhalten, sollten Sie Ihren Arzt um Rat fragen. In aller Regel nehmen die Hautreaktionen und das Schmerzempfinden nach mehrmaliger Anwendung deutlich ab. Es kann vorkommen, dass sich die Haut durch das Eindringen von Bakterien entzündet (z. B. wenn das Gerät über die Haut gleitet). Eine gründliche Reinigung des Epilierkopfes vor jeder Anwendung reduziert weitestgehend dieses Infektionsrisiko.

Falls Sie Zweifel haben, ob Sie dieses Gerät benutzen sollen, fragen Sie bitte Ihren Arzt. In folgenden Fällen sollten Sie das Gerät nur nach ärztlichem Rat anwenden:

- bei Ekzemen, Wunden, entzündeten Hautreaktionen wie Follikulitiden (Eiterknötchen) und Krampfadern.
- im Bereich von Muttermalen.
- bei Schwächung der Abwehrkräfte Ihrer Haut, die auftreten kann bei Diabetes, Schwangerschaft, bei Vorliegen des Raynaud Syndroms, bei Blutern, Candida oder Immunschwäche.

## **Verwendung des Rasieraufsatzes** (siehe Bildbereich **B**)

Der Rasieraufsatz (8) wurde für die schnelle und gründliche Rasur der Beine, im Achselbereich und der Bikinizone entwickelt und eignet sich zum Konturentrimmen sowie Kürzen der Haarlänge auf 5 mm. Nur auf trockener Haut und auf Stufe II verwenden.

**a Rasieren:** «» einstellen

**b Konturen trimmen:** «» einstellen

**c Kürzen auf 5 mm Länge:**  
«» einstellen und die Trimmerkappe (I) aufsetzen.

**d Reinigen:** Um Beschädigungen zu vermeiden, darf die Scherfolie (II) selbst nicht mit der Bürste gereinigt werden.



- e Die Scherteile sollten regelmäßig ca. alle 3 Monate geölt werden.
- f Tauschen Sie den Scherfolienrahmen (II) und den Klingenblock (III) aus, sobald die Rasierleistung nachlässt oder sich Verschleißerscheinungen zeigen. Zubehörteile sind beim Händler, Braun Kundendienst oder über [www.service.braun.com](http://www.service.braun.com) erhältlich. Verwenden Sie den Rasieraufsatz nicht mit beschädigter Scherfolie.

## Beleuchtete Pinzette

### Achtung

- Die Pinzette ist nicht für Kinder geeignet.
- Mit der LED-Lampe nicht in die Augen leuchten.
- Kontakt mit Wasser und nassen Händen vermeiden.
- Kontrollieren Sie die Pinzette regelmäßig auf Anzeichen von Schäden. Im Schadensfall Pinzette nicht benutzen.
- Halten Sie Kinder und Haustiere fern von Batterien.
- Leere oder längere Zeit unbenutzte Batterien können auslaufen. Zum eigenen Schutz und zum Schutz des Gerätes entfernen Sie die Batterien rechtzeitig. Nicht wiederaufladbare Batterien dürfen nicht wieder aufgeladen werden. Die Pole dürfen nicht kurzgeschlossen werden. Neue und bereits gebrauchte Batterien oder verschiedene Batterietypen dürfen nicht zusammen verwendet werden. Setzen Sie die Batterien polrichtig ein.
- Vermeiden Sie Hautkontakt beim Umgang mit ausgelaufenen Batterien. Batterien nicht im Feuer entsorgen.

### Verwendung der Pinzette

Die Pinzette (9) eignet sich, um einzelne Haare individuell zu entfernen (z.B. Augenbrauen). Die Pinzette enthält bereits 3 Batterien und kann direkt verwendet werden. Vor der ersten Anwendung Schaltersperre entfernen (9a).

Um das Licht einzuschalten drücken Sie den Ein-/Aus-Schalter (9b). Entfernen Sie die Haare immer gegen die Haarwuchsrichtung. Pinzette nicht im Bereich von Muttermalen benutzen.

### Batterien wechseln (9c)

1. Öffnen Sie das Batteriefach, indem Sie den Boden mit Hilfe einer Münze gegen den Uhrzeigersinn aufdrehen.
2. Entnehmen Sie die Batterien vorsichtig und legen Sie 3 neue Batterien (Typ LR 41) mit dem Minuspol zuerst ein. Danach den Boden wieder einsetzen und im Uhrzeigersinn drehen bis er verriegelt ist.

### Umweltschutz

Dieses Gerät enthält Akkus und wiederverwertbare Elektrobauteile. Aus Umweltschutzgründen darf das Gerät nicht mit dem Hausmüll entsorgt werden, sondern bei kommunalen Recycling- bzw. Altgerätesammelstellen.



Änderungen vorbehalten.

### Garantie

Als Hersteller übernehmen wir für dieses Gerät – nach Wahl des Käufers zusätzlich zu den gesetzlichen Gewährleistungsansprüchen gegen den Verkäufer – eine Garantie von 2 Jahren ab Kaufdatum. Innerhalb dieser Garantiezeit beseitigen wir nach unserer Wahl durch Reparatur oder Austausch des Gerätes unentgeltlich alle Mängel, die auf Material- oder Herstellungsfehlern beruhen.

Die Garantie kann in allen Ländern in Anspruch genommen werden, in denen dieses Braun Gerät von uns autorisiert verkauft wird.

Von der Garantie sind ausgenommen: Schäden durch unsachgemäßen Gebrauch, normaler Verschleiß und Verbrauch sowie Mängel, die den Wert oder



die Gebrauchstauglichkeit des Gerätes nur unerheblich beeinflussen. Bei Eingriffen durch nicht von uns autorisierte Braun Kundendienstpartner sowie bei Verwendung anderer als Original Braun Ersatzteile erlischt die Garantie.

Im Garantiefall senden Sie das Gerät mit Kaufbeleg bitte an einen autorisierten Braun Kundendienstpartner. Die Anschrift finden Sie unter [www.service.braun.com](http://www.service.braun.com) oder können Sie kostenlos unter 00800/27 28 64 63 erfragen.

## English

Before using the appliance, please read the usage instructions carefully and keep them for future reference.

### Warning

- For hygienic reasons, do not share this appliance with other people.
- This appliance is provided with a special cord set (6) with an integrated Safety Extra Low Voltage power supply. Do not exchange or manipulate any part of it. Otherwise there is risk of electric shock. For electric specifications, please see printing on the special cord set.
- Only use the special cord set provided with the appliance.
- If the appliance is marked  C 492, you can use it with any Braun power supply coded 492-XXXX.
-  This appliance is suitable for use in a bathtub or shower. For safety reasons, it can only be operated cordless.
- This appliance can be used by children aged from 8 years and above and people with reduced physical, sensory or mental capabilities or lack of experience and knowledge if they have been given supervision or instruction concerning the safe use of the appliance

and understand the hazards involved. Children shall not play with the appliance. Cleaning and user maintenance shall not be made by children unless they are older than 8 years and supervised.

- When switched on, the appliance must never come in contact with the hair on your head, eye-lashes, ribbons, etc. to prevent any danger of injury as well as to prevent blockage or damage to the appliance.

### Description

- 1 Skin contact cap
- 2 Epilation head
- 3 Charging light
- 4 On/off button
- 5 Release button
- 6 Special cord set
- 7 Massage cap\*
- 8 Shaver head with trimmer cap\*
- 9 Pair of lighted tweezers\*

\* not with all models

### Charging

- Before use, charge the appliance. Using the special cord set (6), connect the appliance to an electrical outlet with the motor switched off. For best performance, we recommend that you always use a fully charged appliance.
- Charging time is approximately 1 hour.
- The charging light flashes to show that the appliance is being charged. When the battery is fully charged, the charging light shines permanently. Once fully charged, use the appliance without the cord. The charging light shines during operation. If it goes off during operation, it is time to recharge the appliance.

- A full charge provides up to 30 minutes of cordless operation time.
- The best environmental temperature for charging, using and storing the appliance is between 15 °C and 35 °C. In case the temperature is beyond this range, the charging time might be longer whereas the cordless operation time might be reduced.
- At the end of its lifetime, the rechargeable battery can be replaced at an authorized Braun Service Centre.

### How to use the appliance

Use the on/off button (4) to switch on the appliance.

Push one time for a gentle epilation (speed 1).

Push a second time for a faster and more efficient epilation (speed 2).

Push one more time to turn off the appliance.

To remove the epilation head, press the release button (5).

## Epilation

### Epilation tips

- If you have not used an epilator before, or if you have not epilated for a long period of time, it may take a short time for your skin to adapt to epilation. The discomfort experienced in the beginning will decrease considerably with repeated use as the skin adapts to the process. We recommend to epilate once a week during the first month of usage.
- When epilating for the first time, it is advisable to epilate in the evening, so that any possible reddening can disappear overnight. To relax the skin we recommend applying a moisturizing cream after epilating.
- Epilation is easier and more comfortable when the hair is at the optimum length of 2 to 5 mm. If hairs are longer, we recommend that you first shave and

epilate the shorter, re-growing hairs after 3 to 5 days.

- Fine, re-growing hairs might not grow up to the skin surface. The regular use of massage sponges (e.g. while showering) or exfoliation peelings helps preventing in-grown hair as the gentle scrubbing action removes the upper skin layer and fine hairs can get through to the skin surface.

### Dry/wet usage

- When using the appliance on dry skin, your skin must be free from grease or cream.
- The appliance can be used on wet skin, even under running water. Make sure that the skin is very moist. In order to achieve optimum gliding conditions for the appliance, you may use a shower gel while epilating.

### How to epilate (see picture section A)

Always stretch your skin while epilating. Hold the appliance at a right angle (90°) against your skin and guide it slowly and without pressure against the hair growth in the direction of the switch. The skin contact cap (1) provides a close skin contact and adapts to all body areas.

The massage cap (7) can be used instead of the skin contact cap (1). It stimulates the skin to make the epilation process more comfortable.

### Leg epilation

Epilate your legs in an upward direction. When epilating behind the knee, keep the leg stretched out straight.

### Underarm and bikini line epilation

Especially at the beginning these areas are particularly sensitive to pain.

We recommend starting with speed I. With repeated usage the pain sensation will diminish.

Before epilating, thoroughly clean the respective area to remove residue (like deodorant).

When epilating the underarm, keep your arm raised up and guide the appliance in different directions in order to catch all hairs that might grow in various directions.

## Cleaning

Regularly cleaning the epilation head ensures good hygienic conditions and a reliable epilation performance.

Remove the cap (1 or 7) before cleaning.

### Cleaning with the brush

Thoroughly clean the tweezers element using the cleaning brush.

### Cleaning under running water

After each wet usage (especially with gel), clean the epilation head under running water. During cleaning, turn on the epilator for a few seconds. Then remove the epilation head and let it dry. Re-attach the epilation head after it has dried completely.

## General information on epilation

All methods of hair removal from the root can lead to in-grown hairs and irritation (e.g. itching, discomfort or reddening of the skin), depending on the condition of the skin and hair. This is a normal reaction and should quickly disappear, but may be stronger when you are removing hair from the root for the first few times or if you have sensitive skin.

If after 36 hours the skin still shows irritation, we recommend that you contact your physician.

In general, the skin reaction and the sensation of pain tend to diminish considerably with repeated use of Silk-épil.

In some cases inflammation of the skin could occur when bacteria penetrate the skin (e.g. when sliding the appliance over the skin). Thorough cleaning of the epilation head before each use will minimize the risk of infection.

If you have any doubts about using this appliance, please consult your physician. In the following cases, this appliance should only be used after prior consultation with a physician: eczema, wounds, inflamed skin reactions such as folliculitis

(purulent hair follicles), varicose veins, around moles, reduced immunity of the skin, e.g. diabetes mellitus, during pregnancy, Raynaud's disease, haemophilia, immune deficiency or candida.

## Shaving (see picture section B)

The shaver head (8) is designed for a fast and close shave of legs, underarms and bikini line, contour trimming and cutting hair to 5 mm length. Use the shaver head only on dry skin and with speed II.

**a Shaving:** Select «».

**b Contour trimming:** Select «».

**c Cutting hair to 5 mm length:**  
Select «» and put on the trimmer cap (I).

### d Cleaning

Tap the shaver foil (II) on a flat surface. Do not clean it with the brush as this may damage the foil.

**e** The shaving parts need to be lubricated regularly every 3 months.

**f** Replace the foil frame (II) and cutter block (III) when you notice a reduced shaving performance. Replacements parts can be obtained from your retailer or Braun Customer Service Centres or via [www.service.braun.com](http://www.service.braun.com). Do not shave with a damaged foil.

## Lighted tweezers

### Caution

- The tweezers are not designed or intended to be used by children.
- Do not point the LED light into your or somebody else's eyes.
- Do not allow the tweezers to get in contact with water or wet hands.
- Inspect regularly for signs of damage and discontinue use in case of damage or defects.

- Keep button cell batteries out of reach of children and pets to avoid swallowing.
- Batteries may leak if empty or not used for a long time. In order to protect you and the appliance, remove and replace exhausted batteries in a timely manner. Non-rechargeable batteries are not to be recharged. The supply terminals are not to be short-circuited. Do not mix new and used batteries or different battery types. Insert batteries with correct polarity.
- Avoid skin contact whilst handling leaking batteries. Do not dispose of batteries in fire.

### How to use

The tweezers (9) are intended for removing individual hairs in the face (e.g. eyebrows). They are ready for use since they include 3 button cell batteries. Remove the switch lock before first use (9a).

To turn on the light, push the on/off switch (9b). Always pull out the hair in the direction of the hair growth. Do not use the tweezers to remove hairs that grow out of moles.

### Replacing the batteries (9c)

1. Use a small coin to unscrew the base of the battery compartment (turn counter-clockwise).
2. Carefully remove used batteries and insert 3 new batteries (type LR 41) with the «-» poles first. Then replace the base by screwing it clockwise onto the battery compartment.

### Disposal

The products contain batteries and recyclable electronic waste. To protect the environment, do not dispose of them in the household waste, but take them to appropriate local collection points.



Subject to change without notice

### Guarantee

We grant a 2 year guarantee on the product commencing on the date of purchase. Within the guarantee period we will eliminate any defects in the appliance resulting from faults in materials or workmanship, free of charge either by repairing or replacing the complete appliance at our discretion.

This guarantee extends to every country where this appliance is supplied by Braun or its appointed distributor.

This guarantee does not cover: damage due to improper use, normal wear or use as well as defects that have a negligible effect on the value or operation of the appliance.

The guarantee becomes void if repairs are undertaken by unauthorised persons and if original Braun parts are not used.

To obtain service within the guarantee period, hand in or send the complete appliance with your sales receipt to an authorised Braun Customer Service Centre (address information available online at [www.service.braun.com](http://www.service.braun.com)).

### For UK only:

This guarantee in no way affects your rights under statutory law.

### For Australia & New Zealand only:

#### Warranty

**In Australia, our goods come with guarantees that cannot be excluded under the Australian Consumer Law. You are entitled to a replacement or refund for a major failure and for compensation for any other reasonably foreseeable loss or damage. You are also entitled to have the goods repaired or replaced if the goods fail to be of acceptable quality and the failure does not amount to a major failure.**

**The benefits given by this warranty are in addition to other rights and remedies of the consumer law.**

**For Claims in Australia please contact:**

Procter & Gamble Australia Pty Ltd  
1 Innovation Road, Macquarie Park  
NSW 2113

Telephone: +612 8864 5000

Facsimile: +612 8864 5574

Email: gillette@au.pgconsumers.com

**For claims in New Zealand please contact:**

Procter & Gamble Distributing New  
Zealand Limited

Unit 3, Building I, 5 Orbit Drive  
Rosedale, North Shore City 0632  
Auckland, New Zealand

Telephone: +649 477 6400

Facsimile: +649 477 6399

Email: gillette@nz.pgconsumers.com

**Our Warranty**

This appliance is also covered by a  
24 Month Replacement Warranty  
commencing on the date of purchase  
**(Our Warranty).**

**Our Warranty applies in all States and Territories of Australia and in New Zealand and is in addition to any mandatory statutory obligations imposed on Procter & Gamble Australia Pty. Ltd., its distributors and its manufacturer. Our Warranty does not purport to exclude, restrict or modify any such mandatory statutory obligations.**

Our Warranty only covers defects in the appliance resulting from faults in workmanship or materials. Therefore, if your appliance becomes faulty as a result of faults in workmanship or materials, it will be exchanged by your retailer, on presentation of proof of purchase.

Our Warranty only applies to domestic or household use of this appliance and the warranty will only apply if the correct operating instructions included with this product have been followed. For any

appliance replaced under this warranty, Our Warranty ends on the expiry of the warranty period that applied to the original appliance.

Our Warranty does not cover:

- A. Damage arising from improper use or operation on incorrect voltages.
- B. Breakages to shaver foils, glass jars, etc.
- C. Normal wear due to moving parts.
- D. Repairs undertaken by unauthorised service personnel or use of non genuine parts.
- E. Appliances that are outside the warranty period or are not faulty.

This appliance is not intended for use by young children or infirm persons without supervision. Young children should be supervised to ensure that they do not play with the appliance.

If the appliance is powered by a cord extension set or electrical portable outlet device these should be positioned so they are not subject to splashing or ingress of moisture.

To the extent permitted by the laws of the Commonwealth of Australia and New Zealand and applicable laws of a State or Territory of Australia, and without affecting any mandatory statutory obligations imposed by law, Our Warranty is given in exchange for any other rights you may have against Procter & Gamble Australia Pty. Ltd. or its distributors or manufacturer, whether at law, in tort (including negligence), in equity or under statute.

Please retain proof of purchase of this appliance. If you have any questions in relation to Our Warranty, please call our Consumer Service line (see below for numbers).

If you intend to make a claim please telephone our Customer Service line on the numbers set out below to obtain information about your claim and any costs associated with claiming under Our

Warranty. You will bear the cost of returning your product to us.

### **Repairs and service**

If you are sending your appliance for repair under Our Warranty, please pack the appliance adequately and send it to your nearest Service Agent, at your expense. For service or replacement parts refer to the authorised Service Agents listed overleaf. Local Service Agents may change from time to time – in that event please contact the Consumer Service free call number below for updated local service agent details.

**Australian Consumer Service  
(free call): 1 800 641 820**

**New Zealand Consumer Service  
(free call): 0 800 108 909**



**Australian & New Zealand Service  
Agents**

### **VICTORIA & TASMANIA**

Statewide Services Pty Ltd trading  
as J A Appliances  
17-19 Hossack Avenue  
Coburg North, VIC 3058  
Tel. (03) 8371 9100  
Fax. (03) 9355 8644  
Email: jaappliances@statewideservices.  
com.au

### **QUEENSLAND**

Walters Import trading as Brisbane Appliance Service Centre  
449 Beaudesert Road  
Moorooka QLD 4105  
Tel. (07) 3277 0360  
Fax. (07) 3274 2909  
Email: basc@waltersimport.com.au

### **WESTERN AUSTRALIA**

Mark 1 Appliances  
Unit 1, 46 Abernethy Road  
Belmont, WA 6104  
Tel. (08) 9475 0911  
Fax. (08) 9475 0922  
Email: mark1app@inet.net.au

### **NEW SOUTH WALES & ACT**

Faulder Appliance Services Pty Ltd  
Shop 4,  
9 Evans Road,  
Rooty Hill, NSW 2766  
Tel. (02) 9625 3064  
Fax. (02) 9625 3037  
Email: fas16@bigpond.com

### **SOUTH AUSTRALIA & NT**

Adelaide Service Centre  
Shop B2,  
Parkholme Shopping Centre  
319 Oaklands Road, Parkholme  
Adelaide, SA 5043  
Tel. (08) 8357 5800  
Fax. (08) 8357 5833  
Email: ascpkh@adam.com.au

### **NEW ZEALAND**



Key Service Ltd  
7D Echelon Place East Tamaki  
Manukau City  
Auckland  
New Zealand  
(PO Box 38569, Howick, Auckland,  
New Zealand)  
Tel. (09) 916 0960  
Fax. (09) 916 0970  
Email: key-service-ltd@xtra.co.nz



## Français

Avant d'utiliser l'appareil, merci de lire attentivement les instructions d'utilisation et de les conserver pour vous y référer ultérieurement.

### Important

- Pour des raisons d'hygiène, ne partagez pas cet appareil avec d'autres personnes.
- Cet appareil est équipé d'un câble spécifique (6) avec alimentation intégrée dont la tension est très basse pour des raisons de sécurité. Ne changez ni ne manipulez aucune des pièces. Dans le cas contraire, vous risqueriez de recevoir une décharge électrique. Pour les spécifications électriques, voir inscriptions sur le câble spécifique.
- Utiliser uniquement le câble spécial fourni avec l'appareil.
- Si l'appareil porte la référence --C 492, vous pouvez l'utiliser avec n'importe quel alimentation marquée 492-XXXX.
-  Cet appareil peut être utilisé dans le bain comme sous la douche. Pour des raisons de sécurité, utilisez l'appareil uniquement sans fil.
- Cet appareil peut être utilisé par des enfants de 8 ans et plus et par des personnes dont les capacités physiques,

sensorielles ou mentales sont réduites, ou des personnes dénuées d'expérience ou de connaissance, si elles ont pu bénéficier, par l'intermédiaire d'une personne responsable de leur sécurité, d'une surveillance ou d'instructions préalables concernant l'utilisation de l'appareil en toute sécurité et les dangers encourus. Les enfants ne doivent pas jouer avec l'appareil. Le nettoyage et l'entretien ne doivent pas être faits par des enfants, à moins qu'ils ne soient âgés de plus de 8 ans et qu'ils ne soient sous surveillance.

- Lorsqu'il est en marche, l'appareil ne doit jamais entrer en contact avec vos cheveux, vos cils, vos rubans à cheveux, etc. afin d'éviter tout risque de blessure ainsi que tout blocage ou dommage sur l'appareil.

### Description

- 1 Accessoire de contact avec la peau
- 2 Tête d'épilation
- 3 Indicateur de charge
- 4 Bouton on/off
- 5 Bouton d'éjection
- 6 Câble d'alimentation spécial
- 7 Rouleaux massants haute fréquence\*
- 8 Tête de rasage avec accessoire tondeuse\*
- 9 Pince à épiler avec lumière\*

\* pas sur tous les modèles

## Charge

- Chargez l'appareil avant utilisation. Branchez le bloc moteur arrêté directement sur une prise électrique à l'aide du câble d'alimentation spécial (6). Pour des performances optimales, nous vous recommandons de toujours utiliser un appareil complètement chargé.
- Le temps de charge est d'environ 1 heure.
- Le voyant de charge clignote pour indiquer que l'épilateur est en charge. Lorsque la batterie est chargée, le voyant de charge s'arrête de clignoter et reste allumé. Une fois chargé, utilisez l'appareil sur batterie sans câble. Le voyant de charge s'allume lors de l'utilisation de l'appareil. Lorsqu'il s'éteint, il est temps de recharger l'appareil.
- À pleine charge, l'autonomie de l'appareil est de 30 minutes environ.
- L'utilisation sous l'eau peut réduire l'autonomie. Nous vous recommandons de recharger l'appareil après chaque utilisation.
- La température ambiante optimale pour charger, utiliser et stocker l'appareil se situe entre 15 et 35 °C. Si la température dépasse cette fourchette, le temps de chargement peut être plus long et l'autonomie sans fil réduite.
- A la fin de sa durée de vie, la batterie rechargeable peut être remplacée dans un Centre Service Agréé Braun.

## Mise en marche

Utilisez le bouton on/off (4) pour allumer l'appareil.

Appuyez une fois pour une épilation douce (vitesse 1).

Appuyez une seconde fois pour une épilation plus rapide et plus efficace (vitesse 2).

Appuyez une nouvelle fois pour éteindre l'appareil.

Pour enlever la tête d'épilation, appuyez sur le bouton d'éjection (5).

## Épilation

### Quelques conseils utiles

- Si vous n'avez jamais utilisé d'épilateur auparavant, ou si votre dernière épilation remonte à quelques temps, votre peau peut avoir besoin d'un peu de temps pour s'habituer à l'épilation. La sensation d'inconfort ressentie au début va s'atténuer considérablement avec l'utilisation régulière de l'appareil, le temps que la peau s'habitue au processus. Nous recommandons de s'épiler une fois par semaine pendant le premier mois d'utilisation.
- Il est recommandé de procéder à la toute première épilation le soir, afin de laisser le temps aux rougeurs éventuelles de disparaître pendant la nuit. Nous vous conseillons d'appliquer une crème hydratante pour aider la peau à se relâcher après l'épilation.
- Il est plus facile et plus confortable de s'épiler lorsque le poil mesure entre 2 et 5mm. Au-delà, nous vous recommandons d'abord de vous raser, puis de laisser repousser les poils pendant 3 à 5 jours avant de vous épiler.
- Certains poils fins à la repousse pourraient ne pas grandir jusqu'à la surface de la peau. L'utilisation régulière d'éponges massantes (par exemple après la douche) ou l'utilisation de peulings exfoliants aide à éviter les poils incarnés car l'action douce de gommage retire la couche supérieure de la peau et les poils fins peuvent alors traverser la surface de la peau.

### Utilisation à sec/humide

- Lorsque vous utilisez votre épilateur sur peau sèche, assurez-vous que votre peau soit débarrassée de toute huile ou crème.
- L'appareil peut être utilisé sur peau humide, même sous la douche. Assurez-vous que votre peau soit bien humide. Pour obtenir les meilleures conditions de glisse pour l'appareil,

vous pouvez utiliser du gel douche lorsque vous vous épiliez.

### **Comment s'épiler** (voir image section A)

Assurez-vous de toujours bien étirer votre peau lors de l'épilation. Maintenez l'appareil contre votre peau avec un angle droit (90°) et guidez-le avec un mouvement lent et continu sans exercer de pression, dans le sens inverse de la pousse du poil, interrupteur face à vous. L'accessoire de contact avec la peau (1) apporte un contact rapproché avec la peau et s'adapte à toutes les zones du corps. Les rouleaux massants haute fréquence (7) peuvent être utilisés à la place de l'accessoire de contact avec la peau (1). Ils stimulent la peau et assurent une épilation plus confortable.

### Épilation des jambes

Épilez vos jambes de bas en haut. Tendez bien la peau lorsque vous vous épiliez derrière le genou.

### Épilation des aisselles et du maillot

Pendant les premières épilations, ces zones sont particulièrement sensibles à la douleur. Nous vous conseillons de commencer avec la vitesse I. La douleur s'atténue avec la répétition des usages. Avant de vous épiler, lavez abondamment la zone concernée pour enlever les éventuels résidus (comme le déodorant). Quand vous vous épiliez les aisselles, gardez votre bras levé afin que votre peau soit tendue et guidez l'appareil dans différentes directions afin d'attraper les poils qui pourraient pousser dans des directions diverses.

### **Nettoyage**

Un nettoyage régulier de la tête d'épilation assure de bonnes conditions d'hygiène et une performance d'épilation fiable. Retirez l'accessoire (1 ou 7) avant le nettoyage.

### Nettoyage avec la brosse:

Nettoyez soigneusement les pincettes en utilisant la brosse de nettoyage.

### Nettoyage à l'eau courante :

Après chaque utilisation en mode humide (surtout lorsque vous utilisez du gel douche), nettoyez soigneusement la tête d'épilation sous l'eau courante. Lors du nettoyage, allumez l'épilateur quelques secondes. Puis, retirez la tête d'épilation et laissez-la sécher. Réassemblez une fois que la tête d'épilation est complètement sèche.

### **Informations générales sur l'épilation**

Toutes les méthodes d'épilation à la racine peuvent entraîner des irritations cutanées (par exemple, démangeaison, gêne ou rougissement de la peau) en fonction de l'état de la peau et des poils. Il s'agit d'une réaction normale qui doit disparaître rapidement. Cette réaction peut être plus importante les premières fois que vous vous épiliez en retirant les poils à la racine, ou si vous avez une peau sensible. Si votre peau montre encore des signes d'irritation après 36 heures, nous vous recommandons de consulter votre médecin.



En général, la réaction de la peau et la sensation de douleur tendent à diminuer considérablement avec l'utilisation régulière de Silk-épil. Dans certains cas, une inflammation de la peau peut survenir lorsque des bactéries pénètrent sous la peau (par exemple, lorsque vous faites glisser l'appareil sur la peau). Un nettoyage minutieux de la tête d'épilation avant chaque utilisation réduit les risques d'infection.

Si vous avez des doutes concernant l'utilisation de cet appareil, consultez votre médecin. Une consultation chez le médecin est nécessaire avant toute utilisation de cet appareil dans les cas suivants : eczéma, coupures, réactions inflammatoires de la peau telles qu'une folliculite

(follicules pileux purulents), varices autour de grains de beauté, immunité réduite de la peau, par exemple, en cas de diabète non insulino-dépendant, de grossesse, de maladie de Raynaud, d'hémophilie, de déficit immunitaire ou de Candida.

## Rasage (voir image section B)

La tête de rasage (8) est conçue pour un rasage rapide et de près des jambes, aiselles, et de la zone bikini, pour la tonte des contours et pour tondre les poils à 5 mm de longueur. Avec la tête de rasage, utilisez l'appareil seulement sur peau sèche et avec la vitesse réglée à II.

- a Rasage:** sélectionnez «».
- b Tonte des contours:** sélectionnez «».
- c Tonte des poils à 5 mm de longueur:** sélectionnez «» et mettez l'accessoire tondeuse (I).
- d Nettoyage:**  
Tapotez la grille de rasage (II) sur une surface plane. Ne pas nettoyer avec la brosse car cela pourrait endommager la grille.
- e** Les pièces de rasage doivent être lubrifiées régulièrement tous les trois mois.
- f** Remplacez la grille (II) et le bloc couteau (III) quand vous remarquez une diminution de la performance du rasage. Les pièces de rechange sont disponibles chez les revendeurs Braun ou auprès des Centres Service Agréés Braun ou via [www.service.braun.com](http://www.service.braun.com). Ne vous rasez pas avec une grille endommagée.

## Pince à épiler avec lumière

### Précautions

- La pince à épiler n'est pas conçue ou prévue pour être utilisée par des enfants.

- Ne pas pointer la LED vers vos yeux ou vers les yeux d'une autre personne.
- Ne pas mettre la pince à épiler au contact de l'eau ou ne pas la manipuler avec des mains mouillées.
- Inspectez régulièrement pour identifier tout signe de dommage et cessez l'utilisation si vous repérez un dommage ou un défaut.
- Conservez les piles boutons hors de portée des enfants et des animaux pour éviter toute ingestion.
- Les piles peuvent fuir si elles sont vides ou non utilisées pendant longtemps. Afin de vous protéger ainsi que votre appareil, prenez soin de retirer et remplacer les piles usagées dans les meilleurs délais. Les piles non rechargeables ne doivent pas être rechargées. Les bornes d'alimentation ne doivent pas être court-circuitées. Ne pas mélanger les piles neuves et les piles usagées, ni les différents types de piles. Les piles doivent être insérées en respectant la polarité.
- Evitez tout contact avec la peau lorsque vous manipulez des piles endommagées. Ne jetez pas les piles dans le feu.

### Utilisation

La pince à épiler (9) est conçue pour retirer les poils un à un (ex: sourcils). Elle est prête à être utilisée car elle inclut déjà 3 piles bouton.  
Retirez l'accessoire bloquant l'interrupteur avant la première utilisation (9a).  
Pour allumer la lumière, pressez le bouton on/off (9b). Retirez toujours le poil dans le sens de pousse de ce dernier. Ne pas utiliser la pince à épiler pour retirer les poils poussant sur les grains de beauté.

### Remplacement des piles (9c)

1. Utilisez une petite pièce pour dévisser la base du compartiment à piles (tournez dans le sens inverse des aiguilles d'une montre).
2. Retirez avec précaution les piles usagées et insérez 3 nouvelles piles

(type LR 41) avec le pôle « - » en premier. Puis, remplacez la base du compartiment à piles en vissant dans le sens des aiguilles d'une montre.

### **Avis environnemental**

Ce produit contient des batteries rechargeables et des éléments électroniques recyclables. Dans l'intérêt de la protection de l'environnement, ne jetez pas l'appareil en fin de vie avec les déchets ménagers. Vous pouvez le déposer dans un Centre Service Agréé Braun ou dans l'un des points de collecte adapté.



Sujet à toute modification sans préavis.

### **Garantie**

Nous accordons une garantie de 2 ans sur ce produit, à partir de la date d'achat. Pendant la durée de la garantie, Braun prendra gratuitement à sa charge la réparation des vices de fabrication ou de matière en se réservant le droit de décider si certaines pièces doivent être réparées ou si l'appareil lui-même doit être échangé.

Cette garantie s'étend à tous les pays où cet appareil est commercialisé par Braun ou son distributeur exclusif.

Cette garantie ne couvre pas : les dommages occasionnés par une utilisation inadéquate, l'usure normale (par exemple, grille et bloc couteau) ainsi que les défauts d'usures qui ont un effet négligeable sur la valeur ou l'utilisation de l'appareil. Cette garantie devient caduque si des réparations ont été effectuées par des personnes non agréées par Braun et si des pièces de rechange ne provenant pas de Braun ont été utilisées.

Pour toute réclamation intervenant pendant la période de garantie, retournez ou rapportez l'appareil ainsi que l'attestation de garantie à votre revendeur ou à un Centre Service Agréé Braun.

Veillez vous référer à [www.service.braun.com](http://www.service.braun.com) ou appeler le 0 800 944 802 (service consommateurs – appel gratuit depuis un poste fixe) pour connaître le Centre Service Agréé Braun le plus proche de chez vous.

### **Clause spéciale pour la France**

Outre la garantie contractuelle exposée ci-dessus, nos clients bénéficient de la garantie légale des vices cachés prévue aux articles 1641 et suivants du Code civil.

# Español

Por favor, lea detenidamente las instrucciones antes de utilizar la máquina y consérvelas para futuras consultas.

## Advertencias

- Por motivos de higiene, no comparta esta máquina con otras personas.
- Esta máquina está provista de un cable de alimentación especial (6) con fuente de alimentación SELV (muy baja tensión de seguridad). No intercambie ni manipule ninguna pieza. De lo contrario, hay riesgo de descarga eléctrica. Para consultar las especificaciones eléctricas, lea la impresión en el cable de alimentación especial.
- Use el aparato únicamente con el cable especial que se suministra.
- Si el aparato incluye la inscripción  492, puede utilizarlo con cualquier cable de alimentación de Braun con código tipo 492-XXXX.
-  Esta máquina es apta para su uso en la bañera o en la ducha. Por motivos de seguridad, únicamente puede utilizarse sin cable.
- Pueden hacer uso de la máquina niños a partir de 8 años y personas con capacidades físicas, sensoriales o mentales reducidas o con falta de experiencia

y conocimientos, solamente bajo supervisión o si se les ha instruido con respecto al uso seguro de la máquina y comprenden los peligros existentes. Los niños no deben jugar con la máquina. Los niños no deben realizar la limpieza ni el mantenimiento de usuario, a no ser que tengan más de 8 años y estén siendo supervisados.

- Cuando la máquina está encendida, no debe entrar nunca en contacto con el cabello de la cabeza, las pestañas, o cintas para el cabello, etc. para evitar cualquier riesgo de sufrir lesiones y que la máquina se bloquee o se originen daños en ella.

## Descripción

- 1 Accesorio de contacto con la piel
- 2 Cabezal de depilación
- 3 Luz indicadora de carga
- 4 Botón de encendido/apagado
- 5 Botón de liberación
- 6 Cable de alimentación especial
- 7 Accesorio de masaje\*
- 8 Cabezal de afeitado con accesorio de recorte\*
- 9 Pinzas con luz\*

\* no incluido en todos los modelos

## Carga

- Cargue la máquina antes de usarla. Conecte la máquina apagada a una toma de corriente usando el cable de alimentación especial (6). Para obtener un funcionamiento óptimo, recomendamos que utilice la máquina siempre completamente cargada.

- La duración del proceso de carga dura aproximadamente 1 hora.
- La luz indicadora de carga parpadea como indicación de que la máquina se está cargando. Cuando la batería está totalmente cargada, la luz indicadora de carga permanece encendida sin parpadear. Una vez que la máquina se haya cargado por completo, utilícela sin el cable. Durante el funcionamiento, la luz indicadora de carga permanece encendida. Si la luz se apaga durante el funcionamiento, es momento de recargar la máquina.
- Una carga completa proporciona hasta 30 minutos de funcionamiento inalámbrico.
- El mejor intervalo de temperatura ambiente para cargar, utilizar y guardar la máquina es de entre 15 °C y 35 °C. Si la temperatura supera el límite de este intervalo, es posible que la duración del proceso de carga sea mayor y la del funcionamiento inalámbrico sea menor.
- Al final de su vida útil, la batería recargable puede ser reemplazada en un Servicio de Asistencia Técnica de Braun autorizado.

### Cómo utilizar la máquina

Encienda la máquina con el botón de encendido/apagado (4).

Pulse una vez para una depilación suave (velocidad I).

Pulse por segunda vez para una depilación más rápida y más efectiva (velocidad II).

Pulse una vez más para apagar la máquina.

Para extraer el cabezal de depilación, presione el botón de liberación (5).

adaptarse a la depilación. La molestia que se experimenta al principio disminuye considerablemente con el uso repetido de la depiladora, conforme la piel se adapta al proceso. Durante el primer mes de uso, recomendamos depilarse una vez a la semana.

- Si se va a depilar por primera vez, es aconsejable que lo haga durante las últimas horas del día para que el posible enrojecimiento desaparezca durante la noche. Para calmar la posible irritación de la piel, recomendamos la aplicación de una crema hidratante después de la depilación.
- La depilación es más fácil y cómoda cuando el vello tiene la longitud óptima de 2 a 5 mm. Si es más largo, le recomendamos que lo rasure primero y depile el vello más corto que vuelve a crecer entre 3 y 5 días más tarde.
- Es posible que el vello fino que vuelve a crecer no lo haga por encima de la superficie de la piel. El uso habitual de esponjas de masaje (p. ej., durante la ducha) o de peelings exfoliantes ayuda a evitar el crecimiento del pelo hacia adentro, ya que la suave exfoliación elimina la capa superior de la piel y el vello fino logra alcanzar la superficie.

### Uso en seco/mojado

- Cuando utilice la máquina con la piel seca, asegúrese de que esta esté libre de grasa o crema.
- La máquina puede utilizarse sobre la piel húmeda, incluso bajo un chorro de agua. Asegúrese de que la piel esté muy húmeda. A fin de obtener las condiciones óptimas de deslizamiento para la máquina, puede utilizar un gel de ducha mientras se depila.

## Depilación

### Trucos para la depilación

- Si no ha usado una depiladora antes o no se ha depilado durante un largo periodo de tiempo, es posible que la piel necesite un poco de tiempo para

### Cómo depilarse (ver imagen en la sección A)

Estire siempre la piel al depilarse. Sujete la máquina perpendicularmente contra la piel (90°) y diríjala de forma lenta y sin ejercer presión en dirección contraria al

crecimiento del vello, en la dirección del interruptor. El accesorio de contacto con la piel (1) proporciona un contacto más próximo a la piel y una mejor adaptación a todas las superficies del cuerpo.

En lugar de utilizar el accesorio de contacto con la piel (1) puede usar el accesorio de masaje (7). Estimula la piel y hace que la depilación sea más cómoda.

### Depilación de piernas

Depile las piernas desde la parte inferior hacia arriba. Cuando se depile por detrás de la rodilla, mantenga la pierna estirada y recta.

### Depilación de axilas y línea del biquini

Estas zonas son especialmente sensibles al dolor, sobre todo al principio. Recomendamos empezar con la velocidad I. Con el uso repetido irá disminuyendo la sensación de dolor.

Antes de depilarse, limpie completamente la zona correspondiente para eliminar residuos (como desodorante).

Cuando se depile las axilas, mantenga el brazo elevado y dirija la máquina en diferentes direcciones para llegar a todos los vellos que pueden crecer de forma no uniforme.

### **Limpieza**

Limpiar de forma regular el cabezal de depilación garantiza las mejores condiciones de higiene y un rendimiento fiable de la máquina. Retire el accesorio (1 o 7) antes de limpiar el cabezal.

### Limpieza con la escobilla

Limpie bien la parte del rodillo depilador con la escobilla.

### Limpieza bajo el chorro de agua

Después de cada uso en húmedo, especialmente si utilizó gel, limpie el cabezal de depilación bajo el chorro de agua.

Durante la limpieza, encienda la depiladora durante unos segundos. A continuación, extraiga el cabezal de depilación y déjelo secar. Cuando el cabezal de depi-

lación se haya secado completamente, vuelva a sujetarlo a la máquina.

### **Información general sobre la depilación**

Todos los métodos de eliminación del vello de raíz pueden ocasionar el crecimiento del vello hacia adentro y provocar irritación (p. ej., picor, molestia o enrojecimiento de la piel) dependiendo del estado de la piel y del vello. Esta es una reacción normal y suele desaparecer rápidamente, pero es posible que sea más intensa cuando se elimina el vello de raíz las primeras veces o si se tiene una piel sensible.

Si la piel aún presenta irritación pasadas 36 horas, le recomendamos que lo consulte con su médico.

Por lo general, la reacción de la piel y la sensación de dolor suelen disminuir considerablemente con el uso repetido de la Silk-épil. En algunos casos, podría producirse inflamación de la piel cuando las bacterias penetran en ella (p. ej., al pasar la máquina sobre la piel). La limpieza en profundidad del cabezal de depilación después de cada uso minimizará el riesgo de infección.

Si tiene alguna duda sobre el uso de esta máquina, consulte con su médico. En los siguientes casos, consulte con un médico antes de utilizar la máquina: eccema, eczema, heridas, reacciones de inflamación de la piel como foliculitis (foliculos filosos purulentos), varices, zonas circundantes a lunares, reducción de la capacidad inmunológica de la piel como diabetes mellitus, durante el embarazo, enfermedad de Raynaud, hemofilia, inmunodeficiencia o candidiasis.

### **Funcionamiento del cabezal de afeitado** (ver imagen en la sección **B**)

El cabezal de afeitado (8) permite un afeitado rápido y a ras de piel de las piernas, las axilas y la línea del biquini, así como el recorte de contornos y el recorte del vello a 5 mm de longitud. Utilice el cabezal de



afeitado únicamente con la piel seca y con el ajuste de velocidad II.

**a Afeitado:** seleccione «».

**b Recorte de contornos:**

seleccione «».

**c Recorte del vello a 5 mm de longitud:**

seleccione «» y coloque el accesorio de recorte (I).

**d Limpieza:**

Ponga la lámina de afeitado (II) en una superficie plana. No limpie la lámina de afeitado con la escobilla, ya que esto podría dañarla.

**e** Los componentes de afeitado deben lubricarse cada 3 meses.

**f** Sustituya la estructura de la lámina (II) y el bloque de cuchillas (III) cuando note que la calidad del afeitado disminuye. Puede adquirir las piezas de recambio en su distribuidor, en los Centros de Atención al Cliente Braun o a través de [www.service.braun.com](http://www.service.braun.com). No se afeite con una lámina dañada.

## Pinzas con luz

### Precaución

- Las pinzas no están diseñadas para ser utilizadas por niños.
- No dirija la luz LED a sus ojos ni a los ojos de otra persona.
- No deje que las pinzas se mojen ni las utilice con las manos mojadas.
- Revíselas con frecuencia para detectar cualquier desperfecto, y deje de utilizarlas si observa algún daño o defecto.
- Mantenga las pilas de botón lejos del alcance de niños o animales domésticos para evitar que se las traguen.
- Las pilas pueden perder su líquido si están agotadas o no se usan durante mucho tiempo. Para proteger su salud y proteger la máquina, retire y sustituya las pilas que estén agotadas. Nunca intente recargar las baterías no recargables. Asegúrese de que los terminales

de alimentación no hagan cortocircuito. No mezcle pilas nuevas con pilas usadas ni mezcle distintos tipos de pilas. Inserte las pilas con la polaridad correcta.

- Evite el contacto con la piel cuando manipule pilas que estén perdiendo líquido. No arroje las pilas al fuego.

### Instrucciones de uso

La función de las pinzas (9) es depilar el pelo de forma individual (p. ej., de las cejas). Están listas para comenzar a utilizarlas, ya que vienen con 3 pilas de botón incluidas.

Retire el bloqueo del interruptor antes de usarlas por primera vez (9a).

Para encender la luz, pulse el interruptor de encendido/apagado (9b). Tire del pelo siempre en la dirección de su crecimiento. No utilice las pinzas para depilar pelo que crece en lunares.

### Cómo sustituir las pilas (9c)

1. Utilice una moneda pequeña para desenroscar la tapa del compartimento de las pilas (gírela en el sentido contrario a las agujas del reloj).
2. Retire con cuidado las pilas usadas e inserte las 3 pilas nuevas (tipo LR 41) con los polos negativos «-» hacia adentro. A continuación vuelva a colocar la tapa del compartimento de las pilas enroscándola en el sentido de las agujas del reloj.

### Eliminación

Estos productos contienen pilas y residuos electrónicos reciclables. Para proteger el medioambiente, no los deseché junto con los residuos domésticos, sino en los puntos locales de recogida.



Sujeto a modificaciones sin previo aviso.

## **Garantía**

Braun concede a este producto 2 años de garantía a partir de la fecha de compra. Dentro del periodo de garantía, subsanaremos, sin cargo alguno, cualquier defecto del aparato imputable tanto a los materiales como a la fabricación, ya sea reparando, sustituyendo piezas, o facilitando un aparato nuevo según nuestro criterio.

La garantía no ampara averías por uso indebido, funcionamiento a distinto voltaje del indicado, conexión a un enchufe inadecuado, rotura, desgaste normal por el uso que causen defectos o una disminución en el valor o funcionamiento del producto.

La garantía perderá su efecto en caso de ser efectuadas reparaciones por personas no autorizadas, o si no son utilizados recambios originales de Braun.

La garantía solamente tendrá validez si la fecha de compra es confirmada mediante la factura o el albarán de compra correspondiente.

Esta garantía tiene validez en todos los países donde este producto sea distribuido por Braun o por un distribuidor asignado por Braun.

En caso de reclamación bajo esta garantía, dirijase al Servicio de Asistencia Técnica de Braun más cercano:  
[www.service.braun.com](http://www.service.braun.com).



## **Solo para España**

Servicio al consumidor: Para localizar a su Servicio Braun más cercano o en el caso de que tenga Vd. alguna duda referente al funcionamiento de este producto, le rogamos contacte con el teléfono de este servicio 901 11 61 84.

# Português

Antes de usar o aparelho, leia com atenção as instruções de utilização e guarde-as para consulta futura.

## Aviso

- Por motivos de higiene, não partilhe este aparelho com outras pessoas.
- Este aparelho é disponibilizado com um conjunto especial de cabos (6) com uma fonte de alimentação integrada de Baixa Tensão de Segurança Extra. Não troque nem manipule nenhuma das suas partes. Se o fizer, há o risco de choque elétrico. Para obter as especificações elétricas, veja as instruções impressas no conjunto especial de cabos.
- Utilize apenas o conjunto especial de cabos disponibilizado com o aparelho.
- Caso o aparelho esteja marcado com -C 492, pode utilizar qualquer fonte de alimentação Braun com o código 492-XXXX.
-  Este aparelho pode ser utilizado no banho ou no duche. Por motivos de segurança o aparelho só poderá ser utilizado sem fios.
- Este aparelho pode ser utilizado por crianças com idade igual ou superior a 8 anos e por pessoas com capacidades

físicas, sensoriais ou mentais reduzidas, ou com falta de experiência e de conhecimentos, desde que sejam supervisionadas ou tenham recebido instruções sobre como utilizar o aparelho em segurança, e se tiverem compreendido os perigos envolvidos. As crianças não devem brincar com o aparelho. A limpeza e a manutenção do aparelho só pode ser feita por crianças com idade superior a 8 anos e que estejam a ser supervisionadas.

- Quando ligado, o aparelho nunca deve entrar em contacto com o seu cabelo, pestanas, laços, etc., para evitar qualquer risco de acidente e para impedir que o aparelho fique bloqueado ou se danifique.

## Descrição

- 1 Acessório de contacto com a pele
- 2 Cabeça de depilação
- 3 Luz de carregamento
- 4 Botão ligar/desligar
- 5 Botão para desenganchar
- 6 Conjunto especial de cabos
- 7 Acessório de massagem\*
- 8 Cabeça de corte com acessório aparador\*
- 9 Conjunto de pinças com luz\*

\* não incluído em todos os modelos

## Carregamento

- Antes de usar o aparelho, carregue a bateria. Com o aparelho desligado, utilize o conjunto especial de cabos (6) para o ligar a uma tomada elétrica.

Para um melhor desempenho, recomendamos que utilize sempre o aparelho quando estiver totalmente carregado.

- O tempo de carregamento é de aproximadamente uma hora.
- A luz de carregamento piscará para indicar que o aparelho está a carregar. Quando a bateria estiver completamente carregada, a luz de carregamento fica continuamente acesa. Depois de carregado por completo, use o aparelho sem o cabo. A luz de carregamento mantém-se acesa quando estiver a utilizar o aparelho. Se esta luz se apagar enquanto estiver a usar o aparelho, está na hora de o recarregar.
- Uma carga completa proporciona até 30 minutos de autonomia sem fios.
- A melhor temperatura ambiente para o carregamento, utilização e armazenamento do aparelho situa-se entre os 15 °C e os 35 °C. Caso a temperatura seja diferente dos valores indicados, o tempo de carregamento poderá ser maior e a autonomia do aparelho sem fios poderá ser menor.
- No final do seu ciclo de vida, a bateria recarregável poderá ser substituída no Serviço de Assistência Técnica Oficial Braun autorizado.

### Como utilizar o aparelho

Utilize o botão ligar/desligar (4) para ligar o aparelho.

Carregue uma vez para uma depilação delicada (velocidade 1).

Carregue uma segunda vez para uma depilação mais rápida e eficaz (velocidade 2).

Carregue mais uma vez para desligar o aparelho.

Para remover a cabeça de depilação, pressione o botão para desencaixe (5).

## Depilação

### Conselhos úteis

- Se nunca usou uma depiladora ou se já não se depila há algum tempo, a sua

pele vai precisar de algum tempo para se adaptar à depilação. O desconforto sentido no início diminuirá consideravelmente com o uso repetido, à medida que a pele se adapta ao processo.

Recomendamos que faça a depilação uma vez por semana durante o primeiro mês de utilização.

- Ao depilar-se pela primeira vez, é aconselhável fazê-lo à noite, para que qualquer eventual vermelhidão ou irritação da pele desapareça durante a noite. Para relaxar a pele, recomendamos que aplique um creme hidratante depois da depilação.
- A depilação é mais fácil e confortável quando os pelos atingem o comprimento ideal de 2 a 5 mm. Se os pelos estiverem mais compridos, recomendamos que faça primeiro uma depilação de corte e que depile os pelos mais pequenos passados três a cinco dias.
- Na fase de crescimento, os pelos mais finos poderão não conseguir chegar à superfície da pele. O uso regular de esponjas de massagem (por exemplo, enquanto toma banho) ou de peelings de esfoliação ajuda a prevenir a formação de pelos encravados, pois a ação da esfoliação suave remove a camada superior da pele, deixando os pelos finos chegarem à superfície.

### Utilização a seco/no banho

- Quando utiliza o aparelho em pele seca, esta não deve ter vestígios de creme ou de substâncias gordurosas.
- O aparelho pode ser utilizado na pele molhada, mesmo sob água corrente. Certifique-se de que a sua pele está bastante humedecida. Para obter os melhores resultados de deslizamento do aparelho, pode utilizar um gel de duche enquanto faz a depilação.

### Como depilar-se (ver imagem na secção A)

Estique sempre a pele ao fazer a depilação. Segure o aparelho num ângulo correto

(90°) contra a sua pele e guie-o com um movimento lento e contínuo, sem exercer pressão, no sentido contrário ao do crescimento dos pelos e na direção do botão. O acessório de contacto com a pele (1) proporciona um contacto mais próximo com a pele e uma melhor adaptação a todas as áreas do corpo.

Pode utilizar o acessório de massagem (7) em vez do acessório de contacto com a pele (1). O acessório de massagem estimula a pele, tornando o processo de depilação mais confortável.

### Depilação das pernas

Depile as suas pernas no sentido ascendente. Ao depilar os pelos na zona posterior do joelho, mantenha a perna esticada e direita.

### Depilação das axilas e virilhas

Sobretudo no início, estas áreas são particularmente sensíveis a uma sensação de desconforto. Por isso, recomendamos que comece por utilizar a velocidade I. Com o uso repetido, esta sensação diminuirá.

Antes de se depilar, limpe muito bem a área respetiva para eliminar quaisquer resíduos (como desodorizante).

Ao depilar as axilas, mantenha o braço levantado, de modo a que a pele fique esticada, e guie o aparelho em diferentes direções, de modo a depilar todos os pelos que possam crescer em diferentes direções.

## **Limpeza**

A limpeza regular da cabeça de depilação garante boas condições de higiene e um bom desempenho na depilação. Remova os acessórios (1 ou 7) antes de limpar o aparelho.

### Limpeza com o pincel

limpe cuidadosamente as pinças utilizando o pincel de limpeza.

### Limpeza sob água corrente

Depois de cada utilização no banho (especialmente se utilizar gel de duche),

limpe cuidadosamente a cabeça de depilação sob água corrente. Durante a limpeza, ligue a depiladora por alguns segundos. Depois remova a cabeça de depilação e deixe-a secar. Volte a colocar a cabeça de depilação depois de esta ter secado completamente.

## **Informações gerais sobre depilação**

Todos os métodos de remoção de pelos pela raiz podem levar à formação de pelos encravados e ao aparecimento de irritações na pele (por exemplo, comichão, desconforto e vermelhidão da pele), dependendo do estado da pele e dos pelos. Esta é uma reação normal que deverá desaparecer rapidamente, mas que poderá ser mais acentuada quando se removem pelos pela raiz durante as primeiras sessões de depilação ou quando se tem a pele sensível.

Se, passadas 36 horas, a pele ainda apresentar irritação, recomendamos que contacte o seu médico.

Em geral, a reação da pele e a sensação de desconforto tendem a diminuir consideravelmente com a utilização repetida da Silk-épil. Em alguns casos, pode ocorrer a inflamação da pele quando as bactérias penetram na pele (por exemplo, ao deslizar o aparelho sobre a pele). A limpeza completa da cabeça de depilação antes de cada utilização minimizará o risco de infeção.

Se tiver alguma dúvida sobre a utilização deste aparelho, consulte previamente o seu médico. Só deverá utilizar este aparelho depois de consultar o seu médico em caso de: eczema, feridas, reações inflamatórias da pele, tais como foliculite (inflamação purulenta dos folículos), varizes, em áreas próximas de verrugas, ou em situações de imunidade reduzida da pele como, por exemplo, em caso de diabetes mellitus, durante a gravidez, com síndrome de Raynaud, hemofilia, imunodeficiência ou candidíase.

## Corte de superfície

(ver imagem da secção **B**)

A cabeça de corte (8) foi desenhada para aparar rapidamente e na perfeição os pelos das pernas, axilas, virilhas e contornos, e para cortar os pelos até um comprimento de 5 mm. Só deve utilizar a cabeça de corte na pele seca e com a velocidade II.

**a Corte de superfície:** Selecione «».

**b Aparador de contornos:**

Selecione «».

**c Corte de pelos até um comprimento de 5 mm:** Selecione «» e coloque o acessório aparador (I).

**d Limpeza**

Bata levemente com a lâmina de corte (II) numa superfície plana. Não a limpe com o pincel, pois ao fazê-lo pode danificar a lâmina.

**e** As peças de corte precisam de ser lubrificadas regularmente de 3 em 3 meses.

**f** Substitua a estrutura da lâmina (II) e o bloco de corte (III) quando notar um desempenho reduzido. As peças de substituição podem ser obtidas junto do seu revendedor ou do Centro de Atendimento ao Cliente da Braun, ou em [www.service.braun.com](http://www.service.braun.com). Não utilize a cabeça de corte se esta estiver danificada.

## Pinças com luz

**Atenção**

- O conjunto de pinças não foi concebido nem pensado para ser utilizado por crianças.
- Não aponte a luz LED para os seus olhos nem para os olhos de terceiros.
- Não permita que o conjunto de pinças entre em contacto com água e não o utilize com as mãos molhadas.

- Verifique regularmente sinais de danos e interrompa a utilização em caso de danos ou de defeitos.
- Mantenha as pilhas fora do alcance das crianças e dos animais, para evitar que estes as engulam.
- As pilhas podem derramar líquido se estiverem vazias ou após um longo período de inutilização. Para se proteger a si e ao aparelho, remova e substitua as pilhas gastas regularmente. As pilhas não recarregáveis não devem ser recarregadas. Os terminais de alimentação não devem entrar em curto-circuito. Não misture pilhas novas e usadas, nem diferentes tipos de pilhas. As pilhas têm de ser inseridas com a polaridade correta.
- Evite o contacto com a pele quando mexer em pilhas com derrames. Não queime as pilhas.

## Como utilizar

As pinças (9) devem ser utilizadas na remoção de pelos individualmente (como, por exemplo, nas sobrancelhas). Estão prontas a usar, já que incluem três pilhas. Remova o interruptor de bloqueio antes da primeira utilização (9a). Para acender a luz, carregue no interruptor para ligar/desligar (9b). Remova sempre o pelo na direção do crescimento do pelo. Não utilize as pinças para remover pelos que crescem a partir de sinais.

## Substituir as pilhas (9c)

1. Utilize uma moeda pequena para desafusar a base do compartimento para pilhas (gire no sentido contrário ao dos ponteiros do relógio).
2. Remova cuidadosamente as pilhas usadas e introduza três pilhas novas (tipo LR 41) com os polos «-» voltados para baixo. Coloque novamente a base, aparafusando-a no compartimento das pilhas com movimentos no sentido dos ponteiros do relógio.

## Eliminação

Este produto contém baterias recarregáveis e lixo eletrónico reciclável. A fim de proteger o meio ambiente, por favor não elimine o produto juntamente com o lixo doméstico. No final da sua vida útil, coloque-o num dos pontos de recolha ou reciclagem previstos para esse fim.



Sujeito a alterações sem aviso prévio

## Garantia

Os nossos produtos dispõem de uma garantia de 2 anos a partir da data de compra. Qualquer defeito do aparelho imputável, quer aos materiais, quer ao fabrico, que torne necessário reparar, substituir peças ou trocar de aparelho dentro de período de garantia não terá custos adicionais.

A garantia não cobre avarias por utilização indevida, funcionamento a voltagem diferente da indicada, ligação a uma tomada de corrente eléctrica incorrecta, ruptura, desgaste normal por utilização que causem defeitos ou diminuição da qualidade de funcionamento do produto.

A garantia perderá o seu efeito no caso de serem efectuadas reparações por pessoas não autorizadas ou se não forem utilizados acessórios originais Braun.

A garantia só é válida se a data de compra for confirmada pela apresentação da factura ou documento de compra correspondente.

Esta garantia é válida para todos os países onde este produto seja distribuído pela Braun ou por um distribuidor Braun autorizado.

No caso de reclamação ao abrigo de garantia, dirija-se ao Serviço de Assistência Técnica Oficial Braun mais próximo: [www.service.braun.com](http://www.service.braun.com).

## Só para Portugal

Apoio ao consumidor: Para localizar o seu Serviço Braun mais próximo, no caso de surgir alguma dúvida relativamente ao funcionamento deste produto, contacte-nos por favor pelo telefone 808 20 00 33.

## Italiano

Prima di usare il prodotto, leggere attentamente le istruzioni e conservarle per una possibile consultazione futura.

### Importante

- Per motivi igienici, non condividere questo apparecchio con altre persone.
- Questo apparecchio è provvisto di un cavo elettrico speciale con una funzione integrata di fornitura elettrica a basso voltaggio. Non cambiare o manipolare alcuna sua parte. Altrimenti potrebbe esserci il rischio di shock elettrico.
- Utilizzare solo il cavo speciale fornito con l'apparecchio.
- Se l'apparecchio è contrassegnato con  C 492, è possibile usare qualsiasi alimentatore Braun con codice 492-XXXX.
-  Questo apparecchio è adatto per un'utilizzo durante il bagno o la doccia. Per ragioni di sicurezza può essere utilizzato solamente con il filo non attaccato alla corrente.
- Questo apparecchio può essere utilizzato da bambini di età superiore agli 8 anni e da persone con capacità fisiche, sensoriali o mentali ridotte o da persone inesperte o non informate, purché abbiano

ricevuto supervisione o istruzioni riguardante l'utilizzo sicuro dell'apparecchio e comprendano i rischi inerenti.

I bambini non devono giocare con l'apparecchio. La pulizia e la manutenzione non devono essere eseguite da bambini, a meno che non abbiano un'età superiore agli 8 anni e siano sorvegliati.

- Quando è acceso, l'apparecchio non deve mai venire a contatto con capelli, ciglia, nastri per capelli, etc. per evitare ogni pericolo e per non danneggiare l'apparecchio stesso.

### Descrizione

- 1 Cappuccio Skin contact
- 2 Testina epilatrice
- 3 Luce di ricarica
- 4 Pulsante on/off
- 5 Pulsante di sgancio
- 6 Set speciale di cavi
- 7 Cappuccio massaggiante\*
- 8 Testina rasoio con cappuccio regolatore\*
- 9 Paio di pinzette illuminate\*

\* non con tutti i modelli

### Ricarica

- Caricare l'apparecchio prima di utilizzarlo. Usando il set speciale di cavi (6), collegare l'apparecchio a una presa elettrica con il motore spento. Per prestazioni ottimali, si raccomanda di usare sempre un apparecchio completamente carico.
- La ricarica richiede circa 1 ora.
- La luce di ricarica lampeggia per indicare che l'apparecchio è sotto carica. Quando la batteria è completamente



carica, la luce di ricarica diventa fissa. Una volta completata la ricarica, usare l'apparecchio senza il cavo. La luce di ricarica lampeggia durante l'operazione. Se si spegne, è arrivato il momento di ricaricare l'apparecchio.

- Una ricarica completa fornisce 30 minuti di uso cordless.
- La temperatura migliore per la ricarica, l'uso e la conservazione dell'apparecchio è tra i 15 °C e i 35 °C. Se la temperatura effettiva è molto lontana da questo intervallo, la ricarica potrebbe richiedere più tempo e il funzionamento senza fili potrebbe essere ridotto.
- Alla fine del suo ciclo di vita, la batteria ricaricabile può essere sostituita presso un centro di assistenza autorizzato Braun.

### Come usare l'apparecchio

Usare il pulsante on/off (4) to per accendere l'apparecchio.

Premerlo una volta per un'epilazione delicata (velocità 1).

Premerlo una seconda volta per un'epilazione più rapida ed efficiente (velocità 2).

Premerlo un'altra volta per spegnere l'apparecchio.

Per rimuovere la testina epilatrice, premere il pulsante di sgancio (5).

## Epilazione

### Consigli per l'epilazione

- Se non avete mai utilizzato un epilatore o se non eseguite un'epilazione da molto tempo, la vostra pelle potrebbe aver bisogno di un po' di tempo per adattarsi all'epilazione. L'iniziale sensazione di fastidio diminuirà considerevolmente utilizzando l'apparecchio ripetutamente nel tempo permettendo alla pelle di adattarsi al processo.
- Se si utilizza l'epilatore per la prima volta, si consiglia di utilizzarlo di sera in modo che l'eventuale rossore sparisca durante la notte. Per rilassare la pelle, si

raccomanda di applicare una crema idratante dopo l'epilazione.

- L'epilazione è più semplice e confortevole quando i peli hanno una lunghezza compresa tra 0,5 e 5 mm. Se i peli sono più lunghi si consiglia di radersi e di epilarsi dopo una ricrescita tra i 3 e i 5 giorni.
- I peli che ricrescono fini potrebbero non crescere in superficie. L'uso regolare di spugne da massaggio (ad es. durante la doccia) o i peeling esfolianti aiutano a prevenire i peli incarniti, perché l'azione di sfregamento delicato rimuove lo strato superiore dell'epidermide permettendo ai peli fini di fuoriuscire in superficie.

### Uso a secco/con acqua

- Quando si usa l'apparecchio sulla pelle asciutta, deve essere priva di residui oleosi o di creme.
- L'apparecchio può essere usato sulla pelle bagnata, anche sotto l'acqua corrente. Assicurarsi che la pelle sia ben bagnata. Per ottenere una scorrevolezza ottimale dell'apparecchio, è possibile usare un gel doccia durante l'epilazione.

### Come epilarsi (vedi immagine sezione A)

Tenere sempre la pelle ben tesa durante l'epilazione. Tenere l'apparecchio alla giusta angolazione (90°) rispetto alla pelle e muovere il dispositivo con un movimento lento, continuo e senza pressione in direzione contraria alla crescita del pelo in direzione dell'interruttore. Il cappuccio skin contact (1) fornisce un contatto più profondo con la pelle e si adatta a tutte le aree del corpo.

Il cappuccio massaggiante (7) può essere usato al posto del cappuccio skin contact (1). Stimola la pelle per rendere il processo di epilazione più confortevole.

### Epilazione delle gambe

Epilare le gambe partendo dal basso e salendo. Per epilare la zona dietro al ginocchio tenere la gamba dritta.

## Epilazione sotto le ascelle e nella zona bikini

Queste zone sono particolarmente sensibili al dolore, soprattutto all'inizio. Si raccomanda di iniziare con la velocità I. La sensazione di dolore comunque diminuisce con l'utilizzo ripetuto. Prima dell'epilazione pulite completamente le rispettive zone per rimuovere qualsiasi residuo (come il deodorante).

Durante l'epilazione delle ascelle, tenere il braccio sollevato in modo che la pelle sia tesa e muovere l'apparecchio in diverse direzioni per catturare tutti i peli che potrebbero crescere in direzioni differenti.

## **Pulizia**

La pulizia regolare della testina epilatrice garantisce buone condizioni igieniche e prestazioni di epilazione affidabili. Prima della pulizia, rimuovere il cappuccio (1 o 7).

### Pulizia con la spazzolina

Pulire accuratamente le pinzette usando una spazzolina.

### Pulizia sotto l'acqua corrente

Dopo ogni utilizzo in acqua (soprattutto con gel), pulire la testina epilatrice sotto l'acqua corrente. Durante la pulizia, accendere l'epilatore per qualche secondo. Rimuovere la testina epilatrice e lasciarla asciugare. Quando sarà asciutta completamente, riattaccare la testina epilatrice.

## **Informazioni generali sull'epilazione**

Tutti i metodi di rimozione dei peli alla radice possono causare irritazione (ad es. prurito, fastidio e arrossamento della pelle) a seconda della condizione della pelle e dei peli. Questa reazione è normale e dovrebbe sparire rapidamente, ma potrebbe essere più forte se ci si epila per le prime volte o se si ha una pelle particolarmente sensibile. Se dopo 36 ore la pelle appare ancora irritata, si raccomanda di consultare il proprio medico. In generale la reazione della pelle e la sensazione di dolore tendono a diminuire considerevolmente con l'utilizzo ripetuto

di Silk-épil. In alcuni casi l'infiammazione della pelle si verifica quando i batteri penetrano nella pelle (ad es. facendo scorrere l'apparecchio sulla pelle). La pulizia accurata della testina epilatrice prima di ogni utilizzo ridurrà al minimo il rischio di infezione.

In caso di dubbi sull'utilizzo di questo dispositivo, consultare il proprio medico. Nei seguenti casi, questo dispositivo deve essere utilizzato solo dopo aver consultato un medico: eczema, ferite, infiammazioni della pelle quali follicolite (follicolite purulenta) e vene varicose intorno a nei, immunità ridotta della pelle ad es. a seguito di diabete mellito, gravidanza, malattia di Raynaud, emofilia, immunodeficienza o candida.

## **Rasatura** (vedi immagine sezione **B**)

La testina rasoio (8) è progettata per una rasatura veloce e precisa delle ascelle e della zona bikini, per regolare i contorni e tagliare i peli ad una lunghezza di 5 mm. Utilizzare la testina rasoio solo sulla pelle asciutta e alla velocità II.

**a Rasatura:** selezionare «».

**b Regolazione dei contorni:** selezionare «».

**c Taglio dei peli a 5 mm:** selezionare «» e inserire il cappuccio regolatore (I) sulla testina rasoio.

**d Pulizia:** non pulire la lamina (II) con la spazzolina perché potrebbe danneggiarsi.

**e** I componenti del rasoio devono essere lubrificati regolarmente ogni 3 mesi.

**f** Sostituire la lamina (II) e il blocco lame (III) quando si nota un peggioramento delle prestazioni di rasatura. Le parti di ricambio sono acquistabili presso il proprio rivenditore, i centri di assistenza Braun o sul sito web [www.service.braun.com](http://www.service.braun.com). Non radersi con una lamina danneggiata.

## Pinzette illuminate

### Attenzione

- Le pinzette non sono progettate o studiate per essere usate dai bambini.
- Non puntare la luce a LED negli occhi di qualcun altro.
- Non lasciare che le pinzette entrino in contatto con l'acqua o con le mani bagnate.
- Ispezionarle regolarmente per individuare segni di danneggiamento e interrompere l'uso in caso di danni o difetti.
- Tenere le batterie a bottone fuori dalla portata dei bambini e degli animali per evitare l'ingestione.
- Le batterie possono perdere, quando vuote, o se restano inutilizzate per lungo tempo. Per proteggere se stessi e l'apparecchio, rimuovere e sostituire le batterie scariche regolarmente. Le batterie non ricaricabili non vanno ricaricate. Non cortocircuitare i terminali di alimentazione. Non usare contemporaneamente batterie nuove e usate, né batterie di tipi differenti. Le batterie devono essere inserite rispettando la polarità.
- Evitare il contatto con la pelle mentre si maneggiano batterie danneggiate. Non gettare le batterie nel fuoco.

### Come usarle

Le pinzette (9) sono studiate per rimuovere peli singoli (ad es. dalle sopracciglia). Poiché contengono 3 batterie a bottone, sono pronte all'uso.

Al primo utilizzo, rimuovere il blocco dell'interruttore (9a).

Per accendere la luce, premere il pulsante on/off (9b). Strappare sempre i peli nella direzione di crescita. Non usare le pinzette per rimuovere peli che crescono sui nei.

### Sostituzione delle batterie (9c)

1. Usare una moneta per svitare la base dello scomparto batterie (girare in senso antiorario).
2. Rimuovere con cura le batterie usate e inserire 3 batterie nuove (tipo LR 41)

con i poli «-» verso il basso. Quindi posizionare la base avvitandola in senso orario sulla batteria.

### INFORMAZIONE AGLI UTILIZZATORI

Il simbolo del cassonetto barrato riportato sull'apparecchiatura o sulla sua confezione indica che il prodotto alla fine della propria vita utile deve essere raccolto separatamente dagli altri rifiuti. L'utente dovrà, pertanto, conferire l'apparecchiatura giunta a fine vita agli idonei centri comunali di raccolta differenziata dei rifiuti elettrotecnici ed elettronici. In alternativa alla gestione autonoma è possibile consegnare l'apparecchiatura che si desidera smaltire al rivenditore, al momento dell'acquisto di una nuova apparecchiatura di tipo equivalente. Presso i rivenditori di prodotti elettronici con superficie di vendita di almeno 400 m<sup>2</sup> è inoltre possibile consegnare gratuitamente, senza obbligo di acquisto, i prodotti elettronici da smaltire con dimensioni inferiori a 25 cm. L'adeguata raccolta differenziata per l'avvio successivo dell'apparecchiatura dismessa al riciclaggio, al trattamento e allo smaltimento ambientalmente compatibile contribuisce ad evitare possibili effetti negativi sull'ambiente e sulla salute e favorisce il reimpiego e/o riciclo dei materiali di cui è composta l'apparecchiatura.



Soggetto a modifica senza preavviso.

### Garanzia

Braun fornisce una garanzia valevole per la durata di 2 anni dalla data di acquisto.

Nel periodo di garanzia verranno eliminati, gratuitamente, i guasti dell'apparecchio conseguenti a difetti di fabbrica o di materiali, sia riparando il prodotto sia sostituendo, se necessario, l'intero apparecchio.

Tale garanzia non copre: danni derivanti dall'uso improprio del prodotto, la normale usura conseguente al funzionamento dello stesso, i difetti che hanno un effetto trascurabile sul valore o sul funzionamento dell'apparecchio.

La garanzia decade se vengono effettuate riparazioni da soggetti non autorizzati o con parti non originali Braun.

Per accedere al servizio durante il periodo di garanzia, è necessario consegnare o far pervenire il prodotto integro, insieme allo scontrino di acquisto, ad un centro di assistenza autorizzato Braun.

Contattare [www.service.braun.com](http://www.service.braun.com) o il numero 800 440 017 per avere informazioni sul Centro di assistenza autorizzato Braun più vicino.

## Nederlands

Lees voor gebruik zorgvuldig de gebruiksaanwijzing en bewaar deze voor toekomstige raadpleging.

### Waarschuwing

- Deel dit apparaat niet met andere mensen omwille van hygiënische redenen.
- Dit apparaat is voorzien van een speciale snoerset (6) met een geïntegreerde extra laag voltage veiligheidsvoeding. Verwissel deze niet en manipuleer de set niet om risico op een elektrische schok te voorkomen. Voor de elektrische specificaties zie de geprinte tekst op de speciale snoerset.
- Gebruik alleen het speciale snoer dat bij het apparaat wordt geleverd.
- Indien het apparaat is voorzien van het teken  492, wil dit zeggen dat u het kan gebruiken met elke Braun snoerenset van het type 492-xxxx.



Dit apparaat is geschikt voor gebruik in bad of onder de douche.

Omwille van veiligheidsredenen kan het dan uitsluitend snoerloos worden gebruikt.

- Dit apparaat mag worden gebruikt door kinderen vanaf 8 jaar en ouder en door mensen

met verminderde lichamelijke, zintuigelijke of mentale capaciteiten of gebrek aan ervaring en kennis, mits ze onder toezicht staan of goed ingelicht zijn over het veilig gebruik van het apparaat en op de hoogte zijn van de mogelijke risico's.

- Wanneer het apparaat ingeschakeld is, mag het nooit in contact komen met uw hoofdhaar, wimpers, linten etc. om mogelijke verwondingen te voorkomen en om te voorkomen dat het apparaat niet geblokkeerd of beschadigd raakt.

### Omschrijving

- 1 Huidcontactopzetstuk
- 2 Epileerhoofd
- 3 Oplaadlampje
- 4 Aan-/uitknop
- 5 Ontgrendelingsknop
- 6 Speciale snoerset
- 7 Hoge frequentie massagerollers\*
- 8 Scheerhoofd met tondeuseopzetstuk\*
- 9 Pincet met lampje\*

\* niet bij alle types

### Opladen

- Laad het apparaat voor gebruik op. Gebruik hiervoor de speciale snoerset (6) en steek de stekker van het uitgeschakelde apparaat in een stopcontact. Gebruik altijd een volledig opgeladen apparaat voor de beste prestatie.
- De oplaadtijd bedraagt ongeveer 1 uur.
- Wanneer het oplaadlampje knippert, betekent dat dat het apparaat opgeladen wordt. Als de batterij volledig opgeladen

is, zal het lampje ononderbroken branden. Volledig opgeladen kunt u het apparaat draadloos gebruiken. Het oplaadlampje blijft branden wanneer het apparaat werkt. Wanneer het lampje dooft tijdens het epileren, is het tijd om het apparaat opnieuw op te laden.

- Een volledige oplaadbeurt is goed voor tot 30 minuten draadloos epileren.
- De beste omgevingstemperatuur voor opladen, gebruik en opbergen van het apparaat ligt tussen de 15 °C en 35 °C. Wanneer de temperatuur hoger of lager is, kan het opladen langer duren, terwijl de werkingstijd juist korter kan worden.
- De oplaadbare batterij kan aan het einde van zijn levensduur alleen vervangen worden bij een geautoriseerd Braun Service Center.

### Hoe het apparaat te gebruiken

Gebruik de aan-/uitknop (4) om het apparaat aan te zetten.

Druk eenmaal voor een zachte epilatie (snelheid 1).

Druk een tweede maal voor een snellere en efficiëntere epilatie (snelheid 2)

Druk nogmaals om het apparaat uit te schakelen.

Druk op de ontgrendelingsknop (5) om het epilatiehoofd te verwijderen.

## Epilieren

### Epileertips

- Indien u nog nooit een epilator gebruikt hebt, of lange tijd niet meer geëpileerd heeft, zal het wellicht enige tijd duren voor uw huid gewend is aan het epilieren. Het oncomfortabele gevoel in het begin zal na regelmatig gebruik aanzienlijk verminderen naarmate de huid went aan het proces. Wij adviseren om tijdens de eerste maand eenmaal per week te epilieren.
- Wanneer u voor het eerst epileert, kunt u dat het beste 's avonds doen. Eventuele

roodheid van de huid kan dan 's nachts wegtrekken. Breng na het epileren een vochtinbrengende crème aan om de huid te kalmeren.

- Epilieren wordt gemakkelijker en voelt comfortabeler aan wanneer de haartjes een optimale lengte van 2 tot 5 mm hebben. Wanneer de haartjes langer zijn, is het aangeraden om ze eerst af te scheren en ze pas 3 tot 5 dagen later, wanneer ze op de optimale lengte zijn teruggegroeid, te epilieren.
- Fijne, teruggroeiende haartjes kunnen onder het huidoppervlak blijven. Regelmatig gebruik van massagesponzen (bijv. tijdens het douchen) of peeling crèmes helpt ingegroeide haartjes voorkomen. Door de zachte scrubbewegingen wordt de bovenste huidlaag verwijderd en kunnen de haartjes door het huidoppervlak heen groeien.

### Droog/nat gebruik

- Wanneer u het apparaat op een droge huid gebruikt, moet de huid schoon zijn, dus vrij van olie of crème.
- Het apparaat kan op een natte huid gebruikt worden en zelfs onder stromend water. Zorg ervoor dat de huid zeer vochtig is. Om het apparaat optimaal over de huid te kunnen laten glijden, kunt u tijdens het epilieren een douchegeel gebruiken.

### Hoe te epilieren (zie afbeelding sectie A)

Trek de huid altijd strak tijdens het epilieren. Houd het apparaat in een rechte hoek (90°) tegen de huid en beweeg het langzaam en zonder druk uit te oefenen tegen de haargroeirichting in, in de richting van de aan-/uitknop. De huidcontactopzetsstuk (1) zorgt voor een goed huidcontact en past zich aan alle regionen van het lichaam aan.

De hoge frequentie massagerollers (7) kunnen in plaats van het huidcontactopzetsstuk (1) gebruikt worden. Deze stimuleren de huid zodat het epilieren comfortabeler aanvoelt.

## Epilieren van de benen

Epileer uw benen in opwaartse richting. Houd het been gestrekt wanneer u achter de knie epileert.

## Epilieren van oksels en bikinilijn

Zeker in het begin zijn deze plekken erg gevoelig voor pijn. Begin daarom altijd op snelheid 1. Bij herhaaldelijk gebruik zal het pijnlijke gevoel verminderen. Reinig de huid grondig om bijv. deodorant-resten te verwijderen, alvorens te epilieren. Houd uw arm bij het epilieren van de oksel omhoog en beweeg het apparaat in verschillende richtingen om haartjes die in verschillende richtingen groeien te verwijderen.

## **Reinigen**

Regelmatig reinigen van het epileerhoofd zorgt voor een goede hygiëne en een betrouwbare werking van het apparaat. Verwijder voor het reinigen het opzetstuk (1 of 7)

## Reinigen met het borsteltje

Reinig het element met de pincetjes grondig met het reinigingsborsteltje.

## Reinigen onder stromend water

Reinig het epileerhoofd na elk nat gebruik (zeker wanneer u douchegel heeft gebruikt) onder stromend water. Zet het apparaat tijdens het afspoelen enkele seconden aan. Verwijder daarna het epileerhoofd en laat het apparaat drogen. Zet het epileerhoofd er weer op wanneer het apparaat volledig droog is.

## **Algemene informatie over epilieren**

Afhankelijk van de conditie van de huid en de haartjes kunnen alle manieren van ontharing vanaf de wortel leiden tot ingegroeide haartjes en irritatie (bijv. jeuk, ongemak of een rode huid). Dit zijn normale reacties die snel zouden moeten verdwijnen, maar die in sterkere mate kunnen optreden wanneer u voor de eerste keer deze ontharingsmethode toepast of wanneer u een gevoelige huid heeft.

Wanneer de huid na 36 uur nog steeds geïrriteerd is, raadpleeg dan uw huisarts. Over het algemeen zou de huidreactie en het pijnlijke gevoel aanzienlijk moeten verminderen na regelmatig gebruik van de Silk-épil. In sommige gevallen kan de huid ontstoken raken wanneer bacteriën de huid binnendringen (bijv. door het over de huid bewegen van het apparaat). Grondig reinigen van het epileerhoofd voor elk gebruik, vermindert het risico op infectie.

Wanneer u twijfels hebt over het gebruik van dit apparaat, raadpleeg dan uw huisarts. In de volgende gevallen mag het apparaat uitsluitend gebruikt worden na consultatie bij een arts: eczeem, wondjes, ontstekingsreacties zoals folliculitis (zwerende follikels), spataderen, rondom moedervlekken, bij verminderde immuniteit van de huid, bijv. diabetes mellitus, tijdens zwangerschap, de ziekte van Raynaud, hemofilie, immuundeficiëntie of candida.

## **Scheren** (zie afbeelding sectie **B**)

Het scheerhoofd (8) is speciaal ontworpen voor snel en glad scheren van benen, oksels en bikinilijn, het trimmen van contouren en het kort scheren van de haartjes tot een lengte van 5 mm. Gebruik het scheerhoofd uitsluitend op een droge huid en op snelheid II.

**a Scheren:** Selecteer «».

**b Het trimmen van contouren:**

selecteer: «».

**c Kort scheren van de haartjes tot 5mm:**

Selecteer: «» en zet de tondeuseopzetstuk (I) op het apparaat.

**d Reinigen**

Klop het scheerblad (II) uit op een plat oppervlak. Niet reinigen met het borsteltje. Dit kan het scheerblad beschadigen.

- e De scheeronderdelen dienen elke 3 maanden gesmeerd te worden.
- f Vervang het scheerbladframe (II) en de messenblok (III) wanneer u merkt dat het apparaat minder goed presteert. Vervangonderdelen kunnen aangeschaft worden bij uw verkooppunt, bij de Braun Klantenservicecentra of via [www.service.braun.com](http://www.service.braun.com). Niet scheeren met een beschadigd scheerblad.

## Pincet met lampje

### Waarschuwing

- De pincet is niet ontworpen of bedoeld voor gebruik door kinderen.
- Richt het LEDlicht niet in uw eigen ogen of in de ogen van iemand anders.
- Laat de pincet niet in contact komen met water of natte handen.
- Controleer de pincet regelmatig op beschadiging en gebruik hem niet wanneer hij beschadigd of kapot is.
- Houd de knoopcel batterijen buiten het bereik van kinderen en huisdieren om inslikken te voorkomen.
- De batterijen kunnen gaan lekken wanneer ze leeg zijn of lang niet gebruikt worden. Verwijder en vervang oude batterijen regelmatig om uzelf en het apparaat te beschermen. Niet-oplaadbare batterijen mogen niet worden opgeladen. De voedingen mogen niet kortgesloten worden. Gebruik geen nieuwe en gebruikte batterijen tegelijk of verschillende soorten batterijen door elkaar. De batterijen moeten zo worden geplaatst dat zij contact maken met de juiste polen.
- Vermijd huidcontact wanneer u lekkende batterijen hanteert. Gooi de batterijen niet in het vuur.

### Hoe te gebruiken

De pincet (9) is bedoeld om individuele haartjes (van bijv. wenkbrauwen) te verwijderen. Hij bevat 3 knoopcelbatterijen en is dus klaar voor gebruik.

Verwijder voor het eerste gebruik de vergrendeling van de knop (9a).

Druk op de aan-/uitknop (9b) om het lampje aan te zetten. Trek de haartjes er altijd in de haargroeirichting uit. Gebruik de pincet niet om haartjes te verwijderen die uit een moedervlek groeien.

### Het vervangen van de batterijen (9c).

1. Gebruik een muntje om het dekseltje van het batterijvakje los te schroeven (tegen de klok in draaien).
2. Verwijder voorzichtig de batterijen en zet er 3 nieuwe batterijen (type LR 41) in met de «-» polen naar beneden gericht. Zet het dekseltje terug door het met de klok mee op het batterijvakje te schroeven.

### Mededeling ter bescherming van het milieu

Deze producten bevatten batterijen en recyclebaar elektronisch afval. Gooi ze, om het milieu te beschermen, niet bij het restafval, maar breng ze naar een inzamelingspunt bij u in de buurt.



Kan zonder voorafgaande kennisgeving worden veranderd

### Garantie

Op dit produkt verlenen wij een garantie van 2 jaar geldend vanaf de aankoopdatum. Binnen de garantieperiode zullen eventuele fabricagefouten en/of materiaalfouten gratis door ons worden verholpen, hetzij door reparatie, vervanging van onderdelen of omruilen van het apparaat. Deze garantie is van toepassing in elk land waar dit apparaat wordt geleverd door Braun of een officieel aangestelde vertegenwoordiger van Braun.

Beschadigingen ten gevolge van onoordeelkundig gebruik, normale slijtage en gebreken die de werking of waarde van



het apparaat niet noemenswaardig beïnvloeden, vallen niet onder de garantie. De garantie vervalt bij reparatie door niet door ons erkende service-afdelingen en/of gebruik van niet originele Braun onderdelen.

Om gebruik te maken van onze service binnen de garantieperiode, dient u het complete apparaat met uw aankoopbewijs af te geven of op te sturen naar een geautoriseerd Braun Customer Service Center: [www.service.braun.com](http://www.service.braun.com).

Bel 0 800 44 55 388 voor een Braun Customer Service Center bij u in de buurt.

## Dansk

Læs brugervejledningen omhyggeligt, før apparatet tages i brug, og behold den til senere brug.

### Advarsel

- Af hygiejniske grunde bør du ikke dele dette apparat med andre.
- Apparatet er forsynet med en specialledning (6) med integreret strømforsyning og ekstra lav spænding for større sikkerhed. Ingen dele må udskiftes eller manipuleres. I modsat fald risikerer man at få elektrisk stød. Elektriske specifikationer findes på specialledningen.
- Kun det medfølgende, særlige ledningssæt må bruges med dette apparat.
- Hvis apparatet er mærket med  C 492, kan det bruges med et hver anden Braun strømkabel med koden 492-XXXX.
-  Dette apparat kan anvendes i badet eller brusebadet. Af sikkerhedsmæssige grunde må det kun anvendes ledningsfrit.
- Dette apparat kan anvendes af børn fra 8 år og personer med nedsatte fysiske, sansemæssige eller mentale evner eller manglende erfaring eller viden, hvis de er under opsyn og får

instruktioner om sikker brug af apparatet og forstår den involverede fare. Børn må ikke lege med apparatet. Rengøring og brugervedligeholdelse må ikke udføres af børn, med mindre de er over 8 år og er under opsyn.

- Når apparatet er tændt, må det aldrig komme i kontakt med hovedhår, øjenvipper, hårbånd, etc. for at undgå fare for skader på brugeren, samt at apparatet blokeres eller beskadiges.

### Beskrivelse

- 1 Top til hudkontakt
- 2 Epilatorhoved
- 3 Opladningslys
- 4 Tænd/sluk-knap
- 5 Udløserknap
- 6 Specialledning
- 7 Massagesystem\*
- 8 Barberhoved med trimmer\*
- 9 Pincetter med lampe\*

\* leveres ikke med alle modeller

### Opladning

- Oplad apparatet før brug. Apparatet tilsluttes en stikkontakt med specialledningen (6). Apparatet skal være slukket. For at opnå det bedste resultat anbefaler vi, at du altid bruger et fuldt opladet apparat.
- Opladningstiden er cirka 1 time.
- Opladningslyset blinker grønt for at vise, at apparatet er under opladning. Når batteriet er fuldt opladet, lyser opladningslyset konstant. Når apparatet er fuldt opladet, bruges det uden ledning. Opladningslyset lyser under brug. Når opladningslyset blinker, betyder det, at det er tid at oplade apparatet.
- En fuld opladning giver op til 30 minutters ledningsfri brug.

- Den bedste temperatur for opladning, brug og opbevaring af apparatet er mellem 15 °C og 35 °C. Hvis temperaturen er meget højere eller lavere end dette, kan opladningstiden blive længere, mens den ledningsfri brug bliver kortere.
- I slutningen af sin levetid, må det genopladelige batteri kun udskiftes på et autoriseret Braun Servicecenter.

## Brug af apparatet

Tryk på start/stop-knappen (4) for at tænde for apparatet.

Tryk én gang for skånsom epileringshastighed (hastighed 1)

Tryk to gange for en hurtigere og mere effektiv epilering (hastighed 2)

Tryk endnu en gang for at slukke apparatet.

Tryk på udløserknappen (5) for at skifte epilatorhoved.

## Epilering

### Epileringstips

- Hvis du ikke tidligere har anvendt en epilator, eller hvis du ikke har epilert huden i en længere periode, kan det tage lidt tid, inden huden vænner sig til epilering. Det ubehag, du føler i begyndelsen, bliver betydeligt mindre ved gentaget brug, idet huden vænner sig til processen. Vi anbefaler at du epilerer 1 gang om ugen den første måned.
- I begyndelsen anbefales det at epilere om aftenen, så en eventuel rødme kan fortage sig i nattens løb. Efter endt epilering anbefales det at bruge en fugtighedscreme.
- Epilering er nemmere og mere bekvemt, når hårene har den optimale længde på mellem 2 og 5 mm. Hvis hårene er længere, anbefaler vi, at du først barberer dig og epilerer de kortere, udvoksede hår 3 til 5 dage senere.
- Nyudvoksede, fine hår kan have svært ved at bryde igennem hudoverfladen. Regelmæssig brug af massagesvamp (fx efter badet) eller eksfolierende peelingcreme er med til at forhindre, at hår

gror indad, da de blide skrubbebevægelser fjerner det øverste hudlag, så de fine hår kan bryde igennem hudoverfladen.

### Tørt/vådt brug

- Tør brug: huden skal være helt tør og fri for fedt eller creme.
- Apparatet kan bruges på våd hud, også under rindende vand. Sørg for at huden er meget fugtig. For at få apparatet til at glide lettere kan du bruge en showergel.

### Sådan epilerer du (se del A)

Stræk altid huden ud under epilering.

For at opnå et optimalt resultat skal apparatet holdes i en lige vinkel (90°) mod huden, og det bevæges uden tryk mod hårets vokseretning i retning mod afbryderen. Toppen til hudkontakt (1) giver en tæt kontakt med huden og tilpasser sig alle kroppens områder.

Massagesystemet (7) kan anvendes i stedet for toppen til hudkontakt (1). Den stimulerer huden og gør processen mere behagelig.

### Epilering af benene

Epilér dine ben fra underbenet i opadgående retning. Ved epilering bag knæet holdes benet strakt.

### Epilering under armene og i bikinilinen

Disse områder vil især de første gange være særlig følsomme over for smerter. Derfor anbefaler vi, at du begynder med at vælge indstilling I. Ved gentagen brug aftager følelsen af smerte.

De respektive områder skal vaskes grundigt før epilering for at fjerne rester af for eksempel deodorant.

Når du epilerer under armen, skal armen holdes løftet, så huden er strakt ud.

Bevæg apparatet i forskellige retninger.

### Rengøring

Regelmæssig rengøring sikrer bedre hygiejne og ydelse. Fjern toppen (1 eller 7) før rengøring.

## Rengøring med børsten

Rengør pincetterne ved hjælp af rengøringsbørsten.

## Rengøring under rindende vand

Efter våd brug (f.eks. med showergel) rengøres apparatet under rindende vand. Tænd apparatet et par sekunder mens du rengør det. Fjern derefter epilatorhovedet og lad det tørre. Sæt epilatorhovedet på når det er tørt.

## Generelle oplysninger om epilering

Alle metoder, som fjerner håret ved roden, kan medføre, at hår vokser under huden eller at der opstår hudirritation (f.eks. kløe, ubehag eller rødme af huden) afhængig af hud- og hårtype. Det er en helt normal reaktion, der som regel hurtigt forsvinder. Dog kan det vare længere de første gange, du epileringer, eller hvis du har sart hud.

Hvis huden stadig er irriteret efter 36 timer, bør du kontakte din læge.

Generelt aftager hudreaktionen og smertefølelsen væsentligt, efterhånden som du har anvendt Silk-épil nogle gange.

I nogle tilfælde kan der opstå betændelse på grund af bakterier, som trænger ned i huden (f.eks. når apparatet bevæges hen over huden). Grundig rengøring af epilatorhovedet før brug nedsætter risikoen for infektioner.

Hvis du er i tvivl om, hvorvidt du kan tåle at bruge apparatet, bør du tale med din læge. I følgende tilfælde bør apparatet kun anvendes efter konsultation hos lægen: eksem, sår, betændelsestilstande i huden såsom betændte hårsække (små 'bumser' i hårsækkene) og åreknuder omkring modernærker, nedsat immunitet i huden, f.eks. ved sukkersyge, under graviditet, Raynauds syge, hæmofili, trøske eller nedsat immunforsvar.

## Barbering (se billede afsnit B)

Silk-épil barberhovedet (8) er designet til hurtigt og tæt barbering under armene og i

bikininlinjen, konturtrimning og klipper hår til en længde på 5 mm. Anvend kun barberhovedet på tør hud, og på hastighed II.

**a Barbering:** Vælg «**8**».

**b Konturtrimning:** vælg: Vælg «**8**».

**c Klipper hår til en længde på 5 mm:** Select «**8**» og påsæt trimmerhætten (I).

## d Rengøring

Bank forsigtigt skærebledsrammen (II) mod en flad overflade. Kassetten må ikke renses med børsten, da det kan ødelægge den.

**e** Barberdelene skal smøres regelmæssigt hver tredje måned.

**f** Erstat rammen til skærebladet (II) og skæreblok (III) når du mærker en reduceret ydelse.

Reserveblade kan købes hos din forhandler eller i Braun kundeservicecenter eller via [www.service.braun.com](http://www.service.braun.com). Brug ikke barbermaskinen, hvis skærebladet er beskadiget.

## Pincetter med lampe

### Bemærk

- Pincetterne er ikke designet til at blive brugt af børn.
- Lys ikke folk i øjnene med LED lysene.
- Lad ikke pincetterne komme i kontakt med vand eller våde hænder.
- Undersøg regelmæssigt for tegn på skader og afbryd brugen af apparatet i tilfælde af skader eller mangler.
- Opbevar knapcelle batterierne utilgængeligt for børn og kæledyr for at undgå at de sluger dem.
- Batterier kan lække, hvis de er slidt op eller ikke bliver brugt i længere tid. For at beskytte dig selv og apparatet, fjern og udskift opbrugte batterier i tide. Bland ikke nye og brugte batterier. Ikke-genopladelige batterier må ikke genoplades. Forsyningsterminalerne må ikke kortsluttes. Undlad at blande nye og brugte batterier eller forskellige

batterityper. Batterier skal isættes med korrekt polaritet.

- Undgå hudkontakt, når du håndterer af utætte batterier. Bortskaf ikke batterier i ild.

### Sådan bruger du apparatet

Pincetterne (9) er beregnet til at fjerne enkelte hår (f.eks øjenbryn). De er klar til brug, og inkluderer 3 knapcelle batterier. Fjern knaplåsen før første ibrugtagning (9a).

Skub start/stop-knappen op for at tænde for apparatet (9b) Træk altid hårene ud i retning håret vokser. Brug ikke pincetterne til at fjerne hår, der vokser ud af modermærker.

### Udskiftning af batterier (9c)

1. Brug en lille mønt til at skrue på bunden af batterirummet (drej mod uret).
2. Fjern forsigtigt de brugte batterier og isæt 3 nye batterier (type LR 41) med «-» polen først. Luk derefter batterirummet ved at påsætte låget og skrue mod uret.

### Bortskaffelse

Produktet indeholder batterier/og elektriske dele til genbrug.

Af hensyn til miljøet bør det ikke bortskaffes sammen med husholdningsaffald men afleveres på en genbrugsstation.



### Garanti

Braun yder 2 års garanti på dette produkt gældende fra købsdatoen. Inden for garantiperioden vil Braun for egen regning afhjælpe fabrikations- og materialefejl efter vort skøn gennem reparation eller ombytning af apparatet. Denne garanti gælder i alle lande, hvor Braun er repræsenteret.

Denne garanti dækker ikke skader opstået ved fejlbetjening, normalt slid eller fejl som har ringe effekt på værdien eller funktionsdygtigheden af apparatet. Garantien bortfalder ved reparationer udført af andre end de af Braun anviste reparatører og hvor originale Braun reservedele ikke er anvendt.

Ved service inden for garantiperioden afleveres eller indsendes hele apparatet sammen med købsbevis til et autoriseret Braun Service Center:  
[www.service.braun.com](http://www.service.braun.com).

Ring 7015 0013 for oplysning om nærmeste Braun Service Center.

Oplysningerne heri kan ændres uden varsel

## Norsk

Les hele brukerveiledningen grundig før du tar produktet i bruk, og ta vare på den til senere bruk.

### Advarsel

- Av hygieniske årsaker bør ikke flere personer bruker samme apparat.
- Apparatet er utstyrt med et spesialledningssett (6) med et integrert lavspenningsadapter av sikkerhetshensyn. Du må aldri bytte ut eller foreta endringer på ledningen. Dette medfører risiko for elektrisk støt. For elektriske spesifikasjoner, vennligst les på spesialledningen.
- Bruk kun det spesielle ledningssettet som følger med produktet.
- Hvis apparatet er merket  C 492, kan du bruke det med alle strømledninger fra Braun merket 492-XXXX.
-  Dette apparatet kan brukes i badekar og i dusjen, men da kun ledningsfritt av sikkerhetsmessige årsaker.
- Barn fra og med 8 år og personer med reduserte fysiske, sensoriske eller mentale evner, eller manglende erfaring eller kunnskap, kan bruke apparatet hvis de er under tilsyn og får hjelp av noen som tar ansvar for deres sikkerhet og som er

klar over farene ved bruk av apparatet. Barn må ikke leke med apparatet. Barn må ikke rengjøre eller vedlikeholde apparatet uten tilsyn av en voksen.

- Når apparatet er slått på, må du sørge for at det ikke kommer i kontakt med hodehåret, øyenvippene, bånd eller lignende. Dette for å unngå personskader og for å hindre blokkering av eller skade på apparatet.

### Beskrivelse

- 1 Hette for hudkontakt
- 2 Epilatorhode
- 3 Ladelampe
- 4 På/Av-knapp
- 5 Utløserknapp
- 6 Spesialledning
- 7 Massasjehette\*
- 8 Barberhode med trimmertopp\*
- 9 Par med opp\*

\* ikke med alle modeller

### Lading

- Lad apparatet før bruk. Koble apparatet til et strømuttak ved hjelp av spesialledningen mens det er avslått. For best ytelse anbefaler vi at du alltid bruker et fullt oppladet apparat.
- Ladetiden er ca. 1 time.
- Ladelampen blinker for å vise at apparatet lades. Når batteriet er helt oppladet, lyser ladelampen konstant. Når apparatet er helt oppladet, kan det brukes uten ledning. Ladelampen lyser når apparatet brukes. Om ladelampen slutter å lyse når apparatet er i bruk, bør apparatet lades opp.
- Når apparatet er fulladet, gir det opptil 30 minutters ledningsfri brukstid.

- Det beste temperaturområdet for opplading, bruk og oppbevaring av apparatet, er mellom 15 °C og 35 °C. I tilfelle temperaturen er langt utenfor dette intervallet, kan det ta lengre tid å lade opp apparatet, og ledningsfri brukstid kan bli redusert.
- Når det oppladbare batteriet er helt utladet, kan det kun skiftes ut på et autoriserte Braun servicesenter.

## Hvordan bruke apparatet

Bruk av/på-knappen (4) for å slå på apparatet.

Trykk en gang for en skånsom epilering (hastighet 1).

Trykk en andre gang for en raskere og mer effektiv epilering (hastighet 2).

Trykk enda en gang for å slå av apparatet.

For å fjerne epilatorhodet, trykk på utløserknappen (5).

## Epilering

### Epileringstips

- Hvis du ikke har brukt en epilator før, eller hvis du ikke har brukt en epilator på lenge, kan det ta en stund før huden din venner seg til epilering. Ubekvemheten som du opplever i begynnelsen vil avta betydelig ved gjentatt bruk, siden huden venner seg til prosessen.
- Når du epilerer deg første gang bør du gjøre det om kvelden, slik at eventuell rødhet forsvinner i løpet av natten. Etter epileringen anbefaler vi at du bruker en fuktighetskrem for å berolige huden.
- Epileringen blir enklere og mer komfortabel dersom hårene er 2-5 mm lange. Hvis hårene er lengre, anbefaler vi at du barberer dem først og epilerer de kortere hårene når de vokser ut igjen etter 1 eller 2 uker. Alternativt kan du trimme hårene til 5 mm lengde.
- Det kan hende at etterveksten av fine hår ikke vokser opp til hudoverflaten. Regelmessig bruk av massasjesvamber (f.eks. etter dusj) eller eksfoliering

bidrar til å forhindre inngrodde hår da den skånsomme skrubbingen fjerner det øverste hudlaget og de fine hårene kan komme opp til hudoverflaten.

### Tørr/våt bruk

- Ved tørr bruk må huden være tørr og fri for fett og hudkrem.
- Apparatet kan brukes på våt hud, også under rennende vann. Sørg for at huden er ordentlig fuktet slik at apparatet kan gli godt over huden. Du kan bruke en dusjgel mens du epilerer.

### Hvordan epilere (se bildeseksjon A)

Strekk alltid ut huden når du epilerer.

Hold apparatet i en rett vinkel (90°) mot huden og før i en langsom, kontinuerlig bevegelse uten trykk mot hårets vekstretning og i bryterens retning. Hetten for hudkontakt (1) gir nær kontakt mot huden og tilpasser seg alle områder på kroppen. Massasjehetten (7) kan brukes i stedet for hetten for hudkontakt (1). Den stimulerer huden og sikrer best mulig hudkomfort under epileringen.

### Epilering av beina

Epiler beina nedenfra og oppover. Når du epilerer bak kneet, må du strekke ut beinet.

### Epilering under armene og langs bikinilinjene

Disse områdene er spesielt sensitive for ubehag under de første epileringene. Vi anbefaler derfor at du velger hastighet 1 de første gangene du epilerer. Følelsen av ubehag vil avta etter gjentatt bruk. Rengjør det aktuelle området grundig før epilering for å fjerne eventuelle rester (som deodorant). Ved epilering under armene, hold armen opp slik at huden er stram, og før apparatet i forskjellige retninger, slik at du fanger alle hår som gror i ulike retninger.

### Rengjøring

Regelmessig rengjøring av epilatorhodet sikrer gode hygieniske forhold og en pålitelig epileringstytelse. Fjern hetten (1 eller 7) før rengjøring.

**Rengjøring med rengjøringsbørsten**  
Rengjøring pinsettelementet grundig ved å bruke rengjøringsbørsten.

**Rengjøring under rennende vann**  
Etter hver våt bruk (spesielt med gel) må epilatorhodet rengjøres under rennende vann. Skru på epilatoren i noen sekunder i løpet av rengjøringen. Ta deretter av epilatorhodet og la det tørke. Fest det til apparatet igjen når det har tørket ordentlig.

**Generell informasjon om epilering**  
Alle metoder som fjerner hår fra roten kan føre til inngrodde hår og hudirritasjon (f.eks. kløe, ubehag eller rødflammet hud), avhengig av hudens og hårets tilstand. Dette er normale reaksjoner som bør forsvinne raskt, men som kan være kraftigere når du fjerner hår ved roten for første gang eller hvis du har sensitiv hud. Hvis huden din fortsatt er irritert etter ca. 36 timer, anbefaler vi at du kontakter lege. Vanligvis reduseres hudreaksjonen og ubehagsfølelsen vesentlig ved gjentatt bruk av Silk-épil. I enkelte tilfeller kan det oppstå betennelse i huden hvis bakterier trenger inn i huden (f.eks. når apparatet berører huden). Grundig rengjøring av epilatorhodet før hver bruk vil redusere faren for infeksjon. Kontakt lege om du er usikker på om du kan bruke dette apparatet. I følgende tilfeller må apparatet bare brukes etter konsultasjon med lege: ved eksem, sår, betennelsestilstander i huden, som follikulitt (hårsekkbetennelse) og åreknuter rundt føflekker, ved redusert immunitet i huden, f.eks. pga diabetes, graviditet, Raynauds sykdom, blødersykdom, candida eller immunsvikt.

## Barbering (se bildeseksjon B)

Barberhodet (8) er utformet for en rask og tett barbering av beina, underarmer og bikinilinj, konturtrimming og kutting av hår til 5 mm lengde. Bruk apparatet kun på tørr hud og med hastighet II når barberhodet er festet på apparatet.

- a Barbering:** velg «**II**».
- b Konturtrimming:** velg «**II**».
- c Kutting av hår til 5 mm lengde:** velg «**II**» og sett på trimmertoppen (I).
- d Rengjøring:** bank skjærebladet (II) mot en jevn overflate. Ikke rengjør skjærebladet med børsten, da det kan skade bladet.
- e Skjæredelene** bør oljes regelmessig hver tredje måned.
- f Skjæreblad (II) og lamellkniv (III)** bør skiftes ut når du merker at barberingsytelsen forringes. Reservedeler kan kjøpes hos din forhandler, hos et Braun servicesenter eller via [www.service.braun.com](http://www.service.braun.com). Du må ikke bruke apparatet hvis skjærebladet er skadet.

## Pinsetter

### Advarsel

- Pinsettene er ikke egnet for bruk av barn.
- Pek aldri LED-lyset i dine egne eller andres øyne.
- La ikke pinsettene komme i kontakt med vann eller våte hender.
- Undersøk pinsettene regelmessig for tegn på skade og bruk dem ikke i tilfelle skader eller defekter.
- Oppbevar knappbatteriene utilgjengelige for barn og kjæledyr for å unngå svelging.
- Batteriene kan lekke hvis de er tomme eller ikke har blitt brukt på lang tid. Beskytt deg selv og apparatet ved å skifte ut batteriene i rimelig tid. Ikke-oppladbare batterier skal ikke lades opp på nytt. Strømtilførselsuttakene skal ikke kortsluttes. Ikke bland nye og brukte batterier, eller forskjellige batterityper. Batterier skal settes inn med riktig polaritet.
- Unngå hudkontakt med lekkende batterier. Utsett ikke batterier for åpen ild.



## Hvordan bruke pinsettene

Pinsettene (9) er ment til å fjerne individuelle hår (f.eks. øyenbryn). De er klare til bruk da de inneholder 3 knappcellebatterier.

Fjern bryterlåsen før første gangs bruk (9a). For å slå på lyset, trykk på/av-knappen (9b). Trekk alltid ut håret i retningen håret gror. Ikke bruk pinsettene til å fjerne hår som vokser ut av føflekker.

## Utskifting av batteriene (9c)

1. Bruk en liten mynt til å skru opp bunnen av batteridekslet (skru mot klokken).
2. Fjern forsiktig de brukte batteriene og sett inn 3 nye batterier (type LR 41) med de negative («-») polene først. Sett deretter sammen batteridekslet ved å skru bunnen medsols fast på batteridekslet.

## Miljømessige opplysninger

Dette produktet inneholder batterier og resirkulerbart elektronisk avfall. Av miljøhensyn bør ikke dette produktet kastes sammen med husholdningsavfall, men leveres til et lokalt returpunkt.



## Garanti

Vi gir 2 års garanti på produktet gjeldende fra kjøpsdato.

I garantitiden vil vi gratis rette eventuelle fabrikkasjons- eller materialfeil, enten ved reparasjon eller om vi finner det hensiktsmessig å bytte hele produktet. Denne garanti er gyldig i alle land der Braun eller Brauns distributør selger produktet.

Denne garanti dekker ikke: skader på grunn av feil bruk, normal slitasje eller skader som har ubetydelig effekt på produktets verdi og virkemåte. Garantien bortfaller dersom reparasjoner utføres av ikke autorisert person eller hvis andre enn originale Braun reservedeler benyttes. For service i garantitiden skal hele produktet leveres eller sendes sammen med kopi av kjøpskvittering til nærmeste autoriserte Braun Serviceverksted: [www.service.braun.com](http://www.service.braun.com).

Ring 22 63 00 93 for å bli henvist til nærmeste autoriserte Braun Serviceverksted.

## NB

For varer kjøpt i Norge har kunden garanti i henhold til NEL's Leveringsbetingelser.

Med forbehold om endringer.

# Svenska

Läs igenom bruksanvisningen noga innan du använder apparaten och spara den för framtida bruk.

## Varning

- Av hygieniska skäl bör du inte dela apparaten med andra.
- Den här apparaten har en specialsladd (6) med en inbyggd, säker elförsörjning med extra låg spänning. Du ska därför inte byta ut eller ändra någon del av den. Du riskerar då att utsättas för en elektrisk stöt. För elektriska specifikationer se texten på specialsladden.
- Använd endast sladduppsättningen som kommer med apparaten.
- Om apparaten är märkt med  C 492 kan den användas med alla Braun strömkablar märkta med 492-XXXX.
-  Den här apparaten är lämplig för användning i samband med bad eller dusch. Av säkerhetsskäl kan den då endast användas utan sladd.
- Barn från 8 år och personer med nedsatt fysisk, sensorisk eller mental förmåga eller bristande erfarenhet eller kunskap kan använda denna produkt under övervakning av en person som är ansvarig för deras

säkerhet samt efter att ha fått instruktioner om hur produkten kan användas på ett säkert sätt så att de är införstådda med riskerna. Barn får inte leka med produkten. Barn får inte utföra rengöring eller användarunderhåll av produkten om de inte är äldre än 8 år och övervakas av vuxen.

- När apparaten är påslagen får den aldrig komma i kontakt med håret på huvudet, ögonfransar, tygband eller liknande, för att undvika skaderisker och förhindra blockering eller skada på apparaten.

## Beskrivning

- 1 Kåpa för hudkontakt
- 2 Epileringshuvud
- 3 Laddningsindikator
- 4 På-/av-knapp
- 5 Utlösarknapp
- 6 Specialsladd
- 7 Massagekåpan\*
- 8 Rakhuvud med trimmerkåpa\*
- 9 Pincett med lampa\*

\* inte med alla modeller

## Laddning

- Ladda apparaten innan du använder den. Anslut apparaten med specialsladden (6) till ett nätuttag, med apparaten avstängd. För bästa prestanda rekommenderar vi att du alltid använder en fulladdad apparat.
- Uppladdningen tar ca 1 timme.
- Laddningsindikatorn blinkar för att visa att apparaten håller på att laddas. När batteriet är fulladdat lyser laddningsindikatorn med ett fast sken. När apparaten är fulladdad ska den användas utan

sladd. Laddningsindikatorn lyser under användning. Om den slocknar under användning så behöver apparaten laddas.

- Ett fulladdat batteri ger upp till 30 minuters sladdlös användning.
- Det bästa temperaturintervallet för laddning, användning och förvaring av apparaten är mellan 15 och 35 °C. Om temperaturen ligger långt utanför detta intervall kan laddningstiden bli längre och användningstiden utan sladd reduceras.
- När det laddningsbara batteriet är förbrukat kan det ersättas endast på ett auktoriserat Braun kundservicecenter.

### Så här använder du apparaten

Sätt på apparaten genom att trycka på på-/av-knappen (4). Tryck en gång för varsam epilering (hastighet 1).

Tryck en andra gång för en snabbare och effektivare epilering (hastighet 2).

Tryck ännu en gång för att stänga av apparaten.

För att ta av epileringshuvudet, tryck ned utlösarknappen (5).

## Epilering

### Epileringstips

- Om du inte har använt en epilator tidigare, eller om du inte har epilert dig på länge, kan det ta lite tid innan huden anpassar sig till epileringen. Det obehag som kan upplevas i början minskar avsevärt vid upprepad användning eftersom huden anpassar sig till epileringen. Vi rekommenderar att du epilert en gång i veckan under den första månaden.
- När du epilert dig för första gången bör du göra det på kvällen, så att eventuell rodnad kan försvinna över natten. För att få huden att slappna av rekommenderar vi att du applicerar en fuktkräm efter epileringen.
- Epilering är enklare och angenämare när hårstråna är 2–5 mm långa. Om

hårstråna är längre rekommenderar vi att du rakar dig och sedan låter håret växa ut igen under 3–5 dagar innan du epilert dig.

- Fina hårstrån växer inte alltid upp till hudens yta. Regelbunden användning av massagesvampar (t.ex. när du duschar) eller exfolierande peeling hjälper till att förebygga inåtväxande hårstrån eftersom en varsam skrubbning avlägsnar hudens yttersta lager och fina strån kan på så sätt ta sig igenom hudytan.

### Våt-/torranvändning

- När apparaten används på torr hud, måste huden vara fri från fett eller krämer.
- Apparaten kan användas på våt hud, till och med under rinnande vatten. Se till att din hud är riktigt våt. För att apparaten ska kunna glida så bra som möjligt kan du använda en duschgel medan du epilert.

### Så här epilert du (se bild i sektion A)

Håll alltid huden sträckt när du epilert. Se till att hålla apparaten i rätt vinkel (90°) mot huden och för den i en långsam, kontinuerlig rörelse utan tryck mot hårstrånas växtriktning, i brytarens riktning. Kåpan för hudkontakt (1) ger en nära kontakt med huden och anpassar sig till alla områden på kroppen. Massagekåpan (7) kan användas istället för kåpan för hudkontakt (1). Den stimulerar huden för att göra epileringen behagligare.

### Epilering av benen

Epilera benen från underbenet och uppåt. Sträck ut benet när du epilert knävecket.

### Epilering av armhålor och bikinilinj

Dessa områden är särskilt smärtekänsliga, framförallt i början. Vi rekommenderar att du väljer hastighet I. Känslan av obehag kommer att minska med upprepad användning.

Rengör det aktuella området ordentligt före epileringen så att du får bort eventuella rester (av t.ex. deodorant).

När du epilerar armhålan ska du sträcka upp armen så att huden är sträckt och sedan föra apparaten åt olika håll för att fånga hår som växer i olika riktningar.

## Rengöring

Regelbunden rengöring av epileringshuvudet säkerställer goda hygieniska förhållanden och en tillförlitlig prestanda. Ta av kåpan (1 eller 7) innan rengöring.

### Rengöring med borste

Rengör pincettdelarna noggrant med rengöringsborsten.

### Rengöring under rinnande vatten:

Rengör apparaten under rinnande vatten efter varje våtanvändning (framförallt då gel har använts). Slå på apparaten under några sekunder under rengöringen. Ta sedan av epileringshuvudet och låt det torka. Sätt tillbaka epileringshuvudet när det är helt torrt.

## Allmän information om epilering

Alla metoder av hårborttagning från roten kan leda till inåtväxande hår och hudirritation (t.ex. klåda, obehag eller hudrodnad) beroende på i vilket skick huden och håren är. Det här är en normal reaktion som snabbt bör gå över, men som kan vara kraftigare när du tar bort hårstrån från roten för första gången, eller om du har känslig hud. Om huden efter 36 timmar fortfarande visar tecken på irritation, rekommenderar vi att du kontaktar läkare. Vanligtvis minskar hudreaktionen och smärtan avsevärt vid upprepade användning av Silk-épil. I vissa fall kan inflammation uppstå i huden när bakterier tränger in i huden (t.ex. när apparaten glider över huden). Noggrann rengöring av epileringshuvudet före varje användning minimerar risken för infektion.

Om du känner dig osäker på om du bör använda den här apparaten ber vi dig rådfråga din läkare. Vid någon av följande

sjukdomar/tillstånd bör denna produkt endast användas först efter att du har rådfrågat läkare: eksem, sår, inflammerad hud som follikulit (hårsäcksinflammation), åderbråck, runt födelsemärken, minskad hudimmunitet, t.ex. vid diabetes mellitus, under graviditet, vid Raynauds sjukdom, blödarsjuka, svampinfektion eller bristande immunförsvar.

## Rakning (se bild i sektion B)

Rakhuvudet (8) är utformat för snabb och nära rakning av ben, armhålor och bikini-linje, samt för konturtrimning och för att klippa hår till 5 mm. Rakhuvudet ska endast användas på torr hud och med hastighet II.

**a Rakning:** välj «».

**b Konturtrimning:** välj «».

**c Trimning av hår till 5 mm:** välj «» och sätt på trimmerkåpan (1).

### d Rengöring:

Slå försiktigt skärbladet (II) mot en plan yta. Rengör inte skärbladet med borsten eftersom det kan skada det.

**e** Skärdelarna bör smörjas var tredje månad.

**f** Byt ut skärblad (II) och saxhuvud (III) när du märker av en minskad rakprestanda. Reservdelar kan erhållas från din återförsäljare, Braun kundservicecenter eller via [www.service.braun.com](http://www.service.braun.com). Använd inte ett skadat skärblad.

## Pincett med lampa

### Varning

- Pincetterna är inte utformade eller tänkta att användas av barn.
- Rikta inte LED-lampan mot dina eller någon annans ögon.
- Pincetten får inte komma i kontakt med vatten eller fuktiga händer.

- Kontrollera regelbundet apparaten för skador och avbryt användningen om skada eller defekter skulle uppstå.
- Förvara knappbatterier oåtkomligt för barn och husdjur för att undvika sväljning.
- Batterier kan läcka om de är tomma eller inte har använts på ett tag. För att skydda dig och din apparat, ta ur och ersätt batterierna i tid. Blanda inte nya och använda batterier. Icke-laddningsbara batterier får inte laddas. Elförsörjningsterminalerna får inte kortslutas. Blanda inte nya och använda batterier, eller olika batterityper. Batterier måste sättas in med rätt polaritet.
- Undvik hudkontakt när du hanterar läckande batterier. Kasta inte batterier i eld.

## Användning

Pincetten (9) ska användas för att ta bort enskilda hårstrån (t.ex. i ögonbrynen). Den innehåller tre knappbatterier och är klar att användas. Slå av knapplåset innan användning (9a).

För att sätta igång lampan, tryck på på-/av-knappen (9b). Plocka alltid hårstrået i växtriktningen. Använd inte pincetten för att avlägsna hår som växer i leverfläckar.

## Byta batterier (9c)

1. Skruva loss underdelen av batterifacket med hjälp av ett litet mynt (vrid moturs).
2. Ta försiktigt ut de använda batterierna och sätt i tre nya (typ LR 41) med «-»-polerna först. Sätt tillbaka batterifackets lock genom att skruva fast det medurs.

## Skydda miljön

Den här produkten innehåller batterier och elektiskt avfall. Av miljöhänsyn ska produkten inte slängas bland det vanliga hushållsavfallet utan bör lämnas in på en återvinningsstation.



Denna information kan ändras utan föregående meddelande.

## Garanti

Vi garanterar denna produkt för två år från och med inköpsdatum. Under garantitiden kommer vi utan kostnad, att avhjälpa alla brister i apparaten som är hänförliga till fel i material eller utförande, genom att antingen reparera eller byta ut hela apparaten efter eget gottfinnande.

Denna garanti gäller i alla länder där denna apparat levereras av Braun eller deras auktoriserade återförsäljare.

Garantin gäller ej: skada på grund av felaktig användning eller normalt slitage, liksom brister som har en försumbar inverkan på apparatens värde eller funktion. Garantin upphör att gälla om reparationer utförs av icke behörig person eller om Brauns originaldelar inte används.



För att erhålla service under garantitiden skall den kompletta apparaten lämnas in tillsammans med inköpskvittot, till ett auktoriserat Braun verkstad: [www.service.braun.com](http://www.service.braun.com).

Ring 020-21 33 21 för information om närmaste Braun verkstad.

# Suomi

Lue käyttöohjeet huolellisesti ennen käyttöä ja säilytä ne mahdollista myöhempää tarvetta varten.

## Varoitus

- Älä anna hygieniasyiden vuoksi muiden käyttää laitetta.
- Laitteen verkkojohto (6) on varustettu matalajännitesovittimella. Älä vaihda sen osia tai tee siihen muutoksia. Muutoin on olemassa sähköiskun vaara. Katso sähköä koskevat lisätiedot verkkojohdossa olevasta tekstistä.
- Käytä vain laitteen mukana toimitettua johtoa.
- Jos laitteessa on merkintä -C 492, voit käyttää sitä minkä hyvänsä Braun-virtalähteen kanssa, jossa on merkintä 492-XXXX.
-  Laite soveltuu käytettäväksi kylvyssä tai suihkussa. Turvallisuussyistä sitä voidaan käyttää vain ilman verkkojohtoa.
- 8-vuotiaat tai sitä vanhemmat lapset sekä henkilöt, joiden fyysinen, sensorinen tai henkinen toimintakyky on rajoittunut tai joilla ei ole tarvittavaa kokemusta tai tietoa laitteen käytöstä, voivat käyttää laitetta, jos heitä valvotaan ja ohjeistetaan laitteen turvallisen käytön osalta

ja he ymmärtävät käyttöön liittyvät vaaratekijät. Lasten ei saa antaa leikkiä laitteella. Vain 8 vuotta täyttäneet lapset saavat puhdistaa tai hoitaa laitetta valvonnan alaisina.

- Kun laitteeseen on kytketty virta, se ei saa olla kosketuksissa hiusten, silmäripsien, nauhojen jne. kanssa loukkaantumisen sekä laitteen tukkeutumisen ja vaurioitumisen ehkäisemiseksi.

## Laitteen osat

- 1 Ihonläheinen kärkikappale
- 2 Epilointipää
- 3 Latauksen merkkivalo
- 4 Virtakytkin
- 5 Vapautuspainike
- 6 Verkkojohto
- 7 Hierova kärkikappale\*
- 8 Ajopää trimmerikärkikappaleella\*
- 9 Valaistuksen sisältävät pinsetit\*

\* ei sisälly kaikkiin malleihin

## Lataus

- Lataa laite ennen käyttöä. Kytke laite verkkojohdolla (6) verkkovirtaan moottori sammutettuna. Laitteen parhaan suorituskyvyn takaamiseksi sitä kannattaa käyttää aina täysin ladattuna.
- Latausaika on noin yksi tunti.
- Latauksen merkkivalo vilkkuu merkiksi siitä, että laite latautuu. Kun akku on täysin
- latautunut, latauksen merkkivalo palaa yhtäjaksoisesti. Kun laite on täysin latautunut, käytä sitä ilman verkkojohtoa. Latauksen merkkivalo palaa käytön aikana. Jos se sammuu käytön aikana, se tarkoittaa, että laite tulisi ladata uudelleen.

- Kun laite on ladattu täyteen, akussa riittää virtaa jopa 30 minuutin käyttöaikaan.
- Paras lämpötila laitteen lataamiseen, käyttöön ja säilytykseen on 15–35 °C. Jos ympäristön lämpötila on paljon kyseisen vaihteluvälin ulkopuolella, latausaika saattaa olla pidempi ja akun käyttöaika johdottomana lyhyempi.
- Ladattavan akun voi vaihtaa uuteen vain Braun huoltoliikkeessä.

### Laitteen käyttö

Käynnistä laite painamalla virtakytkintä (4). Paina kerran valitaksesi hellävaraisen epiloinnin (nopeus 1)

Paina toisen kerran valitaksesi nopeamman ja tehokkaamman epiloinnin (nopeus 2). Paina vielä kerran sammuttaaksesi laitteen.

Irrota epilointipää painamalla vapautuspainiketta (5).

## Epilointi

### Epilointivinkkejä:

- Jos et ole käyttänyt epilaattoria aiemmin tai jos et ole epiloinut pitkään aikaan, voi kestää hetken ennen kuin ihosi tottuu epilointiin. Alussa tuntuva kipu vähenee merkittävästi, kun laitetta käytetään toistuvasti ja iho tottuu käsitteilyyn. Ensimmäisen kuukauden aikana suosittelemme epilointia kerran viikossa.
- Kun epiloit ensimmäistä kertaa, on suositeltavaa tehdä se illalla, jotta mahdollinen punoitus häviää yön aikana. Kosteusvoiteen levittäminen on suositeltavaa epiloinnin jälkeen ihon rauhoittamiseksi.
- Epilointi on helpointa ja miellyttävintä, kun ihokarvat ovat 2–5 mm:n pituisia. Jos ihokarvat ovat tätä pidempiä, suosittelemme niiden ajamista ensin ja epilointia vasta kun ne ovat saaneet kasvaa 3–5 päivän ajan.
- Uudelleen kasvavat, hennot ihokarvat eivät aina kasva ihon pinnalle. Hieronta-

kintaan käyttö (esimerkiksi suihkun yhteydessä) tai kuorinnan suorittaminen auttaa estämään karvojen kasvun sisäänpäin. Kuorinta poistaa pinnallista ihosolukkoa, jolloin hennot karvat voivat helpommin kasvaa ihon pinnalle.

### Kuiva-/märkäajo

- Kun käytät laitetta kuivalla iholla, iholla ei saa olla rasvaa tai voiteita.
- Laitetta voidaan käyttää märällä iholla, jopa juoksevan veden alla. Kastele iho hyvin. Saadaksesi parhaan mahdollisen liukuvuuden voit käyttää suihkugeeliä epiloinnin aikana.

### Epilointi (katso kuvaosio A)

Venytä ihoa aina epiloinnin aikana. Käyttämättä liiallista painetta, ohjaa laitetta virtakytkimen suuntaan, ihokarvojen kasvusuuntaa vastaan, 90 asteen kulmassa ihoa vasten hitaalla, jatkuvalla liikkeellä. Ihonläheinen kärkiosa (1) mukautuu kehon eri alueilla ja antaa tarkan ajon. Ihonläheisen kärkiosan sijaan voit käyttää hierovaa kärkiosaa (7). Se stimuloi ihoa ja tekee epiloinnista miellyttävämpää.

### Säärien epilointi

Epiloi sääret säären alaosaan ylöspäin. Kun epiloit polven takaa, pidä jalka suoraksi ojennettuna.

### Kainaloiden ja bikinirajan epilointi

Ota huomioon, että varsinkin ensimmäisillä epilointikerroilla nämä alueet ovat erityisen kipuherkkiä. Sen vuoksi ensimmäisiin epilointikertoihin suositellaan nopeusasetusta 1. Toistuvassa käytössä kivun tunne vähenee. Puhdista epiloitava alue perusteellisesti jäämistä (kuten deodorantista) ennen epilointia. Pidä kainaloita epiloidessasi käsivartta kohotettuna, jolloin iho venyy, ja ohjaa laitetta eri suuntiin, jotta se nappaa eri suuntiin kasvavat karvat.

## Puhdistus

Säännöllinen puhdistus varmistaa hyvän hygienian ja paremman tehon. Irrota kärkikappale (1 tai 7) ennen puhdistusta.

### Puhdistus puhdistusharjalla

Puhdista pinsettiosa perusteellisesti puhdistusharjan avulla.

### Puhdistus juoksevan veden alla

Puhdista laite jokaisen märkäajon jälkeen juoksevassa vedessä (erityisesti jos olet käyttänyt geeliä). Pidä laite käynnistettynä muutaman sekunnin ajan puhdistuksen aikana. Poista sen jälkeen epilointipää ja anna sen kuivua täysin ennen kuin asetat sen jälleen paikalleen.

## Yleistä tietoa epiloinnista

Kaikki ihokarvanpoistomenetelmät, joissa karvat poistetaan juuresta, voivat aiheuttaa ihokarvojen kasvua sisäänpäin tai ihoärsytystä (esim. ihon kutinaa, epämukavuutta tai punoitusta) ihon ja ihokarvojen kunnosta riippuen. Kyseessä on normaali reaktio, joka häviää yleensä nopeasti. Reaktio voi kuitenkin olla voimakkaampi, kun ihokarvoja poistetaan juuresta ensimmäisiä kertoja tai jos sinulla on herkkä iho. Jos iho on ärtynyt vielä 36 tunnin kuluttua, suosittelemme kääntymistä lääkärin puoleen. Yleensä ihoreaktiot ja kivun tunne vähenevät huomattavasti, kun Silk-épil-laitetta käytetään toistuvasti. Joissakin tapauksissa ihon sisään pääsevät bakteerit (esimerkiksi kun laitetta liikutellaan iholla) saattavat aiheuttaa tulehduksen. Epilointipään perusteellinen puhdistus ennen jokaista käyttökertaa vähentää tulehdusriskiä.

Jos et ole varma laitteen soveltuvuudesta itsellesi, ota yhteyttä lääkäriin. Seuraavissa tapauksissa laitetta tulisi käyttää vasta, kun asiasta on keskusteltu lääkärin kanssa: ihottuma, haavat, tulehtunut iho kuten karvan juuritupen tulehdus (märkivät karvatupet), suonikohjut, luomien ympärillä, ihon heikentynyt vastustuskyky (syyinä esim. diabetes), raskausaika, Raynaud'n oireyhtymä, verenvuototauti, hiivatulehdus tai heikko vastustuskyky.

## Ajopään käyttö

Ajopää (8) on suunniteltu säärrien, kainaloiden ja bikinirajan nopeaan ja tarkkaan ajamiseen, rajaukseen ja ihokarvojen leikkaamiseen 5 mm:n pituisiksi. Käytä ajopääosaa ainoastaan kuivalla iholla ja nopeusasetuksella II.

- a Ajaminen:** valitse «**Ⓐ**».
- b Rajaus:** valitset «**Ⓑ**».
- c Ihokarvojen ajaminen 5 mm:n pituisiksi:** valitse «**Ⓐ**» ja aseta viimeistelijän kärkikappale paikalleen (I).
- d Puhdistaminen:** Älä puhdista teräsverkkoa (II) harjalla, koska se saattaa vahingoittaa teräsverkkoa.
- e Ajo-osat tulee voidella säännöllisesti 3 kuukauden välein.**
- f Vaihda teräverkko (II) ja leikkuri (III), kun huomaat ajotuloksen heikentyvän. Varaosia saa jälleenmyyjältä, Braun huoltoliikkeistä tai osoitteesta [www.service.braun.com](http://www.service.braun.com). Älä käytä vaurioitunutta teräverkkoa.**

## Valaistuksen sisältävät pinsetit

### Varoitukset

- Pinsettejä ei ole suunniteltu eikä tarkoitettu lasten käyttöön.
- Älä osoita LED-valolla silmiin.
- Älä anna pinsettien olla kosketuksissa veden tai märkien käsien kanssa.
- Tarkista säännöllisesti, etteivät pinsetit ole vaurioituneet. Vaurioituneita pinsettejä ei tule käyttää.
- Nielemisvaaran ehkäisemiseksi säilytä nappirivastot lasten ja lemmikkieläinten ulottumattomissa.
- Paristot saattavat vuotaa, jos ne ovat tyhjästä tai niitä ei ole käytetty pitkään aikaan. Turvallisuussyistä, vaihda tyhjästä paristot ajoissa. Ei-ladattavia paristoja ei saa ladata. Syöttöliittimiä ei saa oikosulkea. Älä sekoita keskenään uusia ja käytettyjä paristoja tai eri paristotyyppiä.



pejä. Paristot on asetettava lokeroon siten, että navat tulevat oikein päin.

- Vältä ihokontaktia, jos käsittelet vuotavia paristoja. Älä hävitä polttamalla.

## Käyttö

Pinsetit (9) on tarkoitettu yksittäisten ihokarvojen poistamiseen (esim. kulmakarvoista). Ne sisältävät 3 nappiparistoa ja ovat valmiit käytettäviksi.

Poista virtakytkimen suojus ennen käyttöä (9a).

Sytytä valo painamalla virtakytkintä (9b).

Vedä aina ihokarvat pois niiden kasvusuunnassa. Älä käytä pinsettejä luomissa kasvavien karvojen poistamiseen.

## Paristojen vaihtaminen (9c)

1. Avaa paristokotelon pohja käyttämällä pientä kolikkoa (käännä vastapäivään).
2. Poista käytetyt paristot varovasti ja syötä 3 uutta paristoa (tyyppi LR 41) «-» nape edellä. Aseta pohja takaisin paikoilleen kiertämällä myötäpäivään.

## Ympäristöseikkoihin liittyviä tietoja

Tämä laite sisältää akun ja kierrätettäviä elektronisia osia. Ympäristösuojelullisista syistä tuotetta ei saa hävittää kotitalousjätteen mukana.

Hävitä tuote viemällä se asianmukaiseen keräyspisteeseen.



Tiedot voivat muuttua ilman ennakoilmoitusta.

## Takuu

Tälle tuotteelle myönämme 2 vuoden takuun ostopäivästä lukien Suomessa voimassa olevien alan takuehtojen TE90 mukaan. Takuuajana korvataan veloituksetta kaikki viat, jotka aiheutuvat materiaali- tai valmistusvirheestä. Korvaus tapahtuu harkintamme mukaan korjaamalla, vaihtamalla viallinen osa tai vaihtamalla koko laite uuteen. Takuu on voimassa kaikkialla maailmassa sillä edellytyksellä, että laitetta myydään ko. maassa Braunin tai virallisen maahantuojan toimesta.

Takuun piiriin eivät kuulu seuraavat viat: viat, jotka johtuvat virheellisestä käytöstä, normaalista kulumisesta tai viat, jolla on vähäinen merkitys laitteen arvoon tai toimintaan. Takuun voimassaolo lakkaa, jos laitetta korjataan muualla kuin valtuutetussa Braun-huoltoliikkeessä tai jos laitteessa käytetään muita kuin alkuperäisiä varaosia.



Yksilöity ostokuitti riittää takuun voimassaolon osoittamiseksi: [www.service.braun.com](http://www.service.braun.com).

Lisätietoa takuuseen liittyvistä asioista saa asiakaspalvelukeskuksestamme numerosta 020-377 877.

# Polski

Przed użyciem urządzenia przeczytaj dokładnie instrukcje użytkowania i zachowaj ją do późniejszego wykorzystania.

## Ostrzeżenie

- Ze względów higienicznych urządzenia tego nie należy dzielić z innymi osobami.
- Urządzenie wyposażono w specjalny przewód (6), zintegrowany z bezpiecznym zasilaczem bardzo niskiego napięcia. Nie wolno dokonywać wymiany żadnych części urządzenia ani nimi manipulować. W przeciwnym razie może dojść do porażenia prądem. W celu uzyskania specyfikacji elektrycznych należy zapoznać się z nadrukiem na zestawie zasilającym.
- Używać tylko specjalnego przewodu dołączonego do urządzenia.
- Jeśli urządzenie jest oznakowane  492 można je używać z kablem oznaczonym symbolem 492-XXXX.
-  Urządzenie nadaje się do stosowania zarówno w wannie, jak i pod prysznicem. Ze względów bezpieczeństwa może być obsługiwane tylko bezprzewodowo.
- To urządzenie może być używane przez dzieci w wieku powyżej 8 lat oraz przez osoby

o ograniczonej zdolności fizycznej, czuciowej lub psychicznej lub nieposiadające doświadczenia i wiedzy, jeśli są nadzorowane lub zapoznają się z instrukcją bezpiecznego użytkowania urządzenia i zrozumiały zagrożenia związane z użytkowaniem. Dzieci nie mogą bawić się urządzeniem. Pozostawione bez nadzoru dzieci w wieku poniżej 8 lat nie powinny wykonywać czyszczenia ani konserwacji urządzenia.

- Włączone urządzenie nigdy nie może wchodzić w kontakt z włosami na głowie, rękami, kawałkami tkaniny itp., gdyż mogłoby to spowodować ryzyko doznania obrażeń lub zatrzymania pracy i uszkodzenia urządzenia.

## Opis

- 1 Nasadka zapewniająca maksymalny kontakt ze skórą
- 2 Głowica depilująca
- 3 Lampka ładowania
- 4 Przycisk Wł/Wył
- 5 Przycisk zwalniający
- 6 Specjalny zestaw zasilający
- 7 Nasadka masująca\*
- 8 Końcówka z głowicą golącą z nasadką do przycinania\*
- 9 Pęseta z podświetleniem\*

\* nie dla wszystkich modeli

## Ładowanie

- Przed korzystaniem z urządzenia należy je naładować. Wyłączone urządzenie

podłącz do gniazdka elektrycznego za pomocą specjalnego zestawu zasilającego (6). Dla zapewnienia lepszej wydajności zalecamy, aby zawsze korzystać z całkowicie naładowanego urządzenia.

- Czas ładowania wynosi około 1 godziny.
- Lampka ładowania miga, sygnalizując, że urządzenie jest w trakcie ładowania. Gdy akumulator jest w pełni naładowany, lampka ładowania zaczyna świecić światłem ciągłym. Po pełnym naładowaniu urządzenia należy używać go bez przewodów. W trakcie pracy świeci się lampka ładowania. Jeśli zgaśnie w czasie korzystania z urządzenia, należy je ponownie naładować.
- W pełni naładowane akumulatory gwarantują do 30 minut nieprzerwanej pracy urządzenia w trybie bezprzewodowym.
- Zakres temperatur otoczenia, w których najlepiej ładować, stosować i przechowywać urządzenie to od 15 do 35°C. W przypadku, gdy temperatura znacząco wykracza poza ten zakres, ładowanie może trwać dłużej, a czas pracy bezprzewodowej może być krótszy.
- Po całkowitym zużyciu akumulatora można wymienić go jedynie w Autoryzowanym Centrum Serwisowym Braun.

### Jak używać urządzenia

Włącz urządzenie przyciskiem Wł/Wył (4). Naciśnij go raz jeszcze, by ustawić prędkość do delikatnej depilacji (prędkość 1). Naciśnij ponownie, by depilacja była szybsza i bardziej skuteczna (prędkość 2). Kolejne naciśnięcie wyłączy urządzenie.

Aby zdjąć głowicę depilującą wciśnij przycisk zwalniający (5).

## Depilacja

### Wskazówki dotyczące depilacji

- Jeśli użytkownik nie korzystał nigdy wcześniej z depilatora lub nie przeprowadzał depilacji przez dłuższy czas,

jego skóra może przystosowywać się do depilacji przez krótki okres czasu. Odczuwany na początku dyskomfort znacznie osłabnie wraz z liczbą depilacji, gdyż skóra stopniowo przystosowuje się do tego procesu. W pierwszym miesiącu użytkowania zalecamy cotygodniową depilację.

- Zaleca się przeprowadzić pierwszą depilację wieczorem tak, aby ewentualne zaczerwienienia skóry mogły zniknąć przez noc. W celu uniknięcia podrażnień skóry zalecamy nałożenie na nią po depilacji kremu nawilżającego.
- Depilacja jest łatwiejsza i wygodniejsza, gdy depilowane włosy mają optymalną długość 2–5 mm. Jeśli włosy są dłuższe, zalecamy wcześniejsze zgolenie ich, a następnie wydepilowanie krótkich, odrastających włosów po 3 do 5 dniach.
- Cienkie, odrastające włosy mogą nie wyrastać spod powierzchni skóry. Regularne stosowanie gąbek do masażu (np. pod prysznicem) lub peelingów złuszczących skórę pozwala zapobiegać wrastaniu włosów, gdyż delikatne złuszczenie usuwa górną warstwę skóry, co pomaga włosom przedostać się przez jej powierzchnię.

### Użycie na mokrą lub suchą skórę

- Jeśli używasz urządzenia na suchą skórę, nie może być ona tłusta lub posmarowana kremem.
- Urządzenie można stosować na mokrą skórę, nawet pod bieżącą wodą. Zapewnij, by twoja skóra była dobrze nawilżona. Aby polepszyć poślizg urządzenia w czasie depilacji możesz używać żelu pod prysznic.

### Sposób depilacji (patrz część A rysunku)

W trakcie depilacji zawsze naciągaj skórę. Trzymaj urządzenie pod kątem prostym (90°) względem skóry i przesuwaj je powoli w kierunku pod włos, nie dociskając. Nasadka zapewniająca maksymalny kontakt ze skórą (1) zapewnia maksymalny kontakt i jest przystosowana do wszystkich obszarów ciała.

Zamiast nasadki zapewniającej maksymalny kontakt ze skórą (1) możesz użyć nasadki masującej (7). Stymuluje ona skórę, co czyni depilację bardziej komfortową.

### Depilacja nóg

Nogi depiluj od dołu do góry. Podczas depilacji pod kolanem trzymaj nogę wyprostowaną.

### Depilacja pach i okolic bikini

Zwłaszcza na początku obszary te są szczególnie wrażliwe na ból. Zalecamy rozpoczęcie depilacji z prędkością I. Po kilkukrotnym wydepilowaniu bolesne odczucia będą słabsze.

Przed depilacją dokładnie umyj miejsca przeznaczone do depilacji, oczyszczając skórę (np. z resztek dezodorantu).

Depilując pachy trzymaj uniesione ramię i prowadź urządzenie w różnych kierunkach, aby usunąć wszystkie włosy rosnące w różne strony.

### **Czyszczenie**

Regularne czyszczenie głowicy depilacyjnej zapewnia wysoki poziom jej higieny i niezawodność podczas depilacji. Przed czyszczeniem zdejmij nasadkę (1 lub 7).

### Czyszczenie za pomocą pędzelka

Dokładnie wyczyść zespół pęset za pomocą pędzelka.

### Czyszczenie pod bieżącą wodą

Po każdym użyciu depilatora na mokro (zwłaszcza przy korzystaniu z żelu pod prysznic), umyj głowicę depilującą pod bieżącą wodą. Czyszcząc depilator włącz go na kilka sekund. Następnie zdejmij głowicę depilacyjną i pozwól, aby wyschła. Kiedy głowica będzie już całkowicie sucha, załóż ją z powrotem.

### **Podstawowe informacje o depilacji**

Wszystkie metody usuwania włosów przy samej nasadzie mogą powodować wrastanie włosów i podrażnienia (np. swędzenie, dyskomfort i zaczerwienienie skóry) w zależności od kondycji skóry i włosów. Jest to normalna reakcja, która powinna

zniknąć w krótkim czasie. Może być jednak nasiloną, jeśli włosy są usuwane przy samej nasadzie po raz pierwszy albo przy wrażliwej skórze.

Jeśli po upływie 36 godzin skóra nadal jest podrażniona, zaleca się wizytę u lekarza. Zazwyczaj reakcja skóry i uczucie bólu znacznie łagodnieją wraz z kolejnymi użyciem depilatora Silk-épil. Rzadko spotyka się przypadek przeniknięcia bakterii do skóry (np. podczas przesuwania po niej depilatora) może wystąpić zapalenie skóry. Dokładne czyszczenie głowicy depilatora przed każdym użyciem zmniejsza ryzyko wystąpienia infekcji.

W razie jakichkolwiek wątpliwości dotyczących zastosowania tego urządzenia skonsultuj się z lekarzem. W następujących przypadkach depilator może być stosowany tylko po wcześniejszej konsultacji lekarskiej: zapalenia skóry, rany, stany zapalne skóry, np. zapalenie mieszków włosowych (ropiejące mieszki włosowe), żylaki, obszary wokół znamion, zmniejszona odporność skóry, np. przy cukrzycy lub w czasie ciąży, choroba Raynauada, hemofilia, niedobór odporności lub grzybica wywołana drożdżakami z rodzaju Candida.

## **Golenie** (patrz część **B** rysunku)

Głowica gołająca (8) służy do szybkiego i dokładnego golenia miejsc pod pachami i okolic bikini, przycinania modelującego i obcinania włosów do długości 5 mm. Końcówkę gołącą należy używać tylko na suchą skórę i przy prędkości II.

**a Golenie:** Wybierz «».

**b Przycinanie modelujące:**  
Wybierz «».

**c Obcinanie włosów do długości 5 mm:**  
Wybierz «» i załóż nasadkę przycinającą (I).

### **d Czyszczenie**

Postukaj lekko folią gołącą (II) o płaską powierzchnię. Nie czyść folii gołącej

pędzelkiem, ponieważ może to spowodować jej uszkodzenie.

- e Części golące należy regularnie smarować (co 3 miesiące).
- f Wymień ramkę folii (II) i blok ostrzy (III), jeśli zauważysz, że jakość golenia jest gorsza. Części zamienne można zakupić u sprzedawców detalicznych, w Centrum Obsługi Klienta Braun lub poprzez stronę internetową [www.service.braun.com](http://www.service.braun.com). Nie należy się golić w przypadku uszkodzenia folii.

## Podświetlana pęseta

### Uwaga

- Pęseta nie jest przeznaczona do używania przez dzieci.
- Nie kieruj świecącej diody LED w kierunku swoich oczu lub oczu innych osób.
- Nie pozwól, by pęseta została zamoczona lub używana mokrymi dłońmi.
- Sprawdzaj regularnie pęsetę pod kątem uszkodzeń. Jeśli takie wystąpią, przestań jej używać.
- Przechowuj baterie guzikowe poza zasięgiem dzieci i zwierząt, ponieważ mogą one zostać połknięte.
- Jeśli baterie są wyczerpane lub nie były używane długi czas, mogą wycieknąć. Aby chronić siebie i urządzenie wymieniaj regularnie zużyte baterie. Nie ładować jednorazowych baterii. Nie należy powodować zwarcia biegunów baterii. Nie należy łączyć nowych i używanych baterii ani baterii różnego typu. Przy wkładaniu baterii zachowaj prawidłową biegunowość.
- Uważaj, by baterie, które wyciekły nie miały kontaktu ze skórą. Nie wrzucaj baterii do ognia.

### Sposób używania

Pęseta (9) przeznaczona jest do usuwania pojedynczych włosów (np. z brwi). Można jej używać po umieszczeniu 3 baterii guzikowych.

Przed pierwszym użyciem zdejmij element zabezpieczający (9a).

Aby włączyć oświetlenie naciśnij przycisk Wł/Wył (9b). Zawsze wyrывaj włos w kierunku jego wzrostu. Nie używaj pęsety do usuwania włosów wyrastających ze znamion.

### Wymiana baterii (9c)

1. Za pomocą małej monety odkręć zaślepkę przedziału baterii (w kierunku odwrotnym do kierunku ruchu wskazówek zegara).
2. Ostrożnie wyjmij zużyte baterie i włóż 3 nowe baterie (typu LR 41) biegunem ujemnym «-» do urządzenia. Załóż zaślepkę, wkręcając ją (zgodnie z kierunkiem ruchu wskazówek zegara) do przedziału baterii.

### Utylizacja

Produkt zawiera akumulatory oraz odpady elektryczne nadające się do recyklingu. Z uwagi na ochronę środowiska nie wolno utylizować go razem z odpadami komunalnymi. Produkt należy przekazać do miejscowego punktu zbiórki tego typu odpadów.



Może ulec zmianie bez uprzedzenia.

### Warunki gwarancji

1. Procter & Gamble International Operation SA, z siedzibą w Route de St-Georges 47, 1213 Petit Lancy 1 w Szwajcarii, gwarantuje sprawne działanie sprzętu w okresie 24 miesięcy od daty jego wydania Konsumentowi. Ujawnione w tym okresie wady będą usuwane bezpłatnie przez autoryzowany punkt serwisowy, w terminie 14 dni od daty dostarczenia sprzętu do autoryzowanego punktu serwisowego.
2. Konsument może wysłać sprzęt do naprawy do najbliższego znajdującego się autoryzowanego punktu serwisowego.

lub skorzystać z pośrednictwa sklepu, w którym dokonał zakupu sprzętu. W takim wypadku termin naprawy ulegnie wydłużeniu o czas niezbędny do dostarczenia i odbioru sprzętu.

3. Konsument powinien dostarczyć sprzęt w opakowaniu należycie zabezpieczonym przed uszkodzeniem. Uszkodzenia spowodowane niedostatecznym zabezpieczeniem sprzętu nie podlegają naprawom gwarancyjnym. Naprawom gwarancyjnym nie podlegają także inne uszkodzenia powstałe w następstwie okoliczności, za które Gwarant nie ponosi odpowiedzialności, w szczególności zawinione przez Poczte Polską lub firmy kurierskie.
4. Niniejsza gwarancja jest ważna jedynie z dokumentem zakupu i obowiązuje w każdym kraju, w którym, to urządzenie jest rozprowadzane przez jednostkę organizacyjną firmy Procter & Gamble lub upoważnionego przez nią dystrybutora.
5. Dokument zakupu musi być opatrzony datą i numerem oraz określać nazwę i model sprzętu.
6. Okres gwarancji przedłuża się o czas od zgłoszenia wady lub uszkodzenia do naprawy sprzętu i zwrotnego postawienia go do dyspozycji Konsumenta.
7. Naprawa gwarancyjna nie obejmuje czynności przewidzianych w instrukcji, do wykonania których, Konsument zobowiązany jest we własnym zakresie i na własny koszt.
8. Ewentualne oczyszczenie sprzętu dokonywane jest na koszt Konsumenta według cennika danego autoryzowanego punktu serwisowego i nie będzie traktowane jako naprawa gwarancyjna, chyba, że oczyszczenie jest niezbędne do usunięcia wady w ramach świadczeń objętych niniejszą gwarancją i nie stanowi czynności, o których mowa w p. 7.
9. Gwarancją nie są objęte:
  - a) mechaniczne uszkodzenia sprzętu spowodowane w czasie jego użyt-



kowania lub w czasie dostarczania sprzętu do naprawy;

- b) uszkodzenia i wady wynikłe na skutek:
  - używania sprzętu do celów innych niż osobisty użytek;
  - niewłaściwego lub niezgodnego z instrukcją użytkowania, konserwacji, przechowywania lub instalacji;
  - używania niewłaściwych materiałów eksploatacyjnych;
  - napraw dokonywanych przez nieuprawnione osoby; stwierdzenie faktu takiej naprawy lub samowolnego otwarcia sprzętu powoduje utratę gwarancji;
  - przeróbek, zmian konstrukcyjnych lub używania do napraw nieoryginalnych części zamiennych firmy Braun;
  - części szklane, żarówki oświetlenia;
  - ostrza i folie do golarek, wymienne końcówki do szczotek elektrycznych i irygatorów oraz materiały eksploatacyjne.
10. Niniejsza gwarancja na sprzedany towar konsumpcyjny nie wyłącza, nie ogranicza ani nie zawiesza uprawnień Kupującego wynikających z przepisów o rękojmi za wady rzeczy sprzedanej.

# Český

Než začnete přístroj používat, pečlivě si přečtěte návod k použití a uchovejte si jej pro případ budoucí potřeby.

## Varování

- Z hygienických důvodů tento přístroj nepůjčujte dalším osobám.
- Tento přístroj je vybaven speciálním kabelem (6) s integrovaným bezpečným, nízkonapětovým zdrojem energie. Nevyměňujte ani nemanipulujte s žádnou jeho částí. V opačném případě se vystavujete riziku zasažení elektrickým proudem. Elektrické specifikace najdete natištěny na speciálním kabelu.
- Používejte pouze speciální kabel dodávaný společně s přístrojem
- V případě, že spotřebič je označen  C 492, můžete jej použít s libovolným napájecím Braun napájení kódovaných 492-XXXX.
-  Tento přístroj je možné používat ve vaně nebo sprše. Z bezpečnostních důvodů jej lze používat pouze jako bezdrátový.
- Děti starší osmi let a osoby se sníženými fyzickými, smyslovými či duševními schopnostmi či nedostatkem zkušeností nebo znalostí mohou přístroj používat, pouze pokud byly

řádně poučeny o jeho bezpečném používání a chápou možná rizika. Přístroj není určen jako hračka pro děti. Čištění a údržbu mohou provádět děti, pouze pokud jsou starší osmi let a jsou pod dozorem.

- Zapnutý přístroj nesmí nikdy přijít do styku s vlasy, řasami, sponkami, aby nevznikalo nebezpečí úrazu či zablokování a poškození přístroje.

## Popis

- 1 Kryt pro kontakt s pokožkou
- 2 Epilační hlava
- 3 Kontrolka nabíjení
- 4 Vypínač
- 5 Tlačítko pro uvolnění
- 6 Speciální síťový přívod
- 7 Masážní kryt\*
- 8 Holící hlava se zastříhovačem\*
- 9 Pinzeta se svítilnou\*

\* ne u všech modelů

## Nabíjení

- Před použitím přístroj nabijte. Pomocí speciálního kabelu (6) připojte zařízení s vypnutým motorem do elektrické zásuvky. Pro nejlepší výkon doporučujeme vždy používat plně nabitý přístroj.
- Doba nabíjení je přibližně 1 hodina.
- Pokud kontrolka nabíjení bliká, přístroj se nabíjí. Jakmile je baterie zcela nabitá, kontrolka nabíjení se rozsvítí. Po nabití použijte přístroj bez šňůry. Kontrolka nabíjení během provozu svítí. Pokud během používání kontrolka zhasne, je potřeba přístroj nabít.
- Na plné nabití je možné přístroj bezdrátově provozovat po dobu až 30 minut.
- Doporučujeme přístroj nabíjet, používat a skladovat nejlépe při okolní teplotě od 15 °C do 35 °C. V případě výrazně

nížších nebo vyšších teplot se může doba nabíjení prodloužit, zatímco doba bezdrátového provozu zkrátit.

- Na konci životnosti lze dobíjecí baterii vyměnit pouze v autorizovaném servisním středisku společnosti Braun.

## Jak přístroj používat

Vypínačem (4) zapněte přístroj.

Pro jemnou epilaci stiskněte jednou (rychlost 1).

Pro rychlejší a účinnější epilace stiskněte dvakrát (rychlost 2).

Dalším stisknutím přístroj vypnete.

Před odejmutím epilací hlavy stiskněte tlačítko pro uvolnění (5).

## Epilace

### Tipy pro epilaci

- Pokud používáte epilátor poprvé nebo pokud jste se již dlouho neepilovali, může pokožce chvíli trvat, než si na epilaci zvykne. Počáteční pocíťované nepohodlí s opakovaným používáním ustoupí, protože pokožka si na epilaci postupně zvykne. Během prvního měsíce používání doporučujeme provádět epilaci jednou týdně.
- Pokud se epilujete poprvé, doporučujeme provést epilaci večer, aby v průběhu noci ustoupilo jakékoli zarudnutí. Pro uvolnění pokožky doporučujeme po epilaci použít hydratační krém.
- Epilace bude snadnější a příjemnější, pokud mají chloupky optimální délku 2 až 5 mm. Pokud jsou příliš dlouhé, doporučujeme je nejprve oholit a po maximálně třech až pěti dnech epilovat kratší, nově rostoucí chloupky.
- Jemné, opětovně rostoucí chloupky se nemusejí dostat až na povrch pokožky. Pravidelné používání masážních houbiček (např. při sprchování) nebo exfoliačního peelingu pomáhá předcházet zarůstání chloupků, protože jemně odstraňují horní vrstvu pokožky, a chloupky tak mohou snadno prorůst až na povrch.

## Používání nasucho a namokro

- Při používání přístroje nasucho je nutné pokožku zbavit kožního mazu a krémů.
- Přístroj lze používat na mokrou pokožku nebo pod tekoucí vodou. Ujistěte se, že je pokožka dostatečně mokrá. Pro optimální skluz přístroje je vhodné při epilaci používat sprchový gel.

## Postup epilace (viz obrázek v části A)

Při epilaci vždy napínejte pokožku. Držte přístroj v pravém úhlu (90°) k pokožce a ved'te jej pomalu proti směru růstu chloupků ve směru vypínače, aniž byste vyvíjeli tlak. Kryt pro kontakt s pokožkou (1) zajišťuje těsný kontakt a přizpůsobí se všem částem těla.

Namísto krytu pro kontakt s pokožkou (1) lze používat masážní kryt (7). Ten stimuluje pokožku a zpříjemňuje epilaci.

### Epilace nohou

Nohy epilujte ve směru zdola nahoru.

Při epilaci pod kolenem nohu napněte.

### Epilace podpaží a oblasti bikin

Především zpočátku jsou tyto oblasti velice citlivé na bolest. Doporučujeme začínat při rychlosti I. Při opakovaném používání pocit bolesti zeslábně. Před epilací důkladně očistěte příslušné části těla a odstraňte rezidu (například deodorant).

Při epilaci podpaží držte paži nataženou vzhůru a ved'te přístroj různými směry tak, aby zachytil všechny chloupky rostoucí různým směrem.

## Čištění

Pravidelné čištění hlavy přístroje zajišťuje dobrý hygienický stav a spolehlivé výsledky epilace. Před čištěním sejměte kryt (1 nebo 7).

### Čištění kartáčkem

Pinzetu důkladně vyčistěte pomocí kartáčku.

### Čištění pod tekoucí vodou

Po každé epilaci namokro (zvláště při epilaci s gelem) vyčistěte epilací hlavu pod



tekoucí vodou. Během čištění epilátor na několik sekund zapněte. Pak sundejte epiláčnickou hlavu a nechte uschnout. Po úplném vyschnutí nasadíte epiláčnickou hlavu zpět.

### Obecné informace o epilaci

Všechny způsoby odstraňování chloupků s kořínkem mohou vést k zarůstání a podráždění (například svědění, pocitu nepohodlí nebo zarudnutí pokožky) v závislosti na stavu pokožky a chloupků. Taková reakce je normální a měla by rychle odeznít. Pokud si však odstraňujete chloupky i s koříny poprvé nebo pokud máte citlivou pokožku, může být reakce výraznější i po několika epilacích.

Pokud vaše pleť vykazuje známky podráždění i po 36 hodinách, doporučujeme kontaktovat lékaře.

Obecně se reakce pokožky a pocit bolesti po opakovaném používání přístroje Silk-épil snižují. V některých případech může dojít k zánětu pokožky, pokud do kůže proniknou bakterie (například při pohybu přístroje po pokožce). Důkladné čištění epiláčnické hlavy před každým použitím minimalizuje riziko infekce.

V případě jakýchkoli pochyb o používání tohoto přístroje se obraťte na lékaře. V následujících případech byste měli přístroj používat až po poradě s lékařem: ekzém, rány, při zanícení pokožky (například folikulitida – hnisání vlasových váčků), křečové žíly, kolem mateřských znamének, při snížené imunitě pokožky apod., při diabetu mellitus, v těhotenství, při Raynaudově chorobě, hemofilii, při selhání imunity nebo onemocnění kandidou.

### Holení (viz obrázek v části B)

Holicí hlava (8) je určena pro rychlé a těsné holení nohou, podpaží a oblasti bikin, zastříhávání a stříhání chloupků na délku do 5 mm. Holicí hlavu používejte pouze na suchou pokožku a při rychlosti II.

**a Holení:** Vyberte «».

**b Zarovnávaní kontur:** Vyberte «».

**c Zastříhávání chloupků na délku 5 mm:**

Vyberte «» a nasadíte zastříhovač (I).

**d Čištění**

Vyklepejte holicí planžetu (II) na ploché podložce. Nečistěte ji štětečkem, protože by mohlo dojít k poškození planžety.

**e** Holicí části je potřeba pravidelně každé tři měsíce lubrikovat.

**f** Jakmile si všimnete horších výsledků holení, vyměňte rám s planžetou (II) a stříhač (III). Náhradní díly jsou k dispozici u prodejce nebo v servisních střediscích Braun nebo na webu [www.service.braun.com](http://www.service.braun.com). Při holení nepoužívejte poškozenou planžetu.

### Pinzeta se svítilnou

#### Upozornění

- Pinzeta není určena pro děti.
- Nemiřte LED svítilnou nikomu do očí.
- Zamezte kontaktu pinzety s vodou nebo mokřýma rukama.
- Pinzetu pravidelně kontrolujte, zda nenesete známky poškození. Jakmile zjistíte poškození nebo vadu, přestaňte pinzetu používat.
- Knoflíkové článkové baterie udržujte mimo dosah dětí a domácích zvířat, aby nedošlo k jejich spolknutí.
- Pokud jsou baterie vybité nebo nejsou dlouho používány, mohou vytéct. Za účelem vaší ochrany a ochrany přístroje všechny spotřebované baterie včas vyjměte a vyměňte. Baterie, které nejsou určeny k dobíjení, nedobíjejte. Připojovací svorky nezkratujte. Nemíchejte dohromady nové a použité baterie, ani různé typy baterií. Baterie je nutné vkládat správným směrem podle polarity.

- Zabraňte kontaktu případného vytékajícího obsahu baterií s pokožkou.  
Nevhazujte baterie do ohně.

## Způsob použití

Pinzeta (9) slouží k vytrhávání jednotlivých chloupků (např. obočí). Je připravena k použití, protože obsahuje 3 knoflíkové baterie.

Před prvním použitím sejměte zámek vypínače (9a).

Chcete-li rozsvítit svítilnu, zmáčkněte vypínač (9b). Chloupky vytrhávejte vždy ve směru jejich růstu. Nepoužívejte pinzetu na vytrhávání chloupků rostoucích z mateřských znamének.

## Výměna baterií (9c)

- 1 Pomocí drobné mince odšroubujte spodní část přihrádky na baterie (otáčením proti směru hodinových ručiček).
- 2 Opatrně vyjměte použité baterie a vložte 3 nové baterie (typ LR 41) póly «-» napřed. Pak spodní část po směru hodinových ručiček našroubujte zpět na přihrádku.

## Likvidace

Tyto výrobky obsahují baterie a recyklovatelný elektronický odpad. V zájmu ochrany životního prostředí je neodkládejte do běžného domovního odpadu, ale odevzdejte je na příslušných sběrných místech.



Deklarovaná hodnota emise hluku tohoto spotřebiče je 72 dB(A), což představuje hladinu A akustického výkonu vzhledem na referenční akustický výkon 1 pW.

Může být změněno bez upozornění

## Záruka

Poskytujeme dvouletou záruku na výrobek s platností od data jeho zakoupení. V záruční lhůtě bezplatně odstraníme všechny vady přístroje zapříčiněné chybou materiálu nebo výroby, a to buď formou opravy, nebo výměnou celého přístroje (podle našeho vlastního uvážení). Uvedená záruka je platná v každé zemi, ve které tento přístroj dodává společnost Braun nebo její pověřený distributor.

Záruka se netýká následujících případů: poškození zapříčiněné nesprávným použitím, běžné opotřebování (například plátků holicího strojeku nebo pouzdra zastříhávače), jakož i vady, které mají zanedbatelný dosah na hodnotu nebo funkci přístroje. Pokud opravu uskuteční neautorizovaná osoba a nebudou-li použity původní náhradní díly společnosti Braun, platnost záruky bude ukončena.

Pokud v záruční lhůtě požadujete provedení servisní opravy, odevzdejte celý přístroj s potvrzením o nákupu v autorizovaném servisním středisku společnosti Braun nebo jej do střediska zašlete.

# Slovenský

Pred používaním tohto zariadenia si pozorne prečítajte tento návod na používanie a odložte ho pre budúce upotrebenie.

## Varovanie

- Tento epilátor nezdieľajte s inými osobami z hygienických dôvodov.
- Tento epilátor je vybavený špeciálnou prírodnou šnúrou (6) so vstavaným bezpečným, veľmi nízkym napájacím napätím. Žiadnu časť tejto prírodnej šnúry nemeňte ani s ňou nemanipulujte. V opačnom prípade môže dôjsť k úrazu elektrickým prúdom. Elektrické technické parametre sú vytlačené na tejto špeciálnej prírodnej šnúre.
- Používajte len špeciálnu súpravu káblov dodávanú so zariadením.
- V prípade, že spotrebič je označený  492, môžete ho použiť s ľubovoľným napájacím Braun napájaním kódovaných 492-XXXX.
-  Toto zariadenie je vhodné pre použitie vo vani aj v sprche. Z bezpečnostných dôvodov môže byť napájané iba z batérie.
- Toto zariadenie môžu používať deti staršie ako 8 rokov a ľudia so zníženými fyzickými, zmyslovými alebo duševnými schop-

nosťami alebo osoby bez skúseností a znalostí, ak sú pod dohľadom alebo ak boli poučené o bezpečnom používaní tohto zariadenia a ak porozumeli nebezpečenstvám, ktoré sú s tým spojené. Nedovoľte deťom, aby sa s týmto zariadením hrali. Deti mladšie ako 8 rokov alebo ak nie sú pod dohľadom nesmú vykonávať čistenie a údržbu tohto zariadenia.

- Keď je zariadenie vypnuté, nesmie prísť do kontaktu s vlasmi, mihalnicami, stužkami a podobne, aby nedošlo k zraneniu, ako aj k jeho upchaniu alebo poškodeniu.

## Popis

- 1 Nástavec pre kontakt s pokožkou
- 2 Epilačná hlava
- 3 Svetelný indikátor nabíjania
- 4 Vypínač
- 5 Uvoľňovacie tlačidlo
- 6 Špeciálna prírodná šnúra
- 7 Masážny nástavec\*
- 8 Holiaca hlava so zastrihávacím nástavcom\*
- 9 Osvetlená pinzeta\*

\* nie u všetkých modelov

## Nabíjanie

- Zariadenie pred použitím nabite. Ak používate špeciálnu prírodnú šnúru (6), zariadenie zapojte do elektrickej zásuvky s vypnutým motorčekom. Na dosiahnutie najlepšieho výkonu odporúčame vždy používať úplne nabité zariadenie.
- Nabíjanie trvá približne 1 hodinu.

- Keď bliká svetelný indikátor nabíjania, znamená to, že zariadenie sa nabíja. Keď je batéria úplne nabitá, svetelný indikátor nabíjania trvalo svieti. Keď je zariadenie úplne nabité, môžete ho používať bez prívodnej šnúry. Počas prevádzky svieti svetelný indikátor nabíjania. Ak počas prevádzky zhasne, zariadenie sa musí nabiť.
- Doba prevádzky na batériu je pri úplnom nabití až 30 minút.
- Najlepší teplotný rozsah pre nabíjanie, používanie a skladovanie zariadenia je od 15 do 35 °C. Ak je teplota mimo tohto rozsahu, doba nabíjania môže byť dlhšia, kým doba prevádzky na batériu môže byť kratšia.
- Nabíjateľnú batériu na konci životnosti možno vymeniť iba v autorizovanom servisnom stredisku spoločnosti Braun.

### Ako používať toto zariadenie

Zariadenie zapnete stlačením vypínača (4). Pre jemnú epiláciu vypínač stlačte raz (1. stupeň otáčok).

Pre rýchlejšiu a účinnejšiu epiláciu stlačte druhýkrát (2. stupeň otáčok).

Zariadenie vypnite ďalším stlačením vypínača.

Epilačnú hlavu odpojte stlačením uvoľňovacieho tlačidla (5).

## Epilácia

### Tipy pre epiláciu

- Ak ste ešte nepoužívali epilátor alebo ak ste neepilovali dlhšiu dobu, vašej pokožke môže dlhšie trvať, kým sa prispôbi na epiláciu. Nepohodlie na začiatku sa výrazne zníži opakovaným používaním pri postupnom prispôbovaní sa pokožky na epiláciu. Počas prvého mesiaca používania odporúčame epiláciu vykonávať raz za týždeň.
- Pri epilovaní po prvýkrát sa odporúča epiláciu vykonávať večer, aby cez noc zmizli všetky prípadné začervenané miesta. Aby si pokožka oddýchla, po

skončení epilácie odporúčame naniest' hydratačný krém.

- Epilácia je ľahšia a pohodlnejšia, keď sú chlípky skrátene na optimálnu dĺžku 2 až 5 mm. Ak sú chlípky dlhšie, odporúčame vám ich najskôr oholiť a epilovať kratšie chlípky, ktoré znova vyrástli za 3 až 5 dní.
- Na povrchu pokožky nemusia znovu narásť žiadne chlípky. Pravidelné používanie masážnych špongií (napr. pri sprchovaní) alebo odstraňovanie odumretých kožných buniek zabraňuje opätovnému rastu chlípok, pretože jemným zoškrabovaním sa odstraňuje horná vrstva pokožky a jemné chlípky môžu prejsť na povrch pokožky.

### Používanie za mokra/nasucho

- Pri používaní epilátora na suchej pokožke musí byť pokožka zbavená mastnoty alebo krému.
- Epilátor sa môže používať na vlhkej pokožke aj pod tečúcou vodou. Pokožka musí byť veľmi vlhká. Pri epilovaní môžete na dosiahnutie optimálneho kĺzania epilátora použiť sprchovací gél.

### Ako vykonávať epiláciu (pozri obrázok, časť A)

Pri epilovaní pokožku vždy napnite. Epilátor držte na pokožke v pravom uhle (90°) a pomaly ho ved'te bez pritláčania na chlípky proti rastu chlípok v smere prepínača. Nástavec pre kontakt s pokožkou (1) je v tesnom kontakte s pokožkou a prispôbuje sa všetkým miestam na tele. Masážny nástavec (7) sa môže používať namiesto nástavca pre kontakt s pokožkou (1). Pokožku stimuluje, aby bol proces epilácie pohodlnejší.

### Epilácia nôh

Nohy si epilujte v smere nahor. Pri epilovaní za kolenom majte nohu vystretú.

### Epilácia v pazuchovej jamke a v oblasti bikín

Tieto miesta sú najmä na začiatku obzvlášť citlivé na bolesť. Odporúčame

začať s 1. stupňom otáčok. Citlivosť na bolesť sa zníži pri opakovanom použití. Pred epilovaním si dôkladne očistite prísľušnú oblasť a odstráňte rôzne zvyšky (napríklad dezodorant).

Pri epilovaní v pazuchovej jamke držte ruku zodvihnutú a epilátor ved'te v rôznych smeroch, aby sa zachytili všetky chĺpky, ktoré môžu rásť v rôznych smeroch.

## Čistenie

Pravidelným čistením epilačnej hlavy sa zabezpečia dobré hygienické podmienky a spoľahlivý výkon epilácie. Pred čistením odpojte nástavec (1 alebo 7).

### Čistenie pomocou kefky

Pinzetu dôkladne vyčistíte pomocou kefky na čistenie.

### Čistenie pod tečúcou vodou

Epilačnú hlavu vyčistíte pod tečúcou vodou po každom použití (obzvlášť gélu). Pri čistení epilátor zapnite na niekoľko sekúnd. Potom odpojte epilačnú hlavu a nechajte ju uschnúť. Epilačnú hlavu znova pripojte, keď je úplne suchá.

## Všeobecné informácie o epilácii

Všetky metódy odstraňovania chĺpkov od korenkov môžu mať za následok vrastanie chĺpkov a podráždenie (napr., svrbenie, nepohodlie alebo sčervenanie pokožky) v závislosti od stavu pokožky a ochlpenia. Toto je normálna reakcia a mala by rýchle zmiznúť, ale pri odstraňovaní chĺpkov od korenkov počas prvých niekoľkých minút alebo ak je vaša pokožka citlivá, môže byť táto reakcia silnejšia.

Ak je pokožka po 36 hodinách stále podráždená, odporúčame vám obrátiť sa na svojho lekára.

Kožná reakcia a citlivosť na bolesť sa obvykle značne znížia pri opakovanom používaní epilátora Silk-épil. V niektorých prípadoch môže dôjsť k zápalu pokožky, ak do pokožky preniknú baktérie (napr., pri kľzaní epilátora po pokožke). Dôkladným čistením epilačnej hlavy pred každým použitím sa môže minimalizovať nebezpečenstvo infekcie.

Ak máte nejaké pochybnosti týkajúce sa používania tohto zariadenia, poraďte sa so svojim lekárom. Tento epilátor by sa v nasledujúcich prípadoch mal používať iba po predchádzajúcej konzultácii s lekárom: ekzém, zranenia, zápalové kožné reakcie, ako napríklad folikulitída (hnisavé vlasové folikuly), kľčové žily, okolo materských znamienok, pri zníženej imunite pokožky, napríklad cukrovka, počas tehotenstva, Raynaudova choroba, hemofília, imunitná porucha alebo kandidóza.

## Holenie (pozri obrázok, časť B)

Holiaca hlava (8) je určená na rýchle a hladké oholenie nôh, v pazuchovej jamke a v oblasti bikín, na zastrihávanie kontúr a strihanie chĺpkov dlhých 5 mm. Holiacu hlavu používajte iba na suchej poločke pri 2. stupni otáčok.

**a Holenie:** Vyberte polohu «».

**b Zastrihávanie kontúr:** Vyberte polohu «».

**c Holenie 5 mm dlhých chĺpkov:** Vyberte polohu «» a pripojte zastrihávací nástavec (I).

### d Čistenie

Holiacu planžetu (II) vyklepte na rovnom povrchu. Na čistenie holiacej planžety nepoužívajte kefku, pretože by sa mohla poškodiť.

**e Holiace diely** je potrebné pravidelne mazať každé 3 mesiace.

**f** Keď si všimnete znížený výkon holenia, vymeňte rámik planžety (II) a holiacu hlavu (III). Náhradné diely si môžete zakúpiť u svojho predajcu alebo v servisných strediskách spoločnosti Braun alebo na lokalite [www.service.braun.com](http://www.service.braun.com). Nehoľte sa s poškodenou holiacou planžetou.

## Osvetlená pinzeta

### Upozornenie

- Pinzeta nie je konštruovaná alebo určená na použitie deťmi.
- Svetelný indikátor LED si nemierite do očí alebo do očí niekoho iného.
- Pinzeta nesmie prísť do kontaktu s vodou alebo vlhkými rukami.
- Pinzetu pravidelne kontrolujte ohľadne poškodenia a v prípade poškodenia alebo chýb ju prestaňte používať.
- Gombíkové batérie uchovávajte mimo dosahu detí a domácich zvierat, aby nedošlo k ich prehltnutiu.
- Batérie môžu vytiecť, ak sú vybité alebo sa dlhšiu dobu nepoužívajú. S cieľom chrániť vás a epilátor vybité batérie včas vyberte a vymeňte za nové. Nenabíjateľné batérie sa nemajú nabíjať. Napájacie terminály sa nemajú zapájať na krátko. Nekombinujte nové a použité batérie ani rôzne typy batérií. Batérie sa musia vkladat' so správnou polaritou.
- Pri manipulácii s vytečenými batériami zabráňte kontaktu s pokožkou. Batérie nelikvidujte ich hodením do ohňa.

### Ako používať

Pinzeta (9) je určená na odstraňovanie jednotlivých chĺpkov (napr. mihalnice). Pinzeta je pripravená na použitie, pretože obsahuje 3 gombíkové batérie. Pred používaním uvoľnite zámok prepínača (9a). Svetlo zapnete stlačením vypínača (9b). Chĺpky vždy vyťahujte v smere ich rastu. Pinzetu nepoužívajte na odstraňovanie chĺpkov, ktoré vyrastajú z materských znamienok.

### Výmena batérii (9c)

1. Pomocou malej mince odskrutkujte spodný kryt priehradky pre batérie (otáčajte doľava).
2. Staré batérie opatrne vyberte a 3 nové batérie (typ LR 41) «-» vložte pólmi dopredu. Potom spodný kryt znova založte na priehradku pre batérie jeho zaskrutkovaním doprava.

### Likvidácia

Tieto výrobky obsahujú batérie a recyklovateľný elektronický odpad. V záujme ochrany životného prostredia nelikvidujte tieto zariadenia odhodením do domového odpadu, ale odneste ich do miestnej zberne druhotných surovín.



Deklarovaná hodnota emisie hluku tohto spotrebiča je 72 dB(A), čo predstavuje hladinu A akustického výkonu vzhľadom na referenčný akustický výkon 1 pW.

Podlieha zmenám bez predchádzajúceho upozornenia.

### Záruka

Poskytujeme dvojročnú záruku na výrobok s platnosťou od dátumu jeho zakúpenia. V záručnej lehote bezplatne odstránime všetky poruchy prístroja zapríčinené chybou materiálu alebo výroby, a to buď formou opravy, alebo výmenou celého prístroja (podľa nášho vlastného uváženia). Uvedená záruka je platná v každom štáte, v ktorom tento prístroj dodáva spoločnosť Braun alebo jej poverený distribútor.

Záruka sa netýka nasledujúcich prípadov: poškodenie zapríčinené nesprávnym použitím, normálne opotrebovanie (napríklad plátok holiaceho strojčeka alebo puzdra zastrihávača), ako aj poruchy, ktoré majú zanedbateľný účinok na hodnotu alebo funkciu prístroja. Ak opravu uskutoční neautorizovaná osoba a ak sa nepoužijú pôvodné náhradné súčiastky spoločnosti Braun, platnosť záruky bude ukončená.

Ak v záručnej lehote požadujete vykonanie servisnej opravy, odovzdajte celý prístroj s potvrdením o nákupe v autorizovanom servisnom stredisku spoločnosti Braun alebo ho do strediska zašlite.

# Magyar

A készülék használata előtt olvassa el a használati utasítást, és őrizze meg a jövőbeni használatra.

## Figyelem!

- Higiéniai okokból ne használja másokkal együtt a készüléket.
- Készülékéhez egy speciális, törpefeszültségű biztonsági tápegységgel ellátott kábelkészlet (6) tartozik. Semmilyen részét ne cserélje le vagy változtassa meg, különben fennáll az áramütés veszélye. Az elektromos adatok a speciális kábelkészletre nyomtatva találhatóak.
- Kizárólag a készülékhez mellékelt különleges kábeleket használja.
- Ha a készüléken található jelzés  C 492, akkor tudja használni, minden Braun tápegység kódolt 492-XXXX.
-  A készülék fürdőszobában vagy zuhanyzóban is használható. A készülék biztonsági okokból csak kábel nélküli módban használható.
- A 8 évesnél idősebb gyermekek, illetve a csökkent fizikai, érzékelési vagy mentális képességekkel, vagy tapasztalat vagy tudás hiányával rendelkező személyek csak felügyelet mellett és csak akkor

használhatják ezt a készüléket, ha tájékoztatták őket a biztonságos használatról, és megértették a lehetséges veszélyeket. Gyermekek nem játszhatnak a készülékkel. A készülék tisztítását és karbantartását nem végezhetik 8 év alatti gyermekek, kivéve, ha eközben felügyelik őket.

- A bekapcsolása után a készülék nem érintkezhet hajjal, szempilákkal, szalagokkal stb., nehogy sérülés lépjen fel, vagy a készülék eltömődjön vagy károsodjon.

## Leírás

- 1 Bőrrel érintkező kupak
- 2 Epilálófej
- 3 Töltőfény
- 4 Be-/kikapcsoló gomb
- 5 Kioldógomb
- 6 Speciális kábelkészlet
- 7 Masszírozó kupak\*
- 8 Borotvafej trimmelőkupakkal\*
- 9 Lámpával felszerelt csipesz\*

\* nem minden modell

## Töltés

- A használat megkezdése előtt töltsse fel a készüléket. A speciális kábelkészlet (6) segítségével csatlakoztassa a kikapcsolt állapotban lévő készüléket az elektromos hálózathoz. A legjobb teljesítmény érdekében javasoljuk, hogy mindig teljesen feltöltött készüléket használjon.
- A feltöltési idő körülbelül 1 óra.
- A töltőfény villog annak jelzésére, hogy a készülék töltődik. Amikor az akkumulátor teljesen feltöltődött, a töltőfény folyamatosan világít. Miután teljesen feltöltötte a készüléket, a kábel nélkül

használja. A használat során a töltőfény világít. Ha használat közben kialszik, az azt jelzi, hogy a készüléket fel kell tölteni.

- Egy teljes feltöltés legfeljebb 30 perc kábel nélküli működési időt biztosít.
- A készülék feltöltéséhez, használatához és tárolásához legideálisabb környezeti hőmérséklet 15 °C és 35 °C között van. A töltési idő hosszabb, a kábel nélküli működési idő pedig rövidebb lehet, ha a hőmérséklet nem éri el vagy túllépi ezt a tartományt.
- Az akkumulátor élettartama végén csak hivatalos Braun szervizközpontban cserélhető ki.

### A készülék használata

A be-/kikapcsoló gombbal (4) kapcsolja be a készüléket.

Nyomja meg egyszer a gyengéd epilálás-hoz (1. sebesség).

Nyomja meg újra a gyorsabb és hatékonyabb epiláláshoz (2. sebesség).

Nyomja meg még egyszer a készülék kikapcsolásához.

Az epilálófej eltávolításához nyomja meg a kioldógombot (5).

## Epilálás

### Epilálási tippek

- Ha korábban még nem használt epilátort vagy hosszú ideje nem epilált már, akkor eltarthat egy rövid ideig, amíg a bőre alkalmazkodik az epiláláshoz. Az először tapasztalt kellemetlen érzés többszöri használat után jelentősen csökken, ahogy a bőr hozzászokik az epiláláshoz. A használat első hónapjában heti egy epilálást javasolunk.
- Az első epilálásokat esténként javasoljuk megejteni, hogy az esetleges bőrpirosodás reggelre eltűnjön. A bőr pihentetéséhez epilálás után hidratálókrém használatát javasoljuk.
- Az epilálás könnyebb és kényelmesebb, ha a szőrszálak mérete 2–5 mm közötti. Ha a szőrszálak hosszabbak, javasoljuk, hogy először borotválja le, és ezután

3–5 nappal epilálja le a rövidebb, viszszanövő szőröket.

- Előfordulhat, hogy a finom, visszánövő szőrök nem érik el a bőrfelületet. A masszírozó szivacsok rendszeres használata (pl. zuhanyzástkor) vagy a hámlasztó peeling kezelések segítenek a szőrbenövés megelőzésében, mivel a gyengéd rádirozás eltávolítja a bőr felső rétegét, a finom szőrszálak pedig átjutnak a bőrfelületen.

### Száraz/nedves használat

- A készülék száraz bőrön való használatakor a bőrnek zsír- és krémmentesnek kell lennie.
- A készülék használható nedves bőrön, akár folyó víz alatt is. Ügyeljen arra, hogy a bőre nagyon nedves legyen. A készülék optimális csúszásának biztosításához használhat tusfürdőt az epilálás során.

### Az epilálás menete (lásd az **A** ábrát)

Mindig nyújtsa meg a bőrt epiláláskor.

A készüléket a bőrre merőlegesen (90°-ban) tartsa, és lassan, nyomás kifejtése nélkül vezesse a szőrszálak növekedési irányával szemben, a kapcsoló irányába. A bőrrel érintkező kupak (1) szorosabb illeszkedést biztosít a bőrrel, és a test minden felületéhez alkalmazkodik.

A masszírozó kupak (7) is használható a bőrrel érintkező kupak (1) helyett. Stimulálja a bőrt, ezzel kényelmesebbé téve az epilálást.

### A láb epilálása

A lábait felfelé epilálja. A térd mögötti rész epilálásakor feszítse ki egyenesen a lábát.

### A hónalj és a bikinivonal epilálása

Ezek a területek – különösen az első néhány használat során – kifejezetten érzékenyek a fájdalomra. Javasoljuk, hogy az 1. sebességgel kezdje a műveletet. Többszöri használat után a fájdalom-érzet csökken.

Epilálás előtt alaposan tisztítsa meg az adott területet, hogy a maradványanyagokat (például dezodormaradék) eltávolítsa.



A hónalj epilálásakor tartsa a karját felemelve, és vezesse a készüléket különböző irányokban, hogy az esetlegesen különböző irányokba nőtt összes szőrszálát befogja.

## Tisztítás

Az epilálófej rendszeres tisztítása biztosítja a megfelelő higiéniai állapotot és a megbízható epilálási teljesítményt. Tisztítás előtt távolítsa el a kupakot (1 vagy 7).

### Kefével történő tisztítás

Egy tisztító kefével alaposan tisztítsa meg a csipeszeket.

### Folyó víz alatti tisztítás

Minden nedves használatot követően (különösen géllal való használat után) tisztítsa meg az epilálófejet folyó víz alatt. A tisztítás során kapcsolja be az epilátort néhány másodpercre. Ezután távolítsa el az epilálófejet, és hagyja megszáradni. A teljes száradás után helyezze vissza az epilálófejet.

## Általános epilálási információk

A bőr és a szőr állapotától függően a szőrtelenítésnek minden, a szőrt tövestől eltávolító módszere okozhat szőrbenövést és irritációt (pl. a bőr viszketését, kellemetlen érzést vagy bepirosodást). Ez általános reakció, és gyorsan megszűnik, de erősebb lehet a szőrnek tövestől az első néhány alkalommal való eltávolításakor, illetve érzékenyebb bőr esetén.

Ha 36 óra elteltével a bőr még mindig az irritáció jeleit mutatja, forduljon orvoshoz. Általában a bőrreakció és a fájdalomérzet jelentősen csökken a Silk-épil ismételt használatával. Néhány esetben bőrgyulladás fordulhat elő, ha baktériumok jutnak be a bőrbe (pl. amikor csúsztatja a készüléket a bőrön). A fertőzés kockázatát minimálisra csökkenti, ha használat előtt alaposan megtisztítja az epilálófejet.

Ha a készülék használatával kapcsolatban kétségei vannak, forduljon orvoshoz.

A következő esetekben a készülék kizárólag orvosi konzultációt követően

használható: ekcéma, sebek, gyulladós bőrreakciók (például folliculitis (gennyes szőrtüsző)) és visszér esetén, az anyajegyek körül, a bőr csökkent immunitásakor, például diabetes mellitus, terhesség, Raynaud-betegség, hemofília, candida vagy immundeficiencia miatt.

## Borotválás (lásd a B ábrát)

A borotvafej (8) gyorsan és jól leborotválja a lábat, a hónaljat és a bikinivonalat, emellett kontúrtrimmelést és a szőr 5 mm hosszúra trimmelését is lehetővé teszi. A borotvafejet csak száraz bőrön és 2. sebességen használja.

**a Borotválás:** Válassza: «**8**».

**b Kontúrtrimmelés:** Válassza: «**8**».

**c Szőr 5 mm hosszúra trimmelése:**  
Válassza: «**8**», és helyezze fel a trimmelőkupakot (I).

### **d Tisztítás:**

Ütögesse a borotvaszitát (II) egy lapos felülethez. Ne tisztítsa kefével, mert ez a szita károsodását okozhatja.

**e** A borotva részeit rendszeresen, 3 havonta kenni kell.

**f** Cserélje ki a szitakeretet (II) és a vágóblokkot (III), ha a borotválási teljesítmény csökkenését tapasztalja. Cserealkatrészeket beszerezhet a forgalmazótól vagy a Braun szervizközpontoktól, vagy a [www.service.braun.com](http://www.service.braun.com) oldalon. Ne használja a borotvát sérült szitával.

## Lámpával felszerelt csipesz

### **Figyelem**

- A csipesz nem alkalmas és nem is való gyerekek általi használatra.
- Ne irányítsa a LED fényét a saját vagy bárki más szemébe.
- Ne hagyja, hogy a csipesz vízzel vagy nedves kézzel érintkezzen.

- A csipeszt rendszeresen ellenőrizze a károsodás tekintetében, és károsodás vagy meghibásodás esetén azonnal hagyja abba a használatát.
- A lenyelést elkerülendő a gombelemeket tartsa távol a gyermekektől és a háziállatoktól.
- A lemerült vagy a hosszú ideig használaton kívül álló elemek szivároghatnak. A készülék és saját maga megóvása érdekében vegye ki az elemeket, és időben cserélje ki azokat. Ne próbálkozzon a nem újratölthető elemek újratöltésével. Az áramforrás kimenetei nem lehetnek zártak. Ne használjon új és használt elemeket vegyesen, sem pedig különböző típusú elemeket. Az elemeket a polaritásuknak megfelelően kell behelyezni.
- Szivárgó elemek kezelésekor kerülje azok bőrrel való érintkezését. Ne dobja tűzbe az elemeket.

### A csipesz használata

A csipesz (9) az egyedülálló szőrszálak eltávolítására szolgál (pl. a szemöldök-nél). Használatra kész, mivel bele van helyezve a 3 gombelem.

Első használat előtt távolítsa el a kapcsolóreteszt (9a).

A lámpa bekapcsolásához nyomja meg a be-/kikapcsolót (9b). Mindig a szőrnövekedés irányába húzza ki a szőrszálakat.

Ne használja a csipeszt az anyajegyekből kinövő szőrszálak eltávolítására.

### Az elemek cseréje (9c)

1. Egy kis érmével csavarja ki az elemtartó alapzatát (az óramutató járásával ellentétes irányba).
2. Óvatosan vegye ki az elhasznált elemeket, és helyezzen be 3 új elemet (LR 41 típus) a «→» pólussal előre. Ezután helyezze fel az alapzatot az elemtartóra, az óramutató járásának irányába meghúzva azt.

### Ártalmatlanság

A termékek akkumulátorokat és újrahasznosítható elektromos hulladékokat tartalmaznak. A környezet védelme érdekében ne dobja a háztartási hulladékok közé, hanem a megfelelő gyűjtőpontokban adja le.



A tartalom előzetes értesítés nélkül módosulhat

### Garancia

A vásárlás napjától számított 2 évig tartó garanciát biztosítunk a termékre.

A garancia-időszakon belül minden anyag- és kivitelezési hibát díjmentesen helyrehozunk, belátásunk szerint vagy javítva, vagy cserélve a készüléket.

Ez a garancia minden olyan országra kiterjed, ahol a készülék a Braun vagy annak kijelölt viszonteladója forgalmazásában kapható.



A garancia nem fedi a következőket: nem rendeltetésszerű használat miatt bekövetkező károsodás; kopás és elhasználódás (pl. a borotva szita- és vágókazettája); illetve a készülék értéke és működése szempontjából elhanyagolható jellegű hibák. A garancia érvényét veszti, ha a javítást erre nem jogosult személy végzi, és ha nem Braun alkatrészeket használnak.

A garancia-időszakon belüli javításhoz adja le vagy küldje el a teljes készüléket a vásárláskor kapott számlával együtt valamely hivatalos Braun Ügyfélszolgálati Szervizközpontnak vagy a vásárlás helyén.

# Hrvatski

Molimo vas da prije uporabe uređaja pažljivo pročitate ove upute i sačuvate ih za buduće potrebe.

## Upozorenje

- Iz higijenskih razloga ne dijelite ovaj uređaj s drugim osobama.
- Ovaj uređaj ima ugrađen posebni sigurnosni niskonaponski adapter (6). Nemojte mijenjati ili samostalno rukovati bilo kojim dijelom adaptera, jer se tako izlažete opasnosti od strujnog udara. Specifikacije u vezi električne energije otisnute su na posebnom sigurnosnom niskonaponskom adapteru.
- Koristite isključivo poseban komplet kabela isporučen s uređajem.
- Ako uređaj ima oznaku  C 492, možete ga koristiti s bilo kojim Braunovim priključnim kabelom koji ima oznaku 492-XXXX.
-  Ovaj je uređaj prikladan za korištenje u kadi ili pod tušem. Iz sigurnosnih razloga, u takvim uvjetima može raditi samo bez kabela.
- Ovaj uređaj mogu koristiti djeca starija od 8 godina te osobe sa smanjenim fizičkim, osjetilnim i mentalnim sposobnostima, kao i osobe koje nemaju prethodno dostatno iskustvo i znanje, pod uvjetom

da su pod nadzorom osobe zadužene za njihovu sigurnost odnosno ako im je objašnjeno kako se uređaj koristi na siguran način tako da oni u potpunosti razumiju moguće rizike prilikom korištenja. Djeca se ne smiju igrati s uređajem. Djeca ne smiju čistiti i održavati uređaj osim ako nisu starija od 8 godina te pod nadzorom odrasle osobe.

- Kad je uključen, uređaj nikada ne smije doći u dodir s vašom kosom, trepavicama, vrpcama, itd. kako bi se spriječila bilo kakva ozljeda kao i da bi se spriječilo blokiranje ili oštećivanje uređaja.

## Opis

- 1 Nastavak za izravan kontakt s kožom
- 2 Epilacijska glava
- 3 Indikator stanja baterije
- 4 Prekidač za uključivanje/isključivanje
- 5 Mehanizam za otpuštanje
- 6 Posebni sigurnosni niskonaponski adapter
- 7 Nastavak za masažu\*
- 8 Briača glava s trimerom za podrezivanje dlačica\*
- 9 Osvijetljena pinceta\*

\* samo s pojedinim modelima

## Punjenje

- Prije uporabe napunite uređaj. Uz pomoć posebnog sigurnosnog niskonaponskog adaptera (6) spojite uređaj s izvorom električne energije. Motor uređaja pritom treba biti isključen. Za najbolji rad, preporučujemo da uvijek koristite u cijelosti napunjen uređaj.
- Punjenje traje otprilike 1 sat.

- Svjetlo indikatora stanja baterije bljeskanjem pokazuje da se epilator puni. Kad je baterija puna, svjetlo neprestano svijetli bez bljeskanja. Kad je uređaj napunjen koristite ga bez kabela. Indikator stanja baterije svijetli i dok koristite uređaj. Ako se isključi tijekom uporabe, vrijeme je da napunite uređaj.
- Na potpunosti napunjen uređaj omogućit će vam 30 minuta bežičnog rada.
- Najbolja temperatura okoliša za punjenje, čuvanje i korištenje uređaja je između 15 °C i 35 °C. U slučaju da je temperatura izvan tog raspona, uređaj bi se mogao dulje puniti, a vrijeme rada bez kabela bi se moglo skratiti.
- Na kraju njezina radnog vijeka, punjivu se bateriju može zamijeniti isključivo u ovlaštenim Braunovim servisnim centrima.

## Rukovanje uređajem

Uređaj se uključuje prekidačem za uključivanje/isključivanje (4).

Za nježnu epilaciju pritisnite ga samo jednom (tako ćete odabrati brzinu 1).

Želite li bržu i učinkovitiju epilaciju, pritisnite prekidač još jednom (tako ćete odabrati brzinu 2).

Za isključivanje uređaja, samo još jednom pritisnite prekidač.

Za skidanje epilacijske glave pritisnite prekidač za otpuštanje (5).

## Epilacija

### Nekoliko korisnih savjeta u vezi epilacije

- Ako nikada niste koristili epilator ili ga niste koristili duže vrijeme, vašoj će koži trebati malo vremena da se navikne na epilaciju. Negođan osjećaj koji se javlja na početku smanjit će se stalnom upotrebom jer će se koža navikavati na taj postupak. Preporučujemo da se tijekom prvog mjeseca korištenja uređaja epilirate jednom tjedno.
- Preporučujemo da prvu depilaciju napravite navečer, kako bi moguće crvenilo prestalo preko noći. Kako biste

dodatno umirili kožu, preporučujemo da nakon epilacije na kožu nanesete hidratantnu kremu.

- Epilacija je jednostavnija i ugodnija kada su dlačice optimalne dužine, odnosno 2–5 mm. Ako su dlačice duže, preporučujemo da ih prvo obrijete pa onda obrijete kraće dlačice koje narastu za 3–5 dana.
- Nove tanke dlačice ponekad će ostajati ispod površine kože. Redovita upotreba spužvi za masažu (npr. nakon tuširanja) ili pilinga za uklanjanje mrtvih površinskih stanica umnogome će pomoći u sprečavanju urastanja dlačica, jer fino trljanje skida gornji sloj kože pa se dlačice mogu probiti do površine.

### Suha/mokra epilacija

- Kada uređaj koristite na suhoj koži, pripazite da koža bude suha i nemasna. (Nemojte nanositi nikakve kreme ili losione prije epilacije.)
- Ovaj se uređaj može koristiti na mokroj koži, čak i pod tekućom vodom. Kako biste osigurali najbolje uvjete za klizanje uređaja, pobrinite se da vam koža bude podosta vlažna, a možete nanijeti i gel za tuširanje.

### Kako se epilirati (pogledajte ilustracije u odlomku B)

Uvijek zatežite kožu tijekom epilacije. Kako bi epiliranje bilo što bolje, preporučujemo da držite uređaj pod pravim kutem (90°) u odnosu na kožu. Pomičite ga polako i bez ikakvog pritiska, u smjeru suprotnom od rasta dlačica, odnosno u smjeru prekidača. Nastavak za izravan kontakt s kožom (1) lijepo prijanja uz kožu i prilagođava se svim dijelovima tijela. Umjesto tog nastavka, možete koristiti nastavak za masažu (7) čiji masažni kotačići čine depilaciju još ugodnijom.

### Epilacija nogu

Epilirajte noge od gležnjeva prema gore. Ispružite nogu kada epilirate područje iza koljena.

## Epilacija pazuha i bikini-zone

Molimo imajte na umu da depiliranje ovih zona može biti podosta bolno, posebno prvih nekoliko puta. S vremenom, ako stalno koristite epilator, osjećaj boli značajno će se smanjiti.

Prije epilacije pobrinite se da te zone budu potpuno čiste (npr. da ne bude ostataka dezodoransa i sl.).

Kada epilirate pazuh podignite ruku tako da je koža u potpunosti rastegnuta i pomičite aparat u različitim smjerovima.

## **Čišćenje**

Redovito čišćenje epilacijske glave jamči dobre higijenske uvjete i pouzdane performanse uređaja. Prije čišćenja skinite nastavak (1 ili 7).

## Čišćenje četkicom

Četkicom temeljito očistite dio s pincetama.

## Čišćenje pod tekućom vodom

Nakon svake mokre epilacije (posebno ako ste koristili gel) očistite uređaj pod tekućom vodom. Tijekom čišćenja uključite epilator na nekoliko sekundi. Potom skinite epilacijsku glavu i ostavite je da se dobro osuši prije nego što je vratite na uređaj.

## **Općenite informacije o epilaciji**

Sve metode uklanjanja dlačica mogu dovesti do urastanja dlačica i iritacije (npr. peckanja, boli, crvenila kože i sl.), a mogućnost takve reakcije prvenstveno ovisi o stanju kože i dlačica. To je normalna reakcija i trebala bi brzo prestati, no ako uklanjate dlačice epilatorom po prvi put ili imate osjetljivu kožu, reakcija zna biti i malo jača od uobičajene. Ako iritacija potraje i nakon 36 sati, preporučujemo vam da posjetite svog liječnika. Općenito se iritacija kože, kao i osjećaj boli s vremenom, uz stalno korištenje epilatora Silk-épil, značajno smanjuju. U nekim slučajevima zna doći do manje kožne upale kao posljedice kontakta s bakterijama (npr. dok uređaj klizi niz kožu). Redovito detaljno čišćenje glave uređaja

prije upotrebe umnogome će smanjiti rizik infekcije.

Imate li nekih dvojbii u pogledu korištenja ovog uređaja, razgovarajte sa svojim liječnikom. Prije korištenja uređaja obavezno je konzultirati liječnika u slučaju: ekcema, rana, upalnih kožnih procesa kao što je folliculitis (gnojna upala folikula), proširenih vena, ispuččenih madeža, smanjenog imuniteta kože, npr. dijabetesa mellitusa, tijekom trudnoće, Raynaudove bolesti, hemofilije, nedostatka imuniteta ili Candide.

## **Brijanje** (pogledajte ilustracije u odlomku **B**)

Brijača glava (8) je osmišljena za brzo i temeljito brijanje nogu, pazuha i bikinizone, definiranje kontura i podrezivanje dlačica na duljinu od 5 mm. Brijaču glavu koristite isključivo na suhoj koži i pri brzini «II».

**a Brijanje:** odaberite «**8**».

**b Podrezivanje kontura:** odaberite «**8**».

**c Podrezivanje dlačica na duljinu 5 mm:** odaberite «**8**» i postavite nastavak s trimerom (I).

## **d Čišćenje**

Lagano i nježno tapkajte mrežicom (II) o ravnu površinu. Mrežicu nikada nemojte čistiti četkicom jer biste je mogli oštetiti.

**e** Dijelove za brijanje treba redovito podmazivati svaka 3 mjeseca.

**f** Zamijenite mrežicu (II) i blok noža (III) kada primijetite da više ne briju jednako dobro kao ranije. Zamjenski dijelovi (mrežica, blok noža) mogu se nabaviti u trgovinama ili u Braunovim servisnim centrima ili na [www.service.braun.com](http://www.service.braun.com). Nemojte se brijati ako je mrežica oštećena.

## **Osvijetljena pinceta**

### **Pozor**

• Pinceta nije osmišljena korištenje kod djece i djeca je ne bi smjela koristiti.

- Nemojte usmjeravati LED-svjetlo prema očima (ni prema svojim, ni prema očima neke druge osobe).
- Pripazite da pinceta ne dođe u kontakt s vodom ili mokrim rukama.
- Redovito provjeravajte stanje pincete i ako primijetite bilo kakva oštećenja odmah je prestanite koristiti.
- Čuvajte male plosnate baterije izvan doseg djece i kućnih ljubimaca kako biste izbjegli opasnost od njihova gutanja.
- Baterije mogu procuriti ako su prazne ili ako niste koristili uređaj već neko vrijeme. Kako biste zaštitili i sebe i uređaj pravovremeno uklonite i zamijenite ispražnjene baterije. Baterije koje nisu punjive ne smiju se puniti. Priključci za napajanje ne smiju se kratko spojati. Nemojte miješati nove i rabljene baterije ni različite vrste baterija. Baterije treba umetnuti s ispravnim polaritetima.
- Pažljivo rukujte s njima ako je došlo do curenja tako da ne dođu u kontakt s kožom. Nemojte odlagati baterije u vatru.

## Korištenje

Pinceta (9) je namijenjena uklanjanju pojedinačnih dlačica (npr. obrva). Spreman je za uporabu jer odmah dolazi s tri plosnate okrugle baterije. Prije prve uporabe skinite kopču za zaključavanje (9a).

Uključite svjetlo pritiskom na prekidač (9b). Uvijek čupajte dlačice u smjeru njihova rasta. Nemojte koristiti pincetu za uklanjanje dlačica oko madeža.

## Zamjena baterija (9c)

1. Uz pomoć manje kovanice odvijte bazu odjeljka za baterije (zakrenite u smjeru suprotnom od kazaljki na satu)
2. Pažljivo izvucite korištene baterije u uložite 3 nove baterije (tip LR 41) tako da prvo ide «-» pol. Onda vratite bazu i zakrenite je u smjeru kazaljke na satu kako biste zatvorili odjeljak za baterije.

## Odlaganje

Ovaj uređaj sadrži baterije i/ili reciklabilni električni otpad. Kako biste zaštitili okoliš, nemojte odlagati baterije ili uređaj zajedno s kućnim otpadom, već na za to predviđenim odlagalištima u vašoj zemlji.



Podložno promjenama bez prethodne najave.

## Jamstvo

Za ovaj proizvod jamčimo jamstveno razdoblje od 2 godine od dana kupnje. U okviru tog razdoblja besplatno ćemo otkloniti bilo kakvu neispravnost uređaja do koje je došlo zbog zamora materijala ili pogrešaka u radu ili popravkom ili zamjenom uređaja ovisno o procjeni. Ovo jamstvo vrijedi za svaku zemlju u kojoj ovaj uređaj distribuira Braun ili njegov ovlaštenu distributer.

Ovo jamstvo ne pokriva: štetu nastalu zbog nepravilne upotrebe, normalno trošenje materijala (npr. u slučaju trošenja mrežice na uređaju za brijanje), kao i oštećenja koja imaju neosporan utjecaj na vrijednost ili rad uređaja. Jamstvo prestaje vrijediti ako popravke vrše neovlaštene osobe te ako se ne koriste originalni Braunovi dijelovi.

Ako tijekom jamstvenog razdoblja zatrebate servis, donesite ili pošaljite cijeli uređaj zajedno s računom na adresu Braunovog ovlaštenog servisnog centra.

Servisna mjesta:

Poštovani, u koliko niste u mogućnosti riješiti Vaš problem putem priložene servise mreže, molimo Vas da nazovete broj 091 66 01 777 kako bi dobili daljnje upute.

**Singuli d.o.o.**, 10000, Zagreb, Primorska 3,  
 ☎ 01 37 72 644, 01 66 01 777  
**Elektromehaničarski obrt „Marković“**,  
 42000, Varaždin, K.Filića 9,  
 ☎ 042 21 05 88

**Elektromehaničarski obrt „Marković“,**

42240, Ivanec, Mirka Maleza 39,

☎ 042 78 42 99

**ELMIN vl. Božidar Jakupanec,**

48350, Đurđevac, Ruđera Boškovića 20,

☎ 048 81 33 65

**Obrt za trgovinu i servis „Ježić color servis“ vl. Alen Jurić,** 43000, Bjelovar,

Petra Zrinskog 13, ☎ 043 24 35 00

**TI-SAN d.o.o.,** 33000, Virovitica,

Strossmayerova 9, ☎ 033 80 04 00

**G-SERVIS d.o.o.,** 33520, Slatina,

Grigora Viteza 2, ☎ 033 55 25 29

**Kumex d.o.o.,** 31000, Osijek, Prolaz J.

Leovića 5, ☎ 031 37 34 44

**Konikom d.o.o.,** 31000, Osijek,

Jablanova 43, ☎ 031 49 48 85

**RTV servis vl. Mijo Kalaica,**

34310, Pleternica, A.M.Relković 6,

☎ 034 25 20 00

**Sorić elektronika,** 44000, Sisak, A.

Stračevića 35, ☎ 044 54 91 17

**E.E.K.A.,** 51000, Rijeka, Baštijanova 36,

☎ 051 22 84 01

**Čulig d.o.o.,** 47000, Karlovac, Banija 2,

☎ 047 41 59 55

**Tehno - Jelčić, vl. Josip Jelčić,** 22000,

Šibenik, 8. DAL. UDAR. BRIGADE 71,

☎ 022 34 02 29

**ALTA d.o.o.,** 23000, ZADAR,

Vukovarska 3c, ☎ 023 32 76 66



**Merc & Dujmović,** 21000, SPLIT,

Alojza Stepinca 6, ☎ 021 53 77 80

# Slovenski

Pred uporabo aparata pozorno preberite navodila za uporabo in jih shranite za nadaljnjo uporabo.

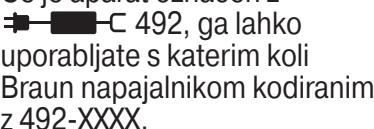
## Opozorilo

- Iz higienskih razlogov aparata ne delite z drugimi osebami.
- Aparat je opremljen s kompletom s posebnim priključkom (6), ki ima integrirano varnostno izjemno nizko napajanje. Ne menjajte ali spreminjajte nobenega dela. V tem primeru lahko pride do tveganja električnega šoka. Za električne specifikacije glejte obvestilo na kompletu s posebnim priključkom.
- Uporabljajte samo posebni komplet kablov, ki je priložen napravi.
- Če je aparat označen z , ga lahko uporabljate s katerim koli Braun napajalnikom kodiranim z 492-XXXX.
-  Aparat je primeren za uporabo v kopalni kadi ali pod tušem. Iz varnostnih razlogov ga lahko uporabljate samo brez kabla.
- Aparat lahko uporabljajo otroci, starejši od 8 let, in osebe z zmanjšanimi fizičnimi, senzoričnimi ali mentalnimi sposobnostmi ali pomanjkanjem izkušenj in znanja, če so pod

nadzorom ali so dobili navodila glede varne uporabe aparata in razumejo povezane nevarnosti. Otroci še z aparatom ne smejo igrati. Čiščenja in vzdrževanja ne smejo izvajati otroci, razen če so starejši od 8 let in so pod nadzorom.

- Ko je aparat vklopljen, ne sme priti v stik z lasmi, trepalnicami, trakovi in podobnim, da preprečite tveganje osebnih poškodb ali zaustavitve delovanja oziroma poškodbe aparata.

## Opis

- 1 Nastavek za stik s kožo
- 2 Epilacijska glava
- 3 Lučka napajanja
- 4 Gumb za vklop/izklop
- 5 Gumb za sprostitev
- 6 Komplet s posebnim priključkom
- 7 Pokrovček za masažo\*
- 8 Brivnik z nastavkom za prirezovanje\*
- 9 Par osvetljenih rezil\*

\* ne pri vseh modelih

## Polnjenje

- Pred uporabo aparat napolnite. Z uporabo kompleta s posebnim priključkom /6( vključite aparat v električno vtičnico, pri čemer mora biti motorček izklopljen. Za najboljše delovanje vedno uporabljajte popolnoma napolnjen aparat.
- Aparat se polni približno eno uro.
- Med polnjenjem lučka za polnjenje utripa, kar nakazuje polnjenje aparata. Ko je baterija napolnjena, lučka za polnjenje stalno sveti. Ko je aparat napolnjen, ga uporabljajte brez električnega kabla. Lučka za polnjenje med uporabo sveti.



Če med uporabo ugasne, aparat napolnite.

- Popolna napolnjenost omogoča 30 minut brezžičnega delovanja.
- Najbolj primerna sobna temperatura za polnjenje, uporabo in hrambo naprave je med 15 °C in 35 °C. Če je temperatura višja, se lahko čas polnjenja podaljša, čas brezžične uporabe aparata pa nekoliko skrajša.
- Ob koncu življenjske dobe aparata, lahko baterijo za ponovno polnjenje zamenjate samo na pooblaščenem servisu Braun.

### Kako uporabljati aparat

Z gumbom za vklop/izklop (4) vklopite aparat.

Za nežno epilacijo potisnite enkrat (hitrost 1).

Za hitrejšo in bolj učinkovito epilacijo potisnite še enkrat (hitrost 2).

Za izklop naprave potisnite še enkrat.

Za odstranitev glave za epilacijo pritisnite na gumb za sprostitvev (5).

## Epilacija

### Nasveti za epilacijo

- Če epilatorja še niste uporabljali ali je od tega dlje časa, bo vaša koža potrebovala nekaj časa, da se prilagodi epiliranju. Neugodje, ki ga lahko občutite na začetku epiliranja, se bo ob ponavljajoči se uporabi občutno zmanjšalo, saj se koža prilagodi samemu postopku. Prvi mesec uporabe priporočamo epilacijo enkrat tedensko.
- Pri prvi epilaciji svetujemo, da jo opravite zvečer, da lahko morebitna rdečica čez noč zbledi. Za sprostitvev kože po epilaciji priporočamo uporabo vlažilne kreme.
- Epilacija je lažja in bolj udobna, če so dlačice optimalne dolžine med 2 in 5 mm. Če so daljše, priporočamo britje in epilacijo šele po nekaj dneh, ko so dlačice dolge med 3 in 5 mm.

- Nežne dlačice, ki ponovno rastejo, morda ne bodo zrasle na površino kože. Redna uporaba masažnih gobic (na primer med tuširanjem) ali pilingov za odstranjevanje odmrlih celic kože pomaga pri preprečevanju vraščanja dlačic, saj nežno drgnjenje odstrani zgornjo plast kože, tako da lahko nežne dlačice prodrejo na njeno površino.

### Suha/mokra uporaba

- Če aparat uporabljate na suhi koži, naj bo ta nemastna in brez kreme.
- Aparat lahko uporabljate tudi na mokri koži, celo pod tekočo vodo. Zagotovite, da je koža zelo vlažna. Da bi dosegli optimalne pogoje drsenja aparata, lahko med epilacijo uporabite gel za prhanje.

### Kako epilirati (glej razdelek s sliko A)

Pri epiliranju kožo vedno napnite. Aparat držite pod pravim kotom (90°) na kožo in ga počasi in brez pritiska pomikajte v nasprotni smeri rasti dlačic proti stikalu. Nastavek za stik s kožo (1) omogoča tesen stik s kožo in se prilagodi vsem delom telesa.

Masažni nastavek (7) lahko uporabite namesto nastavka za stik s kožo (1). Nastavek stimulira kožo, da je postopek epilacije bolj udoben.

### Epilacija nog

Noge epilirajte v smeri navzgor. Pri epilaciji za kolenom naj bo vaša noga povsem iztegnjena.

### Epilacija pazduh in bikini predela

Še zlasti na začetku so ti deli posebej občutljivi za bolečino. Priporočamo, da pričnete s hitrostjo I. Pri redni uporabi bo občutek bolečine izginil. Pred epiliranjem temeljito očistite želeno območje in odstranite morebitne ostanke snovi (npr. dezodoranta). Pri epilaciji pazduhe imejte roko stegneno visoko navzgor, aparat pa pomikajte v vse smeri, da ujamate vse dlačice, ki rastejo v različnih smereh.

## Čiščenje

Redno čiščenje epilacijske glave omogoča higienske pogoje in zanesljivo epilacijo. Pred čiščenjem odstranite pokrovček (1 ali 7).

### Čiščenje s ščetko

S ščetko za čiščenje temeljito očistite rezila.

### Čiščenje pod tekočo vodo

Po vsaki mokri uporabi (še posebej z gelom) epilacijsko glavo očistite pod tekočo vodo. Med čiščenjem za nekaj sekund vklopite epilator. Nato odstranite epilacijsko glavo in pustite, da se osuši. Ko je popolnoma suha, jo namestite nazaj.

## Splošne informacije o epilaciji

Vsi načini odstranjevanja dlačic s koreninami lahko povzročijo vraščanje dlak in draženje (npr. srbenje, neugodje ali pordečitev kože), odvisno od stanja kože in dlačic. To je običajna reakcija in običajno hitro izgine, vendar je lahko močnejša, če dlačice s korenino odstranjujete šele prvih nekajkrat ali če imate občutljivo kožo.

Če je po 36-ih urah koža še vedno razdražena, priporočamo obisk zdravnika.

Na splošno se kožne reakcije in občutek bolečine z redno uporabo aparata Silk-épil občutno zmanjša. V nekaterih primerih lahko pride do vnetja kože, ko bakterije prodrejo v kožo (npr. ko z aparatom povlečete čez kožo). Temeljito čiščenje glave za epilacijo in kože pred vsako uporabo bo zmanjšalo tveganje okužbe.

Če imate kakršne koli dvome glede uporabe aparata, se posvetujte z zdravnikom. V naslednjih primerih lahko aparat uporabljate samo po predhodnem posvetovanju z zdravnikom: ekcem, rane, vnetja kože kot pri folikulitisu (gnojni folikli dlačic) in varikoznih venah okrog maternih znamenj, zmanjšana imunska odpornost kože, npr. sladkorna bolezen, med nosečnostjo, Raynaudova bolezen, hemofilija, imunska pomanjkljivost ali kandida.

## Britje (glej razdelek slike B)

Glava brivnika (8) je oblikovana za hitro in natančno britje nog, pazduh in bikini črte, za krajšanje obrobni in prirezovanje dlačic na dolžino 5 mm. Z brivnikom lahko aparat uporabljate samo na suhi koži in nastavitevjo hitrosti na II.

**a Britje:** Izberite «**1**».

**b Krajšanje obrobni dlačic:**

Izberite «**1**».

**c Krajšanje dlačic na dolžino 5 mm:**

Izberite «**1**» in nastavite nastavek za prirezovanje (I).

**d Čiščenje**

Mrežico brivnika (II) iztrkajte na ravno površino. Ne čistite ga s ščetko, saj lahko poškodujete mrežico brivnika.

**e** Dele brivnika morate redno, vsake tri mesece, namazati.

**f** Zunanji okvir mrežice (II) in blok rezil (III) morate zamenjati, ko opazite slabšo učinkovitost britja. Rezervni deli so na voljo pri vašem prodajalcu, servisnih centrih Braun ali na spletnem mestu [www.service.braun.com](http://www.service.braun.com). Ne brijte se, če je mrežica poškodovana.

## Osvetljena rezila

**Pozor**

- Rezila niso namenjena uporabi za otroke.
- Lučke LED ne usmerjajte v oči.
- Ne dovolite, da pridejo rezila v stik z vodo ali mokrimi rokami.
- Redno preverjajte za znake poškodb in v primeru poškodb ali okvar prenehajte z uporabo.
- Gumbne baterije hranite izven dosega otrok in hišnih ljubljencev, da preprečite zaužitje.
- Baterije lahko puščajo, če so prazne ali dlje časa niso v uporabi. Da bi zaščitili sebe in aparat, izpraznjene baterije pravočasno odstranite in zamenjajte. Baterij za enkratno uporabo ne polnite

znova. Preprečite kratek stik napajalnih priključkov. Ne mešajte starih in novih baterij ali baterij različnih vrst. Baterije je treba vstaviti s pravilno polarnostjo.

- Pri razlihtih baterijah se izogibajte stiku s kožo. Baterij ne mečite v ogenj.

## Uporaba

Rezila (9) so namenjena odstranjevanju posameznih dlačic (npr. obrvi). Pripravljena so na uporabo, saj vključujejo 3 gumbne baterije.

Pred prvo uporabo odstranite zaklep stikala (9a).

Za vklop lučke pritisnite na gumb za vklop/izklop (9b). Dlačice vedno pulite v smeri rasti dlak. Rezil ne uporabljajte za odstranjevanje dlačic, ki rastejo iz mater-nih znamenj.

## Menjava baterij (9c)

1. Uporabite manjši kovanec, da odvijete pokrovček prostora z baterijami (zavrtite v levo).
2. Previdno odstranite baterije in vstavite tri nove baterije (vrste LR 41) v smeri «→» naprej. Nato znova namestite pokrovček, tako da ga v desno zasukate na prostor za baterije.

## Odstranjevanje

Izdelek vsebuje baterije in reciklirne električne odpadke. Za zaščito okolja izdelka ne odlagajte med gospodinjske odpadke, ampak ga odnesite na ustrezna lokalna zbirna mesta.



Podatki se lahko spremenijo brez vnaprejšnjega opozorila

## Garancijski list

Za izdelek velja dveletna garancija, ki začne veljati z datumom izročitve blaga. Proizvajalec jamči, da bo izdelek deloval v garancijskem roku ob pravilni uporabi v skladu z njegovim namenom in priloženimi navodili. V garancijski dobi bomo brezplačno odpravili vse okvare izdelka, ki so posledica napak v materialu ali izdelavi, tako da vam bomo izdelek po naši presoji popravili ali v celoti zamenjali.

Če pooblaščen servis vašega izdelka ne popravi v 45 dneh, imate pravico zahtevati nov izdelek. Za sprejem v reklamacijo se šteje dan, ko je izdelek sprejet v pooblaščen servis, pri prodajalcu (distributerju) ali v trgovino, kjer ste izdelek kupili.

Čas zagotavljanja servisa, vzdrževanja, nadomestnih delov in priklonih aparatov je 3 leta po preteku garancijskega roka. Popravila na domu zaradi zahtevnosti in neprenosljivosti sodobne servisne opreme in razpoložljivosti rezervnih delov niso mogoča.

Garancija velja na območju Republike Slovenije, pa tudi v vseh državah, kjer izdelek dobavlja podjetje Braun ali njegov pooblaščen distributer.

Garancija ne izključuje pravic potrošnika, ki izhajajo iz odgovornosti prodajalca za napake na blagu.

Garancija ne velja:

- Za okvare, ki so posledica nepravilne uporabe, normalne obrabe ali rabe oziroma napake, ki imajo zanemarljiv učinek na vrednost in delovanje izdelka.
- Ob vsakem posegu nepooblaščen osebe ali kakršnekoli druge predelave izdelka in če pri popravilu niso uporabljeni originalni Braunovi rezervni deli.

Za popravilo v garancijski dobi celotno napravo skupaj z računom in/ali izpolnjenim garancijskim listom odnesite ali pošljite na pooblaščen servisni center Braun:

Jože Ježek

Cesta 24. junija 21

1231 Črnuče – Ljubljana



Tel. št.: +386 1 561 66 30

E-mail: jezektrg.servis@siol.net

# Türkçe

Lütfen kullanım kılavuzunu ürünü kullanmadan önce dikkatlice okuyunuz ve saklayınız.

## Önemli

- Hijyenik nedenlerden ötürü, bu cihazı başka kişilerle paylaşmayınız.
- Bu cihazın ekstra düşük voltaj için güvenlik sağlayan adaptör içeren özel kablo seti vardır. Lütfen değiştirmeyiniz herhangi bir parçası ile oynamayınız, aksi takdirde elektrik çarptırabilir. Elektrik özellikleri için lütfen özel kablo setinin üzerindeki yazıyı okuyunuz.
- Sadece makinenizle birlikte verilen özel kablo setini kullanın.
- Eğer cihazınızda  C 492 işareti varsa, bu cihazı 492-XXXX kodlu Braun şarj cihazıyla kullanabilirsiniz.
-  Bu cihaz banyoda ya da duşta kullanım için uygundur. Güvenlik sebebiyle, yalnızca kablosuz durumda iken çalışabilir.
- Bu aygıt, 8 yaş ve üzerindeki çocuklar tarafından kullanılabilir. Hafif fiziksel ya da ruhsal engelli kişiler veya deneyimi ve bilgisi olmayan kişiler ise; gözetim altında ya da cihazın güvenli kullanımı hakkında eğitim gördükten ve yanlış kullanımı durumunda oluşabilecek zararlar hakkında bilgi sahibi olduktan sonra cihazı kullanabilirler. Çocuklar cihazla oynamamalıdır. Temizleme ve bakım işlemleri, gözetim altında ve 8 yaşından büyük olmayan çocuklar tarafından yapılmamalıdır.
- Cihaz çalışırken kesinlikle saçlarınızla, kirpiklerinizle ve buna benzer tehlike yaratacak bölgelere temas etmesinin önlenmelidir.

## Tanımlar

- 1 Cilt teması ataçmanı
- 2 Epilasyon başlığı
- 3 Şarj ışığı
- 4 Açma/kapama düğmesi

- 5 Başlık çıkartma düğmesi
- 6 Özel kablo seti
- 7 Masaj ataçmanı\*
- 8 Düzeltici başlıklı tıraş başlığı\*
- 9 Işıklı cımbız\*

\* her modelde mevcut değildir

## Şarj Etme

- Kullanmadan önce cihazı şarj ediniz. Özel kablo setinin (6) kullanılması ile, cihazı motoru kapalı olarak bir elektrik prizine takınız . En iyi performans için ürünü her zaman tamamen şarj olmuş halde kullanmanızı öneririz.
- Şarj süresi yaklaşık olarak 1 saattir.
- Şarj ışığı, epilatorün şarj edilmekte olduğunu göstermek için yanıp söner. Pil tam olarak dolduğu zaman, şarj ışığı sürekli olarak yanmaya başlar. Bir kere tam olarak şarj olduktan sonra cihazı kablosuz olarak kullanınız. Şarj ışığı işlem sırasında yanar. Eğer işlem sırasında ışık sönmüşse, tekrar şarj etme zamanı gelmiş demektir.
- Tam şarj 30 dakikaya kadar kablosuz işletim süresi sağlar.
- Şarj etmek, kullanmak ve muhafaza etmek için en ideal çevre sıcaklığı 15 °C ve 35 °C arasındadır. Sıcaklığın bu değerlerin çok üzerine çıkması durumunda şarj olma süresi uzayabilir ve kablosuz kullanım süresi kısalmalıdır.
- Bu süre sonunda, şarj edilebilir pil sadece yetkili Braun Servis merkezinde değiştirilebilir.

## Cihazın kullanımı

Cihazı çalıştırmak için on/off (4) düğmesini kullanın.

Nazik bir epilasyon için bir defa basın (Hız 1).

Daha hızlı ve etkili bir epilasyon için ikinci defa basın (Hız 2).

Cihazı kapatmak için bir kez daha basın.

Epilasyon başlığını çıkarmak için, başlık çıkartma düğmesine basın (5).

# Epilasyon

## Epilasyon İpuçları

- Daha önce epilator kullanmadıysanız veya uzun zamandır epilasyon yaptırmadıysanız cildinizin epilasyona alışması kısa bir zaman alabilir. Başlangıçta hissettiğiniz rahatsızlık, düzenli kullanım ile beraber hissedilebilir seviyede azalacaktır. İlk ay boyunca, haftada bir epilasyon yapmanızı öneririz.
- İlk defa epilasyon yaparken, akşam saatlerini tercih etmenizi öneririz. Bu sayede, epilasyon sebebiyle oluşabilecek herhangi bir kızarıklık sabaha kadar kaybolacaktır. Cildi rahatlatmak için epilasyon sonrası nemlendirici bir krem kullanmanızı öneririz.
- Tüylerin uzunluğu 2 ile 5 mm arasında olduğunda epilasyon daha kolay ve rahat olacaktır. Eğer tüyleriniz bu seviyeden daha uzunsa, önce tıraş etmenizi ve 3 veya 5 gün içinde yeniden büyüyen daha kısa tüyleriniz epilasyon yapmanızı öneririz.
- İnce, yeniden uzayan tüyler, cilt yüzeyine çıkamayabilir. Düzenli masaj süngerini kullanımı (örneğin, duş alırken) veya pürüzsüzleştirme peelingleri, nazik ovma hareketi üst deri tabakasını temizlediği ve ince tüylerin cilt yüzeyine çıkmasını sağladığı için tüylerin cilt yüzeyine çıkmasını sağlar.

## Islak / Kuru kullanım

- Cihazı kuru cilt üzerinde kullanırken, cildiniz kuru ve yağ ya da kremden arındırılmış olmalıdır.
- Cihaz ıslak cilt üzerinde kullanılabilir, hatta akmakta olan suyun altında bile. Cildinizin çok nemli olduğundan emin olun. Cihaz için en iyi kayma koşullarını sağlamak için, epilasyon yaparken duş jeli kullanabilirsiniz.

## Nasıl epilasyon yapılır (resimdeki A bölümüne bakınız)

Epilasyon yaparken cildinizi daima gerin. Cihazı, cildinizin üzerinde doğru açıyla

(90°) tutun ve yavaş ve kesintisiz hareketlerle bastırmadan tüylerin uzama yönünün aksine ve çalıştırma düğmesi yönünde kullanın. Cilt teması ataçmanı (1), yakın cilt teması sağlar ve bütün vücut bölgelerine uyum sağlar.

Masaj başlığı (7), cilt teması ataçmanı (1) yerine kullanılabilir. Bu ataçman, daha nazik bir epilasyon sağlamak için cildinizi uyarır.

## Bacak epilasyonu

Bacaklarınızda aşağıdan yukarı doğru epilasyon yapın. Diz bölgenizin arkasına epilasyon yaparken bacağınızın düz bir şekilde uzatılmış olmasını sağlayın.

## Koltuk altı ve bikini bölgesi epilasyonu

Özellikle başlangıçtaki uygulamalarda bu bölgeler acıya karşı ekstra duyarlı olabilir. Bu nedenle ilk birkaç epilasyon işleminiz için 1 no'lu hızı seçmenizi tavsiye ederiz. Tekrar eden kullanımlar sonunda duyulan acı hissinde azalma olacaktır. Epilasyondan önce, cildin yabancı maddelerden (deodorant vs.) arındırıldığından emin olun. Koltuk altını epilasyon yaparken cildinizin gergin olmasını sağlayacak şekilde kolunuzu yukarı kaldırın ve cihazı farklı yerlere doğru hareket ettirerek kullanın.

## Temizleme

Epilasyon başlığını düzenli olarak temizlemek hijyenik koşullar ve güvenli bir epilasyon performansı sağlar.

Temizlemeden önce ataçmanı (1 veya 7) çıkarın.

## Fırça ile temizleme:

Temizleme fırçasını kullanarak cımbızları tamamen temizleyin.

## Akan su altında temizleme:

Her ıslak (özellikle jel ile) kullanımından sonra cihazı akan su altında temizleyin. Temizleme sırasında epilatorü birkaç saniyeliğine çalıştırın. Daha sonra epilasyon başlığını çıkarın ve kurumaya bırakın. Tamamen kuruduktan sonra tekrar birleştirin.

## Epilasyon hakkında genel bilgi

Tüylerin kökten alındığı tüm epilasyon metodları cilt ve tüy tipine bağlı olarak batık tüy sorununa ve irritasyona sebep olabilir (örn. kaşıntı, kızarıklık vs.) Bu çoğunlukla normal bir tepkidir ve hızlıca geçecektir ama tüylerinizi ilk defa kökten alıyorsanız veya hassas bir cildiniz varsa daha uzun sürede geçebilir. Eğer, 36 saat sonra cildinizde hala irritasyon belirtileri devam ediyorsa doktorunuza danışmanızı tavsiye ederiz.

Normal şartlarda, cilt reaksiyonu ve acı hissi, Silk-épil'in düzenli ve tekrarlı kullanımında ciddi miktarda azalacaktır. Bazı durumlarda, cildin altına bakteriler nüfuz ederse, ciltte enfeksiyon yaratabilir (cihazı cilt üzerinde gezdirince). Bu riski en aza indirmek için epilasyon başlıklarını her kulanımdan önce iyice temizleyiniz.

Eğer bu ürünün kullanımıyla ilgili herhangi bir şüpheniz varsa, lütfen doktorunuza danışınız. Egzama, yaralar, folliculitis (kıl kökü iltihabı) gibi iltihaplı, cilt reaksiyonları ve varisli damarlar, ciltteki benlerin çevresi, derinin dayanıklılığını kaybetmesi (örneğin şeker hastalığı, hamilelik, Raynaud hastalığı) hemofili, vücut bağışıklık sisteminde sorun olması veya Candida mantarı gibi sorunlar olması durumunda cihazı kullanmadan önce doktorunuza danışınız.

## Tıraş (Resimdeki B bölümüne bakınız)

Tıraş başlığı (8), bacakların, koltuk altı ve bikini bölgesinin hızlı ve yakın şekilde tıraş edilmesi, kenarların düzeltilmesi ve 5mm'ye kadar uzunluktaki tüylerin kesilmesi için tasarlanmıştır. Tıraş başlığını sadece kuru ciltte ve 2. hızda kullanın.

**a Tıraş olma:** «» imgesini seçin.

**b Kenarların düzeltilmesi:** «» imgesini seçin.

**c 5mm'ye kadar uzunluktaki tüylerin kesimi:** «» simgesini seçin ve düzeltici ataçmanı (I) takın.

## d Temizleme

Tıraş eleğini (II) düz bir yüzey üzerine yerleştirin. Eleğe zarar verebileceği için, fırça ile temizlemeyin.

**e Tıraş başlığı parçaları her 3 ayda bir düzenli olarak yağlanmalıdır.**

**f Azalan bir performans farkettiğinizde, elek (II) ve bıçak (III) bloğunuzu değiştiriniz. Değişimi satın aldığınız yerden, Braun Müşteri Hizmeti Merkezlerinden veya [www.service.braun.com](http://www.service.braun.com) adresinden yapabilirsiniz. Zarar görmüş elekler tıraş olmayınız.**

## Işıklı cımbızlar

### Uyarı

- Cımbızlar, çocukların kullanımı için tasarlanmamıştır.
- LED ışığını kendi gözünüze veya başkalarının gözüne tutmayınız.
- Cımbızların suyla veya ıslak elle temasından kaçınınız.
- Kusur ve hasar ihtimaline karşı düzenli olarak kontrol edin, zarar veya hasar durumunda cihazı kullanmayın.
- Düşme pilleri, yutmalarını önlemek amacıyla çocuklardan ve evcil hayvanlardan uzak tutun.
- Piller boşsa veya uzun süredir kullanılmamışsa akma yapabilir. Kendinizi ve cihazı korumak için, bitmiş pillerinizi zamanı geldiğinde çıkarın ve değiştirin. Şarj edilebilir olmayan bataryalar şarj edilmemelidir. Besleme terminalleri kısa devre yapılmamalıdır. Yeni piller ile kullanılmış pilleri veya farklı tipteki pilleri karıştırmayın. Piller, kutuplar doğru olacak şekilde takılmalıdır.
- Akma yapmış pillerin vücudunuzla temasından kaçınınız. Pil atıklarınızı ateşe atmayın.

### Kullanımı

Cımbızlar (9), yüzdeki tüyleri (örneğin; kaşlar) temizlemek için tasarlanmıştır.3 düğme

pil içerdiklerinden kullanıma hazırdır. İlk kullanımdan önce anahtar kilidini çıkarın (9a). Işığı açmak için, açma kapama (9b) düğmesine basın. Tüylelerinizi her zaman tüyleerin çıkma yönünde alın. Cımbız benlerden tüyleleri almak için kullanmayın.

### **Pillerin değiştirilmesi (9c)**

1. Pil bölmesinin tabanını sökmek için küçük bir madeni para kullanın (saat yönünün tersine çevirin).
2. Kullanılmış pilleri dikkatlice çıkarın ve 3 yeni pili (LR 41 tipi) ilk olarak «-» kutuplar olacak şekilde takın. Daha sonra tabanı saat yönünde çevirerek pil bölmesine takın.

### **Çevre Bilgisi**

Bu ürün pil ve geri dönüşebilir elektronik atık içermektedir. Çevreyi korumak adına, lütfen kullanım ömrü sonunda ürünü diğer ev atıkları ile beraber atmayınız, yerel toplama merkezlerine götürünüz.

Bu bilgiler, bildirim yapılmadan değiştirilebilir.

AEEE Yönetmeliğine Uygundur



Bakanlıkça tespit ve ilan edilen kullanım ömrü 7 yıldır.

Üretici firma ve CE uygunluk değerlendirme kuruluşu:

**Braun GmbH**  
**Frankfurter Straße 145**  
**61476 Kronberg / Germany**

### **İthalatçı Firma:**

**Procter & Gamble Satış ve Dağıtım Limited Şirketi**

İçerenköy Mah. Askent Sok. No: 3 A,  
34752 Ataşehir, İstanbul  
Tel: (0216) 463 80 00

**P&G Tüketici Hizmetleri:** PK. 61 34739

Erenköy/İstanbul

**Ücretsiz Danışma Hattı:** 0800 261 6365  
(Sabit hattan arayınız)

### **TÜKETİCİNİN HAKLARI**

Malın ayıplı olduğunun anlaşılması durumunda tüketici, 6502 sayılı Tüketicinin Korunması Hakkında Kanununun 11 inci maddesinde yer alan; a) Satılanı geri vermeye hazır olduğunu bildirerek sözleşmeden dönme, b) Satılanı alkoyup ayıp oranında satış bedelinden indirim isteme, c) Aşırı bir masraf gerektirdiği takdirde, bütün masrafları satıcıya ait olmak üzere satılanın ücretsiz onarılmasını isteme, ç) İmkân varsa, satılanın ayıpsız bir misli ile değiştirilmesini isteme, seçimlik haklarından birini kullanabilir. Satıcı, tüketicinin tercih ettiği bu talebi yerine getirmekle yükümlüdür. Tüketicinin, ücretsiz onarım hakkını kullanması halinde malın; garanti süresi içinde tekrar arızalanması, tamiri için gereken azami sürenin aşılması, tamiirinin mümkün olmadığı, yetkili servis istasyonu, satıcı, üretici veya ithalatçı tarafından bir raporla belirlenmesi durumlarında; tüketici malın bedel iadesini, ayıp oranında bedel indirimini veya imkân varsa malın ayıpsız misli ile değiştirilmesini satıcıdan talep edebilir. Satıcı, tüketicinin talebini reddedemez. Bu talebin yerine getirilmemesi durumunda satıcı, üretici ve ithalatçı müteselsilen sorumludur.

Satıcı tarafından Garanti Belgesinin verilmemesi durumunda, tüketici Gümrük ve Ticaret Bakanlığı Tüketicinin Korunması ve Piyasa Gözetimi Genel Müdürlüğüne başvurabilir. Tüketici, çıkabilecek uyuşmazlıklarda şikayet ve itirazları konusunda yerleşim yerinin bulunduğu veya tüketici işleminin yapıldığı yerdeki Tüketici Hakem Heyeti'ne veya Tüketici Mahkemesi'ne başvurabilir.

Braun Servis İstasyonları listemize internet sitemizden veya Tüketici Hizmetleri merkezimizi arayarak ulaşabilirsiniz.  
[www.braun.com/tr](http://www.braun.com/tr)

# GARANTİ BELGESİ

Bu bölüm müşteride kalacaktır.

## GARANTİ ŞARTLARI

- 1- Garanti süresi, malın teslim tarihinden itibaren başlar ve **2 yıldır**.
- 2- Malın bütün parçaları dahil olmak üzere tamamı garanti kapsamındadır.
- 3- Malın ayıplı olduğunun anlaşılması durumunda tüketici, 6502 sayılı Tüketicinin Korunması Hakkında Kanununun 11 inci maddesinde yer alan; **a) Sözleşmeden dönme, b) Satış bedelinden indirim isteme, c) Ücretsiz onarılmasını isteme, ç) Satılanın ayıpsız bir misli ile değiştirmesini isteme** haklarından birini kullanabilir.
- 4- Tüketicinin bu haklardan **ücretsiz onarım hakkını** seçmesi durumunda satıcı; işçilik masrafı, değiştirilen parça bedeli ya da başka herhangi bir ad altında hiçbir ücret talep etmeksizin malın onarımını yapmak veya yaptırmakla yükümlüdür. Tüketici ücretsiz onarım hakkını üretici veya ithalatçıya karşı da kullanabilir. Satıcı, üretici ve ithalatçı tüketicinin bu hakkını kullanmasından müteselsilen sorumludur.
- 5- Tüketicinin, **ücretsiz onarım hakkını** kullanması halinde malın; garanti süresi içinde tekrar arızalanması, tamiri için gereken azami sürenin aşılması, tamirinin mümkün olmadığının, yetkili servis istasyonu, satıcı, üretici veya ithalatçı tarafından bir raporla belirlenmesi durumlarında; **tüketici malın bedel iadesini, ayıp oranında bedel indirimini veya imkân varsa malın ayıpsız misli ile değiştirilmesini** satıcıdan talep edebilir. Satıcı, tüketicinin talebini reddedemez. Bu talebin yerine getirilmemesi durumunda satıcı, üretici ve ithalatçı müteselsilen sorumludur.
- 6- Malın tamir süresi **20 iş gününü** geçmez. Bu süre, garanti süresi içerisinde mala ilişkin arızanın yetkili servis istasyonuna veya satıcıya bildiri tarihinde,

garanti süresi dışında ise malın yetkili servis istasyonuna teslim tarihinden itibaren başlar. Malın arızasının **10 iş günü** içerisinde giderilememesi halinde, üretici veya ithalatçı; malın tamiri tamamlanıncaya kadar, benzer özelliklere sahip başka bir malı tüketicinin kullanımına tahsis etmek zorundadır. Malın garanti süresi içerisinde arızalanması durumunda, tamirden geçen süre garanti süresine eklenir. Ulusal, resmi ve dini bayram günleri ile yılbaşı, 1 Mayıs ve Pazar günleri dışındaki çalışma günleri iş günü olarak sayılmaktadır.

7- Malın kullanma kılavuzunda yer alan hususlara aykırı kullanılmasından kaynaklanan arızalar garanti kapsamı dışındadır.

8- Tüketici, garantiden doğan haklarının kullanılması ile ilgili olarak çıkabilecek uyuşmazlıklarda yerleşim yerinin bulunduğu veya tüketici işleminin yapıldığı yerdeki **Tüketici Hakem Heyetine veya Tüketici Mahkemesine** başvurabilir.

9- Satıcı tarafından bu **Garanti Belgesinin** verilmemesi durumunda, tüketici **Gümrük ve Ticaret Bakanlığı Tüketicinin Korunması ve Piyasa Gözetimi Genel Müdürlüğüne** başvurabilir.

## KULLANIM HATALARI

1- BRAUN ürünlerinin kullanma kılavuzunda gösterildiği şekilde kullanılması gerekmektedir. BRAUN ürünlerine Procter & Gamble Satış ve Dağıtım Limited Şirketi'nin yetkili kıldığı servis elemanları dışındaki şahıslar tarafından bakım onarım veya başka bir nedenle müdahale edilmemelidir.

2- Kullanma Kılavuzunda yer alan hususlara aykırı kullanılmasından kaynaklanan arızalar garanti kapsamı dışındadır.

3- Voltaj düşüklüğü veya fazlalığı, hatalı elektrik tesisatı ve mamulün etiketinde yazılı voltajdan farklı voltajda kullanma nedenlerinden meydana gelecek hasar ve arızalar garanti kapsamı dışındadır.

4- Dış etkenlerden (vurulma, çarpma, düşürülme, kırılma vs.) hasar ve arıza meydana gelmemesine dikkat edilmelidir.



## Procter & Gamble Satış ve Dağıtım Limited Şirketi

Finans Müdürü

Müşteri Takımları Finans Müdürü

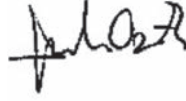

### MALIN

Cinsi:

Markası:

Modeli:

Bandrol ve Seri Numarası:

### SATICI FİRMA

Unvan:

Adres:

Tel, Faks:

e-posta:

Kaşe ve İmza:

Fatura Tarihi ve Sayısı:

Teslim Yeri ve Tarihi:

### İthalatçı Firma:

**Procter & Gamble Satış ve Dağıtım Limited Şirketi**

İçerenköy Mah. Askent Sok. No: 3 A, 34752 Ataşehir

İstanbul | Tel: (0216) 463 80 00

**P&G Tüketici Hizmetleri:** PK. 61 34739 Erenköy/İstanbul

**Ücretsiz Danışma Hattı:** 0800 261 6365 (Sabit hattan arayınız)

Braun Servis İstasyonları listemize internet sitemizden veya Tüketici Hizmetleri merkezimizi arayarak ulaşabilirsiniz. [www.braun.com/tr](http://www.braun.com/tr)

## Română (RO/MD)

Înainte de utilizarea aparatului, vă rugăm să citiți cu atenție instrucțiunile de folosire și să le păstrați pentru viitoare consultări.

### Atenție

- Din motive de igienă, nu folosiți acest aparat în comun cu alte persoane.
- Acest aparat are un cablu de alimentare special (6) cu un dispozitiv integrat pentru siguranță suplimentară la alimentarea cu energie de joasă tensiune. Nu schimbați și nici nu manipulați nicio piesă din acesta. În caz contrar, există riscul producerii unui șoc electric. Pentru informații suplimentare, vă rugăm consultați datele de pe cablul de încărcare.
- Utilizați numai setul de cabluri special, furnizat împreună cu aparatul.
- Dacă aparatul este marcat  C 492, îl puteți folosi cu orice sursă de alimentare Braun codificată 492-XXXX.
-  Acest aparat este potrivit pentru utilizarea în cadă sau sub duș. Din motive de siguranță, poate funcționa doar fără fir.
- Acest aparat poate fi utilizat de către copii cu vârsta de cel puțin 8 ani și de către persoane cu capacități fizice, senzoriale sau mentale reduse sau care

nu dispun de experiența și cunoștințele necesare, cu condiția ca astfel de utilizatori să beneficieze de supraveghere sau instruire în privința utilizării aparatului în siguranță și să înțeleagă pericolele implicate. Copiii nu trebuie lăsați să se joace cu aparatul. Nu este permisă curățarea și întreținerea aparatului de către copii, cu excepția cazurilor în care aceștia au vârsta de peste 8 ani și sunt supravegheați.

- Când este pornit, aparatul nu trebuie să intre niciodată în contact cu părul de pe capul dumneavoastră, cu genele, panglici din material textil etc. pentru a preveni orice pericol de producere de vătămări, precum și pentru a preveni blocarea sau deteriorarea aparatului.

### Descriere

- 1 Cap pentru contactul cu pielea
- 2 Cap de epilare
- 3 Indicator luminos de încărcare
- 4 Buton pornit/ oprit
- 5 Buton de eliberare
- 6 Cablu de încărcare special
- 7 Cap de masaj\*
- 8 Cap de ras cu capac de tuns\*
- 9 Set de pensete cu lumină\*

\* nu pentru toate modelele

### Încărcare

- Încărcați complet aparatul înainte de utilizare. Folosind cablul de încărcare special (6), conectați aparatul la o priză

electrică cu motorul oprit. Pentru a beneficia întotdeauna de cele mai bune rezultate, recomandăm folosirea aparatului complet încărcat.

- Perioada de încărcare este de aproximativ 1 oră.
- Indicatorul de încărcare se aprinde intermitent când aparatul este la încărcat. Când bateria este încărcată complet, indicatorul rămâne permanent aprins. Odată încărcat complet, folosiți aparatul fără cablu. Indicatorul rămâne aprins pe toată durata funcționării aparatului. Dacă se oprește în timpul epilării, este timpul să reîncărcați aparatul.
- O încărcare completă oferă cu până la 30 de minute de folosire fără fir.
- Temperatura ideală pentru încărcare, utilizare și stocare a aparatului este între 15 °C și 35 °C. În cazul în care temperatura este în afara intervalului menționat, încărcarea va dura mai mult iar perioada de funcționare fără fir poate fi redusă.
- La sfârșitul perioadei de utilizare, acumulatorii pot fi înlocuiți doar la un centru de Service Braun autorizat.

### Cum se utilizează aparatul

Folosiți butonul on/off (4) pentru a porni aparatul.

Apăsăți o dată pentru epilare delicată (viteza 1).

Apăsăți de două ori pentru epilare rapidă și eficientă (viteza 2).

Mai apăsați o dată pentru a opri aparatul.

Pentru a îndepărta capul de epilare, apăsați butonul de eliberare (5).

## Epilarea

### Sfaturi pentru epilare

- Dacă nu ați mai folosit un epilator, sau nu v-ați epilat o perioadă mai lungă de timp, poate dura puțin până când pielea dumneavoastră se va adapta procesului de epilare. Disconfortul simțit la început

va scădea considerabil după folosiri repetate în timp ce pielea se adaptează procesului. Recomandăm epilarea o dată pe săptămână în prima lună de folosire.

- La prima utilizare este de preferat să vă epilați seara, pentru ca orice urmă de înroșire să dispară peste noapte. Pentru a relaxa pielea recomandăm aplicarea unei creme hidratante după epilare.
- Epilarea este mai confortabilă și mai ușoară atunci când firul de păr are lungimea optimă, de la 2 la 5 mm. Dacă firele de păr sunt mai lungi, recomandăm ca mai întâi să vă radeți și să vă epilați după 3 sau 5 zile.
- Firele de păr fine care cresc din nou nu ajung întotdeauna la suprafața pielii. Utilizarea regulată a bureților pentru masaj (de ex. la duș) sau produselor exfoliante ajută la prevenirea creșterii firelor de păr sub piele, procesul de masare delicată îndepărtând primul strat de piele iar firele de păr fine pot ajunge la suprafață.

### Folosire pe pielea uscată/ umedă

- La utilizarea aparatului pe pielea uscată, pielea trebuie să fie curată și liberă de orice loțiune, pudră sau cremă.
- Aparatul poate fi folosit pe pielea umedă, chiar și sub jet de apă. Asigurați-vă că pielea este îndeajuns de umedă. Pentru rezultate optime de alunecare, puteți folosi și un gel de duș.

### Cum se realizează epilarea

(vezi imaginea din secțiunea **A**)

Întotdeauna întindeți pielea în timpul epilării. Țineți aparatul pe piele în unghi drept (90°) și ghidați-l ușor, fără a aplica presiune, în direcția comutatorului. Capul pentru contactul cu pielea (1) oferă un contact apropiat și se adaptează la toate zonele corpului.

Capul de masaj (7) poate fi folosit în locul celui pentru contactul cu pielea (1).

Stimulează pielea pentru o epilare mult mai confortabilă.

## Epilarea picioarelor

Epilați-vă picioarele de jos în sus. Atunci când vă epilați în spatele genunchiului, țineți piciorul perfect întins.

## Epilarea subrațului și a zonei inghinale

Aceste zone sunt sensibile la durere în special la primele utilizări. Recomandăm viteza I pentru primele epilări. După utilizări repetate senzația de durere se va diminua.

Curățați cu desăvârșire zona respectivă înainte de epilare pentru a îndepărta orice urmă de reziduu (cum ar fi deodorantul). La epilarea la subraț, mențineți brațul ridicat și ghidați aparatul în direcții diferite pentru a prinde toate firele de păr. Este foarte important ca pielea să fie perfect întinsă.

## **Curățarea**

Curățarea în mod regulat a aparatului asigură condiții optime de igienă și o epilare de încredere. Îndepărtați capul (1 sau 7) înainte de curățare.

## Curățați cu desăvârșire pensetele folosind periuța de curățare.

## Curățarea sub jet de apă

După fiecare utilizare (în special cu gel), curățați capul de epilare sub jet de apă. În timpul curățării, porniți epilatorul pentru câteva secunde. Îndepărtați după aceea capul de epilare și lăsați-l să se usuce. Montați înapoi capul de epilare după ce s-a uscat complet.

## **Informații generale referitoare la epilare**

Toate metodele de îndepărtare a părului de la rădăcină pot produce iritații (de exemplu mâncărime, disconfort și înroșirea pielii), în funcție de starea pielii și a părului. Acestea sunt reacții normale și ar trebui să dispară rapid, dar pot fi mai pronunțate atunci când îndepărtați părul de la rădăcină pentru primele dăți sau dacă aveți pielea sensibilă. Dacă pielea continuă să fie iritată și după 36 de ore, vă recomandăm să vă consultați medicul. În general, reacțiile la nivelul pielii și senzația de durere

tind să se diminueze considerabil după utilizarea repetată a aparatului Silk-épil. În unele cazuri se poate produce inflamația pielii atunci când bacteriile pătrund în piele (de exemplu atunci când glisați aparatul peste piele). Curățarea temeinică a capului de epilare înainte de fiecare utilizare va minimiza riscul producerii de infecții. Dacă aveți orice fel de dubii legate de utilizarea acestui aparat, consultați-vă medicul. În cazurile următoare, acest aparat trebuie utilizat numai după consultarea prealabilă a unui medic: eczemă, răni, reacții ale pielii inflamate cum ar fi foliculita (folicule de păr purulente), vene varicoase, zona din jurul alunițelor, imunitate redusă a pielii, de exemplu diabet zaharat, perioada de sarcină, boala Raynaud, hemofilie, infecții cu candida sau imunodeficiență.

## **Utilizarea capului de ras**

(vezi imaginea din secțiunea B)

Capul de ras (8) este destinat rasului rapid și curat al picioarelor, subrațului, zona inghinală, și pentru conturat și tuns firele de păr la 5 mm. Folosiți capul de ras doar pe pielea uscată folosind viteza II.

**a Ras:** Selectați «**8**».

**b Contur:** Selectați «**8**».

**c Tăierea părului la lungimea de 5 mm:** Selectați «**8**» și montați capacul pentru tuns (I).

## **d Curățarea**

Scuturați ușor cadrul de sită (II) pe o suprafață plană. Nu curățați sita cu periuța deoarece o puteți deteriora.

**e** Componentele de ras necesită lubrifiere la fiecare 3 luni .

**f** Înlocuiți cadrul de sită (II) și blocul de tăiere (III) când observați o performanță de ras redusă. Piese de schimb pot fi achiziționate de la distribuitorul dumneavoastră, centrul de Service Braun sau de pe [www.service.braun.com](http://www.service.braun.com). Nu vă radeți cu o sită deteriorată.

## Pensete cu lumină

### Atenție

- Pensetele nu sunt destinate utilizării de către copii.
- Nu îndreptați LED-ul către ochii dumneavoastră sau ai altor persoane.
- Evitați contactul pensetelor cu apa sau mâini umede.
- Verificați în mod regulat după urme de uzură și întrerupeți folosirea în caz de defecte sau nereguli.
- Țineți bateriile departe de copii și animale pentru a evita înghițirea lor.
- Bateriile se pot descărca sau pot curge dacă nu sunt utilizate un timp îndelungat. Pentru a vă proteja pe dumneavoastră și aparatul, îndepărtați și înlocuiți bateriile într-un timp util. Este interzisă reîncărcarea bateriilor nereîncărcabile. Este interzisă scurtcircuitarea bornelor de alimentare. Nu folosiți simultan baterii noi și baterii utilizate, și nici tipuri diferite de baterii. Bateriile trebuie introduse cu polaritatea corectă.
- Evitați contactul cu pielea în timpul manevrării bateriilor uzate, Nu aruncați bateriile în foc.

### Cum se folosesc

Pensetele (9) sunt concepute pentru a îndepărta câte un fir de păr o dată (de ex. la sprâncene). Sunt gata de utilizare, conținând 3 baterii rotunde minuscule. Îndepărtați elementul de siguranță înainte de prima folosire (9a). Pentru a aprinde lumina, apăsați butonul on/off (9b). Întotdeauna trageți de păr în direcția de creștere. Nu folosiți pensetele pentru a îndepărta firele de păr care cresc în jurul alunițelor.

### Înlocuirea bateriilor (9c)

1. Folosiți o monedă mică pentru a deșuruba baza compartimentului pentru baterii (în sens contrar acelor de ceasornic).
2. Îndepărtați cu atenție bateriile folosite și introduceți altele 3 noi (tip LR 41) cu polii negativi «-» înainte. După aceea

montați la loc baza prin înșurubarea sa la compartiment în sensul acelor de ceasornic.

### Eliminarea la deșeuri

Acest produs conține baterii și deșeuri electronice reciclabile. Pentru a proteja mediul, nu le aruncați împreună cu deșeurile menajere, ci duceți-le la un punct de colectare local corespunzător.



Conform Hotărârii nr. 482 din 1 aprilie 2004 privind stabilirea condițiilor de introducere pe piață a aparatelor electrocasnice în funcție de nivelul zgomotului transmis prin aer, valoarea de zgomot dB(A) pentru acest aparat este de 72 dB(A).

Pot fi efectuate modificări fără o notificare prealabilă.

### Garanție

Acordăm o garanție de 2 ani pentru acest produs, de la data achiziționării. Durata medie de utilizare: 5 ani, cu condiția respectării instrucțiunilor de utilizare și efectuării intervențiilor tehnice numai de către personalul de service autorizat.

În perioada de garanție vom remedia gratuit neconformitățile aparatului, prin repararea sau înlocuirea produsului, după caz. Această garanție este valabilă în orice țară în care acest aparat este furnizat de către compania Braun sau de către distribuitorul desemnat al acesteia. Repararea sau înlocuirea produselor se va efectua în cadrul unei perioade rezonabile de timp (maxim 15 zile de la data aducerii la cunoștință a neconformității).

Prezenta garanție nu acoperă: defectele datorate utilizării necorespunzătoare, uzurii normale (de ex: ale sitei aparatului sau ale blocului de taiere), precum și defectele care au un efect neglijabil asupra



valorii sau funcționării aparatului. Garanția devine nulă dacă se efectuează reparații de către persoane neautorizate și dacă nu se utilizează componente originale Braun. Pentru a beneficia de service în perioada de garanție, prezentați produsul împreună cu factura (bonul/chitanța de cumpărare) la una dintre unitățile de service agreate.

**PUNCT CENTRAL DE SERVICE BRAUN**  
Șos. Viilor, Nr.14, Corp Clădire C2, Etaj 2,  
Biroul nr. 3, Sector 5, Bucuresti  
(acces din Str. Năsăud)  
Tel: 021.224.30.35  
Mobil: 0722.541.548  
E-mail: [service.braun@interbrands.ro](mailto:service.braun@interbrands.ro)

## Ελληνικά

Πριν χρησιμοποιήσετε τη συσκευή, παρακαλούμε διαβάστε προσεκτικά το εγχειρίδιο οδηγιών και φυλάξτε το για μελλοντική αναφορά.

### Προειδοποίηση

- Για λόγους υγιεινής, μην χρησιμοποιείτε αυτή τη συσκευή μαζί με άλλα άτομα.
- Αυτή η συσκευή συνοδεύεται με ένα ειδικό σετ καλωδίου (6) και ενσωματωμένη τροφοδοσία Πολύ Χαμηλής Τάσης Ασφαλείας. Μην αλλάζετε ή επεμβαίνετε σε κάποιο τμήμα αυτού του συστήματος. Διαφορετικά υπάρχει κίνδυνος ηλεκτροπληξίας. Για τα ηλεκτρικά στοιχεία ανατρέξτε στην ετικέτα του ειδικού σετ καλωδίου.
- Να χρησιμοποιείτε μόνο το ειδικό σετ καλωδίου που παρέχεται με τη συσκευή.
- Εάν η συσκευή έχει την ένδειξη  C 492, μπορείτε να την χρησιμοποιήσετε με οποιοδήποτε καλώδιο ρεύματος Braun με κωδικό 492-XXXX.
-  Αυτή η συσκευή είναι κατάλληλη για χρήση στο μπάνιο ή στο ντους. Για λόγους ασφαλείας, η συσκευή πρέπει να λειτουργεί αποκλειστικά χωρίς καλώδιο ρεύματος.

- Αυτή η συσκευή μπορεί να χρησιμοποιηθεί από παιδιά 8 ετών και άνω και άτομα με περιορισμένες φυσικές, αισθητήριες ή πνευματικές δυνατότητες ή έλλειψη εμπειρίας και γνώσεων, αν υπάρχει ανάλογη εποπτεία ή οδηγίες σχετικά με την ασφαλή χρήση της συσκευής και κατανόηση των ενδεχόμενων κινδύνων. Τα παιδιά δεν πρέπει να παίζουν με τη συσκευή. Ο καθαρισμός και η συντήρηση της συσκευής δεν πρέπει να πραγματοποιούνται από παιδιά, εκτός αν είναι άνω από 8 ετών και έχουν ανάλογη εποπτεία.
- Όταν η συσκευή είναι ενεργοποιημένη δεν πρέπει ποτέ να έρχεται σε επαφή με τα μαλλιά ή τις βλεφαρίδες, με κορδέλες, κλπ., για να αποκλείεται ο κίνδυνος τραυματισμού αλλά και για να προφυλάσσεται η συσκευή από μπλοκάρισμα ή βλάβη.

### Περιγραφή

- 1 Κάλυμμα αποτρίχωσης
- 2 Αποτριχωτική κεφαλή
- 3 Ενδεικτική λυχνία φόρτισης
- 4 Διακόπτης λειτουργίας
- 5 Κουμπί απελευθέρωσης
- 6 Σετ ειδικού καλωδίου
- 7 Κάλυμμα μασάζ\*
- 8 Ξυριστική κεφαλή με κάλυμμα κουρέματος\*
- 9 Ζεύγος φωτιζόμενων τσιμπίδων\*

\* όχι σε όλα τα μοντέλα

## Φόρτιση

- Πριν χρησιμοποιήσετε τη συσκευή, θα πρέπει να τη φορτίσετε. Ενώ η συσκευή είναι απενεργοποιημένη, συνδέστε τη με μια πρίζα ρεύματος χρησιμοποιώντας το ειδικό σετ καλωδίου (6). Για άριστη απόδοση, συνιστούμε να χρησιμοποιείτε πάντα τη συσκευή πλήρως φορτισμένη.
- Ο χρόνος φόρτισης ανέρχεται περίπου στη 1 ώρα.
- Η ενδεικτική λυχνία φόρτισης αναβοσβήνει δηλώνοντας τη διαδικασία φόρτισης της συσκευής. Όταν η μπαταρία φορτιστεί πλήρως, η ένδειξη φόρτισης ανάβει σταθερά. Μόλις η συσκευή φορτιστεί πλήρως, χρησιμοποιήστε την χωρίς το καλώδιο. Η ενδεικτική λυχνία φόρτισης ανάβει κατά τη λειτουργία. Αν η ενδεικτική λυχνία φόρτισης σβήσει κατά τη λειτουργία, θα πρέπει να επαναφορτίσετε τη συσκευή.
- Μια πλήρης φόρτιση εξασφαλίζει μέχρι 30 λεπτά λειτουργίας χωρίς καλώδιο.
- Η ιδανική θερμοκρασία περιβάλλοντος για τη φόρτιση, τη χρήση και την αποθήκευση της συσκευής κυμαίνεται μεταξύ 15 °C και 35 °C. Αν η θερμοκρασία είναι εκτός αυτού του εύρους, ο χρόνος φόρτισης μπορεί να είναι μεγαλύτερος και η λειτουργία χωρίς καλώδιο να διαρκεί λιγότερο.
- Στο τέλος της διάρκειας χρήσης της, η επαναφορτιζόμενη μπαταρία πρέπει να αντικαθίσταται μόνο σε ένα εξουσιοδοτημένο σημείο τεχνικής εξυπηρέτησης της Braun.

## Χρήση συσκευής

Πατήστε τον διακόπτη λειτουργίας (4) για να ενεργοποιήσετε τη συσκευή.  
Πατήστε τον διακόπτη μια φορά για απαλή αποτρίχωση (ταχύτητα 1).  
Πατήστε τον διακόπτη δεύτερη φορά για πιο γρήγορη και αποτελεσματική αποτρίχωση (ταχύτητα 2).  
Πατήστε ξανά τον διακόπτη για να απενεργοποιήσετε τη συσκευή.  
Για να αφαιρέσετε την αποτριχωτική κεφαλή, πιέστε το κουμπί απελευθέρωσης (5).

## Αποτρίχωση

### Συμβουλές για την αποτρίχωση

- Αν δεν έχετε χρησιμοποιήσει ξανά αποτριχωτική συσκευή ή αν δεν έχετε κάνει αποτρίχωση για μεγάλο χρονικό διάστημα, ίσως διαρκέσει κάποιο χρόνο μέχρι το δέρμα σας να προσαρμοστεί στην αποτρίχωση. Η ενόχληση που προκύπτει στις αρχικές εφαρμογές της αποτρίχωσης μειώνονται σημαντικά με την επαναλαμβανόμενη χρήση της συσκευής, καθώς το δέρμα προσαρμόζεται στη διαδικασία. Συνιστούμε να εφαρμόζετε την αποτρίχωση μια φορά την εβδομάδα κατά τον πρώτο μήνα χρήσης της συσκευής.
- Αν κάνετε αποτρίχωση για πρώτη φορά, συνιστούμε να διενεργείτε τη διαδικασία το βράδυ ώστε το ενδεχόμενο κοκκίνισμα να υποχωρήσει κατά τη διάρκεια της νύχτας. Συνιστούμε να χρησιμοποιείτε ενυδατική κρέμα μετά την αποτρίχωση, γιατί ηρεμεί το δέρμα.
- Η αποτρίχωση γίνεται πιο εύκολα και πιο άνετα όταν οι τρίχες έχουν ένα βέλτιστο μήκος από 2 έως 5 mm. Αν οι τρίχες είναι μακρύτερες, συνιστούμε να τις ξυρίζετε πρώτα και να αποτριχώνετε τις κοντές τρίχες που θα αναπτυχθούν μετά από 3 έως 5 ημέρες.
- Οι λεπτές τρίχες που αναπτύσσονται ξανά, μπορεί να μην φτάνουν πλέον μέχρι την επιδερμίδα. Η τακτική χρήση σπόγγων μασάζ (π.χ. μετά το ντους) ή τα προϊόντα απολέπισης βοηθούν στην εξάλειψη των τριχών που αναπτύσσονται προς το εσωτερικό του δέρματος, καθώς το απαλό τρίψιμο αφαιρεί την άνω στοιβάδα της επιδερμίδας επιτρέποντας στις λεπτές τρίχες να διαπεράσουν την επιφάνεια του δέρματος.

### Στεγνή/υγρή χρήση

- Όταν χρησιμοποιείτε τη συσκευή σε στεγνό δέρμα, το δέρμα σας πρέπει να είναι καθαρό από λιπαρές ουσίες ή κρέμα.
- Μπορείτε να χρησιμοποιήσετε αυτή τη συσκευή σε υγρό δέρμα, ακόμα και στο



ντους. Σιγουρευτείτε ότι το δέρμα σας είναι αρκετά βρεγμένο. Η χρήση αφρόλουτρου κατά την αποτρίχωση βοηθά τη συσκευή να γλιστρά ιδανικά στην επιδερμίδα.

### **Διαδικασία αποτρίχωσης** (βλ. εικόνες της ενότητας **A**)

Τεντώνετε πάντα το δέρμα κατά την αποτρίχωση. Κρατήστε τη συσκευή σε ορθή γωνία (90°) προς το δέρμα σας και οδηγήστε την αργά και χωρίς πίεση αντίθετα προς τη φορά ανάπτυξης των τριχών, προς την κατεύθυνση του διακόπτη. Το κάλυμμα αποτρίχωσης (1) εφάπτεται απόλυτα στο δέρμα και προσαρμόζεται σε κάθε περιοχή του σώματος.

Αντί για το κάλυμμα αποτρίχωσης (1), μπορείτε να χρησιμοποιήσετε το κάλυμμα μασάζ (7). Τονώνει το δέρμα, αυξάνοντας την άνεση κατά την αποτρίχωση.

### Αποτρίχωση ποδιών

Αποτριχώστε τα πόδια σας με κατεύθυνση προς τα πάνω. Για αποτρίχωση πίσω από τα γόνατα, κρατήστε το πόδι τεντωμένο ευθεία.

### Αποτρίχωση μασχάλης και περιοχής μπικίνι

Αυτές οι περιοχές είναι ιδιαίτερα ευαίσθητες στον πόνο, ειδικά στην αρχή της διαδικασίας. Για αυτό συνιστούμε να επιλέγετε την ταχύτητα I στην αρχή της αποτρίχωσης. Με την επαναλαμβανόμενη χρήση της συσκευής, η αίσθηση του πόνου ελαττώνεται.

Πριν την αποτρίχωση, καθαρίστε καλά το δέρμα για να αφαιρέσετε υπολείμματα προϊόντων (π.χ. αποσμητικό). Κατά την αποτρίχωση στη μασχάλη, σηκώστε το μπράτσο σας και μετακινήστε τη συσκευή προς διάφορες κατευθύνσεις για να αιχμαλωτίσετε τις τρίχες με ποικίλη φορά ανάπτυξης.

### **Καθαρισμός συσκευής**

Ο τακτικός καθαρισμός της αποτριχωτικής κεφαλής εξασφαλίζει σωστές συνθήκες υγιεινής και αξιόπιστη απόδοση στην απο-

τρίχωση. Πριν από τον καθαρισμό, αφαιρέστε το κάλυμμα (1 ή 7).

Καθαρισμός με το βουρτσάκι  
Καθαρίστε καλά τις τσιμπίδες, χρησιμοποιώντας το βουρτσάκι καθαρισμού.

### Πλύσιμο κάτω από τρεχούμενο νερό βρύσης

Μετά από κάθε υγρή χρήση (ιδιαίτερα αν χρησιμοποιείτε αφρόλουτρο), καθαρίστε την αποτριχωτική κεφαλή κάτω από τρεχούμενο νερό βρύσης. Ενεργοποιήστε τη συσκευή για λίγα δευτερόλεπτα κατά τον καθαρισμό. Μετά αφαιρέστε την αποτριχωτική κεφαλή και αφήστε τη να στεγνώσει. Όταν η αποτριχωτική κεφαλή στεγνώσει εντελώς, επανατοποθετήστε τη στη συσκευή.

### **Γενικές πληροφορίες για την αποτρίχωση**

Όλες οι μέθοδοι αποτρίχωσης από τη ρίζα μπορεί να προκαλέσουν την ανάπτυξη κάποιων τριχών προς το εσωτερικό του δέρματος καθώς και ερεθισμό (π.χ. φαγούρα, ενόχληση ή κοκκίνισμα του δέρματος), ανάλογα με την κατάσταση του δέρματος και των τριχών. Πρόκειται για μια φυσιολογική αντίδραση που κατά κανόνα υποχωρεί γρήγορα, ωστόσο μπορεί να είναι πιο έντονη κατά τις αρχικές εφαρμογές της αποτρίχωσης ή αν το δέρμα είναι ευαίσθητο.

Αν το δέρμα σας εξακολουθεί να εμφανίζει ερεθισμούς μετά από 36 ώρες, συνιστούμε να συμβουλευτείτε τον γιατρό σας. Γενικά, η αντίδραση του δέρματος και η αίσθηση του πόνου μειώνονται σημαντικά με την επαναλαμβανόμενη χρήση της συσκευής Silk-épil. Σε κάποιες περιπτώσεις μπορεί να προκύψει φλεγμονή του δέρματος, αν εισχωρήσουν βακτήρια στο δέρμα (π.χ. κατά την κίνηση της συσκευής πάνω στο δέρμα). Ο επιμελής καθαρισμός της κεφαλής αποτρίχωσης πριν από κάθε χρήση ελαχιστοποιεί τον κίνδυνο μόλυνσης. Αν έχετε αμφιβολίες σχετικά με τη χρήση της συσκευής, παρακαλούμε συμβουλευτείτε τον γιατρό σας. Στις ακόλουθες

περιπτώσεις, η συσκευή πρέπει να χρησιμοποιείται μόνο μετά από τη συμβουλή γιατρού: Έκζεμα, πληγές, αντιδράσεις ερεθισμένου δέρματος όπως θυλακίτιδα (πυώδεις θύλακες τριχών) και κισοί, περιοχές γύρω από κρεατοελιές, μειωμένη ανοσοποίηση του δέρματος, π.χ. διαβήτη, εγκυμοσύνη, νόσος του Raynaud, αιμοφιλία, ανοσοποιητική ανεπάρκεια ή καντιντίαση.

## **Ξύρισμα** (βλ. εικόνες της ενότητας **B**)

Η Ξυριστική κεφαλή (8) έχει σχεδιαστεί για γρήγορο και βαθύ Ξύρισμα στα πόδια, τις μασχάλες και το μπικίνι, για κούρεμα περιγραμμάτων και για κοπή τριχών σε μήκος 5 mm. Χρησιμοποιείτε την Ξυριστική κεφαλή μόνο σε στεγνό δέρμα και μόνο με την ταχύτητα II.

**a Ξύρισμα:** Επιλέξτε «**θ**».

**b Κούρεμα περιγραμμάτων:**  
Επιλέξτε «**θ**».

**c Κοπή τριχών σε μήκος 5 mm:**  
Επιλέξτε «**θ**» και τοποθετήστε το κάλυμμα κουρέματος (I).

**d Καθαρισμός**  
Χτυπήστε απαλά το ελασμάτινο πλέγμα (II) πάνω σε μια επίπεδη επιφάνεια. Μην χρησιμοποιήσετε το βουρτσάκι για να καθαρίσετε το πλέγμα, γιατί μπορεί να υποστεί ζημιά.

**e** Τα εξαρτήματα Ξυρίσματος χρειάζονται τακτική λίπανση κάθε 3 μήνες.

**f** Αντικαταστήστε το πλαίσιο του πλέγματος (II) και το εξάρτημα κοπής (III), αν παρατηρήσετε μειωμένη απόδοση κατά το Ξύρισμα. Για ανταλλακτικά μπορείτε να απευθυνθείτε στα σημεία πώλησης προϊόντων Braun ή στα εξουσιοδοτημένα σημεία τεχνικής εξυπηρέτησης της Braun, ή να επισκεφθείτε την ιστοσελίδα [www.service.braun.com](http://www.service.braun.com). Μην χρησιμοποιείτε τη συσκευή σε περίπτωση ελαττωματικού πλέγματος.

## **Φωτιζόμενες τοιπίδες**

### **Προσοχή**

- Οι τοιπίδες δεν προβλέπονται και δεν έχουν σχεδιαστεί για χρήση από παιδιά.
- Μην προσανατολίζετε το LED προς τα μάτια σας ή τα μάτια τρίτων.
- Οι τοιπίδες δεν πρέπει να έρχονται σε επαφή με νερό ή με βρεγμένα χέρια.
- Επιθεωρείτε τακτικά τις τοιπίδες για ενδείξεις ζημιάς και, σε περίπτωση ζημιάς ή βλάβης, διακόψτε τη χρήση.
- Φυλάξτε τις μπαταρίες μακριά από την πρόσβαση παιδιών και οικόσπιτων ζώων, για να αποφύγετε τον κίνδυνο κατάποσης των μπαταριών.
- Αν οι μπαταρίες είναι άδειες ή δεν χρησιμοποιηθούν για μεγάλο χρονικό διάστημα, μπορεί να προκύψει διαρροή. Για την ασφάλειά σας και την προστασία της συσκευής, αφαιρέστε και αντικαταστήστε έγκαιρα τις ληγμένες μπαταρίες. Μη επαναφορτιζόμενες μπαταρίες δεν πρέπει να επαναφορτίζονται. Οι ακροδέκτες της τροφοδοσίας δεν πρέπει να βραχυκυκλώνονται. Μην τοποθετείτε νέες και χρησιμοποιημένες μπαταρίες, ούτε διαφορετικά είδη μπαταριών μαζί. Οι μπαταρίες πρέπει να τοποθετούνται με τη σωστή πολικότητα.
- Αποφύγετε την επαφή με το δέρμα κατά τον χειρισμό μπαταριών με διαρροή. Μην πετάτε τις μπαταρίες σε φωτιά.

### **Τρόπος χρήσης**

Οι τοιπίδες (9) έχουν σχεδιαστεί για αφαίρεση μεμονωμένης τριχοφυΐας (π.χ. φρύδια). Είναι ήδη εξοπλισμένες με 3 μπαταρίες, για αυτό μπορούν να χρησιμοποιηθούν απευθείας. Αφαιρέστε την ασφάλιση του διακόπτη (9a) πριν από την πρώτη χρήση. Για να ενεργοποιήσετε τον φωτισμό, μετατοπίστε τον διακόπτη λειτουργίας (9b): Φροντίστε να τραβάτε πάντα τις τρίχες με την εκάστοτε φορά ανάπτυξης. Μην χρησιμοποιείτε τις τοιπίδες για αφαίρεση τριχών από κρεατοελιές.

## Αντικατάσταση μπαταριών (9c)

1. Ξεβιδώστε (με αριστερόστροφη περιστροφή) τη βάση της υποδοχής μπαταριών με ένα μικρό νόμισμα.
2. Αφαιρέστε προσεκτικά τις μεταχειρισμένες μπαταρίες και τοποθετήστε 3 νέες μπαταρίες (τύπου LR 41), εφαρμόζοντας πρώτα τους πόλους «-». Μετά επανατοποθετήστε τη βάση βιδώνοντάς τη δεξιόστροφα στην υποδοχή μπαταριών.

## Απόρριψη

Το προϊόν περιέχει ανακυκλώσιμα ηλεκτρονικά απόβλητα. Για την προστασία του περιβάλλοντος, μην το απορρίψετε μαζί με τα οικιακά απορρίμματα. Παραδώστε το στα κατάλληλα σημεία περισυλλογής της περιοχής σας.



Με επιφύλαξη αλλαγών χωρίς ειδοποίηση

## Εγγύηση

Παραχωρούμε δύο χρόνια εγγύηση, στο προϊόν, ξεκινώντας από την ημερομηνία αγοράς.

Μέσα στην περίοδο εγγύησης καλύπτουμε, χωρίς χρέωση, οποιοδήποτε ελάττωμα προερχόμενο από κακή κατασκευή ή κακής ποιότητας υλικό, είτε επισκευάζοντας είτε αντικαθιστώντας ολόκληρη τη συσκευή σύμφωνα με την κρίση μας.

Αυτή η εγγύηση ισχύει σε όλες τις χώρες που πωλούνται τα προϊόντα Braun.

Η εγγύηση δεν καλύπτει: καταστροφή από κακή χρήση, φυσιολογική φθορά ή ελαττώματα λόγω αμέλειας του χρήστη. Η εγγύηση ακυρώνεται αν έχουν γίνει επισκευές από μη εξουσιοδοτημένα άτομα ή δεν έχουν χρησιμοποιηθεί γνήσια ανταλλακτικά Braun.



Για να επιτύχετε service μέσα στην περίοδο της εγγύησης, παραδώστε ή στείλτε την συσκευή με την απόδειξη αγοράς σε ένα Εξουσιοδοτημένο Κατάστημα Service της Braun: [www.service.braun.com](http://www.service.braun.com).

Καλέστε στο 210-9478700 για να πληροφορηθείτε για το πλησιέστερο Εξουσιοδοτημένο Κατάστημα Service της Braun.

# България

Моля, прочетете инструкциите за употреба внимателно преди да използвате уреда и ги запазете за бъдещи справки.

## Внимание:

- От хигиенна гледна точка не споделяйте този уред с други хора.
- Този уред е снабден със специален кабел (6) с вградено захранване с изключително ниско напрежение. Не сменяйте и не променяйте никога част от него. В противен случай съществува риск от токов удар. За електрически спецификации, моля вижте информацията на специалния кабел.
- Използвайте само специалния кабел, доставен с устройството.
- Ако върху уреда има знак  С 492, можете да го използвате с всеки кабел за захранване на Braun с код 492-XXXX.
-  Този уред е подходящ за използване във вана или под душ. От съображения за безопасност той може да се експлоатира само безжично.
- Този уред може да се използва от деца на възраст 8 и повече години и от хора с ограни-

чени физически, сетивни или умствени способности или без опит и познания, ако се наблюдават или са инструктирани относно безопасната употреба на уреда и разбират рисковете. Децата не трябва да играят с уреда. Почистването и поддръжката от потребителя не бива да се извършват от деца, освен ако не са над 8-годишна възраст и в присъствието на възрастен.

- Когато е включен, уредът не трябва да влиза в контакт с коса, мигли, текстилни панделки и т.н., за да се предотврати опасността от нараняване, както и за предотвратяване на запушване или повреда на уреда.

## Описание:

- 1 Накрайник за контакт с кожата
- 2 Глава за епиляция
- 3 Индикатор за зареждане
- 4 Бутон за включване/изключване
- 5 Бутон за освобождаване
- 6 Накрайник за лице
- 7 Масажиращ накрайник\*
- 8 Глава за бръснене с накрайник тример\*
- 9 Осветяващи пинсети\*

\* не при всички модели

## Зареждане

- Заредете уреда преди употреба. Използвайки специалния кабел (6), свържете изключения уред към електрически контакт. За най-добри резултати ние препоръчваме винаги

да използвате напълно зареден уред.

- Времето за зареждане е приблизително 1 час.
- Индикаторът за зареждане мига, за да покаже, че уредът се зарежда. Когато батерията е напълно заредена, индикаторът свети постоянно. След пълно зареждане използвайте уреда без кабела. Индикаторът за зареждане свети по време на употреба. Ако индикаторът се изключи това означава, че трябва да заредите уреда.
- Пълно зареждане осигурява до 30 минути автономна работа.
- Най-добрият температурен диапазон за зареждане, използване и съхранение на уреда е между 15 °C и 35 °C. В случай че температурата е извън този диапазон, зареждането може да бъде по-дълго, а автономната работа – по-кратка.
- След изтичането на живота батерията може да бъде заменена в оторизиран сервизен център на Braun.

### Как да работите с уреда

Натиснете бутона за включване/изключване (4), за да включите уреда. Бутнете един път за нежна епилация (скорост 1).

Бутнете втори път, за по-бърза и по-ефикасна епилация (скорост 2). Бутнете още веднъж, за да изключите уреда.

За да отстраните главата за епилация, натиснете бутона за освобождаване (5).

## Епилиране

### Съвети за епилиране

- Ако не сте използвали епилатор или ако не сте се епилирали за дълъг период от време, може да отнеме известно време, докато кожата ви се адаптира към епилацията. Дискомфортът в началото ще намалее значително с многократната употреба,

тъй като кожата се адаптира към процеса. Препоръчваме да се епилirate веднъж седмично в първия месец на употреба.

- Когато се епилirate за първи път, препоръчително е да го направите вечер, така че евентуалното зачервяване да изчезне през нощта. За отпускане на кожата ви препоръчваме да нанесете овлажняващ крем след епилацията.
- Епилацията е по-лесна и по-удобна, когато космите са с дължина между 0,5 и 5 мм. Ако космите са по-дълги, ние препоръчваме да се обръснете и да епилirate по-късите косми, които ще порастнат след 3-5 дни.

### Употреба върху суха кожа

- Когато използвате уреда на суха кожа, кожата ви трябва да бъде суха и без омазняване или крем.
- Уредът може да се използва на мокра кожа, дори под течаща вода. Уверете се, че кожата ви е добре овлажнена, за да се постигнат оптимални условия за плъзгане на уреда. Може да използвате душ гел, докато се епилirate.

### Как да се епилirate (вижте картинка А)

Винаги опъвайте кожата при епилиране. Дръжте уреда под прав ъгъл (90°) спрямо кожата и го придвижвайте бавно и без натиск срещу растежа на косъма по посока на превключвателя. Накрайникът за контакт с кожата (1) осигурява най-добър комфорт на кожата и се адаптира към всички зони на тялото.

Масажиращият крайник (7, наличен за модели 5-531 и 5-541) може да се използва вместо крайника за контакт с кожата (1). Той стимулира кожата така, че процесът на епилиране да е по-комфортен.

### Епилация на крака

Епилирайте краката си, като започнете от долната им част в посока нагоре.

Когато епилирате зад колената, дръжте краката изпънати.

### Епиляция на подмишниците и бикини линията

Особено по време на първите приложенија, тези зони са силно чувствителни на болка. Ето защо ние препоръчваме да изберете скорост I за първите няколко пъти. При продължителна употреба усещането за болка намалеева.

Преди епиляция почистете съответната област, за да отстраните остатъци от продукти (като дезодорант). Когато епилирате подмишниците, дръжте ръката изправена нагоре, така че кожата да е опъната, и движете уреда в различни посоки. Тъј като кожата може да е по-чувствителна непосредствено след епиляция, избягвайте използването на дразнещи вещества като дезодоранти с алкохол.

### **Почистване**

Редовно почиствајте главата за епиляция, за да осигурите добри хигиенни условија и епиляция, на која може да разчитате. Отстранете крајникот (1 до 7) пред почистване.

### Почистване с четката

Почистете пинцетите цјлостно како използвате почистващата четка.

### Почистване под течаща вода

След всяка употреба на мокра кожа (особено с гел), почистете главата за епиляция под течаща вода. По време на почистване вклучете епилатора за неколку секунди. После го изклучете и отстранете главата за епиляция. Оставете ја да изсъхне. Сложете главата за епиляция отново след като е изсъхнала напълно.

### **Обща информација за епиляцията**

Всички методи за отстранявање на косми од корена могат да доведат до възпаление (на пример сърбеж, дискомфорт и зачервявање на кожата) в

зависимост од состојанието на кожата и космите. Тоа е нормална реакција и би следвало бързо да изчезне, но може да биде по-силна, когато отстранявате косми од корена првите неколку пъти или ако имате чувствителна кожа.

Ако след 36 часа кожата ви все още е раздражена, препоръчваме ви да се свржете со вашиот лекар.

Како цјло реакцијата на кожата и усещането за болка намалееват значително со многократната употреба на Silk-épil. В некои случаи може да възникне възпаление на кожата, когато в неа проникнат бактерии (на пример при плъзгането на уреда по кожата). Доброто почистване на главата за епиляция преди всяка употреба ще сведе до минимум ризикот од инфекција.

Ако имате никакви съмнения за използването на уреда, моля, консултирајте се со вашиот лекар. В следните случаи този уред треба да се използва само след предварителна консултација со лекар: екзема, рани, възпалени кожни реакции, како фоликулит (гнојни фоликули на космите), разширени вени, околу бенки, понижан имунитет на кожата, на пример при захарен дијабет, по време на бременност, болест на Рейно, хемофилија, кандидата или имунна недостатъчност.

### **Брсьнене** (вижте картинка В)

Главата на брсьнене (8) е предназначена за бързо и гладко брсьнене на краката, подмишниците и бикини линијата, оформяне на контур и рязане на космите до 5 мм дљжина. При прикрепа глава за брсьнене използвайте уреда само върху суха кожа и с настройка за скорост II.

**а Брсьнене:** изберете «**8**».

**б Оформяне на контур:** изберете «**8**».

**в Подрязване на косми до дљжина 5 мм:** изберете «**8**» и поставете крајникот тример (I).

## d Почистване:

Не почиствайте мрежичката за бръснене (II) с четката, тъй като това може да я повреди.

e Бръснещите части трябва да се смазват редовно на 3 месеца.

f Сменяйте рамката на мрежичката (II) и режещия блок (III) когато забележите намалена производителност при бръснене. Резервни части могат да бъдат получени от вашия търговец на дребно, центровете за обслужване на клиенти на Braun или чрез [www.service.braun.com](http://www.service.braun.com). Не се бръснете с повредена мрежичка.

## Осветяващи пинсети

### Внимание

- Пинцетите не са проектирани или предназначени за употреба от деца.
- Не насочвайте LED светлината в своите очи или в очите на някой друг.
- Не позволявайте пинцетите да влязат в контакт с вода или мокри ръце.
- Редовно проверявайте за следи от повреда и спрете употребата в случай на повреда или дефект.
- Дръжте бутонните батерии далеч от достъп на деца и домашни любимци, за да избегнете поглъщането.
- Батериите могат да протекат при опит за изпразване на съдържанието им или ако не са използвани от много време. За да предпазите себе си и уреда, отстранявайте и подменяйте изтощените батерии своевременно. Батериите за еднократна употреба не трябва да се презареждат. Терминалите за захранване не трябва да се съединяват на късо. Не смесвайте нови и използвани батерии, както и батерии от различен вид. Батериите трябва да се поставят с правилна полярност.
- Избягвайте контакт с кожата, докато боравите с течещи батерии. Не изхвърляйте батерии в огън.

## Как да използвате

Пинцетите (9) са предназначени за премахване на единични косми (например вежди). Те са готови за употреба, тъй като съдържат три бутонни батерии. Премахнете предпазителя на превключвателя преди първата употреба (9a).

За да включите светлината, натиснете бутона за включване/изключване (9б). Винаги скубете космите в посока на растежа им. Не използвайте пинцетите, за да отстранявате косми, които растат от бенки.

## Подмяна на батериите (9с)

1. Използвайте малка монета, за да развийте капака на отделението за батерии (въртете обратно на часовниковата стрелка).
2. Внимателно отстранете използваните батерии и поставете 3 нови батерии (тип LR 41), като първо поставяте отрицателната страна. След това отново поставете капака, като го завъртите по посока на часовниковата стрелка върху отделението за батерии.

## Опазване на околната среда

- С цел опазване на околната среда, когато приключи употребата на продукта, отпадъкът, който се образува, се изхвърля разделно, в специално отредените за това контейнери, сборни пунктове или сервизния център на Braun.
- Забранява се изхвърлянето му в контейнери за смесени битови отпадъци, защото може да съдържа тежки метали, трудно разградими огнеупорни материали и др. вещества, които са опасни и с трайни последствия за околната среда.
- Потърсете информация за възможна повторна употреба или друг начин за оползотворяване на излязлото от употреба електрическо и електронно оборудване.



- Този продукт съдържа акумулаторна литиево-йонна батерия. След приключване на употребата им, батериите стават опасни и могат да причинят дразнене, дихателни проблеми и др. Те съдържат тежки метали и опасни химикали, които замърсяват почвата и водите и носят трайни последици за околната среда.

### **Опазване на околната среда**

Продуктът съдържа батерии и/или рециклируеми електрически отпадъци. За опазване на околната среда, не изхвърляйте с битовите отпадъци, но за целите на рециклирането, предайте го в център за събиране на електрически отпадъци.



Обект на промяна без предизвестие.

### **Гаранция**

Нашите продукти са с гаранция 2 години, считано от датата на покупката. В рамките на гаранционния срок безплатно се отстраняват дефектите в материалите и производството чрез поправка, смяна на части или целия уред, по преценка на сервизния център.

Тази гаранция се признава във всички страни, където Braun и неговият изключителен дистрибутор продават този уред и няма ограничение за внос или официална разпоредба не забранява да се извърши предвиденото гаранционно обслужване.

Гаранцията не покрива: повреди от неправилна употреба (работа при неподходящо напрежение, включване в неподходящ източник на електрически ток, счупване); износване и незначителни дефекти, които не пречат на нормалната работа на уреда. Гаранцията

не се признава при поправка на уреда от неоторизирани лица или ако не са използвани оригинални резервни части на Braun.

Гаранцията е валидна при правилно попълнени: дата на покупката, печат и подпис в гаранционната карта.

За всички рекламации, възникнали в гаранционния срок, изпратете уреда както и гаранционната му карта в най-близкия сервиз на Braun.

За справки 0800 11 003 – национален телефон на БГ сервиз без увеличение на телефонната услуга или [www.bgs.bg](http://www.bgs.bg).



# Русский

## Руководство по эксплуатации

Внимательно прочитайте данное руководство перед использованием прибора и сохраните его на будущее.

### Предупреждение

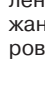
- Для обеспечения гигиены не позволяйте другим лицам пользоваться вашим прибором.
- Данный прибор имеет специальный шнур со встроенным защитным блоком подачи низкого напряжения. Не заменяйте или не изменяйте любую часть такого шнура. В противном случае существует риск поражения электрическим током.
- Использовать следует только специальный комплект проводов, поставляемый вместе с изделием.
- Если на устройстве имеется маркировка  С 492, то его можно использовать с любым шнуром сетевого адаптера Braun, маркированным 492-XXXX.
-  Данный прибор подходит для использования в ванне или душе. Для обеспечения безопасности его необходимо использовать без шнура.
- Данный прибор может использоваться детьми в возрасте от 8 лет и лицами с ограниченными физическими, сенсорными или умственными возможностями, или лицами, не имеющими достаточного опыта и знаний, только если они находятся под присмотром, или получили необходимые инструкции по безопасному использованию и понимают потенциальный риск, связанный с применением прибора. Дети не должны играть с прибором. Чистка и техническое обслуживание могут проводиться детьми старше 8 лет и только под присмотром взрослых.
- Нельзя касаться включенным прибором волос головы, ресниц, тканевых

лент и подобных предметов во избежание любого риска ранения, блокировки или повреждения прибора.

### Описание и комплектность

- 1 Насадка для контакта с кожей
- 2 Эпилирующая головка
- 3 Индикатор уровня зарядки
- 4 Кнопка вкл./выкл.
- 5 Кнопка фиксации
- 6 Специальный шнур
- 7 Массажная насадка\*
- 8 Бритвенная головка с насадкой-триммером\*
- 9 Пинцет с подсветкой\*

\* входит в комплект только некоторых моделей

### Зарядка

- Перед использованием прибор необходимо зарядить. С помощью специального шнура (6) подключите устройство к электрической розетке, отключив двигатель. Для достижения оптимального результата мы рекомендуем всегда пользоваться полностью заряженным устройством.
- Время зарядки составляет примерно 1 час.
- Индикатор уровня зарядки мигает, это указывает на то, что прибор заряжается. Когда аккумулятор полностью заряжен, индикатор уровня зарядки горит постоянным светом. После полной зарядки используйте прибор без шнура. Индикатор заряда всегда горит во время работы устройства. Если он погас, необходимо зарядить устройство.
- Полный заряд обеспечивает до 30 минут работы прибора без шнура.
- Оптимальная температура окружающей среды для зарядки, использования и хранения прибора варьируется в диапазоне от 15 °C до 35 °C. Температура за пределами данного диапазона может быть причиной более длительной зарядки и сокра-

щения времени работы прибора без шнура.

- Если аккумулятор придет в негодность, то его можно заменить в авторизованных сервисных центрах BRAUN.

### Как пользоваться прибором

Используйте кнопку вкл./выкл., чтобы использовать устройство. Нажмите один раз для бережной эпиляции (скорость 1). Нажмите два раза для ускоренной и более эффективной эпиляции (скорость 2). Нажмите ещё раз, чтобы выключить устройство.

Для смены эпилирующей головки нажмите кнопку фиксатора (5).

## Эпиляция

### Советы по эпиляции

- Если вы не пользовались ранее эпилятором или не выполняли эпиляцию в течение длительного времени, дайте коже некоторое время для адаптации. Дискомфорт, испытываемый в начале, значительно снизится при повторном использовании по мере адаптации кожи к процессу эпиляции. Мы рекомендуем делать эпиляцию один раз в неделю во время первого месяца использования прибора.
- Для проведения первой эпиляции рекомендуется выбрать вечер, чтобы возможное покраснение кожи исчезло за ночь. Для расслабления кожи мы рекомендуем нанести увлажняющий крем после эпиляции.
- Эпиляция легче и комфортнее переносится кожей, когда длина волосков составляет 2–5 мм.
- Если у вас более длинные волосы, мы рекомендуем сначала сбрить их, и делать эпиляцию на 3-5 день после того, как волосы отрастут.
- Отрастающие волосы иногда растут под кожей. Регулярное использование массажных губок (во время при-

нятия душа) или пилинг помогают предотвратить врастание волосков, т.к. нежная чистка удаляет верхний слой кожи, и тонкие волоски могут пробиться через поверхности кожи.

### Сухое и влажное использование

- Если вы используете прибор на сухой коже, она должна быть тщательно очищена от жира или крема.
- Прибор можно использовать и на мокрой коже, в том числе и под струёй воды. Убедитесь в том, что кожа максимально увлажнена. Чтобы достичь оптимальных условий для скольжения прибора по коже, можете воспользоваться гелем для душа во время эпиляции.

### Как делать эпиляцию (см. картинку секция А)

При выполнении эпиляции всегда растягивайте кожу. Держите прибор под углом 90 градусов к коже и медленно, без дополнительного давления, ведите по ней против направления роста волос, как указано стрелкой на рисунке. Насадка (1) обеспечивает плотный контакт с кожей и адаптируется под разные зоны тела. Массажная насадка (7) доступна для моделей 5-531 и 5-541 может быть использована вместо насадки для контакта с кожей (1). Она массирует кожу, чтобы сделать процесс эпиляции более комфортным.

### Эпиляция ног

Выполняйте эпиляцию ног снизу вверх. При выполнении эпиляции под коленным выпрямите ногу.

### Эпиляция в области подмышек и в зоне бикини

Эти зоны являются наиболее чувствительными, особенно в начале эпиляции. Мы рекомендуем начинать с 1-й скорости. При дальнейшем использовании болевые ощущения начнут ослабевать.

Перед выполнением эпиляции тщательно очистите кожу для удаления остатков косметических средств (например, дезодоранта).

При выполнении эпиляции в области подмышек держите руку в поднятом состоянии и водите прибором в разных направлениях, чтобы захватить волосы, которые могут расти в разные стороны.

### **Очистка**

Регулярная очистка эпилирующей головки гарантирует отличную гигиену и тщательную эпиляцию.

Снимите насадки (1 или 7) перед очисткой.

### Очистка щеткой

Тщательно очищайте пинцеты с помощью щетки для очистки.

### Очистка под струей воды:

После каждого применения прибора в душе или ванне (особенно с применением геля) необходимо промыть его под струей воды.

Во время очистки включите эпилятор на несколько секунд. Затем извлеките эпилирующую головку и дайте ей высохнуть. Присоедините головку обратно после её полного высыхания.

### **Общая информация об эпиляции**

Все методы удаления волос с корневой частью могут привести к возникновению раздражения (например, зуду, дискомфорту и покраснению кожи) в зависимости от состояния кожи и волос. Это нормальная реакция, которая быстро проходит, но она может быть сильнее во время первых нескольких раз удаления волос с корневой частью или в случае чувствительной кожи. Если по истечении 36 часов раздражение не проходит, обратитесь к врачу.

Обычно реакция кожи и болевые ощущения значительно уменьшаются при повторном использовании эпилятора Silk-épil.

В некоторых случаях может возникнуть воспаление кожи при попадании бактерий (например, при скользянии прибора по коже). Тщательная очистка эпилирующей головки перед каждым использованием минимизирует риск инфицирования.

В случае возникновения сомнений относительно использования данного прибора проконсультируйтесь с врачом. Данный прибор можно использовать только после консультации врача относительно следующих случаев: экзема, ранки, инфекционные поражения кожи, такие как фолликулит (воспаление волосяного фолликула), варикозное расширение вен, круглые родинки, снижение иммунитета кожи, например, при сахарном диабете, во время беременности, при болезни Рейно, гемофилии, иммунодефиците или кандидозе.

## **Бритье** (см. картинку секция В)

Бреющая головка (8) предназначена для быстрого и чистого бритья ног, подмышек и зоны бикини. Для контурного тримминга и подстригания волос до 5 мм с бритвенной головкой прилагается насадка-триммер. Используйте прибор только на сухую кожу и со скоростью II.

- a Бритье:** выберите «**9**».
- b Контур стрижки:** выберите «**8**».
- c Удаление волос длиной до 5 мм:** выберите «**8**» и наденьте насадку-триммер (I).
- d Очистка:** Постучите по металлической части бритвы на ровной поверхности. Не очищайте её при помощи щётки, вы можете повредить металлическую поверхность.
- e Детали бритвенной головки** нужно регулярно смазывать (каждые 3 месяца).

**f** Если вы заметили ухудшение качества бритья, замените сетку (II) и режущий блок (III). Сменные детали можно приобрести у вашего продавца, в сервисных центрах Braun или на сайте [www.service.braun.com](http://www.service.braun.com). Не допускается бриться с поврежденной сеткой!

## Пинцеты с подсветкой

### Предупреждение

- Пинцеты не созданы и не предназначены для использования детьми.
- Не направляйте светодиодный индикатор на себя или в глаза другому человеку.
- Не допускайте контакта пинцетов с водой или влажными руками.
- Регулярно проверяйте пинцеты на предмет наличия повреждений и прекратите использование в случае обнаружения таких повреждений.
- Храните батарейки в недоступном для детей и животных месте, чтобы избежать их возможное проглатывание.
- Батарейки могут потечь в случае, если они не будут использоваться длительное время. Чтобы защитить устройство, своевременно извлекайте использованные батарейки. Запрещается заряжать элементы питания, которые не предназначены для этого. Запрещается закорачивать контакты питания. Не смешивайте новые и уже использованные батарейки, а также батарейки разных типов. Батарейки необходимо вставлять с соблюдением полярности.
- Избегайте контакта с протекающими батарейками. Не подносите батарейки к огню.

### Как использовать

Пинцеты предназначены для удаления отдельных волосков на лице (например, брови). Они готовы к использованию

нию, поскольку включают в себя 3 батарейки. Снимите выключатель перед первым использованием (9a). Чтобы включить подсветку, нажмите кнопки вкл./выкл. на переключателе (9b). Всегда распрямляйте волосы по направлению их роста. Не используйте пинцеты для удаления волос, растущих из родинок.

### Замена батареек (9c).

1. Воспользуйтесь небольшой монеткой, чтобы выкрутить батарейку из лота (поворачивайте против часовой стрелки).
2. Осторожно извлеките использованные батарейки и вставьте 3 новые батарейки (тип LR 41) с полярностью «-» в первую очередь. Затем закрепите крышку, поворачивая по часовой стрелке по отношению к лоту с батарейкой.

### Утилизация

Содержит аккумуляторы и/или подлежащие переработке электронные отходы. Использованное устройство не должно выбрасываться с общими отходами или мусором. Пожалуйста, утилизируйте их через центр обслуживания Braun или через соответствующий специализированный пункт сбора (при наличии в вашем регионе).



По вопросам выполнения гарантийного или послегарантийного обслуживания, а также в случае возникновения проблем при использовании продукции, просьба связываться с Информационной Службой Сервиса BRAUN по телефону 8 800 200 2020.

В изделие могут быть внесены изменения без предварительного уведомления.

Эпилятор тип 5390 с зарядным устройством тип 5210.  
7 Ватт, 100-240 Вольт, 50/60 Герц.

Изготовлено в Германии для Braun GmbH, Frankfurter Strasse 145, 61476 Kronberg, Germany/Браун ГмБХ, Франкфуртер штрассе 145, 61476 Кронберг, Германия.

**RU:** Импортер/Служба потребителей: ООО «Проктер энд Гэмбл Дистрибьюторская Компания», Россия, 125171, Москва, Ленинградское шоссе, 16А, стр.2.  
Тел. 8-800-200-20-20.

**BY:** Импортер: ООО «Электросервис и Ко», Беларусь, 220012, г. Минск, ул. Чернышевского, 10А, к. 412А3. Сервисный центр: ООО «Катрикс», Беларусь, 220012, г. Минск, ул. Чернышевского, 10А, к.409.

Для определения года изготовления см. трехзначный код на изделии в месте разъема: первая цифра = последняя цифра года, последующие 2 цифры = порядковый номер недели года производства. Например, код «345» означает, что продукт произведен в 45-ю неделю 2013 года.

Гарантийный срок/Срок службы 2 года.

### Гарантийные обязательства Braun.

На данное изделие распространяется гарантия в течение 2 лет с момента покупки.

В течение гарантийного периода мы бесплатно устраним путем ремонта, замены деталей или замены всего изделия любые заводские дефекты, вызванные недостаточным качеством материала или сборки.

В случае невозможности ремонта в гарантийный период, изделие может быть заменено на новое или аналогичное в соответствии с законом «О защите прав потребителей».

Гарантия обретает силу только, если дата покупки подтверждается печатью и подписью дилера (магазина) на последней странице оригинальной инструкции по эксплуатации BRAUN, которая является гарантийным талоном. Данные гарантийные обязательства действуют во всех странах, где изделие распространяется самой фирмой Braun или назначенным дистрибьютором, и где никакие ограничения по импорту или другие правовые положения не препятствуют предоставлению гарантийного обслуживания.

Гарантия не покрывает повреждения, вызванные неправильным использованием (см. также список ниже) и нормальный износ бритвенных сеток ножей, дефекты, оказывающие незначительный эффект на качество работы прибора. Эта гарантия теряет силу, если ремонт производится не уполномоченным на то лицом, и если использованы не оригинальные детали Braun. В случае предъявления рекламации по условиям данной гарантии, передайте изделие целиком вместе с гарантийным талоном в любой из центров сервисного обслуживания Braun.

Все другие требования, включая требования возмещения убытков, исключаются, если наша ответственность не установлена в законном порядке. Рекламации, связанные с коммерческим контрактом с продавцом, не попадают под эту гарантию.

### Случаи, на которые гарантия не распространяется:

- дефекты, вызванные форс-мажорными обстоятельствами;
- использование в профессиональных целях;
- нарушение требований инструкции по эксплуатации;

- неправильная установка напряжения питающей сети (если это требуется);
- внесение технических изменений;
- механические повреждения;
- повреждения по вине животных, грызунов и насекомых (в том числе случаи нахождения грызунов и насекомых внутри приборов);
- для приборов, работающих от батареек, - работа с неподходящими или истощенными батарейками, любые повреждения, вызванные истощенными или текущими батарейками (советуем пользоваться только preserved от протекания батарейками);
- для бритв – смятая или порванная сетка.

Внимание! Оригинальный Гарантийный Талон подлежит изъятию при обращении в сервисный центр для гарантийного ремонта. После проведения ремонта Гарантийным Талоном будет являться заполненный оригинал Листа выполнения ремонта со штампом сервисного центра и подписанный потребителем по получении изделия из ремонта. Требуется проставления даты возврата из ремонта, срок гарантии продлевается на время нахождения изделия в сервисном центре.

В случае возникновения сложностей с выполнением гарантийного или послегарантийного обслуживания просьба сообщать об этом в Информационную Службу Сервиса Braun по телефону 8-800-200-20-20 (звонок из России бесплатный).

# Українська

## Інструкція з експлуатації

Уважно прочитайте цю інструкцію перед використанням приладу та збережіть її на майбутнє.

### Застереження

- З гігієнічних міркувань не дозволяйте іншим особам користуватися Вашим приладом.
- Даний прилад має спеціальний шнур із вбудованим захисним блоком подачі низької напруги. Не замінюйте або ж не змінюйте будь-яку частину такого шнура. У протилежному випадку існує ризик ураження електричним струмом.
- Використовуйте лише мережевий адаптер низької напруги, що постається разом із приладом.
- Якщо на пристрої є маркування  С 492, то його можна використовувати з будь-яким шнуром мережевого адаптера Braun, що маркований 492-XXXX.
-  Даний прилад підходить для використання у ванні або душі. З міркувань безпеки в такому випадку його потрібно використовувати без шнура.
- Даний прилад можуть використовувати діти віком від 8 років та особи з обмеженими фізичними, сенсорними та розумовими можливостями, або особи без досвіду та знань відносно поводження з такою технікою, за умови, що вони знаходяться під наглядом, або їм було надано необхідні інструкції щодо безпечного застосування пристрою, і вони усвідомлюють потенційний ризик. Діти не повинні гратися з пристроєм. Чищення та технічне обслуговування можуть здійснюватися дітьми, які досягли 8-річного віку, тільки під наглядом дорослих.
- Не можна торкатися увімкненим приладом волосся голови, вії, стрічок із

тканини тощо, щоб уникнути будь-якого ризику поранення, блокування або пошкодження приладу.

### Опис

- 1 Насадка для контакту зі шкірою
- 2 Епілююча голівка
- 3 Індикатор рівня зарядки
- 4 Кнопка вмик./вимик.
- 5 Кнопка фіксації
- 6 Спеціальний шнур
- 7 Масажна насадка\*
- 8 Голівка для гоління з насадкою-тримером\*
- 9 Пінцет із підсвічуванням\*

\* входить до комплекту тільки деяких моделей

### Зарядка

- Перед використанням прилад необхідно зарядити. За допомогою спеціального шнура (6) під'єднайте пристрій до електричної розетки, вимкнувши двигун. Для досягнення оптимального результату ми рекомендуємо завжди користуватися повністю зарядженим пристроєм.
- Час зарядки становить приблизно 1 годину.
- Індикатор рівня зарядки блимає, це вказує на те, що прилад заряджається. Коли акумулятор повністю заряджений, індикатор рівня зарядки світиться постійним світлом. Після повної зарядки використовуйте прилад без шнура. Індикатор заряду завжди горить під час роботи пристрою. Якщо він погас, необхідно зарядити пристрій.
- Повний заряд забезпечує до 30 хвилин роботи приладу без шнура.
- Оптимальна температура навколишнього середовища для зарядки, використання та зберігання приладу різниться у діапазоні від 15 °C до 35 °C. Температура за межами даного діапазону може бути причиною більш тривалої зарядки та скорочення часу роботи приладу без шнура.

- Якщо акумулятор стане непридатним, то його можна замінити в авторизованих сервісних центрах Braun.

### Як користуватися приладом

Використовуйте кнопку вмик./вимик., щоб увімкнути пристрій. Натисніть один раз для ніжної епіляції (швидкість 1). Натисніть двічі для прискореної і більш ефективної епіляції (швидкість 2). Натисніть ще раз, щоб вимкнути пристрій.

Для зміни епілюючої голівки натисніть кнопку фіксатора (5).

## Епіляція

### Поради щодо епіляції

- Якщо ви не користувалися раніше епілятором чи не робили епіляцію протягом тривалого часу, дайте шкірі якийсь час для адаптації. Дискомфорт, що відчувається на початку, значно знизиться під час повторного використання в міру адаптації шкіри до процесу епіляції. Ми рекомендуємо робити епіляцію один раз на тиждень у перший місяць використання приладу.
- Для проведення першої епіляції рекомендується вибрати вечір, щоб можливе почервоніння шкіри зникло за ніч. Для розслаблення шкіри ми рекомендуємо нанести зволожуючий крем після епіляції.
- Епіляція легше і комфортніше переноситься шкірою, коли довжина волосків становить 2-5 мм. Якщо у вас довші волоски, ми рекомендуємо спочатку поголити їх і робити епіляцію на 3-5 день після того, як волоски відростуть.
- Нові волоски іноді ростуть під шкірою. Регулярне використання масажних губок (під час прийому душу) або пілінг допомагають запобігти вrostанню волосків, тому що ніжне чищення видаляє верхній шар

шкіри, і тонкі волоски можуть пробитися крізь поверхню шкіри.

### Сухе і вологе використання

- Якщо ви використовуєте прилад на сухій шкірі, її потрібно ретельно очистити від жиру або крему.
- Прилад можна використовувати і на мокрій шкірі, в тому числі і під струменем води. Переконайтеся в тому, що шкіра максимально зволожена. Щоб досягти оптимальних умов для легкого руху приладу по шкірі, можете скористатися гелем для душу під час епіляції.

### Як робити епіляцію (див. малюнок секція А)

У процесі епіляції завжди розтягуйте шкіру.

Тримайте прилад під кутом 90 градусів до шкіри і повільно, без додаткового тиску, ведіть по ній проти напрямку росту волосся, як зазначено стрілкою на малюнку.

Насадка (1) забезпечує щільний контакт зі шкірою і адаптується до різних ділянок тіла.

Масажна насадка (7), доступна для моделей 5-531 і 5-541, може бути використана замість насадки для контакту зі шкірою (1). Вона масажує шкіру, щоб зробити процес епіляції більш комфортним.

#### Епіляція ніг

Робіть епіляцію ніг знизу догори. Під час епіляції під коліном випряміть ногу.

#### Епіляція під пахвами та у ділянці бікіні

Ці ділянки є найбільш чутливими, особливо на початку епіляції. Ми рекомендуємо починати з 1-ї швидкості. Під час подальшого використання більшові відчуття почнуть слабшати.

Перед виконанням епіляції ретельно очистіть шкіру для видалення залишків косметичних засобів (наприклад, дезодоранту).

Під час епіляції під пахвами тримайте руку в піднятому стані і водіть приладом



у різних напрямках, щоб захопити волоски, які можуть рости в різні боки.

### Очищення

Регулярне очищення голівки епілятора гарантує чудову гігієну та ретельну епіляцію.

Зніміть насадку (1 або 7) перед очищенням.

### Очищення щіткою

Ретельно очищайте пінцети з допомогою щітки для очищення.

### Очищення під струменем води:

Після кожного застосування приладу в душі або ванні (особливо із застосуванням гелю) необхідно промити його під струменем води.

Під час чищення увімкніть епілятор на кілька секунд. Потім дістаньте епілюючу голівку і дайте їй висохнути. Приєднайте голівку назад після її повного висихання.

### Загальна інформація про епіляцію



Усі методи видалення волосся з кореневою частиною можуть призвести до виникнення подразнення (наприклад, свербіння, дискомфорту і почервоніння шкіри) залежно від стану шкіри та волосся. Це нормальна реакція, яка швидко минає, але вона може бути сильнішою під час перших кількох разів видалення волосся з кореневою частиною або у випадку чутливої шкіри. Якщо після спливання 36 годин подразнення не минає, зверніться до лікаря. Зазвичай реакція шкіри та болісні відчуття значно зменшуються при повторному використанні епілятора Silk-epil.

У деяких випадках може виникнути запалення шкіри при потрапінні бактерій на шкіру (наприклад, при ковзанні приладу по шкірі). Ретельне очищення епілюючої голівки перед кожним використанням мінімізує ризик інфікування. У випадку виникнення сумнівів щодо використання даного приладу проконсультуйтеся з лікарем. Даний прилад можна використовувати тільки після

консультації лікаря щодо таких випадків: екзема, ранки, інфекційні ураження шкіри, такі як фолікуліт (запалення волосяного фолікула), варикозне розширення вен, круглі родимки, зниження імунітету шкіри, наприклад, при цукровому діабеті, під час вагітності, при хворобі Рейно, гемофілії, імунодефіциті або кандидозі.

### Гоління (див. малюнок секція В)

Голівка для гоління (8) призначена для швидкого і чистого гоління ніг, під пахвами та зони бікіні. Для контурного тримінгу та підстригання волосся до 5 мм до голівки для гоління додається насадка-тример. Використовуйте прилад тільки на сухій шкірі та зі швидкістю II.

- a Гоління:** виберіть «».
- b Контур підстригання:** виберіть «».
- c Видалення волосся довжиною до 5 мм:** виберіть «» і приєднайте насадку-тример (I).
- d Очищення:** Постукайте по металевій частині бритви на рівній поверхні. Не очищуйте її за допомогою щітки, ви можете пошкодити металеву поверхню.
- e Деталі голівки для гоління** потрібно регулярно змащувати (кожні 3 місяці).
- f** Якщо ви помітили погіршення якості гоління, змініть сітку (II) і ріжучий блок (III). Змінні деталі можна придбати у вашого продавця, в сервісних центрах Braun або на сайті [www.service.braun.com](http://www.service.braun.com). Неприпустимо голитися з пошкодженою сіткою!

### Пінцети із підсвічуванням

#### Застереження

- Пінцети не створені і не призначені для використання дітьми.

- Не спрямовуйте світлодіодний індикатор на себе або в очі іншій людині.
- Не допускайте контакту пінцетів з водою або вологими руками.
- Регулярно перевіряйте пінцети на предмет наявності пошкоджень і припиніть використання в разі виявлення таких пошкоджень.
- Зберігайте батарейки в недоступному для дітей та тварин місці, щоб уникнути їх можливого проковтування.
- Батарейки можуть потекти, якщо вони не будуть використовуватися тривалий час. Щоб захистити пристрій, своєчасно виймайте використані батарейки. Заборонено перезаряджати батарейки. Джерело живлення не має бути короткозамкненим. Не використовуйте разом нові батарейки та батарейки, які вже використовувалися, а також різні типи батареек. Батарейки потрібно вставляти відповідно до полярності.
- Уникайте контакту з батарейками, які протекли. Не підносьте батарейки до вогню.

## Як використовувати

Пінцети призначені для видалення окремих волосків на обличчі (наприклад, брови). Вони готові до використання, оскільки містять 3 батарейки. Зніміть вимикач перед першим використанням (9а).

Щоб увімкнути підсвічування, натисніть кнопки вмик./вимик. на перемикачі (9б). Завжди розправляйте волоски у напрямку їх росту. Не використовуйте пінцети для видалення волосків, що ростуть з родимок.

## Заміна батарейок (9с).

1. Скористайтеся невеликою монеткою, щоб викрутити батарейку з лота (повертайте проти годинникової стрілки).
2. Обережно витягніть використані батарейки і вставте 3 нові батарейки

(тип LR 41) з полярністю «-» в першу чергу. Потім закріпіть кришку, повертаючи за годинниковою стрілкою відносно лота з батарейкою.

## Утилізація

Продукт містить акумулятори і/або електро побутові відходи, що підлягають вторинній переробці.



На користь захисту довкілля, не викидайте його разом із домашнім сміттям. Утилізація може бути здійснена у пунктах збору електро побутових відходів Вашої країни.

Можлива зміна даного розділу без попереднього повідомлення.

Електричний епілятор Braun типу 5390 із джерелом живлення типу 5210. 7 Ватт, 100-240 Вольт, 50/60 Герц.

Виготовлено Браун ГмБХ в Німеччині: Braun GmbH, Waldstrasse 9, D-74731 Walldürn, Germany.

Адреса в Україні: ТОВ "Проктер енд Гембл Трейдінг Україна", Україна, 04070, м.Київ, вул. Набережно-Хрещатицька, 5/13, корпус літ. А. Тел. (0-800) 505-000. [www.pg.com.ua](http://www.pg.com.ua)

Дата виготовлення вказана у вигляді 3-х значного коду на виробі у місці роз'єму: перша цифра = остання цифра року, наступні 2 цифри = порядковий номер тижня року виробництва. Наприклад, код «345» означає, що продукт вироблений в 45-й тиждень 2013 року.

Гарантійний термін/термін служби – 2 роки.

Додаткову інформацію про сервісні центри Braun в Україні можна отримати за телефоном гарячої лінії, а також на сервісному порталі виробника в інтернеті – [www.service.braun.com](http://www.service.braun.com)

Обладнання відповідає вимогам Технічного регламенту обмеження використання деяких небезпечних речовин в електричному та електронному обладнанні.



001

### **Гарантійні зобов'язання виробника**

Для всіх виробів ми даємо гарантію на два роки, починаючи з моменту придбання виробу або з дати його виробництва, у разі відсутності або неналежного оформлення гарантійного талону на виріб.

Протягом гарантійного періоду ми безкоштовно усуваємо шляхом ремонту, заміни деталей або заміни всього виробу будь-які заводські дефекти, викликані недостатньою якістю матеріалів або складання.

У випадку неможливості ремонту в гарантійний період виріб може бути замінений на новий або аналогічний відповідно до Закону України «Про захист прав споживачів».

Гарантія набуває сили лише, якщо дата купівлі підтверджується печаткою та підписом дилера (магазину) на гарантійному талоні або на останній сторінці оригінальної інструкції з експлуатації Braun, яка також може бути гарантійним талоном. Ця гарантія дійсна у будь-якій країні, в яку цей виріб поставляється представником компанії виробника або призначеним дистрибутором, та де жодні обмеження з імпорту або інші правові положення не перешкоджають наданню гарантійного обслуговування.

Гарантія на замінені частини закінчується в момент закінчення гарантії на даний виріб.

Гарантія не стосується таких випадків: ушкодження, викликані неправильним використанням, нормальне зношення деталей (напр., сіточки для гоління або ріжучого блока), дефекти, що мають незначний вплив на якість роботи пристрою. Ця гарантія втрачає силу, якщо ремонт здійснюється не вповноваженою для цього особою та, якщо використовуються не оригінальні запасні частини виробника.

Строк служби продукції Braun дорівнює гарантійному періоду у два роки з моменту придбання або з моменту виготовлення, якщо дату продажу неможливо встановити.

У випадку пред'явлення рекаламції за умовами даної гарантії, передайте виріб у повному комплекті згідно опису в оригінальній інструкції з експлуатації разом з гарантійним талоном у будь-який сервісний центр, який офіційно вповноважений представником компанії виробника.

Всі інші вимоги, разом з вимогами відшкодування збитків, не дійсні, якщо наша відповідальність не встановлена законним чином.

Випадки, на які не розповсюджується гарантія:

- дефекти, викликані форс-мажорними обставинами;
- використання з професійною метою або з метою отримання прибутку;
- порушення вимог інструкції з експлуатації;
- невірне встановлення напруги мережі живлення (якщо це вимагається);
- здійснення технічних змін;
- механічні пошкодження;
- для приладів, що працюють на батарейках - робота з невідповідними або спрацьованими батарейками, будь-які пошкодження, викликані спрацьованими або підтікаючими батарейками;
- пошкодження з вини тварин, гризунів та комах (в тому числі у випадках

знаходження гризунів та комах усередині приборів)

- для бритв - зім'ята або порвана сітка.

Увага! Гарантійний талон підлягає вилученню в разі звернення до сервісного центру з проханням про виконання гарантійного ремонту. Після проведення ремонту гарантійним талоном буде вважатися заповнений оригінал листа виконаного ремонту зі штампом сервісного центру та підписаний споживачем про отримання виробу з ремонту. Гарантійний строк подовжується на термін, який даний виріб знаходився в сервісному центрі в ремонті. В разі виникнення складнощів з виконанням гарантійного та післягарантійного обслуговування прохання звертатися до інформаційної служби сервісу представника компанії виробника в Україні.

Телефон гарячої лінії 0 800 505 000.

Дзвінки по Україні зі стаціонарних телефонних номерів є безкоштовними.

Дзвінки з мобільних телефонів оплачуються згідно тарифів відповідного оператора.

Також можна отримати додаткову інформацію на сервісному порталі виробника в інтернеті

[www.service.braun.com](http://www.service.braun.com)

في اتجاه عقارب الساعة فوق حجرة البطاريات.

## التخلص من النفايات

هذه الآلات مزودة ببطاريات ونفايات إلكترونية قابلة لإعادة التدوير. وللمحافظة على البيئة لا تتخلصي منها. عند انتهاء عمرها الافتراضي- عن طريق إلقائها مع القمامة المنزلية الأخرى، ولكن تخليصي منها بتسليمها لأحد المواقع المحلية الخاصة بجمعها.

خاضعة للتغيير بدون إشعار.

## ضمان

نقدم ضماناً لمدة عامين على هذا المنتج، يبدأ من تاريخ الشراء. وسنقوم في أثناء فترة الضمان بعلاج أي عيوب في المنتج تكون ناشئة عن أخطاء أو عيوب في المواد الخام أو الصناعة، حيث سنقوم بإصلاح أو استبدال الجهاز مجاناً وفقاً لما نراه مناسباً. يمتد هذا الضمان لجميع البلدان التي يوزع بها هذا الجهاز عن طريق براون أو موزعيه المعتمدين.

لا يغطي هذا الضمان: التلف الناجم عن سوء الاستعمال أو الاستهلاك العادي، بالإضافة إلى العيوب غير المؤثرة على عمل أو قيمة الجهاز. ويصبح الضمان لاغياً إذا

ما خضع الجهاز لأي إصلاحات من أشخاص غير معتمدين من قبل براون أو إذا لم تستخدم قطع غيار براون الأصلية.

للحصول على الخدمة خلال فترة الضمان، قدم الجهاز كاملاً أو أرسله مع إيصال الشراء الخاص بك لأحد مراكز خدمة براون المعتمدة.

## Country of origin: Germany

### Year of manufacture

To determine the year of manufacture, refer to the 3-digit production code located near the type plate. The first digit of the production code refers to the last digit of the year of manufacture. The next two digits refer to the calendar week in the year of manufacture.

Example: "201" – The product was manufactured in week 01 of 2012.

## بلد المنشأ ألمانيا

### تاريخ الصنع

لتحديد تاريخ الصنع، ارجع إلى رمز الإنتاج المكون من ثلاثة أرقام والمدون بالقرب من اللوحة المعدنية لنوع المنتج.

الرقم الأول من رمز الإنتاج يمثل آخر أرقام عام الصنع. أما الرقمين التاليين فيمثلان أسبوعاً محدداً من عام الصنع. مثال:

"201" – تم صنع هذا المنتج في الأسبوع 01 من عام 2012.

يجب ألا يتم تقصير دائرة أطراف مأخذ الإمداد.

لا تخلط الاستخدام بين البطاريات الجديدة والبطاريات المستعملة، ولا تستخدم بطاريات من أنواع مختلفة معاً. يجب إدخال البطاريات وأقطابها في الوضع الصحيح.

- احرصى على عدم ملامسة البطاريات للبشرة في حالة وجود تسريب، ولا تعرضيها للنار عند التخلص منها.

### طريقة الاستعمال

الملاقط (9) مخصصة لإزالة الشعيرات المنفردة من الوجه (من الحاجبين مثلاً). وهي جاهزة للاستعمال، حيث تحتوي على 3 من بطاريات الخلايا. افصلي قفل المفتاح قبل استعمال الملاقط لأول مرة (9a). لتشغيل الضوء، اضغطي مفتاح التشغيل/الإيقاف (9b). وقومي دائماً بجذب الشعر لإزالته في اتجاه نمو الشعر. لا تستعملي الملاقط لإزالة الشعر الذي ينمو خارج الشامات.

### استبدال البطاريات (9c)

1. استعملي عملة فضية لتدوير قاعدة حجرة البطاريات وفتحها (أديريها في عكس اتجاه عقارب الساعة).
2. قومي بإزالة البطاريات المستعملة بحرص، وتركيب 3 بطاريات جديدة (نوع LR 41) مع وضع القطبين «-» أولاً. ثم أعيدي تركيب القاعدة بتدويرها

مستوى الأداء في الحلاقة. يمكن الحصول على قطع الغيار لدى تجار التجزئة، أو مراكز خدمة عملاء براون، أو من خلال الموقع الإلكتروني [www.service.braun.com](http://www.service.braun.com). لا تستعملي شفرة الحلاقة في حالة تلفها.

## الملاقط المضاءة

### ملاحظات هامة

- الملاقط ليست مصممة ولا مهيأة لكي يستعملها الأطفال.
- لا تقومي بتوجيه ضوء LED نحو عينيك أو عيون الآخرين.
- احرصى على عدم ملامسة الملاقط للماء أو الأيدي المبللة.
- افحصيها بانتظام للتأكد من عدم وجود أية علامات للتلف، وتوقفي عن استعمالها في حالة وجود أي عيب أو تلف.
- احفظي بطاريات الخلايا بعيداً عن متناول الأطفال أو الحيوانات الأليفة تلافياً لخطر ابتلاعها.
- قد يحدث تسريب من البطاريات الفارغة أو عند تركها بدون استعمال لفترات طويلة. وحرصاً على سلامتك وسلامة الآلة، ننصح بإخراج واستبدال البطاريات المستهلكة بطريقة منتظمة. يجب ألا يعاد شحن البطاريات غير القابلة لإعادة الشحن.

الشعر وارتكبه ليحف. وتؤكد من جفافه تماماً قبل إعادة تركيبه.

مرض الهيموفيليا (النزاف أو الناعور)، مع مرض الكانديدا أو مع نقص المناعة الطبيعية.

## معلومات عامة حول إزالة الشعر

قد تؤدي جميع وسائل إزالة الشعر من الجذور إلى نمو الشعر تحت البشرة أو إلى التهيج (على سبيل المثال: الحكة أو الانزعاج أو احمرار البشرة)، وذلك وفقاً لحالة البشرة والشعر. هذه ردة فعل طبيعية، عادةً ما تختفي بسرعة. ولكنها قد تكون أقوى لدى إزالة الشعر من جذوره في المرات القليلة الأولى أو إذا كانت بشرتك حساسة. وإذا استمر تهيج البشرة أكثر من 36 ساعة، ننصح بأن تستشير طبيبك.

وبشكل عام تميل ردة فعل البشرة والإحساس بالألم للاختفاء بشكل ملحوظ مع الاستعمال المتكرر لآلة سيلك-ايبيل. وفي بعض الأحيان تصاب البشرة بالالتهاب عندما تخترقها البكتيريا (على سبيل المثال: عند انزلاق الآلة على البشرة). لذا فإن تنظيف رأس إزالة الشعر بشكل جيد قبل كل استخدام يقلل من خطر الإصابة.

إذا كانت لديك أية مخاوف من استخدام هذه الآلة، نرجو استشارة طبيبك. وفي الحالات التالية، يجب عدم استخدام الآلة إلا بعد استشارة الطبيب: الأكزيما، الجروح، التهاب البشرة مثل التهاب الجريبات (جربيات الشعر المتقيحة) ودوالي الأوردة، المنطقة المحيطة بالشامة أو الخال، انخفاض مناعة البشرة، على سبيل المثال مع مرض السكري، أثناء الحمل، مع مرض رينود، مع

## الحلاقة (انظري الصورة في القسم B)

رأس الحلاقة (8) مصمم من أجل حلاقة سريعة ودقيقة للساقين وتحت الإبطين وفي الأماكن الحساسة، ومن أجل تشذيب الشعر في ثنايا الجسم وقصه حتى طول 5 ملم. ومع تركيب رأس الحلاقة، يجب استعمال الآلة على البشرة الجافة فقط ومع وضعية السرعة (II).

a الحلاقة: اختاري «**II**».

b تشذيب الشعر في ثنايا الجسم: اختاري «**II**».

c تشذيب الشعر إلى طول 5 ملم: اختاري «**II**» وقومي بتركيب غطاء التشذيب (I).

## d التنظيف

انقري بشفرة الحلاقة (II) على سطح مستو برفق. لا تنظفيها باستعمال الفرشاة، فقد يتسبب ذلك في تلف الشفرة.

e يجب تزييت أجزاء الحلاقة بانتظام كل 3 شهور.

f استبدلي شفرة الحلاقة (II) وكتلة القص (III) عندما تلاحظين تغيراً في

## الاستعمال الجاف/مع الماء:

- عند استعمال الآلة على البشرة الجافة، يجب أن تكون بشرتك خالية من الزيت أو الكريم.
- يمكن استعمال هذه الآلة على البشرة المبللة، بل وتحت الماء الجاري. تأكدي من أن البشرة مبللة تماماً. ولتوفير أفضل الشروط لانزلاق الآلة، يمكنك استعمال جل الاستحمام أثناء إزالة الشعر.

## كيفية إزالة الشعر

(انظري الصورة في القسم A)

- يجب أن تشدي البشرة دائماً أثناء إزالة الشعر. أمسكي الآلة بزاوية قائمة (90°) ملاصقة لبشرتك، وقومي بتوجيهها بحركة بطيئة مستمرة وبدون ضغط، في عكس اتجاه نمو الشعر، وفي اتجاه المفتاح. يتيح غطاء ملامسة البشرة (1) ملامسة أقرب للبشرة، ويحقق المزيد من التكيف مع جميع أجزاء الجسم.

- ويمكن استعمال غطاء التدليك (7) (متوفر مع طراز 5-531 و 5-541) بدلاً من غطاء ملامسة البشرة (1)، حيث يقوم بتحفيز البشرة مما يحقق المزيد من الراحة أثناء إزالة الشعر.

## إزالة شعر الساقين

- أزيللي الشعر عن ساقيك من الأسفل وباتجاه الأعلى. عند إزالة الشعر خلف الركبة، اجعلي ساقك مشدودة بشكل مستقيم.

## إزالة الشعر من تحت الإبطين والأماكن

### الحساسية

- الرجاء توخي الحذر خاصة في بداية عملية إزالة الشعر، حيث أن هذه الأماكن تكون حساسة للألم بشكل خاص. ولذا ننصح باختيار وضعية السرعة (I) في المرات القليلة الأولى. ومع الاستعمال المتكرر، سيتضاءل الشعور بالألم.
- قبل إزالة الشعر، نظفي المنطقة المطلوبة جيداً، لإزالة الشوائب (مثل مزيل رائحة العرق).

- عند إزالة الشعر من تحت الإبطين، ابقِ ذراعك مرفوعة مع توجيه الجهاز في مختلف الاتجاهات، وذلك لالتقاط جميع الشعيرات التي قد تنمو في الاتجاهات المختلفة.

## التنظيف

- التنظيف المنتظم لرأس إزالة الشعر يضمن الشروط الصحية السليمة مع أفضل أداء في الحلاقة.
- قومي بفصل الغطاء (من 1 إلى 7) قبل التنظيف.

## التنظيف بالفرشاة

- نظفي اسطوانة الملاقط جيداً باستعمال فرشاة التنظيف.

## التنظيف تحت المياه الجارية

- نظفي رأس إزالة الشعر تحت الماء الجاري بعد كل استعمال مع الماء (وخاصة عند استعمال الجل). قومي بتشغيل الآلة لثوان معدودة أثناء التنظيف. ثم افصلي رأس إزالة



## إزالة الشعر

### نصائح حول إزالة الشعر

- إذا لم يكن قد سبق لك استعمال آلة إزالة الشعر، أو إذا توقفت عن استعمالها لفترة طويلة، فربما تستغرق بشرتك بعض الوقت للتكيف مع إزالة الشعر، وبعدها يخف الإحساس بعدم الارتياح تدريجياً مع تكرار العملية وتكيف البشرة معها. ولذا ننصح بإزالة الشعر مرة واحدة أسبوعياً خلال الشهر الأول من استعمال الآلة.
- لدى إزالة الشعر لأول مرة، من المستحسن القيام بهذه المهمة في المساء، مما يتيح اختفاء أي احمرار محتمل أثناء الليل. ولراحة البشرة نوصي بوضع كريم مرطب بعد إزالة الشعر.
- تكون إزالة الشعر أسهل وأكثر راحة عندما يكون أقصى طول للشعر من 2 إلى 5 ملم. وإذا كان الشعر أطول من هذا الحد، فإننا نوصي بحلاقة الشعر أولاً، ثم إزالة الشعر القصير الذي سينمو من جديد بعد 3 إلى 5 أيام.
- إن الشعر الناعم الذي ينمو من جديد قد لا يظهر على سطح البشرة. إلا أن الاستخدام المنتظم لاسفنجات التدليك (على سبيل المثال: أثناء الاغتسال بالдуш)، أو لأساليب التقشير قد يساعد على منع نمو الشعر باتجاه الداخل، فعملية الفرك اللطيف تزيل طبقة الجلد العلوية مما يجعل الشعر الناعم يظهر على سطح البشرة.

- وللحصول على أفضل أداء، ننصح باستعمال الآلة عندما يكون الشحن كاملاً.
- يستغرق الشحن ساعة واحدة تقريباً.
- يشير ضوء الشحن المتقطع إلى أن الآلة يتم شحنها. وعندما يكتمل شحن البطارية تماماً، يصبح ضوء الشحن مستمراً.
- وعندما يكون شحن البطارية كاملاً، استعملي الآلة بدون توصيلها بالكهرباء.
- يعمل ضوء الشحن أثناء تشغيل الآلة. وفي حالة انطفائه أثناء التشغيل، يكون الوقت قد حان لإعادة شحن الآلة.
- عندما يكون الشحن كاملاً فإنه يكفي لاستخدام الآلة لمدة 30 دقيقة.
- يفضل شحن واستعمال وحفظ الآلة في محيط درجة حرارته بين 15 و 35 درجة مئوية. وفي حالة تخطي درجة الحرارة لهذا النطاق، فإن شحن الآلة قد يستغرق وقتاً أطول، بينما تقل مدة تشغيل الآلة بدون توصيلها بالكهرباء.
- ويجب استبدال البطارية عند نفاذها لدى مركز خدمة وصيانة براون.



### كيفية تشغيل الآلة

- اضغطي زر التشغيل/الإيقاف (4) لتشغيل الآلة.
- اضغطي مرة واحدة لإزالة لطيفة (السرعة 1).
- اضغطي مرة ثانية لإزالة الشعر بسرعة وكفاءة أكبر (السرعة 2).
- اضغطي مرة ثالثة لإيقاف الآلة.

لفصل رأس إزالة الشعر، اضغطي زر الفصل (5).

الرجاء قراءة إرشادات الاستعمال جيداً قبل استخدام الآلة، والاحتفاظ بها للرجوع إليها في المستقبل.

## ملاحظات هامة

- مراعاةً للشروط الصحية، يجب عدم الاشتراك في استعمال هذه الآلة مع الآخرين. إستعمل فقط السلك الخاص المرفق مع ألتك.
- هذه الآلة مزودة بسلك خاص (6) مجهز لمصدر طاقة ذي فولتية منخفضة لدواعي الأمان. لا تستبدلي أو تعييري أي جزء من السلك لأن ذلك قد يعرضك لخطر الصدمة الكهربائية. لمعرفة المواصفات الكهربائية للجهاز، انظري لوحة الطراز التي توجد على السلك.
- لا تستخدم سوى مجموعة الكابيل الخاصة المتوفرة مع الجهاز.
- إذا كتب على ألتك الرمز -492 فهذا يعني بانه بإمكانك إستخدامه مع أي مصدر كهربائي يحمل الرمز XXXX-492 من براون.
- هذه الآلة مناسبة للاستعمال أثناء الاستحمام أو الاغتسال بالدش.  ولدواعي الأمان، لا يمكن تشغيلها أثناء اتصالها بالمصدر الكهربائي.
- من الممكن أن يتم استخدام هذه الآلة قبل الأطفال بدءاً من عمر 8 سنوات، والأشخاص الذين يعانون من إعاقات بدنية أو حسية أو عقلية، أو الذين يفقدون

إلى الخبرة أو المعرفة، على أن يتم الإشراف عليهم، وإمدادهم بالإرشادات الخاصة بالاستعمال الآمن للآلة، وتعريفهم بمخاطر سوء الاستعمال. يجب ألا يعيثر الأطفال بالآلة، كما يجب ألا يقوموا بتنظيفها أو صيانتها، إلا إذا كانوا في عمر أكبر من 8 سنوات، وكان ذلك تحت إشراف شخص مسؤول عن سلامتهم.

- لدى تشغيل هذه الآلة، يجب عدم ملامستها لشعر الرأس أو الرموش أو شرائط الشعر، إلخ، وذلك لتجنب حدوث أي خطر أو إصابة بالإضافة إلى منع انسداد الآلة أو تلفها.

## تركيب الآلة

- 1 غطاء ملامسة البشرة
  - 2 رأس إزالة الشعر
  - 3 ضوء الشحن
  - 4 زر تشغيل/إيقاف
  - 5 زر الفصل
  - 6 سلك خاص
  - 7 غطاء التدليك\*
  - 8 رأس الحلاقة مع غطاء التشذيب\*
  - 9 زوج من الملاقط المضاءة\*
- \* لا تأتي مع جميع الموديلات

## الشحن

- قومي بشحن الآلة قبل الاستعمال. استخدممي السلك الخاص (6) لتوصيل الآلة بمصدر كهربائي وهي مطفأة.