

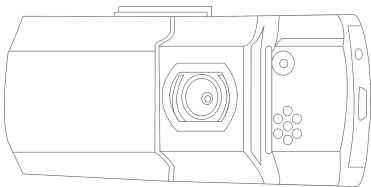

Інструкція з експлуатації/Инструкция по  
эксплуатации

## **Aspiring GT9**



**Офіційний імпортер та дистриб'ютор на території  
України - ТОВ «Хімекспо».**

**Адреса: Україна, м. Київ, вул. Зодчих 26-а  
Тел/факс: +380 44 276 09 19**

[www.aspiring.ua](http://www.aspiring.ua)

## **Зміст/Содержание:**

1. Інструкція з експлуатації автомобільного реєстратора Aspiring GT9 на українській мові.....**2**
2. Инструкция по эксплуатации автомобильного регистратора Aspiring GT9 на русском языке.....**11**

## **Вітаємо Вас з придбанням відеореєстратора Aspiring GT9**

Уважно прочитайте цю інструкцію з експлуатації перед початком використання відеореєстратора. В ній Ви знайдете детальний опис самого пристрою, повного набору функцій і налаштувань, порядку установки і використання, а також умови гарантійного обслуговування. Приведена інформація призначена для оптимального налаштування пристрою, дозволить уникнути помилок в повсякденному використанні, і продовжить термін служби відеореєстратора.

### **Про пристрій**

Відеореєстратор - пристрій, призначений для відеофіксації подій, пов'язаних, в основному, з водінням автомобіля. Основне завдання відеореєстратора - як можна більш повно і чітко зафіксувати будь-які несприятливі події, які можуть зіграти ключову роль в спірних ситуаціях на дорозі. Приділяйте підвищену увагу правильній роботі Вашого відеореєстратора - це у Ваших інтересах. .

### **ВАЖЛИВО ЗНАТИ!**

#### **Aspiring GT9 - модель БЕЗ GPS**

Перед кожним використанням рекомендується перевіряти поточні налаштування і режим відеозапису.

Рекомендується придбати окрему карту пам'яті, призначену до використання тільки у відеореєстраторові.

Після першої установки карти пам'яті її необхідно відформатувати безпосередньо в самому пристрої. Не зберігайте сторонні файли на карті пам'яті відеореєстратора, це може привести до збоїв відеозапису. Не витягайте карту пам'яті під час роботи пристрою, це може привести до втрати даних або виходу карти з ладу.

Використовуйте тільки аксесуари, що входять в комплект відеореєстратора. У разі використання

сторонніх аксесуарів можливе ушкодження пристрою.

## **УВАГА!**

**Перед експлуатацією обов'язково зарядіть відео реєстратор Aspiring GT9 на 100%**

### **Зовнішній вигляд і комплектація**

Перевірте наявність приладів, що входять в комплект :

Автомобільний адаптер живлення - 1шт

Кріплення на лобове скло - 1шт

USB - кабель - 1шт

Інструкція з експлуатації - 1шт

Гарантійний талон - 1шт

- 1) Кнопка «ВКЛ»
- 2) Кнопка «Меню»
- 3) Кнопка «MODE»
- 4) Вверх
- 5) ОК
- 6) Вниз
- 7) Екран

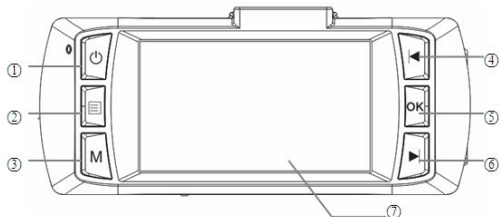

- 12) Камера;
- 13) LED підсвіт ка;
- 14) Мікрофон

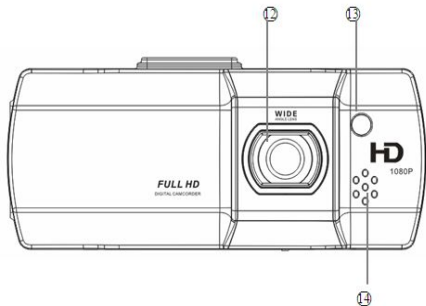

- 8) Слот для карт и пам'ят і
- 9) Слот HDMI
- 10) Слот USB
- 11) AV-OUT

*Aspiring*  
**КОНФИДЕНЦІАЛЬНО**

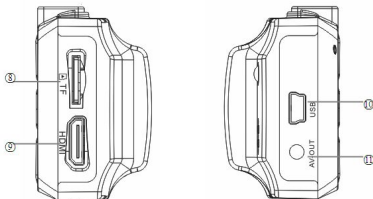

**15) Reset**

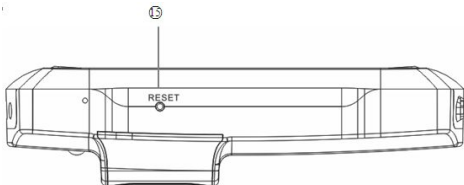

*Aspiring*  
**КОНФИДЕНЦІАЛЬНО**

## Установка карти пам'яті

Установка карти пам'яті робиться при вимкненому пристрої, не докладаючи зайвих зусиль до характерного клацання. Не допускайте попадання в роз'єм для карти пам'яті, а також на саму карту пам'яті, сторонніх предметів, рідини і пилу. Це може привести як до ушкодження роз'єму, так і самої карти в цілому. Не забудьте відформатувати карту пам'яті в самому пристрої перед початком використання.

## Початок роботи

Встановіть відеореєстратор в кріплення на лобовому склі автомобіля. Включіть запалення автомобіля. Через автомобільний адаптер живлення підключіть відеореєстратор до бортової мережі автомобіля. Відеореєстратор почне роботу в автоматичному режимі. Відрегулюйте кут огляду пристрою. Виключення пристрою робиться тривалим натисканням клавіші Вкл.\Викл. живлення. Повторне включення - коротким натисканням клавіші Вкл.\Викл. живлення.

## Режим відеозапису

Запис робиться в циклічному режимі (нові файли записуються поверх найраніших). Автоматичний запис відео починається відразу після підключення зарядного пристрою до бортової мережі автомобіля і подання живлення. Після початку запису на екрані з'явиться картинка поточного відео. Його запис робитиметься згідно зі встановленими раніше параметрами.

Запис в ручному режимі починається після натискання на кнопку "REC/OK". Зупинка запису робиться повторним натисканням цієї кнопки.

Під час будь-якого режиму запису можна скористатися режимом "Захисту файлів". Для цього під час поточного запису необхідно натиснути кнопку "MENU" один раз. Захищені файли зберігатимуться в невитирному кластері пам'яті. У нижній частині екрану Ви побачите

піктограму у вигляді "ЗАМКУ". Не забувайте звільнити невитирну зону пам'яті від збережених файлів.

### **Режим фотознімків**

Для того, щоб перейти в режим фотографування, натисніть кнопку "MODE" один раз після включення пристрою. Знімок робиться натисненням кнопки "REC/OK". Фотографування здійснюватиметься кожного разу по її натисканню. Щоб викликати меню налаштувань, натисніть кнопку "MENU" на корпусі пристрою. Кнопки "Вгору" і "Вниз" використовуються для вибору потрібного пункту в меню, а кнопка "REC/OK" для його підтвердження.

### **Вивід зображення на зовнішній монітор**

Підключіть HDMI- кабель до порту на корпусі пристрою. У цей момент воно має бути включене. У цьому режимі зображення буде виведено на телевизор. Для перегляду перейдіть в режим відтворення фото або відео.

### **Включення підсвітки**

Виставте в автоматичному режимі або натисніть коротким натисканням кнопку "Включення" (Power).

### **Налаштування відеореєстратора**

В автомобільному відеореєстраторі передбачено п'ять основних режимів:

- Загальні налаштування
- Режим відео
- Налаштування фото
- Відтворення
- Карта пам'яті

Для вибору необхідного режиму виконаєте наступні дії:



1. Натисніть кнопку "MENU" у будь-якому режимі роботи відеореєстратора.
  2. Натискаючи кнопку "MODE", перейдіть до необхідного розділу меню.
  3. Кнопками "Вгору" - "Вниз" виберіть необхідний пункт меню і натисніть кнопку "REC/OK"
  4. Кнопками "Вгору" - "Вниз" виберіть необхідне значення параметрів і натисніть кнопку "REC/OK".
- Для зручності вибору усі режими підписані по периметру екрану.

### Відтворення відео на реєстраторі

Щоб відтворити відео на реєстраторі Aspiring GT9 натисніть 2 рази кнопку "MODE", виберіть потрібний Вам файл і натисніть кнопку «REC/OK».

### Технічні характеристики

Процесор	NTK96650
Матриця	5.0 мегапікселів
Кут огляду	148 градусів
Діапазон фокусу	12см – Відстань не обмежена
Дисплей	2.7-дюймові, TFT
Відео вихід	NTSC/PAL
Формат відео запису	MOV
Відео запис	1080p (30 кадрів/сек) 720p (30 кадрів/сек)

Акумулятор	400 mAh
Автоstart	Є
Розміри	116*46*20 мм
Акселерометр	Є
Датчик руху	Є

**УВАГА:** Технічні характеристики, функціонування і комплектація пристрою можуть бути змінені без попереднього повідомлення.

### Можливі несправності і способи їх усунення

Під час тривалого використання пристрою (більше двох-трьох годин підряд), особливо в умовах прямих сонячних променів, що падають на лобове скло автомобіля, може статися перегрівання пристрою. Пристрій перестане відповідати на органи управління, запис зупиниться, натискання на клавішу Вкл./Викл. не даватиме результатів. У такому разі Вам треба вдатися до функції примусового перезавантаження RESET.

Озброївшись гострим предметом (краще всього скріпкою), зробіть натискання втопленої клавіші RESET, розташованої на нижньому торці пристрою, поряд з об'єктивом. Дайте пристрою трохи охолонути, прибравши його з прямого сонячного світла, а потім зробіть включення пристрою клавішею Вкл./Викл. Пристрій повинен включитися в звичайному режимі.

### Гарантія

Строк гарантії на даний пристрій – 12 місяців.

Цей пристрій може бути прийнятий в гарантійний ремонт тільки за наявності фірмового гарантійного талона ТОВ "Хімекспо". Гарантійний талон повинен обов'язково містити серійний номер пристрою, дату продажу і відмітку продавця.

Пристрій не підлягає гарантійному сервісному обслуговуванню у разі, якщо:

- відсутній або неправильно заповнений гарантійний талон (не вказана дата продажу, відсутня відмітка продавця, немає фірмової пломби);
  - були порушені правила експлуатації пристрою;
- пристрій піддавався механічним ушкодженням, в результаті перегрівання (вогню), аварії, за наявності корозії елементів в результаті дії вологи (води), або агресивних рідин, використання не за прямим призначенням, недбалого використання, некваліфікованих спроб розкриття або ремонту.
- 

**Зовнішній вигляд товару, комплектація і характеристики можуть бути змінені виробником без повідомлення. Опис носить довідковий характер і не може служити підставою для претензій.**

УВАГА: автореєстратор дуже чутливий до зарядки акумулятора. Якщо акумулятор заряджений менш ніж на 10%, пристрій може не включатися або працювати некоректно. Також пристрій може працювати некоректно, якщо є помилки на карті пам'яті. Ці моменти не є браком.

---



Инструкция по эксплуатации  
**Aspiring GT9** на русском языке

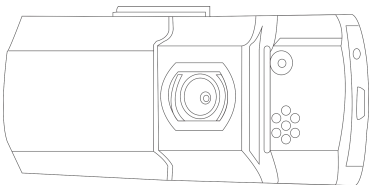

Официальный импортер и дистрибьютор на территории  
Украины - ООО «Химекспо»  
Адрес: Украина, г. Киев, ул. Зодчих 26-а  
Тел/факс: +380 44 276 09 19  
[www.aspiring.ua](http://www.aspiring.ua)

## Поздравляем Вас с приобретением видеорегистратора Aspiring GT9

Внимательно прочитайте данную инструкцию по эксплуатации перед началом использования видеорегистратора. В ней Вы найдете подробное описание самого устройства, полного набора функций и настроек, порядка установки и использования, а также условия гарантийного обслуживания. Приведенная информация предназначена для оптимальной настройки устройства, позволит избежать ошибок в повседневном использовании и продлит срок службы видеорегистратора.

### Об устройстве

Видеорегистратор – устройство, предназначенное для видеофиксации событий, связанных, в основном, с вождением автомобиля. Основная задача видеорегистратора – как можно более полно и четко зафиксировать любые неблагоприятные события, которые могут сыграть ключевую роль в спорных ситуациях на дороге. Уделяйте повышенное внимание правильной работе Вашего видеорегистратора – это в Ваших интересах.

### ВАЖНО ЗНАТЬ!

#### Данная модель БЕЗ GPS

Перед каждым использованием рекомендуется проверять текущие настройки и режим видеозаписи.

Рекомендуется приобрести отдельную карту памяти, предназначенную к использованию только в видеорегистраторе.

После первой установки карты памяти необходимо ее отформатировать непосредственно в самом устройстве. Не храните посторонние файлы на карте памяти видеорегистратора, это может привести к сбоям видеозаписи. Не извлекайте карту памяти во время

работы устройства, это может привести к потере данных или выходу карты из строя.

Используйте только входящие в комплект аксессуары. В случае использования сторонних аксессуаров возможно повреждение устройства.

*Aspiring*  
**КОНФИДЕНЦИАЛЬНО**

**ВНИМАНИЕ!**

**Перед эксплуатацией обязательно зарядите видео регистратор Aspiring GT9 на 100%**

### **Внешний вид и комплектация**

Проверьте наличие входящих в комплект принадлежностей:

Видеорегистратор – 1шт

Автомобильный адаптер питания – 1шт

Крепление на лобовое стекло – 1шт

USB – кабель – 1шт

Инструкция по эксплуатации – 1шт

Гарантийный талон - 1шт

- 1) Кнопка включения
- 2) Кнопка Меню
- 3) Кнопка “MODE”
- 4) Вверх
- 5) ОК
- 6) Вниз
- 7) Экран

*Aspiring*  
**КОНФИДЕНЦИАЛЬНО**

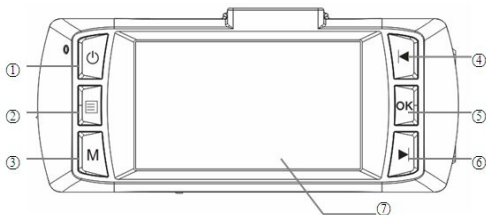

- 12) Камера;
- 13) LED подсветка;
- 14) Микрофон

*Aspiring*  
**КОНФИДЕНЦИАЛЬНО**

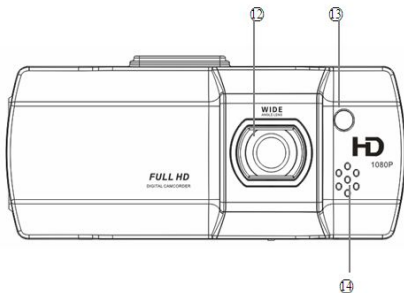

*Aspiring*  
**КОНФИДЕНЦИАЛЬНО**

- 8) Слот для карты памяти
- 9) Слот HDMI
- 10) Слот USB
- 11) AV-OUT

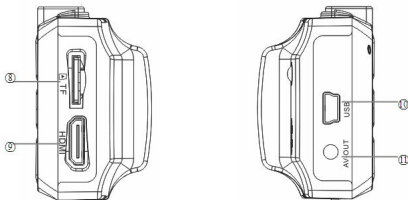

- 15) Reset

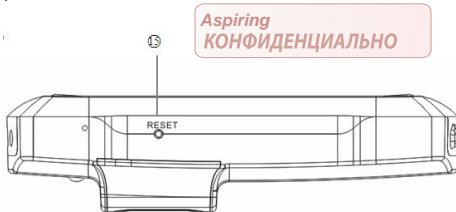

### Установка карты памяти в устройство

Установка карты памяти производится при выключенном устройстве, не прикладывая излишних усилий, до характерного щелчка. Не допускайте попадания в разъем для карты памяти, а также на саму карту



памяти посторонних предметов, жидкости и пыли. Это может привести как к повреждению разъема, так и самой карты в целом. Не забудьте отформатировать карту памяти в самом устройстве перед началом использования.

### Начало работы

Установите видеорегистратор в крепление на лобовом стекле автомобиля. Включите зажигание автомобиля. Через автомобильный адаптер питания подключите видеорегистратор к бортовой сети автомобиля. Видеорегистратор начнет работу в автоматическом режиме. Отрегулируйте угол обзора устройства. Выключение устройства производится длинным нажатием клавиши **Вкл.\Выкл.** питания. Повторное включение – коротким нажатием клавиши **Вкл.\Выкл.** питания.

### Режим видеозаписи

Запись производится в циклическом режиме (новые файлы записываются поверх самых ранних). Автоматическая запись видео начинается сразу после подключения зарядного устройства к бортовой сети автомобиля и подачи питания. После начала записи на экране появится картинка текущего видео. Его запись будет производиться согласно установленным ранее параметрам.

Запись в ручном режиме начинается после нажатия на кнопку «REC/OK». Остановка записи производится повторным нажатием этой кнопки.

Во время любого режима записи можно воспользоваться режимом «Защиты файлов». Для этого во время текущей записи необходимо нажать кнопку «MENU» один раз. Защищенные файлы будут храниться в нестираемом кластере памяти. В нижней части экрана Вы увидите пиктограмму в виде «ЗАМКА». Не забывайте освобождать нестираемую зону памяти от сохраненных файлов.

### Режим фотоснимков

Для того чтобы перейти в режим фотосъемки, нажмите кнопку «MODE» один раз после включения устройства. Снимок производится нажатием кнопки «REC/OK». Фотосъемка будет осуществляться каждый раз по ее нажатию. Чтобы вызвать меню настроек, нажмите кнопку «MENU» на корпусе устройства. Кнопки «Вверх» и «Вниз» используются для выбора нужного пункта в меню, а кнопка «REC/OK» для его подтверждения.

### Вывод изображения на внешний монитор

Подключите HDMI-кабель к порту на корпусе устройства. В этот момент оно должно быть включено. В данном режиме работы изображение будет выведено на телевизор. Для просмотра перейдите в режим воспроизведения фото или видео.

### Включение подсветки

Выставьте в автоматическом режиме или нажмите коротким нажатием кнопку «Включения» (Power).

### Настройки видеорегистратора

В автомобильном видеорегистраторе предусмотрено пять основных режимов:

- Общие настройки
- Режим видео
- Настройки фото
- Воспроизведение
- Карта памяти

Для выбора необходимого режима выполните следующие действия:

1. Нажмите кнопку «MENU» в любом режиме работы видеорегистратора.
2. Нажимая кнопку «MODE», перейдите к необходимому разделу меню.
3. Кнопками «Вверх» - «Вниз» выберите необходимый пункт меню и нажмите кнопку «REC/OK»
4. Кнопками «Вверх» - «Вниз» выберите необходимое значение параметров и нажмите кнопку «REC/OK».

Для удобства выбора все режимы подписаны по периметру экрана.

### Воспроизведение видео на регистраторе

Чтобы воспроизвести видео на регистраторе Aspiring GT9. Нажмите 2 раза кнопку «MODE» выберите нужный Вам файл и нажмите кнопку «REC/OK»

### Технические характеристики

Процессор	NTK96650
Матрица	5.0 мегапикселей
Угол обзора	148 градусов
Диапазон фокуса	12см – Расстояние не ограничено
Дисплей	2.7-дюймов, TFT
Видео выход	NTSC/PAL
Формат видео записи	MOV
Видео запись	1080p (30 кадров/сек) 720p (30 кадров/сек)
Аккумулятор	400 mAh

Автостарт	Есть
Размеры	116*46*20 мм
Акселерометр	Есть
Датчик движения	Есть

**ВНИМАНИЕ:** Технические характеристики, функционал и комплектация устройства могут быть изменены без предварительного уведомления.

### Возможные неисправности и способы их устранения

Во время длительного использования устройства (более двух-трех часов подряд), особенно в условиях прямых солнечных лучей, падающих на лобовое стекло автомобиля, может произойти перегрев устройства. Устройство перестанет отвечать на органы управления, запись остановится, нажатие на клавишу **Вкл./Выкл.** не будет давать результатов. В таком случае Вам нужно прибегнуть к функции принудительной перезагрузки **RESET**.

Вооружившись острым предметом (лучше всего скрепкой), произведите нажатие утопленной клавиши **RESET**, расположенной на нижнем торце устройства, рядом с объективом. Дайте устройству немного остыть, убрав его с прямого солнечного света, а затем произведите включение устройства клавишей **Вкл./Выкл.** Устройство должно включиться в обычном режиме.

### Гарантия

**Срок гарантии на данное устройство – 12 месяцев.**

Данное устройство может быть принято в гарантийный ремонт только при наличии фирменного гарантийного талона

ООО«Химекспо». Гарантийный талон должен обязательно содержать серийный номер устройства, дату продажи и печать продавца.

Устройство не подлежит бесплатному сервисному обслуживанию в случае, если:

Утерян или неправильно заполнен гарантийный талон, не указана дата продажи, отсутствует печать продавца, нет фирменной пломбы;

Были нарушены правила эксплуатации устройства;

Устройство подвергалось механическим повреждениям в результате перегрева (огня), аварии, при наличии коррозии элементов в результате воздействия влаги (воды) или агрессивных жидкостей, использования не по прямому назначению, небрежного обращения, неквалифицированных попыток вскрытия или ремонта;

Были использованы неоригинальные аксессуары.

---

**Внешний вид товара, комплектация и характеристики могут быть изменены производителем без уведомления. Описание носит справочный характер и не может служить основанием для претензий.**

**ВНИМАНИЕ:** авторегистратор очень чувствителен к зарядке аккумулятора. Если аккумулятор заряжен менее чем на 10%, устройство может не включаться или работать некорректно. Также устройство может работать некорректно, если есть ошибки на карте памяти. Данные моменты не являются браком.

---