



## НАСТЕННЫЕ СПЛИТ-СИСТЕМЫ КОНДИЦИОНИРОВАНИЯ ВОЗДУХА

MSS-07R08, MSS-09R08, MSS-12R08, MSS-18R08



# Содержание

Содержание . . . . .	2
Сведения о безопасности . . . . .	3
Названия элементов . . . . .	5
Уход и обслуживание . . . . .	7
Устранение неисправностей . . . . .	8
Технические характеристики . . . . .	10
<b>Схема установки . . . . .</b>	<b>11</b>
<b>Инструкции по установке . . . . .</b>	<b>12</b>
<b>Установка внутреннего блока</b>	
Крепление монтажной плиты . . . . .	13
Монтаж электропроводки . . . . .	14
Установка дренажного шланга . . . . .	14
Установка внутреннего блока . . . . .	15
Присоединение трубы . . . . .	15
Монтаж дренажного шланга . . . . .	15
Герметизация стены и закрепление трубы . . . . .	15
<b>Установка наружного блока</b>	
Монтаж электропроводки . . . . .	16
Установка дренажного соединения . . . . .	19
Присоединение патрубка . . . . .	19
Выпуск воздуха . . . . .	19
Обработка конуса трубы . . . . .	19
Заливка хладагента . . . . .	20
Проверка функционирования . . . . .	20
<b>Пульт дистанционного управления . . . . .</b>	<b>21</b>

# СВЕДЕНИЯ О БЕЗОПАСНОСТИ

Перед использованием внимательно прочитайте и поймите эти сведения о безопасности. Изображения в руководстве представлены только в качестве иллюстраций. Что касается некоторых моделей, охлаждающая способность которых превышает 4600Вт (17000 британских тепловых единиц в час), их силовые кабели не имеют штепселя! Смотрите на материальную часть для уточнения.

Обозначенные здесь пункты - очень важные меры безопасности, которые следует выполнять.



Ни в коем случае



Обязательно сделать



## ПРЕДУПРЕЖДЕНИЕ

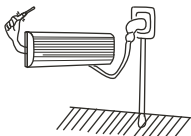

Кондиционер должен быть заземлен. Неполное заземление может привести к ударам током.



Не соединяйте заземляющий провод с газопроводом, водопроводом, молниеотводом, или заземляющему проводу телефона. После установки следует проверить утечки в заземление электрической сети.

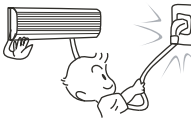

Не тяните за силовую кабель при работе. Это может вызвать возгорание. Чтобы вынуть штепсельную вилку из розетки, выключите кондиционер и вынимайте, держа за вилку.

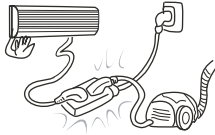

Не присоединяйте провод к удлинителю. Не используйте колодки с несколькими розетками.



Не повреждайте энергетический шнур и не наращивайте его. Нагромождение тяжелых предметов на силовом кабеле при приближении к предметам, имеющим высокую температуру, или место сращивания провода может вызвать удар током или возгорание.

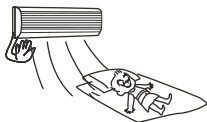

Не направляйте на себя холодный воздух в течение долгого времени. Это ухудшит ваше состояние и может вызвать проблемы со здоровьем.

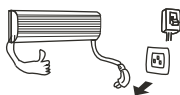

Вынимайте энергетический штепсель или выключайте источник питания, если не используете кондиционер в течение долгого времени. (Накопленная грязь могла бы вызвать возгорание.)



Должен быть установлено устройство защитного отключения (УЗО), чтобы избежать возможных ударов током.

# СВЕДЕНИЯ О БЕЗОПАСНОСТИ



## ПРЕДУПРЕЖДЕНИЕ

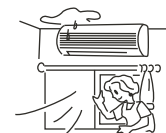
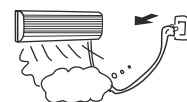
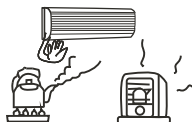

Чистите кондиционер мягкой и сухой тканью. Не используйте для очистки следующие материалы: химические растворители, инсектициды, распыляемые огнеопасные материалы, которые могут повредить внешний вид кондиционера. Не разбрызгивайте воду прямо на внутренний блок.



Не помещайте горящие приборы в места, где проходит воздушный поток, это может вызвать неполное сгорание.



При длительной работе кондиционера закрывайте двери и окна (предпочтительно использовать занавески); если воздух комнаты затуманится, ненадолго откройте дверь и окно, чтобы получить немного свежего наружного воздуха.



Немедленно прекращайте работу и выключайте с помощью выключателя при наличии каких-либо нештатных условий (например, запах гари или дыма).



Не устанавливайте кондиционер в местах, куда может просочиться огнеопасный газ. При случайной искре от электрических утечек кондиционера может произойти воспламенение или взрыв.



Не используйте кондиционер в специальных целях. Не используйте его в местах хранения прецизионного оборудования, продуктов питания, красок и т.д., которые требуют определенной влажности и температуры, поскольку их качество может пострадать.



Не открывайте окна и двери при одновременной работе кондиционера в режиме ОХЛАЖДЕНИЕ/СУШКА в условиях высокой влажности (свыше 80 %). В противном случае, из кондиционера может капать конденсат.



Не вставляйте палец, стержень или любые другие предметы в воздушную решетку выхода/входа. Поскольку вентилятор вращается на высокой скорости, это вызовет их повреждение.

Прибор должен быть установлен в соответствии с национальными стандартами прокладки электропроводки. Прибор нельзя устанавливать в прачечной. Прибор следует устанавливать на 2,3 м выше пола.

Прибор должен быть размещен так, чтобы был доступен штепсельный разъем.

Для некоторых моделей, охлаждающая способность которых выше 4600 Вт (17000 британских тепловых единиц в час), в устанавливаемую электропроводку должно быть включено устройство размыкания всех полюсов, которое обеспечивает расстояние между контактами не менее 3 мм для всех полюсов согласно национальным стандартам.



# НАЗВАНИЕ ЭЛЕМЕНТОВ

## 1. НАРУЖНЫЙ БЛОК И ВНУТРЕННИЙ БЛОК

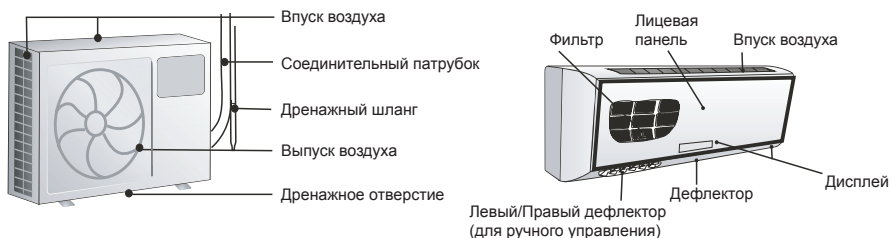

### ПРИМЕЧАНИЕ

Внешний вид внутреннего и наружного блоков некоторых моделей может отличаться.

## 2. Дисплей

На рисунках изображены все разновидности дисплея, которые имеются у кондиционеров данной серии. При использовании кондиционером руководствуйтесь реальным видом дисплея.

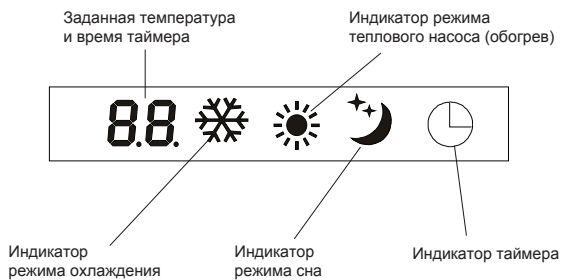

ИЛИ:

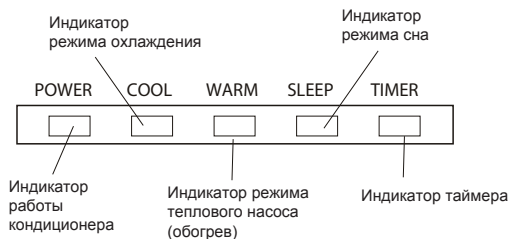

## НАЗВАНИЕ ЭЛЕМЕНТОВ

### 3. АВАРИЙНЫЙ ВЫКЛЮЧАТЕЛЬ

В случае, если батареи в устройстве дистанционного управления разряжены или устройстве дистанционного управления неисправно, пользуйтесь аварийным выключателем (🔌).



- Тип „только охлаждение“  
При каждом нажатии выключателя, режим меняется в последовательности ОХЛАЖДЕНИЕ → ВЫКЛЮЧЕНИЕ.
- Тип „тепловой насос“  
При каждом нажатии выключателя, режим меняется в последовательности ОХЛАЖДЕНИЕ → НАГРЕВ → ВЫКЛЮЧЕНИЕ.

В следующей таблице приведены режимы заданной температуры, скорости вентилятора и дефлектора при аварийной работе.

Режим	Заданная температура	Скорость вентилятора	Дефлектор
Охлаждение	24°C	Высокая	Качание
Нагрев	24°C	Высокая	Качание

### 4. ГОРИЗОНТАЛЬНАЯ ЖАЛЮЗИЙНАЯ ПЛАСТИНА

Возьмитесь за рукоятку и переместите дефлектор, чтобы изменить направление воздушного потока вправо/влево. Не регулируйте дефлектор во время работы, поскольку вентилятор вращается при высокой скорости и может защемить ваши пальцы.

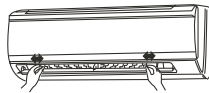

# УХОД И ОБСЛУЖИВАНИЕ



Очищайте переднюю решетку и воздушные фильтры не реже, чем раз в две недели. Перед очисткой убедитесь, что остановили работу и выключили кондиционер. На этой иллюстрации каждый показан условно. При работе смотрите на материальную часть для уточнения.

## • Очистите переднюю решетку и воздушные фильтры

1. Откройте переднюю решетку, потянув за ручки с обеих сторон и поднимите его до остановки, сопровождаемой щелчком. Выньте воздушные фильтры.
2. Удалите всю пыль с передней решетки и воздушных фильтров пылесосом или щеткой. ((Если пыль не отходит легко, промойте с нейтральным моющим средством, растворенным в теплой воде с температурой не выше 45°C.)
3. Промойте их в чистой воде и просушите в тени.
4. Вставьте переднюю решетку и воздушные фильтры в исходное положение и закройте переднюю решетку.
5. Протрите поверхность блока с нейтральным моющим средством и затем протрите его снова сухой тканью. (Не используйте бензол, растворитель или другие химические вещества.)

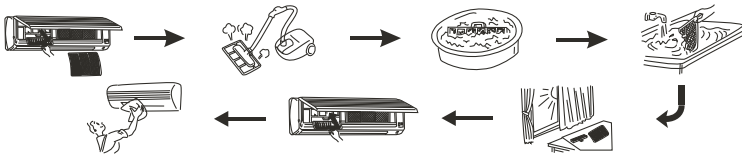

## • Если вы не будете пользоваться кондиционером в течение длительного времени

1. Включите вентилятор на час для полной просушки внутренней части. (Выберите режим COOL (Охлаждение) или режим HEAT (Нагрев), задав самую высокую температуру при вращении вентилятора.
2. Выключите кондиционер и выньте его вилку из розетки. Очистите фильтры и наружную поверхность.
3. Выньте батареи из устройства дистанционного управления.

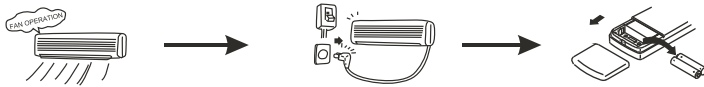

## ПРИМЕЧАНИЕ

Отверстия для впуска и выпуска воздуха не должны быть закрыты/заблокированы. Для очистки не используйте бензин, бензол, растворитель, абразивный порошок, моющее средство с инсектицидом и т.д, поскольку они могут повредить блоки. Не разбирайте батареи и не бросайте их в огонь, это приводит к взрыву.

# УСТРАНЕНИЕ НЕИСПРАВНОСТЕЙ

## Имеется ли неисправность?



## Анализ неисправности

Кондиционер не работает.



- Есть ли нарушение энергоснабжения? Вынута ли вилка из розетки?
- Выключен ли аварийный выключатель или предохранители
- Мешают ли прохождению в комнате сигнала дистанционного управления препятствия или помехи, генерирующие колебания?

Устройство дистанционного управления не работает, и на его дисплее нет изображения.



- Проверьте, исправны ли батареи устройства дистанционного управления.
- Проверьте, правильно ли установлены батареи.

Устройство не включается сразу при нажатии кнопки I/O (Вкл/Выкл) после того, как работа была остановлена.

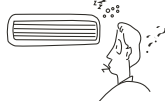

- Это - способ защиты кондиционера. Подождите 3 минуты.

После окончания работы видно, что лопасть не закрывается полностью.

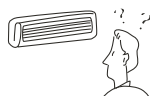

- Шаговый двигатель не смог встать в исходное положение. Перезапустите кондиционер и вновь выключите его.

Недостаточное качество охлаждения и нагрева.



- Задана ли соответствующая температура?
- Чисты ли воздушные фильтры?
- Имеются ли препятствия, блокирующие впуск и выпуск воздуха в внутренних и наружных блоках?
- Включен ли режим сна в дневное время?
- Установлена ли низкая скорость вентилятора внутреннего блока?
- Закрыты ли двери и окна в комнате?

Воздух не начинает немедленно дуть при включении режима НАГРЕВ.

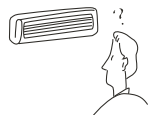

- Кондиционер не готов выдувать достаточно теплый воздух. Подождите.



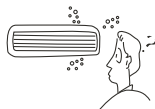



Подача электропитания может быть внезапно отключена, когда мощность снова станет нормальной; кондиционер автоматически возобновит работу в том же режиме, который был задан перед нарушением энергоснабжения.

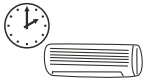
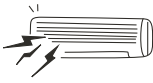

- Это называется функцией автоматического перезапуска, эта функция доступна только для определенных типов кондиционеров.

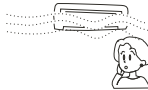

# УСТРАНЕНИЕ НЕИСПРАВНОСТЕЙ

Имеется ли неисправность?	▶	Анализ неисправности
Вентилятор внутреннего блока останавливается во время нагревания.		<ul style="list-style-type: none"><li>■ Производится удаление льда из кондиционера, оно занимает не более 10 минут. (Лед образуется при низкой наружной температуре и высокой влажности). Кондиционер автоматически возобновляет работу приблизительно через 10 минут.</li></ul>
Слышен треск в кондиционере.		<ul style="list-style-type: none"><li>■ Звуки от трения вызваны расширением и сжатием передней решетки, происходящими вследствие изменений температуры.</li></ul>
Слышен звук текущей воды.		<ul style="list-style-type: none"><li>■ Это звук жидкого хладагента в кондиционере.</li><li>■ Это звук скопившейся проточной воды в теплообменнике.</li><li>■ Это звук инея, тающего в теплообменнике.</li></ul>
Внутренний блок издает звук „втулки“ и щелчок.		<ul style="list-style-type: none"><li>■ Щелчок слышится в результате переключения вентилятора или компрессора.</li><li>■ Звук „втулки“ издается выключателем хладагента, текущего в кондиционере.</li></ul>
Когда кондиционер настроен на направленное качание под малым углом в режиме ОХЛАЖДЕНИЕ, дефлектор производит автоматическое покачивание до максимального угла в течение 3 минут, а затем вновь качается под малым углом.		<ul style="list-style-type: none"><li>■ Такая работа предотвращает образование конденсированной воды и не должна вызывать беспокойства.</li></ul>
Внутренний блок подает воздух наружу.		<ul style="list-style-type: none"><li>■ Кондиционер, возможно, поглотил запахи со стен, ковра, мебели и выдувает их.</li></ul>
В наружном блоке протекает вода.		<ul style="list-style-type: none"><li>■ В ходе охлаждения в патрубке или соединительном элементе трубы по причине низкой температуры происходит накопление сконденсировавшейся влаги.</li><li>■ В ходе нагревания или размораживания вытекает талая вода или водяной пар.</li><li>■ В ходе нагревания капает вода с теплообменника.</li></ul>



При обнаружении одного из следующих признаков, быстро выключите кондиционер аварийным выключателем, и обратитесь за помощью в ближайший авторизованный сервисный центр.

- Шнур электропитания перегревается или поврежден.
- При работе слышны аномальные звуки.
- Работа часто прерывается в результате срабатывания аварийного выключателя или устройства защитного отключения (УЗО).
- Какой-либо выключатель или кнопка часто не работает.
- Из кондиционера при работе идет запах гари.
- Утечка воды из внутреннего блока.

## Технические характеристики

Модель		MSS-07R08	MSS-09R08	MSS-12R08	MSS-18R08
Электропитание		220-240 В~ 50 Г			
Холодопроизводительность (Вт)		2200	2500	3200	5100
Теплопроизводительность (Вт)		2400	2750	3600	5800
Потребляемая мощность (Вт)	Охлажд.	870	870	1120	1688
	Обогрев	760	760	1020	1800
	Доп. обогрев	—	—	—	—
Расход воздуха (м <sup>3</sup> /час)		450	450	450	850
Осушение (л/час)		0.8	0.8	1.2	1.8
Класс водозащиты		IP20(внутр. блок) и IP24(наружный блок)			
Класс защиты		I			
Тип климата		T1			
Заправка хладагента R410A (г)		570	570	690	1350
Шум (дБА)	внутренний	39	39	40	43
	наружный	49	49	50	56
Вес нетто (кг)	внутренний	10	10	10	12
	наружный	26	26	30	41
Размеры ШхВхГ (мм)	внутренний	290x800x186	290x800x186	290x800x186	292x860x205
	наружный	500x665x295	500x665x295	552x745x328	530x830x320

### ПРИМЕЧАНИЕ

1. Указанный параметр шума измерен в лабораториях перед отгрузкой с завода-изготовителя.
2. Номинальная охлаждающая/нагревательная способность проверены при следующих условиях:

Работа в режиме охлаждения	Внутренний	27°C (по сухому термометру)	19°C (по мокрому термометру)	Наружный	35°C (по сухому термометру)	24°C (по мокрому термометру)
Работа в режиме нагрева	Внутренний	20°C (по сухому термометру)	15°C (по мокрому термометру)	Наружный	7°C (по сухому термометру)	6°C (по мокрому термометру)

3. Проводя политику постоянной совершенствования, мы оставляем за собой право изменять технические данные без уведомления. Несмотря на возможность погрешностей и ошибок, были предприняты все разумные усилия, чтобы гарантировать точность информации в данном справочнике.
4. Диапазон температур:

	Максимальное охлаждение	Минимальное охлаждение	Максимальное нагревание	Минимальное нагревание
Внутренняя часть (по сухому/мокрому термометру)(°C)	32/23	21/15	27/--	20/--
Наружная часть (по сухому/мокрому термометру)(°C)	43/26	21/15	24/18	-5/-6

5. Монтажная схема кондиционера (внутренний блок/наружный блок) прилагается к внутреннему/наружному блоку соответственно.
6. Если поврежден шнур электропитания, то, во избежание опасности, он должен быть заменен изготовителем, его сервисным представителем или подобным компетентным персоналом.



## НАСТЕННЫЕ СПЛИТ-СИСТЕМЫ КОНДИЦИОНИРОВАНИЯ ВОЗДУХА

MSS-07R08, MSS-09R08, MSS-12R08, MSS-18R08



# СХЕМА УСТАНОВКИ

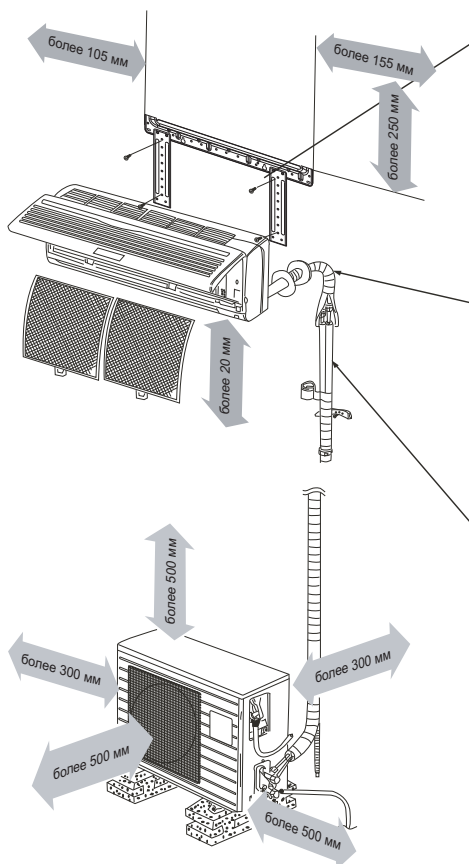

Подтвердите положение при установке разметкой положения внутренней монтажной пластины.

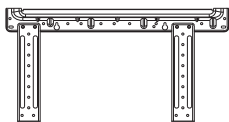

Внимание: у разных моделей кондиционеров монтажные пластины отличаются. При установке руководствуйтесь реальным видом монтажной пластины.

Медная труба может быть подведена сзади, справа, снизу или с левой задней стороны.

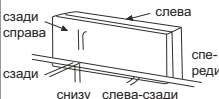

Внимание: не допускайте участков с поднятым сливным шлангом.

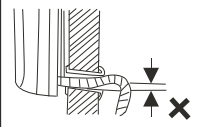

При монтаже трубопровода на тонкой бронеовой плите или на стене из металлической сетки следует использовать деревянную доску, зажав ее между стеной и трубопроводом, или обернуть трубопровод 7-8 слоями пластиковой изоляционной ленты.

Соединительный патрубкок со слоем адиабатического материала.



Пористый адиабатический пластикеский материал толщиной 8 мм.

## ИНСТРУКЦИИ ПО УСТАНОВКЕ

### 1 Выбор местоположения внутреннего блока

- Отверстия для впуска и выпуска воздуха должны находиться на большом расстоянии от стен и ограждений.
- Расстояние по высоте между внутренним и наружным блоком не должно превышать 5 м.
- Стена для установки должна быть достаточно прочной, чтобы выдержать вес блока и не вызывать вибрацию.
- Следует избегать прямого солнечного света.
- Место установки должно обеспечивать легкое удаление конденсата и легкое соединение с наружным блоком.
- Место установки должно находиться вдали от ламп дневного света, которые могут влиять на работу дистанционного управления.
- Место установки должно находиться на расстоянии не менее 1 м от телевизора, радиоприемника и других бытовых приборов.

## 2 Выбор местоположения наружного блока

- Место установки должно быть достаточно прочным, чтобы выдержать вес блока и не вызывать вибрацию.
- Хорошая вентиляция, мало пыли, вдали от прямого дождя и света.
- Место выпуска воздуха из наружного блока и шум при работе не должны раздражать ваших соседей.
- Отсутствие преград около наружного блока.
- Следует избегать размещения вблизи огнеопасных мест, а также мест возможной утечки газа.

## УСТАНОВКА ВНУТРЕННЕГО БЛОКА

### 1 Закрепление монтажной плиты и сверление отверстий в стене

- **Закрепите монтажную плиту**

Монтажная плита должна быть присоединена к структурной части стены (стойке и т.д.).

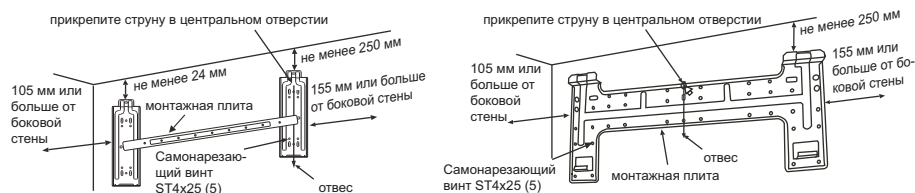

- ПРИМЕЧАНИЕ:**
- Отверстия в местах, показанных сплошными стрелками, должны обеспечивать отсутствие раскачивания монтажной плиты.
  - При использовании расширительных болтов следует воспользоваться двумя отверстиями (11x20 или 11x26), расстояние между ними составляет 450 мм.

- **Проверьте отверстия в стене**

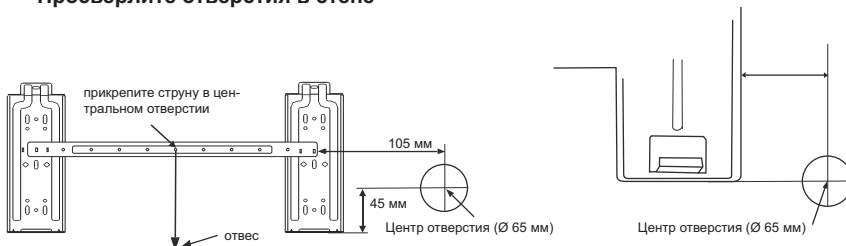

- ПРИМЕЧАНИЕ:**
- Проверьте положение отверстий и просверлите отверстия в стене.

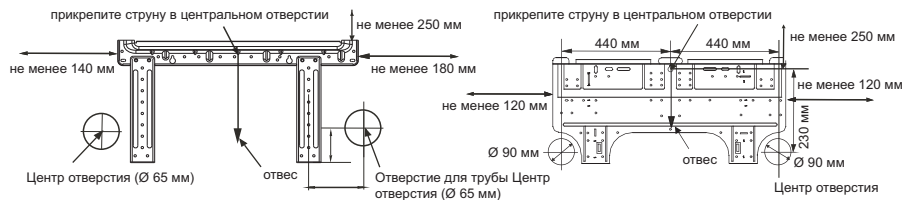

**ПРИМЕЧАНИЕ:**

- Отверстия в местах, показанных сплошными стрелками, должны обеспечивать отсутствие раскачивания монтажной плиты.
- При использовании расширительных болтов следует воспользоваться двумя отверстиями (11x20 или 11x26), расстояние между ними составляет 450 мм.
- Проверьте положение отверстий и просверлите отверстия в стене.

## 2 Монтаж электропроводки

- Откройте переднюю решетку;
- Выверните винт из крышки распределительной коробки, снимите с блока крышку распределительной коробки и отложите ее.
- Выверните винт из соединителя, снимите соединитель и отложите его.
- Присоедините провода.
- Замените соединитель и крышку распределительной коробки.

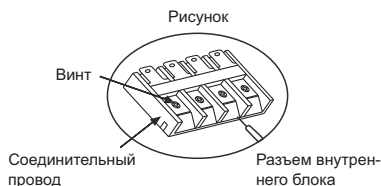

### ПРИМЕЧАНИЕ:

Прибор должен быть установлен в соответствии с национальными правилами прокладки электропроводки.

Прибор нельзя устанавливать в прачечной.

Прибор следует устанавливать на 2,3 м выше пола.

Прибор должен быть размещен так, чтобы был доступен штепсельный разъем.

Для некоторых моделей, охлаждающая способность которых выше 4600 Вт (17000 британских тепловых единиц в час), в устанавливаемую электропроводку должно быть включено устройство размыкания всех полюсов, которое обеспечивает расстояние между контактами не менее 3 мм для всех полюсов согласно национальным стандартам.

## 3 Установка дренажного шланга

### ■ ПРИМЕЧАНИЕ:

- Дренажный шланг должен устанавливаться под медной трубой.
- Дренажный шланг не должен быть погнутым или искривленным.
- При оборачивании дренажного шланга не тяните его.
- Дренажный шланг, идущий через комнату, должен быть обернут теплоизоляционными материалами.
- Медная труба и дренажный шланг должны быть обернуты войлочной лентой. В месте, где труба входит в контакт со стеной, должна использоваться адиабатическая подкладка.

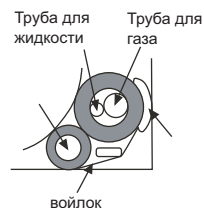

### ■ ПРОКЛАДКА ТРУБЫ

- Если труба выходит из правой стороны внутреннего блока, вырежьте часть блока „1“;
- Если труба выходит из нижней правой стороны внутреннего блока, вырежьте часть блока „2“;
- Если труба выходит из левой стороны внутреннего блока, вырежьте часть блока „3“;

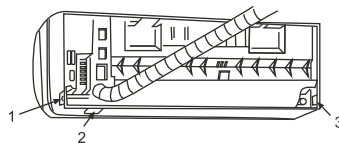

### ■ ПЕРЕУСТАНОВКА ДРЕНАЖНОГО ШЛАНГА

- Если труба выходит из левой стороны внутреннего блока, дренажный шланг должен быть переустановлен, иначе может произойти протечка воды.
- Метод переустановки: поменяйте положение дренажного шланга и дренажной резиновой пробки.
- После переустановки зазор не допускается; это может привести к протечке воды.

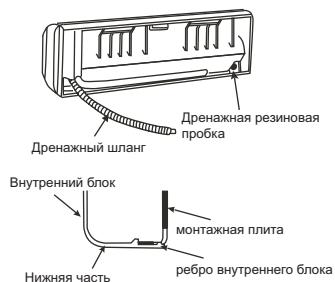

## 4 Установка внутреннего блока

Пропустите трубу через отверстие в стене и прикрепите внутренний блок к монтажной плите.  
(Пропустите трубу через отверстие в стене и прикрепите внутренний блок к монтажной плите.)

## 5 Присоединение трубы

- Количество изгибов трубы во внутреннем блоке не должно превышать 10.
- Количество изгибов трубы во внутреннем блоке и наружном не блоке должно превышать 15.
- Радиус изгиба должен быть больше 10 см.
- Перед присоединением разгерметизируйте трубу испарителя с помощью пассатижей. После выпуска воздуха из нее заверните гайку трубы присоединения испарителя гаечным ключом.
- Нанесите немного уплотняющего масла на соединительный элемент и конус.
- Отцентрируйте соединительный элемент с конусом и затяните гайку патрубка гаечным ключом.

### Внимание:

- Не пытайтесь стравливать внутренний воздух, только освобождая гайку, поскольку в трубе внутреннего блока остается воздух под определенным давлением. Во избежание повреждения конуса не прилагайте излишние усилия.

ДИАМЕТР ТРУБЫ	МОМЕНТ ЗАТЯЖКИ (Н · м)
6.35 мм (1/4")	13.7---17.6
9.52 мм (3/8")	34.3---41.2
12.7 мм (1/2")	49.0---56.4
15.88 мм (5/8")	73.0---78.0



## 6 Монтаж дренажного шланга

- Для обеспечения легкого слива конденсированной воды дренажный шланг должен быть наклонен вниз.  
Следующие 5 вариантов установки шланга неправильны.

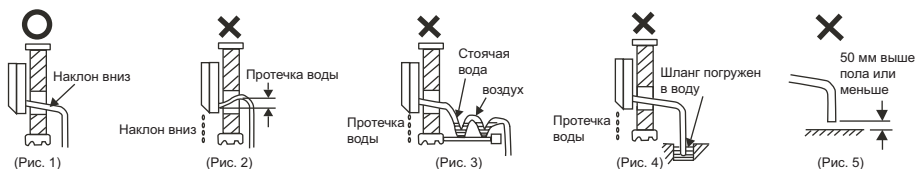

- В случае, если дренажный шланг недостаточно длинный для присоединения к внутреннему блоку, его можно нарастить шлангами из прилагаемой коробки.
- Дренажный шланг, идущий через комнату, должен быть обернут адiabатическим теплоизолирующим материалом.



## 7 Герметизация стены и закрепление трубы

- Чтобы уплотнить стенное отверстие, замажьте шпатлевкой.
- Для закрепления трубы в определенном положении зафиксируйте трубу хомутом.

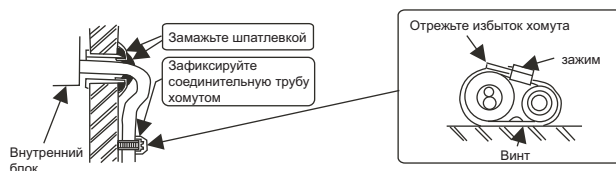

# УСТАНОВКА НАРУЖНОГО БЛОКА

## 1 Монтаж электропроводки

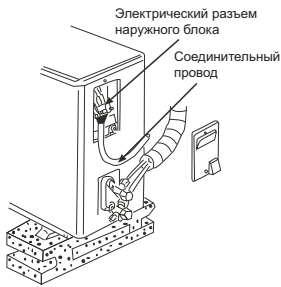

или

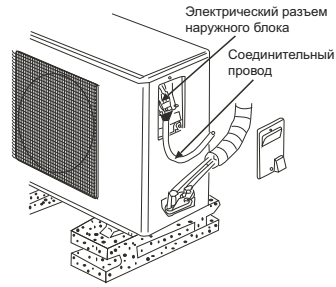

## Электропроводка для модели с мощностью выше 6000Вт (выше 21000 британских тепловых единиц в час)

- 1 Выверните самонарезающие винты (2 шт.) крышки и снимите крышку соединительного щитка.

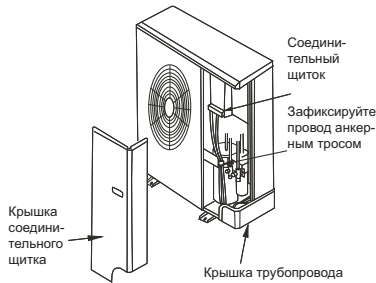

Провод можно проводить сквозь отверстие трубопровода задней стороны или выпускное отверстие.

Когда провод проведен с задней стороны, используйте опору наружного трубопровода.

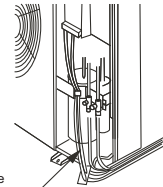

- 2 Ослабьте самонарезающие винты (2 шт.) на зажиме, чтобы ослабить зажим.
- 3 Ослабьте установочный винт соединительного щитка, протяните силовой и сигнальный провода через зажим. Затем застопорите силовой и сигнальный провода на соединительного щитка установочным винтом. (Провод заземления должен быть надежно присоединен.)

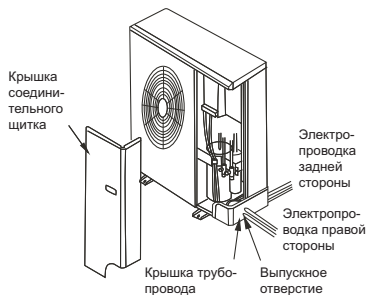

- 4 Затяните самонарезающий винт на зажиме.
- 5 Установите крышку соединительного щитка. После того, как трубы и провод установлены, уплотните пористый блок, как показано на рисунке.

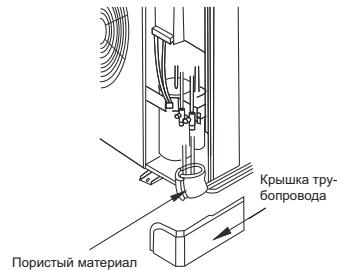



## Схема соединений

Модель 1500 4600 Вт (5000 12000 британских тепловых единиц в час)

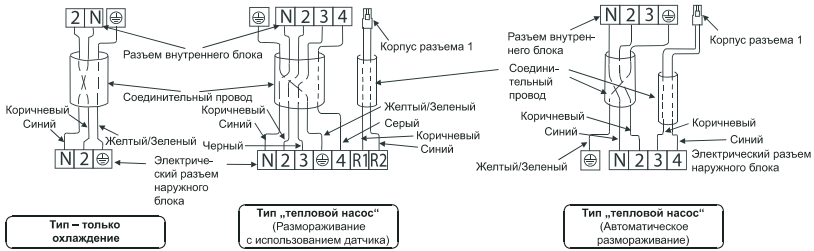

Модель мощностью 5000Вт (17000 британских тепловых единиц в час)

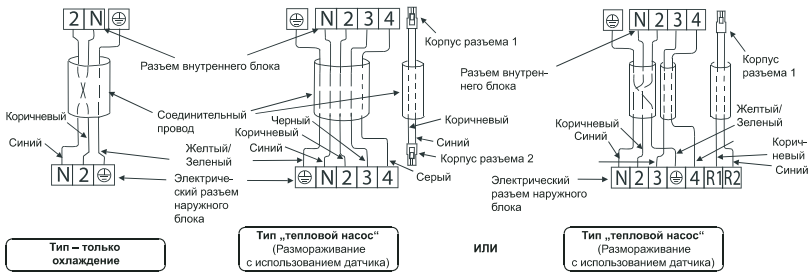

Модель 6000 -7000Вт (21000 -24000 британских тепловых единиц в час)

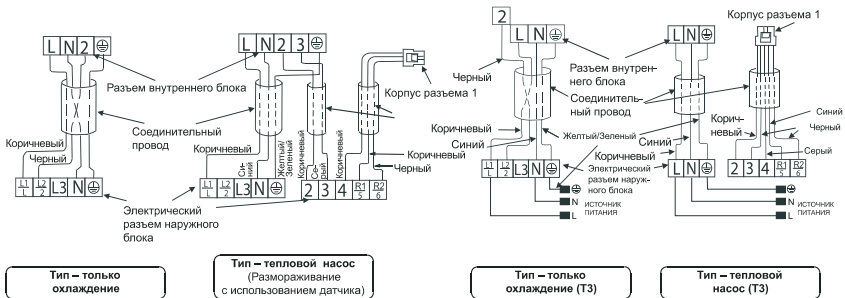

Модель 6000-10000Вт (21000-36000 британских тепловых единиц в час)

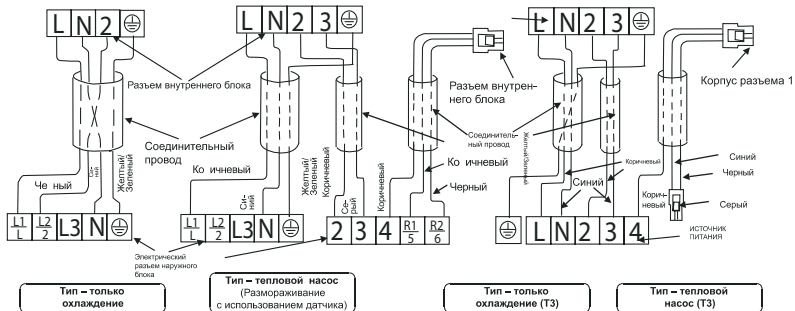

**ПРИМЕЧАНИЕ:**

- При выявлении несовпадения цвета соединительного провода с приведенным на вышеуказанной схеме, руководствуйтесь реальными объектами. При этом к разъему указанного знака должен быть подключен соединительный провод указанного цвета.
- Корпус разъема 1 связан с соответствующим корпусом гнезда разъема внутреннего блока.
- Корпус разъема 2 связан с соответствующим корпусом гнезда разъема наружного блока.
- При необходимости покупать сигнальный провод отдельно, следует выбрать электрический провод сечением более 75 мм<sup>2</sup>.
- При необходимости замены соединительного шнура для источника питания следуйте указаниям, приведенным в таблице.

<b>МОДЕЛЬ</b>	<b>СЕЧЕНИЕ (соединительный шнур)</b>
≤ 2700 Вт (10000 британских тепловых единиц в час)	≥ 1.0 мм <sup>2</sup>
3000 Вт (11000 британских тепловых единиц в час) -4000 Вт (15000 британских тепловых единиц в час)	≥ 1.5 мм <sup>2</sup>
4500 Вт (18000 британских тепловых единиц в час) -8000 Вт (28000 британских тепловых единиц в час)	≥ 2.5 мм <sup>2</sup>

**ПРЕДУПРЕЖДЕНИЕ:**

- При установке используйте электрические схемы, прилагаемые к внутреннему/наружному блокам в качестве основного справочного документа.
- Силовой и сигнальный провода между внутренним/наружным блоками должны быть присоединены в порядке, соответствующем номеру на щитке с разъемами.
- Соединяющиеся провода должны быть зажаты вместе.
- Для соединения внутреннего и наружного блоков необходимо использовать специальный провод. Он должен быть закреплен так, чтобы обеспечить надежность зажима под действием внешней силы. Неплотное соединение может вызвать пожар.
- Крышка электрической коробки должна быть установлена и закреплена на месте, иначе из-за пыли или влажности может произойти возгорание или поражение электрическим током.
- Все модели должны быть связаны с питающей сетью, имеющей ограничения полного сопротивления системы.  
При установке системы следуйте указанным в таблице величинам полного сопротивления или консультируйтесь с поставщиком электроэнергии.

## 2 Установка дренажного соединения (только для типа теплового насоса)

- Вставьте наружное двухканальное дренажное соединение в одно из нижних отверстий соответствующего размера, затем присоедините дренажный шланг и соедините их вместе.



## 3 Присоединение патрубка

- Нанесите немного уплотняющего масла на соединительный элемент и конус.
- Отцентрируйте соединительный элемент с конусом и затяните гайку патрубка гаечным ключом. (Настройте момент затяжки тем же способом, что и для патрубка внутреннего блока.)

## 4 Выпуск воздуха

- Завинтите крышку газового отсечного клапана и жидкостного отсечного клапана, а также гайку отверстия для обслуживания.
- С помощью торцевого ключа для внутреннего шестигранника поверните пробку вентиля жидкостной части на 90° против часовой стрелки и закройте ее через 10 секунд. С помощью мыльной воды выполните проверку на утечку газа, особенно во всем соединении. При отсутствии газовой утечки снова поверните пробку вентиля жидкостной части на 90° против часовой стрелки.
- Нажмите на пробку отверстия для обслуживания газового отсечного клапана, если через 10 секунд. Вы увидите, что газ в виде тумана перестал выходить, это означает, что воздух изнутри выпущен.
- С помощью торцевого ключа для внутреннего шестигранника поверните пробку газового отсечного клапана и жидкостного отсечного клапана до полного открытия, а затем замените колпачки клапана и затяните их.

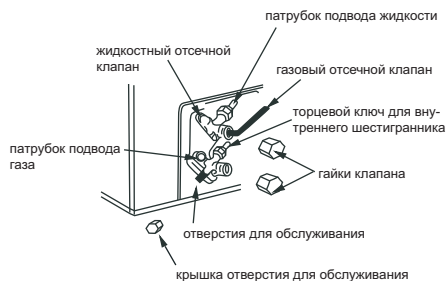

## 5 Обработка конуса трубы

- С помощью трубореза отрежьте сломанную часть конуса.
- Снимите заусенцы после отрезки конуса.
- Вставьте гайку в патрубок подвода и развальцуйте конус специальным инструментом, например, разверткой.

Наружный диаметр	A(мм)
6.35 мм (1/4")	2.0--2.5
9.52 мм (3/8")	3.0--3.5
12.7 мм (1/2")	3.5--4.0
15.88 мм (5/8")	4.0--4.5

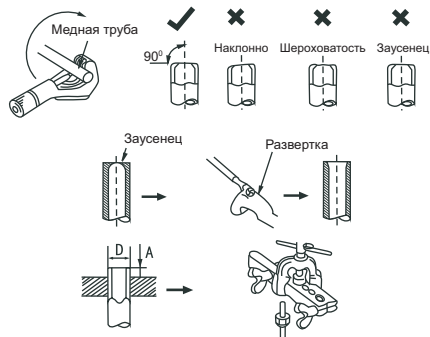

- Проверьте качество обработки конуса.

## 6 Заливка хладагента

- Если патрубок длиннее, чем 7 метров, то необходимо добавить хладагент. Для типа «только охлаждение» добавленное количество  $A = (L-7\text{м}) \times 15\text{г/м}$ ; для типа «тепловой насос» прибавленное количество  $A = (L-7\text{м}) \times 50\text{г/м}$ . (A: количество добавленного хладагента, L: длина патрубка)

Длина соединительного патрубка (м)	7	8	9	10
(Тип «только охлаждение»), добавленное количество (г)	0	15	30	45
(Тип «тепловой насос»), добавленное количество (г)	0	50	100	150

- Выпустите воздух как указано выше.
- Заверните газовый отсечной клапан до закрытия, присоедините шланг наполнения (низкое давление) к клапану обслуживания и снова откройте газовый отсечной клапан.
- Присоедините емкость с хладагентом к шлангу наполнения и переверните ее.
- Заполните жидким хладагентом согласно приведенной выше таблице.
- Отсоедините измерительный прибор от трубопровода после выключения отсечного клапана, и затем снова откройте газовый отсечной клапан.
- Затяните гайки и крышки каждого клапана.

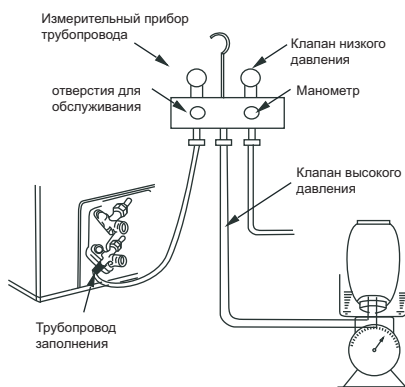

## 7 Проверка функционирования

- Перед пробным запуском тщательно выполните повторную проверку безопасности электропроводки.
1. Работа аварийного выключателя: При каждом нажатии аварийного выключателя кондиционер функционирует следующим образом:  
  
Тип «только охлаждение»: Охлаждение → Выключение  
Тип нагревательного насоса: Охлаждение → Нагрев → Выключение
  2. Работа дистанционного управления: Если внутренний блок «пищит» при нажатии кнопки I/O (Вкл/Выкл), это означает, что кондиционер находится под действием дистанционного управления. После этого нажмите каждую кнопку, чтобы проверить их функционирование.
  3. Работа переключателя: Откройте переднюю решетку и нажмите кнопку переключателя. Включите питание переключателя, при этом активизируется проверка функционирования. Если индикаторные лампы сначала включаются, а затем последовательно выключаются или окно светодиодов внутреннего блока сначала включается, а затем выключается, система функционирует нормально. Если одна из индикаторных ламп все время мигает или в окне светодиодов внутреннего блока светятся коды отказа, в системе имеется неисправность, и следует немедленно провести диагностику.

# Пульт дистанционного управления

Передатчик сигнала ДУ

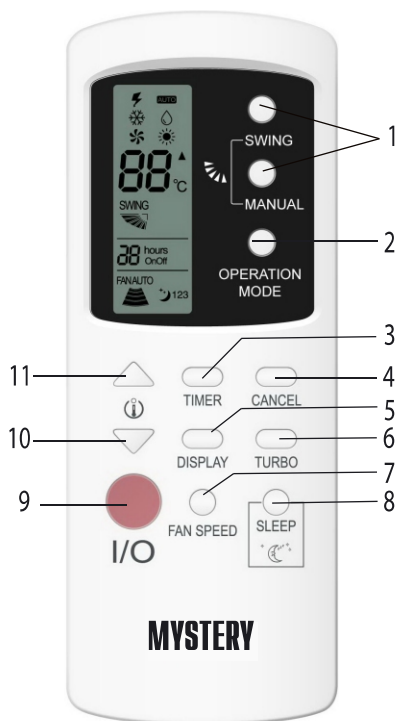

1. SWING/MANUAL Кнопки управления "Жалюзи" (См."Регулирования воздушного потока)
2. OPERATION MODE Кнопка выбора режима работы последовательно нажимайте данную кнопку для выбора нужного вам режима работы кондиционера: Авто-Охлаждение-Обогрев-Вентиляция-Осушение.
3. TIMER Кнопка настройки таймера/установки текущего времени.
4. CANCEL Кнопка отмены
5. DISPLAY Кнопка включения/ выключения дисплея внутреннего блока.
6. TURBO Кнопка включения/выключения ускоренного охлаждения/обогрева помещения.
7. FAN SPEED Кнопка регулирования скорости вентилятора. Последовательно нажимайте данную кнопку для выбора нужной Вам скорости: низкая-средняя-высокая-авто.
8. Кнопка "Сон" (См.описание режима СОН).
9. Кнопка включения/выключения кондиционера.
10. [▼] Кнопка регулирования температуры. Каждое нажатие данной кнопки понижает заданную температуру на 1°С (от 16 до 31°С).
11. [▲] Кнопка регулирования температуры. Каждое нажатие данной кнопки повышает заданную температуру на 1°С (от 16 до 31°С).

## Внимание

- Это многофункциональный пульт ДУ, подходящий для нескольких серий кондиционеров. Ваш кондиционер может иметь не все функции, описанной в данной инструкции.
- Пульт работает на расстоянии не более 6 метров от внутреннего блока, в прямой видимости.
- Если вы не собираетесь пользоваться пультом долгое время, выньте из него батарейки
- Не бросайте батарейки в огонь и не пытайтесь разобрать их - это опасно!

## Таймер и часы

### ● Использование таймера

#### Установка таймера включения/отключения (ON/OFF)



Нажмите кнопку **Timer/cl**, и в зависимости от того, работает кондиционер или выключен, Вы сможете настроить таймер включения или отключения в определенное время. При этом на дисплее пульта ДУ будет мигать значок  и время. Каждое нажатие кнопки **Timer/cl** увеличивает время на 1 час (до 24 ч).

#### Отмена таймера включения/отключения

Чтобы отменить настройки таймера, нажимайте на кнопку **Timer/cl**, пока значок  и время не пропадут с дисплея пульта ДУ.

Внимание: Чтобы изменить уже заданное на таймере время, вам придется отменить прежний таймер, и лишь затем заново задать время. В противном случае настройка может быть неверной.

### ● Часы (установка текущего времени)

Часы, встроенные в пульт ДУ, отсчитывают время постоянно, если в него вставлены батарейки. Текущее время можно установить в любой момент (даже когда кондиционер выключен). При первом подключении кондиционера к электросети на часах появляется время "0:00", двоекотиче будет мигать - это означает, что время автоматически отсчитывается. Нажав кнопку **Timer/cl** на 3 секунды, вы можете изменить время. Задайте нужное значение часов, а затем минут с помощью кнопок  и . Задав время в часах, нажмите кнопку **Timer/cl**, а затем задайте время в минутах и еще раз нажмите **Timer/cl**.

Внимание: Текущее время отображается на дисплее только в том случае, если не включен таймер.



## Режимы кондиционера

### 1. Автоматический режим



В этом режиме кондиционер автоматически регулирует температуру в помещении. При включении режима АВТО кондиционер выбирает режим работы (охлаждение, обогрев или осушение) в зависимости от реальной температуры в помещении (см. таблицу)

Температура в помещении (RT)	Только охлаждение		Тепловой насос	
	Режим	Заданная температура	Режим	Заданная температура
$RT \geq 26^{\circ}\text{C}$	Охл.	24 $^{\circ}\text{C}$	Охл.	24 $^{\circ}\text{C}$
$26^{\circ}\text{C} > RT \geq 25^{\circ}\text{C}$		RT-2		RT-2
$25^{\circ}\text{C} > RT \geq 23^{\circ}\text{C}$	Осуш.	RT-2	Осуш.	RT-2
$RT < 23^{\circ}\text{C}$		21 $^{\circ}\text{C}$		Обогр.

### 2. Охлаждение

Задайте желаемое положение воздухораспределительных жалюзи при помощи кнопок "Жалюзи вверх-вниз" и "Жалюзи вправо-влево". Нажмите кнопку **Fan Speed**, чтобы изменить скорость вентилятора внутреннего блока. Задайте температуру кнопками  и 

### 3. Осушение

В режиме осушения температура воздуха поддерживается кондиционером автоматически и не отображается на дисплее. Кнопки **Fan Speed**,  и  не действуют.

Задайте желаемое положение воздухораспределительных жалюзи при помощи кнопок "Жалюзи вверх-вниз" и "Жалюзи вправо-влево".

## 4. Вентиляция

В режиме вентиляции наружный блок кондиционера не работает. Вентилятор внутреннего блока вращается, распределяя воздух по помещению.

Задайте желаемое положение воздухораспределительных жалюзи при помощи кнопок “Жалюзи вверх-вниз” и “Жалюзи вправо-влево”. Нажмите кнопку Fan Speed, чтобы изменить скорость вентилятора внутреннего блока.

## 5. Режим HEAT (обогрев) - только модели с тепловым насосом

Нажмите кнопку “Качание жалюзи” или “Положение жалюзи”, чтобы изменить направление воздушного потока. Нажмите кнопку Fan Speed, чтобы изменить скорость вентилятора внутреннего блока. Задайте температуру кнопками  $\wedge$  и  $\vee$

## 6. Световая волна (Light-wave)

Нажмите кнопку LIGHT-WAVE, чтобы включить функцию световой волны, и еще раз нажмите для выключения. Когда функция включена, то на дисплее появится соответствующий значок, и кондиционер будет включать или выключать световую трубку в зависимости от температуры воздуха. Эта функция есть не у всех моделей кондиционеров.







## 7. Режим “Сон” 123

### Обычный







Если кондиционер работает на охлаждение или осушение, то вентилятор вращается на низкой скорости. Через час заданная температура повышается на 1 градус, а еще через час - еще на 1°C. Затем кондиционер продолжает работать при этой температуре.

Если кондиционер работает на обогрев, то вентилятор вращается на низкой скорости. Через час заданная температура понижается на 1 градус, а еще через час - еще на 1°C. Затем кондиционер продолжает работать при этой температуре.

## 8. Регулирование направления воздушного потока Вверх-вниз (вертикальное направление)

При каждом нажатии кнопки “Жалюзи вверх-вниз” положение заслонки будет меняться следующим образом:  →  →  →  →  → SWING → . Если включена функция качания жалюзи, то значки положения жалюзи сменяются динамически, а над ними отображается надпись SWING (качание).

## 9. Регулирование направления воздушного потока Вправо-влево (не у всех моделей)

При каждом нажатии кнопки “Жалюзи вправо-влево” положение вертикальных направляющих будет меняться следующим образом:  →  →  →  →  → SWING → . Если включена функция качания жалюзи SWING, то значки положения жалюзи сменяются динамически, а над ними отображается надпись SWING (качание).

Энергопоказатели		Кондиционер	
Производитель	<b>MYSTERY</b>		
Внешний блок	MSS-07R08		
Внутренний блок	MSS-07R08		
Высокий уровень			
A			
B			
C			
D			
E			
F			
G			
Низкий уровень	<div style="text-align: center; font-size: 2em; font-weight: bold;">C</div>		
Ежегодное потребление энергии в режиме охлаждения в кВт (фактическое потребление энергии зависит от способа эксплуатации и климата)			435
Холодопроизводительность, кВт			2,2
<b>Холодильный коэффициент</b> (при полной нагрузке, должен быть как можно более высоким)			2,86
Тип			Только охлаждение
			Охлаждение и нагрев ←
			Воздушное охлаждение ←
	Водяное охлаждение		
Теплопроизводительность, кВт	2,4		
Коэффициент энергосбережения в режиме нагрева	A		
A — высокий уровень, G — низкий уровень			
Уровень шума, дБ(A)	39		

Энергопоказатели		Кондиционер	
Производитель	<b>MYSTERY</b>		
Внешний блок	MSS-09R08		
Внутренний блок	MSS-09R08		
Высокий уровень			
A			
B			
C			
D			
E			
F			
G			
Низкий уровень	<div style="text-align: center; font-size: 2em; font-weight: bold;">C</div>		
Ежегодное потребление энергии в режиме охлаждения в кВт (фактическое потребление энергии зависит от способа эксплуатации и климата)			435
Холодопроизводительность, кВт			2,5
<b>Холодильный коэффициент</b> (при полной нагрузке, должен быть как можно более высоким)			2,87
Тип			Только охлаждение
			Охлаждение и нагрев ←
			Воздушное охлаждение ←
	Водяное охлаждение		
Теплопроизводительность, кВт	2,75		
Коэффициент энергосбережения в режиме нагрева	A		
A — высокий уровень, G — низкий уровень			
Уровень шума, дБ(A)	39		

Энергопоказатели		Кондиционер	
Производитель	<b>MYSTERY</b>		
Внешний блок	MSS-12R08		
Внутренний блок	MSS-12R08		
Высокий уровень			
A			
B			
C			
D			
E			
F			
G			
Низкий уровень	<div style="text-align: center; font-size: 2em; font-weight: bold;">C</div>		
Ежегодное потребление энергии в режиме охлаждения в кВт (фактическое потребление энергии зависит от способа эксплуатации и климата)			560
Холодопроизводительность, кВт			3,2
<b>Холодильный коэффициент</b> (при полной нагрузке, должен быть как можно более высоким)			2,85
Тип			Только охлаждение
			Охлаждение и нагрев ←
			Воздушное охлаждение ←
	Водяное охлаждение		
Теплопроизводительность, кВт	3,6		
Коэффициент энергосбережения в режиме нагрева	B		
A — высокий уровень, G — низкий уровень			
Уровень шума, дБ(A)	40		

Энергопоказатели		Кондиционер	
Производитель	<b>MYSTERY</b>		
Внешний блок	MSS-18R08		
Внутренний блок	MSS-18R08		
Высокий уровень			
A			
B			
C			
D			
E			
F			
G			
Низкий уровень	<div style="text-align: center; font-size: 2em; font-weight: bold;">B</div>		
Ежегодное потребление энергии в режиме охлаждения в кВт (фактическое потребление энергии зависит от способа эксплуатации и климата)			844
Холодопроизводительность, кВт			5,1
<b>Холодильный коэффициент</b> (при полной нагрузке, должен быть как можно более высоким)			3,02
Тип			Только охлаждение
			Охлаждение и нагрев ←
			Воздушное охлаждение ←
	Водяное охлаждение		
Теплопроизводительность, кВт	5,8		
Коэффициент энергосбережения в режиме нагрева	C		
A — высокий уровень, G — низкий уровень			
Уровень шума, дБ(A)	46		



Прибор собран из современных и безопасных материалов.  
По окончании срока службы, во избежание возможного причинения вреда жизни, здоровью потребителя, его имуществу или окружающей среде, прибор должен быть утилизирован отдельно от бытовых отходов в соответствии с правилами по утилизации отходов в вашем регионе.

Срок службы - 5 лет, при условии, что изделие используется в строгом соответствии с настоящим руководством по эксплуатации.

Товар сертифицирован в соответствии с действующим законодательством.

## **ТЕХНИЧЕСКАЯ ПОДДЕРЖКА**

### **Единая справочная служба:**

тел. 8-800-100-20-17

[service@mysteryelectronics.ru](mailto:service@mysteryelectronics.ru)



Дополнительную информацию о гарантийном и послегарантийном ремонте вы можете получить по месту приобретения данного изделия или на сайте [www.mysteryelectronics.ru](http://www.mysteryelectronics.ru)

---

Производитель: Мистери Электроникс Лтд.  
Адрес: КНР, Гонконг, Ванчай, Харбор Роуд 23, Грейт Игл Центр  
Сделано в КНР

Дата изготовления: 12. 2013 г.