

SAMSUNG

SM-C200

Руководство пользователя

Содержание

Основные сведения об устройстве

- 3 Прочтите перед использованием
- 4 О Samsung Gear 360
- 5 Комплект поставки
- 6 Внешний вид устройства
- 8 Световой индикатор
- 9 Экран состояния камеры
- 11 Карта памяти
- 14 Аккумулятор
- 17 Установка устройства Samsung Gear 360 на штатив
- 18 Включение и выключение Samsung Gear 360
- 18 Подключение Samsung Gear 360 к мобильному устройству

Использование Samsung Gear 360

- 24 Использование меню Samsung Gear 360
- 25 Удаленное подключение к мобильному устройству
- 26 Запись видео или съемка фото
- 37 Просмотр видео или изображений
- 42 Использование приложения Gear 360 ActionDirector
- 43 Передача файлов на компьютер

- 43 Подключение к приложению «Просмотр изображений улиц Google»
- 44 Обновление программного обеспечения
- 45 Настройки

Приложение

- 47 Устранение неполадок

Основные сведения об устройстве

Прочтите перед использованием

В целях правильного и безопасного использования устройства, прежде чем приступить к работе с ним, изучите это руководство.

- Внешний вид устройства может отличаться от изображений в данном руководстве. Содержимое может изменяться без предварительного уведомления. Более подробная информация содержится в полной версии руководства пользователя. Посетите веб-сайт www.samsung.com, чтобы просмотреть информацию об устройстве, руководство пользователя и пр.
- Перед использованием других устройств убедитесь, что они совместимы с Samsung Gear 360. Посетите веб-сайт www.samsung.com, чтобы ознакомиться со списком совместимых мобильных устройств.
- В состав данного продукта входит бесплатное программное обеспечение с открытым исходным кодом. Чтобы узнать, как ознакомиться с лицензией на программное обеспечение с открытым исходным кодом, посетите веб-сайт Samsung (opensource.samsung.com).

Обозначения, используемые в данном руководстве



Предупреждение — ситуации, которые могут привести к получению травмы вами или кем-либо из окружающих.



Внимание — ситуации, которые могут привести к повреждению устройства или другого оборудования.



Примечание — примечания, советы или дополнительные сведения.

О Samsung Gear 360

Запечатлейте себя и окружающий мир, записывая видео и снимая фото с охватом в 360 градусов одним нажатием кнопки затвора камеры Samsung Gear 360. Чтобы просмотреть видео и изображения под различными углами, достаточно повернуть перспективу видео и изображений, сделанных с охватом в 360 градусов, по вертикали или горизонтали. Два выпуклых объектива позволяют записывать видео и снимать фото в высоком качестве, которые можно легко редактировать и показывать другим. Благодаря устройству Gear VR можно полностью насладиться панорамной картинкой с охватом в 360 градусов.

Подключив Samsung Gear 360 к своему мобильному устройству по Bluetooth или Wi-Fi Direct, с него можно записывать видео или делать фотоснимки удаленно. Видео и фото можно также просматривать и редактировать на подключенном мобильном устройстве.



Комплект поставки

В комплект поставки входят следующие компоненты:

- Samsung Gear 360
- Аккумулятор
- Штатив
- Краткое руководство



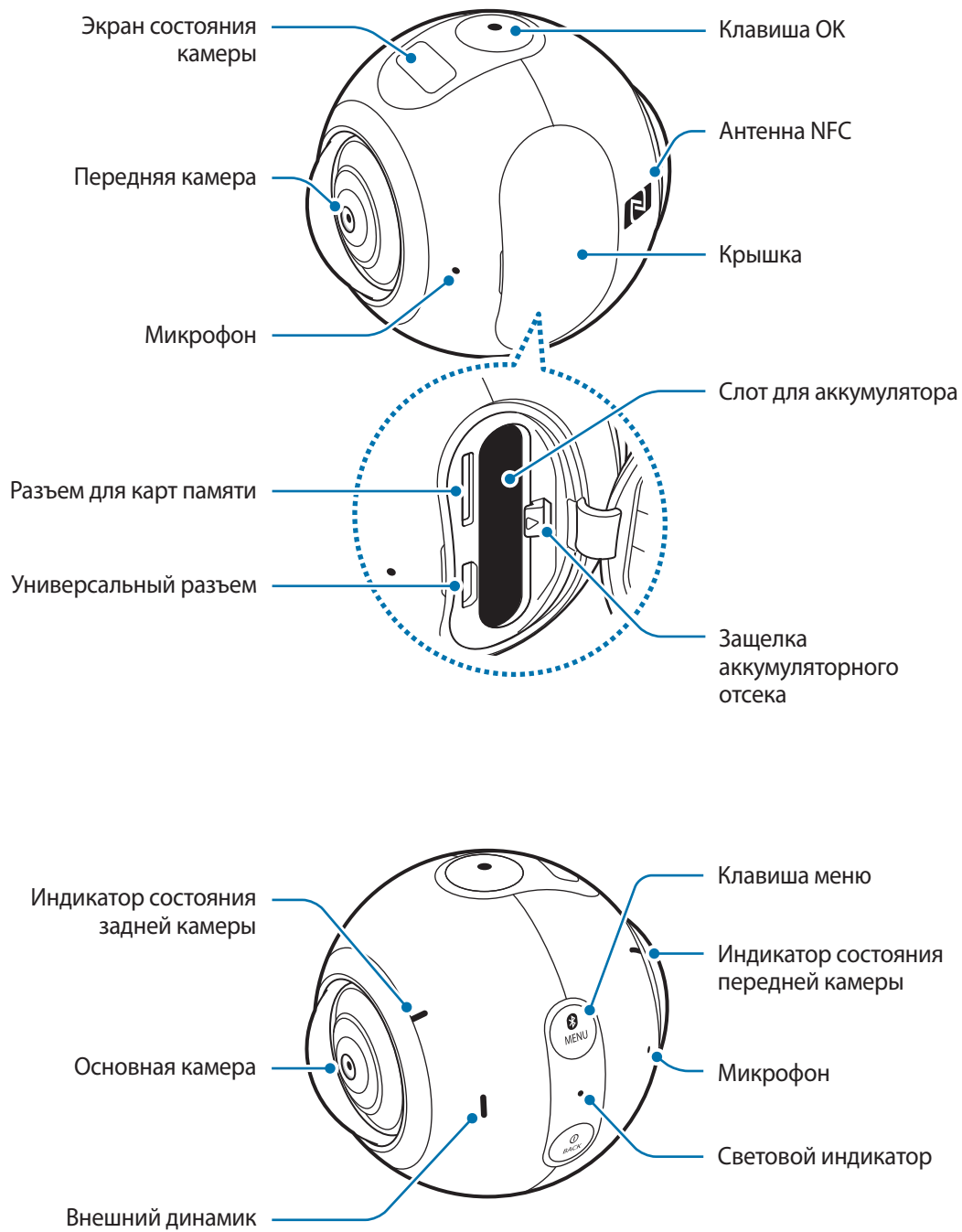

- Комплект поставки Samsung Gear 360 и набор доступных аксессуаров могут различаться в разных регионах и определяются поставщиком услуг.
- Поставляемые аксессуары предназначены исключительно для данного устройства Samsung Gear 360 и могут быть несовместимы с другими устройствами.
- Внешний вид изделий и технические характеристики могут быть изменены без предварительного уведомления.
- Дополнительные аксессуары можно приобрести у местных дилеров компании Samsung. Перед покупкой убедитесь, что они совместимы с вашим устройством Samsung Gear 360.
- Применяйте только аксессуары, рекомендованные компанией Samsung. Использование нерекондованных аксессуаров может привести к проблемам в работе и сбоям, на которые не распространяется гарантия.
- Доступность любых аксессуаров целиком и полностью зависит от производителя. Дополнительные сведения о доступных аксессуарах см. на веб-сайте Samsung.

Внешний вид устройства

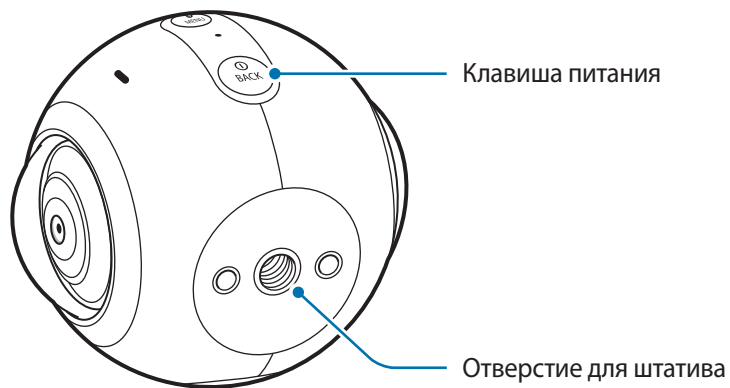



Клaviши

Клaviша	Функция
 Питание	<ul style="list-style-type: none">• Нажмите и удерживайте, чтобы включить или выключить устройство Samsung Gear 360.• Нажмите для возврата на предыдущий экран.
 Меню	<ul style="list-style-type: none">• Нажмите несколько раз для перехода к нужному меню.• Нажмите и удерживайте, чтобы получить доступ к режимам подключения.
 OK	<ul style="list-style-type: none">• Нажмите, чтобы записать видео или создать снимок, или выбрать нужный параметр.

Световой индикатор

На световом индикаторе отобразится состояние устройства Samsung Gear 360.

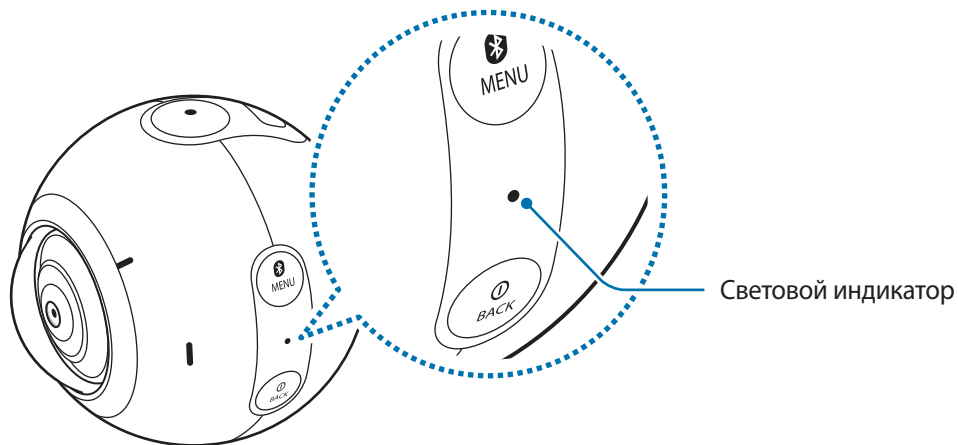

Цвет	Состояние
Мигает 3 раза синим	<ul style="list-style-type: none"> • Питание включено • Форматирование карты памяти или успешный сброс настроек устройства Samsung Gear 360
Мигает 3 раза красным	<ul style="list-style-type: none"> • Питание выключено
Мигает красным	<ul style="list-style-type: none"> • Низкий заряд аккумулятора (менее 10 %) • Перегрев
Непрерывно горит красным	<ul style="list-style-type: none"> • Аккумулятор заряжается
Непрерывно горит зеленым	<ul style="list-style-type: none"> • Аккумулятор полностью заряжен
Красный → Зеленый → Синий	<ul style="list-style-type: none"> • Режим сопряжения с устройством Bluetooth
Непрерывно горит синим	<ul style="list-style-type: none"> • Подключено к мобильному устройству по Bluetooth
Мигает синим	<ul style="list-style-type: none"> • Передача видео и фотографий, или обновление программного обеспечения

Экран состояния камеры



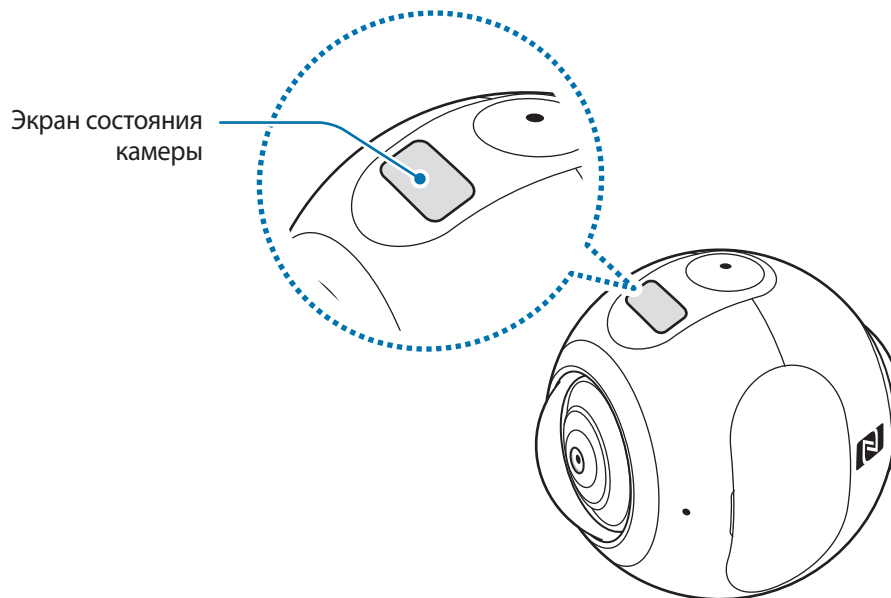

Получайте доступ к параметрам, например к режимам камеры и режимам подключения, и узнавайте состояние устройства Samsung Gear 360 по сообщениям и индикаторным значкам на экране состояния камеры.



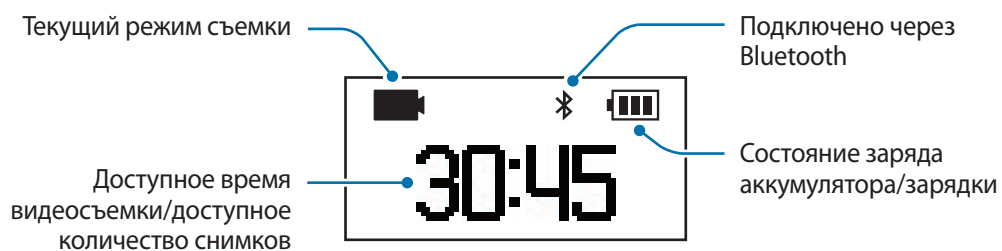

















Значки состояния

Значки состояния отображаются на экране состояния камеры.



Значок	Функция
	Уровень заряда аккумулятора
	Состояние зарядки аккумулятора <ul style="list-style-type: none"> : выполняется зарядка : перегрев : зарядное устройство подключено неправильно

Значок	Функция
	Подключено к мобильному устройству по Bluetooth
	Режим сопряжения с устройством Bluetooth
	Режим сопряжения с устройством Bluetooth выключен
	Режим записи
	Ведется запись видео
	Режим съемки
	Режим замедленной фотосъемки
	Съемка нескольких фотографий в течение установленного интервала и их сохранение в качестве одной видеозаписи.
	Интервал замедленной съемки
	Ведется замедленная видеосъемка
	Режим циклической видеосъемки
	Непрерывная видеосъемка с перезаписью определенной продолжительности ранее записанного материала и сохранением нового материала.
	Время перезаписи циклической видеосъемки
	Карта памяти заполнена
	Нет карты памяти
	Ошибка карты памяти
	Подключение к компьютеру
	Ошибка USB-подключения
	Установлено подключение к приложению «Просмотр изображений улиц Google»

Карта памяти

Установка карты памяти

Для съемки фото или записи видео необходимо установить карту памяти. Устройство поддерживает карты памяти максимальной емкостью 200 ГБ. Совместимость карт памяти с устройством зависит от типа карты и ее изготовителя.



- Некоторые карты памяти могут быть несовместимы с Samsung Gear 360. Использование несовместимой карты памяти может повредить Samsung Gear 360, саму карту или данные, хранящиеся на ней.
- При использовании карты памяти с медленной записью видеосъемка может прерываться, поскольку карте не удастся обработать данные со скоростью записи видео. В этом случае следует заменить карту более быстрой или уменьшить размер видео.
- Вставляйте карту памяти правильной стороной вверх.



- Карты памяти приобретаются отдельно.
- Если при включенном устройстве Samsung Gear 360 вставить или извлечь карту памяти, питание будет отключено.
- При частом удалении и записи данных срок службы карт памяти сокращается.
- Если карта памяти не установлена, на экране состояния камеры отобразится надпись **No card**.

- 1 Откройте крышку.

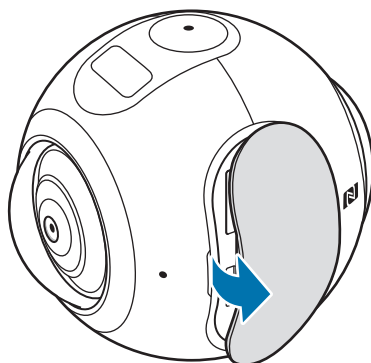

Будьте осторожны, чтобы не повредить ногти при снятии крышки.

- 2 Установите карту памяти, совместив соответствующим образом золотистые контакты с контактами устройства Samsung Gear 360.

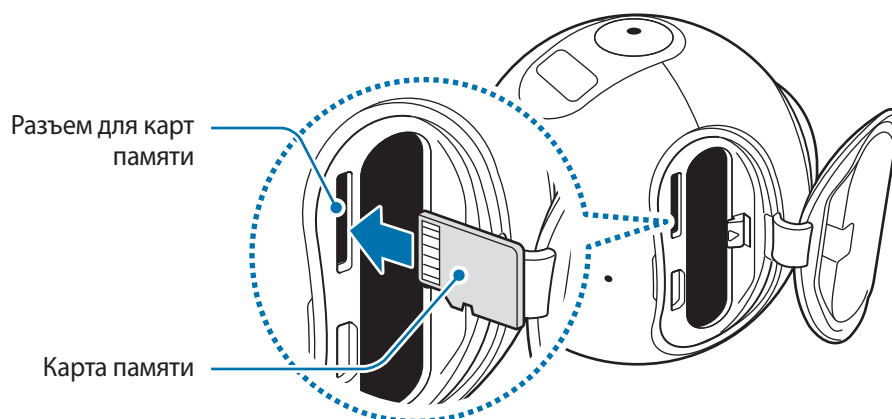

- 3 Нажмите на карту до щелчка, чтобы зафиксировать ее в разъеме.
- 4 Вставьте резиновый разъем и закройте крышку.

Извлечение карты памяти

Аккуратно нажмите на карту, пока она не высвободится из устройства Samsung Gear 360, а затем извлеките карту памяти из разъема.

Форматирование карты памяти

После форматирования на ПК карты памяти могут неправильно работать при установке в устройство Samsung Gear 360. Отформатируйте карту памяти на устройстве Samsung Gear 360 или в приложении Samsung Gear 360.



Перед форматированием карты памяти рекомендуется создать резервную копию всех важных данных, хранящихся на ней. Гарантия производителя не распространяется на потерю данных, вызванную действиями пользователя.

Форматирование на устройстве Samsung Gear 360

- 1 Нажимайте клавишу меню до тех пор, пока не появится пункт **Settings**, а затем нажмите клавишу ОК для подтверждения выбора.
- 2 Нажимайте клавишу меню до тех пор, пока не появится пункт **Format**, а затем нажмите клавишу ОК для подтверждения выбора.
- 3 Нажимайте клавишу меню до тех пор, пока не появится пункт **Yes**, а затем нажмите клавишу ОК для подтверждения выбора.
Сообщение о подтверждении отобразится на экране состояния камеры после завершения форматирования.

Форматирование в приложении Samsung Gear 360

- 1 На экране приложений мобильного устройства выберите пункт **Samsung Gear 360** → **ЕЩЕ** → **Настройки**.
- 2 Выберите пункт **Сброс и форматирование** → **Форматировать SD-карту Gear 360**.
Сообщение о подтверждении отобразится на экране состояния камеры после завершения форматирования.

Аккумулятор

Вставка аккумулятора

- 1 Откройте крышку.

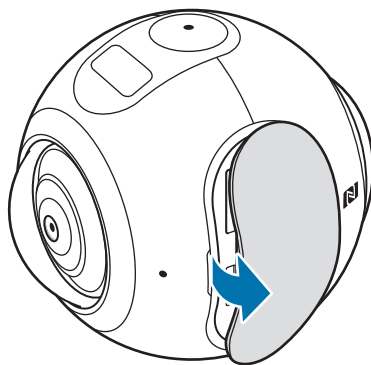

Будьте осторожны, чтобы не повредить ногти при снятии крышки.

- 2 Установите аккумулятор, совместив соответствующим образом золотистые контакты с контактами устройства Samsung Gear 360.

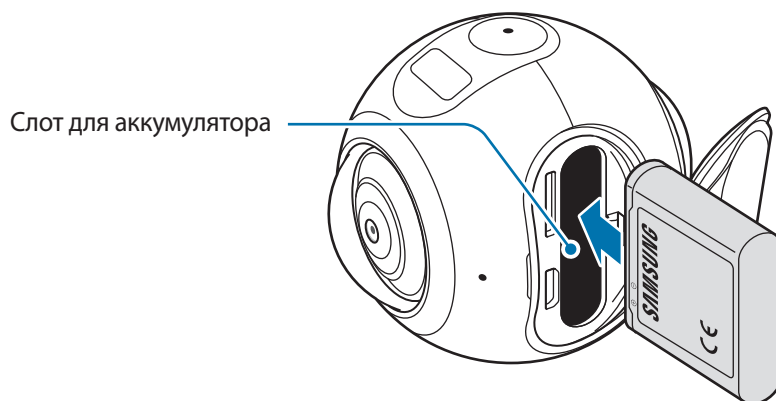

- 3 Нажмите на аккумулятор до щелчка, чтобы зафиксировать его в разъеме.
- 4 Вставьте резиновый разъем и закройте крышку.

Зарядка аккумулятора

Перед первым использованием устройства или после продолжительного периода, в течение которого устройство не использовалось, необходимо зарядить аккумулятор.



Используйте только аккумуляторы, зарядные устройства и кабели, одобренные компанией Samsung. Использование несовместимых зарядных устройств и кабелей может привести к взрыву аккумулятора или повреждению устройства Gear.



- Зарядные устройства приобретаются отдельно.
- Если для зарядки используется не зарядное устройство, а, например, ПК, на зарядку аккумулятора может потребоваться больше времени из-за меньшей силы электрического тока.
- Во время зарядки Samsung Gear 360 и зарядное устройство могут нагреваться. Это нормальное явление, не влияющее на производительность и срок службы устройства Samsung Gear 360. Если температура достигнет определенного уровня, зарядка аккумулятора прекратится.
- Устройство Samsung Gear 360 невозможно зарядить во время видеосъемки, при использовании функции замедленной съемки или видеоискателя удаленно на подключенном мобильном устройстве.
- Для снижения расхода заряда аккумулятора включите функцию автоматического закрытия.
- Если устройство Samsung Gear 360 не заряжается должным образом, отнесите устройство Samsung Gear 360 и зарядное устройство в сервисный центр Samsung.

- 1 Вставьте штекер зарядного устройства в универсальный разъем Samsung Gear 360, затем подключите зарядное устройство к электрической розетке.

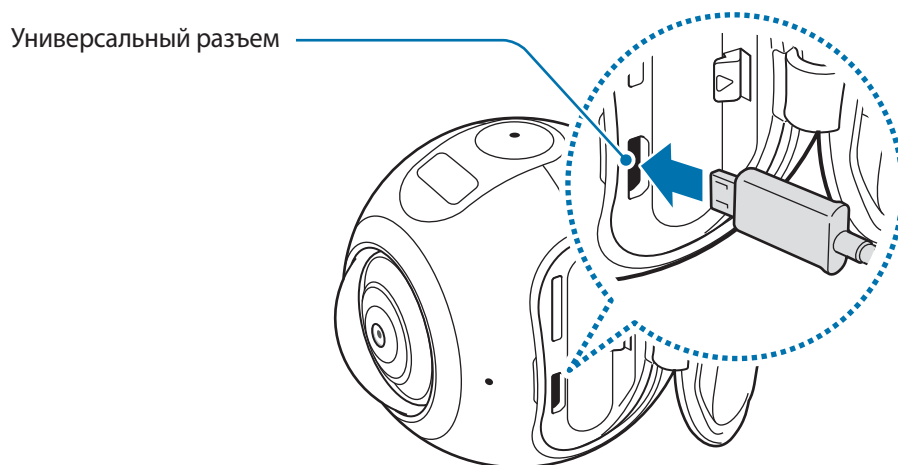

Неправильное подключение зарядного устройства может привести к серьезному повреждению Samsung Gear 360. Гарантия не распространяется на любые повреждения, возникшие в результате неправильного использования устройства и аксессуаров.

2 По окончании зарядки отсоедините Samsung Gear 360 от зарядного устройства. Сначала отсоедините зарядное устройство от Samsung Gear 360, а затем — от электрической розетки.



- В целях экономии электроэнергии отключайте зарядное устройство, если оно не используется. Зарядное устройство не оснащено переключателем питания, поэтому его нужно отключать от электрической розетки, чтобы прервать процесс зарядки и сэкономить электроэнергию. При использовании, зарядное устройство должно плотно прилегать к электрической розетке и быть легкодоступным.
- Если световой индикатор не работает должным образом, отключите зарядное устройство от Samsung Gear 360, а затем повторно подключите его.

Извлечение аккумулятора

Нажмите и сдвиньте защелку аккумуляторного отсека для извлечения аккумулятора.

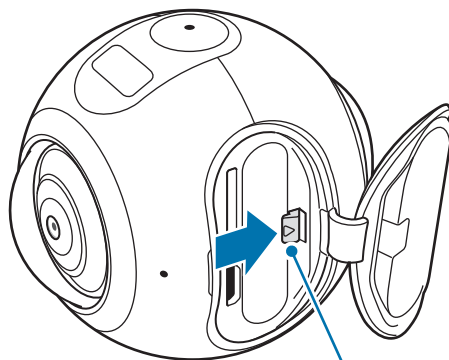

Защелка
аккумуляторного отсека



Перед извлечением аккумулятора выключите устройство Samsung Gear 360. В ином случае возможно повреждение устройства Samsung Gear 360.

Установка устройства Samsung Gear 360 на штатив

Чтобы предотвратить дрожание камеры, используйте штатив.

Вставьте штатив в отверстие для штатива на устройстве Samsung Gear 360, а затем закрепите его, повернув винт штатива до упора в Samsung Gear 360.

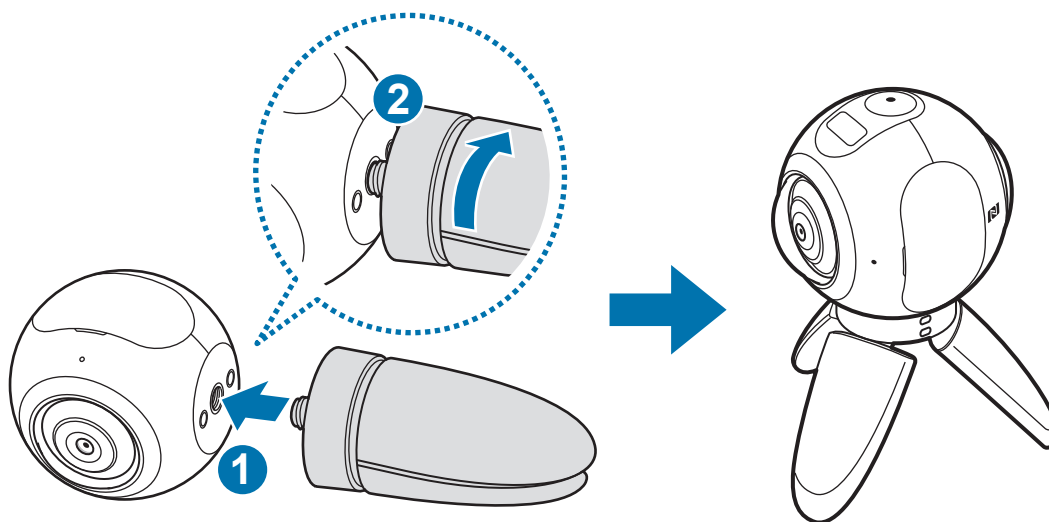

Если устройство Samsung Gear 360 не закрепить надежно, оно может случайно отсоединиться от штатива и повредиться.

Включение и выключение Samsung Gear 360

Чтобы включить устройство Samsung Gear 360, нажмите и удерживайте клавишу питания.

Для выключения Samsung Gear 360 нажмите и удерживайте клавишу питания.

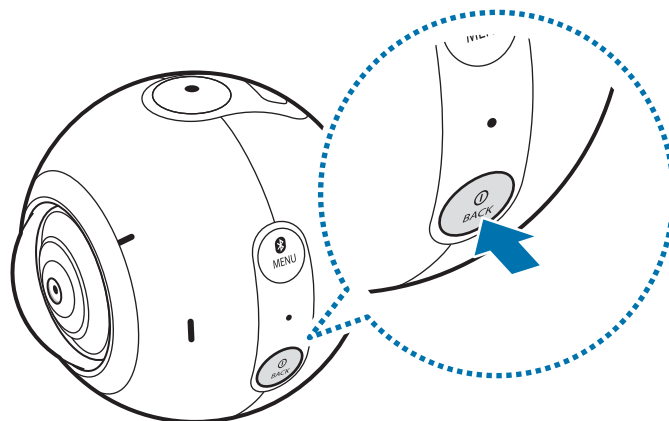

- Устройство Samsung Gear 360 выключается, если устройство не используется в течение определенного периода времени. С помощью параметра **Auto power off after** можно установить длительность периода ожидания Samsung Gear 360 до его выключения. Дополнительные сведения см. в разделе [Настройки](#).
- В местах, где использование беспроводных устройств запрещено, например в самолетах или больницах, следуйте требованиям предупреждающих табличек и указаниям персонала.

Подключение Samsung Gear 360 к мобильному устройству

Установка приложения Samsung Gear 360

Чтобы подключить устройство Samsung Gear 360 к мобильному устройству, установите на мобильном устройстве приложение Samsung Gear 360.

Способ 1: установка приложения с помощью тегов NFC

- 1 Если мобильное устройство поддерживает функцию NFC, включите ее.

2 Приложите область антенны NFC устройства Samsung Gear 360 к области антенны NFC мобильного устройства.

Откроется экран с указаниями по установке приложения.

3 Для завершения установки следуйте инструкциям на экране мобильного устройства.

Этот способ действует без включения устройства Samsung Gear 360.

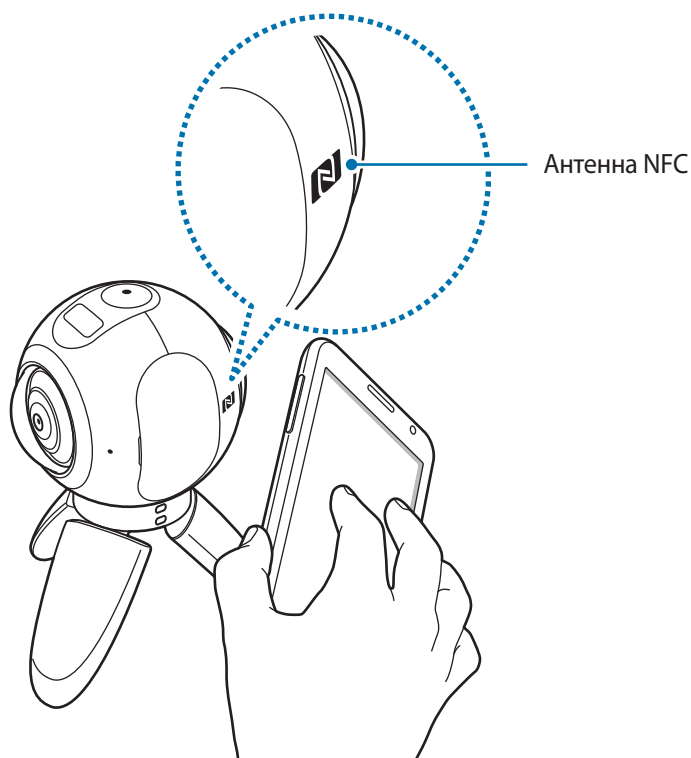

Способ 2: загрузка приложения из магазинов приложений

В зависимости от устройства приложение Samsung Gear 360 можно загрузить из следующих магазинов приложений:

- Устройства Samsung Android: **Galaxy Apps**, apps.samsung.com/gear360
- Другие устройства Android: **Play Маркет**, apps.samsung.com/gear360

Подключение к мобильному устройству по Bluetooth

Чтобы управлять Samsung Gear 360 со своего мобильного устройства, Samsung Gear 360 необходимо подключить к мобильному устройству. После подключения Samsung Gear 360 к мобильному устройству Samsung Gear 360 будет пытаться подключиться к мобильному устройству при каждом включении Samsung Gear 360.

После подключения устройств можно записывать видео и делать снимки с помощью мобильного устройства, а также просматривать записанные материалы на мобильном устройстве по Wi-Fi Direct.



Способы подключения могут отличаться в зависимости от используемого мобильного устройства и версии программного обеспечения устройства.

Способ 1: подключение к мобильному устройству с помощью тегов NFC

Samsung Gear 360

- 1 Включите устройство Samsung Gear 360.

Мобильное устройство

- 2 Если мобильное устройство поддерживает функцию NFC, включите ее.
- 3 Приложите область антенны NFC устройства Samsung Gear 360 к области антенны NFC мобильного устройства.
Функция Bluetooth включится автоматически.
- 4 Когда появится окно с запросом на подключение по Bluetooth, выберите пункт **ДА**.
После подключения устройства Samsung Gear 360 к мобильному устройству значок Bluetooth отобразится на экране состояния камеры.

Способ 2: подключение к мобильному устройству с помощью приложения Samsung Gear 360

Samsung Gear 360

1 Включите устройство Samsung Gear 360.

Оно перейдет в режим сопряжения по Bluetooth.



Чтобы включить режим сопряжения по Bluetooth вручную, нажмите и удерживайте клавишу меню пока не появится пункт **Gear 360 Manager**, а затем нажмите клавишу ОК, чтобы выбрать его.

Мобильное устройство

2 Выберите пункт **Samsung Gear 360** на экране приложений.

3 Выберите пункт **ПОДКЛЮЧ. К GEAR 360**.

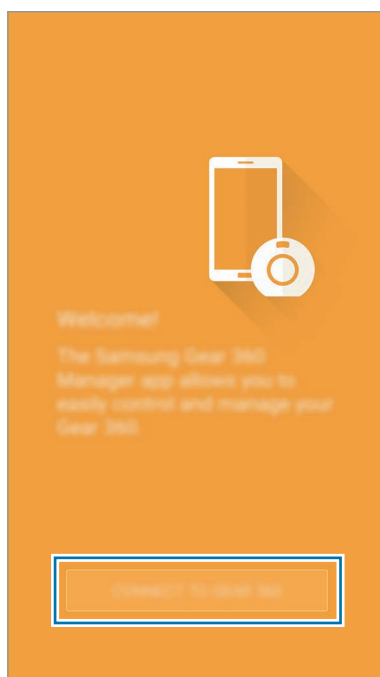

4 Когда появится окно подключения по Bluetooth, выберите пункт **ОК**.

Мобильное устройство выполнит поиск устройств для сопряжения.

5 Для установки подключения следуйте инструкциям на экране.

После подключения устройства Samsung Gear 360 к мобильному устройству значок Bluetooth отобразится на экране состояния камеры.

Отключение или повторное подключение устройства Samsung Gear 360

На экране приложений мобильного устройства выберите пункт **Samsung Gear 360** → **ЕЩЕ** → **Отключить**. Устройство Samsung Gear 360 будет отключено от мобильного устройства.

Чтобы повторно подключить Samsung Gear 360, прикоснитесь областью антенны NFC устройства Samsung Gear 360 к области антенны NFC мобильного устройства, или выберите пункт **ПОДКЛЮЧИТЬСЯ** на экране приложения Samsung Gear 360.

Подключение нового устройства Samsung Gear 360

После отключения Samsung Gear 360 от мобильного устройства можно подключиться к другому устройству Samsung Gear 360.

На экране приложений мобильного устройства выберите пункт **Samsung Gear 360** → **ЕЩЕ** → **Подкл. к новому Gear 360**.

Предупреждения относительно использования Bluetooth

Bluetooth — это стандарт беспроводной связи, который использует частоту 2,4 ГГц для установки подключения между различными устройствами, которые расположены на небольшом расстоянии друг от друга. Он позволяет устанавливать подключение между такими устройствами Bluetooth, как мобильные устройства, и передавать данные между ними без использования проводов.

- Во избежание проблем при подключении Samsung Gear 360 к другому устройству разместите их неподалеку друг от друга.
- Убедитесь, что устройство Samsung Gear 360 и другое Bluetooth-устройство находятся в пределах зоны действия Bluetooth (10 м). Расстояние может различаться в зависимости от среды использования устройств.

- Убедитесь в отсутствии препятствий между Samsung Gear 360 и подключенным устройством, в том числе людей, стен, углов или заборов.
- Не касайтесь антенны Bluetooth подключенного устройства.
- Bluetooth работает на одной частоте с промышленными, научными и медицинскими устройствами, а также устройствами с низким уровнем питания, что может привести к возникновению радиопомех при выполнении подключения вблизи таких устройств.
- Некоторые устройства, в частности те, для которых компания Bluetooth SIG не проводила испытаний или которые не были одобрены по результатам таких испытаний, могут быть несовместимы с Samsung Gear 360.
- Запрещается использовать связь Bluetooth в противоправных целях (например, распространение пиратских копий файлов или незаконный перехват разговоров в коммерческих целях).

Использование Samsung Gear 360

Использование меню Samsung Gear 360

Выбирайте и используйте меню на экране состояния камеры, нажимая кнопки на устройстве Samsung Gear 360.

Открытие и выбор меню

- 1 Нажимайте или нажмите и удерживайте клавишу меню.
- 2 Нажимайте клавишу меню до тех пор до тех пор, пока не появится нужное меню.
- 3 Нажмите клавишу ОК для выбора меню.
Чтобы отменить выбор или вернуться к предыдущему меню, нажмите клавишу питания.

Доступные меню

При нажатии клавиши меню:

- **Video:** режим видеосъемки. Дополнительные сведения см. в разделе [Видеосъемка](#).
- **Photo:** режим фотосъемки. Дополнительные сведения см. в разделе [Фотосъемка](#).
- **Time lapse:** режим замедленной съемки. Дополнительные сведения см. в разделе [Замедленная съемка](#).
- **Video looping:** режим циклической видеосъемки. Дополнительные сведения см. в разделе [Циклическая видеосъемка](#).
- **Settings:** изменение настроек. Дополнительные сведения см. в разделе [Настройки](#).

При нажатии и удержании клавиши меню:

- **Gear 360 Manager:** переключение в режим сопряжения по Bluetooth.
- **Remote control:** переключение в режим дистанционного управления.
- **Google Street View:** переключение в режим приложения «Просмотр изображений улиц Google».

Удаленное подключение к мобильному устройству

При удаленном подключении Samsung Gear 360 к мобильному устройству с помощью Wi-Fi Direct можно осуществлять видео- и фотосъемку с мобильного устройства. На мобильном устройстве можно также просматривать видеозаписи и фотоснимки, сделанные с помощью Samsung Gear 360.

Запустите приложение Samsung Gear 360 на мобильном устройстве, а затем выберите пункт , чтобы включить удаленный видеоискатель. Можно также коснуться вкладки **GEAR 360**, чтобы получить доступ к видео и изображениям, сохраненным на Samsung Gear 360.

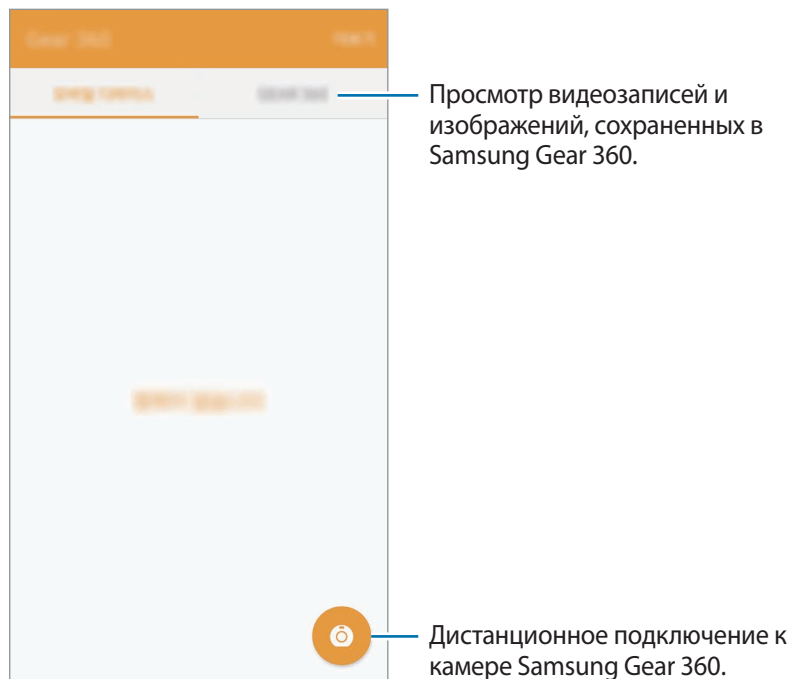

Если функция Wi-Fi на мобильном устройстве включена и установлено подключение к сети Wi-Fi, Samsung Gear 360 и мобильное устройство будут автоматически подключены по Wi-Fi Direct.



Если устройство Samsung Gear 360 и мобильное устройство не подключены через Bluetooth, их подключение будет первоначально выполнено через Bluetooth, а затем через Wi-Fi Direct.

Предупреждение относительно использования Wi-Fi

- Используйте устройство Samsung Gear 360 и подключенное устройство в пределах установленной зоны действия подключения (5 м). Расстояние может различаться в зависимости от среды использования устройств.
- Убедитесь в отсутствии препятствий между Samsung Gear 360 и подключенным устройством, в том числе людей, стен, углов или заборов.
- Если мобильное устройство подключено к Samsung Gear 360 через Wi-Fi Direct во время подключения к сети Wi-Fi, экран мобильного устройства может мерцать по причине ограниченных возможностей сети Wi-Fi.
- Использование мобильного устройства возле других устройств, подключенных к сети Wi-Fi, может влиять на интенсивность сигнала и вызывать мерцание экрана.
- Время передачи может увеличиться в зависимости от состояния подключения через Wi-Fi и размера файла.

Запись видео или съемка фото

Введение

Записывайте видео и снимайте фото через переднюю и заднюю камеры устройства Samsung Gear 360. Если Samsung Gear 360 подключено к мобильному устройству, то видеоскатель мобильного устройства можно использовать для видео- и фотосъемки.



- Для съемки фото или записи видео необходимо установить карту памяти.
- По причине конструкции объектива камеры на полученных видеозаписях и фотоснимках могут присутствовать «слепые зоны». Если видео- и фотосъемка осуществляется через переднюю и заднюю камеры, граница в месте соединения двух изображений может быть неровной.

Этикет фото- и видеосъемки

- Не выполняйте фото- и видеосъемку людей без их согласия.
- Не выполняйте фото- и видеосъемку в запрещенных местах.
- Не выполняйте фото- и видеосъемку в местах, где вы можете вторгнуться в личную жизнь других людей.





Советы по профессиональной съемке с помощью Samsung Gear 360

- Объект должен располагаться по центру рамки в видоискателе камеры.
- В режиме съемки через два объектива граница, по которой соединяются два изображения, будет более естественной, если объекты будут находиться на расстоянии не менее 80 см друг от друга.
- Поддерживайте объективы чистыми и старайтесь не прикасаться к ним во время видео- и фотосъемки.
- Чтобы предотвратить дрожание камеры, используйте штатив. Четкие видеозаписи и изображения позволяют получить более полное впечатление от их просмотра на устройстве Gear VR.

Выбор камеры

Выберите камеру, которую необходимо использовать. Световой индикатор состояния выбранной камеры загорится красным.

Использование мобильного устройства

- 1 Выберите пункт **Samsung Gear 360** на экране приложений мобильного устройства.
- 2 Коснитесь значка .
Откроется видоискатель.
- 3 Коснитесь значка  и выберите камеру.
 -  **Один объектив: спереди:** в режиме одного объектива можно осуществлять видео- и фотосъемку с охватом в 180 градусов через переднюю камеру.
 -  **Один объектив: сзади:** в режиме одного объектива можно осуществлять видео- и фотосъемку с охватом в 180 градусов через заднюю камеру.
 -  **Двойной объектив:** в режиме двух объективов можно осуществлять видео- и фотосъемку с охватом в 360 градусов через переднюю и заднюю камеры одновременно.

Использование Samsung Gear 360

- 1 Нажимайте клавишу меню до тех пор, пока не появится пункт **Settings**, а затем нажмите клавишу ОК для подтверждения выбора.
- 2 Нажимайте клавишу меню до тех пор, пока не появится пункт **Switch lens**, а затем нажмите клавишу ОК для подтверждения выбора.
- 3 Нажимайте клавишу меню до тех пор, пока не появится нужная камера, а затем нажмите клавишу ОК для подтверждения выбора.
 - **Single lens Front:** в режиме одного объектива можно осуществлять видео- и фотосъемку с охватом в 180 градусов через переднюю камеру.
 - **Single lens Rear:** в режиме одного объектива можно осуществлять видео- и фотосъемку с охватом в 180 градусов через заднюю камеру.
 - **Dual lens:** в режиме двух объективов можно осуществлять видео- и фотосъемку с охватом в 360 градусов через переднюю и заднюю камеры одновременно.

Видеосъемка

В режиме двух объективов видеосъемка осуществляется с охватом в 360 градусов, а в режиме одного объектива — с охватом в 180 градусов.



Во время видеосъемки или использования функции трансляции в течение продолжительного времени устройство Samsung Gear 360 и аккумулятор могут нагреваться. При повышении температуры до определенного уровня устройство Samsung Gear 360 прекратит запись и выключится автоматически во избежание повреждения. Если устройство Samsung Gear 360 выключилось вследствие перегрева, подождите, пока оно остынет, и возобновите использование.



Большие файлы будут разделены на части, объемом 1,8 ГБ, и сохранены.

Использование мобильного устройства

1 Выберите пункт **Samsung Gear 360** на экране приложений мобильного устройства.

2 Коснитесь значка .
Откроется видеоискатель.



3 Выберите пункт **РЕЖИМ** → **Видео**.

4 Наведите камеру на объект и коснитесь , чтобы записать видео.

Во время записи световой индикатор состояния камеры будет мигать красным.

Прикоснитесь к экрану двумя пальцами и разведите их в стороны, чтобы увеличить масштаб или сведите пальцы вместе, чтобы уменьшить его.

5 Коснитесь значка , чтобы завершить видеосъемку.

Видеозапись будет сохранена на карте памяти устройства Samsung Gear 360.







Доступное время видеосъемки отобразится на экране состояния камеры.

Смена режима предварительного просмотра

В режиме двух объективов можно в различных ракурсах предварительно просмотреть изображения, которые будут сняты через переднюю и заднюю камеры, сменив режим предварительного просмотра.

В видеоискателе коснитесь , чтобы переключить режим предварительного просмотра.

-  **Двойное предст.:** разделение экрана на две части для просмотра изображений с передней и задней камеры.
-  **Панорамный вид:** просмотр изображения в широкоформатном режиме.
-  **Вид 360°:** предварительный просмотр изображения в сферическом режиме. Проведите по экрану в любом направлении, чтобы просмотреть изображение под разными углами. Коснитесь , чтобы сбросить настройки угла обзора на значения по умолчанию.

Использование Samsung Gear 360

1 Нажимайте клавишу меню до тех пор, пока не появится пункт **Video**, а затем нажмите клавишу ОК для подтверждения выбора.

2 Нажмите клавишу ОК для записи видео.

Во время записи световой индикатор состояния камеры будет мигать красным и на экране состояния камеры появится время записи.

3 Нажмите клавишу ОК для завершения видеосъемки.

Видеозапись будет сохранена на карте памяти устройства Samsung Gear 360.





Доступное время видеосъемки отобразится на экране состояния камеры.

Фотосъемка

В режиме двух объективов фотосъемка осуществляется с охватом в 360 градусов, а в режиме одного объектива — с охватом в 180 градусов.

Использование мобильного устройства

- 1 Выберите пункт **Samsung Gear 360** на экране приложений мобильного устройства.
- 2 Коснитесь значка .
Откроется видеоискатель.
- 3 Выберите пункт **РЕЖИМ** → **Фото**.
- 4 Наведите камеру на объект и коснитесь , чтобы сделать снимок.
Фотоснимок будет сохранен на карте памяти устройства Samsung Gear 360.



Доступное количество фотоснимков отображается на экране состояния камеры.

Использование Samsung Gear 360

- 1 Нажимайте клавишу меню до тех пор, пока не появится пункт **Photo**, а затем нажмите клавишу ОК для подтверждения выбора.
- 2 Нажмите клавишу ОК для создания снимка.
Фотоснимок будет сохранен на карте памяти устройства Samsung Gear 360.



- Доступное количество фотоснимков отображается на экране состояния камеры.
- Отображение общего количества доступных снимков зависит от настроек устройства Samsung Gear 360.





Замедленная съемка

Съемка нескольких фотографий в течение установленного интервала и их сохранение в качестве одной видеозаписи. При воспроизведении видео можно посмотреть, как объект выглядит с различных перспектив.



Предварительный просмотр изображений во время записи невозможен.

Использование мобильного устройства

- 1 Выберите пункт **Samsung Gear 360** на экране приложений мобильного устройства.
- 2 Коснитесь значка .
Откроется видеоискатель.
- 3 Выберите пункт **РЕЖИМ** → **Интерв. съемка**.
- 4 Коснитесь значка , чтобы установить интервалы.
- 5 Коснитесь значка , чтобы выполнить видеозапись.
- 6 Коснитесь значка , чтобы завершить видеосъемку.
Видеозапись будет сохранена на карте памяти устройства Samsung Gear 360.

Использование Samsung Gear 360

- 1 Нажимайте клавишу меню до тех пор, пока не появится пункт **Time lapse**, а затем нажмите клавишу ОК для подтверждения выбора.
На экране состояния камеры будут показаны интервалы видеозаписи.





Чтобы изменить интервалы видеозаписи, коснитесь значка  на подключенном мобильном устройстве.

- 2 Нажмите клавишу ОК для записи видео.
- 3 Нажмите клавишу ОК для завершения видеосъемки.
Видеозапись будет сохранена на карте памяти устройства Samsung Gear 360.

Циклическая видеосъемка

Непрерывная видеосъемка с перезаписью определенной продолжительности ранее записанного материала и сохранением нового материала. Эта возможность позволяет использовать емкость карты памяти по-максимуму.



Выбор цикла записи

- 1 Выберите пункт **Samsung Gear 360** на экране приложений мобильного устройства.
- 2 Коснитесь значка .
Откроется видеоискатель.
- 3 Выберите пункт **РЕЖИМ** → **Зацикл. видео**.
- 4 Коснитесь значка  и выберите цикл записи.
 - **5 минут:** видеосъемка в течение 5 минут и сохранение видео с 1-минутными интервалами. Начало ранее записанного материала перезаписывается новой записью.
 - **30 минут:** видеосъемка в течение 30 минут и сохранение видео с 5-минутными интервалами. Начало ранее записанного материала перезаписывается новой записью.
 - **60 минут:** видеосъемка в течение 60 минут и сохранение видео с 5-минутными интервалами. Начало ранее записанного материала перезаписывается новой записью.
 - **Максимум:** видеосъемка и сохранение видео с 5-минутными интервалами до тех пор, пока карта памяти не будет заполнена. Начало ранее записанного материала перезаписывается новой записью.



Время сохранения видеозаписей зависит от объема карты памяти.

Использование мобильного устройства

- 1 Выберите пункт **Samsung Gear 360** на экране приложений мобильного устройства.
- 2 Коснитесь значка .
Откроется видеоискатель.
- 3 Выберите пункт **РЕЖИМ** → **Зацикл. видео**.
- 4 Коснитесь значка , чтобы выполнить видеозапись.
- 5 Коснитесь значка , чтобы завершить видеосъемку.
Видеозапись будет сохранена на карте памяти устройства Samsung Gear 360.

Использование Samsung Gear 360

- 1 Нажимайте клавишу меню до тех пор, пока не появится пункт **Video looping**, а затем нажмите клавишу ОК для подтверждения выбора.

На экране состояния камеры будет показан цикл видеосъемки.



Чтобы изменить цикл видеосъемки, коснитесь значка  на видеоискателе подключенного мобильного устройства.

- 2 Нажмите клавишу ОК для записи видео.
- 3 Нажмите клавишу ОК для завершения видеосъемки.
Видеозапись будет сохранена на карте памяти устройства Samsung Gear 360.

Изменение настроек на мобильном устройстве

На видеискателе подключенного мобильного устройства можно изменить настройки камеры. На экране приложений мобильного устройства выберите пункт **Samsung Gear 360** → .

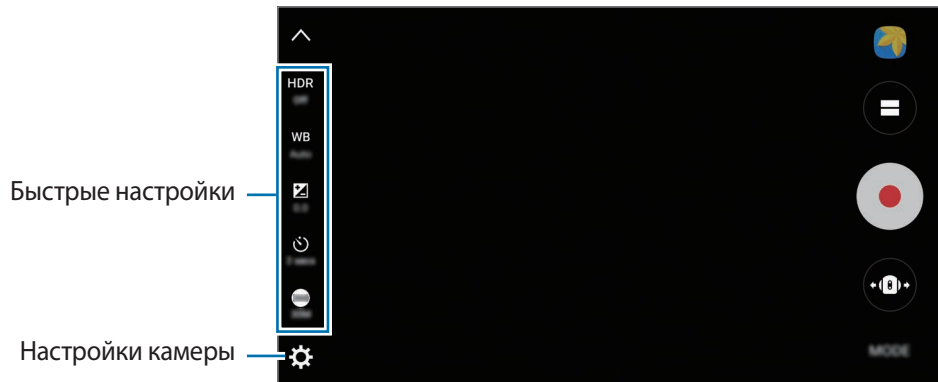





Быстрые настройки

Можно использовать следующие параметры на видеискателе подключенного мобильного устройства.



Доступные настройки зависят от выбранного режима съемки и используемой камеры.

- **HDR**: создание снимков с насыщенными цветами и высокой детализацией даже при различных значениях экспозиции.
- **WB**: выбор подходящего баланса белого для более естественной цветопередачи.
- : изменение экспозиции. Этот параметр определяет количество света, получаемого матрицей камеры. Для съемки в условиях недостаточного освещения установите высокое значение экспозиции.
- : выбор интервала задержки, прежде чем устройство Samsung Gear 360 автоматически сделает снимок.
- : выбор размера для фотографий. Использование фотографий большего размера требуют больше памяти.
- : настройка интервалов записи во время замедленной видеосъемки. Короткие интервалы можно использовать при видеосъемке быстро движущегося объекта, а длинные — при видеосъемке медленно движущегося объекта, например солнца или облаков.
- : настройка цикла записи во время циклической видеосъемки.

Изменение настроек камеры

Коснитесь значка  на видеоискателе.



Доступные настройки зависят от выбранного режима съемки и используемой камеры.

- **Порог чувствительн. ISO:** установка предела для значения ISO. Этот параметр управляет светочувствительностью камеры. Низкие значения предназначены для неподвижных и ярко освещенных объектов. Высокие значения используются для быстро движущихся или плохо освещенных объектов. Однако более высокие значения ISO могут вызывать шумы на фотоснимках.
- **Резкость:** установка уровня резкости фотографий.
- **Фильтрация шума ветра:** снижение разрешенного диапазона фонового шума во время видеосъемки для улучшения качества звука.

Настройка параметров на устройстве Samsung Gear 360

Нажимайте клавишу меню до тех пор, пока не появится пункт **Settings**, а затем нажмите клавишу ОК для подтверждения выбора. Нажимайте клавишу меню до тех пор, пока не появится параметр настроек, который необходимо изменить, а затем нажмите клавишу ОК для подтверждения выбора.





На устройстве Samsung Gear 360 можно изменить такие настройки как размер фото, размер видео, время таймера, а также автоматическое выключение.

Просмотр видео или изображений

Просмотр видеозаписей

Просматривайте видеозаписи на удаленном подключенном мобильном устройстве.

- 1 Выберите пункт **Samsung Gear 360** на экране приложений мобильного устройства.
- 2 Выберите пункт **GEAR 360**, а затем выберите видео.
 -  : видео, записанные через один объектив
 -  : видео, записанные с охватом в 360 градусов через два объектива
- 3 Коснитесь значка воспроизведения.
Начнется воспроизведение видео.
- 4 Во время воспроизведения прикоснитесь к экрану двумя пальцами и разведите их в стороны, чтобы увеличить масштаб или сведите пальцы вместе, чтобы уменьшить его.
Перетащите ползунок воспроизведения для перемотки видео вперед или назад.
Прикоснитесь к любому месту на ползунке воспроизведения, чтобы пропустить соответствующий фрагмент видео.
Коснитесь  и перетащите ползунок, чтобы отрегулировать громкость.

Просмотр видео с охватом в 360 градусов

При просмотре видео с охватом в 360 градусов, которые записаны через переднюю и заднюю камеры, можно воспользоваться дополнительными функциями.

Просмотр видео под различными углами

Во время воспроизведения проведите по экрану в любом направлении. Угол обзора можно изменить по вертикали или горизонтали в диапазоне 360 градусов.



Использование функции движения

Видео можно также просматривать под разными углами с помощью функции движения. Во время воспроизведения наклоните или слегка встряхните устройство.

Чтобы отключить функцию движения, выберите пункт **В движении**.



Изменение режима просмотра

Во время воспроизведения выберите пункт **Вид 360°**, **Двойное предст.** или **Панорамный вид**.

-  **Двойное предст.:** разделение экрана на две части для просмотра изображений с передней и задней камеры.
-  **Панорамный вид:** просмотр видео в широкоформатном режиме.
-  **Вид 360°:** просмотр видео в сферическом режиме. Проведите по экрану в любом направлении, чтобы просмотреть видео под разными углами.

Просмотр снимков

Просматривайте сделанные снимки на удаленном подключенном мобильном устройстве.

- 1 Выберите пункт **Samsung Gear 360** на экране приложений мобильного устройства.
- 2 Выберите пункт **GEAR 360**, а затем выберите изображение. Если снимок был сделан через два объектива, на экране предварительного просмотра отображается значок .
- 3 Если снимок был сделан через два объектива, коснитесь .
Снимки, сделанные через переднюю и заднюю камеры будут совмещены и преобразованы в изображение с охватом в 360 градусов.

Просмотр изображений с охватом в 360 градусов

При просмотре изображений, снятых с охватом в 360 градусов через переднюю и заднюю камеры, можно воспользоваться дополнительными функциями.

Просмотр изображений под различными углами

Проведите по экрану в любом направлении. Угол обзора можно изменить по вертикали или горизонтали в диапазоне 360 градусов.



Использование функции движения

Изображение можно также просматривать под разными углами с помощью функции движения. Во время просмотра изображения наклоните или слегка встряхните устройство.

Чтобы отключить функцию движения, выберите пункт **В движении**.

Изменение режима просмотра

Во время просмотра изображения выберите пункт **Вид 360°**, **Двойное** или **Панор.**

-  **Двойное:** разделение экрана на две части для просмотра изображений с передней и задней камеры.
-  **Панор:** просмотр изображения в широкоформатном режиме.
-  **Вид 360°:** просмотр изображения в сферическом режиме. Проведите по экрану в любом направлении, чтобы просмотреть изображение под разными углами.

Обмен видео или изображениями

Выберите видео или изображение, которыми нужно поделиться, коснитесь **Отправ.**, а затем выберите способ обмена.



Созданные видеозаписи или снимки будут автоматически сохранены на мобильном устройстве, прежде чем ими можно будет поделиться с другими.

Удаление видео или изображений

Выберите видеозапись или изображение для удаления, а затем выберите пункт **Удалить**.

Чтобы удалить несколько видеозаписей или фотографий, коснитесь и удерживайте видео или фотографию, а затем выберите несколько видеозаписей или изображений и выберите пункт **УДАЛИТЬ**.

Сохранение видеозаписей и фотоснимков на мобильном устройстве

На мобильном устройстве можно сохранять видеозаписи и фотоснимки, сделанные с помощью Samsung Gear 360.

Выберите пункт **GEAR 360**, выберите видео или изображения, которые нужно сохранить, а затем коснитесь **Сохранить**. Видео и изображения будут сохранены на мобильном устройстве. Сохраненные файлы можно просмотреть на вкладке **МОБИЛЬНОЕ УСТ-ВО**.



- Разрешение видеозаписей с охватом в 360 градусов, может уменьшаться в зависимости от возможности поддержки высокого разрешения мобильным устройством.
- При сохранении видеозаписи с охватом в 360 градусов на мобильном устройстве размер файла будет больше вследствие использования другого способа сжатия видеозаписи.

Редактирование видео

Кадрирование видео

Выберите видеозапись из списка, а затем выберите пункт **Обрезать**.

Перетащите маркеры начала и конца видео в нужные точки, чтобы установить длительность видео для воспроизведения, а затем выберите пункт **ЭКСПОРТ**.



Созданные видеозаписи будут автоматически сохранены на мобильном устройстве, прежде чем их можно будет отредактировать.

Создание снимков из видеозаписей с охватом в 360 градусов

Во время просмотра видео с охватом в 360 градусов выберите пункт **ЕЩЕ** → **Включить съемку кадров**. На экране появится значок . Коснитесь , чтобы сделать снимок из текущего изображения.

Снимки из изображений можно также делать после выбора нужного кадра. Если коснуться экрана два раза, появятся значки ◀ и ▶. Прикасайтесь к значку ◀ или ▶ до тех пор, пока не появится нужный кадр, а затем коснитесь .



- Созданные снимки можно просматривать на вкладке **МОБИЛЬНОЕ УСТ-ВО**.
- Снимки можно делать только из видео, сохраненных на вкладке **МОБИЛЬНОЕ УСТ-ВО**.

Просмотр видео и снимков с помощью Gear VR

С помощью Gear VR можно наслаждаться панорамной картинкой с охватом в 360 градусов при просмотре сферических видеозаписей и фотоснимков.

Установка приложения Oculus и выполнение входа

Чтобы просматривать видеозаписи и фотоснимки, полученные с помощью Samsung Gear 360 на устройстве Gear VR, установите приложение Oculus на подключенном мобильном устройстве, а затем войдите в свой аккаунт Oculus.

- 1 Подключите мобильное устройство к устройству Gear VR.
- 2 Когда прозвучит голосовой запрос на отключение мобильного устройства от устройства Gear VR, отключите мобильное устройство.

3 Для завершения установки следуйте инструкциям на экране мобильного устройства.

4 На появившемся экране входа выполните вход в свой аккаунт Oculus.



- Дополнительные сведения о подключении мобильного устройства к устройству Gear VR и процессе установки содержатся в руководстве к Gear VR.
- Информация приведена для устройства Gear VR (SM-R322), однако некоторые сведения могут не совпадать с руководством Gear VR.

Просмотр видео и фото с охватом в 360 градусов на устройстве Gear VR

Содержимое, созданное с помощью Samsung Gear 360 и сохраненное на подключенном мобильном устройстве можно только просматривать.

1 Сохраните видеозаписи и фотоснимки, сделанные с помощью Samsung Gear 360, на мобильном устройстве.

- **Способ 1:** на экране приложений мобильного устройства выберите пункт **Samsung Gear 360** → **GEAR 360**, выберите файлы для сохранения, а затем коснитесь **Сохранить**.
- **Способ 2:** на экране приложений мобильного устройства выберите пункт **Мои файлы** → **Память устройства** → **DCIM** → **Gear 360**, после чего сохраните файлы.

2 Выполните вход в свой аккаунт Oculus на мобильном устройстве.

3 На экране приложений мобильного устройства выберите пункт **Samsung Gear 360** → **МОБИЛЬНОЕ УСТ-ВО** → **НА GEAR VR**.

4 Подключите мобильное устройство к устройству Gear VR.

На экране устройства Gear VR появится список содержимого, сохраненного в мобильном устройстве.

5 С помощью сенсорной панели Gear VR выберите содержимое для просмотра.

Наслаждайтесь просмотром видео и фото с охватом в 360 градусов.



Дополнительные сведения о просмотре содержимого с помощью сенсорной панели приводятся в руководстве к устройству Gear VR.

Использование приложения Gear 360 ActionDirector

Можно создавать видеозаписи VR с охватом в 360 градусов или яркие экшн-видеоролики из видео и изображений, сделанных с помощью Samsung Gear 360.

На компьютере с веб-сайта www.samsung.com загрузите приложение Gear 360 ActionDirector. Дополнительные сведения см. в справке к программе Gear 360 ActionDirector.

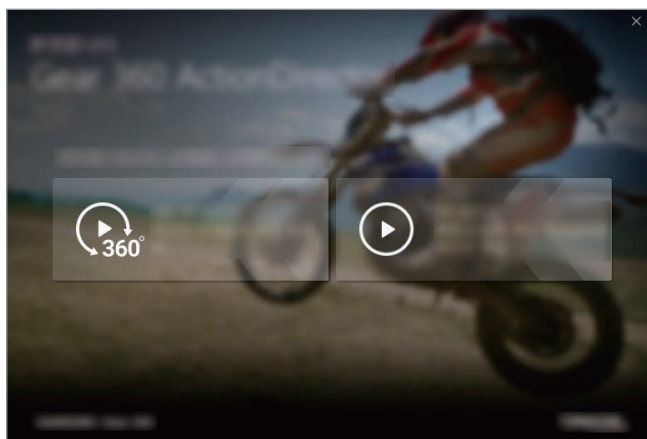

Ввод ключа продукта

Для установки приложения Gear 360 ActionDirector необходимо ввести ключ продукта. Ключ продукта находится на наклейке в комплекте поставки Samsung Gear 360.

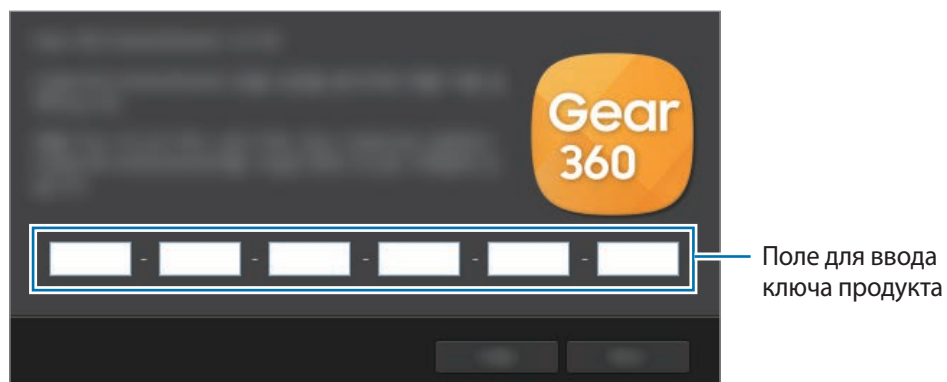

В случае утери ключа продукта программу Gear 360 ActionDirector использовать не удастся. Ключ продукта можно восстановить за дополнительную плату.

Передача файлов на компьютер

Можно передавать файлы с устройства Samsung Gear 360 на компьютер, используя Samsung Gear 360 в качестве съемного диска для передачи данных.



Не отсоединяйте кабель USB от устройства во время передачи файлов. Это может привести к потере данных или повреждению устройства.



При использовании USB-концентратора устройства могут быть подключены неправильно. Подключайте устройство напрямую к USB-порту компьютера.

- 1 Подключите устройство Samsung Gear 360 к компьютеру с помощью кабеля USB. Устройство Samsung Gear 360 будет распознано как съемный диск.
- 2 Выполните обмен файлами между устройством Samsung Gear 360 и компьютером.

Подключение к приложению «Просмотр изображений улиц Google»

Можно делиться изображениями, полученными с устройства Samsung Gear 360, загрузив их в приложение «Просмотр изображений улиц Google».

Для использования этой функции установите приложение «Просмотр изображений улиц Google» на мобильное устройство.





Для получения дополнительной информации см. меню справки приложения «Просмотр изображений улиц Google».

Samsung Gear 360

- 1 Нажмите и удерживайте клавишу меню.
- 2 Нажимайте клавишу меню до тех пор, пока не появится пункт **Google Street View**, а затем нажмите клавишу ОК для подтверждения выбора.

Мобильное устройство

3 Выберите пункт **Просмотр улиц** на экране приложений.

4 Коснитесь значка  → .

Устройство выполнит поиск Samsung Gear 360 по Wi-Fi и подключится к нему.

После подключения устройств внизу экрана появится значок .

Обновление программного обеспечения

Устройство Samsung Gear 360 и приложение Samsung Gear 360 можно обновить до последней версии.

Обновление устройства Samsung Gear 360

Программное обеспечение Samsung Gear 360 можно обновлять удаленно через приложение Samsung Gear 360.

На экране приложений мобильного устройства выберите пункт **Samsung Gear 360** → **ЕЩЕ** → **Настройки** → **Версия прошивки Gear 360** → **ПРОВЕРИТЬ НАЛИЧИЕ ОБНОВЛЕНИЙ**.



- Убедитесь, что Samsung Gear 360 и мобильное устройство полностью заряжены.
- Убедитесь, что Samsung Gear 360 и мобильное устройство подключены друг к другу.
- Не выключайте устройство Samsung Gear 360 или мобильное устройство во время обновления программного обеспечения.

Обновление приложения Samsung Gear 360

На экране приложений мобильного устройства выберите пункт **Samsung Gear 360** → **ЕЩЕ** → **Настройки** → **Версия Gear 360 Manager** → **ОБНОВИТЬ СЕЙЧАС**.

Настройки

Можно изменить настройки устройства Samsung Gear 360 и приложения Samsung Gear 360.

На экране приложений мобильного устройства выберите пункт **Samsung Gear 360** → **ЕЩЕ** → **Настройки**.

- **Теги местоположения:** добавление тега GPS к снимку.



- Сила GPS-сигнала может снизиться, если камера используется в местах, где его получение затруднено, например между зданиями или в низинах, а также при плохой погоде.
- При загрузке фотографий или видео в Интернет на них могут оставаться сведения о ваших координатах. Чтобы избежать этого, отключите функцию тегов местоположения.

- **Автокоррекция угла:** регулировка угла видеозаписей при сохранении на мобильном устройстве.



Данная функция автоматически выравнивает созданные видеозаписи во время сохранения на мобильном устройстве, поэтому процесс воспроизведения может отличаться от предполагаемого. Для видеосъемки без использования функции выравнивания или перемещения устройства Samsung Gear 360 во время видеосъемки необходимо отключить данную функцию.

- **Изм. размера/сохр.изображений:** настройка разрешения изображения и сохранение его в приложении Samsung Gear 360.
- **Добавить логотип внизу:** настройка устройства на добавление логотипа в нижнюю область видеозаписей и фотоснимков с охватом в 360 градусов перед их сохранением на мобильном устройстве.
- **Звук и индикаторы:** изменение настроек звуков оповещения и светового индикатора.
 - **Громкость:** регулировка громкости оповещений или выключение звука.
 - **Индикатор:** включение или выключение светового индикатора и индикатора состояния камеры.



Даже если **индикатор** выключен, световой индикатор будет включен в таких ситуациях:

- Низкий заряд аккумулятора
- Выполняется зарядка
- Аккумулятор полностью заряжен
- Перегрев

- **Автоматическое отключение через:** установка времени, по истечении которого устройство Samsung Gear 360 будет выключаться.
- **Состояние аккумулятора:** просмотр состояния зарядки аккумулятора.
- **Память:** просмотр сведений об объеме использованной и доступной памяти на карте памяти.
- **Сброс и форматирование:** форматирование карты памяти или сброс настроек устройства Samsung Gear 360.



Форматировать SD-карту Gear 360 не отображается, если карта памяти извлечена или возникла ошибка карты памяти.

- **Руководство пользователя:** просмотр руководства пользователя для устройства Samsung Gear 360.
- **Юридическая информация:** просмотр юридической информации для устройства Samsung Gear 360.
- **Версия прошивки Gear 360:** просмотр версии программного обеспечения устройства Samsung Gear 360 и его обновление.
- **Версия Gear 360 Manager:** просмотр версии приложения Samsung Gear 360 и его обновление.

Приложение

Устранение неполадок

Перед обращением в сервисный центр Samsung попробуйте следующие способы устранения неполадок. Некоторые неполадки могут не возникать на вашем устройстве Samsung Gear 360.

Устройство Samsung Gear 360 не включается

Устройство Samsung Gear 360 не включится, если аккумулятор полностью разряжен. Зарядите аккумулятор перед включением устройства Samsung Gear 360.

Другое устройство Bluetooth не может обнаружить ваше устройство Samsung Gear 360

- Убедитесь, что устройство Samsung Gear 360 переключилось в режим сопряжения по Bluetooth. Нажмите и удерживайте клавишу меню. Затем, когда откроется приложение **Gear 360 Manager**, нажмите клавишу ОК, чтобы перейти в режим сопряжения по Bluetooth.
- Убедитесь, что устройство Samsung Gear 360 и другое Bluetooth-устройство находятся в пределах зоны действия Bluetooth (10 м). Расстояние может различаться в зависимости от среды использования устройств.

Если это не поможет устранить проблему, обратитесь в сервисный центр Samsung.

Подключение Bluetooth не установлено, или устройство Samsung Gear 360 и мобильное устройство отключены

- Убедитесь в отсутствии препятствий между устройствами, например стен и электроприборов.
- Убедитесь, что на мобильном устройстве установлена последняя версия приложения Samsung Gear 360.
- Убедитесь, что устройство Samsung Gear 360 и другое Bluetooth-устройство находятся в пределах зоны действия Bluetooth (10 м). Расстояние может различаться в зависимости от среды использования устройств.
- Перезагрузите оба устройства и снова запустите на мобильном устройстве приложение Samsung Gear 360.

Значок аккумулятора пуст

Аккумулятор разряжен. Зарядите аккумулятор.

Аккумулятор не заряжается (при использовании одобренных зарядных устройств Samsung)

- Убедитесь, что зарядное устройство подключено правильно.
- Обратитесь в сервисный центр Samsung для замены аккумулятора.

Аккумулятор разряжается быстрее, чем обычно

- Эффективный заряд аккумулятора устройства Samsung Gear 360 может снижаться при слишком низкой или высокой температуре окружающей среды.
- Аккумулятор является расходным материалом, и его эффективный заряд будет со временем снижаться.

Настройки времени на устройстве Samsung Gear 360 сброшены

Настройки времени будут сброшены при обновлении Samsung Gear 360 или в случае извлечения аккумулятора на продолжительное время. Можно установить время, подключив устройство к мобильному устройству через Bluetooth.

Устройство Samsung Gear 360 нагревается

При использовании Samsung Gear 360 в течение продолжительного времени устройство Samsung Gear 360 и его аккумулятор могут нагреваться. При повышении температуры до определенного уровня устройство Samsung Gear 360 прекратит запись и выключится автоматически во избежание повреждения. Если устройство Samsung Gear 360 выключилось вследствие перегрева, подождите, пока оно остынет, и возобновите использование.

Значок карты памяти отображается на экране состояния камеры.

- Убедитесь, что карта памяти установлена.
- Убедитесь, что карта памяти не имеет повреждений.

Хранившиеся на устройстве Samsung Gear 360 данные утеряны

Регулярно делайте резервные копии всех важных данных, хранящихся в памяти устройства Samsung Gear 360. В противном случае восстановить потерянные или поврежденные данные будет невозможно. Компания Samsung не несет ответственности за потерю данных, хранящихся в памяти устройства Samsung Gear 360.

Вокруг внешней части корпуса устройства Samsung Gear 360 есть небольшой люфт

- Этот люфт неизбежно появляется при производстве корпуса и может приводить к небольшой вибрации или движению частей устройства.
- Со временем из-за трения между частями люфт может увеличиться.

Объектив испачкан

Протрите объектив чистой мягкой тканью.

Авторские права

© Samsung Electronics, 2016.

Данное руководство защищено международными законами об авторских правах.

Запрещается воспроизводить, распространять, переводить или передавать какие-либо части данного руководства в любой форме и любым способом, электронным или механическим, включая фотокопирование, запись и хранение в любой системе хранения и поиска информации, без предварительного письменного разрешения компании Samsung Electronics.

Товарные знаки

- SAMSUNG и логотип SAMSUNG являются зарегистрированными товарными знаками компании Samsung Electronics.
- Bluetooth® является зарегистрированным товарным знаком Bluetooth SIG, Inc. во всем мире.
- Wi-Fi®, Wi-Fi Protected Setup™, Wi-Fi Direct™, Wi-Fi CERTIFIED™ и логотип Wi-Fi являются зарегистрированными товарными знаками компании Wi-Fi Alliance.
- Остальные авторские права и товарные знаки являются собственностью их владельцев.