

УКРАЇНСЬКА



Incanto

Type HD8918

 **Saeco**

Register your product and get support at
www.saeco.com/welcome

Українська 5

1

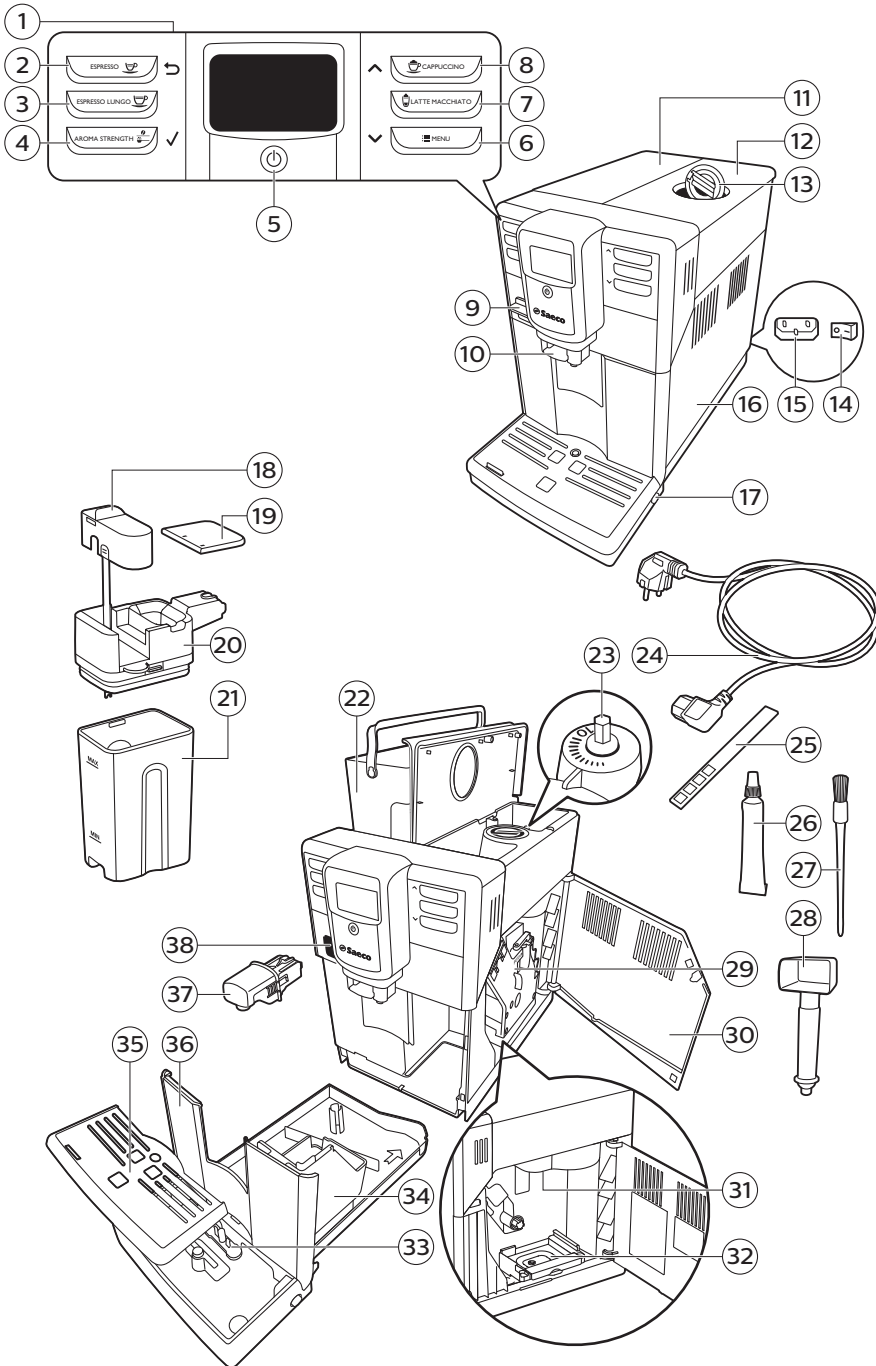

Зміст

Вступ	6
Важлива інформація	6
Обережно	6
Увага	7
Електромагнітні поля (ЕМП)	8
Огляд машини	8
Інтерфейс користувача	8
Перше встановлення	9
Промивання вручну	12
Промивання контуру гарячої води	12
Промивання контуру подачі приготованої кави	12
Фільтр AquaClean	13
Підготовка та встановлення фільтра AquaClean	13
Активація фільтра AquaClean	14
Заміна фільтра AquaClean	14
Вимірювання жорсткості води	15
Типи напоїв і їх об'єм	16
Приготування кави	17
Налаштування вузла подачі кави	17
Приготування кави з кавових зерен	17
Приготування 1 чашки кави	17
Приготування 2 чашок кави	17
Приготування кави з попередньо змелених зерен	17
Приготування напоїв із молоком	18
Як використовувати кухоль для молока	18
Приготування спіненого молока та напоїв із молока й кави	19
Особливі напої	19
Як вибирати особливі напої	19
Подача гарячої води	19
Вставлення й виймання вузла подачі гарячої води	19
Подача гарячої води	20
Налаштування об'єму та смаку	20
Система адаптації Saeco	20
Регулювання об'єму кави й молока	20
Регулювання міцності кави	21
Регулювання ступеня помелу	21
Обслуговування та догляд	22
Очищення лотка для крапель і контейнера для кавової гуцці	22
Очищення блока заварювання	23
Щомісячне змащування блока заварювання	26
Очищення кухля для молока	27
Процедура видалення накипу	29

Що робити, якщо процедуру видалення накипу перервано	31
Значки попередження та коди помилок	32
Значення кодів помилок	33
Усунення несправностей	33
Демонстраційний режим	37
Замовлення приладь Saeco	37
Технічні характеристики	38
Утилізація	38
Гарантія та підтримка	38

Вступ

Шановний клієнте! Дякуємо, що придбали повністю автоматичну еспресо-машину Saeco Incanto!

Кава — це натуральний продукт, тому її характеристики можуть змінюватися залежно від походження, купажу та ступеня обсмажування. Кавомашина обладнана системою автоматичного налаштування, яка забезпечує відмінний смак напоїв із вашого улюбленого сорту кави. Машина підбирає налаштування автоматично після приготування 10–20 чашок кави.

У цьому посібнику користувача ви знайдете всю інформацію, необхідну для встановлення, використання та забезпечення оптимальної роботи кавомашини. Щоб уповні скористатися підтримкою, яку пропонує Saeco, зареєструйте свій виріб на веб-сайті www.philips.com/welcome.

Важлива інформація

Обережно

- Підключіть машину до настінної розетки, у якій напруга відповідає технічним характеристикам машини.
- Розетка, до якої ви підключаєте машину, повинна мати заземлення.
- Стежте за тим, щоб шнур живлення не звисав зі стола чи робочої стійки й не торкався гарячих поверхонь.
- Не занурюйте машину, штепсельну вилку або шнур живлення у воду, інакше вас може вразити електричним струмом.
- Уникайте потрапляння рідини на з'єднувач шнура живлення.
- Не направляйте струмінь гарячої води на частини тіла: це може призвести до опіків.
- Не торкайтеся гарячих поверхонь. Беріть машину лише за ручки.
- Вимикайте машину за допомогою головного вимикача, розташованого на задній частині машини, і витягуйте штепсельну вилку з розетки:
 - якщо виникне несправність у роботі машини;
 - якщо машина не використовується протягом тривалого часу;
 - перед очищенням машини.
- Тягніть за вилку, а не за шнур живлення.
- Не торкайтеся штепсельної вилки вологими руками.

- Не користуйтеся машиною, якщо штепсельну вилку, шнур живлення або сам пристрій пошкоджено..
- Не переробляйте жодним чином машину або шнур живлення.
- Ремонтуйте машину лише в авторизованих сервісних центрах Philips, щоб уникнути небезпеки..
- Ця машина не призначена для використання дітьми до 8 років.
- Цією машиною можуть користуватися діти віком від 8 років і особи з послабленими відчуттями, фізичними або розумовими здібностями чи без належного досвіду та знань за умови, що використання відбувається під наглядом або їм було проведено інструктаж щодо того, як безпечно користуватися машиною, і вони усвідомлюють можливі ризики.
- Не дозволяйте дітям (навіть старшим за 8 років) виконувати очищення та технічне обслуговування без нагляду дорослих.
- Тримайте машину та шнур живлення подалі від дітей віком до 8 років.
- Дорослі мають стежити, щоб діти не бавилися машиною.
- У жодному разі не вставляйте пальці або інші предмети в кавомолку.

Увага

- Ця машина призначена виключно для звичайного побутового використання. Вона не призначена для використання на службових кухнях у магазинах, офісах, на фермерських господарствах і в інших виробничих умовах.
- Завжди ставте машину на рівну та стійку поверхню. Тримайте її у вертикальному положенні, навіть під час транспортування..
- Не ставте машину на гарячі поверхні, поблизу від гарячих печей, нагрівачів або інших подібних джерел тепла.
- Завжди засипайте в бункер лише смажені кавові зерна. Мелена або розчинна кави, сирі кавові зерна, а також інші речовини можуть пошкодити машину, якщо потраплять у бункер для кавових зерен.
- Перш ніж встановлювати чи виймати будь-які частини, дайте машині охолонути. Нагрівні поверхні можуть залишатися гарячими певний час після використання.
- Не наливайте в резервуар для води теплу, гарячу або газовану воду, оскільки це може пошкодити резервуар і машину.
- Не використовуйте для очищення машини жорсткі губки, абразивні засоби й агресивні рідини, як-от бензин чи ацетон. Достатньо м'якої тканини, зволоженої водою.
- Регулярно чистьте машину від накипу. Машина сама підкаже вам, коли необхідно видалити накип. Якщо не виконати цю операцію, вона перестане працювати належним чином. У такому разі ремонт не покривається гарантією.
- Не піддавайте машину дії мінусових температур (менше 0 °C). Залишки води в системі нагрівання можуть замерзнути й пошкодити машину.
- Не залишайте воду в резервуарі, якщо машина не використовується впродовж тривалого часу. Вода може зіпсуватися. Щоразу заливайте в машину свіжу воду.

Електромагнітні поля (ЕМП)

Цей пристрій Philips відповідає всім чинним стандартам і правовим нормам, що стосуються впливу електромагнітних полів.

Огляд машини

- 1 Інтерфейс користувача
- 2 Кнопка ESPRESSO (ЕСПРЕСО)
- 3 Кнопка ESPRESSO LUNGO (ЕСПРЕСО ЛУНГО)
- 4 Кнопка AROMA STRENGTH (МИЦНІСТЬ)
- 5 Кнопка режиму очікування
- 6 Кнопка MENU (МЕНЮ)
- 7 Кнопка LATTE MACCHIATO (ЛАТЕ МАКІАТО)
- 8 Кнопка CAPPUCCINO (КАПУЧИНО)
- 9 Захисний чохол
- 10 Вузол подачі кави з можливістю регулювання
- 11 Кришка резервуара для води
- 12 Кришка бункера для кавових зерен
- 13 Кришка відсіку для попередньо змеленої кави
- 14 Головний перемикач
- 15 Роз'єм для шнура
- 16 Дверцята для обслуговування
- 17 Кнопка вивільнення лотка для крапель
- 18 Вузол подачі спіненого молока
- 19 Кришка кухля для молока
- 20 Насадка на кухоль для молока
- 21 Кухоль для молока
- 22 Резервуар для води
- 23 Регулятор помелу
- 24 Шнур
- 25 Тестова стрічка для вимірювання жорсткості води
- 26 Мاستило
- 27 Щітка для чищення
- 28 Багатофункціональний інструмент (мірна ложка, гвинт регулювання помелу й інструмент для очищення каналу виходу кави)
- 29 Блок заварювання
- 30 Інструкції з чищення, що розміщені на внутрішній стороні дверцят для обслуговування
- 31 Канал виходу кави
- 32 Контейнер для кавової гущі
- 33 Індикатор заповнення лотка для крапель
- 34 Контейнер для меленої кави
- 35 Кришка лотка для крапель
- 36 Лоток для крапель
- 37 Вузол подачі гарячої води
- 38 Отвір для вузла подачі гарячої води

Інтерфейс користувача

Для навігації пунктами меню доступні чотири кнопки.



Кнопка ESPRESSO (ЕСПРЕСО)=Кнопка ESC (ВИХІД):повернутися в головне меню.



Кнопка AROMA STRENGTH (МІЦНІСТЬ)=Кнопка ОК:вибрати, підтвердити або зупинити виконання функції.



Кнопка CAPPUCCINO (КАПУЧИНО)=Кнопка UP (ВГОРУ):прокрутити меню вгору.

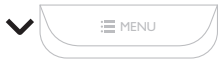

Кнопка MENU (МЕНЮ)=Кнопка DOWN (ВНИЗ):прокрутити меню вниз.

Перше встановлення

Під час перевірки на цій машині було приготовано каву. Потім її було ретельно очищено, проте в ній могли залишитися сліди кави. Однак ми гарантуємо, що ви придбали абсолютно нову машину. Як і в більшості повністю автоматичних кавомашин, спочатку потрібно зварити кілька порцій кави, щоб завершити автоматичне налаштування й отримати найкращий смак.

- 1 Зніміть із машини весь пакувальний матеріал.
- 2 Поставте машину на стіл або робочу поверхню подалі від крана, раковини та джерел тепла.

Примітка. Залиште принаймні 15 см вільного простору над машиною, за нею та з обох її боків.

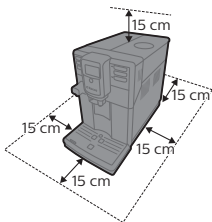

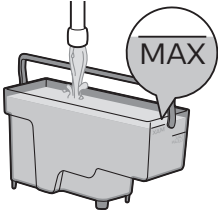

3 Наповніть резервуар свіжою водою до позначки MAX (МАКС.).

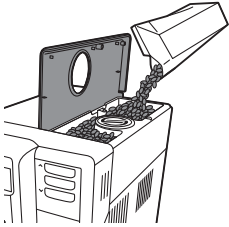

4 Відкрийте кришку бункера для кавових зерен. Наповніть бункер кавовими зернами й закрийте кришку.

Примітка. Не засипайте забагато кавових зерен у бункер, щоб не пошкодити кавомолку.

Увага! Використовуйте лише кавові зерна для приготування еспресо. Не засипайте в бункер мелену каву, сирі або карамелізовані кавові зерна, оскільки вони можуть пошкодити машину.

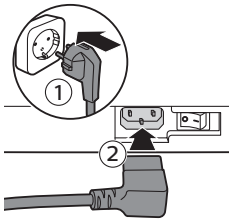

5 Вставте штепсельну вилку в розетку на стіні (1), а малу вилку – у роз'єм, розташований на задній частині машини (2).

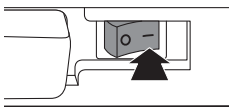

6 Установіть головний вимикач машини в положення ON (УВІМК.). Кнопка режиму очікування блимає.

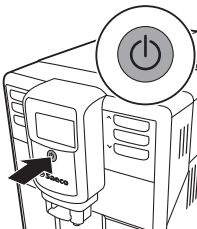

7 Натисніть кнопку режиму очікування, щоб увімкнути машину.

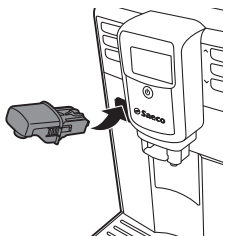

8 Вставте вузол подачі гарячої води.



- На дисплеї з'явиться значок заповнення водяного контуру. Виконайте відповідну операцію.

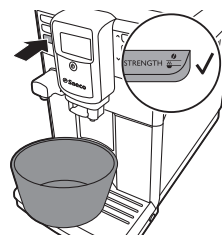

9 Поставте ємність під вузол подачі гарячої води. Натисніть кнопку ОК, щоб розпочати заповнення водяного контуру. З'явиться нагадування, що потрібно вставити в машину вузол подачі води та натиснути кнопку ОК.

- Машина почне зливати гарячу воду.
- На дисплеї з'явиться значок заповнення водяного контуру, а індикатор виконання показуватиме перебіг процедури.

10 Машина нагріється й на дисплеї з'явиться значок температури.

11 Спорожніть ємність і поставте її під вузол подачі кави.



12 З вузла подачі кави поллється вода. На дисплеї з'явиться значок промивання та індикатор виконання.

Примітка. Не переривайте цикл промивання.

13 На дисплеї з'явиться повідомлення Activate AquaClean filter? (Активувати фільтр AquaClean?).

Примітка. Щоб установити фільтр AquaClean пізніше, натисніть кнопку ESC (ВИХІД) і промийте машину вручну. Інструкції зі встановлення див. у розділі "Фільтр AquaClean".



14 Щоб установити фільтр AquaClean, натисніть кнопку ОК. Активація триватиме 2 хвилини.

- На дисплеї з'явиться нагадування встановити фільтр.
- 15** Розпакуйте фільтр AquaClean і потрусіть його протягом 5 секунд.

16 Переверніть фільтр AquaClean, занурте його в куваль із холодною водою та зачекайте, доки бульбашки повітря перестануть виходити.



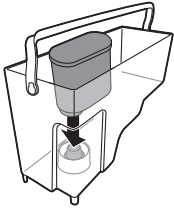

17 Вставте фільтр AquaClean у роз'єм для фільтра. Втисніть фільтр AquaClean вниз до упору. Щоб забезпечити оптимальну роботу машини, щільно встановіть фільтр і переконайтеся, що ущільнення перебуває в правильному положенні.

18 Наповніть резервуар свіжою водою до позначки MAX (МАКС.).



19 Виберіть значення ON (УВІМК.) і натисніть кнопку ОК, щоб підтвердити активацію.

- Після закінчення активації на дисплеї з'явиться галочка.
- Машина починає нагріватись автоматично.



- На дисплеї з'явиться зображення готовності машини зі значком "AquaClean 100%". Це означає, що фільтр встановлено.

20 Пропустіть через машину 2 чашки (0,5 л) гарячої води, щоб завершити активацію. Вилийте цю воду. Щоб завершити активацію, необхідно виконати промивання контуру гарячої води та контуру подачі приготованої кави.

Установивши фільтр AquaClean, не потрібно промивати машину вручну.

Промивання вручну

Під час промивання вручну свіжа вода тече по контурах подачі гарячої води та приготованої кави. Це триває кілька хвилин.

Промивання контуру гарячої води

1 Вставте вузол подачі гарячої води (якщо його ще не вставлено) і поставте під нього ємність.

2 Натисніть кнопку MENU (МЕНЮ). Виберіть пункт DRINKS (НАПОЇ), підтвердьте вибір, а потім виберіть пункт HOT WATER (ГАРЯЧА ВОДА). Натисніть кнопку ОК, щоб підтвердити.

- На дисплеї з'явиться нагадування, що потрібно вставити вузол подачі гарячої води та натиснути кнопку ОК.
- Машина почне зливати гарячу воду.

Примітка. Щоб перервати цикл промивання, натисніть кнопку ОК.

3 Коли через машину вже пройшло 2 чашки (0,5 л) гарячої води, натисніть кнопку ОК, щоб припинити подачу гарячої води. Повторіть кроки 1–3 двічі.

Промивання контуру подачі приготованої кави

1 Поставте ємність під вузол подачі кави.

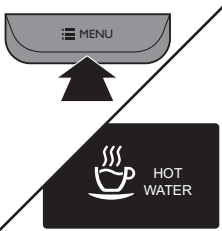



- 2 Натисніть кнопку AROMA STRENGTH (МІЦНІСТЬ) і виберіть функцію приготування кави з попередньо змелених зерен.

Примітка. Не додавайте попередньо змелену каву у відсік для попередньо змеленої кави.

- 3 Натисніть кнопку ESPRESSO LUNGO (ЕСПРЕСО ЛУНГО).
 - Машина почне зливати воду з вузла подачі кави.
- 4 Зачекайте, доки машина не припинить злив води, і спорожніть ємність.
- 5 Повторіть кроки 1–4 двічі.
- 6 Коли на дисплеї з'явиться головне меню, спорожніть ємність. Тепер машина готова до використання.

Фільтр AquaClean

Фільтр AquaClean очищає воду від мінеральних осадів і в такий спосіб зберігає природний смак і аромат кави. Перше видалення накипу потрібне лише після зносу 8 фільтрів AquaClean, що приблизно дорівнює приготуванню 5000 чашок кави (по 100 мл).

Примітка. Перш ніж використовувати фільтр AquaClean, переконайтеся, що в машині немає накипу. Якщо ви не активували фільтр перед першим використанням і приготували більше 50 чашок (по 100 мл кожна) напоїв, знадобиться видалити з машини накип перед активацією фільтра.

Примітка. Якщо значок фільтра на дисплеї блимає, потрібно замінити фільтр AquaClean. Замініть фільтр AquaClean принаймні кожні 3 місяці, навіть якщо машина не повідомляла про необхідність такої заміни.

Підготовка та встановлення фільтра AquaClean



- 1 Розпакуйте фільтр AquaClean і потрусіть його протягом 5 секунд.
- 2 Переверніть фільтр AquaClean, занурте його в кувалду із холодною водою та зачекайте, доки бульбашки повітря перестануть виходити.

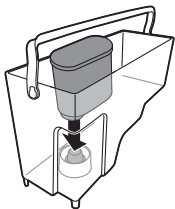

- 3 Вставте фільтр AquaClean у роз'єм для фільтра. Втисніть фільтр AquaClean вниз до упору. Щоб забезпечити оптимальну роботу машини, щільно встановіть фільтр і переконайтеся, що ущільнення перебуває в правильному положенні.

Активация фільтра AquaClean

Фільтр AquaClean можна встановити одразу під час першого встановлення машини. Проте якщо ви не встановили його одразу, можна зробити це пізніше, виконавши наведені нижче дії.

- 1 Натисніть кнопку MENU (МЕНЮ), виберіть пункт MENU (МЕНЮ), а потім натисніть кнопку OK для підтвердження. Прокрутіть меню та виберіть пункт AquaClean. Натисніть кнопку OK, щоб підтвердити.
 - На дисплеї з'явиться кількість заміненних фільтрів AquaClean (від 0 до 8).

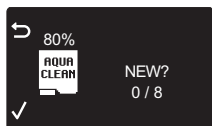

- 2 Виберіть значення ON (УВІМК.) і натисніть кнопку OK для підтвердження.

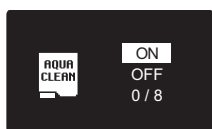

- 3 На дисплеї автоматично оновиться кількість використаних фільтрів.



- Потім з'явиться зображення готовності машини зі значком "AquaClean 100%". Це означає, що фільтр встановлено.

- 4 Пропустіть через машину 2 чашки (0,5 л) гарячої води, щоб завершити активацію. Вилийте цю воду.



Заміна фільтра AquaClean

Фільтр AquaClean потрібно замінити, коли значок фільтра на дисплеї починає блимати. Замінійте фільтр AquaClean принаймні кожні 3 місяці, навіть якщо машина не повідомляла про необхідність такої заміни.

- 1 Вийміть фільтр AquaClean. Виконайте дії, наведені в розділі "Підготовка та встановлення фільтра AquaClean".
- 2 Натисніть кнопку MENU (МЕНЮ), виберіть пункт MENU (МЕНЮ), а потім натисніть кнопку OK для підтвердження. Прокрутіть меню та виберіть пункт AquaClean. Натисніть кнопку OK, щоб підтвердити.





- 3 Виберіть значення ON (УВІМК.) і натисніть кнопку ОК, щоб підтвердити активацію.
- 4 Пропустіть через машину 2 чашки (0,5 л) гарячої води, щоб завершити активацію. Вилийте цю воду.

Заміна 8-го фільтра

- 1 Коли на дисплеї почне блимати значок фільтра, натисніть кнопку MENU (МЕНЮ), виберіть пункт MENU (МЕНЮ) і натисніть кнопку ОК для підтвердження. Прокрутіть меню та виберіть пункт AquaClean. Натисніть кнопку ОК для підтвердження.
 - На дисплеї з'явиться повідомлення про необхідність видалити накип перед активацією нового фільтра.
- 2 Натисніть кнопку ОК, щоб розпочати видалення накипу. Див. розділ "Процедура видалення накипу".
 - Якщо ви зараз не хочете видаляти накип, натисніть кнопку ESC (ВИХІД) кілька разів, щоб вийти з меню фільтра.
- 3 Коли закінчиться процедура видалення накипу, на дисплеї з'явиться запитання про встановлення нового фільтра AquaClean.
 - Виконайте кроки, наведені в розділі "Заміна фільтра AquaClean".

DESCALE BEFORE
ACTIVATING FILTER

Вимірювання жорсткості води

Щоб налаштувати машину відповідно до жорсткості води в регіоні, виміряйте жорсткість води за допомогою відповідної стрічки, що входить до комплекту.

- 1 Занурте тестову стрічку для вимірювання жорсткості води (входить до комплекту) у воду з-під крана на 1 секунду.
- 2 Вийміть стрічку та зачекайте 1 хвилину.

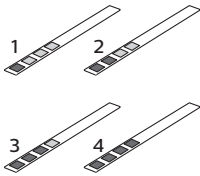

- 3 Перевірте, скільки квадратиків на тестовій стрічці змінило колір на червоний, і визначте жорсткість води за допомогою таблиці нижче.

Кількість червоних
квадратиків

Потрібне значення

Жорсткість води

1	1	Дуже м'яка вода
2	2	М'яка вода
3	3	Жорстка вода

Налаштування жорсткості води

- 1 Щоб указати жорсткість води, натисніть кнопку MENU (МЕНЮ), виберіть пункт MENU (МЕНЮ), а потім — WATER HARDNESS (ЖОРСТКІСТЬ ВОДИ).
- 2 Натисніть кнопку OK і виберіть рівень жорсткості місцевої води.
- 3 Натисніть кнопку OK, щоб підтвердити.
- 4 Натисніть кнопку ESC (ВИХІД), щоб повернутися в головне меню.

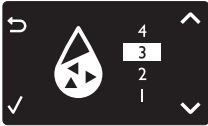

Типи напоїв і їх об'єм

Назва напою	Характеристика	Як вибрати
Еспресо	Кава з товстим шаром піни; подається в малій чашці	За допомогою кнопки на панелі керування
Еспресо лунго	Еспресо більшого об'єму з товстим шаром піни; подається в середній чашці	За допомогою кнопки на панелі керування
Капучино	1/3 еспресо, 1/3 гарячого молока та 1/3 спіненого молока; подається у великій чашці	За допомогою кнопки на панелі керування
Лате макіато	Велика кількість гарячого молока з піною, у яке вливається невеликий об'єм еспресо; подається у високій склянці	За допомогою кнопки на панелі керування
Спінене молоко	Гаряче молоко з піною	У меню Special Drinks (Особливі напої)
Гаряча вода		У меню Special Drinks (Особливі напої)

Назва напою	Стандартний об'єм	Можливі об'єми
Еспресо	40 мл	20–230 мл
Еспресо лунго	80 мл	20–230 мл
Гаряча вода	300 мл	50–450 мл

Приготування кави

Налаштування вузла подачі кави

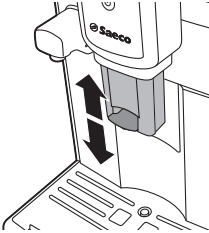

Машини може наливати різні види кави в чашки або склянки різних розмірів. Щоб відрегулювати висоту вузла подачі кави відповідно до розміру чашки або склянки, посуňte його вгору чи вниз.

Приготування кави з кавових зерен

Приготування 1 чашки кави

- 1 Поставте чашку під вузол подачі кави.
- 2 Натисніть кнопку ESPRESSO (ЕСПРЕССО) або ESPRESSO LUNGO (ЕСПРЕССО ЛУНГО), щоб приготувати бажану каву.
 - З вузла подачі кави поллється кава.

Примітка. Щоб зупинити подачу кави до того, як машина видасть попередньо вибраний об'єм, натисніть кнопку OK.

Приготування 2 чашок кави

- 1 Поставте дві чашки під вузол подачі кави.
- 2 Можна приготувати одразу дві чашки еспресо або еспресо лунго. Для цього натисніть кнопку бажаного напою двічі. Машини послідовно виконає два цикли розмелювання.

Приготування кави з попередньо змелених зерен

Якщо ви хочете приготувати каву з попередньо змелених зерен, користуйтеся мірною ложкою багатofункціонального інструмента (входить до комплекту), щоб засипати правильний обсяг у відсік для попередньо змеленої кави. Якщо засипати більше, надлишок кави буде викинуто в контейнер для кавової гущі.

- 1 Відкрийте кришку відсіку для попередньо змеленої кави.
- 2 Засипте одну мірну ложку змеленої кави у відсік.

Увага! Якщо засипати у відсік для попередньо змеленої кави будь-яку іншу речовину, можна пошкодити машини.

- 3 Закрийте кришку відсіку для попередньо змеленої кави.
- 4 Поставте чашку під вузол подачі кави.
- 5 Натисніть кнопку AROMA STRENGTH (МІЦНІСТЬ) і виберіть налаштування для попередньо змеленої кави.
 - Машини автоматично починає готувати вибраний напій.

Примітка. З попередньо змелених зерен одночасно можна приготувати лише один напій.



Приготування напоїв із молоком

Для приготування спіненого молока та напоїв із молока та кави використовується кухоль для молока.

Як використовувати кухоль для молока

Примітка. Перед першим використанням промийте кухоль для молока, як описано в главі "Очищення кухля для молока" розділу "Обслуговування та догляд".

Увага! На початку приготування з вузла подачі спіненого молока може бризкати молоко або пара.

Увага! Перед початком приготування напою з молока та кави або спінювання молока переконайтеся, що кухоль для молока встановлено, а вузол подачі спіненого молока відкрито.

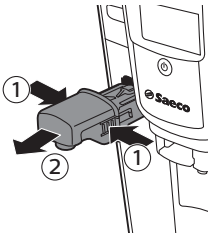

- 1 Якщо встановлено вузол подачі гарячої води, натисніть на кнопки розблокування з обох його боків (1) і витягніть його (2).

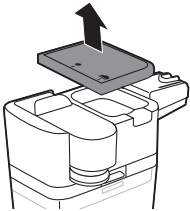

- 2 Зніміть кришку кухля для молока.
- 3 Заповніть кухоль молоком до рівня між позначками MIN (MIN.) і MAX (МАКС.).

Примітка. Щоб забезпечити найкраще спінювання, використовуйте холодне молоко з температурою приблизно 5 °C і вмістом білка не нижче 3%. Можна використовувати незбиране, напівзнежирене, знежирене, соєве або безлактозне молоко.



- 4 Трохи нахиліть кухоль для молока та вставте його в напрямні на машині. Потім підштовхніть дно кухля до машини, доки кухоль не зафіксується на лотку для крапель.

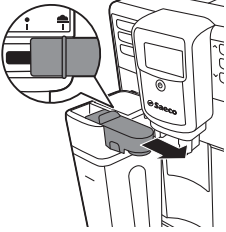

- 5 Повністю висуньте вузол подачі спіненого молока вправо в позицію видачі.

Примітка. Якщо вузол подачі спіненого молока висунути частково, молоко не спінюватиметься належним чином.

Приготування спіненого молока та напоїв із молока й кави

- 1 Поставте чашку під відкритий вузол подачі спіненого молока.
- 2 Виберіть напій із молоком.
 - Натисніть кнопку CAPPUCCINO (КАПУЧИНО), щоб приготувати капучино.
 - Натисніть кнопку LATTE MACCHIATO (ЛАТЕ МАКІАТО), щоб приготувати лате макіато.
 - Натисніть кнопку MENU (МЕНЮ), виберіть пункт Drinks (Напої), а потім — спінене молоко.
 - Машина нагадає, що потрібно вставити кухоль для молока й витягти вузол подачі спіненого молока.
- 3 Машина спочатку наливає в чашку або склянку передустановлений об'єм спіненого молока, а потім додає передустановлений об'єм кави.
 - Щоб припинити подачу молока або кави, натисніть кнопку ОК.
- 4 Після приготування напою з кави й молока на дисплеї з'явиться запитання, чи потрібно виконати швидке очищення кухля для молока. Швидке очищення потрібно запустити протягом 10 секунд і його можна виконувати, навіть якщо в кухлі залишилося молоко. Заберіть чашку з напоєм і поставте ємність під вузол подачі спіненого молока. Натисніть кнопку ОК двічі, щоб розпочати швидке очищення, або кнопку ESC (ВИХІД), щоб виконати його пізніше. Рекомендуємо виконувати швидке очищення принаймні раз на день (див. розділ "Очищення кухля для молока").

Особливі напої

Як вибирати особливі напої

- 1 Натисніть кнопку MENU (МЕНЮ) і виберіть пункт Drinks (Напої).
- 2 Натисніть кнопку ОК, щоб підтвердити.
- 3 Прокрутіть меню та виберіть бажаний напій.

Подача гарячої води

Вставлення й виймання вузла подачі гарячої води

Щоб вставити вузол подачі гарячої води, виконайте наведені нижче дії.

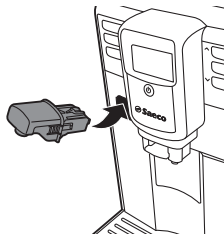

- 1 Трохи нахиліть вузол подачі гарячої води та вставте його в машину.
- 2 Натисніть на вузол подачі гарячої води та поверніть його вниз, щоб закріпити в машині.

Щоб зняти вузол подачі гарячої води, виконайте наведені нижче дії.

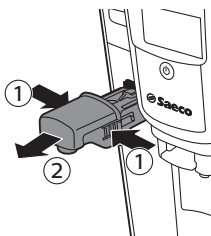

- 1 Натисніть кнопки розблокування з боків вузла подачі гарячої води, щоб розблокувати його.
- 2 Трохи підніміть вузол подачі гарячої води й витягніть його з машини.

Подача гарячої води

Увага! На початку приготування напою з вузла подачі гарячої води може бризкати гаряча вода або пара. Зачекайте, доки закінчиться приготування, перш ніж виймати вузол подачі гарячої води.

- 1 Натисніть кнопку MENU (МЕНЮ). Виберіть пункт Drinks (Напої), а потім — Hot water (Гаряча вода).

Увага! Функцію **Hot water** (Гаряча вода) можна вибирати, лише якщо встановлено вузол подачі гарячої води.

- 2 Натисніть кнопку OK, щоб підтвердити. На дисплеї з'явиться нагадування, що потрібно вставити вузол подачі гарячої води та натиснути кнопку OK. Машина почне зливати гарячу воду.
 - Щоб машина припинила зливати гарячу воду, натисніть кнопку OK.

Налаштування об'єму та смаку

Система адаптації Saeco

Кава – це натуральний продукт, тому її характеристики можуть змінюватися залежно від походження, купажу та ступеня обсмажування. Кавомашина обладнана системою автоматичного налаштування, яка забезпечує відмінний смак напоїв із вашого улюбленого сорту кави. Машина підбирає налаштування автоматично після приготування кількох порцій кави.

Регулювання об'єму кави й молока

Можна налаштувати об'єм напою за власним смаком і розміром чашки.



1 Щоб налаштувати об'єм еспресо, натисніть і утримуйте кнопку ESPRESSO (ЕСПРЕСО), доки не з'явиться значок МЕМО (ПАМ'ЯТЬ).

- Машина входить у режим програмування й автоматично починає готувати вибраний напій.

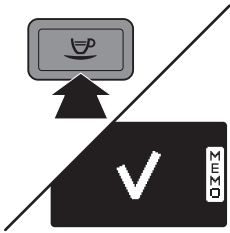

2 Натисніть кнопку ОК, коли чашка міститиме бажаний об'єм еспресо.

- Галочка на дисплеї вказує, що кнопку запрограмовано: якщо її натиснути, машина видаватиме запрограмований об'єм еспресо. Щоб відрегулювати об'єм еспресо лунго, капучино й лате макіато, виконайте аналогічну процедуру: натисніть і утримуйте кнопку відповідного напою, а коли в чашці буде бажаний об'єм, натисніть кнопку ОК. Щоб налаштувати об'єм напою з молока та кави, вставте куваль для молока та збережіть спочатку об'єм молока, а потім — об'єм кави.

Регулювання міцності кави

Щоб змінити міцність кави, натисніть кнопку AROMA STRENGTH (МІЦНІСТЬ). Щоразу після натискання кнопки AROMA STRENGTH (МІЦНІСТЬ) міцність змінюється на один ступінь. Вибраний рівень міцності з'явиться на дисплеї. Він зберігається лише на час приготування кави.

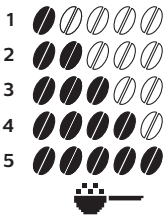

- 1 Слабка
- 2 Середня
- 3 Звичайна
- 4 Міцна
- 5 Дуже міцна

Примітка. Машина автоматично видає правильний об'єм кави відповідно до вибраного рівня міцності.

GROUND COFFEE (ЗМЕЛЕНА КАВА) – це останній пункт у меню міцності кави. Виберіть його, щоб приготувати мелену каву. Відміряйте правильний обсяг меленої кави за допомогою мірної ложки на багатофункціональному інструменті, що входить до комплекту.

Примітка. Машина повертається до головного екрана та зберігає вибрану міцність на час приготування кави.

Регулювання ступеня помелу

Щоб налаштувати ступінь помелу, використовуйте гвинт регулювання помелу, вбудований у ручку багатофункціонального інструмента. Незалежно від вибраного рівня, керамічна кавомолка гарантує чудовий рівномірний помел для кожної чашки кави. До того ж, вона зберігає повний аромат і забезпечує ідеальний смак кави.

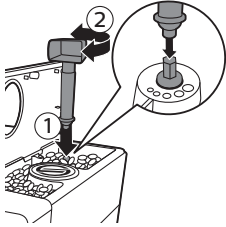

Примітка. Відрегулювати ступінь помелу можна, лише коли машина меле кавові зерна.

- 1 Поставте чашку під вузол подачі кави.
 - 2 Відкрийте кришку бункера для кавових зерен.
 - 3 Натисніть кнопку ESPRESSO (ЕСПРЕССО).
 - 4 Коли машина почне молоти, установіть гвинт регулювання помелу на регулятор помелу (1). Натисніть і поверніть ліворуч чи вправоруч (2).
- Доступні 5 різних ступенів помелу. Що менша точка, то міцніша кави.

Увага! Щоб запобігти пошкодженню кавомолки, не повертайте регулятор помелу більше, ніж на одну поділку за раз.

Обслуговування та догляд

Належний догляд подовжує термін служби машини та гарантує найкращу якість і смак кави.

Очищення лотка для крапель і контейнера для кавової гущі

Виконайте наведені нижче дії, коли машину ввімкнено.

- Коли на дисплеї з'явиться значок Empty coffee grounds container (Спорожніть контейнер для кавової гущі), зробіть це.

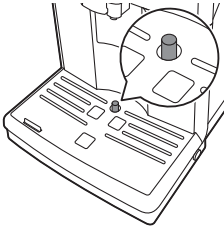

- Якщо індикатор заповнення лотка для крапель повністю піднявся, це означає, що лоток повний. Спорожнійте та чистьте лоток для крапель щодня.

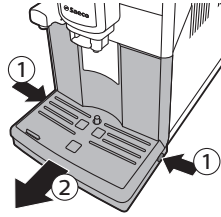

- 1 Натисніть кнопки розблокування з обох боків лотка для крапель (1) і витягніть його з машини (2).
- 2 Вийміть контейнер для кавової гущі та спорожніть його.
- 3 Спорожніть лоток для крапель і промийте його під краном.
- 4 Вставте контейнер для кавової гущі назад у лоток для крапель.
- 5 Вставте лоток для крапель назад у машину до фіксації з клацанням.

Примітка. Перш ніж виймати лоток для крапель, перевірте, чи ввімкнено машину. Якщо вимкнути машину перед вийманням лотка для крапель, після ввімкнення на дисплеї з'явиться значок Empty coffee grounds container (Спорожніть контейнер для кавової гущі), навіть якщо лоток для крапель порожній.

Очищення резервуара для води

- 1 Періодично виймайте резервуар для води та промивайте його свіжою водою.
- 2 Наповніть резервуар свіжою водою до позначки MAX (МАКС.) і поставте його назад у машину.

Очищення відділень для кави

- Протирайте бункер для кавових зерен сухою ганчіркою раз на місяць.
- Відсік для попередньо змеленої кави протирайте сухою ганчіркою за потреби.

Очищення блока заварювання

Щотижневе очищення блока заварювання

- 1 Вимкніть машину та витягніть шнур із розетки.
- 2 Вийміть лоток для крапель і контейнер для кавової гущі.
- 3 Спорожніть лоток для крапель і промийте його під краном.
- 4 Спорожніть контейнер для кавової гущі та промийте його теплою проточною водою.
- 5 Відкрийте дверцята для обслуговування.

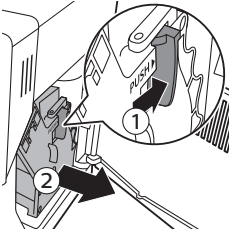

6 Натисніть кнопку PUSH (НАДАВІТЬ) (1) і потягніть за ручку блока заварювання, щоб вийняти його з машини (2).

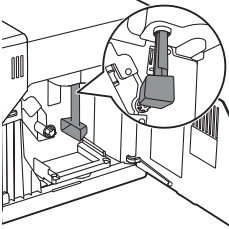

7 Ретельно очистьте канал виходу кави за допомогою ручки ложки або багатофункціонального інструмента, що входить до комплекту. Вставте ручку або інструмент, як показано на малюнку.

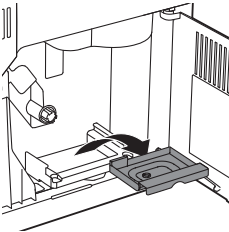

8 Вийміть контейнер для кавової гущі, спорожніть його та промийте теплою проточною водою. Дайте йому висохнути, а потім вставте назад.

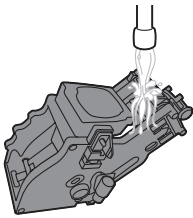

9 Ретельно промийте блок заварювання теплою водою. Обережно очистьте верхній фільтр.

Увага! Не мийте блок заварювання в посудомийній машині та не чистьте його м'якими засобами або засобами для очищення. Це може призвести до несправності блока заварювання та погіршити смак кави.

10 Дайте блоку заварювання висохнути.

Примітка. Не протирайте блок заварювання ганчіркою, щоб усередину не потрапили волокна.

11 Протріть машину всередині вологою м'якою ганчіркою.

12 Перш ніж установлювати блок заварювання назад у машину, перевірте, чи збігаються дві позначки, розташовані збоку. Якщо вони не збігаються, виконайте наведені нижче дії.

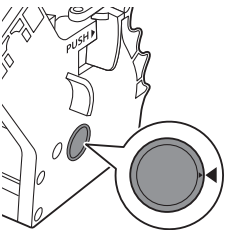

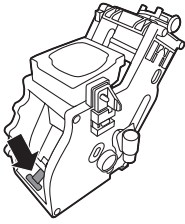

- Перевірте, чи важіль контактує з основою блока заварювання.
- 13 Перевірте, чи фіксуючий гачок блока заварювання перебуває в правильному положенні.

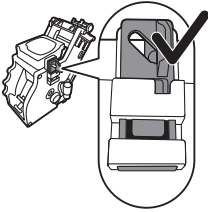

- Гачок має бути в найвищому положенні. Для цього потягніть його до найвищої точки.

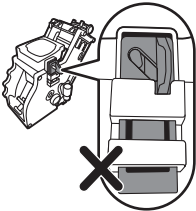

- Якщо гачок досі перебуває в найнижчому положенні, це неправильно.
- 14 Вставте блок заварювання назад у машину вздовж бокових напрямних рейок до фіксації.

Увага! Не натискайте кнопку PUSH (НАДАВІТЬ).

- 15 Закрийте дверцята для обслуговування.

Щомісячне очищення блока заварювання за допомогою знежирювальної таблетки

- Виконуйте цей цикл очищення після кожних 500 чашок кави або раз на місяць.
- Для цього циклу очищення використовуйте знежирювальну таблетку.

Увага! Для очищення використовуйте лише знежирювальні таблетки. Вони не містять речовин для видалення накипу.

- 1 Поставте ємність під вузол подачі кави.
- 2 Натисніть кнопку AROMA STRENGTH (МІЦНІСТЬ) і виберіть налаштування для попередньо змеленої кави..

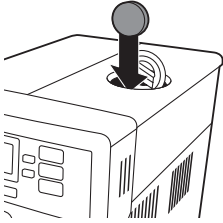

- 3 Покладіть знежирювальну таблетку у відсік для попередньо змеленої кави.
- 4 Натисніть кнопку ESPRESSO LUNGO (ЕСПРЕСО ЛУНГО). Машина почне зливати воду з вузла подачі кави.
- 5 Коли індикатор виконання дійде середини, переведіть головний перемикач на зворотному боці машини в положення OFF (ВИМК.).
- 6 Залиште знежирювальний розчин у машині приблизно на 15 хвилин.
- 7 Переведіть головний перемикач у положення ON (УВИМК.).
- 8 Натисніть кнопку режиму очікування.
- 9 Зачекайте, доки машина виконає цикл автоматичного промивання.
- 10 Виконайте щотижневе очищення блока заварювання.
- 11 Вийміть лоток для крапель і контейнер для кавової гущі. Спорожніть їх і вставте назад у машину.
- 12 Натисніть кнопку AROMA STRENGTH (МИЦНІСТЬ) і виберіть налаштування для попередньо змеленої кави..
- 13 Натисніть кнопку ESPRESSO LUNGO (ЕСПРЕСО ЛУНГО). Машина почне зливати воду з вузла подачі кави.
- 14 Повторіть кроки 12–13 двічі. Злийте воду, що витекла з машини.
- 15 Щоб очистити лоток для крапель, покладіть у нього знежирювальну таблетку та наповніть його на дві третини гарячою водою. Залиште його в такому стані приблизно на 30 хвилин. Потім спорожніть лоток для крапель і ретельно промийте його.

Щомісячне змащування блока заварювання

Змащуйте блок заварювання після кожних 500 чашок кави або раз на місяць.

- 1 Вимкніть машину та витягніть шнур із розетки.
- 2 Вийміть блок заварювання та промийте його теплою проточною водою, як описано в розділі "Щотижневе очищення блока заварювання".
- 3 Нанесіть трохи мастила навколо вала на дні блока заварювання.

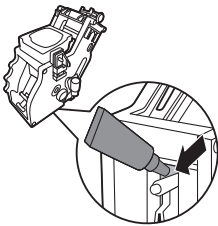

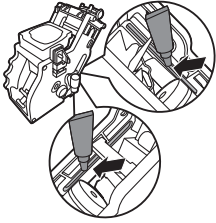

- 4 Нанесіть трохи мастила на рейки з обох боків (див. малюнок).
- 5 Вставте блок заварювання, як описано в розділі "Щотижневе очищення блока заварювання".

Очищення кухля для молока

Швидке очищення кухля для молока

Поставте ємність під вузол подачі спіненого молока та злийте з нього все молоко. Після приготування напою з молоком на дисплеї з'явиться значок очищення кухля.

- 1 Коли на дисплеї з'явиться значок очищення кухля, натисніть кнопку ОК, щоб виконати цикл очищення.

Порада. Заберіть чашку з напоєм і поставте ємність під вузол подачі спіненого молока.

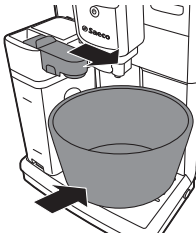

- 2 Поставте ємність під вузол подачі спіненого молока та злийте з нього все молоко.
- 3 Натисніть кнопку ОК, щоб злити гарячу воду.

Регулярно й ретельно очищуйте кухоль для молока за цією процедурою.

- 1 Розберіть насадку кухля для молока..

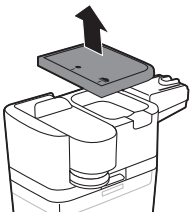

- 2 Зніміть кришку кухля для молока.

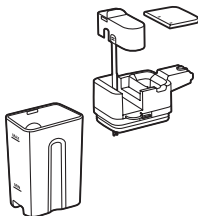

- 3 Зніміть вузол подачі спіненого молока з насадки кухля.
- 4 Вийміть всмоктувальну трубку з вузла подачі спіненого молока.
- 5 Ретельно промийте всмоктувальну трубку теплою проточною водою.

Щотижневе очищення кухля для молока

Вузол подачі спіненого молока складається з п'яти частин. Розбирайте його раз на тиждень і очищуйте всі частини.

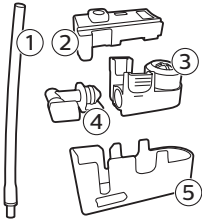

- 1 Всмоктувальна трубка
- 2 Гумова втулка
- 3 Спінювач молока
- 4 З'єднувач спінювача молока
- 5 Кришка вузла подачі

Розбирання кухля для молока

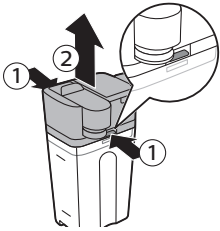

- 1 Натисніть кнопки розблокування з обох сторін насадки кухля для молока (1) та зніміть насадку з кухля (2).

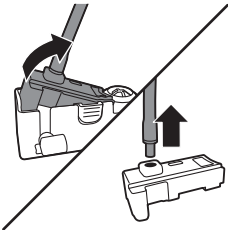

- 2 Поверніть кришку вузла подачі догори низом і міцно тримайте її в руці. Витягніть всмоктувальну трубку з гумової втулки.

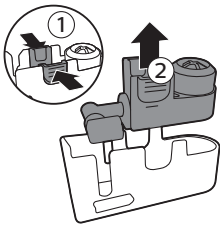

- 3 Натисніть кнопки розблокування на вузлі подачі спіненого молока та витягніть спінювач молока з гумової втулки.

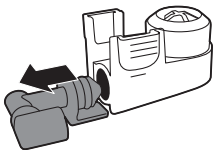

- 4 Витягніть з'єднувач зі спінювача молока.
- 5 Промийте всі деталі теплою проточною водою.

Порада. Усі знімні частини, окрім кухля, можна мити в посудомийній машині.

Збирання кухля для молока

- 1 Щоб знову зібрати вузол подачі спіненого молока, виконайте у зворотному порядку кроки 2–4 розділу "Розбирання вузла подачі спіненого молока".
- 2 Вставте вузол подачі спіненого молока в насадку кухля для молока.
- 3 Установіть насадку на кухоль для молока.

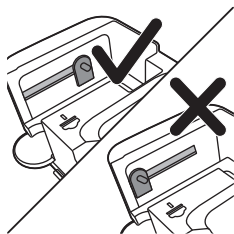

Примітка. Перш ніж вставити вузол подачі спіненого молока в насадку кухля для молока, посуньте штифт у насадці в правильне положення. Якщо штифт буде в хибному положенні, не вдається встановити вузол подачі спіненого молока в насадку кухля для молока.

Щомісячне очищення кухля для молока

У цій процедурі можна використовувати лише засіб для очищення контуру молока SA6705 від SAECO.



- 1 Висипте вміст пакета із засобом для очищення контуру молока в кухоль для молока. Потім налейте в кухоль для молока воду до позначки MAX (МАКС.).
- 2 Вставте кухоль для молока в машину та поставте ємність під вузол подачі спіненого молока.
- 3 Натисніть кнопку MENU (МЕНЮ), виберіть пункт Drinks (Напої), а потім — спінене молоко. Натисніть кнопку ОК, щоб запустити подачу розчину для очищення.
- 4 Повторюйте крок 3, доки кухоль для молока не стане порожнім.
- 5 Коли кухоль для молока стане порожнім, вийміть його та ємність із машини.
- 6 Ретельно промийте кухоль для молока та налейте в нього воду до позначки MAX (МАКС.).
- 7 Вставте кухоль для молока в машину.
- 8 Поставте ємність під вузол подачі спіненого молока.
- 9 Натисніть кнопку MENU (МЕНЮ) і виберіть спінене молоко з меню особливих напоїв, щоб запустити цикл промивання кухля.
- 10 Повторюйте крок 9, доки кухоль для молока не стане порожнім.

Примітка. Ніколи не пийте розчин, що зливається на цьому етапі.

- 11 Повторіть кроки 6–10.
 - 12 Щойно машина припинить злив води, цикл вважається завершеним.
 - 13 Розберіть усі компоненти та промийте їх теплою проточною водою.
- Машина готова до використання.

Процедура видалення накипу

Якщо на дисплеї з'явиться напис START CALC CLEAN (РОЗПОЧАТИ ВИДАЛЕННЯ НАКИПУ), це означатиме, що потрібно видалити накип із машини. Якщо не зробити цього, у машині може виникнути неполадка. Такі пошкодження не покриваються гарантією.

Для очищення машини використовуйте лише спеціальний розчин Saeco для видалення накипу. Розчин Saeco для видалення накипу розроблено спеціально, щоб забезпечити оптимальну роботу машини. Використання інших засобів може пошкодити машину та відкласти залишки у воді. Розчин Saeco для видалення накипу можна придбати в інтернет-магазині www.shop.philips.com/service. Процедура видалення накипу триває 30 хвилин і складається з циклу видалення накипу та циклу споліскування. Щоб призупинити цикл видалення накипу або промивання, натисніть кнопку ESC (ВИХІД). Щоб продовжити цикл видалення накипу або промивання, натисніть кнопку ОК.

Примітка. Не виймайте блок заварювання під час процедури видалення накипу. Обережно! Не пийте розчин для видалення накипу або воду, яка зливається під час видалення накипу.

- 1 Вийміть лоток для крапель і контейнер для кавової гущі, спорожніть і очистьте їх, а потім вставте назад у машину.
- 2 Поставте велику ємність (1,5 л) під вузол подачі кави.
- 3 Якщо на дисплеї з'явиться напис START CALC CLEAN (РОЗПОЧАТИ ВИДАЛЕННЯ НАКИПУ), натисніть кнопку OK, щоб розпочати цю процедуру. Вийміть вузол подачі гарячої води, якщо його вставлено.



- Це зображення нагадує, що необхідно вставити кухоль.



- Це зображення нагадує, що необхідно відкрити вузол подачі молока.

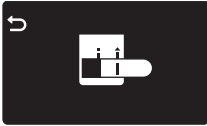

- Це зображення нагадує, що необхідно видалити фільтр AquaClean.



Примітка. Щоб пропустити видалення накипу, натисніть кнопку ESC (ВИХІД). Щоб розпочати видалення накипу пізніше, натисніть кнопку MENU (МЕНЮ), виберіть пункт Menu (Меню), а потім — Descaling (Видалення накипу). Натисніть кнопку OK для підтвердження.

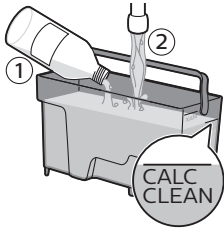

- 4 Налийте розчин для видалення накипу в резервуар для води. Наповніть резервуар свіжою водою до позначки **CALC CLEAN (ВИДАЛЕННЯ НАКИПУ)**. Установіть резервуар для води назад у машину. Натисніть кнопку **OK**, щоб підтвердити.
 - Після цього розпочнеться перший етап видалення накипу. Машина почне зливати розчин для видалення накипу з певними інтервалами.
 - На дисплеї з'явиться значок видалення накипу, номер етапу та тривалість. Перший етап триває 20 хвилин.
- 5 Машина має зливати розчин для видалення накипу, доки резервуар для води не спорожніє.
- 6 Вийміть резервуар для води й промийте його.
- 7 Наповніть резервуар свіжою водою до позначки **CALC CLEAN (ВИДАЛЕННЯ НАКИПУ)**. Вставте резервуар для води назад у машину та натисніть кнопку **OK**.
- 8 Вийміть кухоль для молока та промийте його. Налийте в кухоль для молока воду до позначки **MIN (MIN.)**. Вставте кухоль для молока в машину та відкрийте вузол подачі спіненого молока.
- 9 Приберіть і спорожніть ємність, а потім поставте її назад під вузол подачі кави. Натисніть кнопку **OK** для підтвердження.
- 10 Розпочнеться другий етап видалення накипу – промивання. Цей етап триває 3 хвилини. На дисплеї з'явиться значок промивання та тривалість етапу.

Примітка. Якщо резервуар для води не заповнено до позначки **CALC CLEAN (ВИДАЛЕННЯ НАКИПУ)**, необхідно повторити цикл промивання.

- 11 Зачекайте, доки машина не припинить подачу води. Коли процедуру видалення накипу буде завершено, на дисплеї з'явиться галочка.
- 12 Натисніть кнопку **OK**, щоб вийти з циклу видалення накипу. Машина почне нагріватися та виконувати цикл автоматичного промивання.
- 13 Приберіть і спорожніть ємність.
- 14 Виконайте щотижневе очищення кухля для молока, щоб почистити кухоль для молока після видалення накипу.
- 15 Очистіть блок заварювання, виконавши щотижневе очищення блока заварювання.
- 16 Установіть новий фільтр AquaClean у резервуар для води.

Порада. Використання фільтра AquaClean зменшує періодичність видалення накипу.

Що робити, якщо процедуру видалення накипу перервано

Якщо ви запустили процедуру видалення накипу, потрібно дочекатися її завершення, не вимикаючи машину. Якщо машина зависне протягом цієї процедури, з неї можна вийти, натиснувши кнопку режиму очікування. У такому разі або в разі збою електропостачання чи від'єднання шнура живлення виконайте наведені нижче дії.

- 1 Спорожніть резервуар для води та ретельно сполосніть його.
- 2 Наповніть резервуар водою до позначки **CALC CLEAN (ВИДАЛЕННЯ НАКИПУ)** і знову ввімкніть машину. Машина нагріється й виконає цикл автоматичного промивання.



3 Перш ніж перейти до приготування напоїв, виконайте інструкції, наведені в розділі "Промивання вручну".

Примітка. Якщо процедуру буде перервано, машина потребуватиме ще одного циклу видалення накипу якомога скоріше.

Значки попередження та коди помилок

Попереджувальні сигнали виділяються червоним кольором. Нижче наведено список попереджень, які можуть з'явитися на дисплеї, і їх значення.



- Наповніть резервуар свіжою водою до позначки MAX (МАКС.).



- Бункер для кавових зерен порожній. Насипте кавові зерна в бункер.



- Блок заварювання не вставлено в машину. Вставте блок заварювання.



- Вставте лоток для крапель.



- Закрийте дверцята для обслуговування.



- Вийміть контейнер для кавової гущі та спорожніть його.



- Якщо з'явиться код помилки, див. значення кодів і способи усунення неполадок у розділі "Значення кодів помилок". Якщо на дисплеї з'явиться цей значок, машиною користуватися не можна.

Значення кодів помилок

Код помилки	Проблема	Причина	Можливе рішення
1	Кавомолку заблоковано.	Канал виходу кави забився.	Ретельно очистьте канал виходу кави ручкою ложки або багатофункціонального інструмента.
3 - 4	Не вдається вийняти блок заварювання.	Блок заварювання вставлено неправильно.	Закрийте дверцята для обслуговування. Вимкніть і знову увімкніть машину. Зачекайте, доки на дисплеї з'явиться значок готовності машини, і вийміть блок заварювання.
5	Проблема водяного контуру	У водяному контурі є повітря.	Вийміть резервуар для води та вставте його назад у машину кілька разів. Переконайтеся, що його вставлено належним чином. Переконайтеся, що відсік резервуара для води чистий.
Інші коди помилок			Вимкніть машину на 30 секунд, а потім увімкніть її знову. Повторіть 2–3 рази.

Якщо наведені вище рішення не допомагають повернути машину до звичайного робочого стану, а значок коду помилки не зникає з дисплея, зверніться на гарячу лінію Philips Saeco. Контактну інформацію можна знайти в гарантійному талоні або на сторінці www.saeco.com/support.

Усунення несправностей

Проблема	Причина	Вирішення
Машина не вмикається.	Машину відключено від мережі або головний перемикач встановлено в положення OFF (ВИМК.).	Перевірте, чи правильно вставлено шнур живлення. Переконайтеся, що головний перемикач перебуває в положенні ON (УВИМК.).

34 Українська

Машина перебуває в демонстраційному режимі.	Кнопку режиму очікування тримали натиснутою довше 8 секунд.	Вимкніть і увімкніть машину за допомогою головного перемикача, розташованого зі зворотного боку машини.
Лоток для крапель швидко заповнюється.	Це нормально. Машина промиває водою внутрішні контури та блок заварювання. Певний об'єм води витікає через внутрішні контури безпосередньо в лоток для крапель.	Вилийте лоток для крапель, якщо індикатор його заповнення піднявся над кришкою.
		Поставте чашку під вузол подачі кави, щоб зібрати воду після промивання.
Значок заповнення контейнера для кавової гущі не зникає.	Контейнер для кавової гущі було спорожнено, коли машину було вимкнено.	Спорожніть контейнер для кавової гущі, лише коли машину ввімкнено. Інакше лічильник циклів приготування кави не скидається. І тоді повідомлення Empty coffee grounds container (Спорожніть контейнер для кавової гущі) залишатиметься на дисплеї, навіть якщо контейнер не повний.
	Контейнер для кавової гущі було вставлено надто швидко.	Не встановлюйте контейнер для кавової гущі в машину, доки на дисплеї не з'явиться відповідна вказівка.
Не вдається вийняти блок заварювання.	Блок заварювання вставлено неправильно.	Закрийте дверцята для обслуговування. Вимкніть і знову увімкніть машину. Зачекайте, доки з'явиться сповіщення про готовність машини, і вийміть блок заварювання.
	Не вийнято контейнер для кавової гущі.	Вийміть контейнер для кавової гущі, перш ніж виймати блок заварювання.
Не вдається вставити блок заварювання.	Неправильне положення блока заварювання.	Блок заварювання вставлено не до кінця. Переконайтеся, що важіль торкається основи блока заварювання, а гачок блока заварювання перебуває в правильному положенні.
		Вимкніть і знову увімкніть машину. Установіть контейнер для кавової гущі та лоток для крапель у машину. Поки не встановлюєте блок заварювання. Закрийте дверцята для обслуговування, а потім вимкніть і знову увімкніть машину. Тепер спробуйте встановити блок заварювання ще раз.
	У машині триває видалення накипу.	Не можна вийняти блок заварювання під час процедури видалення накипу. Дочекайтеся завершення цієї процедури, а потім вийміть блок заварювання.

У каві замало вершків, або вона надто водяниста.	Вибрано грубий помел.	Виберіть дрібніший ступінь помелу.
	Невдалий купаж кави.	Змініть купаж кави.
	Машина виконує автоматичне налаштування.	Приготуйте кілька чашок кави.
	Блок заварювання брудний.	Очистьте блок заварювання.
Вузол подачі кави протікає.	Вузол подачі кави забився.	Очистьте вузол подачі кави та його отвори очисною трубкою.
Кава недостатньо гаряча.	Чашки холодні.	Перш ніж готувати каву, ополосніть чашки гарячою водою, щоб нагріти їх.
	Вибрано надто низьку температуру. Перевірте налаштування в меню.	Виберіть у меню температуру High (Висока).
	Ви додали молоко.	Якщо б молоко ви не додавали, тепле чи гаряче, воно завжди певною мірою знижуватиме температуру кави.
Машина меле кавові зерна, але кава не виходить.	Вибрано надто дрібний ступінь помелу.	Виберіть грубіший ступінь помелу.
	Блок заварювання брудний.	Очистьте блок заварювання.
	Вузол подачі кави брудний.	Очистьте вузол подачі кави та його отвори очисною трубкою.
	Канал виходу кави забився.	Ретельно очистьте канал виходу кави ручкою ложки або багатофункціонального інструмента.
Кава наливається повільно.	Надто дрібний помел.	Змініть купаж кави або налаштуйте кавомолку.
	Блок заварювання брудний.	Очистьте блок заварювання.
	Канал виходу кави забився.	Ретельно очистьте канал виходу кави ручкою ложки або багатофункціонального інструмента.
	Накип заблокував контур машини.	Видаліть накип із машини.
Спінене молоко надто холодне.	Чашки холодні.	Нагрійте чашки в гарячій воді.
Молоко не спінюється.	Кухоль для молока брудний або встановлений неправильно.	Очистьте кухню, правильно спозиціонуйте й установіть його.
	Вузол подачі спіненого молока відкритий лише частково.	Переконайтеся, що вузол подачі спіненого молока встановлений у правильне положення.

	Кухоль для молока зібрано не повністю.	Переконайтеся, що всі компоненти зібрано правильно.
	Тип молока не підходить для спінювання.	Різні типи молока дають різну за об'ємом і якістю піну. За даними наших тестів, гарну піну дають такі типи молока: незбиране та напівзнежирене коров'яче молоко, соєве та безлактозне молоко. Ми не перевіряли інші типи молока, тому вони можуть давати менший об'єм піни.
Не вдається активувати фільтр AquaClean, оскільки на дисплеї не з'являється галочка.	Фільтр щойно активовано.	Необхідно приготувати принаймні 10 чашок (по 100 мл кожна) напоїв, перш ніж можна буде активувати новий фільтр. Будьте обережні під час активації нового фільтра, показник лічильника фільтрів автоматично збільшиться.
Не вдається активувати фільтр, а машина потребує видалення накипу.	Ви вже замінили 8 фільтрів AquaClean. Після заміни 8 фільтрів потрібно видалити накип із машини.	Спочатку видаліть накип із машини, а потім установіть фільтр.
	Фільтр води AquaClean не було вчасно замінено, коли почав блимати сигнал.	Спочатку видаліть накип із машини, а потім установіть фільтр.
	Фільтр було встановлено не під час першого встановлення, а після приготування приблизно 50 чашок кави (з розрахунку по 100 мл кожна). Фільтр AquaClean можна встановлювати, лише коли в машині немає накипу.	Спочатку видаліть увесь накип із машини, а потім установіть новий фільтр AquaClean. Після видалення накипу лічильник фільтрів буде скинуто до значення 0/8. Завжди активуйте фільтр у меню машини після його заміни.
	Фільтр AquaClean не було активовано належним чином під час першого встановлення.	Виконуйте інструкції на екрані, доки не з'явиться повідомлення, що фільтр активовано.
Фільтр AquaClean встановлено, проте з'являється повідомлення про необхідність видалити накип.	Після заміни 8 фільтрів потрібно видалити накип із машини.	Спочатку видаліть увесь накип із машини, а потім установіть новий фільтр AquaClean. Після цього лічильник фільтрів буде скинуто до значення 0/8. Завжди активуйте фільтр у меню машини після його заміни.
Повідомлення про необхідність видалити накип з'являється до заміни 8-го фільтра.	Ви не активували фільтр AquaClean належним чином під час першого встановлення.	Спочатку видаліть увесь накип із машини, а потім установіть новий фільтр AquaClean. Завжди активуйте фільтр у меню машини.
	Ви встановили фільтр AquaClean після тривалого використання машини.	
	Ви не активували новий фільтр у меню машини.	

Ви не замінили фільтр одразу, коли його значок почав блимати.

Фільтр не входить у роз'єм.	У фільтрі залишилося повітря.	Стравіть повітря з фільтра.
	У резервуарі залишилася вода.	Перш ніж установлювати фільтр, спорожніть резервуар для води.
	Ви намагаєтесь установити інший фільтр, ніж AquaClean.	У роз'єм можна вставити лише фільтр AquaClean.
Під машиною є вода.	Лоток для крапель переповнений.	Спорожніть лоток для крапель, якщо індикатор його заповнення повністю піднявся над кришкою. Завжди спорожнюйте лоток для крапель, перш ніж починати видалення накипу з машини.
	Машина стоїть не на горизонтальній поверхні.	Поставте машину на горизонтальну поверхню, щоб індикатор заповнення лотка для крапель працював належним чином.

Примітка. Якщо наведена в цій таблиці інформація не допомагає усунути проблему, зверніться до Центру обслуговування клієнтів Saeco.

Демонстраційний режим

Машину оснащено функцією демонстраційного режиму.

- Щоб перейти в демонстраційний режим, натисніть і утримуйте кнопку STANDBY (ОЧІКУВАННЯ) понад 8 секунд.
- Щоб вийти з демонстраційного режиму, вимкніть і ввімкніть машину за допомогою головного вимикача, розташованого зі зворотного боку машини.

Замовлення приладь Saeco

Для очищення машини й видалення накипу використовуйте лише спеціальні засоби Saeco. Ці засоби можна придбати в інтернет-магазині Philips (якщо він доступний у вашій країні) за адресою www.shop.philips.com/service, у свого дилера або в авторизованих сервісних центрах.

Замовлення засобів для догляду

Артикул	Виріб
CA6700	Розчин для видалення накипу
CA6903	Фільтр AquaClean
HD5061	Масило для блока заварювання
CA6704	Знежирювальні таблетки

Технічні характеристики

Виробник залишає за собою право вдосконалювати технічні характеристики виробу. Усі наведені цифри є приблизними.

Характеристика	Значення
Матеріал корпусу	Термопластик
Розміри (Ш x В x Г)	221 x 340 x 430 мм
Вага	7,5 кг
Довжина шнура живлення	800–1200 мм
Панель керування	Передня сторона
Розмір чашки	До 152 мм
Резервуар для води	1,8 л, знімний
Місткість бункера для кавових зерен	250 г
Місткість контейнера для кавової гущі	15 брикетів
Місткість кухля для молока	500 мл
Тиск помпи	15 бар
Водонагрівач	Нержавіюча сталь
Запобіжні пристрої	Тепловий запобіжник
Енергоощадний режим	< 1 Вт-год
Номінальна напруга, клас енергоспоживання, джерело живлення	Див. на внутрішній стороні дверцят для обслуговування

Утилізація

- Цей символ означає, що поточний виріб не підлягає утилізації зі звичайними побутовими відходами (згідно з директивою ЄС 2012/19/EU).
- Дотримуйтеся правил роздільного збору електричних і електронних пристроїв у Вашій країні. Належна утилізація допоможе запобігти негативному впливу на навколишнє середовище та здоров'я людей.

Гарантія та підтримка

Якщо вам знадобиться інформація чи підтримка, завітайте на сторінку www.saeco.com/support або ознайомтеся з окремим гарантійним талоном.

За інформацією або підтримкою звертайтеся на гарячу лінію Philips Saeco у своїй країні. Контактну інформацію можна знайти в гарантійному талоні, що надається окремо, або на сайті www.saeco.com/support.



www.saeco.com/welcome



75% recycled paper

4219.460.3399.1 REV00
26-01-2016

