

AMM 20BI H

**ИНСТРУКЦИЯ ЭКСПЛУАТАЦИИ
ПАЙДАЛАНУ НҰҚАУЛЫҒЫ
GEBRAUCHSANWEISUNG
INSTRUCȚIUNI DE UTILIZARE
HASZNÁLATI UTASÍTÁS
ИНСТРУКЦИЯ ЗА УПОТРЕБА**

**RU
KZ
DE
RO
HU
BG**

RU Купленная Вами микроволновая печь – это современное лёгкое в обслуживании изделие. Данная инструкция эксплуатации позволит Вам быстро и обстоятельно ознакомиться с новоприобретённым изделием. Просим тщательно и детально прочесть содержание инструкции, особое внимание обратить на выделенные комментарии и рекомендации производителя изделия.

Желаем приятного пользования микроволновой печью продукции нашей фирмы!



Внимание!

Данное изделие предназначено исключительно для домашнего пользования.



Перед началом пользования микроволновой печью внимательно прочтите инструкцию эксплуатации и храните её в доступном и надёжном месте, чтобы пользоваться ей в случае необходимости. Соблюдение Вами данной инструкции, обеспечит многолетнюю и надёжную работу Вашей микроволновой печи.

KZ Сіз сатып алған микротолқынды пеш – бұл қолдануда жеңіл заманауи бұйым. Сізге осы пайдалану нұсқаулығы сатып алған бұйыммен тез әрі тыңғылықты танысуға мүмкіндік береді. Нұсқаулықтың мазмұнын мұқият әрі бұге-шүгесіне дейін оқып, бұйым өндірушісінің ерекшелеген мүсініктемелері мен кеңестеріне аса назар аударуыңызды сұраймыз. Біздің фирмамыздың өнімі микротолқынды пешті рахаттанып қолдануыңызға тілектеспіз!



Назар аударыңыз!

Осы бұйым тек үйде қолдану үшін ғана арналған



Микротолқынды пешті қолдануды бастамас бұрын пайдалану нұсқаулығын мұқият оқып шығыңыз және қажет болған жағдайда қолдану үшін оны қолжетімді және сенімді жерде сақтаңыз. Сіз осы нұсқаулықтың талаптарын сақтасаңыз, бұл өзіңіздің микротолқынды пешіңіздің көп жылдық әрі сенімді жұмысын қамтамасыз етесіз.

DE Die von Ihnen gekaufte Mikrowelle ist ein modernes und leicht zu bedienendes Gerät. Lesen Sie bitte genau und aufmerksam die vorliegende Gebrauchsanweisung, vor allem die Bemerkungen und Hinweise des Herstellers.

Wir wünschen Ihnen viel Freude mit unserem Gerät!



Achtung!

Das Gerät ist ausschließlich für den häuslichen Gebrauch bestimmt. Der Hersteller behält sich das Recht vor, Veränderungen am Gerät vorzunehmen, die jedoch die Funktionalität und die Sicherheit des Gerätes nicht beeinträchtigen



Lesen Sie vor Gebrauch des Geräts aufmerksam die beiliegende Gebrauchsanweisung. Bewahren Sie die Gebrauchsanweisung gut auf. Bei Beachtung der Gebrauchsanweisung werden Sie viele Jahre Freude an dem von Ihnen gekauften Gerät haben.

RO Cuptorul cu microunde pe care l-ați achiziționat este un produs modern și ușor de deservit. Prezența instrucțiune de deservire vă va permite să vă familiarizați rapid și exact cu, cuptorul cu microunde achiziționat. Vă rugăm să vă familiarizați exact și cu conștiințozitate cu cuprinsul instrucțiunii punând accent pe observațiile și recomandările oferite de fabricantul produsului.

Vă dorim numai satisfacții de pe urma utilizării produsului nostru.



Atenție!

Dispozitivul este prevăzut numai pentru uz casnic. Producătorul își rezervă dreptul de a efectua modificări care nu vor afecta funcționarea.



Înainte de a începe folosirea cuptorului cu microunde citiți cu atenție prezența instrucțiune de deservire și apoi păstrați-o pentru a o putea folosi în viitor în caz de nevoie. Dacă veți respecta cele cuprinse în instrucțiune veți asigura mulți ani de funcționare fiabilă a cuptorului cu microunde achiziționat.

HU Az Önök által vásárolt mikrohullámú sütő egy modern és könnyen kezelhető termék. A jelen használati utasítás lehetővé teszi a frissen vásárolt sütő gyors és alapos megismerését. Kérjük, olvassa el figyelmesen és alaposan a használati utasításban foglaltakat, különös figyelmet szentelve a termék gyártójának tanácsaira és figyelmeztetéseire

Kivánjuk, hogy Ön elégedett legyen a termékünkkel



Figyelem!

A készülék csakis háztartásbeli használatra készült. A gyártó fenntartja magának a jogot azon újítások bevezetésére, melyek nem befolyásolják a készülék működését.



Mielőtt hozzákezdene a sütő használatához, olvassa el figyelmesen a jelen használati utasítást, majd pedig tegye el olyan helyre, ahol kényelmes lesz, hogy a jövőben is tudja tanulmányozni. Ha Ön betartja a használati utasításban foglaltakat, ezzel biztosítja a sütő sokáig tartó problémamentes használatát.

BG Закупената от Вас микровълнова фурна е модерен и лесен за използване продукт. Това ръководство ще Ви даде възможност за бързо и точно познаване на ново придобитата печка. Моля, точно и задълбочено прочетете съдържанието на тази инструкция за употреба с особено внимание на забележките и препоръките на производителя на продукта.

Желаем Ви удовлетворение от използването на нашия продукт



Внимание!

Устройството е предназначено единствено за битови нужди. Производителят си запазва правото да прави промени, които не влияят на работата на устройството



Преди да използвате микровълновата фурна, прочетете внимателно това ръководство и го съхранявайте след това в лесно достъпно място, от където да можете да го прегледате за в бъдеще. Спазвайте препоръките и инструкциите, за да осигурите дълготраен експлоатационен живот и надеждна работа на фурната.

СОДЕРЖАНИЕ

МЕРЫ ПРЕДОСТОРОЖНОСТИ	5
РЕКОМЕНДАЦИИ ПО ТЕХНИКЕ БЕЗОПАСНОСТИ ПОЛЬЗОВНИА	5
БЕЗОПАСНОСТЬ	6
УСТАНОВКА ЗАЩИТЫ ОТ ЗАМЫКАНИЯ	8
ПОСУДА	8
УСТАНОВКА МИКРОВОЛНОВОЙ ПЕЧИ	10
УСТАНОВКА ВРАЩАТЕЛЬНОЙ ТАРЕЛКИ	11
УСТАНОВКА	11
ЭКСПЛУАТАЦИЯ	12
УСТРАНЕНИЕ НЕДОСТАТКОВ	20
ЗАКЛЮЧИТЕЛЬНЫЕ КОММЕНТАРИИ	20
ЧИСТКА	21
ГАРАНТИЯ	21

МАЗМУНЫ

САҚТЫҚ ШАРАЛАРЫ	22
ҚОЛДАНУ ҚАУІПСІЗДІГІ ТЕХНИКАСЫ БОЙЫНША КЕҢЕСТЕР	22
ҚАУІПСІЗДІК	23
ТҰИЫҚТАЛУДАН ҚОРҒАУДЫ ОРНАТУ	25
ЫДЫС	25
МИКРОТОЛҚЫНДЫ ПЕШТІ ОРНАТУ	27
АЙНАЛАТЫН ТӘРЕЛКЕНІ ОРНАТУ	28
ОРНАТУ	28
ПАЙДАЛАНУ	29
АҚАУЛАРДЫ ЖОЮ	37
ҚОРЫТЫНДЫ ТҮСІНІКТЕМЕЛЕР	37
ТАЗАЛАУ	38
КЕПІЛДІК	38

INHALT

SICHERHEITSHINWEISE	39
SICHERHEITSHINWEISE	39
SICHERHEITSHINWEISE	40
ELEKTRISCHER ANSCHLUSS	42
GESCHIRR	42
MIKROWELLENAUSSTATTUNG	44
INSTALLIERUNG DES DREHTELLERS	44
INBETRIEBNAHME DER MIKROWELLE	45
BEDIENUNG	46
STÖRUNGEN	54
SCHLUSSBEMERKUNGEN	54
REINIGUNG	55
GARANTIE	55

TABLA DE MATERII

MIJLOACE DE PRECAUȚIE	56
INDICAȚII CU PRIVIRE LA SIGURANȚA DE UTILIZARE	56
SIGURANȚA	57
INSTALAREA CIRCUITULUI DE PROTECȚIE	59
VASE	59
SETAREA CUPTORULUI	61
INSTALAREA PLATOULUI ROTATIV	62
INSTALARE	62
DESERVIR	63
DEPANARE	71
OBSERVAȚII FINALE	71
CURĂȚARE	72
GARANȚIA	72

TARTALOMJEGYZÉK

BIZTONSÁGI ÓVINTÉZKEDÉSEK	73
BIZTONSÁGOS HASZNÁLATTAL KAPCSOLATOS ELŐÍRÁSOK	73
BIZTONSÁG	74
VÉDELMI ÁRAMKÖR TELEPÍTÉSE	76
EDÉNYEK	76
A MIKROHULLÁMÚ SÜTŐ BEÁLLÍTÁSA	78
A FORGÓTÁNYÉR FELSZERELÉSE	78
FELSZERELÉS	79
HASZNÁLAT	80
HIBÁK ELHÁRÍTÁSA	88
ZÁRÓ RENDELKEZÉSEK	88
TISZTÍTÁS	89
GARANCIA	89

СЪДЪРЖАНИЕ

УКАЗАНИЯ КАСАЕЩИ БЕЗОПАСНОСТТА ПРИ ИЗПОЛЗВАНЕТО НА УРЕДА	90
ПРЕДПАЗНИ МЕРКИ	90
БЕЗОПАСНОСТ	91
ИНСТАЛИРАНЕ НА ЗАЩИТНА ВЕРИГА	93
СЪДОВЕ	93
ПОСТАВЯНЕ НА ПЕЧКАТА	95
ИНСТАЛИРАНЕ НА ВЪРТЯЩАТА СЕ ЧИНИЯ	95
ИНСТАЛИРАНЕ	96
ОБСЛУЖВАНЕ	97
ПРЕМАХВАНЕ НА ПОВРЕДИ	105
ЗАКЛЮЧИТЕЛНИ ЗАБЕЛЕЖКИ	105
ПОЧИСТВАНЕ	106
ГАРАНЦИЯ	106

МЕРЫ ПРЕДОСТОРОЖНОСТИ



ЧТОБЫ ИЗБЕЖАТЬ ЧРЕЗМЕРНОГО ВЛИЯНИЯ МИКРОВОЛНОВОЙ ЭНЕРГИИ

А) Не включать микроволновую печь при открытых дверцах! Это может привести к вредному воздействию микроволн на организм. Очень важно - не выключать предохранительные блоки и не производить с ними никаких действий!

(Б) Не располагать предметов между передней поверхностью микроволновой печи и дверями и не допускать, чтобы грязь или остатки чистящего средства накапливались на уплотнительных поверхностях.

(В) Не включать микроволновой печи в случае неисправности.

Исключительно важно, чтобы дверцы микроволновой печи правильно закрывались и чтобы не были повреждены:

(1) ДВЕРЦЫ (вмятины)

(2) ПЕТЛИ И ЗАМКИ (поломки либо петли слишком свободны)

(3) УПЛОТНИТЕЛИ ДВЕРЕЙ И УПЛОТНИТЕЛЬНЫЕ ПОВЕРХНОСТИ

(Г) Регулировку и все ремонтные работы микроволновой печи должен выполнять только высококвалифицированный сервисный персонал производителя.

Технические данные

Модель	AMM 20BI H
Напряжение тока	230V~ 50Hz
Рабочая частота	2450МГц
Уровень шума	54 [dB (A) re 1pW]
Используемая мощность	1250 W
Номинальная мощность микроволн	800 W
Номинальная мощность гриля	1000 W
Объём микроволновой печи	20 литров
Диаметр вращательной тарелки	245 mm
Внутренние размеры (LxWxH)	315,5 x 594,6 x 382,6
Масса Нетто	Около 13.6 кг

РЕКОМЕНДАЦИИ ПО ТЕХНИКЕ БЕЗОПАСНОСТИ ПОЛЬЗОВАНИЯ



ПРОЧИТАТЬ ВНИМАТЕЛЬНО И СОХРАНИТЬ ИНСТРУКЦИЮ НА БУДУЩЕЕ

- 1) **ВНИМАНИЕ! ПРЕДУПРЕЖДЕНИЕ!** В случае, когда микроволновая печь используется в комбинированном режиме, дети могут пользоваться микроволновой печью только под наблюдением взрослых, так как создаётся очень высокая температура.
- 2) **ВНИМАНИЕ! ПРЕДУПРЕЖДЕНИЕ!** Если дверцы либо уплотнения дверей неисправны, то запрещается пользоваться микроволновой печью, пока она не будет отремонтирована высококвалифицированным специалистом из сервисной службы производителя.
- 3) **ВНИМАНИЕ! ПРЕДУПРЕЖДЕНИЕ!** Осуществление любых действий по профилактическому уходу или ремонту микроволновой печи, связанных со снятием каких-либо защитных от микроволновой энергии покрытий, является опасным для каждого. Это может делать только высококвалифицированный специалист из сервисного обслуживания производителя.
- 4) **ВНИМАНИЕ! ПРЕДУПРЕЖДЕНИЕ!** Жидкости и другие пищевые продукты нельзя разогревать в плотно замкнутых ёмкостях, так как может произойти взрыв.
- 5) **ВНИМАНИЕ! ПРЕДУПРЕЖДЕНИЕ!** Данным оборудованием могут пользоваться дети в возрасте от 8 лет и старше, а также люди с ограниченными физическими, мануальными и психическими возможностями, люди с недостаточным опытом, которые незнакомы с оборудованием, в случае, если они находятся под наблюдением ответственного лица либо прошли инструктаж по обслуживанию безопасного пользования оборудованием и были информированы о возможной опасности, связанной с эксплуатацией данного оборудования. Детям запрещается играть с оборудованием!
- 6) Детям в возрасте до 8 лет запрещается производить чистку и профилактику по уходу за изделием. Ребёнок старше 8 лет может чистить либо производить профилактику по уходу микроволновой печи только под наблюдением ответственного лица.
- 7) Минимальная необходимая высота свободного пространства над верхней поверхностью микроволновой печи указана в инструкции по установке.
- 8) Применять только посуду, пригодную для использования в микроволновых печах.
- 9) Обращать особое внимание на микроволновую печь во время разогрева в ней пищи в пластиковых или бумажных ёмкостях, так как имеется угроза воспламенения ёмкостей.
- 10) В случае, если Вы заметили дым, следует немедленно выключить оборудование и отключить из электросети, дверцы оставить закрытыми, пока не погаснет пламя.
- 11) В подогреваемых микроволнами напитках может возникнуть процесс задержки кипения (жидкость закипит с опозданием, например, в момент, когда Вы доторонетесь до ёмкости), поэтому следует соблюдать осторожность во время действий с ёмкостью.

РЕКОМЕНДАЦИИ ПО ТЕХНИКЕ БЕЗОПАСНОСТИ ПОЛЬЗОВНИЯ



- 11) Содержание бутылок для кормления детей и баночек с детским питанием следует размещать или встраивать и, во избежание ожогов, проверить температуру содержимого перед кормлением ребёнка.
- 12) Яйца в скорлупе (как сырые, так и варёные вкрутую) нельзя разогревать в микроволновых печах, так как они могут взорваться, даже уже после разогрева микроволнами.
- 13) Подробности, касающиеся чистки уплотнителей дверей и частей, прилегающих к ним, даны в соответствующем разделе данной инструкции.
- 14) Микроволновую печь следует систематически чистить и удалять все остатки приготавливаемых в ней блюд.
- 15) Пренебрежение соблюдением чистоты микроволновой печи может привести к повреждению поверхности, что, в свою очередь, может неблагоприятно повлиять на прочность оборудования и создать опасные ситуации.
- 16) Внимание! Если соединительный кабель подвергся повреждению, то, во избежание опасности, замена его должна быть произведена у производителя, либо квалифицированного специалиста в профессиональной ремонтной мастерской.
- 17) Перед началом эксплуатации микроволновой печи следует прокалить нагреватель гриля (во время прокалывания нагревателя, из вентиляционных отверстий микроволновой печи может идти дым:
 - следует включить вентиляцию в помещении или открыть окно,
 - установить микроволновую печь в режим работы только гриля на промежуток времени около 3 мин. и накалить нагреватель гриля без подогрева продуктов питания.
- 18) Храните прибор и его шнур вне досягаемости детей младше 8 лет.
- 19) Этот прибор предназначен для использования в домашнем хозяйстве и в подобных областях применения, таких как:
 - штатные кухонные зоны в магазинах, офисы и другие рабочие места;
 - для клиентов в гостиницах, отелях и других местах проживания;
 - на фермах;
 - в полупансионах.
- 20) **ВНИМАНИЕ:** Во время работы прибор и его доступные части нагреваются. Не дотрагивайтесь до нагреваемых элементов. Не подпускайте к прибору детей младше 8 лет если они не находятся под постоянным наблюдением.
- 21) Не используйте парочиститель
- 22) Сосуд для хранения продуктов может нагреваться.
- 23) Микроволновая печь должна работать с открытой декоративной дверью. (для печей с декоративной дверью.)

БЕЗОПАСНОСТЬ



1. Микроволновая печь должна стоять на ровной поверхности.
2. Вращающаяся тарелка и система вращательного кольца во время приготовления должны находиться в микроволновой печи. Следует осторожно положить приготавливаемое блюдо на вращательную тарелку и осторожно с ней обходиться, чтобы не разбить её.
3. Неправильное использование блюда для зарумянивания, из-за высокой температуры, может привести к повреждению (трещине) вращательного столика.
4. Применять пакет для приготовления в микроволновых печах только соответствующего размера.
5. Микроволновая печь имеет несколько встроенных выключателей, защищающих от излучения, при открытых дверцах. Не производить никаких действий с этими выключателями!
6. Не включать пустую микроволновую печь. Включение микроволновой печи без блюда либо с блюдом, содержащим очень маленький объём воды, может стать причиной пожара, обугливания блюда, искробразования, а также повреждения покрытия внутренней камеры.
7. Не готовить блюда непосредственно на вращательной тарелке. Избыточное нагревание вращательной тарелки может привести к её повреждению (трещине).
8. Не подогревать бутылок или блюд для младенцев в микроволновой печи. Процесс подогрева может быть неравномерным и привести к физическим телесным повреждениям (травмам).
9. Не применять ёмкостей с узкой шейкой, например, таких, как бутылочки для сиропа.
10. Не жарить на жиру и в глубокой посуде в микроволновой печи.
11. Не заниматься домашним консервированием продуктов в микроволновой печи, так как не всегда всё содержимое спойка достигает температуры кипения.
12. Не применять микроволновую печь в коммерческих целях. Данная микроволновая печь запроектирована только и исключительно для применения в домашнем хозяйстве.
13. Для того, чтобы не допустить задержки процесса кипения горячих жидкостей и напитков, а также ожогов по этой причине, следует размещать жидкость перед помещением ёмкости в микроволновую печь и опять размещать жидкость в середине процесса приготовления. Затем, оставить ещё на непродолжительное время в микроволновой печи и ещё раз размешать перед тем, как вынуть ёмкость из микроволновой печи.
14. Не забывайте вовремя вынимать блюдо из микроволновой печи, во избежание его подгорания.
15. В случае, когда оборудование используется в комбинированном режиме, дети могут пользоваться микроволновой печью под наблюдением взрослых, так как в данном режиме образуются очень высокая температура.
16. Следует содержать микроволновую печь в чистоте, иначе может наступить повреждение поверхности, что может отрицательно повлиять на надёжность работы микроволновой печи и привести к опасной ситуации.



Во избежание опасности возникновения пожара, телесных повреждений людей или повреждения излучением микроволн, во время пользования оборудованием следует соблюдать нижеперечисленные правила безопасности:

БЕЗОПАСНОСТЬ

1. Прочтите инструкцию эксплуатации перед использованием оборудованием.
2. Полностью соблюдать технику безопасности раздела «ЧТОБЫ ИЗБЕЖАТЬ ЧРЕЗМЕРНОГО ВЛИЯНИЯ МИКРОВОЛНОВОЙ ЭНЕРГИИ».
3. Как и в случае пользования большинством печей и плит, необходимо тщательное внимание и контроль, во избежание угрозы пожара в камере микроволновой печи.



Если случится возгорание:

1. Оставить дверцы микроволновой печи закрытыми.
2. Выключить микроволновую печь и вынуть штекер из электрической розетки.
3. Отключить электрическое питание, выкрутив или вынув предохранитель из щитка.



Необходимо всегда помнить следующие правила:

1. Не передерживать блюда в микроволновой печи во время приготовления. Внимательно следить за оборудованием, особенно, когда в целях более простого и быстрого приготовления в ней находятся блюда в бумажной упаковке, искусственные или другие легко воспламеняющиеся материалы.
2. Не применять камеру микроволновой печи для складирования. Не хранить внутри микроволновой печи легко воспламеняющиеся продукты и предметы, такие, как: хлеб, печенье, изделия из бумаги и т. п. В случае, если молния ударит в линию электропитания, микроволновая печь может непроизвольно включиться.
3. Снять веревочные зажимы и металлические элементы упаковки с бумажных или пластиковых ёмкостей/пакетов перед помещением их в микроволновую печь.
4. Микроволновая печь должна иметь заземление.
5. Устанавливать микроволновую печь только в соответствии с инструкцией по установке.
6. Некоторые продукты, такие, как яйца в скорлупе, вода с растительными маслами или жирами, плотно закрытые ёмкости и закрытые стеклянные банки, могут взрываться, поэтому их нельзя подогревать в микроволновой печи.
7. Применять данное оборудование только в соответствии с данной инструкцией. Не применять каррозийных химических средств в микроволновой печи. Микроволновая печь специально спроектирована для подогрева или приготовления пищи. Она не предназначена для лабораторного либо промышленного применения.
8. Работа микроволновой печи должна осуществляться под постоянным наблюдением взрослых. Недопустима ситуация доступа детей к управляющим элементам. Запрещается детям играть с оборудованием!
9. Не включать микроволновую печь, если повреждена связующая панель или штекер, а также, если микроволновая печь работает неправильно, повреждена или упала.
10. Оборудование может ремонтироваться только квалифицированными специалистами сервиса «Амика».
11. Нельзя блокировать или закрывать вентиляционные отверстия в микроволновой печи.
12. Не складировать и не применять микроволновую печь вне помещений.
13. Не пользоваться микроволновой печью вблизи воды, кухонной раковины, во влажном помещении или вблизи плавательного бассейна.
14. Не погружать соединительный кабель микроволновой печи и штекер в воду.
15. Не располагать кабель близко к нагреваемым поверхностям.
16. Не допускать ситуации свисания кабеля микроволновой печи с края стола или столешницы.
17. Чистка:

Перед чисткой убедиться, что микроволновая печь отключена от источника электропитания.

а) после пользования следует очистить микроволновую печь внутри влажной тряпочкой.

б) вымыть предметы оборудования микроволновой печи обычным способом в мыльной воде.

в) рамку дверей, уплотнительную прокладку и соседние с ними элементы, если они загрязнены, чистить осторожно мокрой тряпочкой. Во время чистки поверхности дверей и микроволновой печи применять только мягкие неабразивные мыла или моющие средства, наноса их губкой или мягкой тряпочкой...

18. Не используйте жесткие абразивные чистящие средства или острые металлические скребки для чистки стеклянной дверцы, так как ими можно поцарапать его поверхность, в результате чего стекло может лопнуть.

РАСПАКОВКА



Обоудование на время транспортировки было защищено от повреждения. После распаковки оборудования просим Вас снять элементы упаковки способом, безопасным для окружающей среды.

Все материалы, которые применялись для упаковки,

являются безопасными для окружающей среды, в 100 % подлежат вторичной переработке, что обозначено соответствующим символом. Внимание! Упаковочные материалы (полиэтиленовые пакеты, куски пенопласта и т.п.) в тракте распаковки должны быть недоступны для детей.

ПОСЛЕ ЭКСПЛУАТАЦИИ



По истечении срока эксплуатации нельзя утилизировать данный продукт вместе с обычными коммунальными отходами, его следует сдать в пункт приема и утилизации электрических и электронных устройств. Об этом информирует символ, размещенный на продукте, инструкции обслуживания или упаковке. Используемые в изделии пластмассы пригодны к повторному использованию согласно их обозначению.

Благодаря повторному использованию, использованию материалов или другим формам применения изношенных устройств, Вы вносите существенный вклад в защиту окружающей среды. Информацию о соответствующем пункте утилизации изношенных устройств Вам предоставить администрация г/мины.

УСТАНОВКА ЗАЩИТЫ ОТ ЗАМЫКАНИЯ

ОПАСНОСТЬ

Опасность поражения электрическим током при прикосновении: определённые внутренние элементы при прикосновении могут стать причиной серьёзных травм или смерти. Не разбирать данное оборудование!

ПРЕДУПРЕЖДЕНИЕ!

Опасность поражения электрическим током! Неправильное применение заземления может стать причиной поражения электрическим током. Не вставлять штекер в гнездо, прежде чем оборудование не будет правильно подключено и заземлено.

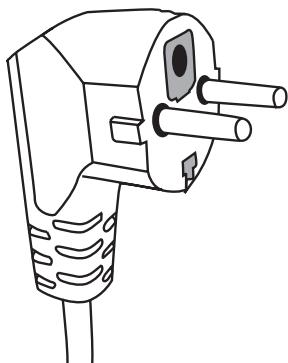

Данное оборудование следует заземлить. В случае короткого замыкания, заземление уменьшает степень опасности поражения электрическим током, обеспечивая отток электрического тока. Данное изделие оборудовано кабелем, имеющим провод заземления и соответствующий штекер.

Штекер должен подключаться к правильно установленной электророзетке с заземлением.

Если Вы неполностью поняли инструкцию заземления или у Вас возникли сомнения, правильно ли заземлено оборудование, следует обратиться к высококвалифицированному электрику или технику по ремонту оборудования.

Если необходимо использовать удлинитель, то следует применять только трёхпроводный кабель с гнездом для электрозаземления.

Производитель не несёт ответственности за ущерб или травмы, которые являются результатом подключения микроволновой печи к источнику электропитания без защиты заземления или с неисправной защитой заземления.

1. В микроволновой печи предусмотрен короткий сетевой кабель, чтобы избежать опасности в случае возгорания, а также внезапного отключения микроволновой печи по причине того, что кто-то споткнулся о длинный кабель.
2. Если применяется удлинитель:
 - 1) Номинальные знаки электрических данных на удлинителе должны соответствовать (быть такой же величины), номинальным электрическим данным оборудования.
 - 2) Удлинитель должен быть трёхпроводным кабелем с заземлением.
 - 3) Длинный кабель должен быть проведён так, чтобы не свисал со столешницы или стола, чтобы не могли потянуть за него дети или, а также чтобы кто-то не зацепился за него и непроизвольно не отключил оборудование.

ПОСУДА

ПРЕДУПРЕЖДЕНИЕ



Внимание! Угроза травм для людей! Плотные закрытые ёмкости могут взрываться! Закрытые ёмкости следует открывать, а пластиковые пакеты накалывать перед началом разогревания.

Материалы, которые можно и нельзя применять в микроволновой печи. Некоторая неметаллическая посуда может быть небезопасна при использовании её в микроволновой печи. Если Вы имеете сомнения, пригодна ли посуда для приготовления в ней блюд в микроволновой печи, то сделайте следующее:

Проверка посуды:

1. Наполните ёмкость безопасную для применения в микроволновой печи 1 стаканом холодной воды (250 мл), то же самое сделайте с посудой, которую хотите проверить.
2. Нагревайте на максимальной мощности в течение 1 минуты.
3. Внимательно и осторожно прикоснитесь к посуде. Если посуда тёплая, то не следует использовать её в микроволновой печи.
4. Время приготовления не может превышать 1 мин.

ПОСУДА

Материалы, которые нельзя использовать в микроволновой печи

Посуда	Комментарий
Алюминиевый поднос	Может быть причиной возникновения электрического разряда. Переложить приготавливаемое блюдо на посуду, пригодную для пользования в микроволновой печи.
Картонная ёмкость с металлической ручкой	Может быть причиной возникновения электрического разряда. Переложить приготавливаемое блюдо на посуду, пригодную для пользования в микроволновой печи.
Металлическая посуда либо посуда с металлической рамкой	Металл защищает блюдо от воздействия микроволновой энергии. Металлическая рамка может привести к возникновению электрического разряда.
Металлическая посуда, закрывающаяся способом закрутки	Может стать причиной возникновения электрического разряда и пожара в микроволновой печи.
Бумажные пакеты	Могут стать причиной пожара в микроволновой печи.
Посуда из пенопласта	Пенопласт под действием высокой температуры может расплавиться и загрязнить жидкость, которая в нём находится.
Деревянная посуда	Дерево высыхает, поэтому, когда находится в микроволновой печи, может треснуть или поломаться.

Материалы, которые можно использовать в микроволновой печи

Посуда	Комментарий
Алюминиевая фольга	Только как накрытие сверху. Маленькие гладкие куски можно применять для накрытия порций мяса или курятины, во избежание разваривания. Если фольга находится слишком близко стенок микроволновой печи, то может возникнуть электрический разряд. Фольга должна находиться на расстоянии не менее 2,5 см от стенок микроволновой печи.
Блюдо для подрумянивания	Соблюдать инструкцию производителя. Дно блюда для подрумянивания должно быть не менее, чем на 5 мм выше вращательной тарелки. Неправильное использование может привести к повреждению (трещине) вращательной тарелки.
Обеденная посуда	Только та, которая предназначена для применения в микроволновой печи. Соблюдать инструкцию производителя. Не использовать треснувшей или выщербленной посуды.
Стекланные банки	Всегда снимать крышку. Применять только для подогревания блюд до нужной температуры. Большинство стеклянных банок не устойчивы к высоким температурам и могут трескаться.
Стекланная посуда	Применять в микроволновой печи только жаростойкую стеклянную посуду. Убедиться, что в данной посуде нет металлических рамок. Не использовать треснувшей или выщербленной посуды.
Пакеты для приготовления в микроволновой печи	Соблюдать инструкцию производителя. Не замыкать пакеты металлическими зажимами.
Бумажные тарелки и стаканчики	Сделать надрезы, чтобы испарялся пар. Применять только для кратковременного приготовления или подогрева. Не оставлять микроволновую печь без наблюдения во время приготовления.
Бумажные полотенца	Применять для накрытия подогреваемых блюд, с целью поглощения жира. Применять только при кратковременном приготовлении под непрерывным наблюдением.
Пергаментная бумага	Применять только для накрытия блюд, во избежание разбрызгивания или как упаковку для испарения.

ПОСУДА

Посуда	Комментарий
Пластмасса	Только пригодная для использования в микроволновой печи, на которой есть в наличии этикетка «Для микроволновых печей». Некоторые пластиковые ёмкости размякнуты, когда блюдо в них нагревается. Плотно закрытые пластиковые пакеты для приготовления следует надрезать, продырявить либо установить вентиляцию, согласно с указаниями на упаковке.
Пластиковые упаковки	Только пригодные для использования в микроволновой печи. Применять для накрытия приготавливаемых блюд с целью сохранения влажности. Не допускать, чтобы пластиковые упаковки прикасались к блюду.
Термометры	Только термометры, пригодные для использования в микроволновой печи. (Термометры для мяса и сахара).
Восковая бумага	Применять только, как накрытие, чтобы избежать разбрызгивания и сохранить влажность блюда.

Материал посуды	Микроволны	Гриль	Комбинированный режим
Термоустойчивое стекло	ДА	ДА	ДА
Термически неустойчивое стекло	НЕТ	НЕТ	НЕТ
Термоустойчивая керамика	ДА	НЕТ	НЕТ
Посуда из материалов, безопасных для применения в микроволновой печи	ДА	НЕТ	НЕТ
Бумага для кухонного применения	ДА	НЕТ	НЕТ
Металлическая ёмкость	НЕТ	ДА	НЕТ
Металлическая стойка (в комплекте микроволновой печи)	НЕТ	ДА	НЕТ
Алюминиевая фольга и ёмкости из фольги	НЕТ	ДА	НЕТ

УСТАНОВКА МИКРОВОЛНОВОЙ ПЕЧИ

Названия элементов, которыми оборудована микроволновая печь

Вынуть микроволновую печь и все материалы из картонной коробки. Микроволновая печь оборудована следующими элементами:

- Вращательная тарелка 1
- Система вращательного кольца 1
- Инструкция эксплуатации 1

- A) Панель управления
- B) Вал поворотного столика
- C) Узел подставки поворотного столика
- D) Стеклоподнос
- E) Смотровое окно
- F) Дверца в сборе
- G) Система предохранительной блокировки

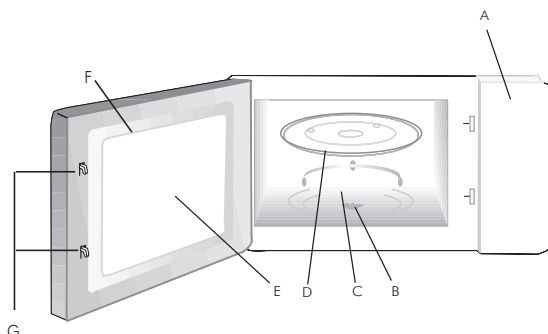

УСТАНОВКА ВРАЩАТЕЛЬНОЙ ТАРЕЛКИ

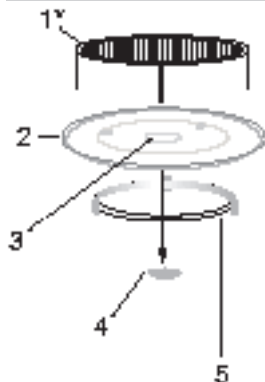

- 1 Никогда не зажимать и не устанавливать вращательную тарелку вверх дном.
- 2 Во время приготовления всегда применять вращательную тарелку и систему кольца вращательного столика.
- 3 Для приготовления или подогрева всегда размещать все блюда на вращательной тарелке.
- 4 Если вращательная тарелка треснет или поломается, обратитесь в профессиональную ремонтную мастерскую.

Элементы, которыми оборудована микроволновая печь:

1. Стойка для гриля
2. Вращательная тарелка
3. Гнездо установки тарелки (нижняя сторона)
4. Вращательный штифт
5. Система вращательного кольца

***Внимание:** стойку, которой оборудовано изделие, следует применять исключительно при установке микроволновой печи в функции «ГРИЛЬ».

УСТАНОВКА

- Снять все материалы и элементы упаковки.
- Проверить микроволновую печь на предмет повреждений, таких как: вогнутости, смещения или поломка дверей.
- Не устанавливать микроволновой печи если она неисправна.



Не снимать светло-коричневого покрытия из слюды, прикрученного винтами к внутренней части микроволновой печи, которое служит для охраны магнетрона.

Установка

1. Оборудование предназначено исключительно для пользования в домашнем хозяйстве.
2. Микроволновой печью можно пользоваться только после встраивания её в кухонную мебель.
3. Способ монтажа микроволновой печи в мебель подан в «Инструкции монтажа».
4. Микроволновая печь должна быть установлена в шкафу шириной 60 см и на высоте 85 см от пола кухни.

**Доступные поверхности
могут быть горячими
во время работы
микроволновой печи**







ЭКСПЛУАТАЦИЯ

Данная микроволновая печь оборудована в современную систему электронного управления, для регулирования параметров приготовления или разогревания пищи.

1. Установка часов.

Когда микроволновая печь будет подключена к электророзетке, на табло появится значение "0:00", звонок издаст звуковой сигнал. Затем следует:











1. Нажать , цифры часов мигают
2. Повернуть , чтобы установить цифры часов от 0 до 23
3. Нажать , цифры часов мигают
4. Повернуть , чтобы установить цифры минут от 0 до 59
5. Нажать , чтобы закончить установку часов



Внимание! Если часы не будут установлены, то некоторые функции оборудования не будут действовать. Если во время установки часов в течение 5 минут не будет выполнена какая-либо операция, часы автоматически перейдут в предыдущий режим.

2. Подогрев блюда

Пример: если Вы хотите задействовать 80% микроволн для приготовления блюда в течение 20 минут, можно запрограммировать микроволновую печь, выполняя следующие этапы:

1. Нажать   /ок, на экране засветится "P1 00".
2. Нажать несколько раз  либо повернуть , чтобы установить мощность микроволн, равную 80%, на табло появится символ "P80" (данная мощность микроволн обозначена соответствующим символом, который находится в таблице на следующей странице).
3. Нажать   /ок, чтобы подтвердить.
4. Повернуть , чтобы установить время приготовления на 20 минут
5. Нажать   /ок, чтобы начать процесс разогревания или , чтобы аннулировать установки

ОБСЛУЖИВАНИЕ

Внимание! Регулирование времени ручкой, с точностью в пределах:

0---1 мин.:	5 секунд
1---5 мин.:	10 секунд
5---10 мин.:	30 секунд
10---30 мин.:	1 минута
30---95 мин.:	5 минут





Символы, соответствующие мощности оборудования:

Мощность микроволновой печи	100%	80%	50%	30%	10%
Символ на табло	P100	P80	P50	P30	P10

3. Приготовление в функции «Гриль»



Внимание! Только во время приготовления в функции «Гриль» можно пользоваться специальной стойкой, которой оборудована микроволновая печь.

1. Нажать , чтобы установить функцию «Гриль» (на табло появится символ "G").
2. Нажать , чтобы подтвердить выбор функции «Гриль»
3. Повернуть , чтобы установить время приготовления в функции «Гриль» (в пределах от 00:05 до 95:00).
4. Нажать , чтобы начать приготовление в функции «Гриль».







Внимание! По истечении установленного времени приготовления в функции «Гриль», раздастся звуковой акустический сигнал, который информирует, что следует перевернуть приготавливаемое блюдо на другую сторону, чтобы запекание было более эффективным.

После звукового сигнала следует открыть двери микроволновой печи, перевернуть приготавливаемую еду на другую сторону и нажать кнопку , чтобы продолжить работу микроволновой печи. Если Вы не выполните данного действия, печь будет продолжать работу, согласно с установленным временем работы.

ОБСЛУЖИВАНИЕ

4. Разогревание в комбинированном режиме



Попеременное применение микроволн и функции «Гриль» в соответствующих пропорциях (смотри С-1 и С-2 в таблице ниже).

1. Нажать , на экране светится "G".
2. Несколько раз нажать  либо повернуть , чтобы установить функцию «Комби», обозначенную на табло "С-1" или "С-2" (соотношение мощности микроволн к мощности гриля находится в таблице ниже).
3. Нажать , чтобы подтвердить выбор функции «Комби».
4. Повернуть , чтобы установить время работы (в промежутке от 00:05 до 95:00).
5. Нажать , чтобы начать работу микроволновой печи.

Соотношение мощности микроволн к мощности гриля в функции «Комби»:



Символ на табло	Мощность микроволн	Мощность гриля
С-1	55%	45%
С-2	36%	64%

5. Старт /Быстрый старт



Когда микроволновая печь находится в режиме ожидания, нажать , чтобы начать работу микроволновой печи на полной мощности микроволн (100%) через 30 секунд. Каждое последующее нажатие  добавляет время подогрева. Максимальная установка времени – 95 минут.

ОБСЛУЖИВАНИЕ

6. Разморозка (в соответствии с весом размораживаемых продуктов)

1. Нажать один раз кнопку , на табло появится символ „dEF1” (разморозка в соответствии с весом)
2. Повернуть , чтобы установить массу продуктов (в пределах от 100 до 2000 гр).
3. Нажать , чтобы начать процесс разморозки.





7. Разморозка (по времени)

1. Нажать два раза кнопку , на табло появится символ „dEF2” (разморозка по времени).
2. Повернуть , чтобы установить время работы (в промежутке от 00:05 до 95:00).
3. Нажать , чтобы начать процесс разморозки.



8. Многоэтапный подогрев

Ввести программу приготовления. Можно установить максимум 3 степени уровня мощности. Размораживание следует всегда устанавливать, как первое действие, если оно входит в многоступенчатую программу. Оборудование будет издавать акустический звук после каждого установленного этапа подогрева. Функция «Авто-Меню» не может быть использована в многоэтапном подогреве.

Например: если Вы хотите разморозить в течении 5 минут блюдо, а затем подогреть его, используя 80% мощности микроволн в течение 7 минут, следует выполнить следующие действия:

1. Нажать двукратно кнопку  - (на табло появится символ „dEF2”).
2. Повернуть , чтобы установить время разморозки на 5 минут.
3. Нажать  один раз.
4. Повернуть , чтобы установить мощность микроволн равную 80 % (на табло появится символ ”P80”).





ОБСЛУЖИВАНИЕ

5. Нажать  **OK**, чтобы подтвердить.
6. Повернуть , чтобы установить время подогрева на 7 минут.
7. Нажать  **OK**, чтобы начать работу оборудования.





9. Задержка старта

Сначала следует установить часы, затем – процесс приготовления, согласно с указаниями выше, и потом установить желаемое время на старт.



Пример: если Вы хотите подогреть блюдо, используя 80 % мощности микроволн в течение 7 минут, следует выполнить следующие действия:

1. В первую очередь, следует установить часы.
 2. Ввести программу приготовления. Можно установить не более трёх уровней мощности.
Функция разморозки не должна устанавливаться в программе «Задержка старта».
- а) Нажать  один раз.
 - б) Повернуть , чтобы выбрать мощность микроволн равную 80% (на табло появится символ „P 80“).
 - в) Нажать  **OK**, чтобы подтвердить.
 - г) Повернуть , чтобы выбрать время подогрева - 7 минут.

После выполнения вышеуказанных действий, не следует нажимать  **OK**, а действовать далее, согласно с нижеследующими этапами:







3. Нажать , цифры часов мигают.
4. Повернуть , чтобы установить цифры часов (от 0 до 23).
5. Нажать , цифры минут мигают.
6. Повернуть , чтобы установить цифры минут (от 0 до 59).

ОБСЛУЖИВАНИЕ

7. Нажать   /ок, чтобы начать подогрев с задержкой старта. Одновременно с началом работы, микроволновая печь издаст акустический сигнал. Выполнение последнего этапа будет подтверждено акустическим сигналом и в этот момент микроволновая печь перейдёт в режим отсчёта запрограммированного времени задержки старта. После отсчёта времени, микроволновая печь включится автоматически (начнёт работу функции).

10. «Авто - Меню» (Таблица «Авто - Меню» находится на следующей странице).







Например: если Вы хотите использовать функцию «Авто - Меню» для приготовления 250 гр рыбы.

1. Повернуть  по часовой стрелке, с целью выбора функции „А3”
2. Нажать   /ок, чтобы подтвердить установку вида автопрограммы.
3. Повернуть , чтобы выбрать соответствующий вес – 250гр.
4. Нажать   /ок, чтобы включить автопрограмму.
5. После окончания подогрева, микроволновая печь издаст акустический звук.

ОБСЛУЖИВАНИЕ



Меню	Вес	Табло
A1 сохранение температуры	200	200
	400	400
	600	600
A2 овощи	200	200
	300	300
	400	400
A3 рыба	250	250
	350	350
	450	450
A4 мясо	250	250
	350	350
	450	450
A5 макароны	50g (из 450 мл холодной воды)	50
	100g (из 800 мл холодной воды)	100
A6 картофель	200	200
	400	400
	600	600
A7 пицца	200	200
	400	400
A8 супы	200	200
	400	400



11. Поддержание тепла

1. В режиме наблюдения нажать , на табло появится "200".
2. Нажать несколько раз  или повернуть , чтобы выбрать вес блюда (200 гр, 400 гр или 600 гр).
3. Нажать  +  / , чтобы начать работу микроволновой печи.

ОБСЛУЖИВАНИЕ

12. Блокировка – охрана от детей.

Блокировка: нажать  и придерживать около 3 секунд, пока на табло не появится  , затем раздастся долгий звуковой сигнал – это значит, что микроволновая печь заблокирована.

Разблокировка: нажать и придерживать  около 3 секунд, до момента пока не раздастся звуковой сигнал и на табло появится  - микроволновая печь разблокирована.

Информационные функции:

а) Если во время подогрева нажать кнопку  или  - высветится

действующий уровень мощности.

б) Если в режиме «Задержка старта» будет нажата кнопка  , то

высветится время установки.

в) Для того, чтобы после открытия дверей и вторичном их закрытии

возобновить работу, следует нажать кнопку  +  /ок .

г) Если во время подогрева будет нажата кнопка  , высветлится

актуальное время.

14. Чистка

Убедиться, что микроволновая печь отключена от источника электропитания.

Очистить микроволновую печь внутри, с помощью легко увлажнённой тряпочки. Умыть оборудование микроволновой печи обычным способом в воде с мылом или моющим средством. Раму дверей, уплотнительную прокладку и части рядом с ними находящиеся, если они загрязнены, следует старательно очистить с помощью влажной тряпочки.

УСТРАНЕНИЕ НЕДОСТАТКОВ

Микроволновая печь нарушает телевизионное изображение	Радиотрансляция и телевизионное изображение могут нарушаться во время работы микроволновой печи. Такие нарушения также могут происходить во время работы малогабаритного электрического оборудования, например, миксера, пылесоса и электрического вентилятора. Это нормальное явление.
Микроволновая печь слабо светит	При приготовлении на низкой мощности микроволн свет микроволновой печи может стать слабым. Это нормальное явление.
Пар оседает на дверях, горячий воздух выходит через вентиляционные отверстия.	Во время приготовления блюда может испаряться пар. Большая часть его испаряется через вентиляционные отверстия, но определённая его часть может собираться в холодном месте, например, на дверях микроволновой печи. Это нормальное явление.

Недостаток	Возможная причина	Устранение
Микроволновая печь не включается	(1) Соединительный кабель не подключен правильно к электрическому гнезду	Вытянуть штекер и включить его опять по истечении 10 секунд
	(2) Перегорел предохранитель или включился предохранитель безопасности	Поменять предохранитель или включить выключатель (ремонт только в сервисе «Hansa»)
	(3) Проблема с электрической розеткой	Проверить электрическую розетку с помощью другого электрического оборудования
Микроволновая печь не греет	(4) Неправильно закрыты дверцы	Хорошо закрыть двери
Стекло вращательного столика шумит во время работы микроволновой печи.	(5) Загрязнена система вращательного кольца и дно микроволновой печи	Смотри раздел «Профилактика микроволновой печи»

ЗАКЛЮЧИТЕЛЬНЫЕ КОММЕНТАРИИ



Перед началом пользования микроволновой печью следует прочесть данную инструкцию эксплуатации и сохранить её. Не ремонтировать микроволновую печь самостоятельно. В случае неисправности обратиться в профессиональный фабричный сервис. Содержимое бутылок для кормления и стеклянных баночек с детским питанием следует перемешать или встряхнуть и, во избежание ожогов, проверить их температуру перед кормлением. Систематически проверять микроволновую печь и её электрический соединительный кабель на предмет повреждений. Нельзя пользоваться микроволновой печью, если обнаружены какие-либо повреждения.

Предупреждение!



1. Небезопасными являются выполнение сервисных и ремонтных работ неквалифицированным специалистом, если они связаны со снятием какого-либо защищающего от энергии микроволн покрытия.
2. Детям разрешается пользоваться микроволновой печью без наблюдения взрослых только при условии, если они научены безопасно пользоваться микроволновой печью, а также понимают опасность, которая может возникнуть вследствие неправильного пользования.
3. Если соединительный кабель повреждён, то подлежит замене в профессиональном сервисном пункте.



Не пробовать обслуживать микроволновую печь с открытыми дверцами, потому как работа данного оборудования с открытыми дверцами может стать причиной серьёзных травм, связанных с действием энергии микроволн. Очень важно не выключать и не производить никаких действий при предохранительных блокиадах.

ЗАКЛЮЧИТЕЛЬНЫЕ КОММЕНТАРИИ



Старательно и осторожно чистить уплотнительные прокладки дверей, и уплотнительные поверхности. Не включать микроволновую печь, если она неисправна и имеет повреждения. Очень важным условием является правильное закрытие дверей микроволновой печи, чтобы не повредить их: (1) двери (не могут быть погнуты), (2) завесы и замки (не могут быть поломаны или слишком свободны), (3) уплотнительные прокладки и поверхности, уплотняющие двери. Всегда проверяйте посуду, чтобы убедиться что она пригодна для использования в микроволновой печи.

При разогревании блюд в бумажных ёмкостях или упаковках, необходимо часто проверять микроволновую печь на предмет опасности возгорания.

При подогревании напитков в микроволновой печи может возникнуть процесс задержки кипения, поэтому следует соблюдать максимальную осторожность в обращении с ёмкостью с подогретой жидкостью.

В случае, если Вы заметили дым, следует немедленно выключить оборудование, вынуть штекер из электрической розетки, оставить дверцы микроволновой печи закрытыми пока пламя не погаснет. Яйца в скорлупе (свежие или вареные) нельзя подогревать в микроволновых печах, так как они могут взрываться.

Если двери или уплотнительные прокладки повреждены, запрещается пользоваться микроволновой печью, пока она не будет отремонтирована в профессиональном сервисе. Жидкости и блюда не подогревать в плотно замкнутых ёмкостях, иначе они могут взорваться.

ЧИСТКА

Убедиться, что микроволновая печь отключена от источника электропитания. Очистить микроволновую печь внутри, при помощи слегка влажной тряпочки. Умыть внутреннее оборудование микроволновой печи в воде с мылом. Раму дверей и уплотнительную прокладку, а также близкие к ним части, если они загрязнены, следует старательно очистить с помощью влажной тряпочки.

ГАРАНТИЯ

Гарантия

Гарантийные обязательства выполняются согласно гарантийной карты. Производитель не отвечает за любой ущерб, который причинён в результате неправильного пользования изделием.

Производитель свидетельствует:

Данной информацией производитель свидетельствует, что настоящая продукция соответствует основным требованиям нижеперечисленных европейских директив:

- *Директива о низком напряжении 2006/95/WE*
- *Директива электромагнетической совместимости 2004/108/WE*

*На основании вышеуказанного, на данном изделии имеется знак **CE** и присвоена декларация соответствия, выдаваемая организациями, контролирующими рынок.*

САҚТЫҚ ШАРАЛАРЫ



МИКРОТОЛҚЫНДЫ ЭНЕРГИЯНЫҢ ШАМАДАН ТЫС ӘСЕР ЕТУІНЕН АУЛАҚ БОЛУ ҮШІН

А) Микротолқынды пешті есігі ашулы күйінде қосуға болмайды! Бұл микротолқындардың ағзаға зиянды әсер етуіне әкеп соғуы мүмкін. Өте маңызды – сақтандырғыш бұғаттауларды сөндірмеңіз және олармен ешқандай әрекеттер жүргізбеңіз!

(Б) Микротолқынды пештің алдыңғы беті мен есігінің арасына заттар қоймаңыз және тығыздағыш беттерде ластанулар немесе тазалағыш құралдар қалдықтарының жиналуына жол бермеңіз.

(В) Микротолқынды пеш зақымдалған жағдайда оны қосуға болмайды.

Микротолқынды пештің есігі дұрыс жабылғаны жөне:

- (1) ЕСІГІ (майысқан)
- (2) ІЛМЕКТЕРІ МЕН ҚҰЛЫПТАРЫ (сынған немесе ілмектері өте бос)
- (3) ЕСІКТИҢ ТЫҒЫЗДАҒЫШТАРЫ МЕН ТЫҒЫЗДАҒЫШ БЕТТЕРІ зақымдалмағаны өте маңызды.

(Г) Микротолқынды пешті реттеуді және барлық жөндеу жұмыстарын тек өндірушінің жоғары білікті қызмет көрсететін қызметкерлер құрамы ғана орындауы қажет.

Техникалық мәліметтер

Үлгі	АММ 20ВІ Н
Тоқ кернеуі	230V~ 50Hz
Жұмыс жиілігі	2450МГц
Шу деңгейі	54 [dB (A) re 1pW]
Қолданылатын қуат	1250 W
Микротолқындардың нақтылы қуаты	800 W
Грильдің нақтылы қуаты	1000 W
Микротолқынды пештің көлемі	20 литр
Айналанын тәрелкенің диаметрі	245 mm
Ішкі өлшемдері (LxWxH)	315,5 x 594,6 x 382,6
Таза салмағы	шамамен 13,6 кг

ҚОЛДАНУ ҚАУПСІЗДІГІ ТЕХНИКАСЫ БОЙЫНША КЕҢЕСТЕР



МҰҚИАТ ОҚЫП ШЫҒЫҢЫЗ ЖӘНЕ НҰСҚАУЛЫҚТЫ КЕЛЕШЕКТЕ ҚОЛДАНУ ҮШІН САҚТАП ҚОЙЫҢЫЗ

- 1) НАЗАР АУДАРЫҢЫЗ! ЕСКЕРТУ! Микротолқынды пеш құрама режимде қолданылған жағдайда, балалар микротолқынды пешті тек ересектердің бақылауымен ғана қолдана алады, өйткені өте жоғары температура пайда болады.
- 2) НАЗАР АУДАРЫҢЫЗ! ЕСКЕРТУ! Егер есігі немесе есіктің тығыздағыштары бұзылған болса, ол өндірушінің қызмет көрсету орталығындағы біліктілігі жоғары маманмен жөнделмейінше микротолқынды пешті қолдануға тыйым салынады.
- 3) НАЗАР АУДАРЫҢЫЗ! ЕСКЕРТУ! Микротолқынды энергиядан қорғайтын қандай да бір жабындарды алумен байланысты алдын алатын күтімдер немесе микротолқынды пешті жөндеу бойынша кез келген әрекеттерді жүргізу кез келгеніңіз үшін қауіпті болып табылады. Оны тек өндірушінің қызмет көрсету орталығындағы біліктілігі жоғары маман ғана жасай алады.
- 4) НАЗАР АУДАРЫҢЫЗ! ЕСКЕРТУ! Сұйықтықтарды немесе басқа да азықтық тағамдарды тығыз жабылған сыйымдылықтарда қыздыруға болмайды, өйткені олар атылуы мүмкін.
- 5) НАЗАР АУДАРЫҢЫЗ! ЕСКЕРТУ! Осы жабдықты 8 және одан жоғары жастағы балалар, сонымен қатар шектеулі дене, сипап-сезу және ақыл-ой қабілеттері бар адамдар, жабдықты қолдануға тәжірибесі жеткіліксіз адамдар, егер олар жауапты тұлғаның бақылауында болған жағдайда немесе жабдықты қауіпсіз қолдану бойынша нұсқаулар алған және осы жабдықты пайдаланумен байланысты ықтимал қауіптілік туралы құлақтандырылған жағдайда ғана, қолдануға болады. Балаларға жабдықпен ойнауға тыйым салынады!
- 8 жасқа дейінгі балаларға бұйымды тазалауға және оның күтімі бойынша алдын алу шараларын жүргізуге тыйым салынады. 8 жасқа жоғары бала микротолқынды пештің күтімі бойынша алдын алу жұмыстарын тек жауапты тұлғаның бақылауымен ғана жүргізе алады.
- 6) Микротолқынды пештің жоғары бетінің үстіндегі бос кеңістіктің ең аз қажет биіктігі орнату бойынша нұсқаулықта көрсетілген.
- 7) Тек микротолқынды пештерде пайдалану үшін жарамды ыдыстарды ғана қолдану қажет

ҚОЛДАНЫ ҚАУІПСІЗДІГІ ТЕХНИКАСЫ БОЙЫНША КЕҢЕСТЕР



- 8) Микротолқынды пеште пластик немесе қағаз сыйымдылықтарда тағамды жылыту барысында аса назар аударған жөн, өйткені сыйымдылықтардың тұтану қаупі бар.
- 9) Егер Сіз түтінді байқаған жағдайда жабдықты тез арада сөндіріңіз және электр желісінен ажыратыңыз, есігін жалын басылғанша ашпаңыз.
- 10) Микротолқындармен жылытып жатқан сусындарда қайнау үдерісін кідірісі (сұйықтық кешігіп қайнауы мүмкін, мысалы, Сіз сыйымдылыққа қол тігізген сәтте) туындауы мүмкін, сондықтан сыйымдылықты алған кезде абай болу қажет.
- 11) Балаларға арналған бөтелкелердің және балаларға арналған тағамы бар шағын банкілердің ішіндегісін араластырған немесе шайқаған жөн, күйіп қалудан сақтау үшін балаға тамақ берер алдында олардың құрамының температурасын тексеру қажет.
- 12) Қабығы бар жұмыртқаны (шикі, сонымен қатар қабығымен пісірілген) микротолқынды пештерде қыздыруға болмайды, өйткені олар, тіпті, микротолқындармен жылытқаннан кейін де, жарылуы мүмкін.
- 13) Есіктің тығыздағыштарын және оған жанасатын бөліктерді тазалауға қатысты толығырақ мәліметтер осы нұсқаулықтың сәйкес бөлімінде берілген.
- 14) Микротолқынды пешті жүйелі түрде тазалап, онда дайындалып жатқан тағамдардың барлық қалдықтарын кетіріп тұру қажет.
- 15) Микротолқынды пештің тазалығын сақтауды елемей беттердің зақымдануына әкеп соғуы мүмкін, бұл, өз кезегінде, жабдықтың төзімділігіне кері әсер етуі және қауіпті жағдайлар тудыруы мүмкін.
- 16) Назар аударыңыз! Егер жалғағыш сымжелі зақымдалса, онда қауіптіліктен аулақ болу үшін, оны алмастыруды өндіруші немесе кәсіби жөндеу шеберханасының білікті маманымен жүргізілуі қажет.
- 17) Микротолқынды пешті пайдалануды бастама бұрын грильдің қыздырғышын қыздырған жөн (қыздырғышты қыздырған кезде микротолқынды пештің желдеткіш саңылауларынан түтін шығуы мүмкін):
 - бөлмеде желдеткішті қосу немесе терезені ашу қажет,
 - микротолқынды пешті шамамен 3 минут уақыт аралығына тек грильдің жұмыс істеу режиміне орнатыңыз және грильдің қыздырғышын азықтық тағамдарды жылытпай қыздыру қажет.
- 18) Микротолқынды пеш орнатылған сәндік жақтауы бар шкафта жұмыс жасау үшін арналған.

ҚАУІПСІЗДІК



1. Микротолқынды пеш тегіс бетте тұруы қажет.
2. Айналатын төрелке және айналдыратын сақина жүйесі дайындау барысында микротолқынды пештің ішінде болуы қажет. Дайындалатын тағамды айналатын төрелкеге абайлап қою керек, оны сындырып алмау үшін сақтықпен қолданған жөн.
3. Жоғарғы температураның салдарынан қызартуға арналған тағамды дұрыс қолданбау айналатын үстелшінің зақымдануына (жарылуына) әкеп соғуы мүмкін.
4. Микротолқынды пештерде қолдануға арналған пакетті тек сәйкес өлшемде ғана қолданыңыз.
5. Микротолқынды пештің есігі ашылған кезде сәулеленуден қорғайтын бірнеше кірістірілген ажыратқыштары бар. Осы ажыратқыштармен ешқандай әрекеттер жасамаңыз!
6. Бос микротолқынды пешті қоспаңыз. Микротолқынды пешті тағамсыз немесе құрамында өте аз су көлемі бар тағаммен қосу өрттің, тағамның көмірленуінің, ұшқын түзілуінің, сонымен қатар ішкі камера жабынының зақымдануының себебі болуы мүмкін.
7. Тағамды тікелей айналатын төрелкеде дайындамаңыз. Айналатын төрелкенің артық қыздырылуы оның зақымдануына (жарылуына) әкеп соғуы мүмкін.
8. Сәбилерге арналған шағын бөтелкелерді немесе тағамдарды микротолқынды пеште жылытпаңыз. Жылыту үдерісі біркелкі болмауы мүмкін және дене зақымдануларын (жарақаттар) тудыруы мүмкін.
9. Jiңішке мойны бар, мысалы шәрбетке арналған шағын бөтелкелер сияқты сыйымдылықтарды қолданбаңыз.
10. Микротолқынды пеште майда және терең ыдыста қуырмаңыз.
11. Микротолқынды пеште өнімдерді үйде консервілеумен айналыспаңыз, өйткені ыдыстың ішіндегісінң барлығы әрдайым қайнау температурасына жетпейді.
12. Микротолқынды пешті коммерциялық мақсаттарда қолданбаңыз. Осы микротолқынды пеш тек үй шаруашылығында қолдану үшін ғана жобаланған.
13. Ыстық сұйықтықтар мен сусындардың қайнау үдерісін кідіртпеу, сонымен қатар күйіп қалмау мақсатында ыдысты микротолқынды пешке салудан бұрын және дайындау үдерісінің ортасында сұйықтықты араластырып жөн. Сосын микротолқынды пеште қысқа уақытқа қалдырыңыз және сыйымдылықты микротолқынды пештен алған кезде тағы да араластырып жөн.
14. Тағамның күйіп кетуінен аулақ болу үшін оны микротолқынды пештен уақтылы алуды ұмытпаңыз.
15. Жабдық құрама режимде қолданылған кезде балалар микротолқынды пешті тек ересектердің бақылауымен ғана қолдана алады, өйткені осы режимде өте жоғары температура пайда болады.
16. Микротолқынды пешті таза ұстаған жөн, әйтпесе беті зақымдануы мүмкін, бұл микротолқынды пеш жұмысының сенімділігіне теріс әсер етіп, қауіпті жағдайларға әкелуі мүмкін.
17. Осы жабдықты шектеулі дене, сипап-сезу және ақыл-ой қабілеттері бар тұлғалармен және жабдықпен таныс емес, тәжірибесі жеткіліксіз адамдармен (соның ішінде балалармен) қолдануға тыйым салынады. Жоғарыда аталған тұлғалар егер олар жауапты тұлғаның қадағалауында болған немесе жабдықты қауіпсіз пайдалану бойынша нұсқаулар алған және оның пайдаланылуымен байланысты ықтимал қауіптілік туралы құлақтандырылған жағдайда ғана жабдықты қолдана алады. Балаларға жабдықпен ойнауға тыйым салынады!

ҚАУІПСІЗДІК



Өрттің туындау, адамдардың дене жарақаттану немесе микротолқындармен сәулелену қаупінен аулақ болу үшін микротолқынды пешті қолдану барысында төменде аталған қауіпсіздік ережелерін сақтаған жөн:

1. Жабдықты қолданар алдында пайдалану нұсқаулығын оқу қажет.
2. «МИКРОТОЛҚЫНДЫ ЭНЕРГИЯНЫҢ ШАМАДАН ТЫС ӨСЕР ЕТУІНЕН АУЛАҚ БОЛУ ҮШІН» бөлімінің қауіпсіздік техникасын толығымен сақтау қажет.
3. Көптеген пештер мен тақталарды қолдану жағдайы сияқты микротолқынды пештің камерасында өрт қаупінен аулақ болу үшін аса назар аудару және бақылау қажет.



Егер жалын шыққан жағдайда:

1. Микротолқынды пештің есігін жабық күйінде қалдырыңыз.
2. Микротолқынды пешті сөндіріңіз және электр розеткасынан істікшені ажыратыңыз.
3. Қалқаннан сақтандырғышты айналдырып алу немесе шығару арқылы электр қуатын ажыратыңыз.



Келесі ережелерді әрдайым есте ұстау керек:

1. Дайындау барысында микротолқынды пеште тағамдарды ұзақ ұстамаңыз. Жабдықты, әсіресе, қарапайым және тез дайындау мақсаттарында онда қағаз орамадағы, жасанды немесе оңай тұтанатын материалдардағы тағамдарды дайындау кезінде мұқият қадағалаңыз.
2. Микротолқынды пештің камерасын қойма ретінде қолданбаңыз. Микротолқынды пештің ішінде нан, печенье, қааздан жасалған бұйымдар және т.б. сияқты оңай тұтанатын өнімдер мен заттарды сақтамаңыз. Егер найзағай электрмен қоректендіру желісіне тиген жағдайда, микротолқынды пеш еріксіз қосылуы мүмкін.
3. Микротолқынды пешке қағаз немесе пластик сыйымдылықтарды/пакеттерді салмас бұрын олардың орамаларынан сымды қысқыштар мен металл элементтерді алып тастау қажет.
4. Микротолқынды пеш жерлестірілуі қажет.
5. Микротолқынды пешті тек орнату бойынша нұсқауға сәйкес орнату қажет.
6. Қабығы бар жұмыртқа, өсімдік майлары қосылған су сияқты кейбір өнімдер, тығыз жабылған сыйымдылықтар және жабық шыны банкілер жарылуы мүмкін, сондықтан оларды микротолқынды пеште қыздыруға болмайды.
7. Осы жабдықты тек осы нұсқаулыққа сәйкес қолдану қажет. Микротолқынды пеште жемірілетін химиялық құралдарды қолданбаңыз. Микротолқынды пеш тағамды жылыту және дайындау үшін арнайы жобаланған. Ол зертханалық немесе өндірістік қолдану үшін арналмаған.
8. Микротолқынды пештің жұмысы ересектердің тұрақты қадағалауымен жүргізілуі қажет. Балалардың басқару элементтеріне қолжетімділігіне жол бермеңіз. Балаларға жабдықпен ойнауға тыйым салынады!
9. Егер байланыстырып тұратын панель немесе істікше зақымдалса, сонымен қатар, егер микротолқынды пеш дұрыс жұмыс істемесе, зақымдалса немесе құлап қалса, онда микротолқынды пешті қоспаңыз.
10. Жабдықты тек «Амика» қызметінің білікті мамандарымен ғана жөндеу алады.
11. Микротолқынды пештің желдеткіш саңылауларын бұғаттауға немесе жабуға болмайды.
12. Микротолқынды пешті бөлмеден тыс жинамаңыз және қолданбаңыз.
13. Микротолқынды пешті судың, асхана қаяуының маңында, ылғал бөлмеде немесе жүзу хауызының маңында қолданбаңыз.
14. Микротолқынды пештің байланыстырып тұратын сымжелісін және істікшені суға салмаңыз.
15. Сымжеліні қызатын беттерге жақын орналастырмаңыз.
16. Микротолқынды пеш сымжелісінің үстел немесе үстелдің үстігі тақтайының шетінен салбыратып қоймаңыз.
17. Тазалау:
Тазалау алдында микротолқынды пештің электрмен қоректендіру көзінен ажыратылғанына көз жеткізіңіз.
а) пайдаланып болғаннан кейін микротолқынды пештің ішін ылғал шүберекпен сүрткен жөн.
б) микротолқынды пештің жабдықтарын қарапайым әдіспен сабынды суда жуыңыз.
в) есіктің жақтауын, тығыздағыш төсемді және онымен жанасқан элементтерді, егер ол лас болса, абайлап ылғал шүберекпен тазалау қажет. Есіктің жақтары және микротолқынды пешті қолдану барысында тек жұмсақ қажақты емес сабынды немесе жуғыш құралдарын губкамен немесе жұмсақ шүберекпен тазалауға болады....

ОРАМАДАН ШЫҒАРУ



Жабдық тасымалдау барысында зақымданулардан қорғалған. Жабдықты орамадан шығарғаннан кейін орама элементтерін қоршаған орта үшін қауіпсіз әдіспен алуыңызды сұраймыз.

Орама үшін қолданылған барлық материалдар қоршаған орта үшін қауіпсіз болып табылады, 100% қайта

өндеуге жатады, бұл сәйкес таңбамен белгіленген. Назар аударыңыз! Орауыш материалдар (полиэтиленді пакеттер, пенопласт бөліктері және т.б.) орамадан босатылғаннан кейін балаларға қолжетімсіз болуы қажет.

ПАЙДАЛАНЫП БОЛҒАННАН КЕЙІН



Пайдалану мерзімі аяқталғаннан кейін осы өнімді қарапайым үй шаруашылығы қалдықтарымен бірге тастауға болмайды, оны электрлі және электронды құрылғы-ларды қабылдау және пайдаға асыру орындарына өткізу қажет. Осы туралы өнімде, қызмет көрсету нұсқаулығында немесе орамада орналасқан таңба құлақтандырады. Бұйымда қолданылған пласт-массаларолардың белгіленулеріне сәйкес қайта қолдануға жарамды. Қайта қолданудың, тозған құрылғылар-ды қолданудың немесе қолданудың басқа түрлерінің арқасында Сіз қоршаған ортаны қорғауда елеулі үлес қосасыз. Тозған құрылғыларды жоюдың сәйкес орны туралы Сізге ақпаратты қалыңық әкімшілік ұсынады.

ТҰЙЫҚТАЛУДАН ҚОРҒАУДЫ ОРНАТУ

ҚАУІПТІЛІК

Қол тигізген кезде электр тоғымен зақымдану қаупі: белгілі ішкі элементтер қол тигізген жағдайда ауыр жарақаттардың немесе өлімнің себебі болуы мүмкін. Осы жабдықты бөлшектемеңіз!

ЕСКЕРТУ!

Электр тоғымен зақымдану қаупі! Жерлестіруді дұрыс қолданбау электр тоғымен зақымданудың себебі болуы мүмкін. Жабдық дұрыс қосылмайынша және жерлестірілмейінше істікшені ұяшыққа салмаңыз

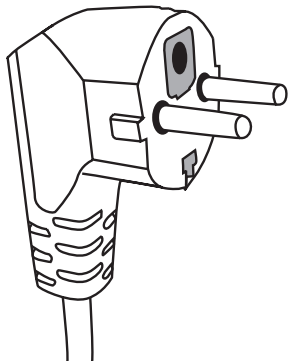

ЫДЫС

ЕСКЕРТУ



Назар аударыңыз! Адамдар үшін жарақат алу қауіп-қатері! Тығыз жабылған сыйымдылықтар жарылуы мүмкін! Жабық ыдыстарды ашып, ал пластик пакеттерді жылыту алдында тесу қажет

Ыдысты тексеру:

1. Микротолқынды пеште қолдану үшін қауіпсіз сыйымдылықты 1 стақан (250 мл) салқын су құйыңыз, дәл осындай әрекетті сіз тексергіңіз келетін ыдыспен орындаңыз.
2. Барынша қуатта шамамен 1 минут бойы қыздырыңыз.
3. Мұқият және абайлап ыдысқа қол тигізіңіз. Егер ыдыс жылы болса, онда оны микротолқынды пеште қолдануға болмайды.
4. Дайындау уақыты 1 минуттан артық болмауы қажет.

Осы жабдықты жерлестіру қажет. Қысқа тұйықталу кезінде жерлестіру электр тоғының кейін тебілуін қамтамасыз ете отырып, электр тоғымен зақымдану қаупінің деңгейін төмендетеді. Осы бұйым жерлестіру сымы және сәйкес істікшесі бар сымжелімен жабдықталған.

Істікше жерлестірілген дұрыс орнатылған электр розеткасына қосылуы қажет.

Егер Сіз жерлестіру нұсқауын дұрыс түсінбесеңіз немесе Сізді жабдықтың дұрыс жерлестірілгені туралы күдіктер туындаса, жоғары білікті электрликке немесе жабдықты жөндеу бойынша техникке хабарласқан жөн.

Егер ұзартқышты қолдану қажет болса, тек электрлі жерлестіруге арналған ұяшығы бар үшжетекті сымжеліні ғана қолдану қажет.

Микротолқынды пешті жерлестіру қорғанысы жоқ немесе жерлестірудің қате қорғанысы бар электрмен қоректендіру көзіне қосудың нәтижесі болып табылатын заладарға өндіруші жауап бермейді.

1. Тұтану жағдайының, сонымен қатар ұзын сымжеліге біреу сүрініп қалудың себебінен микротолқынды пештің кенеттен ажыратылу қауіп-қатерінен аулақ болу үшін микротолқынды пеште қысқа желілік сымжелі қарастырылған.

2. Егер ұзартқыш қолданылса:

1) Ұзартқыштағы электрлі деректердің нақтылы белгілері жабдықтың нақтылы электрлі деректеріне сәйкес болуы қажет (сондай шамада болу қажет).

2) Ұзартқыш жерлестіруі бар үшжетекті сым болуы қажет.

3) Балалардың қолы жетпеуі және біреу сүрініп, жабдықты еріксіз ажыратып алмауы үшін, ұзын кабель үстелдің үстіңгі тақтайынан немесе үстелден салбырап тұрмайтындай етіп жүргізілуі қажет.

Микротолқынды пеште қолдануға болатын және болмайтын материалдар.

Кейбір металл ыдыстар микротолқынды пеште қолдану барысында қауіпті болуы мүмкін. Егер Сіз ыдыстың микротолқынды пеште қолдану үшін жарамдылығына күмәніңіз туындаса, онда келесіні орындаңыз

ЫДЫС

Микротолқынды пеште қолдануға болмайтын материалдар

Ыдыс	Түсініктемелер
Алюминий табақ	Электрлі разрядтың туындауының себебі болуы мүмкін. Дайындалатын тағамды микротолқынды пеште қолдану үшін жарамды ыдысқа қайта салыңыз.
Металл тұтқалары бар қатырма қағаздан жасалған сыйымдылық	Электрлі разрядтың туындауының себебі болуы мүмкін. Дайындалатын тағамды микротолқынды пеште қолдану үшін жарамды ыдысқа қайта салыңыз.
Металл ыдыс немесе металл жақтауы бар ыдыс	Металл тағамды микротолқынды энергияны әсерінен қорғайды. Металл жақтау электрлі разрядтың туындауына әкеп соғуы мүмкін.
Айналдыру әдісімен жабылатын металл ыдыс	Микротолқынды пеште электрлі разрядтың және өрттің туындауының себебі болуы мүмкін.
Қағаз пакеттер	Микротолқынды пеште өрттің туындауының себебі болуы мүмкін.
Пенопласттан жасалған ыдыс	Пенопласт жоғары температураның әсерінен еріп, ішіндегі сұйықтықты тастауы мүмкін.
Ағаш ыдыс	Ағаш кебеді, сондықтан микротолқынды пеште болған кезде шытынауы немесе сынуы мүмкін.

Микротолқынды пеште қолдануға болатын материалдар

Ыдыс	Түсініктемелер
Алюминий жұқалтыр	Тек жоғарыдан жабылатын материал ретінде. Өбден пісіп кетуден аулақ болу үшін кішкентай тегіс бөліктерді еттің немесе тауық етінің үлестерін жабу үшін қолдануға болады. Егер жұқалтыр микротолқынды пештің қабырғаларына өте жақын орналасса, электрлі разряд туындауы мүмкін. Жұқалтыр микротолқынды пештің қабырғаларынан 2,5 см-ден кем емес ара қашықта орналасуы қажет.
Қызартуға арналған табақ	Өндірушінің нұсқаулығын сақтау қажет. Қызартуға арналған табақтың табаны айналатын төрелкеден 5 мм-ден кем емес биіктікте болуы қажет. Дұрыс қолданбау айналатын төрелкенің зақымдануына (жарылуына) әкеп соғуы мүмкін.
Түскі асқа арналған ыдыс	Тек микротолқынды пеште қолдану үшін арналған ыдысты ғана қолдануға болады. Өндірушінің нұсқаулығын сақтау қажет. Жарылған немесе бұдырланған ыдысты қолданбаңыз.
Шыны банкілер	Үнемі қақпағын алып тастау қажет. Тек қажет температураға дейін тағамды жылыту үшін ғана қолдану қажет. Көптеген шыны банкілер жоғары температураға төзбейді және жарылуы мүмкін.
Шыны ыдыстар	Микротолқынды пеште тек ыстыққа төзімді шыны ыдысты ғана қолдану қажет. Осы ыдыста металл жақтаулардың жоқ екендігіне көз жеткізіңіз. Жарылған немесе бұдырланған ыдысты қолданбаңыз.
Микротолқынды пеште дайындауға арналған пакеттер	Өндірушінің нұсқаулығын сақтау қажет. Пакеттерді металл қысқыштармен жаппаңыз.
Қағаз төрелкелер мен стақандар	Бу шығуы үшін кесіктер жасаңыз. Тек қысқа мерзімде дайындау немесе жылыту үшін қолдану қажет. Микротолқынды пешті дайындау барысында қараусыз қалдырмаңыз.
Қағаз майлықтар	Майды сіңіру мақсатында жылытылатын тағамдарды жабу үшін қолдану қажет. Тек қысқа мерзімде дайындау немесе жылыту үшін қолдану қажет.
Жарғақты қағаз	Тек шашыраулардан аулақ болу үшін немесе булану үшін орама ретінде тағамдардың бетін жабу үшін ғана қолдану қажет.
Пластмасса	Тек «Микротолқынды пешке арналған» заттаңбасы бар, микротолқынды пеште қолдану үшін жарамды ыдысты ғана қолданыңыз. Кейбір пластик сыйымдылықтар онда тағам қызған кезде жұмсарады. Дайындауға арналған тығыз жабылған пластик пакеттерді кесу, тесу немесе орамадағы нұсқауларға сәйкес желдеткіш орнату қажет.

ЫДЫС

Ыдыс	Түсініктемелер
Пластик орамалар	Тек микротолқынды пеште қолдану үшін арналғандары. Ылғалдылықты сақтау мақсатында дайындалатын тағамдарды жабу үшін қолдану қажет. Пластик орамалардың тағаммен жанасуына жол бермеңіз.
Термометрлер	Тек микротолқынды пеште қолдану үшін арналған термометрлер (Етке және қантқа арналған термометрлер).
Балауыздан жасалған қағаз	Тек шашыраулардан аулақ болу және тағамның ылғалдылығын сақтау үшін жабын ретінде ғана қолдану қажет.

Ыдыстың материалы	Микротолқындар	Гриль	Құрама режим
Жылуға төзімді шыны	ИӘ	ИӘ	ИӘ
Жылуға төзімсіз шыны	ЖОҚ	ЖОҚ	ЖОҚ
Жылуға төзімді керамика	ИӘ	ЖОҚ	ЖОҚ
Микротолқынды пеште қолдану үшін қауіпсіз материалдардан жасалған ыдыс	ИӘ	ЖОҚ	ЖОҚ
Асханада қолдану үшін арналған қағаз	ИӘ	ЖОҚ	ЖОҚ
Металл сыйымдылық	ЖОҚ	ИӘ	ЖОҚ
Металл тіреуіш (микротолқынды пештің жинағында)	ЖОҚ	ИӘ	ЖОҚ
Алюминий жұқалтыр және жұқалтырдан жасалған сыйымдылық	ЖОҚ	ИӘ	ЖОҚ

МИКРОТОЛҚЫНДЫ ПЕШТІ ОРНАТУ

Микротолқынды пеш жабдықталған элементтердің атаулары

Микротолқынды пешті және барлық материалдарды қатырмақағазды қораптан шығарыңыз. Микротолқынды пеш келесі элементтермен жабдықталған:

- Айналатын төрелке 1
 Айналатын сақинаның жүйесі 1
 Пайдалану нұсқаулығы 1

- A) Басқару панелі
 B) Айналатын үстелшенің білігі
 C) Айналатын үстелше үйкегінің түйіні
 D) Шыны табақ
 E) Қарау терезесі
 F) Жинақтағы есік
 G) Сақтандырғыш бұғаттаудың жүйесі

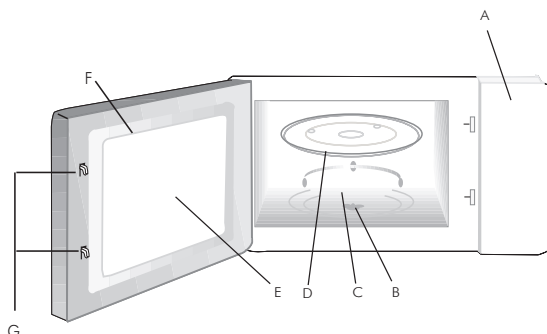

АЙНАЛАТЫН ТӘРЕЛКЕНІ ОРНАТУ

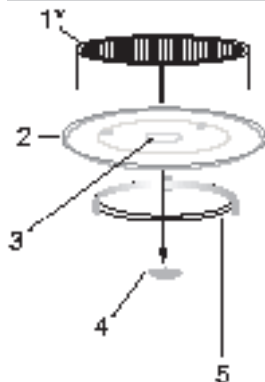

- 1 Айналатын тәрелкені ешқашан баспаңыз және төңкеріп орнатпаңыз.
- 2 Дайындау барысында үнемі айналатын тәрелкені және айналатын үстелше сақинасының жүйесін қолданыңыз.
- 3 Дайындау және жылыту үшін барлық тағамдарды үнемі айналатын тәрелкеге қойыңыз.
- 4 Егер айналатын тәрелке жарылса немесе сынса, кәсіби жөндеу шеберханасына хабарласыңыз.

Микротолқынды пеш жабдықталған элементтер:

1. Грильге арналған тіреуіш
2. Айналатын тәрелке
3. Тәрелкені орнату ұяшығы (төменгі беті)
4. Айналатын штифті
5. Айналатын сақина жүйесі

*Назар аударыңыз: бұйым жабдықталған тіреуішті тек микротолқынды пеште «ГРИЛЬ» функциясын орнату барысында қолданған жөн.

ОРНАТУ

- Ораманың барлық материалдары мен элементтерін алыңыз.
- Микротолқынды пешті есігінің майысуы, жылжуы немесе сынуы сияқты зақымдануларының бар-жоқтығын тексеріңіз.
- Егер микротолқынды пеш бұзылған болса, онда оны орнатпаңыз.



Магнетронды қорғау үшін қызмет ететін микротолқынды пештің ішкі бөлігіне бұрандамалармен бұралған слюдадан жасалған ашық қоңыр жабынды алмаңыз.

Орнату

1. Жабдық тек үй шаруашылығында қолдану үшін ғана арналған.
2. Микротолқынды пешті тек ол асхана жиһазына кірістірілгеннен кейін ғана қолдануға болады.
3. Микротолқынды пешті жиһазға орнату әдісі «Орнату нұсқаулығында» берілген.
4. Микротолқынды пеш ені 60 см шкафта және асхана еденінен 85 см биіктікте орнатылуы қажет.

**Қолжетімді беттер
микротолқынды пеш
жұмысы барысында
ыстық болуы мүмкін.**







ПАЙДАЛАНУ

Осы микротолқынды пеш тағамды дайындау немесе жылыту шамаларын реттеу үшін электронды басқарудың заманауи жүйесімен жабдықталған.

1. Сағатты орнату.

Микротолқынды пеш электр розеткасына жалғанған кезде, көрсеткіш тақтада "0:00" мәні пайда болады, қоңырау дыбыстық белгі береді. Сосын келесіні орындау қажет:







1.  басыңыз, сағаттың сандары жыпылықтайды
2. 0-ден 23-ке дейінгі сағаттың сандарын орнату үшін  бұраңыз
3.  басыңыз, сағаттың сандары жыпылықтайды
4. 0-ден 59-ға дейінгі минуттың сандарын орнату үшін  бұраңыз
5. Сағаттың орнатымын аяқтау үшін  басыңыз.



Назар аударыңыз! Егер сағат орнатылмаса, жабдықтың кейбір функциялары іске қосылмайды. Егер сағатты орнату барысында 5 минут ішінде қандай да бір операция орындалмаса, сағат автоматты түрде алдыңғы режимге көшеді.

2. Тағамдарды жылыту

Мысал: егер Сіз 20 минут бойы тағамды дайындау үшін микротолқындардың 80% пайызын іске қосқыңыз келсе, келесі кезеңдерді орындау арқылы микротолқынды пешті бағдарламалауға болады:

1.  /ок басыңыз, экранда "P1 00" жанады.
2. 80%-ға тең микротолқындардың қуатын орнату үшін  бірнеше рет басыңыз немесе  бұраңыз, көрсеткіш тақтада "P80" (микротолқындардың осы қуаты келесі беттегі кестеде көрсетілген сәйкес таңбамен белгіленеді).
3. Растау үшін  /ок басыңыз.
4. Дайындау уақытын 20 минутқа орнату үшін  бұраңыз.
5. Жылыту үдерісін бастау үшін  немесе орнатуларды болдырмау үшін  басыңыз.

ПАЙДАЛАНУ

Назар аударыңыз! Уақытты тұтқамен келесі аралықтардағы дәлдікпен реттеу:

0---1 мин.:	5 секунд
1---5 мин.:	10 секунд
5---10 мин.:	30 секунд
10---30 мин.:	1 минут
30---95 мин.:	5 минут

Жабдықтың қуатына сәйкес келетін таңбалар:

Микротолқынды пештің қуаты	100%	80%	50%	30%	10%
Көрсеткіш тақтадағы таңба	P100	P80	P50	P30	P10

3. «Гриль» функциясында дайындау



Назар аударыңыз! Тек «Гриль» функциясында дайындау барысында ғана микротолқынды пеш жабдықталған арнайы тіреуішті қолдануға болады.

1. «Гриль» функциясын орнату үшін басыңыз (көрсеткіш тақтада "G" таңбасы пайда болады).
2. «Гриль» функциясының таңдауын растау үшін басыңыз.
3. «Гриль» функциясында дайындау уақытын орнату үшін бұраңыз (00:05 – 95:00 аралығында).
4. «Гриль» функциясында дайындауды бастау үшін басыңыз.

Назар аударыңыз! «Гриль» функциясында дайындаудың орнатылған уақыты аяқталған кезде пісіру тиімдірек болуы үшін дайындалып жатқан тағамды екінші бетіне аударып қою қажеттігін білдіретін акустикалық дыбыстық белгі беріледі. Микротолқынды пештің жұмысын жалғастыру үшін дыбыстық белгіден кейін, микротолқынды пештің есігін ашып, дайындалып жатқан тағамды екінші бетіне аударып, батырмасын басқан жөн. Егер Сіз осы әрекетті орындамасаңыз, пеш жұмыстың орнатылған уақытына сәйкес жұмысын жалғастырады.



ПАЙДАЛАНУ

4. Құрама режимде жылыту

Микротолқындарды және «Гриль» функциясын сәйкес үлестерде кезектесіп қолдану (төмендегі кестеде С-1 және С-2 қараңыз).

1.  басыңыз, экранда "G" таңбасы жанады.

2. Көрсеткіш тақтада "С-1" немесе "С-2" белгіленген «Комби» функциясын

орнату үшін ,  бірнеше рет басыңыз немесе  бұраңыз

(микротолқындар қуатының гриль қуатына қатынасы төмендегі кестеде берілген).

3. «Комби» функциясының таңдауын растау үшін  +  /ок| басыңыз.





4. Жұмыс уақытын (00:05 - 95:00 аралығында) орнату үшін  бұраңыз.

5. Микротолқынды пештің жұмысын бастау үшін  +  /ок| басыңыз.

«Комби» функциясында микротолқындар қуатының гриль қуатына қатынасы:



Көрсеткіш тақтадағы таңба	Микротолқындар қуаты	Гриль қуаты
С-1	55%	45%
С-2	36%	64%

5. Старт /Жылдам старт



Микротолқынды пеш күту режимінде болса, 30 секундтан кейін микротолқындардың толық қуатында (100%) микротолқынды пештің жұмысын бастау үшін  +  /ок| басыңыз.  +  /ок| әр келесі басуы жылыту уақытын қосады. Уақыттың ең көп мөнін орнату - 95 минут.

ПАЙДАЛАНУ

6. Жібіту (жібітілетін өнімдердің салмағына сәйкес)

1.  батырмасын бір рет басыңыз, көрсеткіш тақтада „dEF1” (салмаққа сәйкес жібіту) таңбасы пайда болады
2. Өнімдердің салмағын орнату үшін  бұраңыз (100-ден 2000 гр-ға дейінгі аралықта).
3. Жібіту үдерісін бастау үшін  басыңыз.





7. Жібіту (уақыт бойынша)

1.  батырмасын екі рет басыңыз, көрсеткіш тақтада „dEF2” (уақыт бойынша жібіту) таңбасы пайда болады.
2. Жұмыс уақытын орнату үшін  бұраңыз (00:05 - 95:00 минут аралығында).
3. Жібіту үдерісін бастау үшін  басыңыз.

8. Көп кезеңді жылыту

Дайындау бағдарламасын енгізіңіз. Ең көп дегенде қуаттың 3 деңгейін орнатуға болады. Жібіту көп сатылы бағдарламаға кіретін болса, онда оны үнемі бірінші әрекет ретінде орнатқан жөн. Жабдық жылытудың әр орнатылған кезеңінен кейін акустикалық дыбыс шығарады. «Авто-Мэзір» функциясы көп кезеңді жылытуда қолданылмайды.

Мысалы: егер Сіз тағамды 5 минут ішінде жібітіп, сосын 7 минут бойы микротолқындар қуатының 80%-ын қолдана отырып, оны жылытқыңыз келсе, келесі әрекеттерді орындаған жөн:

1.  батырмасын екі рет басыңыз - (көрсеткіш тақтада „dEF2” таңбасы пайда болады).
2. Жібіту уақытын 5 минутқа орнату үшін  бұраңыз.
3.  батырмасын бір рет басыңыз.
4. 80 %-ға тең микротолқындар қуатын орнату үшін  бұраңыз (көрсеткіш тақтада ”P80” таңбасы пайда болады).

ПАЙДАЛАНУ

5. Растау үшін  басыңыз.

6. Жылыту уақытын 7 минутқа орнату үшін  бұраңыз.

7. Жабдықтың жұмысын бастау үшін  басыңыз.

9. Старттың кідірісі

Алдымен уақытты, сосын жоғарыда аталған нұсқауларға сәйкес дайындау үдерісін орнату қажет, осыдан кейін стартқа арналған қалаған уақытыңызды орнатыңыз.

Мысал: егер Сіз 7 минут бойы микротолқындар қуатының 80 %-ын қолдана отырып, тағамды жылытқыңыз келсе, онда келесі әрекеттерді орындаған жөн:

1. Ең алдымен сағатты орнатқан жөн.
 2. Дайындау бағдарламасын енгізіңіз. Үш деңгейден артық емес қуатты орнатуға болады.
- «Старттың кідірісі» бағдарламасында жібіту функциясы орнатылмауы қажет.

а)  бір рет басыңыз.

б) 80%-ға тең микротолқындар қуатын таңдау үшін  бұраңыз (көрсеткіш тақтада „P 80” таңбасы пайда болады).

в) Растау үшін  басыңыз.

г) Жылыту уақытын – 7 минутты таңдау үшін  бұраңыз.

Жоғарыда аталған әрекеттерді орындағаннан кейін  баспай, келесі кезеңдерге сәйкес әрекетті одан әрі жалғастырған жөн:

3.  басыңыз, сағаттың сандары жыпылықтайды.

4. Сағатың сандарын орнату үшін (0-ден 23-ке дейін)  бұраңыз.

5.  басыңыз, минуттың сандары жыпылықтайды.





6. Минуттың сандарын орнату үшін (0-ден 59-ға дейін)  бұраңыз.

ПАЙДАЛАНУ

7. Старттың кідірісімен жылытуды бастау үшін  /OK басыңыз. Жұмыстың басталуымен бір уақытта микротолқынды пеш акустикалық белгі береді. Соңғы кезеңді орындау акустикалық белгімен расталады және осы сәтте микротолқынды пеш старт кідірісінің бағдарламаланған уақытын есептеуге көшеді. Уақытты есептегеннен кейін микротолқынды пеш автоматты түрде қосылады (функцияның жұмысын бастайды).

10. «Авто - Мәзір» («Авто – Мәзір» кестесі келесі бетте орналасқан).





Мысал: егер Сіз 250 гр балықты дайындау үшін «Авто - Мәзір» функциясын қолданғыңыз келсе:

1. „А3” функциясын таңдау мақсатында  сағат тілі бағытымен бұраңыз.
2. Автобағдарлама түрін растау үшін  басыңыз.
3. Сәйкес салмақты – 250 гр таңдау үшін  бұраңыз.
4. Автобағдарламаны қосу үшін  басыңыз.
5. Жылытуды аяқтағаннан кейін микротолқынды пеш акустикалық дыбыстық белгі береді.

ПАЙДАЛАНУ



Мәзір	Салмақ	Көрсеткіш таңба
А1 Температураны сақтау	200	200
	400	400
	600	600
А2 көкөністер	200	200
	300	300
	400	400
А3 балық	250	250
	350	350
	450	450
А4 ет	250	250
	350	350
	450	450
А5 макарондар	50g (450 мл салқын суда)	50
	100g (800 мл салқын суда)	100
А6 картоп	200	200
	400	400
	600	600
А7 пицца	200	200
	400	400
А8 сорпалар	200	200
	400	400



11. Жылуды ұстау

1. Бақылау режимінде  басыңыз, көрсеткіш таңбада "200" пайда болады.
2. Тағамның салмағын таңдау үшін (200 гр, 400 гр немесе 600 гр)  бірнеше рет басыңыз немесе  бұраңыз.
3. Микротолқынды пештің жұмысын бастау үшін  /ок/ басыңыз.



ПАЙДАЛАНУ

12. Бұғаттау – балалардан қорғау.

Бұғаттау:  басып, көрсеткіш тақтада  пайда болғанша шамамен 3 секунд бойы ұстап тұрыңыз, сосын ұзақ дыбыстық белгі беріледі – бұл микротолқынды пештің бұғатталғанын білдіреді.

Бұғаттан шығару:  басып, дыбыстық белгі берілген және көрсеткіш тақтада  пайда болған сәтке дейін шамамен 3 секунд бойы ұстап тұрыңыз – микротолқынды пеш бұғаттан шығарылды.

13. Ақпараттық функциялар:

а) Егер жылыту барысында  немесе  батырмаларын бассаңыз – қуаттың қолданылып жатқан деңгейі шығады.

б) Егер «Старт кідірісі» режимінде  батырмасы басылса, онда орнату уақыты шығады.

в) Есік ашылып, ол қайтадан жабылғаннан кейін жұмысты қайта бастау үшін  батырмасын басқан жөн.

г) Егер жылыту барысында  батырмасы басылса, нақты уақыт шығады.

14. Тазалау

Микротолқынды пештің электрмен қоректендіру көзінен ажыратылғанына көз жеткізіңіз. Микротолқынды пештің ішін жартылай ылғалданған шүберектің көмегімен тазалаңыз. Микротолқынды пештің жабдығын сабын немесе жуғыш құрал қосылған суда қарапайым әдіспен жуу қажет. Есіктің жақтауы, тығыздағыш төсем және олардың жанында орналасқан бөліктер ластанса, оларды ылғал шүберектің көмегімен мұқият тазалаған жөн.

АҚАУЛАРДЫ ЖОЮ

Микротолқынды пеш теледидарлық бейнені бұзады	Радио хабар тарату және теледидарлық бейне микротолқынды пештің жұмысы барысында бұзылуы мүмкін. Осындай бұзылулар, сондай-ақ, шағын габаритті электрлі жабдықтың, мысалы миксердің, шаңсорғыштың және электрлі желдеткіштің жұмысы барысында да болуы мүмкін. Бұл қалыпты құбылыс.
Микротолқынды пеш әлсіз жанып тұр	Микротолқындардың төмен қуатында дайындау барысында микротолқынды пештің жарығы әлсіз болуы мүмкін. Бұл қалыпты құбылыс.
Бу есікте тұтылып қалады, ыстық ауа желдеткіш саңылаулары арқылы шығады	Тағамды дайындау барысында бу шығуы мүмкін. Оның көп бөлігі желдеткіш саңылаулары арқылы шығады, бірақ оның белгілі бөлігі салқын жерде, мысалы микротолқынды пештің есігінде жиналуы мүмкін. Бұл қалыпты құбылыс.

Ақау	Ықтимал себебі	Жою
Микротолқынды пеш қосылмайды	(1) Байланыстырып тұратын сымжелі электрлі ұяшыққа дұрыс жалғанбаған	Істікшені алыңыз және 10 секундтан кейін қайта қосыңыз
	(2) Сақтандырғыш күйіп кетті немесе қауіпсіздік сақтандырғышы қосылды	Сақтандырғышты алмастырыңыз немесе ажыратқышты қосыңыз (жөндеу тек «Hansa» қызмет көрсету орталығында)
	(3) Мәселе электр розеткасында болып тұр	Электр розеткасын басқа электрлі жабдықтың көмегімен тексеріңіз
Kuchenka nie grzeje.	(4) Есігі дұрыс жабылмаған	Есігін жақсылап жабыңыз
Szkłany stolik obrotowy hałasuje podczas pracy kuchenki mikrofalowej	(5) Айналдыратын сақина жүйесі және микротолқынды пештің түбі ластанған	«Микротолқынды пештің бұзылуының алдын алу» бөлімін қараңыз

ҚОРЫТЫНДЫ ТҮСІНІКТЕМЕЛЕР



Микротолқынды пешті қолдануды бастама бұрын осы пайдалану нұсқаулығын оқып, оны сақтап қою қажет. Микротолқынды пешті өз бетіңізше жөндемеңіз. Ақаулар туындаған жағдайда, кәсіби қызмет көрсету орталығына хабарласыңыз. Емізуге арналған шағын бөтелкелердің және балаларға арналған тағамы бар шыны банкілердің ішіндегісін күйіп қалудан аулақ болу үшін араластыру немесе шайқау қажет, тамақтандыру алдында олардың температурасын тексерген жөн. Микротолқынды пеште және оның электрлі байланыстырғыш сымжелісінде зақымданулардың бар-жоғын жүйелі түрде тексеріп тұрыңыз. Егер қандай да бір зақымданулар табылған жағдайда микротолқынды пешті қолдануға болмайды.



Ескерту!:

1. Егер микротолқындар энергиясынан қорғайтын жабындарды алумен байланысты қызмет көрсету немесе жөндеу жұмыстарын біліктілігі жоқ маман жүргізсе, ол қауіпсіз болып табылмайды.
2. Егер балалар микротолқынды пешті қауіпсіз қолдануға үйренген, сонымен қатар дұрыс қолданбаудың нәтижесінде туындауы мүмкін қауіптілікті түсінген жағдайда, оларға микротолқынды пешті ересектердің бақылаусыз қолдануға рұқсат беріледі.
3. Егер байланыстырып тұратын сымжелі зақымданса, онда оны кәсіби қызмет көрсету орнында алмастыру қажет



Есігі ашық микротолқынды пешті қосуға тырыспаңыз, өйткені осы жабдықтың есігі ашық күйінде жұмыс істесе, микротолқындар энергиясының әсерімен байланысты ауыр жарақаттардың себебі болуы мүмкін. Сақтандырғыш бұғаттаулар барысында сөндірмеу және ешқандай әрекеттерді жүргізбеу аса маңызды.

ҚОРЫТЫНДЫ ТҮСІНІКТЕМЕЛЕР



Есіктің тығыздағыш төсемдерін және тығыздағыш беттерді ынтамен және абайлап тазалаңыз. Егер микротолқынды пеш бұзылған немесе зақымданулары бар болса, онда оны қоспаңыз. Микротолқынды пештің есігін: (1) есігін (майыспауы қажет), (2) ілмектері мен құлыптарын (сынбауы немесе өте бос болмауы қажет), (3) тығыздағыш төсемдерді және есікті тығыздап тұратын беттерді зақымдап алмау үшін оны дұрыстап жабу аса маңызды шарт болып табылады. Ыдыстың микротолқынды пеште қолдану үшін жарамды екендігіне көз жеткізу үшін үнемі оны тексеріңіз.

Тағамдарды қағаздан жасалған сыйымдылықтарда немесе орамаларда жылытқан кезде жану қаупінің болу мүмкін себебінен микротолқынды пешті жиі тексеріп тұрыңыз.

Сусындарды микротолқынды пеште жылытқан кезде қайнау үдерісінің кідірісі туындауы мүмкін, сондықтан жылытылған сұйықтығы бар сыйымдылықты алған кезде барынша сақ болған жөн.

Егер Сіз түтінді байқаған жағдайда, жабдықты тез арада сөндіріп, істікшені электр розеткасынан ажыратқан жөн, микротолқынды пештің есігін жалын басылмайынша жабық күйінде қалдырыңыз. Қабығы бар жұмыртқаны (шикі немесе пісірілген) микротолқынды пештерде жылытуға болмайды, өйткені олар жарылуы мүмкін.

Егер есік немесе тығыздағыш төсем зақымданған болса, ол кәсіби қызмет көрсету орталығында жөнделмейінше, микротолқынды пешті қолдануға тыйым салынады. Сұйықтықтар мен тағамдарды тығыз жабылған сыйымдылықтарда жылытуға болмайды, әйтпесе олар атылуы мүмкін.

ТАЗАЛАУ

Микротолқынды пештің электрмен қоректендіру көзінен ажыратылғанына көз жеткізіңіз. Микротолқынды пештің ішін жартылай ылғал шүберекпен тазалаңыз. Микротолқынды пештің ішкі жабығын сабын қосылған суда жуыңыз. Есіктің жақтауы және тығыздағыш төсем, сонымен қатар оларға жақын орналасқан бөліктер лас болса, ылғал шүберектің көмегімен жақсылап сүрту қажет.

КЕПІЛДІК

Кепілдік

Кепілдік міндеттемелер кепілдік картасына сәйкес орындалады. Өндіруші бұйымды дұрыс қолданбаудың нәтижесінде келтірілген кез келген залалға жауап бермейді.

Өндіруші куәландырады:

Осы ақпаратпен өндіруші осы өнімнің төменде аталған еуропалық басшылық нұсқаулардың:

- 2006/95/WE төменгі кернеу туралы басшылық нұсқауының
- 2004/108/WE электромагниттік үйлесімділіктің басшылық нұсқауының негізгі талаптарына сәйкес келетінін куәландырады.

Жоғарыда аталғанның негізінде осы бұйымда **CE** белгісі бар және бұйымға нарықты бақылайтын ұйымдармен берілетін сәйкестік декларациясы берілген. *udostepniانا organom nadzoruяқұым рунек.*

SICHERHEITSHINWEISE



Um Schäden oder Verletzungen durch Mikrowellenenergie zu verhindern.

(A) Versuchen Sie nie, die Mikrowelle mit offener Tür zu starten. Wichtig ist, dass die Sicherungsblockierungen nicht ausgeschaltet werden. Manipulieren Sie nicht an den Sicherungsschaltungen.

(B) Achten Sie darauf, dass keine Gegenstände in der Tür eingeklemmt sind, sich weder Schmutz noch Reinigungsmittelreste auf der Türdichtung befinden.

(C) Starten Sie die Mikrowelle nicht, wenn sie beschädigt ist. Vor allem ist es wichtig, dass die Tür der Mikrowelle richtig schließt und keine Schäden wie z.B.:

- (1) Dellen,
- (2) Schäden am Türrahmen bzw. Schloss,
- (3) Schäden an der Türdichtung aufweist.

(D) Reparaturen an der Mikrowelle dürfen nur von qualifizierten Mitarbeitern des Kundenservice des Herstellers durchgeführt werden.

Technische Daten

Modell	AMM 20BI H
Energieversorgung	230V~ 50Hz
Arbeitsfrequenz	2450MHz
Lautstärke	54 [dB (A) re 1pW]
Leistung	1250 W
Ausgangsnennleistung der Mikrowelle	800 W
Ausgangsnennleistung des Grills	1000 W
Garraum	20 Litrów
Drehtellerdurchmesser	245 mm
Außenmaße (BxHxT)	315,5 x 594,6 x 382,6
Nettogewicht	ca 13,6 Kg

SICHERHEITSHINWEISE



LESEN SIE DIE HINWEISE AUFMERKSAM UND BEWAHREN SIE SIE GUT AUF!

1) WARNUNG: Falls es sich um ein kombiniertes Gerät handelt, können sehr hohe Temperaturen entstehen. Lassen Sie deshalb Kinder nicht ohne Aufsicht das Gerät benutzen.

2) WARNUNG: Wenn die Tür oder die Türdichtung beschädigt ist, darf die Mikrowelle nicht benutzt werden. Lassen Sie die Reparatur nur durch einen qualifizierten Fachmann des Kundenservice (des Herstellers) durchführen.

3) WARNUNG: Öffnen Sie auf keinen Fall das Gehäuse des Geräts!

4) WARNUNG Flüssigkeiten und andere Lebensmittel dürfen nicht in dicht schließenden Behältern erwärmt werden, da sie explodieren können.

5) WARNUNG: Das Gerät darf von Kindern sowie von Personen, die nicht im vollen Besitz ihrer körperlichen, sensorischen oder geistigen Fähigkeiten sind, nur unter Aufsicht benutzt werden. Kinder dürfen nicht mit dem Gerät spielen.

6) Beachten Sie unbedingt den in der Montageanleitung angegebenen notwendigen Abstand zu anderen Geräten oder Möbeln.

SICHERHEITSHINWEISE



- 7) Verwenden Sie nur für die Mikrowelle geeignetes Geschirr .
- 8) Plastik- oder Papierbehälter nicht überhitzen (Entzündungsgefahr).
- 9) Im Falle von Raumentwicklung schalten Sie das Gerät ab und trennen Sie es von der Stromversorgung. Halten Sie die Tür geschlossen bis die Flammen verlöschen;
- 10) Beachten Sie beim Erwärmen von Getränken die Phase des „Nachgarens“. Seien Sie vorsichtig, wenn Sie mit dem Behälter in Berührung kommen;
- 11) Speisen und Getränke erwärmen sich sehr ungleichmäßig. Mischen oder schütteln Sie den Flaschen- bzw. Glasinhalt nach dem Erwärmen gründlich. Prüfen Sie die Temperatur, um Verbrennungen zu vermeiden.
- 12) Sowohl frische als auch gekochte Eier eignen sich nicht für Mikrowelle (Explosionsgefahr).
- 13) Hinweise zur Pflege der Türdichtung und anderer Teile finden Sie in der Gebrauchsanweisung.
- 14) Reinigen Sie die Mikrowelle regelmäßig.
- 15) Vermeiden Sie Beschädigungen des Gehäuses.
- 16) Achtung! Wenn die Versorgungsleitung beschädigt ist, muss sie ausgetauscht werden. Die Reparatur darf nur beim Hersteller oder durch eine autorisierte Werkstatt erfolgen.
- 17) Vor Erstgebrauch beachten:
 - Schalten Sie die Raumlüftung an oder öffnen Sie das Fenster,
 - Stellen Sie die Mikrowelle in leerem Zustand für ca. 3 Min. auf Grillmodus (Rauchentwicklung möglich).
- 18) Die Mikrowelle ist für den Einbau vorgesehen.

SICHERHEITSHINWEISE



1. Stellen Sie das Gerät auf einen ebenen horizontalen Untergrund.
2. Der Drehteller und das Drehgestell müssen während des Gebrauchs in der Mikrowelle sein. Legen Sie Speisen nicht direkt auf den Drehteller, um Beschädigungen zu vermeiden.
3. Vermeiden Sie Überhitzung, um Beschädigungen des Drehtellers zu verhindern.
4. Verwenden Sie nur mikrowellengeeignetes Geschirr.
5. Die Mikrowelle ist mit einem Sicherungssystem ausgestattet, das den Betrieb bei offener Tür verhindert. Manipulieren Sie auf keinen Fall am Sicherungssystem.
6. Benutzen Sie die Mikrowelle nicht in leerem Zustand. Vermeiden Sie eine Überhitzung von Speisen (Brandgefahr).
7. Legen Sie keine Speisen direkt auf den Drehteller. Zu starke Erhitzung des Drehtellers kann zu Beschädigungen führen.
8. Erwärmen Sie in der Mikrowelle keine Flaschen oder Gläser mit Säuglingsnahrung. Die Speisen werden nicht gleichmäßig erwärmt, so dass Verbrennungsgefahr besteht.
9. Verwenden Sie keine Behälter mit enger Öffnung, z.B. Getränkeflaschen.
10. Benutzen Sie zum Braten spezielles Bräunungsgeschirr.
11. Von der Herstellung von Konserven ist abzuraten, da keine gleichmäßige Erhitzung der Lebensmittel möglich ist.
12. Die Mikrowelle ist nur für häuslichen Gebrauch vorgesehen.
13. Rühren Sie Getränke nach der Hälfte des Erwärmungsprozesses um. Lassen Sie die Lebensmittel nach Beenden des Garprozesses kurz ruhen und rühren Sie dann nochmals gründlich um.
14. Vergessen Sie keine Lebensmittel in der Mikrowelle (Brandgefahr).
15. Wenn das Gerät im Grillmodus benutzt wird, darf es von Kindern nur unter Aufsicht von Erwachsenen benutzt werden, da sehr hohe Temperaturen entstehen.
16. Reinigen Sie die Mikrowelle regelmäßig.

SICHERHEITSHINWEISE



Um Verletzungen, Brände oder Schäden durch Mikrowellenenergie zu verhindern, sollten folgende Sicherheitsregeln beachtet werden:

1. Lesen Sie die Gebrauchsanweisung vor der Inbetriebnahme des Gerätes genau durch.
2. Halten Sie sich an die „Sicherheitsmaßnahmen zur Vermeidung hoher Strahlung“.
3. Lassen Sie das Gerät während des Betriebs nicht unbeaufsichtigt.



Bei der Entzündung:

1. **Halten Sie die Tür geschlossen.**
2. **Schalten Sie die Mikrowelle aus und ziehen Sie den Stecker aus der Steckdose.**
3. **Schalten Sie die Stromversorgung aus.**



Vergessen Sie nie folgende Regeln:

1. Überhitzen Sie die Gerichte nicht. Lassen Sie das Gerät nicht unbeobachtet, insbesondere, wenn sich in der Mikrowelle Papier, Kunststoff und andere leicht brennbare Stoffe befinden.
2. Verwenden Sie die Mikrowelle nicht als eine Ablagefläche. Bewahren Sie in der Mikrowelle keine Lebensmittel oder leicht brennbaren Gegenstände auf.
3. Entfernen Sie Metallverschlüsse oder -griffe von Papier- und Plastikbehältern, bevor Sie sie in die Mikrowelle hineinlegen..
4. Schließen Sie die Mikrowelle nur an eine ordnungsgemäß installierte Schutzkontaktsteckdose an. Die Erdung ist gesetzlich vorgeschrieben.
5. Installieren Sie die Mikrowelle entsprechend den Hinweisen in der Installationsanleitung.
6. Einige Produkte, z.B. Eier, Wasser mit Öl oder Fett, dicht schließende Behälter oder Konserven eignen sich nicht für den Mikrowellengebrauch (Explosionsgefahr).
7. Verwenden Sie das Gerät gemäß der Gebrauchsanweisung. Die Mikrowelle ist ausschließlich für die Zubereitung von Lebensmitteln im häuslichen Gebrauch zugelassen.
8. Die Mikrowelle darf von Kindern nur unter Aufsicht bedient werden. Lassen Sie das Gerät während des Betriebs nicht unbeaufsichtigt.
9. Starten Sie die Mikrowelle nicht, wenn das Bedienungsfeld oder der Stecker beschädigt sind, die Mikrowelle nicht richtig funktioniert, sie beschädigt oder heruntergefallen ist.
10. Die Servicearbeiten sollen ausschließlich von qualifizierten Technikern des Herstellers durchgeführt werden.
11. Achten Sie darauf, dass die Lüftungsschlitze nicht verschlossen sind.
12. Lagern und verwenden Sie die Mikrowelle nicht im Freien.
13. Verwenden Sie die Mikrowelle nicht in Wassernähe oder in feuchten Räumen.
14. Vermeiden sie den Kontakt des Anschlusskabels oder des Steckers mit Wasser.
15. Vermeiden Sie den Kontakt des Anschlusskabels mit Wärmequellen.
16. Vermeiden Sie ein Herunterhängen des Anschlusskabels.
17. Reinigung:
Vergewissern Sie sich vor der Reinigung, dass die Mikrowelle von der Stromzufuhr getrennt ist.
 - a) Reinigen Sie das Mikrowelleninnere nach Gebrauch mit einem feuchten Lappen.
 - b) Reinigen Sie die Zubehörteile im Wasser mit Spülmittel.
 - c) Reinigen Sie Türrahmen, Türdichtungen und andere Teile vorsichtig mit einem milden Reinigungsmittel und weichen Lappen.

ENTSORGUNG DER VERPACKUNG



Entfernen Sie die Transportverpackung und entsorgen Sie das Material vorschriftsmäßig. Alle Verpackungselemente sind umweltfreundlich und wiederverwertbar (s. Kennzeichnung).
Achtung! Halten Sie die Verpackungsmaterialien (Folien und Säcke aus Polyethylen/ Polystyrol) von Kindern fern (Erstickungsgefahr).

ENTSORGUNG DES ALTGERÄTES



Dieses Produkt darf am Ende seiner Lebensdauer nicht über den normalen Haushaltsabfall entsorgt werden, sondern muss bei einer Recycling-Sammelstelle für elektrische und elektronische Geräte abgegeben werden. Darüber informiert das Symbol, das sich auf dem Gerät, der Gebrauchsanweisung und der Verpackung befindet. Die im Gerät verwendeten Stoffe eignen sich zur Wiederverwendung. Mit dem Recycling des Geräts leisten Sie einen Beitrag zum Umweltschutz.

Informieren Sie sich bei den lokalen Behörden bzw. dem Hersteller über geeignete Recycling-Sammelstellen in Ihrer Nähe.

ELEKTRISCHER ANSCHLUSS

ACHTUNG!

Manipulieren Sie nicht am Gerät, es besteht die Gefahr eines elektrischen Schlags.

WARNUNG!

Stecken Sie den Stecker erst in die Steckdose, wenn das Gerät ordnungsgemäß montiert ist.

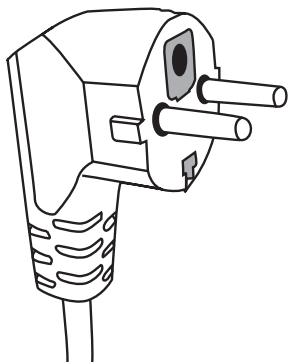

Der Anschluss des Geräts darf nur über eine vorschriftsmäßig installierte und geerdete Schutzkontakt-Steckdose erfolgen. Alle elektrischen Anschlüsse müssen von einer Fachkraft und unter Beachtung der Hersteller- sowie der örtlichen Sicherheitsvorschriften ausgeführt werden.

Der Hersteller übernimmt keine Haftung für Schäden, oder Verletzungen an Personen, Haustieren oder Sachen, die infolge Nichtbeachtung der o.g. Vorschriften entstehen.

1. Das Gerät ist mit einem kurzen Stromkabel ausgestattet, um die Verwicklung- oder Stolpergefahr zu reduzieren.

2. Bei der Nutzung einer Verlängerungsschnur:

- 1) Nennwert der Verlängerungsschnur muss mindestens so hoch wie Nennwert des Gerätes sein.
- 2) Die Verlängerungsschnur muss geerdet werden.
- 3) Die Verlängerungsschnur sollte so angeschlossen werden, dass sie nicht herunterhängt.

GESCHIRR

WARNUNG!



Verletzungsgefahr! Dicht geschlossene Behälter können explodieren, deshalb Behälter öffnen, Plastiktüten (Bratbeutel) einstecken.

Verwenden Sie nur mikrowellene geeignetes Geschirr. Ungeeignet sind Töpfe o.ä. aus Stahl, Edelstahl, Kupfer, Aluminium oder Emaille. Ebenso muss auf Geschirr mit Gold- oder Silberrand verzichtet werden. Machen Sie gegebenenfalls einen Eignungstest.

Geschirrtest:

1. Füllen Sie das Gefäß mit einer Tasse (250 ml) kaltem Wasser.
2. Schalten Sie das Gerät für 1 Minute auf maximale Leistung.
3. Berühren Sie vorsichtig das Geschirr. Hat es sich erwärmt, ist es für die Mikrowelle ungeeignet.
4. Achtung! Nicht länger als 1 Minute erwärmen.

GESCHIRR

Materialien, die in der Mikrowelle nicht verwendet dürfen

Geschirr	Bemerkungen
Aluminiumtablett	Kann Lichtbogen hervorrufen. Legen Sie das Gericht in ein für die Mikrowelle geeignetes Geschirr.
Pappschachtel mit Metallgriff	Kann Lichtbogen hervorrufen. Legen Sie das Gericht in ein für die Mikrowelle geeignetes Geschirr.
Metall oder Geschirr mit Metallrh	Metall schirmt das Gericht vor Mikrowellenenergie ab. Metallrahmen kann Lichtbogen hervorrufen
Metalldeckel	Können Lichtbogen oder Brand in der Mikrowelle hervorrufen.
Papiertüten	Können Brand in der Mikrowelle hervorrufen
Plastikschaumstoff	Plastikschaumstoff kann bei hoher Temperatur schmelzen
Holz	Holz trocknet aus und kann zerbrechen

Materialien, die in der Mikrowelle verwendet dürfen

Geschirr	Bemerkungen
Alufolie	Nur als Abdeckung, um z.B. Fleisch oder Geflügel zu schützen. Die Folie muss mindestens 2,5 cm von den Mikrowellenwänden entfernt sein.
Bräunungsgeschirr	Halten Sie sich an Empfehlungen des Herstellers. Der Schüsselboden soll min. 5mm über dem Drehteller sein. Falsche Anwendung kann ein Zerbrechen des Drehtellers verursachen.
Geschirr	Verwenden Sie nur zur mikrowellengeeignetes Geschirr. Halten Sie sich an die Empfehlungen des Herstellers. Verwenden Sie kein beschädigtes Geschirr
Gläser	Nehmen Sie immer den Deckel ab. Stellen Sie die optimale Temperatur ein. Die Mehrheit der Gläser ist temperaturempfindlich und kann zerbrechen.
Glasgeschirr	Verwenden Sie in der Mikrowelle nur hitzebeständiges Geschirr. Vergewissern Sie sich, dass das Geschirr keine Metallbestandteile hat. Verwenden Sie kein beschädigtes Geschirr
Bratbeutel/-schläuche	Halten Sie sich an Empfehlungen des Herstellers. Benutzen Sie keine Metallverschlüsse.
Papierteller/-becher	Stechen Sie sie mit einer Gabel ein, damit der Dampf entweichen kann. Verwenden Sie Papiergeschirr nur für eine schnelle Erwärmung. Lassen Sie die Mikrowelle nicht ohne Aufsicht!
Papiertücher	Nur Abdeckung, um Fett aufzusaugen. Verwenden Sie Papiertücher nur für eine schnelle Erwärmung unter Aufsicht.
Pergamentpapier	Nur als Abdeckung, um Spritzer zu vermeiden oder als Verpackung beim Dampfgaren
Kunststoffe	Nur mikrowellengeeignete (s. Etikett), Tüten vor dem Erhitzen mit der Gabel einstechen.
Plasikverpackung	Nur mikrowellengeeignete (s. Etikett)
Thermometer	Nur mikrowellengeeignetes (Fleisch- und Zuckerthermometer).
Wachspapier	Nur als Abdeckung, um Spritzer zu vermeiden.

GESCHIRR

Geschirrstoff	Mikrowellen	Grill	Betrieb Combi
hitzebeständiges Glasgeschirr	JA	JA	JA
nicht hitzebeständiges Glasgeschirr	NEIN	NEIN	NEIN
hitzebeständige Keramik	JA	NEIN	NEIN
Mikrowellengeeignetes Geschirr	JA	NEIN	NEIN
Küchenpapier	JA	NEIN	NEIN
Metalbehälter	NEIN	JA	NEIN
Grillrost (Mikrowellenausstattung)	NEIN	JA	NEIN
Alufolie und Alubehälter	NEIN	JA	NEIN

MIKROWELLENAUSSTATTUNG

Beschreibung der Mikrowellenausstattung

Nehmen Sie die Mikrowelle und das Zubehör aus dem Karton bzw. dem Mikrowelleninnerraum. Ihre Mikrowelle ist mit folgender Ausstattung ausgeliefert worden:

Drehteller 1
 Rollenring 1
 Gebrauchsanweisung 1

A) Bedienfeld
 B) Rollringauflage
 C) Rollenring
 D) Drehteller
 E) Sichtfenster
 F) Dichtung
 G) Sicherheitsverriegelung

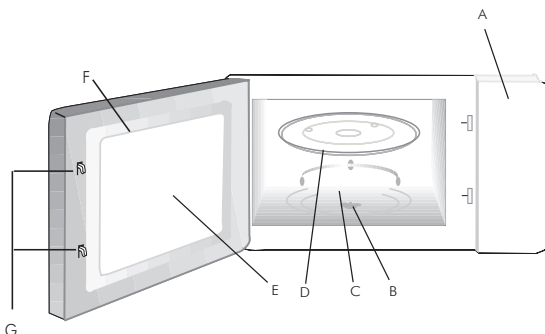

INSTALLIERUNG DES DREHTELLERS

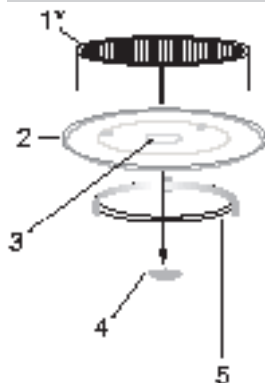

1 Legen Sie den Drehteller mit dem Boden nach unten ein (Auflagekerbe beachten).
 2 Verwenden Sie immer den Drehteller und den Rollenring.
 3 Sollte der Drehteller beschädigt oder zerbrochen sein, wenden Sie sich bitte an den nächsten Kundenservice.

Ausstattungs-elemente:

1. Grillrost
 2./3. Drehteller mit Auflagekerbe
 4. Rollringauflage
 5. Rollenring

***Achtung:** Der Grillrost soll nur im Grillmodus verwendet werden

INBETRIEBNAHME DER MIKROWELLE

- Entfernen Sie die Verpackung
- Prüfen Sie die Mikrowelle auf evtl. Beschädigungen (Dellen, Schäden an der Türdichtung usw.).
- Installieren Sie die Mikrowelle nicht, wenn sie beschädigt ist.



Entfernen Sie auf keinen Fall den hellbraunen Glimmerdeckel, der das Magnetron schützt.

Inbetriebnahme der Mikrowelle

1. Das Gerät ist ausschließlich für häuslichen Gebrauch bestimmt.
2. Die Mikrowelle kann nach Einbau in den Küchenschrank benutzt werden.
3. Die Einbauanleitung finden Sie im „Montageblatt“.
4. Die Breite des Schrankes muss 60 cm betragen, die Installation sollte in einer Höhe von 85 cm erfolgen.

Die Oberflächen können während des Betriebs heiß werden.







BEDIENUNG

Dieses Mikrowellengerät wurde zur Einstellung der Parameter beim Garen oder Aufwärmen mit moderner elektronischer Steuerung ausgestattet.

1. Einstellen der Uhrzeit

Nach dem Anschließen des Mikrowellengerätes an das Stromnetz wird "0:00" im Display angezeigt und ein Piep ertönt - dann muss man folgenderweise vorgehen:













1. Drücken Sie die Taste . Die Stunden-Anzeige blinkt.
2. Drehen Sie den Drehknopf , um die gewünschte Stunde im Bereich von 0 bis 23 einzustellen.
3. Drücken Sie die Taste . Die Minuten-Anzeige blinkt.
4. Drehen Sie den Drehknopf , um die gewünschte Minute im Bereich von 0 bis 59 einzustellen.
5. Drücken Sie die Taste , um die Einstellung der Uhrzeit zu beenden.



Achtung: Wird die Uhrzeit nicht eingestellt, können manche Betriebsarten der Mikrowelle nicht genutzt werden. Wird beim Einstellen der Uhrzeit innerhalb von 5 Minuten keine Einstellung vorgenommen, übernimmt die Uhr automatisch die zuletzt eingestellte Uhrzeit.

2. Aufwärmen der Gerichte

Beispiel: Wenn man 80% der Mikrowelle zum Garen von einem Gericht über 20 Minuten nutzen, kann man die Mikrowelle einstellen, indem man folgenderweise vorgeht:

1. Drücken Sie die taste  +  /  , im Display wird "PI 00" angezeigt.
2. Drücken Sie mehrmals die Taste  oder Drehen Sie den Drehknopf , um Mikrowellen-Leistung von 80% einzustellen, im Display wird das Symbol "P80" angezeigt (die bestimmte Mikrowellen-Leistung wird mit einem entsprechenden Symbol im Sinne der Tabelle auf der nächsten Seite gekennzeichnet).
3. Drücken Sie die Taste  +  /  , um die Eingabe zu bestätigen.
4. Drehen Sie den Drehknopf , um die Kochzeit von 20 Minuten einzustellen.
5. Drücken Sie sie Taste  +  /  , um den Aufwärmvorgang zu starten, oder die Taste , um die Einstellungen zu löschen.

BEDIENUNG

Achtung: Die Einstellung der Kochzeit mit dem Drehknopf in folgenden Bereichen:

0---1 Min.:	5 Sekunden
1---5 Min.:	10 Sekunden
5---10 Min.:	30 Sekunden
10---30 Min.:	1 Minute
30---95 Min.:	5 Minuten





Die Symbole entsprechen der Leistung des Geräts:

Mikrowellen-Leistung	100%	80%	50%	30%	10%
Symbol im Display	P100	P80	P50	P30	P10

3. Grillen



Achtung: Nur beim Grillen benutzen Sie den speziellen Grillrost, der als Zubehör der Mikrowellengerätes mitgeliefert wurde, gehört.







1. Drücken Sie die Taste , um die Grill-Funktion einzustellen (im Display wird das Symbol "G" angezeigt).
2. Drücken Sie die Taste , um die Wahl der Grill-Funktion zu bestätigen.
3. Drehen Sie den Drehknopf , um die Grillzeit einzustellen (im Bereich von 00:05 bis 95:00).
4. Drücken Sie die Taste , um den Grillvorgang zu starten.

Achtung: Nach Ablauf der eingestellten Grillzeit, ertönt ein akustisches Signal, mit dem darauf hingewiesen wird, dass das Gericht umzudrehen ist, um bessere Grillergebnisse zu erzielen. Dazu öffnen Sie die Tür und drehen Sie das Gericht und drücken Sie anschließend die Taste , um den Vorgang im Mikrowellengerät fortzusetzen. Wird dies nicht vorgenommen, setzt das Gerät den Betrieb mit der voreingestellten Betriebszeit fort.

BEDIENUNG

4. Aufwärmen Combi



Abwechselnder Einsatz von Mikrowellen oder der Grill-Funktion in entsprechenden Proportionen (siehe unten: C-1 und C-2 in der Tabelle).

1. Drücken Sie die Taste , im Display wird "G" angezeigt.
2. Drücken Sie mehrmals die Taste  oder drehen Sie den Drehknopf , um die Funktion Combi mit dem Display-Symbol "C-1" oder "C-2" (das Verhältnis der Leistung der Mikrowellen zur Grill-Leistung ist der nachstehenden Tabelle zu entnehmen) zu wählen.
3. Drücken Sie die Taste , um die Wahl der Funktion Combi zu bestätigen.
4. Drehen Sie den Drehknopf , um die Betriebszeit (im Bereich von 00:05 bis 95:00) einzustellen.
5. Drücken Sie die Taste , um den Aufwärmvorgang zu starten.

Verhältnis der Mikrowellen-Leistung zur Grill-Leistung in der Funktion Combi:



Symbol im Display	Mikrowellen-Leistung	Grill-Leistung
C-1	55%	45%
C-2	36%	64%

5. Start/Schnell-Start





Befindet sich die Mikrowelle im Stand-By-Modus, drücken Sie die Taste , um den Betrieb mit voller Mikrowellen-Leistung (100%) über 30 Sekunden zu starten. Durch jedes weitere Drücken der Taste  wird die Aufwärmzeit erhöht. Die maximale Einstellung beträgt 95 Minuten.

BEDIENUNG

6. Auftauen (defrost) nach Gewicht

1. Drücken Sie einmal die Taste , im Display wird dann das Symbol „dEF1“ (Auftauen nach Gewicht) angezeigt.
2. Drehen Sie den Drehknopf , um das Gewicht des Gerichts (im Bereich von 100-2000g) einzustellen.
3. Drücken Sie die Taste  +  / OK, um den Auftauvorgang zu starten.





7. Auftauen (defrost) nach Zeit

1. Drücken Sie zweimal die Taste , im Display wird das Symbol „dEF2“ (Auftauen nach Zeit) angezeigt.
2. Drehen Sie den Drehknopf , um die Auftauzeit (im Bereich von 00:05 do 95:00) einzustellen.
3. Drücken Sie die Taste  +  / OK, um den Auftauvorgang zu starten.

8. Mehrstufen-Aufwärmen

Das Garprogramm eingeben. Man kann maximal drei Leistungsstufen einstellen. Der Auftauvorgang (defrost) muss immer als erste Stufe eingestellt werden, soweit dieser im Mehrstufen-Programm enthalten ist. Nach jeder eingestellten Aufwärmstufe ertönt ein akustischer "Piep". Die Funktion Auto Menu kann beim Mehrstufen-Aufwärmen nicht eingesetzt werden.

Beispiel: Wenn man ein Gericht zuerst über 5 Minuten auftauen und anschließend mit der Mikrowellen-Leistung von 80% über 7 Minuten aufwärmen will, muss man folgenderweise vorgehen:

1. Drücken Sie zweimal die Taste  (im Display wie das Symbol „dEF2“ angezeigt).
2. Drehen Sie den Drehknopf , um den Auftauvorgang von 5 Minuten einzustellen.
3. Drücken Sie einmal die Taste .
4. Drehen Sie den Drehknopf , um die Mikrowellen-Leistung von 80% einzustellen (im Display wie das Symbol "P80" angezeigt).

BEDIENUNG

5. Drücken Sie die Taste   /OK, um die Eingabe zu bestätigen.

6. Drehen Sie den Drehknopf , um den Aufwärmvorgang von 7 Minuten einzustellen.

7. Drücken Sie die Taste   /OK, um den Vorgang zu starten.

9. Startverzögerung

Zuerst stellen Sie die Uhrzeit, anschließend den Kochvorgang nach vorstehenden Hinweisen und schließlich die gewünschte Start-Uhrzeit ein.

Beispiel: Wenn man ein Gericht zu einer bestimmten Uhrzeit mit der Mikrowellen-Leistung von 80% über 7 Minuten aufwärmen will, muss man folgenderweise vorgehen:

1. Stellen Sie zuerst die Uhrzeit ein.



2. Das Garprogramm eingeben. Man kann maximal drei Leistungsstufen einstellen. Der Auftauvorgang (defrost) sollte nicht in der Betriebsart „Startverzögerung“ eingestellt werden.

a) Drücken Sie einmal die Taste .

b) Drehen Sie den Drehknopf , um die Mikrowellen-Leistung von 80% einzustellen (im Display wie das Symbol "P80" angezeigt).

c) Drücken Sie die Taste   /OK, um die Eingabe zu bestätigen.

d) Drehen Sie den Drehknopf , um die Aufwärmzeit von 7 Minuten zu wählen.

Nach dem Voranstehenden drücken Sie die Taste   /OK nicht, sondern gehen Sie folgenderweise vor:



3. Drücken Sie die Taste . Die Stunden-Anzeige blinkt.

4. Drehen Sie den Drehknopf , um die gewünschte Stunde im Bereich von 0 bis 23 einzustellen.

5. Drücken Sie die Taste . Die Minuten-Anzeige blinkt.

6. Drehen Sie den Drehknopf , um die gewünschte Minute im Bereich von 0 bis 59 einzustellen.







BEDIENUNG

7. Drücken Sie die Taste  +  / OK, um den Vorgang Aufwärmen mit Verzögerung zu starten.

Wenn der Vorgang beginnt, ertönt ein akustisches Signal. Der letzte Schritt im Rahmen dieses Vorgangs wird mit einem akustischen Signal bestätigt und dann läuft der Modus der eingestellten Verzögerung ab. Nach dem Ablauf der eingestellten Zeit schaltet sich das Mikrowellengerät automatisch ein.

10. Auto Menu (Die Tabelle Auto Menu gibt es auf der nächsten Seite.)





Beispiel: Wenn man die Betriebsart "Auto Menu" für die Zubereitung von 250 g Fisch benutzen will.

1. Drehen Sie den Drehknopf  im Uhrzeigersinn, um die Funktion „A3“ zu wählen.
2. Drücken Sie die Taste  +  / OK, um die Einstellung der Betriebsart „Auto Menu“ zu bestätigen.
3. Drehen Sie den Drehknopf , um ein entsprechendes Gewicht von 250g zu wählen.
4. Drücken Sie die Taste  +  / OK, um den Vorgang zu starten.
5. Nach der Beendigung des Aufwärmprogramms ertönt ein akustisches Signal.

BEDIENUNG



Menu	Gewicht	Anzeige
A1 Erhaltung der Temperatur	200	200
	400	400
	600	600
A2 Gemüse	200	200
	300	300
	400	400
A3 Fische	250	250
	350	350
	450	450
A4 Fleisch	250	250
	350	350
	450	450
A5 Nudeln	50g (mit 450 ml kaltem Wasser)	50
	100g (mit 800 ml kaltem Wasser)	100
A6 Kartoffeln	200	200
	400	400
	600	600
A7 pizza	200	200
	400	400
A8 Suppen	200	200
	400	400



11. Wärmehaltung

1. Im Stand-By-Zustand drücken Sie die Taste , im Display wird "200" angezeigt.
2. Drücken Sie mehrmals die Taste  oder Drehen Sie den Drehknopf , um das Gewicht (200g, 400g oder 600g) zu wählen.
3. Drücken Sie die Taste  , um den Vorgang zu beginnen.









BEDIENUNG

12. Kindersicherung

Verriegelung: Drücken Sie die Taste  für ca. 3 Sekunden, bis in der Anzeige  erscheint und ein langes Signal „Piep“ ertönt - dann ist die Mikrowelle verriegelt.

Entriegelung: Drücken Sie die Taste  für ca. 3 Sekunden, bis in der Anzeige  erscheint und ein langes Signal „Piep“ ertönt - dann ist die Mikrowelle entriegelt.

13. Info-Funktionen:

- a) Wenn beim Aufwärmvorgang die Taste  oder die Taste  gedrückt wird, wird die aktuelle Leistung angezeigt.
- b) Wenn im Modus Startverzögerung die Taste  gedrückt wird, wird die die eingestellte Zeit angezeigt.
- c) Um nach der Öffnung der Tür und nach deren erneutem Schließen den Vorgang wieder zu starten, drücken Sie die Taste  .
- d) Wenn beim Aufwärmvorgang die Taste  +  /  gedrückt wird,  wird die aktuelle Uhrzeit angezeigt.

14. Akustische Signale

Bitte beachten Sie bei der allgemeinen Bedienung der Mikrowelle, dass das Gerät das Drücken der Tasten durch akustische Signale quittieren kann. Ertönt ein Piepton, wenn Sie eine Taste drücken, so akzeptiert das Gerät Ihre Eingabe. Ertönt aber kein Piepton, akzeptiert das Gerät Ihre Eingabe nicht. Bitte überprüfen Sie dann den vorausgegangenen Bedienschritt und korrigieren Sie Ihre Eingabe. Hat das Gerät einen Kochvorgang abgeschlossen, ertönt fünfmal hintereinander ein langer Piepton.

STÖRUNGEN

Die Mikrowelle verursacht Störungen im Fernseher	Der Radio-bzw. Fernsehempfang kann während des Mikrowellenbetriebs gestört sein. Dabei handelt es sich um ein normales Phänomen.
Die Mikrowelle leuchtet schwach	Beim Kochen mit niedriger Leistung kann das Licht schwächer werden.
Dampf sammelt sich an der Tür. Heiße Luft kommt aus den Entlüftungsöffnungen	Während des Kochens entweicht Dampf über die Entlüftungsöffnungen bzw. sammelt sich an einem kühleren Platz, zumeist an der Tür.

Fehler	Ursache	Lösung
Mikrowelle lässt sich nicht starten	(1) Der Stecker ist nicht richtig eingesteckt.	Ziehen Sie den Stecker heraus und stecken Sie ihn nach 10 Sekunden wieder in die
	(2) Sicherung durchgebrannt oder Sicherheitsschalter hat reagiert.	Sicherung austauschen oder Schalter anschalten (Reparatur nur vom Kundenservice)
	(3) Kein Strom an der Steckdose	Steckdose mit Spannungsprüfer prüfen
Mikrowelle erwärmt nicht	(4) Die Tür ist nicht geschlossen	Die Tür richtig schließen
Laute Geräusche während des Betriebs	(5) Rollenring oder Mikrowellenboden verschmutzt	Siehe „Mikrowellenpflege“

SCHLUSSBEMERKUNGEN



Lesen Sie genau die beiliegende Gebrauchsanweisung vor dem Gebrauch der Mikrowelle. Bewahren Sie die Gebrauchsanweisung auf. Führen Sie keine Reparaturarbeiten durch. Reparaturarbeiten dürfen nur von qualifizierten Mitarbeitern des Kundenservice des Herstellers durchgeführt werden. Schütteln bzw. mischen Sie gründlich den Flaschen- oder Glaseinhalt nach der Erwärmung, insbesondere bei Babynahrung. Prüfen Sie die Temperatur, um Verbrennungen zu vermeiden. Überprüfen Sie regelmäßig die Mikrowelle und das Anschlusskabel. Verwenden Sie die Mikrowelle nicht, wenn Sie Beschädigungen feststellen.

Warnung!



1. Die Durchführung von Service- oder Reparaturarbeiten durch nichtautorisierte Personen ist gefährlich. In keinem Fall das Gehäuse, das vor Mikrowellenstrahlung schützt, eigenmächtig öffnen.
2. Kindern darf die Benutzung des Gerätes nur unter Aufsicht bzw. nach genauer Einweisung erlaubt werden, die die Kinder in die Lage versetzt, das Gerät in sicherer Weise zu bedienen.
3. Ein beschädigtes Anschlusskabel muss durch den Kundenservice ausgetauscht werden.

Versuchen Sie nie die Mikrowelle mit offener Tür zu starten. Manipulieren Sie nicht an den Sicherungsblocierungen.



Halten Sie die Türdichtung und andere Dichtungsflächen sauber. Starten Sie die Mikrowelle nicht, wenn sie beschädigt ist. Achten Sie auf (1) Türen (Dellen), (2) Türrahmen und Schlösser sowie (3) Türdichtungen. Prüfen Sie diese Teile regelmäßig. Lassen Sie das Gerät nicht unbeaufsichtigt, wenn sich in der Mikrowelle Papier- und Plastikstoffe befinden. (Brandgefahr!)

SCHLUSSBEMERKUNGEN



Beim Erhitzen von Flüssigkeiten kann es zum kurzfristigen Aufkochen (Siedeverzug) kommen. Seien Sie vorsichtig beim Berühren bzw. Herausnehmen des Geschirrs.

Falls Sie Rauch oder Feuer bemerken, halten Sie die Tür geschlossen. Schalten Sie das Gerät ab, ziehen Sie den Stecker aus der Steckdose oder unterbrechen Sie die Stromversorgung des Gerätes.

Eier mit Schale und gekochte ganze Eier dürfen nicht in Mikrowellengerät erhitzt werden (Explosionsgefahr).

Das Gerät darf nicht benutzt werden, wenn die Tür und die Scharniere der Tür beschädigt sind. Sie müssen vom Kundenservice repariert werden.

Flüssigkeiten und andere Speisen dürfen nicht in dicht verschlossenen Behältern erwärmt werden (Explosionsgefahr).

REINIGUNG

Vergewissern Sie sich vor der Reinigung, dass die Mikrowelle von der Stromversorgung getrennt ist. Reinigen Sie das Mikrowelleninnere mit einem feuchten Lappen. Reinigen Sie die Zubehörteile im Wasser mit Spülmittel. Reinigen Sie Türrahmen, Türdichtungen und andere Teile mit mildem Reinigungsmittel und weichem Lappen.

GARANTIE

Garantie

Garantieleistung entsprechend der Garantiekarte.

Der Hersteller lehnt jede Haftung ab, die aus unsachgemäßem Gebrauch der Mikrowelle resultiert.

CE-Konformitätserklärung

Der Hersteller dieses Produktes erklärt hiermit in alleiniger Verantwortung, dass dieses Produkt den einschlägigen, grundlegenden Anforderungen der nachfolgenden EU-Richtlinien entspricht:

- Niederspannungsrichtlinie 2006/95/WE,

- Richtlinie 2004/108/WE zur elektromagnetischen Verträglichkeit

*Das Gerät ist mit dem **CE** Zeichen gekennzeichnet und verfügt über eine Konformitätserklärung zur Einsichtnahme durch die zuständigen Marktüberwachungsbehörden*

MIJLOACE DE PRECAUȚIE



PENTRU EVITAREA EXPUNERII EXCESIVE LA ACȚIUNEA ENERGIEI MICROUNDURILOR

(A) Nu încercați să deserviți acest cuptor cu ușa deschisă, deoarece funcționarea cu ușa deschisă poate duce la expunerea nocivă a acțiunii energiei microundurilor. Este important să nu dezactivați blocadele de siguranță și să nu manipulați la acestea.

(B) Nu se recomandă amplasarea nici unui obiect între suprafața frontală și ușa cuptorului cu microunde și nici nu trebuie să permiteți ca murdăria sau resturile de detergent să se acumuleze pe suprafețele de etanșare.

(C) Nu puneți în funcțiune cuptorul cu microunde dacă acesta este deteriorat. Este deosebit de important ca ușa cuptorului să se închidă bine și să nu existe nici o deteriorare a:

- (1) UȘII (adâncituri)
- (2) BĂLAMALE ȘI BROAȘTE (rupte sau lejere)
- (3) GARNITURILOR UȘII ȘI A SUPRAFEȚEI DE ETANȘARE

(D) Reglarea și orice alte reparații ale cuptorului trebuie efectuate numai de către personalul corespunzător calificat al service-ului fabricantului.

Date tehnice

Modelul	AMM 20BI H
Alimentare	230V~ 50Hz
Frecvența de lucru	2450MHz
Nivelul zgomotului	54 [dB (A) re 1pW]
Absorbția de putere	1250 W
Puterea nominală de ieșire a microundurilor	800 W
Puterea nominală de ieșire a grătarului	1000 W
Capacitatea cuptorului	20 Litrow
Diametrul farfuriei rotitoare	245 mm
Dimensiuni externe (LxWxH)	315,5 x 594,6 x 382,6
Masa netă	Circa 13,6 Kg

INDICAȚII CU PRIVIRE LA SIGURANȚA DE UTILIZARE



CITIȚI CU ATENȚIE ȘI PĂSTRAȚI PENTRU VIITOR

1) AVERTIZARE: Atunci când dispozitivul este folosit în tribul combinat, copiii pot folosi acest cuptor numai sub supravegherea persoanelor adulte datorită temperaturii înalte pe care o generează acesta.

2) AVERTIZARE: Dacă ușa sau elementele de etanșare a ușii sunt deteriorate, cuptorul nu poate fi pus în funcțiune până ce acesta nu va fi reparat de către o persoană calificată (de la service-ul producătorului)

3) AVERTIZARE: Efectuarea oricăror activități de conservare sau de reparare care sunt strâns legate de înlăturarea oricărei capac care oferă protecție împotriva energiei microundurilor este periculoasă pentru fiecare persoană în afara persoanei calificate (de la service-ul producătorului)

4) AVERTIZARE: Lichidele și alte produse alimentare nu trebuie încălzite în recipiente închise ermetic, deoarece acestea pot exploda;

5) AVERTIZARE: Acest dispozitiv poate fi utilizat de copii care au vârsta de peste 8 ani și mai mari, de către persoane cu capacități fizice, senzoriale și mentale limitate și de către persoane fără experiență și care nu cunosc dispozitivul, atunci când acestea sunt supravegheate sau au fost instruite cu privire la utilizarea dispozitivului în siguranță și cunosc pericolele care reies din utilizarea acestui dispozitiv. Nu lăsați copii să se joace cu dispozitivul. Curățarea și conservarea dispozitivului nu trebuie realizată de către copii cu excepția cazului în care aceștia au peste 8 ani și sunt supravegheate de către o persoană competentă.

6) Înălțimea minimală a spațiului liber care este necesară deasupra cuptorului este determinată în instrucțiunea de instalare;

INDICAȚII CU PRIVIRE LA SIGURANȚA DE UTILIZARE



- 7) Folosiți numai vase care pot fi folosite în cuptoarele cu microunde;
- 8) În timpul încălzirii produselor alimentare care se află în recipiente din plastic sau din hârtie trebuie să acordați o deosebită atenție funcționării cuptorului deoarece există pericol că aceste recipiente se pot aprinde;
- 9) În cazul în care veți observa fum, opriți dispozitivul sau decuplați-l de la sursa de alimentare cu energie electrică și lăsați închisă ușa până în momentul în care dispar flăcările.
- 10) Încălzirea diferitelor băuturi în cuptorul cu microunde poate cauza fierberea întârziată, de aceea, trebuie să fiți foarte atenți atunci când veți deplasa recipientul;
- 11) Conținutul biberonelor și a borcanelor cu mâncare pentru bebeluși trebuie amestecat sau agitat și înainte de a începe hrănirea copiilor trebuie verificată temperatura pentru a evita arsurile.
- 12) Ouăle în coajă și ouăle întregi fierte tari nu trebuie să fie încălzite în cuptorul cu microunde, deoarece acestea pot exploda chiar și spre sfârșitul procesului de încălzire în cuptorul cu microunde.
- 13) Detaliile cu privire la curățarea elementelor de etanșare a ușii și a pieselor adiacente se găsesc în secțiunea corespunzătoare a acestei instrucțiuni.
- 14) Cuptorul trebuie curățat sistematic și trebuie înlăturate toate resturile de mâncare depuse;
- 15) În cazul în care cuptorul nu va fi păstrat în curățenie acest lucru poate cauza deteriorarea suprafeței fapt care poate influența negativ durabilitatea dispozitivului și poate conduce la situații periculoase;
- 16) Atenție! În cazul în care cablul de alimentare ne-decuplabil, este deteriorat, acesta trebuie înlocuit la producător sau într-un atelier de reparații de specialitate sau de către o persoană calificată, cu scopul de a evita pericolul.
- 17) Înainte de a începe utilizarea cuptorului trebuie ars încălzitorul grătarului (în momentul arderii încălzitorului, din grilajul de aerisire a cuptorului poate ieși fum):
 - porniți în încăperea ventilația sau deschideți fereastra,
 - setați funcțiile cuptorului pe funcționarea grătarului pentru circa 3 min și încălziți încălzitorul grătarului fără a încălzi nici un fel de mâncare.
- 18) Cuptorul cu microunde este prevăzut pentru a funcționa în interiorul dulapului și are montată o ramă decorativă.

SIGURANȚA



1. Cuptorul trebuie să fie amplasat pe o suprafață nivelată.
2. Platoul rotativ și setul inelului rotativ trebuie să se găsească în cuptor în timpul gătirii. Felul de mâncare care va fi pregătit trebuie pus cu atenție pe platoul rotativ și apoi trebuie manipulat cu grijă pentru ca acesta să nu se spargă.
3. Utilizarea incorectă a platoului pentru rumenire poate cauza datorită temperaturii ridicate, crăparea măsutei rotative.
4. Folosiți numai pungi cu dimensiuni adecvate pentru gătit în cuptoare cu microunde.
5. Cuptorul are mai multe întrerupătoare care protejează împotriva emisiei radiațiilor, atunci când ușa este deschisă. Nu se permite manipularea la aceste întrerupătoare.
6. Nu porniți cuptorul cu microunde care este gol. Pornirea cuptorului gol sau în cazul în care este introdus un fel de mâncare care are o cantitate mică de apă, poate conduce la incendiu, ocazional, scoaterea de scântei sau defectarea învelișului camerei interioare.
7. Nu pregătiți feluri de mâncare direct pe platoul rotativ. Supraîncălzirea locală a platoului rotativ poate cauza crăparea acestuia.
8. Nu încălziți biberonele sau alimentele pentru bebeluși în cuptoarele cu microunde. Poate avea loc o încălzire neuniformă care poate conduce la leziuni fizice.
9. Nu folosiți recipiente cu gât înalt, așa cum ar fi sticlulele pentru siropuri.
10. Nu prăjiți în ulei și în vas înalt în cuptorul cu microunde.
11. Nu conservați nici un fel de produse în borcane sau alte recipiente în cuptorul cu microunde, deoarece nu întotdeauna întregul conținut al borcanului atinge temperatura de fierbere.
12. Nu folosiți cuptorul cu microunde în scopuri comerciale. Acest cuptor cu microunde este proiectat numai pentru uz casnic.
13. Pentru a evita fierberea întârziată a lichidelor fierbinți și a băuturilor și arderea degetelor în timpul manipularii acestora, lichidul trebuie amestecat înainte de a fi introdus în cuptor și apoi încă o dată cam pe la jumătatea timpul setat. După scurgerea timpului setat recipientul trebuie lăsat încă un scurt timp în cuptor, apoi mai trebuie amestecat o dată lichidul înainte de scoaterea recipientului din cuptor.
14. Nu trebuie să uitați că, felul de mâncare se găsește în cuptorul cu microunde pentru a evita arderea din cauza fierberii excesive.
15. Atunci când dispozitivul este folosit în tribul combinat, copii pot folosi acest cuptor numai sub supravegherea persoanelor adulte datorită temperaturii înalte pe care o generează acesta.
16. În cazul în care cuptorul nu va fi păstrat în curățenie acest lucru poate cauza deteriorarea suprafeței, fapt care poate influența negativ durabilitatea dispozitivului și eventual poate conduce la situații periculoase;

SIGURANȚA



Pentru a reduce riscul de incendiu, rănire a oamenilor sau a expunerii excesive la energia micro-undelor în timpul utilizării dispozitivului, vă rugăm să respectați următoarele reguli de siguranță de bază:

1. Citiți instrucțiunea de deservire înainte de a pune în funcțiune dispozitivul.
2. Respectați toate "MIJLOACELE DE PRECAUȚIE CU SCOPUL DE EVITARE A EVENTUALELOR EXPUNERI EXCESIVE LA ENERGIA MICROUNDELOR".
3. Ca și în cazul mării majorități a cuptoarelor, indispensabilă este supravegherea cu scopul de a micșora pericolul de incendiu în interiorul camerei cuptorului.



Dacă va avea loc aprinderea:

1. Lăsați închisă ușa cuptorului cu microunde.
2. Opriti cuptorul și scoateți ștecherul cuptorului din priză.
3. Decuplați alimentarea cu curent electric deșurubând sau întrerupând siguranța de pe panoul cu siguranțe.

Întotdeauna trebuie să țineți minte de următoarele reguli:

1. Alimentele nu trebuie fierse mai mult decât este necesar. Trebuie să fiți foarte atenți la funcționarea dispozitivului în cazul în care în cuptorul cu microunde a fost introdusă hârtie, materiale sintetice sau alte materiale inflamabile cu scopul de a înlesni gătitul.
2. Nu folosiți interiorul cuptorului cu microunde pentru depozitarea diverselor obiecte. Nu păstrați în interiorul cuptorului obiecte inflamabile, pâine, biscuiți, produse din hârtie etc. În cazul în care trăsnetul lovește în linia de alimentare cu curent electric, cuptorul cu microunde poate porni automat fără comandă.
3. Înainte de a introduce în cuptorul cu microunde recipiente/pungi de hârtie sau din plastic înlăturați de pe acestea clemele, dispozitivele de prindere și mânerul metalice.
4. Cuptorul cu microunde trebuie să aibă legătură la pământ. Acesta poate fi conectat numai la o priză care are un conductor protector corespunzător. Vezi "Instalația circuitului de protecție".
5. Instalați și amplasați cuptorul cu microunde numai în conformitate cu instrucțiunea de instalare.
6. Unele produse, așa cum ar fi ouăle întregi, apa cu ulei sau grăsime, recipientele etanșate și borcanele de sticlă închise pot exploda și de aceea acestea nu trebuie încălzite în cuptorul cu microunde.
7. Folosiți acest dispozitiv numai pentru scopul descris în instrucțiunea de deservire. Nu utilizați substanțe chimice corozive în interiorul dispozitivului. Cuptor este conceput special pentru încălzirea sau fierberea hranei. Acesta nu este destinat pentru a fi folosit în industrie și laborator.
8. Funcționarea cuptorului cu microunde trebuie să aibă loc numai sub supravegherea permanentă a persoanelor adulte. Nu trebuie să permitem ca, copii să aibă acces la elementele de comandă și nici ca aceștia să se joace cu dispozitivul.
9. Nu puneți în funcțiune cuptorul atunci când aceasta are deteriorată șina de racordare sau ștecherul, dacă acesta nu funcționează corect sau dacă acesta este defect sau a fost scăpat din mâini.
10. Dispozitivul trebuie să treacă numai prin service-ul companiei Amica pentru a fi reparat numai de către persoane calificate.
11. Nu se permite acoperirea și nici blocarea orificiilor de aerisire ale cuptorului cu microunde.
12. Cuptorul cu microunde nu poate fi folosit și nici depozitat în afara încăperilor.
13. Nu folosiți cuptorul în apropierea apei, în apropierea chiuvetei de bucătărie, în încăperi cu umezeală sau în apropierea piscinei.
14. Nu scufundați în apă cablul de alimentare cu curent electric și nici ștecherul.
15. Cablul de alimentare cu curent electric trebuie ținut departe de suprafețele calde.
16. Nu permiteți ca, cablul de alimentare cu curent electric să atârne pe marginea mesei sau a blatului.
17. Curățare:

Înainte de a începe curățarea asigurați-vă că, cuptorul este decuplat de la sursa de alimentare cu curent electric.

- a) După ce ați folosit cuptorul, ștergeți interiorul acestuia cu ajutorul unei cârpe umede.
- b) Toate accesoriile acestuia curățați-le cu ajutorul apei cu detergent delicat.
- c) Cadrul ușii și garnitura precum și elementele învecinate trebuie curățate cu ajutorul unei cârpe umezite cu apă. În cazul curățării suprafeței ușii și a cuptorului folosiți numai săpunuri lichide și detergenți delicati, ne-abrazive care vor fi aplicate cu ajutorul unui burete sau a unei cârpe moi.

DESPACHETARE



Dispozitivul este protejat pe toată perioada transportului. După ce dispozitivul a fost despachetat vă rugăm să îndepărtați toate elementele ambalajului într-un mod care nu dăunează mediului înconjurător.

Toate materialele utilizate pentru ambalare sunt inofensive pentru mediu, sunt 100% adecvate pentru recuperare și au fost marcate cu simbolul corespunzător.

Atenție! Materiale de ambalare (saci de polietilena, bucăți de polistiren, etc.) în timpul dezambalării ar trebui să fie ținute departe de copii.

RETRAGEREA DIN EXPLOATARE



După ce cuptorul cu microunde nu mai poate fi utilizat, acesta nu poate fi aruncat împreună cu alte deșeuri comunale ci trebuie predat la un punct de colectare și reciclare a echipamentelor electrice și electronice. Despre acest lucru ne informează simbolul care se găsește amplasat pe produs, instrucțiunea de deservire sau pe ambalajul acestuia.

Materialele folosite în construcția dispozitivului sunt adecvate pentru re-folosire, în conformitate cu marcajul lor. Datorită re-utilizării, utilizării materialelor sau datorită altor forme de utilizare a dispozitivelor vechi, contribuți la protejarea mediului înconjurător. Informații cu privire la punctul prevăzut pentru eliminarea dispozitivelor vechi le puteți obține de la administrația comunală.

INSTALAREA CIRCUITULUI DE PROTECȚIE

PERICOL

Pericol de electrocutare în momentul atingerii - unele componente interne pot provoca leziuni grave sau deces. Nu demontați acest dispozitiv.

AVERTIZARE

Pericol de electrocutare. Folosirea incorectă a împământării poate conduce la electrocutare. Nu introduceți ștecherul în priză până ce dispozitivul nu va fi instalat corect și nu va fi verificată împământarea.

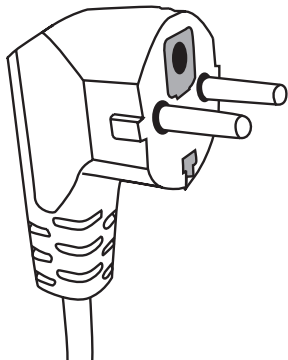

Acest dispozitiv trebuie să aibă legătură la pământ. În cazul scurtcircuitului electric legătura la pământ micșorează pericolul de electrocutare asigurând scurgerea curentului electric. Dispozitivul este echipat într-un cablu de împământare cu un ștecher corespunzător. Ștecherul trebuie introdus într-o priză care este instalată corect și are realizată legătura la pământ.

În cazul în care nu înțelegeți pe deplin instrucțiunea de împământare sau în cazul în care aveți dubii dacă dispozitivul este corect împământat, trebuie să luați legătura cu un electrician calificat sau cu un tehnician al service-ului.

Dacă va fi nevoie să utilizați un prelungitor trebuie folosit numai un cablu cu trei conductoare care are o priză cu electrod.

Producătorul nu este răspunzător pentru dauna sau prejudiciul rezultat din conectarea cuptorului cu microunde la o sursă de alimentare cu curent electric fără un circuit de protecție sau cu un circuit de protecție inoperant.

1. Cablul de alimentare este scurt pentru a minimaliza pericolul care rezultă din incurcarea cablului sau datorită împiedicării din cauza unui cablu prea lung.

2. În cazul în care veți folosi un prelungitor:

- 1) Datele electrice nominale ale prelungitorului trebuie să aibă aceleași valori cu datele electrice nominale ale dispozitivului.
- 2) Prolungitorul trebuie să fie un cablu cu trei conductoare, cu legătură la pământ.
- 3) Cablul lung ar trebui astfel condus încât să nu atârne peste blatul sau peste masă, de unde ar putea fi tras de către copii sau ar putea fi agățat neintenționat.

VASE

AVERTIZARE:



Pericol de rănire a oamenilor. Recipientele închise ermetic pot exploda. Recipientele închise trebuie deschise, iar pungile de plastic trebuie găurite înainte de a începe procesul de încălzire.

Materiale care pot fi folosite în cuptor și de care trebuie să ne ferim atunci când vrem să folosim cuptorul cu microunde.

Unele vase ne-metalice nu pot fi utilizate în cuptorul cu microunde. În cazul în care aveți dubii puteți testa vasul respectiv procedând în conformitate cu procedura de mai jos

Testarea vasului:

1. Umpleți recipientul care poate fi folosit în cuptorul cu microunde cu 1 ceașcă de apă rece (250 ml), la fel procedați și în ceea ce privește vasul pe care doriți să îl testați.
2. Fierbeți la puterea maximală timp de 1 minut.
3. Atingeți vasul cu atenție. Dacă vasul este cald atunci acest tip de vas nu poate fi folosit în cuptorul cu microunde.
4. Nu depășiți timpul de gătire de 1 minut.

VASE

Materiale care nu pot fi folosite în cuptorul cu microunde

Vase	Observații
Platou din aluminiu	Poate cauza formarea arcului electric. Felul de mâncare de pe acest tip de platou trebuie pus într-un vas care poate fi folosit în cuptoarele cu microunde.
Cutie de carton cu mâner metalic.	Poate cauza formarea arcului electric. Felul de mâncare de pe acest tip de platou trebuie pus într-un vas care poate fi folosit în cuptoarele cu microunde.
Metal sau vase cu ramă metalică.	Metalul devine scut împotriva energiei microundelor care încălzesc alimentele. Rama metalică poate cauza formarea arcului electric.
Încuitori metalice - răsucite	Pot cauza formarea arcului electric și pot conduce la incendii în cuptor.
Pungi de hârtie	Pot provoca incendii în cuptor.
Spuma din material plastic	Spuma de plastic se poate topi sau poate contamina lichidul care se găsește în interiorul acesteia atunci când este expusă la temperaturi ridicate.
Lemnul	Lemnul devine foarte uscat atunci când este folosit în cuptorul cu microunde și poate crăpa sau poate să se rupă.

Materiale care pot fi folosite în cuptorul cu microunde

Vase	Observații
Folia de aluminiu	Numai sub formă de acoperitoare. Bucățile mici, netede de folie pot fi folosite pentru acoperirea bucăților subțiri de carne de vită sau de porc sau de carne de pasăre, pentru a evita rumenirea excesivă. Poate să aibă loc o descărcare de tip arc, atunci când folia este amplasată mult prea aproape de pereții cuptorului. Folia trebuie să se găsească la o distanță de cel puțin 2,5 cm față de pereții cuptorului.
Platoul folosit pentru rumenirea mâncărilor	Respectați instrucțiunile producătorului. Fundul platoului folosit pentru rumenire trebuie să se găsească cel puțin 5 mm deasupra platoului rotativ. Utilizarea incorectă poate conduce la crăparea platoului rotativ.
Vasele pentru masa de prânz	Numai acelea care pot fi folosite în cuptorul cu microunde. Respectați instrucțiunile producătorului. Nu folosiți vasele care sunt crăpate sau crestate.
Borcanele de sticlă	Întotdeauna trebuie dat la o parte capacul acestora. Folosiți-le numai pentru încălzirea mâncărilor până la temperatura corespunzătoare. Cea mai mare majoritate a borcanelor nu este rezistentă la temperaturi ridicate și pot crăpa.
Vasele de sticlă	În cuptorul cu microunde folosiți numai vasele de sticlă rezistente la temperaturi ridicate, refractare. Asigurați-vă că acestea nu au rame metalice. Nu folosiți vasele care sunt crăpate sau crestate.
Pungile pentru pregătirea mâncărilor în cuptorul cu microunde.	Respectați instrucțiunile producătorului. Nu strângeți pungile cu dispozitive de închidere metalice
Farfurii și câni din hârtie.	Trebuie să faceți crestături pentru a permite ieșirea aburilor. Folosiți-le numai pentru fierbere scurtă/încălzire. În timpul procesului de pregătire a mâncărilor nu lăsați cuptorul cu microunde ne-supraveheat.
Prosoapele de hârtie	Pot fi folosite pentru acoperirea mâncărilor care vor fi pregătite în cuptorul cu microunde pentru a absorbe grăsimea. Folosiți-le numai în cazul gătirii scurte sub permanentă supraveghere.
Hârtia de pergament	Poate fi folosită pentru a evita stropirea cuptorului în interior sau ca ambalaj împotriva evaporării.

VASE

Vase	Observații
Materiale sintetice	Numai acelea care pot fi folosite în cuptorul cu microunde. Trebuie să aibă eticheta „pentru cuptoarele cu microunde”. Unele recipiente din plastic devin foarte moi atunci când alimentele din interiorul lor se încălzesc. „Pungile pentru pregătirea mâncărilor „ și pungile de plastic închise ermetic trebuie să aibă orificii de aerisire în conformitate cu indicațiile de pe ambalaj.
Ambalaje de plastic	Numai acelea care pot fi folosite în cuptorul cu microunde. Pot fi folosite pentru acoperirea mâncărilor în timpul procesului de gătit cu scopul de a menține umiditatea. Nu se permite ca ambalajele de plastic să atingă alimentele.
Termometrele	Numai acelea care pot fi folosite în cuptorul cu microunde. (termometre pentru carne și zahăr).
Hârtie ceruită	Poate fi folosită sub forma unui capac pentru a preveni stropirea interiorului cuptorului cu alimente și pentru menținerea umidității.

Materialul din care este fabricat vasul	Microunde	Grătar,	Tribul Combi
Sticlă termorezistentă	DA	DA	DA
Sticlă care nu este rezistentă din punct de vedere termic	NU	NU	NU
Ceramica termorezistentă	DA	NU	NU
Vase sintetice care pot fi în siguranță folosite în cuptorul cu microunde	DA	NU	NU
Hârtie folosită în bucătărie	DA	NU	NU
Recipient metalic	NU	DA	NU
Trepied metalic (se găsește în echipamentul cuptorului)	NU	DA	NU
Folie din aluminiu și vase din aluminiu	NU	DA	NU

SETAREA CUPTORULUI

Denumirea componentelor din echipamentul cuptorului

Scoateți cuptorul și toate celelalte materiale din cutia de carton și din camera cuptorului. Cuptorul este livrat cu următorul echipament:

Platoul rotativ	1
Setul inelului rotativ	1
Instrucțiunea de deservire	1

- A) Panoul de control
- B) Dornul de strung
- C) Setul inelului rotativ
- D) Platoul rotativ
- E) Geamul ușii
- F) Setul ușii
- G) Sistemul blocadei de siguranță - Oprește alimentarea cu curent electric a cuptorului atunci când ușa este deschisă în timpul funcționării.

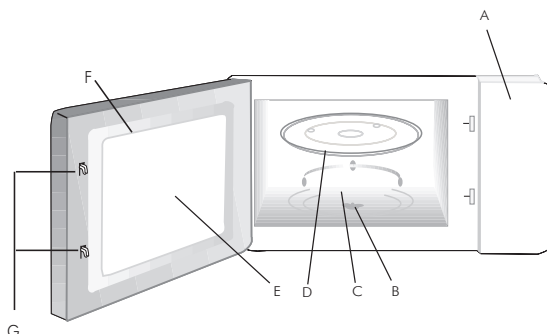

INSTALAREA PLATOULUI ROTATIV

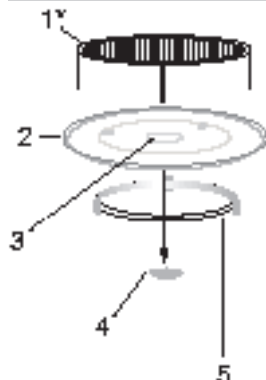

1. Platoul rotativ nu trebuie niciodată apăsat și nici plasat cu fundul în sus.
2. În timpul procesului de pregătire a mâncărurilor în cuptor trebuie întotdeauna să folosiți platoul rotativ și setul inelului rotativ.
3. Pentru fierbere sau pentru încălzire alimentele trebuie amplasate pe platoul rotativ.
4. Dacă platoul rotativ crapă sau se rupe trebuie să luați legătura cu cel mai apropiat punct service autorizat.

Elementele echipamentului:

1. Trepied pentru grătar
2. Platoul rotativ
3. Cuplajul pentru amplasarea platoului rotativ (partea inferioară)
4. Dornul de strung
5. Setul inelului rotativ

***Observație:** Trepiedul care se află în echipamentul dispozitivului trebuie folosit numai în cazul setării funcției „GRĂTAR”.

INSTALARE

- Îndepărtați toate materialele și componentele ambalajului.
- Verificați cuptorul din punct de vedere al deteriorărilor care pot apărea așa cum a r fi îndoiturile, mutarea componentelor sau ruperea ușii.
- Nu puneți în funcțiune cuptorul cu microunde dacă acesta este deteriorat



Nu dați la o parte capacul maro deschis care este prins cu șuruburi de cavitatea cuptorului cu scopul de a proteja magnetronul.

Instalare

1. Dispozitivul este prevăzut numai pentru uz casnic.
2. Cuptorul poate fi folosit numai după ce acesta a fost preliminar incorporat în mobilierul de bucătărie.
3. Modul de montare a cuptorului în mobilierul de bucătărie este prezentat în “Foaia de instalare”.
4. Cuptorul cu microunde trebuie să fie instalat într-un dulap cu o lățime de 60 cm și înălțimea de 85 cm măsurând de la pardoseala bucătăriei.

Suprafețele accesibile pot fi fierbinți în timpul funcționării.







DESERVIR

Acest cuptor cu microunde posedă un sistem electronic de comandă modern care reglează parametrii de gătire sau de încălzire.

1. Setarea orei

Când cuptorul cu microunde este deja cuplat la priză, pe display va apărea "00:00", buzer-ul va emite semnalul „biip” - apoi trebuie să:













1. Apăsați  cifrele orei vor licări
2. Rotiți  pentru a apăsa cifrele orei de la 0 la 23
3. Apăsați  cifrele minutelor vor sclipi
4. Rotiți  , pentru a seta cifrele minutelor de la 0 la 59
5. Apăsați  , pentru a sfârși setarea orei



Atenție: Dacă ceasul nu va fi setat unele funcții ale dispozitivului nu vor funcționa. Dacă în timpul setării ceasului timp de 5 minute nu va fi efectuată nici o operațiune ceasul va trece automat la starea de înainte.

2. Încălzirea mâncărilor

Exemplu: Dacă vrem să folosim 80% din capacitatea de încălzire a cuptorului cu microunde pentru a găti mâncarea timp de 20 minute, cuptorul poate fi setat procedând în felul următor:

1. Apăsați    , ecranul va afișa "P1 00".
2. Apăsați de câteva ori  sau rotiți  , pentru a seta puterea cuptorului cu microunde egal cu 80%, pe display se va ivi simbolul "P80" (puterea cu torului cu microunde este marcată cu simbolul care se află în tabela de pe pagina următoare).
3. Apăsați    , pentru a confirma.
4. Rotiți  , pentru a selecta durata de preparare de 20 minute.
5. Apăsați    , pentru a începe procesul de încălzire sau  , чтобы анулировать установки

DESERVIR

Atenție: Reglarea duratei de preparare cu ajutorul butonului cu o precizie între intervalele:

0---1 min:	5 secunde
1---5 min:	10 secunde
5---10 min:	30 secunde
10---30 min:	1 minut
30---95 min:	5 minute





Simbolurile corespunzătoare pentru puterea dispozitivului:

Puterea cuptorului cu	100%	80%	50%	30%	10%
Simbolurile de pe display	P100	P80	P50	P30	P10

3. Grătarul



Atenție: Numai în timpul pregătirii mâncărilor pe grătar se poate utiliza platanul special care se află în echipamentul cuptorului.









1. Apăsați  , pentru a seta funcția grătar (pe display se va ivi simbolul "G").
2. Apăsați  , pentru a confirma selectarea funcției grătar.
3. Rotiți  , pentru a seta timpul pentru grătar (într-un interval de la 00:05 până la 95:00).
4. Apăsați  , pentru a începe pregătirea mâncărilor pe grătar.

Atenție: După ce a trecut jumătate de timp din timpul setat pentru Grătar, cuptorul va scoate un semnal acustic, care informează, că trebuie să întoarceți mâncarea pentru a obține un efect mai bun în timpul pregătirii mâncărilor pe grătar. Deschideți în acest timp ușa de la cuptor și întoarceți mâncarea pe partea cealaltă și apăsați butonul  , pentru a continua funcționarea cuptorului. Dacă nu efectuați această activitate, dispozitivul va continua să lucreze cu timpul setat mai devreme.

DESERVIR

4. Încălzirea Combi





Folosirea alternativă a microundelor cuptorului sau a grătarului în proporții corepunzătoare (vezi C-1 și C-2 tabela de mai jos).

1. Apăsați , ecranul va afișa "G".
2. Apăsați de câteva ori  sau rotiți , pentru a seta funcția Combi, care pe display este marcată cu simbolul "C-1" sau "C-2" (coeficientul dintre puterea microundelor și puterea grătarului se află în tabelul de mai jos).
3. Apăsați  + , pentru a confirma selectarea funcției Combi.
4. Rotiți , pentru a seta timpul de funcționare (într-un interval de la 00:05 la 95:00).
5. Apăsați  + , pentru a începe funcționarea dispozitivului.

Raportul puterii microundelor față de puterea grătarului în cazul utilizării funcției Combi:



Simbolurile de pe display	Puterea	Puterea
C-1	55%	45%
C-2	36%	64%

5. Start/ Start Rapid



Când cuptorul este în stare de așteptare, apăsați  + , pentru a începe funcționarea cuptorului cu toată puterea microundelor (100%) timp de 30 secunde. Fiecare următoare apăsare  +  prelungește timpul de încălzire. Timpul maximal care poate fi setat este de 95 minute.

DESERVIR

6. Decongelarea (defrost) în conformitate cu greutatea

1. Apăsați o singură dată butonul  , pe display se va ivi simbolul „dEF1” (decongelare în conformitate cu greutatea).
2. Rotiți  , pentru a seta masa alimentelor (într-un interval dintre 100-2000g).
3. Apăsați  , pentru a porni procesul de dezghețate.





7. Decongelarea (defrost) în conformitate cu timpul

1. Apăsați de două ori butonul  , pe display se va ivi simbolul „dEF2” (decongelarea în conformitate cu timpul).
2. Rotiți  , pentru a seta timpul de funcționare (într-un interval de la 00:05 la 95:00).
3. Apăsați  , pentru a porni procesul de dezghețate.



8. Încălzirea pe mai multe etape

Introduceți programul de gătire. Se pot seta trei trepte ale nivelului de putere. Decongelarea (defrost) trebuie să fie întotdeauna setată ca prima treaptă, dacă este cuprins în programul cu mai multe trepte. Aparatul va emite un semnal sonor ”biip” după fiecare etapă setată. Funcția Auto Menu nu poate fi utilizată în încălzirea prin mai multe trepte.

Exemplu: Dacă vrem să decongelăm mâncarea timp de 5 minute, iar apoi să o încălzim folosind 80% din puterea microundelor timp de 7 minute trebuie executate următoarele activități:

1. Apăsați  de două ori butonul - pe display se va ivi simbolul „dEF2”.
2. Rotiți  , pentru a selecta durata de decongelare de 5 minute.
3. Apăsați  o singură dată.
4. Apăsați  , pentru a seta puterea microundelor egală cu 80% (pe display se va ivi simbolul ”P80”).

DESERVIR

5. Apăsați  , pentru a confirma.
6. Rotiți  , pentru a selecta durata de încălzire de 7 minute.
7. Apăsați  , pentru a începe funcționarea dispozitivului.

9. Întârzierea startului

Mai întâi setați ceasul, apoi procesul de gătire în conformitate cu indicațiile de mai sus, apoi setați timpul dorit pentru start.

Exemplu: Dacă dorim să încălzim mâncarea la o anumită oră folosind 80% din puterea microundelor timp de 7 minute, trebuie executate următoarele activități:

1. Trebuie în primul rând să selectați timpul.
2. Introduceți programul de gătire. Se pot seta trei trepte ale nivelului de putere. Decongelarea (defrost) nu trebuie să fie selectată în programul „întârzierea startului”.

a) Apăsați  o singură dată..

b) Apăsați  , pentru a selecta puterea microundelor egală cu 80% (pe display se va ivi simbolul ”P 80”).

c) Apăsați  , pentru a confirma

d) Повернуть  , pentru a selecta durata de încălzire egală cu 7 minute.

După efectuarea activităților de mai sus nu trebuie apăsat  , ci trebuie să procedați în conformitate cu următorii pași:

3. Apăsați  , cifrele orei vor licări.

4. Rotiți  , pentru a seta cifrele orei (de la 0 la 23)

5. Apăsați  , cifrele minutelor vor licări.

6. Rotiți  , pentru a seta cifrele minutelor (de la 0 la 59)





DESERVIR

7. Apăsați  , pentru a începe încălzirea întârziată.

O dată cu începerea funcționării cuptorul va emite un semnal sonor. Executarea ultimul pas, va fi confirmat prin semnal acustic și în acel moment cuptorul va trece în starea măsurării întârzieri programate. După măsurarea timpului, cuptorul pornește automat.

10. Auto Menu (Tabela Auto Menu se află pe pagina următoare)





Exemplu: Dacă vrem să folosim "Auto Menu" pentru a pregăti 250 g pește.

1. Rotiți  în conformitate cu acele ceasornicului pentru a putea selecta funcția „A3”
2. Apăsați  , pentru a confirma setarea tipului de auto program.
3. Rotiți  , pentru a selecta greutatea corespunzătoare 250g.
4. Apăsați  , pentru a porni auto programul.
5. După terminarea încălzirii, cuptorul va emite un semnal sonor.

DESERVIR





Meniul	Greutate	Display-ul
A1 menținerea tempe- raturii	200	200
	400	400
	600	600
A2 legume	200	200
	300	300
	400	400
A3 pește	250	250
	350	350
	450	450
A4 carne	250	250
	350	350
	450	450
A5 macaroane	50g (din 450 ml apă rece)	50
	100g (din 800 ml apă rece)	100
A6 cartofi	200	200
	400	400
	600	600
A7 pizza	200	200
	400	400
A8 supe	200	200
	400	400

11. Susținerea căldurii







- În starea de standby apăsați , pe display se va ivi "200".
- Apăsați de câteva ori  sau rotiți , pentru a alege greutatea alimentelor (200g, 400g sau 600g).
- Apăsați  +  / OK, pentru a porni funcționarea aparatului.

DESERVIR

12. Blocada protectoare împotriva folosirii de către copii

Blocarea: Apăsați  în jur de 3 secunde până când display-ul nu va indica  și auzim un „biip” lung - cuptorul este blocat. Deblocarea: Apăsați  în jur de 3 secunde până când display-ul nu va indica  și auzim un „biip” lung - cuptorul este deblocat.

Funcțiile informative.

- Când în timpul încălzirii va fi apăsat butonul  sau  - se va ivi nivelul actual al puterii.
- Când în timpul întârzierii pornirii va fi apăsat butonul , va fi afișat timpul setat.
- Ca după deschiderea și închiderea ușilor, pentru a putea porni funcționarea, trebuie să apăsați butonul  +  / OK .
- Când în timpul încălzirii va fi apăsat butonul , se va ivi timpul actual.

14. Curățare

Asigurați-vă că, cuptorul a fost deconectat de la sursa de alimentare. Curățați interiorul cuptorului după utilizare cu ajutorul unei cârpe înmuiate în apă. Echipamentul curățați-l simplu cu apă și săpun. Cadrul ușii și garnitura precum și elementele învecinate trebuie curățate cu ajutorul unei cârpe umezite cu apă, dacă acestea sunt murdare.

DEPANARE

Cuptorul cu microunde interferează cu imaginea de pe televizor.	Recepția radioului și a televizorului poate fi perturbată atunci când funcționează cuptorul cu microunde. Este la fel ca în cazul aparatelor electrice mici, cum ar fi blender-ul, aspiratorul și ventilatorul electric. Acest lucru este normal.
Cuptorul cu microunde luminează slab	În cazul în care folosim puterea scăzută a microundelor lumina cuptorului poate fi mai slabă. Acest lucru este
Aburii se strâng pe ușă, aerul fierbinte iese prin orificiile de aerisire.	În timpul fierberii din alimente pot ieși aburi. Cea mai mare parte a acestora iese prin orificiile de aerisire. Totuși o parte a acestora poate să se strângă pe locurile mai reci, așa cum ar fi ușa. Acest lucru este normal.

Defectul	Cauza posibilă	Eliminarea
Cuptorul nu funcționează.	(1) Cablul de alimentare cu curent electric nu este racordat corect la priză	Scoateți ștecherul și introduceți-l încă o dată după 10 secunde
	(2) Siguranță arsă sau a fost pus în funcțiune întrerupătorul de siguranță.	Înlocuirea siguranței sau oprirea întrerupătorului (reparație poate avea loc numai în Service-ul Hansa)
	(3) Probleme cu priza	Verificați priza racordând alte dispozitive electrice
Cuptorul nu încălzește	(4) Ușa nu este închisă.	Închideți corect ușa
Masa rotativă din sticlă a cuptorului face zgomot în timpul funcționării cuptorului cu microunde.	(5) Setul inelului rotativ și partea inferioară a camerei cuptorului cu microunde sunt murdare.	Vezi „Întreținerea cuptorului cu microunde„

OBSERVAȚII FINALE



Înainte de a începe folosirea cuptorului cu microunde citiți cu atenție prezenta instrucțiune de deservire și apoi păstrați-o pentru a o putea folosi în viitor în caz de nevoie. Nu se recomandă ca, cuptorul cu microunde să fie reparat de utilizator, trebuie luată legătura cu un service autorizat. Conținutul biberonelor și a borcanelor cu mâncare pentru bebeluși trebuie amestecat sau agitat și înainte de a începe hrănirea copiilor trebuie verificată temperatura pentru a evita arsurile. Cuptorul și cablul de alimentare al acestuia trebuie verificat sistematic din punctul de vedere al defectelor care pot apare. În cazul în care veți observa orice fel de defecte nu puteți folosi cuptorul.

Avertizare:



1. Este periculoasă efectuarea activităților legate de service și a reparațiilor de către oricine altcineva decât de către un specialist instruit, în cazul în care aceste activități sunt legate de îndepărtarea oricăror elemente de protecție împotriva scurgerii energiei microundelor;
2. Puteți permite copiilor să folosească cuptorul fără supraveghere numai dacă au primit instrucțiunile corespunzătoare pentru utilizarea cuptorului într-o manieră sigură și numai în cazul în care înțeleg pericolele rezultate din folosirea improprie.
3. Dacă cablul de alimentare cu curent electric este defect acesta trebuie înlocuit cu unul nou de către punctul de service autorizat.



Nu încercați să deserviți acest cuptor cu ușa deschisă, deoarece funcționarea cu ușa deschisă poate duce la expunerea nocivă a acțiunii energiei microundelor. Este important să nu dezactivați blocatele de siguranță și să nu manipulați la acestea.

Garniturile ușii și suprafețele de etanșare trebuiesc curățate cu sârguință. Nu puneți în funcțiune cuptorul cu microunde dacă acesta este deteriorat. Foarte important este ca ușa cuptorului să fie foarte bine închisă și ca aceasta să nu fie deteriorată: (1) ușă (îndoită), (2) balamale și broaște (rupte sau lejere), (3) garniturile și suprafețele de etanșare ale ușii. Vasele trebuie să fie verificate și trebuie să vă asigurați că acestea sunt adecvate pentru utilizarea în cuptorul cu microunde.

OBSERVAȚII FINALE



În cazul în care alimentele sunt încălzite în recipiente din hârtie sau plastic trebuie să verificați des cuptorul din cauza pericolului de aprindere a acestora.

Încălzirea diferitelor băuturi în cuptorul cu microunde poate cauza fierberea întârziată, de aceea, trebuie să fiți foarte atenți atunci când veți deplasa recipientul.

În cazul în care veți observa fum, opriți cuptorul sau scoateți ștecherul din priză și nu deschideți ușa pentru a înăbuși flăcările.

Ouăle în coajă și ouăle întregi fierte tari nu trebuie să fie încălzite în cuptorul cu microunde, deoarece acestea pot exploda chiar și spre sfârșitul procesului de încălzire în cuptorul cu microunde. Dacă ușa sau elementele de etanșare a ușii sunt deteriorate, cuptorul nu poate fi pus în funcțiune până ce acesta nu va fi reparat de service.

Lichidele sau alte tipuri de alimente nu trebuie să fie încălzite în recipiente închise ermetic, deoarece acestea pot exploda.

CURĂȚARE

Asigurați-vă că, cuptorul a fost deconectat de la sursa de alimentare. Curățați interiorul cuptorului după utilizare cu ajutorul unei cârpe înmuiate în apă. Echipamentul curățați-l simplu cu apă și săpun. Cadrul ușii și garnitura precum și elementele învecinate trebuie curățate cu ajutorul unei cârpe umezite cu apă, dacă acestea sunt murdare.

GARANȚIA

Garanția

Activitățile cuprinse de garanție în conformitate cu foaia de garanție. Producătorul nu este răspunzător de eventualele prejudicii cauzate de utilizarea incorectă a produsului.

Declarația producătorului

Prin prezenta, producătorul declară că, acest produs îndeplinește cerințele de bază ale directivelor europene menționate în continuare:

- directiva cu privire la joasa tensiune 2006/95/CE,

- directiva cu privire la compatibilitatea electromagnetică 2004/108/CE

*și de aceea produsul a fost marcat cu simbolul **CE** și a fost emisă declarație de conformitate care este pusă la dispoziția organelor de supraveghere a pieței.*

BIZTONSÁGI ÓVINTÉZKEDÉSEK



A NAGYMÉRTÉKŰ MIKROHULLÁMÚ SUGÁRZÁS ELKERÜLÉSE VÉGETT TARTSA BE AZ ALÁBBI SZABÁLYOKAT

(A) Ne próbálja bekapcsolni az üres sütőt, ugyanis ez nagymennyiségű káros sugárzásnak teheti ki Önt. Fontos, hogy ne kapcsolja ki a biztonsági blokádot, illetve ne próbálja azokat módosítani.

(B) Ne tegyen semmilyen tárgyat a sütő és annak ajtaja közé, valamint ne engedje, hogy piszok, illetve tisztítószer maradjon a tömitéseken.

(C) Ne használja a készüléket, ha az sérült. Nagyon fontos, hogy a sütő ajtaja megfelelően záródjon, illetve ne legyen sérülés:

- (1) AZ AJTÓN (horpadás)
- (2) AZ AJTÓZSANÉRON ILLETVE AJTÓZÁRON (törött illetve meglazult)
- (3) AZ AJTÓ SZIGETELÉSÉN ÉS A SZIGETELŐ FELÜLETEKEN

(D) A készülék javítását és karbantartását csakis a gyártó szervizének szakképzett munkatársa végezheti el.

Műszaki adatok

Modell	AMM 20BI H
Feszültség	230V~ 50Hz
Működési frekvencia	2450MHz
Zajszint	54 [dB (A) re 1pW]
Áramfogyasztás	1250 W
A mikrohullámok névleges kimeneti teljesítménye	800 W
A grill névleges kimeneti teljesítménye	1000 W
A sütő űrtartalma	20 l
A forgótányér átmérője	245 mm
Külső méretek (LxWxH)	315,5 x 594,6 x 382,6
Nettó tömeg	Körülbelül 13,6 Kg

BIZTONSÁGOS HASZNÁLATTAL KAPCSOLATOS ELŐÍRÁSOK



OLVASSA EL FIGYELMESEN ÉS RAKJA EL A JÖVŐRE

- 1) FIGYELMEZTETÉS: Ha a készülék kombinált üzemmódban üzemel, gyerekek csak felnőtt felügyelete mellett használhatják a sütőt a magas hőmérséklet miatt;
- 2) FIGYELMEZTETÉS: Ha az ajtó illetve az ajtó szigetelése sérült, a sütőt nem szabad használni, amíg meg nem lesz javítva egy szakképzett szerelő által (a gyártó szervizképviselője);
- 3) FIGYELMEZTETÉS: Minden olyan karbantartási illetve javítási teendő, amely a mikrohullámú sugárzástól védő takaró felület eltávolítását követeli meg, veszélyes mindenki számára, kivéve, ha azt egy szakképzett szerelő végzi el (a gyártó szervizképviselője);
- 4) FIGYELMEZTETÉS: Folyékony halmazállapotú vagy más fajta ételt tilos lezárt tartályban melegíteni, mert robbanás veszélye állhat fent;
- 5) FIGYELMEZTETÉS: Ezt a készüléket a nyolc éves korú illetve annál idősebb gyerekek, csökkent fizikai, érzékelési vagy szellemi képességekkel rendelkező személyek, olyan személyek, akiknek a szükséges tapasztalatuk, tudásuk hiányzik, csak akkor használhatják, ha egy, az ő biztonságukért felelős személy felvilágosította őket a készülék biztonságos használatáról illetve felügyeli őket a készülék használata során, s ők tisztában vannak az esetleges veszélytípusokkal. Gyerekek nem játszhatnak a készülékkel. A készülék karbantartását és tisztítását nem végezhetik el gyerekek, kivéve, ha betöltötték nyolcadik életévüket, s felnőtt felügyeli őket.
- 6) A sütő felső felszíne feletti minimális szabad helyet a felszerelési útmutatóban közzöltük;
- 7) Edényeket csak akkor szabad mikrohullámú sütőben használni, ha azok alkalmasak a mikrohullámú sütőben történő használatra;

BIZTONSÁGOS HASZNÁLATTAL KAPCSOLATOS ELŐÍRÁSOK



- 8) Ha ételt melegít műanyag vagy papír tartóban, gyakran ellenőrizze, hogy nem történt-e öngyulladás a belső térben;
- 9) Ha füstöt észlel, kapcsolja ki a készüléket és hagyja zárva az ajtót, amíg a tűz el nem alszik a belső térben;
- 10) Italok mikrohullámú melegítése késleltetett robbanásszerű forráshoz vezethet, ezért külön gonddal szabad csak azt a műveletet végezni;
- 11) Etető palackok, gyermek cumisüvegek tartalmát össze kell keverni vagy rázni használat előtt és a táplálék hőmérsékletét ellenőrizni kell, megelőzve ezzel az égési sérüléseket;
- 12) Tojást héjában és egész kemény tojást ne melegítsen a mikrohullámú sütőben, mert az felrobbanhat akár a mikrohullámú sütő működésének befejeződése után is;
- 13) Az ajtó illetve annak szomszédos részeinek a szigetelésével kapcsolatos pontos információk a jelen használati utasítás megfelelő fejezetében találhatóak.
- 14) A mikrohullámú sütőt rendszeresen kell tisztítani eltávolítva az összes ételmaradványt;
- 15) A megfelelő tisztítás elmulasztása a felület sérüléséhez vezethet, ami káros hatással lehet a készülék élettartamára, és veszélyhelyzetet idézhet elő;
- 16) Figyelem! Ha a le nem vehető tápkábel megsérülne, akkor ki kell azt cserélni a gyártónál illetve egy szakszervizben illetve egy szakképzet szakember segítségével a veszély elhárításának céljából.
- 17) Mielőtt elkezdené használni a mikrohullámú sütőt, ki kell égetni a grill fűtőszálat (a fűtőszál kiegészése közben füst szállhat a szellőző nyílásokból):
 - kapcsolja be a szellőzést a helyiségben illetve nyissa ki az ablakot,
 - állítsa be a sütőt grill funkcióra legalább 3 perces időtartamra és égesse ki a fűtőszálat étel behelyezése nélkül.
- 18) A mikrohullámú sütőt szekrényben történő beépítésre tervezték, a mellékelt díszlappal történő felszereléssel.

BIZTONSÁG



1. A sütőt egy vízszintes felszínre kell helyezni.
2. A forgótányér és a gőrgögyűrű a sütőben kell hogy legyenek a főzés közben. A megfőzendő ételt óvatosan kell a forgótányérra helyezni s óvatosan kell azt mozgatni, hogy elkerülje a forgótányér esetleges megrepedését illetve eltörését.
3. A pirításra szolgáló edény nem rendeltetésszerű használat a forgótányér elrepedését eredményezheti.
4. Csakis megfelelő nagyságú főzőzacskókat lehet használni.
5. A mikrohullámú sütő több biztonsági megszakítóval rendelkezik, amelyek megakadályozzák a kisugárzást, amikor az ajtó nyitva van. Ne módosítson ezen biztonsági megszakítókon.
6. Ne kapcsolja be az üres mikrohullámú sütőt. Ha a mikrohullámú sütőt üresen illetve kis nedvességtartalommal rendelkező ételnél kapcsolja be, ez tüzet, elszenesedést, szikrát illetve a sütőtér felületének megsérülését okozhatja.
7. Ne tegye az ételt közvetlenül a forgótányérra. A forgótányér túlzott helyi felmelegedése a tányér elrepedéséhez vezethet.
8. Ne melegítsen etető palackokat illetve gyerekételeket a mikrohullámú sütőben. A nem egyenletes hőelosztás miatt égési sérülés veszélye áll fenn.
9. Ne használjon szűk nyakú edényeket, például szirupos üveget.
10. Ne süssön mély zsíron illetve ne használjon mély edényt a mikrohullámú sütőben.
11. Ne főzzön konzerveket a mikrohullámú sütőben, ugyanis nem mindig sikerül felmelegíteni az edény egész tartalmát.
12. Ne használja a mikrohullámú sütőt nagyüzemi célokra. Ezt a mikrohullámú sütőt kizárólag háztartásbéli használatra tervezték.
13. A forró folyadékok és italok késleltetett forrásának megelőzése céljából keverje meg a folyadékot a mikrohullámú sütőbe történő behelyezés előtt, illetve a főzés felidejénél. Majd pedig hagyja egy rövid ideig a mikrohullámú sütőben és ismételtlen keverje meg az edény kivétele előtt.
14. Nem szabad elfeledkezni arról, hogy az étel a mikrohullámú sütőben van, hogy elkerülje az étel odaégését a túlzott felforrósodás miatt.
15. Ha a készülék kombinált üzemmódban üzemel, gyerekek csak felnőtt felügyelete mellett használhatják a sütőt a magas hőmérséklet miatt.
16. A megfelelő tisztítás elmulasztása a felület sérüléséhez vezethet, ami káros hatással lehet a készülék élettartamára, és veszélyhelyzetet idézhet elő.

BIZTONSÁG



A tűzveszély, emberi sérülés illetve a készülék használata közben keletkezett túlzott mikrohullámú energiának való expozíció megelőzését szolgálják a következő, lenn felsorolt óvintézkedések, melyek betartása kötelező a készülék használata közben:

1. Olvassa el a használati utasítást a használat kezdete előtt.
2. Kötelező "A TÚLZOTT MIKROHULLAMÚ ENERGIÁNAK VALÓ EXPOZÍCIÓ MEGELŐZÉSÉT SZOLGÁLÓ ÓVINTÉZKEDÉSEK" betartása.
3. Mint a sütőknél általában szükséges a fokozottabb fokú felügyelet a sütőtérben keletkezhető esetleges tűzveszély elkerülése végett.



Ha tűz keletkezik:

1. Hagyja zárva a mikrohullámú sütő ajtaját.
2. Kapcsolja ki a mikrohullámú sütőt és húzza ki a dugót a konnektorból.
3. Áramtalanítsa az áramkört, kicsavarva illetve kikapcsolva a biztosítékot a biztosítéktáblán.



Sohase feledkezzen meg a következő szabályokról:

1. Ne főzze túl az ételeket. Kísérje figyelemmel a mikrohullámú sütőbe helyezett papír, műanyag illetve egyéb gyúlékony anyagot, ami a főzés megkönnyítése miatt lett behelyezve.
2. Ne használja a sütőtérrel tárolási célokra. Ne hagyjon gyúlékony anyagot a mikrohullámú sütőben, mint pl. a kenyér, sütemény, papír származékok stb. Ha villámcsapás éri az áramkört, a mikrohullámú sütő automatikusan kikapcsolhat.
3. Távolítsa el a papír vagy műanyag zacskókon lévő drótsomókat illetve fém tartozékokat, mielőtt azokat a sütőbe helyezi.
4. A mikrohullámú sütőt földelni kell. Csak jól működő, földelt konnektorba lehet csatlakoztatni. Lásd a "Védelmi áramkör telepítése" fejezetet.
5. A mikrohullámú sütő felszerelése illetve telepítése csak a szerelési útmutatóban foglaltak alapján történhet.
6. Néhány termék, mint pl. az egész tojás, zsíros illetve olajos víz, szorosan lezárt edények illetve lezárt befőttes üvegek felrobbanhatnak, ezért nem ajánlatos mikrohullámú sütőben történő használatuk.
7. Csakis a használati utasításban foglaltakat betartva lehet ezt a készüléket használni. Ne használjon maró hatású vegyszereket a tisztításhoz. A készüléket speciálisan ételek melegítésére illetve főzésére tervezték. Nem használható nagyzéremi illetve laboratóriumi célokra.
8. A mikrohullámú sütőt használata csakis felnőtt személyek állandó felügyelete mellett történhet. Ne engedje, hogy gyerekek játsszanak a készülékkel illetve, hogy a vezérlőpaneljét el tudják érni.
9. Ne használja a készüléket, ha a tápkábel vagy a csatlakozó sérült, ha nem működik megfelelően, vagy ha bármilyen károsodást szenvedett illetve leesett.
10. A készüléket csakis az Amica cég szakképzett szervizképviselői szervizelhetik.
11. Ne fedje le illetve ne blokkolja a mikrohullámú sütő szellőző nyílásait.
12. Ne tartsa, illetve ne használja a mikrohullámú sütőt a kültérben.
13. Ne használja a mikrohullámú sütőt víz illetve mosdó közelében, nyirkos helyiségben, vagy pedig úszómedence mellett.
14. A tápkábelt illetve a csatlakozó dugót ne tegye vízbe.
15. A tápkábelt tartsa távol a meleg felületektől.
16. Ne engedje, hogy a tápkábel leljön az asztal illetve egyéb bútór felületéről.
17. Tisztítás:

A tisztítás megkezdése előtt győződjön meg, hogy a készülék áramtalanítva lett-e.

a) A használatot követően tisztítsa meg a készülék belsejét egy enyhén nedves törölkendővel.

b) A kellekeket a szokásos módon szappanos vízben tisztítsa meg.

c) Az ajtóvázat, a tömítését valamint a szomszédos elemeket óvatosan kell tisztítani egy nedves törölkendő segítségével. Az ajtó és a sütő felületének tisztítása közben csakis enyhe, nem súroló hatású szappant illetve tisztítószer szabad használni, melyet szivaccsal illetve puha törölkendővel lehet felvinni.

KIPAKOLÁS



A készülék a szállítás idejére megfelelő módon be lett csomagolva a sérülés elkerülése végett. A kipakolást követően kérjük, a csomagolóanyagokat környezetbarát módon távolítsák el.

Az összes csomagolóanyag környezetbarát s a környezetre nem ártalmas, 100% újrahasznosítható, s a megfelelő módon meg lett jelölve.

Figyelem! A csomagolóanyagokat (polietilén zacskók, hungarocell darabok stb.) a kipakolás közben tartsa távol a gyerekektől.

SELEJTEZÉS



Miután elhasználódott a mikrohullámú sütő, nem szabad azt a háztartási hulladékokkal egyetemben eltávolítani, hanem át kell adni egy elhasznált elektromos készülékek selejtezésére szolgáló gyűjtőhelyre. Erről a termékek, annak csomagolásán illetve a használati utasításon feltüntetett szimbólum tájékozható.

A készülékbe beépített újrahasznosítható anyagokat újra fel lehet használni a megelőzésük szerint. Az újrahasználat, ismételt felhasználás illetve az elhasznált hulladékok egyéb módon történő hasznosítása az Önök hozzájárulása környezetünk védelméhez.

Az elhasznált berendezések ártalmatlanítását szolgáló gyűjtőhelyekről Önök az önkormányzatnál kaphatnak felvilágosítást.

VÉDELMI ÁRAMKÖR TELEPÍTÉSE

VESZÉLY

Érintésnél áramütés veszélye áll fenn – néhány belső elem súlyos sérülést illetve halált okozhat. Ne vegye le ezt a készüléket.

FIGYELMEZETÉS

Tűzveszély áll fenn. A nem megfelelő földelés áramütést okozhat. Ne dugja a dugót a konnektorba ha készülék nem lett megfelelően telepítve és földelve.

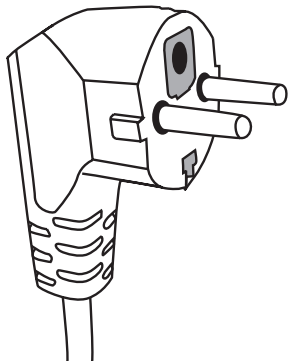

EDÉNYEK

FIGYELMEZETÉS



Testi sérülés veszélye áll fenn. A hermetikus csomagolású edények felrobbanhatnak. A zárt edényeket ki kell nyitni, a műanyag zacskókat ki kell lyukasztani a melegítés megkezdése előtt.

A vizsgált edény:

1. Egy biztonságos, a mikrohullámú sütőben használható edényt meg kell tölteni egy pohár (250 ml) hideg vízzel, ugyanezt kell csinálni a vizsgált edénnyel.
2. Maximális teljesítménnyel egy percig főzni kell a vizet.
3. Óvatosan érintse meg az edényeket. Ha az edény meleg, ne használja mikrohullámú sütőben.
4. A melegítés időtartama nem haladhatja meg az egy percet.

A készüléket földelni kell. Elektromos rövidzárlat esetén a földelés csökkenti az áramütés kockázatát azáltal, hogy elvezeti az elektromos áramot. Ennek a mikrohullámú sütőnek tartozéka egy földelő kábel és egy földelő csatlakozó. Egy megfelelően felszerelt és földelt fali fogadó egységbe kell csatlakoztatni.

Ha Ön nem értette meg teljes egészében a földelési utasítást, illetve kételyei támadtak, hogy a készülék megfelelően van-e földelve, forduljon egy szakképzett villanyszerelőhöz illetve szerviztechnikushoz.

Ha hosszabbító kábelt kell alkalmazni, csakis három kábelű, földelt konnektorral rendelkező hosszabbító használható.

A gyártó nem vállal felelősséget az esetleges károkért és testi sérülésekért, amiket a készülék nem földelt illetve nem megfelelően földelt áramkörhöz történő csatlakoztatása okozott.

1. A rövid tápkábel biztosítja a beleakadás illetve a hosszabb kábelbe történő belebotlás okozta kikapcsolás veszélyének csökkentését.

2. Ha hosszabbítót használ:

- 1) A hosszabbító tábláján található paraméterek legalább olyan magasak kell hogy legyenek, mint a készülék tábláján található paraméterek.
- 2) A hosszabbító három kábelű, földelt kell hogy legyen,
- 3) A hosszú kábelt úgy kell vezetni, hogy ne lógjon le az asztal tetejéről, ahol is a gyerekek leránthatnák, illetve véletlenül valaki belekapaszkodna és lerántana.

Azok az anyagok, amelyeket használni lehet a mikrohullámú sütőben, illetve amelyek használatát kerülni kell.

Némely nem fémes anyag veszélyes lehet a mikrohullámú sütőben történő használat alatt. Ha kételye támad, a következő módszer segítségével ellenőrizheti az edény használhatóságát.

EDÉNYEK

Azok az anyagok, amiket nem lehet használni a mikrohullámú sütőben

Edény	Megjegyzés
Alumínium tálca	Elektromos ív veszélye áll fenn. Rakja át az ételt mikrohullámú sütőben használható edényre.
Kartondoboz fém fogantyúval	Elektromos ív veszélye áll fenn. Rakja át az ételt mikrohullámú sütőben használható edényre.
Fém edények illetve fém fogantyús edények	A fém visszaveri a mikrohullámokat. A fémkeret elektromos ívet okozhat.
Fém fedő - csavarható	Elektromos ív veszélye áll fenn valamint tűz keletkezhet a sütőtérben.
Papírzacskó	Tűzet okozhat a sütőtérben.
Műanyag hab	A műanyag hab elolvadhat és szennyezheti a benne lévő folyadékot, ha magas hőmérséklet hatásának lesz kitéve.
Fa	A fa kiszárad, s a mikrohullámú sütőben történő használat közben megrepedhet, illetve eltörhet.

Azok az anyagok, amiket használni lehet a mikrohullámú sütőben

Edény	Megjegyzés
Alumíniumfólia	Csak fedőként. A kis, egyenes darabokat kis darab húсок, szárnyasok befedésére lehet használni, hogy meggátolja a túlfűzést. Elektromos ív veszélye áll fenn, ha a fólia túl közel kerül a sütő falához. A fólia legalább 2,5 cm távolságban kell hogy legyen a sütő falától.
Pirításra szolgáló edény	Kövesse a gyártó utasításait. A pirításra szolgáló edény alja legalább 5 mm-rel a forgótányér felett kell hogy legyen. A nem rendeltetésszerű használat a forgótányér elrepedését eredményezheti.
Ebéd tároló edények	Csak ha alkalmas mikrohullámú sütőben történő használatra. Kövesse a gyártó utasításait. Ne használjon repedt illetve csorba edényt.
Befőtt üveg	Mindig távolítsa el a fedelet. Csakis meghatározott hőmérsékletű melegítéshez használható. A befőtt üvegek többsége nem hőálló, és elrepedhet melegítés közben.
Üvegedény	Csak hőálló üvegedényt szabad használni a mikrohullámú sütőben. Gondoskodjon arról, hogy ne legyen rajta fém fogantyú. Ne használjon repedt illetve csorba edényt.
Mikrohullámú sütőben történő főzést szolgáló zacskók	Kövesse a gyártó utasításait. Ne zárja be fém kapoccsal.
Papír tányérok és poharak	Be kell metszeni őket, hogy a gőznek kiútja legyen. Csak rövid ideig tartó főzéshez /melegítéshez alkalmazható.
Papírtörő	Fedőként alkalmazható a zsír beszívásának céljából. Csak rövid ideig tartó főzéshez alkalmazható, állandó felügyelet mellett.
Pergamenpapír	Fedőként alkalmazható, a kifröcskölés megakadályozására és párolgatásra.
Műanyagok	Csak ha alkalmas mikrohullámú sütőben történő használatra. „Mikrohullámú sütőben történő használatra alkalmas” címkével kell hogy rendelkezzen. Némely műanyag edény megpuhul, amikor a benne található étel felforrósodik. A „főzőzacskókat, és a jól bezárt műanyag zacskókat ki kell lyukasztani, illetve megfelelő légelvezetővel kell ellátni, a csomagoláson található utasításoknak megfelelően.
Műanyag csomagolás	Csak ha alkalmas mikrohullámú sütőben történő használatra. Fedőként alkalmazható, a nedvességtartalom megtartására. Ne engedje, hogy a műanyag fedő érintkezzen az étellel.
Hőmérők	Csak ha alkalmas mikrohullámú sütőben történő használatra. (hőmérő cukorhoz és húshoz).
Zsír papír	Fedőként alkalmazható, a kifröcskölés megakadályozására és a nedvességtartalom megtartására.

EDÉNYEK

Material nacznia	Mikrohullám	Grill	Combi mód
Hőálló üveg	IGEN	IGEN	IGEN
Nem hőálló üveg	NEM	NEM	NEM
Hőálló kerámia	IGEN	NEM	NEM
Mikrohullámú sütőben használható műanyag edény	IGEN	NEM	NEM
Konyhai célokra használható papír	IGEN	NEM	NEM
Fém tartály	NEM	IGEN	NEM
Fém rostély (a sütő kelleke)	NEM	IGEN	NEM
Alumínium fólia és fóliaedények	NEM	IGEN	NEM

A MIKROHULLÁMÚ SÜTŐ BEÁLLÍTÁSA

A mikrohullámú sütő alkatrészeinek neve

Vegye ki a sütőt és az összes kelleket a kartondobozból és a sütőtérből. A mikrohullámú sütőhöz a következő kellek tartoznak:

- Forgótányér 1
 Forgógyűrű rendszer 1
 Használati utasítás 1

- A) Vezérlőpanel
 B) Forgótengely
 C) Forgógyűrű rendszer
 D) Forgótányér
 E) Ajtóablak
 F) Ajtóréssz
 G) Az áramköri blokádn rendszer – Kikapcsolja a készülék áramellátását, amikor melegítés közben valaki kinyitja az ajtót.

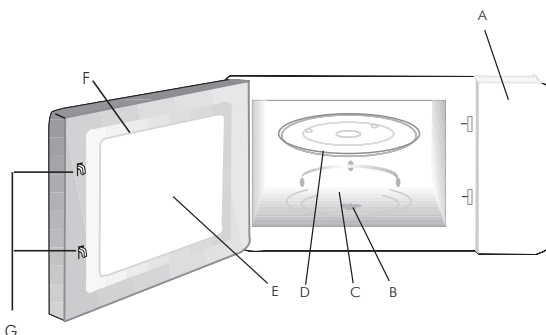

A FORGÓTÁNYÉR FELSZERELÉSE

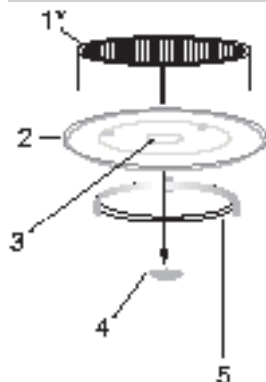

1. Soha ne nyomja össze valamint ne tegye fejjel lefelé a forgótányért.
2. Főzésnél mindig használja a forgótányért valamint a körbeforgó asztal görgögyűrűjét.
3. Főzésnél illetve melegítésénél az összes ételt helyezze a forgótányérra.
4. Ha a forgótányér megreped, illetve eltörik, forduljon a legközelebbi márkaszervizhez.

Tartozékelemek:

1. Grill állvány
2. Forgótányér
3. Tányérnyílás (alsó rész)
4. Forgótengely
5. Forgógyűrű rendszer

*Figyelem: A kellekként mellékelt fém állványt csak „GRILL” üzemmódban üzemelő mikrohullámú sütőnél lehet használni.

FELSZERELÉS

- Távolítsa el az összes csomagolóanyagot.
- Ellenőrizze a mikrohullámú sütőt az esetleges sérülések fellelése érdekében – hogy az ajtó nem horpadt, törött illetve nem mozdult-e el.
- Ne szerelje fel a mikrohullámú sütőt, ha az sérült.



Ne távolítsa el a sütő üregében található világosbarna fedőt a csavarral odaerősített szigetelőanyagról, ami a magnetront takarja el.

Felszerelés

1. A készülék csakis háztartásbéli használatra készült.
2. A készüléket csakis konyhabútorba történő beépítést követően lehet használni.
3. A készülék konyhabútorba történő beépítésének módját a "Szerelési útmutatóban" írtuk le.
4. A mikrohullámú sütőt egy 60 cm széles konyhabútorba kell beépíteni, 85 cm-rei a konyha padlója felett.

Az elérhető felületek forróak lehetnek a készülék működése közben.







HASZNÁLAT

Ez a mikrohullámú sütő modern készülék, ahol a főzési és melegítési paramétereket elektronikusan vezérelhetők.

1. Az óra beállítása

Ha a mikrohullámú sütő áramhoz lesz csatlakoztatva, a kijelzőn megjelenik a "0:00" érték, a beépített síp egy „biip” hangjelzést hallat – majd pedig a következők a teendők:













1. Nyomja meg a , az óra számjegyei villognak
2. Csavarja el , hogy be tudja állítani az óra számjegyeit a 0 és 23 közötti tartományban
3. Nyomja meg , a számjegyek villognak
4. Csavarja el , hogy be tudja állítani a perc számjegyeit 0 és 59 közötti tartományban
5. Nyomja meg a , hogy befejezze az óra beállítását.



Figyelem: Ha az óra nem lesz megfelelően beállítva, a készülék néhány funkciója nem lesz elérhető. Ha az óra beállítása közben öt percen keresztül nem változik semmilyen beállítás, az óra automatikusan visszatér az előző állapothoz.

2. Ételek melegítése

Példa: Ha 20 percen keresztül szeretne főzni egy ételt 80% mikrohullám főzőerő teljesítménnyel, a mikrohullámú sütőt a következőképpen lehet beállítani – a lent felsorolt lépések betartásával:

1. Nyomja meg a  +  / , s a kijelzőn megjelenik a "P1 00".
2. Nyomja meg néhányszor a  vagy csavarja el a , hogy beállítsa a főzőerő teljesítményt a 80% mikrohullám főzőerő teljesítményre, s a kijelzőn megjelenik a "P80" szimbólum (a főzőerő teljesítmény fokozatot egy megfelelő szimbólum jelzi, mely a következő oldalon található táblázatban szerepel).
3. Nyomja meg a  +  / , az adat megerősítése céljából.
4. Csavarja el , hogy beállítsa a 20 perces főzőidőt.
5. Nyomja meg a  +  / , hogy elkezdődjön a főzés illetve a , hogy törölje a beállításokat.

HASZNÁLAT

Figyelem: Az idő beállító gomb pontossága tartományokban:

0---1 perc:	5 másodperc
1---5 perc:	10 másodperc
5---10 perc:	30 másodperc
10---30 perc:	1 perc
30---95 perc:	5 perc





A főzőerőt jelző szimbólumok:

A mikrohullámú sütő teljesítménye	100%	80%	50%	30%	10%
A kijelző szimbóluma	P100	P80	P50	P30	P10

3. Grillezés



Figyelem: Csak a grillezés alatt lehet használni a tartozék fém állványt.

1. Nyomja meg a , hogy beállítsa a grill funkciót (a kijelzőn megjelenik a "G" szimbólum).
2. Nyomja meg a , hogy megerősítse a grill funkció beállítását.
3. Csavarja el , hogy be tudja állítani a grillezés idejét (a 00:05 és 95:00 közötti tartományban).
4. Nyomja meg a , hogy elkezdődjön a grillezés.



Figyelem: A beállított grillezési idő felének elteltével a mikrohullámú sütő egy hangjelzést hallat, mely arról tájékoztat, hogy a grillezett ételt meg kell fordítani, hogy jobb grillezési eredményt érjen el. Ekkor nyissa ki a készülék ajtaját, fordítsa az ételt a másik oldalára, majd pedig nyomja meg a  gombot, hogy folytatódjon a készülék munkája. Ha nem végzi el ezt a lépést, a készülék a beállított üzemmódba kapcsol vissza s folytatja a munkáját.

HASZNÁLAT

4. A Combi melegítés

Váltakozó mikrohullám és grill üzemmód használata megfelelő arányban (lásd az alanti táblázatban a C-1 és C-2).

1. Nyomja meg a , s a kijelzőn megjelenik a "G" szimbólum.

2. Nyomja meg többször a  illetve csavarja el a , a Combi funkció

beállításának céljából, melyet a kijelzőn a "C-1" illetve "C-2" szimbólum jelez (a mikrohullámú teljesítmény aránya a grill teljesítményéhez képest az alanti táblázatban található).



3. Nyomja meg a , a combi funkció beállításának megerősítése céljából.

4. Csavarja el a , hogy beállítsa a kívánt időtartamot (a 00:05 és 95:00 közötti tartományban).

5. Nyomja meg a , hogy a készülék elkezdje működését. A mikrohullámú teljesítmény aránya a grill teljesítményéhez képest a Combi funkciónál:



A kijelzőn látható szimbólum	A mikrohullámok teljesítménye	A grill teljesítménye
C-1	55%	45%
C-2	36%	64%

5. Indítás/Gyors indítás



Ha a mikrohullámú sütő készenléti üzemmódban van, nyomja meg a , hogy megkezdődjön a készülék működése a mikrohullámok maximális teljesítményével (100%) 30 másodpercen keresztül. A  minden további megnyomása növeli a melegítés idejét. A maximálisan beállítható idő 95 perc.

HASZNÁLAT

6. Kiolvasztás (defrost) súly alapján

1. Nyomja meg egyszer a , gombot, s a kijelzőn megjelenik a „dEF1” szimbólum (kiolvasztás súly alapján).
2. Csavarja el a , hogy be tudja állítani a súlyt (a 100-2000 g tartományban).
3. Nyomja meg a  /OK, hogy elkezdődjön a kiolvasztás folyamata.





7. Kiolvasztás (defrost) idő alapján

1. Nyomja meg kétszer a gombot , s a kijelzőn megjelenik a „dEF2” szimbólum (kiolvasztás idő alapján).
2. Csavarja el a , hogy beállítsa a kívánt időtartamot (a 00:05 és 95:00 közötti tartományban).
3. Nyomja meg a  /OK, hogy elkezdődjön a kiolvasztás folyamata.

8. Többfokozatú melegítés

Állítsa be a főzőprogramot. Legfeljebb három teljesítmény fokozatot lehet beállítani. A kiolvasztást (defrost) mindig első fokozatként kell beállítani, ha benne van a többfokozatú programban. A készülék egy ”biip” akusztikus hangot hallat minden beállított főzési szakasz elteltével. Az Auto Menu funkciót nem lehet használni a többfokozatú melegítésnél.

Példa: Ha 5 percig szeretne kiolvasztani egy ételt, majd pedig fel szeretné melegíteni 80%-os mikrohullám teljesítmény fokozattal 7 percen keresztül, akkor a következő lépéseket kell megtennie:

1. Nyomja meg kétszer a gombot  - (a kijelzőn megjelenik a „dEF2” szimbólum).
2. Csavarja el a , hogy be tudja állítani az 5 perces kiolvasztási időt.
3. Nyomja meg egyszer a .
4. Csavarja el a , hogy be tudja állítani a 80%-os mikrohullám teljesítmény fokozatot (a kijelzőn megjelenik a ”P80” szimbólum).

HASZNÁLAT

5. Nyomja meg a  **OK** , hogy megerősítse a beállításokat.

6. Csavarja el a  , hogy be tudja állítani a 7 perces főzési időt.

7. Nyomja meg a  **OK** , s a készülék elkezd a melegítést.

9. Késleltetett indítás

Először be kell állítani az időtartamot, utána a főzési folyamatot - követve a fenti utasításokat, majd pedig a kívánt indítási időpontot.

Példa: Ha egy bizonyos időpontban meg szeretne melegíteni egy ételt 80%-os mikrohullám teljesítmény fokozaton 7 percen keresztül, a következők a teendők:

1. Először is be kell állítani az órát.
2. Majd pedig be kell állítani a főzőprogramot. Legfeljebb három teljesítmény fokozatot lehet beállítani. A kiolvasztást (defrost) nem szabad a „késleltetett indítás” programban használni.

a) Nyomja meg egyszer a  .

b) Csavarja el a  , hogy be tudja állítani a 80%-os mikrohullám teljesítmény fokozatot (a kijelzőn megjelenik a "P80" szimbólum).

c) Nyomja meg a  **OK** , hogy megerősítse a beállításokat.

d) Csavarja el a  , hogy be tudja állítani a 7 perces főzőidőt.

Miután ezek a beállítások be lettek táplálva, ne nyomja meg a  **OK** , hanem tegye meg a következő lépéseket:

3. Nyomja meg a  , az óra számjegyei villognak.

4. Csavarja el a  , hogy be tudja állítani az óra számjegyeit a 0 és 23 közötti tartományban.

5. Nyomja meg a  , a perc számjegyei villognak.





6. Csavarja el a  , hogy be tudja állítani a perc számjegyeit a 0 és 59 közötti tartományban.

HASZNÁLAT

7. Nyomja meg a  **OK** / **OK** , hogy elkezdődjön a késleltetett melegítés. A munka megkezdésével a mikrohullámú sütő egy hangjelzést hallat. Miután az utolsó lépés végre lesz hajtva, ezt a mikrohullámú sütő akusztikus hangjelzéssel nyugtázza, s a készülék a beprogramozott késleltetett indítás üzemmódba megy át. Miután letelt a beállított idő, a mikrohullámú sütő automatikusan bekapcsol.

10. Auto Menu (az Auto Menu Táblázat a következő oldalon található)







Példa: Ha az "Auto Menu"-t szeretné használni 250 g hal elkészítéséhez.

1. Csavarja el a  az óramutatóval egy irányban az „A3” funkció kiválasztásának céljából.
2. Nyomja meg a  **OK** / **OK** , hogy megerősítse az auto program típusának a kiválasztását.
3. Csavarja el a  , hogy ki tudja választani a megfelelő 250 g súlyt.
4. Nyomja meg a  **OK** / **OK** , hogy bekapcsoljon az auto program.
5. Miután a melegítés befejeződött, a mikrohullámú sütő egy hangjelzést hallat.

HASZNÁLAT



Menu	Súly	Kijelző
A1 Hőmérséklet meg- tartása	200	200
	400	400
	600	600
A2 zöldség	200	200
	300	300
	400	400
A3 hal	250	250
	350	350
	450	450
A4 hús	250	250
	350	350
	450	450
A5 tészta	50g (450 ml hideg vízzel)	50
	100g (800 ml hideg vízzel)	100
A6 burgonya	200	200
	400	400
	600	600
A7 pizza	200	200
	400	400
A8 levesek	200	200
	400	400



11. Hőmérséklet megtartása

1. A készenléti állapotban nyomja meg a , s a kijelzőn megjelenik a "200".
2. Nyomja meg többször a  vagy csavarja el a , hogy ki tudja választani az étel súlyát (200g, 400g illetve 600g).
3. Nyomja meg a    / , s a készülék elkezd a melegítést.

HASZNÁLAT

12. Gyermekbloká

A bloká bekapcsolása: Nyomja meg a  s tartsa megnyomva kb. 3 másodpercen keresztül, míg a kijelzőn meg nem jelenik a  , s egy hosszú „biip” hangjelzést hallat a készülék – a gyermekbloká aktiválódott.

A bloká kikapcsolása: Nyomja meg a  s tartsa megnyomva kb. 3 másodpercen keresztül, míg a kijelzőn meg nem jelenik a  s egy hosszú „biip” hangjelzést hallat a készülék – a gyermekbloká deaktiválódott.

13. Információs funkció:

a) Ha a melegítés folyamata közben Ön megnyomja a  illetve  gombot, megjelenik az aktuális főzőerő teljesítmény fokozat.

b) Ha a késleltetett indítás üzemmódban Ön megnyomja a  , gombot, megjelenik az aktuálisan beállított idő.

c) Hogy az ajtó kinyitását majd pedig bezárást követően ismételten folytatódjon a beállított üzemmód, meg kell nyomni a  /OK gombot.

d) Ha a melegítés folyamata közben Ön megnyomja a  , gombot, megjelenik az aktuális idő.

14. Tisztítás

Bizonyosodjon meg arról, hogy a készülék áramtalanítva lett. Egy enyhén vizes törlőkendővel tisztítsa meg a sütő belsejét. Az ajtókeretet, az ajtószigetelést valamint az ezekkel szomszédos alkatrészeket egy vizes törlőkendővel kell alaposan megtisztítani, ha szennyezettek lettek.

HIBÁK ELHÁRÍTÁSA

A mikrohullámú sütő zavarja a TV adást	A mikrohullámú sütő használat közben zavarhatja a rádió és TV adást. Hasonló eset megtörténhet kisebb fajta elektromos készülékekkel, mint pl. a turmixgép, porszívó illetve az elektromos ventilátor. Ez egy normális jelenség
A sütő gyéren van megvilágítva	Alacsony teljesítménynél történő melegítésnél a világítás gyérebb lehet. Ez egy normális jelenség.
Pára csapódik az ajtóra, a szellőző nyílásokon keresztül meleg levegő jön ki.	Étel főzése közben pára keletkezhet. Nagyjórészt a szellőzőnyílásokon keresztül távozik. Egy része azonban hidegebb alkatrészekre telepedhet, mint pl. a sütő ajtaja. Ez egy normális jelenség

Hiba	Esetleges ok	Elhárítás módja
A mikrohullámú sütőt nem lehet bekapcsolni.	(1) A tápkábel rosszul van csatlakoztatva a konnektorhoz.	Húzza ki a dugót és dugja vissza 10 másodperc elteltével.
	(2) Kiegészített a biztosíték illetve kikapcsolt a biztonsági kapcsoló.	Cserélje ki a biztosítékot illetve kapcsolja be a kapcsolót (csakis az Amica szerviz végezheti ezt el)
	(3) Hibás a konnektor	Ellenőrizze a konnektort más elektromos készülékek segítségével.
A mikrohullámú sütő nem melegít.	(4) Rosszul van bezárva az ajtó.	Zárja be jól az ajtót.
Az üveg forgótányér zajos a mikrohullámú sütő működése közben	(5) A forgógyűrű és a sütő alja szennyeződött.	Lásd a „A mikrohullámú sütő karbantartása,„

ZÁRÓ RENDELKEZÉSEK



A mikrohullámú sütő használata előtt olvassa át figyelmesen ezt a használati utasítást majd pedig tegye el, hogy a jövőben is használni tudja. Ne próbálja saját maga javítani a készüléket, ilyen szükség esetén forduljon a szakszervizhez. Étető palackok, gyermek cumisüvegek tartalmát össze kell keverni vagy rázni használat előtt és a táplálék hőmérsékletét ellenőrizni kell, megelőzve ezzel az égési sérüléseket. Rendszeresen kell ellenőrizni a sütőt és a tápkábelt az esetleges sérülések szempontjából. Ha bármilyen fajta sérülést észlel, ne használja a készüléket.

Figyelmeztetés:



1. A szervizes és szerelési munkálatokat csak szakképzet szakember végezheti el, ugyanis ha ezek közben el kell távolítani a mikrohullámok elől védő szigetelő és burkoló felületeket, ez igen veszélyes művelet;
2. Gyerekek felnőtt felügyelete nélkül csak akkor használhatják a mikrohullámú sütőt, ha megfelelő módon tájékoztatva lettek a sütő használat felől, s tisztában vannak a nem rendeltetésszerű illetve nem megfelelő használatból eredő veszély kockázatával.
3. Ha a tápkábel sérült, azonnal ki kell cseréltetni a szakszervizben.



Ne próbálja a mikrohullámú sütőt nyílt ajtónál bekapcsolni, ugyanis ez a mikrohullám okozta testi sérüléshez vezethet. Fontos, hogy a biztonsági blokádot ne kapcsolja ki illetve ne módosítson rajtuk.

Nagy gondossággal kell tisztítani az ajtó szigetelését és a szigetelő felületeket. Nem szabad bekapcsolni a mikrohullámú sütőt, ha az sérült. Nagyon fontos, hogy a mikrohullámú sütő ajtaja jól be legyen zárva, s ne legyen sérült: (1) ajtó (horpadás), (2) ajtószanének és ajtózár (törött illetve meglazult), (3) az ajtó szigetelése és a szigetelő felületek. Az edényeket ellenőrizni kell, hogy alkalmasak-e mikrohullámú sütőben történő használatra.

ZÁRÓ RENDELKEZÉSEK



Ha papír illetve műanyag edényben melegíti az ételt, gyakran ellenőrizze a mikrohullámú sütőt, ugyanis ezen anyagok tűzveszélyesek és tüzet okozhatnak.

Folyadékok mikrohullámú sütőben történő melegítése késleltetett forrásához vezethet, ezért is különös óvatossággal kell bánni az edénnyel.

Ha tüzet észlel, kapcsolja ki a készüléket illetve húzza ki a dugót a konnektorból, s hagyja zárva az ajtaját amíg a tűz el nem alszik.

Tojást héjában és egész kemény tojást ne melegítsen a mikrohullámú sütőben, mert az felrobbanhat. Ha az ajtó illetve annak szigetelése sérült, nem szabad használni a mikrohullámú sütőt, míg csak meg nem lesz javítva a szakszerviz által.

A folyadékokat és egyéb ételeket nem szabad jól záródó edényekben melegíteni, mert felrobbanhatnak.

TISZTÍTÁS

A készülék belsejét tisztítsa meg egy enyhén nedves törölkendővel. A kellékeket hagyományos módon szappanos vízben tisztítsa meg. Az ajtókeretet, az ajtószigetelést és a szomszédos elemeket egy vizes törölkendővel kell megtisztítani, ha szennyezettek.

GARANCIA

Garancia

A garanciális szolgáltatások a garanciajegyen feltüntetettek szerint történnek. A gyártó nem vállal felelősséget a nem rendeltetésszerű használat okozta károkért.

A gyártó nyilatkozata

A gyártó ezennel kijelenti, hogy a termék megfelel a következő EU direktíváknak:

- 2006/95/EC Alacsony feszültségű direktíva,
- 2004/108/EC Elektromágneses kompatibilitás direktíva

*Ezért is a terméket **CE** jellel látta el és egy megfelelőségi nyilatkozatot adott ki hozzá, amelyet a tagországok piacfelügyelő hatóságai rendelkezésére bocsátott.*

ПРЕДПАЗНИ МЕРКИ



ЗА ДА ИЗБЕГНЕТЕ ЕВЕНТУАЛНОТО ИЗЛАГАНЕ НА ПРЕКОМЕРНОТО ДЕЙСТВИЕ НА ЕНЕРГИЯТА НА МИКРОВЪЛНИТЕ

(A) Не се опитвайте да включвате тази фурна с отворена врата, тъй като това може да доведе до опасно излагане на действието на микровълнова енергия. Важно е, да не изключвате блокадите за безопасност както и да не ги модифицирате.

(B) Не поставяйте нищо между предната повърхност на фурната и вратата, не позволявайте на замърсяване или на частички остатъци от храни да се съберат на повърхността на уплътнителя на вратата.

(C) Не включвайте печката ако е повредена. Особено важно е вратите на печката да се затварят правилно и да не са повредени следните елементи:

- (1) ВРАТА (вдлъбнатини)
- (2) ПАНТИ И КЛЮЧАЛКИ (счупени или разхлабени)
- (3) УПЛЪТНИТЕЛИ НА ВРАТАТА И ПОВЪРХНОСТТА НА УПЛЪТНИТЕЛИТЕ

(D) Регулиране и всякакви ремонти на печката могат да бъдат извършени само от квалифициран електромонтьор или представител на сервиза за ремонти на производителя.

Технически данни

Модел	AMM 20BI H
Захранване	230V~ 50Hz
Работна честота	2450MHz
Ниво на шум	54 [dB (A) re 1pW]
Мощност	1250 W
Номинална изходна мощност на микровълните	800 W
Номинална изходна мощност на грила	1000 W
Вместимост на печката	20 l
Диаметър на въртящата се чиния	245 mm
Външни размери (LxWxH)	315,5 x 594,6 x 382,6
Тегло нето	около 13,6 Kg

УКАЗАНИЯ КАСАЕЦИ БЕЗОПАСНОСТТА ПРИ ИЗПОЛЗВАНЕТО НА УРЕДА



ПРОЧЕТЕТЕ ВНИМАТЕЛНО И ЗАПАЗЕТЕ ЗА В БЪДЕЩЕ

- 1) ПРЕДУПРЕЖДЕНИЕ: Когато уреда е използван в режим на комбинирана работа, децата могат да използват печката само под наблюдение на възрастни поради появянето се на висока температура;
- 2) ПРЕДУПРЕЖДЕНИЕ: Ако врата или уплътнението на вратата са повредени не включвайте печката докато не бъде ремонтирана от квалифициран специалист (от сервиза на производителя);
- 3) ПРЕДУПРЕЖДЕНИЕ: Извършване на всяко техническо обслужване или ремонтни работи, свързани с отстраняването на предпазното покритие, което осигурява защита срещу микровълнова енергия е особено опасно, освен ако това е извършвано от квалифицирано лице (от сервиза на производителя);
- 4) ПРЕДУПРЕЖДЕНИЕ: Течности или други течни храни, не трябва да се нагряват в запечатани опаковки, тъй като те са податливи на експлозия;
- 5) ПРЕДУПРЕЖДЕНИЕ: Това устройство може да се използва от деца на възраст между 8 и повече години, хората с ограничени физически, сетивни или умствени способности и хора без предишен опит или познания на оборудването, когато те са под надзор или са били инструктирани за това как да използват устройството, запознати са с принципите на безопасност и с възможните рискове, свързани с използването на устройството. Децата не трябва да си играят с устройството. Почистването и поддръжката на печката, не трябва да бъдат извършвани от деца, освен ако не са завършили 8 години или са под наблюдението на компетентно лице.
- 6) Минималния размера на пространството, необходимо над горната повърхност на фурната е посочен в инсталационната листовка;

УКАЗАНИЯ КАСАЕЩИ БЕЗОПАСНОСТТА ПРИ ИЗПОЛЗВАНЕТО НА УРЕДА



- 7) Използвайте само съдове, които са подходящи за използване в микровълнови фурни;
- 8) Когато подгривате храна в пластмасови или хартиени опаковки, обърнете специално внимание на печката, защото има възможност от запалване на опаковките;
- 9) Ако видите дим, изключете уреда, извадете щепсела от захранването и оставете вратата затворена, тъй като тя потиска пламъците да не се разпространяват;
- 10) Микровълново затопляне на напитки може да доведе до закъсняло кипене, следователно трябва да се внимава при затопляне на напитки;
- 11) Съдържанието на шишетата и бурканчетата с мляко или ястия за бебета и малки деца трябва да се разбърква или разклаща, проверете температурата преди сервиране, за да избегнете изгаряния;
- 12) Яйце в черупка и цели твърдо сварени яйца не трябва да се нагреват в микровълнови фурни, тъй като те могат да се взривят, дори и след завършването на работата на микровълнова печка;
- 13) Подробности касаещи почистването на вратите и прилежащите части се намират в съответния раздел на това ръководство.
- 14) Фурната трябва да се почиства редовно и да се отстраняват всички остатъци от храна;
- 15) Ако фурната не се поддържа в чисто състояние може това да доведе до повреди на повърхността, което може да се отрази неблагоприятно на експлоатационния живот на продукта и да предизвика опасни ситуации;
- 16) Внимание! Ако захранващия кабел е повреден, той трябва да бъде заменен от производителя или в специализиран сервиз от квалифицирано лице, за да се избегне опасност.
- 17) Преди да използвате фурната за първи път включете нагревателя на скарата (по време на "изгаряне" на нагревателя, от вентилационните отвори на печката може да се отдели дим)
 - Включете вентилацията в стаята или отворете прозореца
 - Включете грила на фурната да работи за около 3 минути, и затоплете нагревателя на грила, без да слагате храна във фурната.
- 18) Микровълновата печка е проектирана да работи в шкаф снабден с декоративна рамка

БЕЗОПАСНОСТ



1. Печката трябва да стои на равна повърхност.
2. Въртящата се чиния и комплекта от въртящи се пръстени трябва да бъдат във фурната по време на готвене. Внимателно поставете готвената храна на чинията, и внимателно манипулирайте с нея, за да се избегне счупване.
3. Неправилното използване на съда за запичане може да доведе поради високата температура до счупване на въртящата се чиния.
4. Използвайте само подходящ размер пликосе за готвене в микровълнови печки.
5. Печката има няколко вградени прекъсвачи изключващи печката за предотвратяване на емисиите на радиация когато вратите са отворени. Не модифицирайте тези прекъсвачи.
6. Не включвайте празна фурна. Включването на фурната, без храна или с ястие с много ниско съдържание на вода може да предизвика пожар, овъгляване, искрене и увреждане на вътрешността на камерата.
7. Не гответе храна директно върху въртящата се чиния. Прекалено силно локално нагряване на чинията може да предизвика счупване.
8. Не загревайте бутилки за бебета или бибешка храна в микровълновата фурна. Неравномерното нагряване може да предизвика наранявания.
9. Не използвайте бутилки с тясно гърло, като например бутилки за сиропи.
10. Не пържете в дълбока чиния и мазнина в микровълновата печка.
11. Не правете домашни консерви в микровълновата фурна, защото не винаги цялото съдържание на консервата достига температура на кипене.
12. Не използвайте микровълновата фурна за комерсиални цели. Тази микровълнова печка е предназначена само за домашна употреба.
13. За да се избегне закъсняло врене на горещи течности и напитки и изгаряния, разбъркайте течността преди слагането на съда във фурната, отново разбъркайте в средата на времето за готвене. След завършването на процеса оставете за кратко време съда в микровълновата печка и разбъркайте отново преди да извадите течността от фурната.
14. Не забравяйте, че съдът е в микровълновата фурна за да се избегне изгаряне поради прекалено дълго готвене.
15. Когато устройството се използва в комбинация режим на работа, децата трябва да използват фурната само под надзора на възрастен поради генерирани на високи температури.
16. Не поддържането на фурната чиста може да доведе до повреди на повърхността, което може да повлияе неблагоприятно на експлоатационния живот и да доведе до опасни ситуации.

БЕЗОПАСНОСТ



За да намалите риска от пожар, нараняване на хора или прекомерно излагане на микровълнова енергия, когато използвате устройството, следвайте тези основни принципи за безопасност:

1. Прочетете ръководството за използване, преди да използвате уреда.
2. Спазвайте всички „ПРЕДПАЗНИ МЕРКИ ЗА ИЗБЯГВАНЕ НА ЕВЕНТУАЛНО ИЗЛАГАНЕ НА ПРЕКОМЕРНА ЕНЕРГИЯ НА МИКРОВОЪЛНИ.“
3. Както при повечето печки необходим е строг контрол за намаляване на риска от пожар във фурната на печката.



Ако възникне пожар:

1. Оставете вратата на печката затворена.
2. Изключете печката и извадете захранващия кабел от контакта.
3. Изключете захранването отвивайки бушона или изключвайки предпазителя.



Винаги помнете следните правила:

1. Не преварявайте храната. Внимателно наблюдавайте печката, когато във фурната се намират хартия, пластмаса или други горими материали с цел да се улесни готвенето.
2. Не използвайте фурната за съхранение. Не съхранявайте запалими предмети вътре във фурната, като хляб, бисквити, изделия от хартия и т.н. Ако мълния удари в електропровода, микровълновата печка може да се включи сама.
3. Премахнете телени скоби и метални дръжки на чантички/хартиени или найлонови торбички преди да ги поставите във фурната.
4. Печката трябва да бъдат заземена. Свързвайте само с контакт с подходящ защитен проводник. Вижте „Инсталиране на защитена верига.“
5. Инсталирайте и определяйте мястото на фурната само в съответствие с инструкциите за инсталиране.
6. Някои продукти като цели яйца, вода с масло или олио, запечатани консерви и затворени стъклени буркани могат да се взривят и следователно не трябва да се нагряват във фурната.
7. Използвайте уреда само по предназначение, както е описано в ръководството. Не използвайте корозивни химикали в уреда. Микровълновата печка е специално проектирана за затопляне и готвене на храна. Не е предназначена за промишлени или лабораторни цели.
8. Работата на фурната трябва да бъде в постоянен надзор на възрастни. Не позволявайте на децата да имат достъп до контролния панел или да си играят с уреда.
9. Не включвайте фурната, когато е повреден терминален лентата или щепсела, ако не работят правилно, или ако са били повредени или изпуснати.
10. Уреда трябва да бъде ремонтиран само от квалифицирани сервизни техници на Amica.
11. Не покривайте и не блокирайте вентилационните отвори на печката..
12. Не съхранявайте и не използвайте фурната навън.
13. Не използвайте фурната в близост до вода, в близост до кухненската мивка, във влажна стая или в близост до плувен басейн.
14. Не потапяйте кабела или щепсела във вода.
15. Пазете кабела далеч от нагряващи се повърхности.
16. Да не се допуска захранващия кабел да виси на ръба на маса или плот.
17. Почистване:

Преди почистване, уверете се, че фурната е изключен от източника на захранване.

а) След употреба, почистете вътрешността на фурната с леко влажна кърпа.

б) Почистете аксесоарите по обичайния начин в сапунена вода.

в) Рамката на вратата, уплътнението и прилежащите елементи, когато са замърсени, почистете внимателно с влажна кърпа. Когато почиствате вратата и фурна използвайте само меки, не абразивни сапуни или почистващи препарати нанасяни с гъба или мека кърпа.

РАЗОПАКОВАНЕ



Устройство е защитено от повреди по време на транспорт. След като разопаковате уреда, Ви молим да премахнете части на опаковката по еколого съобразен начин.

Всички материали, използвани за опаковане са екологично съвместими, 100% подходящи за рециклиране и маркирани със съответния символ.

Внимание! Елементите на опаковката (полиетиленови чантички, парчета стиропор и др.) дръжте по време на разопаковането далече от деца.

ИЗВЕЖДАНЕ ОТ ЕКСПЛОАТАЦИЯ



След износването на уреда не изхвърляйте този продукт с нормалните битови отпадъци, трябва да го предадете в пункта за събиране и рециклиране на електрическо и електронно оборудване. Това е означено със символ върху продукта, ръководството или опаковката.

Използваните в уреда материали са възможни за повторна употреба в съответствие с тяхното означение. Благодарение на повторната употреба, използването на материали или други форми на използване на стари уреди, ще допринесете за опазването на околната среда. Информация за приемните пунктове на стари износени уреди ще получите в общинската администрация.

ИНСТАЛИРАНЕ НА ЗАЩИТНА ВЕРИГА

ОПАСНОСТ

Опасност от токов удар при допир на някои вътрешни компоненти може да причини сериозно нараняване или смърт. Не разглобявайте това устройство.

ПРЕДУПРЕЖДЕНИЕ

Опасност от токов удар. Неправилното използване на заземяването може да предизвика токов удар. Не поставяйте щепсела в контакта, преди устройството да е правилно монтирано и заземено.

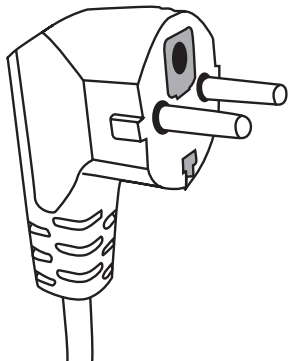

Този уред трябва да бъде заземен. В случай на късо съединение заземяването намалява риска от токов удар осигуряващо предоставяне на електрически ток по кабела. Това устройство е снабдено с кабел с заземителен проводник с подходящ щепсел. Щепсела следва да бъде включен в контакта правилно монтиран и заземен.

В случай на непълно разбиране на инструкцията за заземяване или имате съмнения дали уреда е правилно заземен, моля свържете се с квалифициран електротехник или сервизен техник. Ако трябва да използвате удължител за кабела трябва да се използват само три-жилен кабел с контакт със заземяване.

Производителят не носи отговорност за щети или нараняване в резултат от свързването на печката към източник на захранване без защитно съединение или защитна верига.

1. Късият захранващ кабел е предвиден, за да се намалят рисковете от заплитане или изключване чрез спъване в дългия кабел.

2. Ако използвате удължител:

- 1) Означенията за електрическата мощност на удължителя трябва да са същите или по-големи от означенията за електрическите данни на уреда.
- 2) Кабела на удължителя трябва да бъде 3-жилен и заземен,
- 3) Дълъг захранващ кабел трябва да се постави по такъв начин, че да не бъде окачен на плота на масата или плочата, където може да бъде издърпан от деца, или закачен и изваден без да се иска.

СЪДОВЕ

ПРЕДУПРЕЖДЕНИЕ



Риск от нараняване на хора. Запечатани съдове могат да се взривят. Затворените съдове отворете както и пробийте затворените пластмасови торбички преди готвене.

Материали, които могат да се използват в микровълновата печка, и какво трябва да се избягва в микровълновата печка.

Някои неметални съдове могат да бъдат не подходящи за употреба в микровълновата фурна. Ако се съмнявате, можете да проверите съда със следната процедура:

Проверка на съдовете:

1. Напълнете съд НЕ подходящ за употреба в микровълнова печка с 1 чаша студена вода (250 мл), направете същото със съда за тестване.
2. Гответе с максимална мощност за 1 минута.
3. Внимателно докосвайте съда. Ако съда е горещ, не го използвайте в микровълнова печка.
4. Да не се превишава 1 минута време за готвене

СЪДОВЕ

Материали, които не могат да бъдат използвани в микровълнова фурна

Съдове	Забележки
Алуминиев поднос	Може да предизвика електрическа дъга. Поставете ястието върху чиния подходяща за използване в микровълнови печки.
Картонен съд с метална дръжка	Може да предизвика електрическа дъга. Поставете ястието в съд подходящ за използване в микровълнови печки.
Метал или съд с метална рамка	Метала действа като щит, не пропуска енергията на микровълните. Металната рамка може да предизвика електрическа дъга.
Метално затваряне - скоба	Може да предизвика електрическа дъга и пожар в печката.
Хартиени торбички	Може да предизвикат пожар в печката.
Пластмасова пяна	Пластмасовата пяна може да се стопи или да замърси ястието намиращо се в нея, когато задейства на нея висока температура.
Дърво	Дървото изсъхва в микровълновата печка, може да се спука или счупи.

Материали, които могат да бъдат използвани в микровълнова фурна

Съдове	Забележки
Алуминиево фолио	Само като охрана. Малки гладки парчета могат да се използват за покритие на тънки парчета месо или птици, за да се предотврати прекомерно нагряване. Ако фолиото е прекалено близо до стените на фурната може да предизвика електрическа дъга. Фолиото трябва да бъде най-малко на разстояние от 2,5 см от стените на фурната.
Съд за запичане на ястията	Спазвайте указанията на производителя. Долната плоча на съда за запичане трябва да бъде поне 5 мм над въртящата се чиния. Неправилната употреба може да доведе до счупване на въртящата се чиния.
Домакински съдове – за обяд	Само подходящи за микровълнова фурна. Спазвайте указанията на производителя. Не използвайте напукани или счупени съдове.
Съглени бурканчета	Винаги отстранявайте капачката. Използвайте само за загряване на хранителни продукти до определена температура. Повечето съглени буркани не са устойчиви на висока температура и може да се счупят.
Съглени съдове	Използвайте само съдове от йенско съгло във фурната. Уверете се, че няма метални рамки. Не използвайте напукани съдове.
Торбички за готвене в микровълнова фурна	Спазвайте указанията на производителя. Не затваряйте с метални скоби.
Хартиени чинии и чаши	Направете разрези в тях, за може да се позволи на парата да излезе. Използвайте само за кратко готвене /затопляне. Не оставяйте фурната без надзор по време на готвене.
Хартиени кърпи	Използвайте за покриване на храна, за да се извлече мазната. Използвайте само за кратко готвене под постоянно наблюдение.
Хартия пергамент	Да се използва като капак, за да се предотврати разпръскване на храна или като опаковки против изпаряване.
Изкуствени материали	Само подходящи за микровълнова фурна. Трябва да имат надпис на етикета „микровълнова печка“. Някои пластмасови съдове омекват под влияние на температурата когато ястието се загрее. „Чанти за готвене“ и плътно затворени найлонови торбички трябва да се надупчат или да имат отдушник в съответствие с инструкциите на опаковката.
Пластмасови опаковки	Само подходящи за микровълнова фурна. Използвайте за покриване на храна по време на готвене за да се поддържа влажността. Избягвайте докосването на пластмасовите опаковки до храната.
Термометри	Само подходящи за микровълнова фурна. (термометри за месо и захар).
Восъчна хартия	Да се използва като капак, за да се предотврати разпръскване на храна или за да се поддържа влажността

СЪДОВЕ

Материал на съдовете	Микровълни	Грилл	Режим Combi
Йенско стъкло	ДА	ДА	ДА
Стъкло не устойчиво на високи температури	НЕ	НЕ	НЕ
Керамика устойчива на високи температури	ДА	НЕ	НЕ
Съдове от материали подходящи за използване в микровълновата печка	ДА	НЕ	НЕ
Хартия за кухненски цели	ДА	НЕ	НЕ
Метален съд	НЕ	ДА	НЕ
Метална стойка (в оборудването на печката)	НЕ	ДА	НЕ
Алуминиево фолио и съдове от алуминий	НЕ	ДА	НЕ

ПОСТАВЯНЕ НА ПЕЧКАТА

Наименование на елементите на оборудването на печката

Извадете фурната от картонения кашон и всички материали от него и от фурната. Печките са доставяни със следното оборудване:

- Въртяща се чиния 1
- Комплект въртящ се пръстен 1
- Инструкция за употреба 1

- A) Контролен панел
- B) Въртящо се вретено
- C) Комплект въртящи се пръстени
- D) Въртяща се чиния
- E) Прозорец на вратата
- F) Врати
- G) Система за блокиране – Изключва захранването на фурната, когато вратата бъде отворена по време на работа на печката.

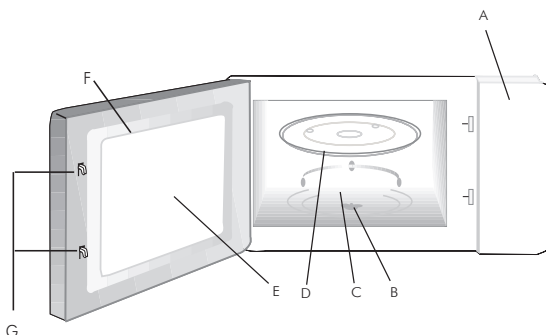

ИНСТАЛИРАНЕ НА ВЪРТЯЩАТА СЕ ЧИНИЯ

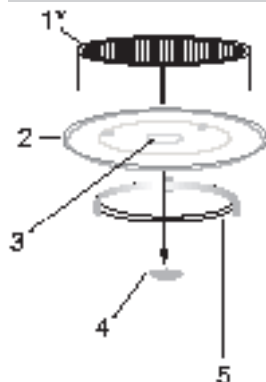

- 1 Никога не слагайте въртящата се чиния с дъното на горе.
- 2 При готвене винаги използвайте въртящата се чиния и комплекта въртящи се пръстени.
- 3 За готвене или затопляне винаги поставяйте храната на въртящата се чиния
- 4 Ако въртящата се чиния се спуска или счупи, обърнете се към най-близкия оторизиран сервизен център.

Елементи на оборудването:

1. Стойка за грил
2. Въртящата се чиния
3. Гнездо за закрепване на чинията (долна страна)
4. Вретено
5. Комплект на въртящ се пръстен

*Внимание: Стойката, която се доставя с устройството трябва да се използва само при определяне на режим на работа „Барбекю“ (GRILL)

ИНСТАЛИРАНЕ

- Премахнете всички опаковъчни материали и компоненти.
- Проверете фурната за щети като вдлъбнатини или счупени или разхлабени врати.
- Не инсталирайте фурната, ако е повредена



Не сваляйте капака от светло кафява слюда завинтен на болтове в кухня, за да предпази магнетрона.

Инсталиране

1. Устройството е предназначено единствено за битови нужди.
2. Фурната може да се използва само след вграждане в кухненски мебели.
3. Монтажа на фурната в мебели е представена в „Листовка Инсталация“
4. Микровълновата фурна трябва да бъде инсталирана в шкаф с широчина 60 см и височина 85 см от пода на кухнята.

**Някои повърхности
могат да бъдат горещи
по време на работа.**







ОБСЛУЖВАНЕ

Тази микровълнова фурна е снабдена с електронна система за управление на настройките за готвене или подгряване.

1. Настройка на часовника

След като микровълновата печка бъде включена в контакта, на дисплея се появява „0:00“, устройството издава звуков сигнал „bip“ - тогава трябва да:







1. Натиснете  цифрите на часовете мигат
2. Завъртете бутон  за да настроите цифрите на часовете 0-23
3. Натиснете  цифрите на минутите мигат
4. Завъртете бутон , за да настроите цифрите на минутите 0-59
5. Натиснете , за да приключите с настройката на часовника



Внимание: Ако часовникът не е настроен, някои функции на микровълновата печка няма да работят. Ако при настройката на часовника през 5 минути не се изпълняват никакви операции часовника автоматично преминава в предишно състояние на настройка.

2. Подгряване на ястия

Например: Ако искате да използвате 80% от микровълновата енергия за подгряване на храна през 20 минути, фурната може да бъде настроена, като следвате следните стъпки:

1. Натиснете  , на дисплея се появява „P1 00“.
2. Многократно натиснете  или завъртете , за да настроите микровълнова мощност, равна на 80%, на дисплея се появява символ „P80“ (зададената мощност на микровълните е маркирана със символ, намиращи се в таблицата на следващата страница).
3. Натиснете  , за да потвърдите.
4. Завъртете , за да настроите времето за готвене на 20 минути.
5. Натиснете  , за да започнете процеса на подгряване или  , за да отмените настройките.

ОБСЛУЖВАНЕ

Внимание: Регулиране на времето с бутона с точност в диапазона:

0---1 мин:	5 секунди
1---5 мин:	10 секунди
5---10 мин:	30 секунди
10---30 мин:	1 минута
30---95 мин:	5 минути





Символи отговарящи на мощността на уреда:

Мощност на печката	100%	80%	50%	30%	10%
Символ на дисплея	P100	P80	P50	P30	P10

3. Грил



Внимание: Само по време на използване на грила, можете да използвате специалната поставка, с която е снабдена фурната.

1. Натиснете , за да настроите функцията грил (на дисплея се показва символ „G“).
2. Натиснете , за да потвърдите грил функцията.
3. Завъртете , за да настроите времето на използване на грила (в интервала от 0:05 до 95:00).
4. Натиснете , за да стартирате функцията



Внимание: В средата на зададеното време за използването на грила, фурната издава звуков сигнал, което показва, че ястието трябва да се обърне на другата страна за да се постигне по-добър резултат на печене. Отворете внимателно вратата на печката и завъртете ястието от другата страна след което натиснете , за да продължи процеса на печене във фурната. Ако това не бъде направено, устройството ще продължи да работи в съответствие с настроеното време на работа.

ОБСЛУЖВАНЕ

4. Подгряване Combi

Използването на смени микровълни или грил в подходящо съотношение (виж C-1 и C-2 таблицата по-долу).

1. Натиснете , на екранът се показва „G”.

2. Многократно натиснете  или завъртете , за да настроите

функцията Combi, означена на дисплея с „C-1” или „C-2” (съотношението на микровълновата мощност към мощността на грила е в таблицата по-долу).

3. Натиснете , за да потвърдите избора на функция Combi.



4. Завъртете бутона , за да настроите времето на работа (в интервала от 0:05 до 95:00).

5. Натиснете , за да стартирате операцията.

Съотношението на микровълновата мощност към мощността на грила при функцията Combi:



Символ на дисплея	Мощност на микровълните	Мощност на grilla
C-1	55%	45%
C-2	36%	64%

5. Старт/Бърз старт



Когато фурната е в режим на готовност, натиснете , за да стартирате работата на микровълновата печка на пълна мощност на микровълните (100%) за 30 секунди. Всяко следващо натискане на  добавя време за подгряване. Определяне на максималното време е 95 минути,

ОБСЛУЖВАНЕ

6. Размразяване (defrost) според теглото

1. Натиснете веднъж бутона , на дисплея се появява символа „dEF1” (размразяване според теглото).
2. Завъртете , за да настроите теглото на храната (в диапазона 100-2000 гр).
3. Натиснете , за да започне процеса на размразяване.





7. Размразяване (defrost) според времето

1. Натиснете бутона два пъти , на дисплея се появява символа „dEF2” (размразяване според времето).
2. Завъртете бутона , за да настроите времето на работа (в интервала от 0:05 до 95:00).
3. Натиснете , за да започне размразяване

8. Многоетапно подгриване

Въведете програма за готвене. Можете да зададете максимално три нива на мощност. Размразяване (defrost) винаги трябва да се определя като първа стъпка, ако тя се съдържа в многоетапна програма. Устройството ще издаде звуков сигнал „bip” след всеки настроен етап за подгриване. Функцията Auto Menu не може да бъде използвана в многоетапно подгриване.



Например: Ако искате да се размразяват ястието през 5 минути, след това да го подгреете с помощта на 80% микровълнова мощност през 7 минути, направете следното:

1. Натиснете бутона , два пъти (на дисплея се появява символ ”dEF2”).
2. Завъртете бутона , за да настроите времето на размразяване за около 5 минути.
3. Натиснете  веднъж
4. Завъртете , за да настроите микровълнова мощност, равна на 80% (на дисплея се появява символ „P80”).

ОБСЛУЖВАНЕ

5. Натиснете  +  /ок, за да потвърдите

6. Завъртете бутон , за да настроите времето на подгряване на 7 минути.

7. Натиснете  +  /ок, за да започне работата на уреда

9. Закъснял старт

Първо трябва да настроите часовника, а след това процеса на готвене в съответствие с горе изредените инструкции, след което задайте желаното време за стартиране.

Например: Ако искате да се подгрява ястие в определено време с 80% микровълнова мощност за 7 минути, направете следното:



1. Първо трябва да настроите часовника.
2. Въведете програма за готвене. Можете да зададете максимално три нива на мощност. Размразяването не трябва да се определя в „забавен старт”.

а) Натиснете  веднъж.

б) Завъртете , за да изберете микровълнова мощност, равна на 80% (на дисплея се появява „P 80”).

в) Apăsați  +  /ок, pentru a confirma

г) Повернуть , за да изберете времето на загреване, равно на 7 минути.

След като направите това, не натискайте  +  /ок, но следвайте тези стъпки:

3. Натиснете , цифрите на часовете мигат.

4. Завъртете бутон , за да настроите цифрите на часа (от 0 до23).

5. Натиснете , цифрите на минутите мигат.

6. Завъртете бутон , за да настроите цифрите на минутите (от 0 до 59).

ОБСЛУЖВАНЕ

7. Натиснете **|Ⓢ+Ⓜ/ок|**, за да започнете подгряването със закъснение.

Със започването на работата печката издава акустичен сигнал.

Извършването на последната стъпка, ще бъде потвърдено със звуков сигнал

и след това печката ще започне измерване на програмираното закъснение.

След изтичане на времето, микровълновата печка се включва автоматично

10. Авто- Меню (Табелата на Auto Menu се намира на следващата страница)

Например: Ако искате да използвате "Auto Menu" за приготвяне на 250 g риба.

1. Завъртете  в посока на часовниковата стрелка, за да изберете „A3”

2. Натиснете **|Ⓢ+Ⓜ/ок|**, за да потвърдите настройката на вида на авто- програмата.

3. Завъртете , за да изберете подходящото тегло 250гр.





4. Натиснете **|Ⓢ+Ⓜ/ок|**, за да стартирате авто- програмата.

5. След завършването на работата, микровълновата печка издава три звукови сигнала.

ОБСЛУЖВАНЕ



Меню	Тегло	Дисплей
A1 Поддържане на температура	200	200
	400	400
	600	600
A2 зеленчуци	200	200
	300	300
	400	400
A3 риби	250	250
	350	350
	450	450
A4 месо	250	250
	350	350
	450	450
A5 макарони	50g (с 450 ml студена вода)	50
	100g (с 800 ml студена вода)	100
A6 картофи	200	200
	400	400
	600	600
A7 пица	200	200
	400	400
A8 супи	200	200
	400	400



11. Поддържане на топлина

1. В режим на готовност, натиснете , докато на дисплея се появи „200“.
2. Многократно натиснете  или завъртете , за да изберете теглото на храната (200 грама, 400 грама или 600 грама).
3. Натиснете  , за да стартирате уреда



ОБСЛУЖВАНЕ

12. Блокада предпазваща от деца



Блокиране: Натиснете  през около 3 секунди до момента когато на дисплея се появи  и чуете дълго „биип“ – печката е блокирана.

Отблокиране: Натиснете  през около 3 секунди до момента когато на дисплея се появи  и чуете дълго „биип“ - печката е отблокирана

13. Информационни функции:

а) Когато по време на нагриване натиснете  или  - на дисплея ще се появи текущото ниво на мощност.

б) Когато е в режим на по-късно включване, натиснете бутона , появява се настроеното време за включване на фурната.

в) за да отворите вратата по време на работа, и отново да се върне режима на работа след тяхното затваряне, натиснете  +  / ОК.

г) Когато по време на загриване се натисне , ще покаже текущото време.

14. Чистене

Уверете се, че печката е изключена от захранването. Почистете вътрешността на фурната, като използвате леко навлажнена кърпа. Почистете оборудването по обичайния начин със сапун и вода. Рамката на вратата и уплътнението и прилежащите части трябва да бъдат напълно почистени с влажна кърпа, ако са замърсени.

ПРЕМАХВАНЕ НА ПОВРЕДИ

Микровълновата печка разстройва телевизионната картина	Работата на радио и телевизионния приемник може да бъде разстроена (прекъсната) когато микровълновата печка работи. Същото касае и в случая на малки електрически уреди като миксер, прахосмукачка или електрически вентилатор. Това е нормално.
Печката слабо свети	Когато готвите с ниска микровълнова мощност светлината на фурната може да бъде слаба. Това е нормално.
Пара се събира на вратата на печката, от вентилационния отвор излиза горещ въздух	По време на приготвяне на храната може да се появи пара. По-голямата част от нея излиза през вентилационните отвори. Част от нея обаче може да се натрупва в хладно място, например на вратата на фурната. Това е нормално.

Повреда	Възможна причина	Премахване на повредата
Печката не се включва.	(1) Захранващия кабел не е правилно включен към контакта	Издадете щепсела и го включете отново след 10 секунди.
	(2) Изгорял предпазител или се е включила блокадата за безопасност	Сменете предпазителя или изключете блокадата (направа само от Сервиза Hansa)
	(3) Проблем в контакта	Проверете контакта с помощта на друг електрически уред.
Печката не нагрява.	(4) Вратата не е добре затворена.	Затворете добре вратата.
Стъкления въртящ се поднос издава шум по време на работа на печката	(5) Замърсен комплект на въртящия се пръстен и дъното на печката.	Вижте „Поддръжка и чистене на микровълновата печка“

ЗАКЛЮЧИТЕЛНИ ЗАБЕЛЕЖКИ



Преди да използвате тази фурна, моля, прочетете внимателно това ръководство и го съхранете за по-нататъшна употреба. Не ремонтирайте сами фурната, моля свържете се с оторизиран сервиз на производителя. Съдържанието на шишета и буркани с бебешки храни да се разклаща или да се разбърква, проверете температурата преди сервиране за консумация за да се избегнат изгаряния. Проверявайте систематично печката и захранващия кабел за повреди. Ако откриете никакви повреди не използвайте фурната.

Предупреждение:



1. Опасно е да се извършва обслужване и ремонт на печката, освен ако се извършва от обучен сервизен специалист, поради това, че тези дейности са свързани с премахването на някои защитни покрития срещу излизането на микровълновата енергия;
2. Може да се позволи на децата да използват фурната без надзор, само ако те са получили необходимите инструкции за използване на фурната по безопасен начин и са разбрали добре опасностите, произтичащи от неправилна употреба.
3. Ако захранващия кабел е повреден, той трябва да бъде заменен в сервизен център.



Не се опитвайте да включвате фурната с отворена врата, тъй като при отворени врати работата на печката може да доведе до вредни последици или наранявания, свързани с енергията на микровълните. Важно е да не деактивирате нито да не модифицирате защитните блокировки

Старателно почиствайте вратата, уплътненията и уплътняващите повърхности. Не използвайте фурната, ако е повредена. Много е важно вратата на фурната да бъде добре затворена и да не са повредени: (1) вратата (вдлъбнатини), (2) панти и ключалки (счупени или разхлабени) (3), уплътненията и уплътнителни повърхности на вратата. Съдовете трябва да бъдат проверени, за да се уверите, че те са подходящи за употреба в микровълнови фурни.

ЗАКЛЮЧИТЕЛНИ ЗАБЕЛЕЖКИ



При загряване на хранителни продукти в пластмасови опаковки или хартия проверявайте често фурната поради опасност от запалване.

Отопление напитки в микровълнова фурна може да предизвика забавено кипене, следователно трябва да се внимава при работата с бутилките и съдовете с течности. Ако видите пушек, изключете уреда или издърпайте щепсела и оставете затворена вратата на фурната, за да потушите пламъците.

Яйца в черупка и цели твърдо сварени яйца не трябва да се нагряват в микровълнови фурни, поради възможността от експлозия.

Ако вратата или уплътнението на врата е повредено, не използвайте фурната, докато не е ремонтирана от представител на сервиза.

Течности и течни ястия не загрявайте в плътно затворени съдове, поради опасност от експлозия.

ПОЧИСТВАНЕ

Уверете се, че печката е изключена от захранването. Почистете вътрешността на фурната, като използвате леко навлажнена кърпа. Почистете оборудването по обичайния начин със сапун и вода. Рамката на вратата и уплътнението и прилежащите части трябва да бъдат напълно почистени с влажна кърпа, ако те са замърсени.

ГАРАНЦИЯ

Гаранция

Гаранционните услуги – според гаранционната карта.
Производителят не носи отговорност за вреди, причинени от неправилно боравене с продукта.

Декларация на производителя

Производителят декларира, че продуктът отговаря на съществените изисквания на европейските директиви, изброени по-долу:

- Директива 2006/95/ЕО за ниско напрежение,

- Директива 2004/108/ЕО за електромагнетична компатибилност

*и поради това продуктът е маркиран с **CE** и му е издадена декларация за съответствие на разположение на надзорните органи на пазара.*

**Амика Вронки С.А
Ул. Мицкевича, 52
64-510 Вронки, Польша
Тел. 67 25 46 100
Факс 67 25 40 320**

**Ю 00676/1
(01.2013)**