

Register your product and get support at
www.philips.com/welcome

QC5053, QC5050, QC5010

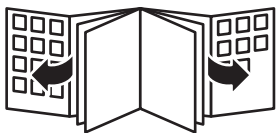

PHILIPS



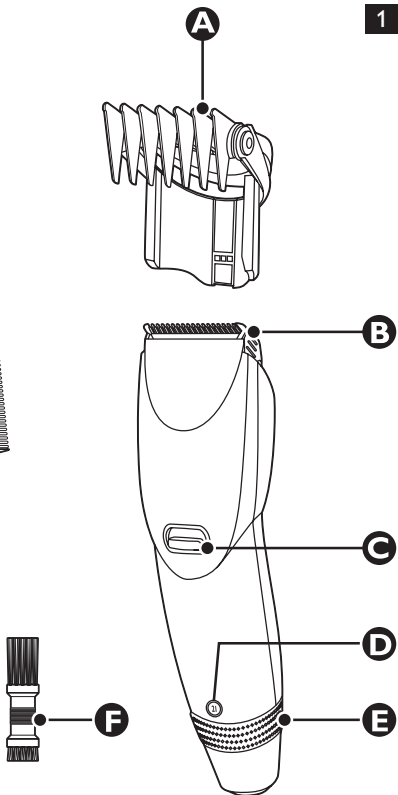
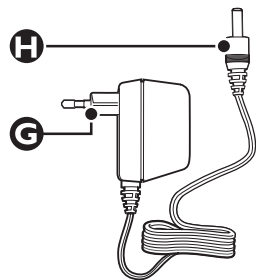
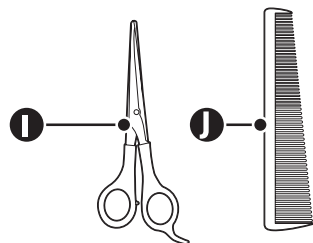

ENGLISH	6
БЪЛГАРСКИ	12
ČEŠTINA	19
EESTI	25
HRVATSKI	31
MAGYAR	37
ҚАЗАҚША	43
LIETUVIŠKAI	50
LATVIEŠU	56
POLSKI	62
ROMÂNĂ	69
РУССКИЙ	75
SLOVENSKY	82
SLOVENŠČINA	88
SRPSKI	94
УКРАЇНСЬКА	100

Introduction

Congratulations on your purchase and welcome to Philips! To fully benefit from the support that Philips offers, register your product at www.philips.com/welcome.

Your new Philips super-easy hair clipper adapts to the contours of the head and enables comfortable use. To enjoy using the hair clipper we advise you to read the following information.

General description (Fig. 1)

- A** Small comb
- B** Main cutting element
- C** On/off slide
- D** Length indicator
- E** Length lock (locks the hair length setting)
- F** Cleaning brush
- G** Adapter
- H** Appliance plug
- I** Scissors (QC5050 only)
- J** Styling comb (QC5050 only)

Important

Read this user manual carefully before you use the appliance and save it for future reference.

Danger

- Keep the appliance and the adapter dry (Fig. 2).

Warning

- Check if the voltage indicated on the appliance corresponds to the local mains voltage before you connect the appliance.
- The adapter contains a transformer. Do not cut off the adapter to replace it with another plug, as this causes a hazardous situation.
- This appliance is not intended for use by persons (including children) with reduced physical, sensory or mental capabilities, or lack of experience and knowledge, unless they have been given supervision

or instruction concerning use of the appliance by a person responsible for their safety.

- Children should be supervised to ensure that they do not play with the appliance.

Caution

- Only use the adapter supplied.
- Do not use a damaged adapter.
- Use, charge and store the appliance at a temperature between 15°C and 35°C.
- If the adapter is damaged, always have it replaced with one of the original type in order to avoid a hazard.
- Do not use the appliance when one of the attachments is damaged or broken as this may cause injury.
- This appliance is suitable for mains voltages from 220 to 240 volts.
- This appliance is only intended for clipping human scalp hair. Do not use it for another purpose.
- Noise level: $L_c = 61 \text{ dB [A]}$

Electromagnetic fields (EMF)

This Philips appliance complies with all standards regarding electromagnetic fields (EMF). If handled properly and according to the instructions in this user manual, the appliance is safe to use based on scientific evidence available today.

Charging (QC5050 only)

Charge the appliance for 8 hours (NiCd battery) or 12 hours (NiMh battery) before you start to use it for the first time.

A fully charged appliance has a cordless clipping time of up to 35 minutes (NiCd battery) or 50 minutes (NiMh battery).

Do not charge the appliance for more than 24 hours.

- 1** Switch off the appliance before you charge it.
- 2** Insert the appliance plug into the appliance (Fig. 3).
- 3** Insert the adapter into the wall socket.

8 ENGLISH

- ▶ The charging light goes on to indicate that the appliance is charging (Fig. 4).

The charging light does not go out or change colour when the appliance is fully charged.

Optimising the lifetime of the battery

After the appliance has been charged for the first time, do not recharge it between clipping sessions. Continue to use it and recharge it only when the battery is (almost) empty.

- Discharge the battery completely twice a year by letting the motor run until it stops.
- Do not keep the appliance plugged into a wall socket all the time.
- If the appliance has not been used for a long time, it must be recharged for 8 hours (NiCd battery) or 12 hours (NiMH battery).

Corded clipping

QC5050 only:

Do not run the appliance from the mains when the battery is fully charged.

- ▶ To use the hair clipper connected to the mains: switch the hair clipper off, connect it to the mains and wait a few seconds before switching it on.

QC5010 only:

1 Insert the appliance plug into the appliance. (Fig. 3)

2 Insert the adapter into the wall socket.

Using the appliance

Clipping with comb attachment

- The hair length after cutting is indicated in millimetres on the display. The settings correspond to the remaining hair length after cutting.
- The hair length after cutting is only visible when the comb is attached.

1 Slide the comb attachment into the guiding grooves of the appliance ('click'). (Fig. 5)

Make sure that the arms of the comb attachment have been properly slid into the grooves on both sides.

2 Set the comb to the desired hair length (3, 6, 9, 12, 15, 18 or 21 millimetres) by turning the length lock (Fig. 6).

3 Switch on the appliance (Fig. 7).

Tips

- We advise you to start clipping at the highest setting and to reduce the hair length in small steps until you reach the desired hair length.
- If a lot of hair has accumulated in the comb, remove the comb attachment and blow and/or shake the hair from the comb. Removing the comb does not change the selected hair length setting.
- Write down the hair length settings used to create a certain hairstyle as a reminder for future clipping sessions.

Clipping without comb attachment:

You can use the clipper without comb attachment to contour the neckline and the area around the ears.

- Remove the comb attachment by pulling it off the appliance (Fig. 8). Never pull at the flexible top of the comb attachment. Always pull at the bottom part.
- The comb attachment keeps the cutting unit at a certain distance from your head. This means that, if you use the clipper without the comb attachment, your hair will be cut off very close to the skin.

Cleaning

Clean the appliance every time you have used it.

Do not use abrasives, scourers or liquids such as alcohol, petrol or acetone to clean the appliance.

The appliance and the adapter may only be cleaned with the brush supplied.

1 Switch off the appliance and unplug it before you clean it.

10 ENGLISH

2 Remove the comb attachment by pulling it off the appliance (Fig. 8).

3 Push the middle part of the cutting unit upwards with your thumb until it opens and then pull it off the appliance (Fig. 9).

Be careful that the cutting unit does not fall to the floor.

4 Clean the cutting unit with the brush supplied (Fig. 10).

5 Also clean the inside of the appliance with the brush supplied (Fig. 11).

6 Place the lug of the cutting unit into the slot and push the unit back onto the appliance ('click') (Fig. 12).

This appliance does not need any lubrication.

Replacement

A worn or damaged cutting unit should only be replaced with an original Philips cutting unit.

1 Push the middle part of the cutting unit upwards with your thumb until it opens and then pull it off the appliance (Fig. 9).

Be careful that the cutting unit does not fall to the floor.

2 Place the lug of the new cutting unit into the slot and push the unit back onto the appliance ('click') (Fig. 12).

Environment (QC5050 only)

- Do not throw away the appliance with the normal household waste at the end of its life, but hand it in at an official collection point for recycling. By doing this, you help to preserve the environment (Fig. 13).
- The built-in rechargeable battery contains substances that may pollute the environment. Always remove the battery before you discard and hand in the appliance at an official collection point. Dispose of the battery at an official collection point for batteries. If you have trouble removing the battery, you can also take the appliance to a Philips service centre. The staff of this centre will

remove the battery for you and will dispose of it in an environmentally safe way.

Disposal of the battery

Only remove the battery if it is completely empty.

- 1** Disconnect the appliance from the mains and let the appliance run until the motor stops.
- 2** Push the middle part of the cutting unit upwards with your thumb until it opens and then pull it off the appliance (Fig. 9).

Be careful that the cutting unit does not fall to the floor.

- 3** Remove the upper housing part from the inner part of the appliance by means of a screwdriver (Fig. 14).
- 4** Separate the lower housing part from the appliance (Fig. 15).
- 5** Remove the battery by prying it out of the appliance (Fig. 16).
- 6** Cut the wires and dispose of the battery in an environmentally safe way.

Do not connect the appliance to the mains again after it has been opened.

Guarantee & service

If you need service or information or if you have a problem, please visit the Philips website at www.philips.com or contact the Philips Consumer Care Centre in your country (you find its phone number in the worldwide guarantee leaflet). If there is no Consumer Care Centre in your country, go to your local Philips dealer.

Увод

Поздравления за вашата покупка и добре дошли във Philips! За да се възползвате изцяло от предлаганата от Philips поддръжка, регистрирайте продукта си на www.philips.com/welcome. Новата машинка за подстригване Philips super-easy се нагажда по контура на главата и така нейната употреба носи допълнително удобство. За по-пълноценно и приятно използване на машинката препоръчваме прочитането на следната информация.

Общо описание (фиг. 1)

- A** Малък гребен
- B** Главен подстригващ елемент
- C** Плъзгач включване/изключване
- D** Индикатор за дължина
- E** Заклучване на дължината (заклучва настройката за дължина на косата)
- F** Четка за почистване
- G** Адаптер
- H** Жак на уреда
- I** Ножици (само за QC5050)
- J** Фризьорски гребен (само за QC5050)

Важно

Преди да използвате уреда, прочетете внимателно това ръководство за експлоатация и го запазете за справка в бъдеще.

Опасност

- Пазете уреда и адаптера от влага (фиг. 2).

Предупреждение

- Преди да свържете уреда към мрежата, проверете дали посоченото върху уреда напрежение отговаря на напрежението на местната електрическа мрежа.
- В адаптера има трансформатор. Не отрязвайте адаптера, за да го замените с друг щепсел, тъй като това носи опасност.

- Този уред не е предназначен за ползване от хора (включително деца) с намалени физически усещания или умствени недостатъци или без опит и познания, ако са оставени без наблюдение и не са инструктирани от страна на отговарящо за тяхната безопасност лице относно начина на използване на уреда.
- Наглеждайте децата, за да не си играят с уреда.

Внимание

- Използвайте само включения в комплекта адаптер.
- Не използвайте повреден адаптер.
- Използвайте, зареждайте и съхранявайте уреда при температура между 15°C и 35°C.
- С оглед на предотвратяване на злополука, винаги заменяйте повредения адаптер само с оригинален такъв.
- Не използвайте уреда, ако някоя от приставките е повредена или счупена, тъй като това може да причини нараняване.
- Този уред е подходящ за напрежение на мрежата от 220 до 240 V.
- Този уред е предвиден само за подстригване на главите на хора. Не го използвайте за каквито и да е други цели.
- Ниво на шума: $L_c = 61 \text{ dB [A]}$

Електромагнитни излъчвания (EMF)

Този уред Philips е в съответствие с всички стандарти по отношение на електромагнитните излъчвания (EMF). Ако се употребява правилно и съобразно напътствията в Ръководството, уредът е безопасен за използване според наличните досега научни факти.

Зареждане (само за QC5050)

Заредете уреда в продължение на 8 часа (за NiCd батерия) или 12 часа (за NiMh батерия), преди да започнете да го използвате за пръв път.

Напълно зареденият уред може да работи в автономен режим 35 минути (NiCd акумулатор) или 50 минути (NiMh акумулатор).

Не зареждайте уреда в продължение на повече от 24 часа.

- 1** Изключвайте уреда, преди да го заредите.

14 БЪЛГАРСКИ

2 Включете щепсела за захранване в уреда (фиг. 3).

3 Включете адаптера в контакта.

Индикаторът за зареждане светва, за да покаже, че уредът се зарежда (фиг. 4).

Индикаторът за зареждане няма да изгасне или промени цвета си, когато уредът е напълно зареден.

Оптимизиране на живота на батерията.

След като уредът е зареден за пръв път, не го зареждайте между сеансите на работа. Продължавайте да го ползвате и го зареждайте само когато батерията е почти изтощена.

- Два пъти годишно изтощавайте батерията докрай, като оставите мотора да работи, докато спре.
- Не оставяйте кабела постоянно включен в контакта.
- Ако уредът дълго време не е бил използван, трябва да се зареди в продължение на 8 часа (NiCd акумулатор) или 12 часа (NiMH акумулатор).

Подстригване със захранване от мрежата

Само за QC5050:

Не работете с уреда със захранване от мрежата при напълно заредена батерия.

За работа с уреда при захранване от мрежата: изключете машинката, включете я в контакта и изчакайте няколко секунди, преди да я включите.

Само за QC5010:

1 Включете щепсела за захранване в уреда. (фиг. 3)

2 Включете адаптера в контакта.

Използване на уреда

Подстригване с приставката гребен

- Настройките за дължина на косата след подстригването са показани в милиметри на дисплея. Настройките отговарят на дължината на косата, останала след подстригване.
- Дължината на косата след подстригване може да се види само ако е поставен гребенът.

1 Плъзнете приставката гребен във водещите жлебове на уреда (до щракване). (фиг. 5)

Съблюдавайте рамената на гребена да са правилно наместени във водачите от двете страни.

2 Нагласете гребена на желаната дължина на косата (3, 6, 9, 12, 15, 18 или 21 милиметра), като завъртите заключването на дължината (фиг. 6).

3 Включете уреда (фиг. 7).

Полезни съвети

- Съветваме ви да започнете подстригването с настройката за най-голяма дължина на косата и постепенно да намалявате настройката за дължина на косата, докато достигнете желаната дължина.
- Съвет: Ако върху гребена се е събрала много коса, свалете приставката и издухайте и/или изтръскайте косата от гребена. При свалянето на гребена настройката за дължина на косата не се променя.
- Съвет: Запишете си избраните настройки за дължина на косата при оформяне на дадена прическа, за да ги използвате за справка при следващи подстригвания.

Подстригване без приставката гребен

Можете да използвате машинката без приспособлението гребен, за да очертаете линията на врата и областта около ушите.

- Свалете приставката гребен с издърпване от уреда (фиг. 8). Никога не дърпайте гъвкавата горна част на гребена. Винаги

16 БЪЛГАРСКИ

дърпайте за долната част.

- Приставката гребен поддържа подстригващия елемент на определено разстояние от главата ви. Това означава, че ако използвате машинката за подстригване без приставката, косата ви ще бъде подстригана много близо до кожата.

Почистване

Почиствайте уреда след всяко ползване.

Не използвайте абразивни или стържещи миещи препарати, нито течности от рода на спирт, петролни продукти или ацетон за почистване на уреда.

Уредът и адаптерът могат да се почистват само с приложената четка.

- 1** Изключвайте уреда и изваждайте щепсела от контакта, преди да го почиствате.
- 2** Свалете приставката гребен с издърпване от уреда (фиг. 8).
- 3** Избутайте нагоре с палец средната част на подстригващия блок така, че да се отвори, и го извадете от уреда (фиг. 9).
Внимавайте подстригващият блок да не падне на пода.
- 4** Почиствайте подстригващия блок с приложената четка (фиг. 10).
- 5** Почиствайте и вътрешността на уреда с приложената четка (фиг. 11).
- 6** Наместете издатината на подстригващия блок в жлеба и натиснете блока обратно в уреда (до щракване) (фиг. 12).

Уредът не се нуждае от смазване.

Замяна

Износен или повреден подстригващ блок да се заменя само с оригинален подстригващ блок на Philips.

- 1** Избутайте нагоре с палец средната част на подстригващия блок така, че да се отвори, и го извадете от уреда (фиг. 9).

Внимавайте подстригващият блок да не падне на пода.

- 2** Наместете издатината на подстригващия блок в жлеба и натиснете блока обратно в уреда (до щракване) (фиг. 12).

Опазване на околната среда (само за QC5050)

- След края на срока на експлоатация на уреда не го изхвърляйте заедно с нормалните битови отпадъци, а го предайте в официален пункт за събиране, където да бъде рециклиран. По този начин вие помагате за опазването на околната среда (фиг. 13).
- Вградената акумулаторна батерия съдържа вещества, които замърсяват околната среда. Винаги изваждайте батерията, преди да изхвърлите уреда или да го предадете в официален пункт за събиране. Изхвърляйте батерията в официален пункт за събиране на батерии. Ако имате проблеми при изваждане на батерията, можете също да занесете уреда в сервизен център на Philips. Там служителите ще извадят батерията и ще я изхвърлят по начин, опазващ околната среда.

Изхвърляне на батерията

Изваждайте батерията само ако е напълно изтощена.

- 1** Извадете щепсела от контакта и оставете уреда да работи, докато моторът спре.
- 2** Избутайте нагоре с палец средната част на подстригващия блок така, че да се отвори, и го извадете от уреда (фиг. 9).

Внимавайте подстригващият блок да не падне на пода.

- 3** Свалете горната част на корпуса от вътрешната част на уреда с помощта на отвертка (фиг. 14).
- 4** Отделете долната част на корпуса от уреда (фиг. 15).

- 5 Извадете акумулаторната батерия от отделението ѝ в уреда (фиг. 16).
- 6 Отрежете проводниците и изхвърлете батерията по начин, подходящ за опазването на околната среда.

Не свързвайте уреда към мрежата, когато е отворен.

Гаранция и сервизно обслужване

Ако се нуждаете от сервизно обслужване или информация или имате проблем, посетете Интернет сайта на Philips на адрес www.philips.com или се обърнете към Центъра за обслужване на потребители на Philips във вашата страна (телефонния му номер ще намерите в международната гаранционна карта). Ако във вашата страна няма Център за обслужване на потребители, обърнете се към местния търговец на уреди на Philips.

Úvod

Blahopřejeme vám k nákupu a vítáme vás ve společnosti Philips. Abyste mohli plně využít podpory, kterou Philips poskytuje, zaregistrujte svůj výrobek na adrese www.philips.com/welcome.

Váš nový dokonale jednoduchý zastříhovač Philips se přizpůsobí povrchu vaší hlavy a umožní vám pohodlné používání. Aby vám zastříhovač vlasů sloužil co nejdéle, věnujte pozornost následujícím informacím.

Všeobecný popis (Obr. 1)

- A** Malý hřeben
- B** Hlavní stříhací prvek
- C** Posuvný spínač/vypínač
- D** Indikátor délky
- E** Zámek délky (uzamkne nastavení délky vlasů)
- F** Čisticí kartáč
- G** Adaptér
- H** Přístrojová zástrčka
- I** Nůžky (pouze model QC5050)
- J** Stylingový hřeben (pouze model QC5050)

Důležité

Před použitím přístroje si důkladně přečtěte tuto uživatelskou příručku a uschovejte ji pro budoucí použití.

Nebezpečí

- Přístroj i adaptér udržujte vždy v suchu (Obr. 2).

Výstraha

- Dříve než přístroj připojíte do sítě zkontrolujte, zda napětí uvedené na přístroji souhlasí s napětím v místní elektrické síti.
- Adaptér obsahuje transformátor. Proto tento adaptér nikdy nenahrazujte jinou zástrčkou. Mohlo by tak dojít k nebezpečné situaci.
- Osoby (včetně dětí) s omezenými fyzickými, smyslovými nebo duševními schopnostmi nebo nedostatkem zkušeností a znalostí by neměly s přístrojem manipulovat, pokud nebyly o používání přístroje

předem poučeny nebo nejsou pod dohledem osoby zodpovědné za jejich bezpečnost.

- Dohlédněte na to, aby si s přístrojem nehrály děti.

Upozornění

- Používejte pouze dodaný síťový adaptér.
- Nepoužívejte poškozený síťový adaptér.
- Příklad používání, nabíjení a uchování při teplotě mezi 15 °C a 35 °C.
- Pokud byl poškozen adaptér, musí být vždy nahrazen originálním typem, abyste předešli možnému nebezpečí.
- Příklad nepoužívejte, pokud je některé z jeho příslušenství poškozeno, aby nedošlo ke zranění.
- Příklad lze připojit do sítě o napětí v rozmezí 220 až 240 V.
- Příklad je vhodný výhradně pro stříhání lidských vlasů. Nepoužívejte ho k jiným účelům.
- Hladina hluku: $L_c = 61 \text{ dB [A]}$

Elektromagnetická pole (EMP)

Tento přístroj společnosti Philips odpovídá všem normám týkajícím se elektromagnetických polí (EMP). Pokud je správně používán v souladu s pokyny uvedenými v této uživatelské příručce, je jeho použití podle dosud dostupných vědeckých poznatků bezpečné.

Nabíjení (pouze model QC5050)

Před prvním použitím přístroj nabíjete 8 hodin (NiCd baterie) nebo 12 hodin (NiMh baterie).

S plně nabitým akumulátorem vydrží přístroj v provozu až 35 minut (NiCd baterie) nebo až 50 minut (NiMh baterie).

Nenabíjete přístroj déle než 24 hodin.

- 1** Před nabíjením přístroj vypněte.
 - 2** Zasuňte zástrčku síťového přívodu do přístroje (Obr. 3).
 - 3** Adaptér zapojte do síťové zásuvky.
- Kontrolka se rozsvítí, což indikuje, že se přístroj nabíjí (Obr. 4).

Kontrolka nabíjení po úplném nabití přístroje nezhasne ani nezmění barvu.

Zajištění dlouhé životnosti akumulátoru

Když je akumulátor přístroje plně nabit, nedobíjejte ho po každém použití. Používejte přístroj dále a akumulátor dobijte až když je (téměř) vybitý.

- Dvakrát ročně nechte akumulátor přístroje zcela vybit tak, že ponecháte motorek v chodu tak dlouho, až se zcela zastaví.
- Přístroj nenechávejte trvale připojený do sítě.
- Pokud přístroj dlouhou dobu nepoužíváte, je pak vhodné akumulátor nabít po dobu 8 hodin (NiCd baterie) nebo 12 hodin (NiMH baterie).

Provoz ze sítě

Pouze model QC5050:

Nedoporučujeme přístroj provozovat ze sítě, pokud je akumulátor plně nabit.

- ▶ Použití přístroje připojeného adaptérem do sítě: Přístroj vypněte. Pak připojte adaptér do sítě a vyčkejte několik sekund než přístroj zapnete.

Pouze model QC5010:

- 1** Zasuňte zástrčku síťového přívodu do přístroje. (Obr. 3)
- 2** Adaptér zapojte do síťové zásuvky.

Použití přístroje

Stříhání s hřebenovým nástavcem

- Délka vlasů po stříhání je zobrazena v milimetrech na displeji. Toto nastavení odpovídá délce vlasů po stříhání.
- Délka vlasů po stříhání je vidět pouze v případě, že je připevněn hřeben.

- 1** Hřebenový nástavec nasuňte do vodicích drážek přístroje (ozve se zaklapnutí). (Obr. 5)

Přesvědčte se, že se raménka hřebenového nástavce správně zasunula do drážek na obou stranách.

2 Nastavte hřeben na požadovanou délku vlasů (3, 6, 9, 12, 15, 18 nebo 21 milimetrů) otočením zámku délky (Obr. 6).

3 Přístroj zapněte (Obr. 7).

Tipy

- Doporučujeme začít stříhání s nejvyšším nastavením a pak nastavení délky pomalu snižovat, až docílíte požadovanou délku vlasů.
- Pokud se v hřebenu nahromadí větší množství vlasů, hřebenový nástavec sejměte a vytřepte nebo vyfoukejte vlasy z hřebenu. Sejmnutí hřebenového nástavce nezmění vybrané nastavení.
- Poznamenejte si zvolené nastavení pro určitý styl účesu, abyste ho příště nemuseli zdlouhavě vyhledávat.

Stříhání bez hřebenového nástavce:

Zastříhovač lze používat rovněž bez hřebenového nástavce k zarovnání linie na krku a v oblasti kolem uší.

- Sejměte hřebenový nástavec stažením z přístroje (Obr. 8).

Nikdy netahejte za flexibilní hlavu hřebenového nástavce. Vždy tahejte za jeho dolní část.

- Hřebenový nástavec udržuje stříhací jednotku v nastavené vzdálenosti od hlavy. To znamená, že pokud nástavec nepoužijete, budou vlasy stříhány těsně u pokožky hlavy.

Čištění

Přístroj vyčistěte po každém použití.

K čištění nepoužívejte žádné abrazivní čisticí prostředky a chemikálie, např. líh, benzín nebo aceton.

Přístroj a adaptér smíte čistit pouze přiloženým kartáčkem.

1 Před čištěním vždy přístroj vypněte a odpojte ze sítě.

2 Sejměte hřebenový nástavec stažením z přístroje (Obr. 8).

3 Zatláče střední část stříhací jednotky palcem směrem nahoru až se otevře a pak ji stáhněte z přístroje (Obr. 9).

Dbejte na to, aby vám stříhací jednotka nespadla na zem.

4 Stříhací jednotku vyčistěte kartáčkem, který je v příslušenství (Obr. 10).

5 Kartáčkem vyčistěte také vnitřek přístroje (Obr. 11).

6 Umístěte výstupek na stříhací jednotce do zářezu a zatlačte ji zpět do přístroje (ozve se zaklapnutí) (Obr. 12).

Přístroj není třeba ničím mazat.

Výměna

Opotřebená nebo poškozená stříhací jednotka smí být nahrazena jen originálním náhradním dílem Philips.

1 Zatláče střední část stříhací jednotky palcem směrem nahoru až se otevře a pak ji stáhněte z přístroje (Obr. 9).

Dbejte na to, aby vám stříhací jednotka nespadla na zem.

2 Umístěte výstupek na nové stříhací jednotce do zářezu a zatlačte ji zpět do přístroje (ozve se zaklapnutí) (Obr. 12).

Životní prostředí (pouze model QC5050)

- Až přístroj doslouží, nevyhazujte jej do běžného komunálního odpadu, ale odevzdejte jej do sběrný určené pro recyklaci. Pomůžete tím chránit životní prostředí (Obr. 13).
- Vestavěný akumulátor obsahuje látky, které mohou škodit životnímu prostředí. Před vyhozením přístroje nebo odevzdáním na oficiálním sběrném místě z něj vždy vyjměte akumulátor. Akumulátor odevzdejte na oficiálním sběrném místě pro akumulátory. Nedaří-li se vám akumulátor vyjmout, můžete přístroj zanést do servisního střediska společnosti Philips. Zaměstnanci centra akumulátor vyjmou a zajistí jeho bezpečnou likvidaci.

Likvidace akumulátoru

Akumulátory vyjměte jen když jsou ve zcela vybitém stavu.

- 1** Odpojte přístroj od sítě a nechte motorek v chodu, dokud se sám nezastaví.
 - 2** Zatlačte střední část stříhací jednotky palcem směrem nahoru až se otevře a pak ji stáhněte z přístroje (Obr. 9).
- Dbejte na to, aby vám stříhací jednotka nespadla na zem.
- 3** Odstraňte horní část krytu z vnitřní části přístroje za pomoci šroubováku (Obr. 14).
 - 4** Oddělte spodní část krytu od přístroje (Obr. 15).
 - 5** Baterii odstraňte z přístroje vypáčením (Obr. 16).
 - 6** Přestříhněte vodiče a zajistěte bezpečnou likvidaci baterie.

Po otevření přístroje ho již nesmíte připojit do sítě.

Záruka a servis

Pokud budete potřebovat servis, informace nebo pokud dojde k potížím, navštivte webovou stránku společnosti Philips www.philips.com nebo se obraťte na středisko péče o zákazníky společnosti Philips ve své zemi (telefonní číslo na střediska najdete v letáčku s celosvětovou zárukou). Pokud se ve vaší zemi středisko péče o zákazníky nenachází, můžete kontaktovat místního dodavatele výrobků Philips.

Sissejuhatus

Õnnitleme teid ostu puhul ning teretulemast kasutama Philipsi tooteid! Philipsi klienditoe tõhusamaks kasutamiseks registreerige toode veebilehel www.philips.com/welcome.

Uus Philipsi üliihti salt käsitledav juukselõikur järgib pea piirjooni ja seda on mugav kasutada. Juukselõikuri mugavaks kasutamiseks soovitame lugeda alljärgnevat informatsiooni.

Üldkirjeldus (Jn 1)

- A** Väike juhtkamm
- B** Põhiline lõiketera
- C** Sisse/välja liuglüli
- D** Pikkuse näidik
- E** Pikkuse lukusti (lukustab juustepikkuse seade)
- F** Puhastusharjake
- G** Adapter
- H** Seadme pistik
- I** Käärid (ainult QC5050)
- J** Soengukamm (ainult QC5050)

Tähelepanu

Enne seadme kasutamist lugege hoolikalt kasutusjuhendit ja hoidke see edaspidiseks alles.

Oht

- Hoidke seade ja adapter kuivana (Jn 2).

Hoiatus:

- enne seadme ühendamist kontrollige, kas seadmele märgitud toitepinge vastab kohaliku elektrivõrgu pingele.
- Adapteris on voolumuundur. Ärge lõigake adapterit ära selle asendamiseks mõne teise pistikuga. See võib põhjustada ohtlikke olukordi.
- Seda seadet ei tohi kasutada füüsiliste ja vaimsete puuetega isikud (lisaks lapsed) nii kogemuste kui ka teadmiste puudumise tõttu, välja

arvatud nende ohutuse eest vastutava isiku juuresolekul või kui neile on seadme kasutamise kohta antud vastavad juhiseid.

- Lapsi tuleks jälgida, et nad ei mängiks seadmega.

Ettevaatust

- Kasutage ainult kaasasolevat adapterit.
- Ärge kasutage rikutud adapterit.
- Kasutage, laadige ja hoidke seadet temperatuurivahemikus 15 °C kuni 35 °C.
- Kui adapter on vigastatud, vahetage see alati ainult originaalmudeli vastu, vältimaks ohtlikke olukordi.
- Ärge kasutage seadet, kui mõni otsikutest on rikutud või katki, sest see võib põhjustada vigastusi.
- Seade on kasutatav elektrivõrgus pingega 220 kuni 240 volti.
- Seade on ette nähtud ainult inimese juuste lõikamiseks. Ärge kasutage seadet muuks otstarbeks.
- Müratase: $L_c = 61 \text{ dB [A]}$

Elektromagnetväljad (EMV)

See Philipsi seade vastab kõikidele elektromagnetilisi välju (EMF) käsitlevatele standardeile. Kui seadet käsitletakse õigesti ja käesolevale kasutusjuhendile vastavalt, on seadet tänapäeval kasutatavate teaduslike teooriate järgi ohutu kasutada.

Laadimine (ainult QC5050)

Enne esmakasutamist laadige seadet 8 tundi (NiCd-aku) või 12 tundi (NiMh-aku).

Täiesti laetud seade võib ilma juhtmeta režiimis töötada kuni 35 min (NiCd-aku) või 50 min (NiMh-aku).

Ärge laadige akut üle 24 tunni.

- 1** Enne laadimist lülitage seade välja.
 - 2** Ühendage toitejuhtme seadme pistik seadme pistikupesaga (Jn 3).
 - 3** Sisestage adapter seina pistikupesassa.
- ▶ Seadme laadimise ajaks süttib laadimise märgutuli (Jn 4).

Laadimise märgutuli ei kustu ega muuda värvust, kui seade on täislaetud.

Akude tööea pikendamine

Pärast seadme esmast laadimist ärge laadige seda juukselõikamise ajal. Jätkake seadme kasutamist ja laadige akut alles siis, kui see on (peaaegu) tühi.

- Laske aku kaks korda aastas täiesti tühjaks minna, lastes mootoril töötada, kuni see peatub.
- Ärge hoidke pistikut pidevalt seinakontaktis.
- Kui seadet pole pikema aja jooksul kasutatud, siis peab seda uuesti laadima kas 8 tundi (NiCd-aku) või 12 tundi (NiMh-aku).

Juukselõikuri kasutamine võrgutoitel

Ainult QC5050:

Ärge kasutage võrgutoidet, kui juukselõikur on täislaetud akuga.

- ▶ Võrgutoitega juukselõikuri kasutamine: lülitage juukselõikur välja, lülitage see elektrivõrku, kuid enne sisselülitamist oodake mõni sekund .

Ainult QC5010:

1 Ühendage toitejuhtme seadmepistik seadme pistikupesaga. (Jn 3)

2 Sisestage adapter seina pistikupesassa.

Seadme kasutamine

Juhtkammiga lõikamine

- Ekraanile kuvatakse juukse pikkus pärast lõikust millimeetrites. Seade vastab juuste pikkusele pärast lõikust.
- Juustepikkus pärast lõikust on nähtav ainult siis, kui juhtkamm on külge pandud.

1 Libistage juhtkammi ääred seadme soontesse kuni kuulete klõpsatust. (Jn 5)

Kontrollige, et kammi mõlemad ääred oleksid täpselt lükatud mõlemal küljel asuvatesse juhtsoontesse.

2 Seadke juhtkamm soovitud juuste pikkusele (3, 6, 9, 12, 15, 18 või 21 mm), pöörates pikkuselukustit (Jn 6).

3 Lülitage seade sisse (Jn 7).

Vihjeid

- Soovitame lõikust alustada suuremast seadistusest (suur kamm) ja vähendada järk-järgult juukse pikkust, kuni saavutate soovitava juukse pikkuse.
- Kui kammi on kogunenud suur hulk juukseid, eemaldage juhtkamm ja puhuge ja/või raputage juuksed kammist välja. Juhtkammi eemaldamine ei muuda valitud juukse pikkuse seadistust.
- Kirjutage üles mingi kindla soengu tegemise juukse pikkus, et tulevikus sama soengu tegemiseks oleks näpunäide olemas.

Lõikamine ilma juhtkammita

Ilma juhtkammita lõikurit võib kasutada kukla- ja kõrvade piirjoone tegemiseks.

- Juhtkammi eemaldamiseks tõmmake see seadme küljest ära (Jn 8). Ärge kunagi tõmmake juhtkammi painduvast otsast. Tõmmake alati alumisest osast.
- Juhtkamm hoiab lõikurit kindlas kauguses teie peast. See tähendab, et kui kasutate lõikurit ilma juhtkammita, lõigatakse juuksed liiga naha lähedalt.

Puhastamine

Puhastage seadet pärast iga kasutamist.

Ärge puhastage juukselõikurit abrasiivsete puhastusvahendite ega lahustitega (alkohol, atsetoon, bensiin jne).

Seadet ja adapterit võib puhastada ainult kaasasoleva harjaga.

1 Enne puhastamist lülitage seade välja ja tõmmake pistik seinakontaktist välja.

2 Juhtkammi eemaldamiseks tõmmake see seadme küljest ära (Jn 8).

3 Tõugake põidlagla lõikepea keskosa ülespoole, kuni see avaneb ja tõmmake lõikepea seadmest välja (Jn 9).

Olge ettevaatlik, et lõikepea ei kukuks pörandale.

4 Lõikepea puhastamiseks kasutage komplektisolevat harja (Jn 10).

5 Ka seadme sisemuse puhastamiseks kasutage komplektisolevat harja (Jn 11).

6 Suruge lõikepea käpp seadme süvendisse ning lükake lõikepea oma kohale tagasi, kuni kuulete klikkivat heli. (Jn 12).

Seade ei vaja mingit määrimist.

Asendamine

Vigastatud või kulunud lõikepea asendage ainult Philipsi originaallõikepeaga.

1 Tõugake põidlagla lõikepea keskosa ülespoole, kuni see avaneb ja tõmmake lõikepea seadmest välja (Jn 9).

Olge ettevaatlik, et lõikepea ei kukuks pörandale.

2 Suruge uue lõikepea käpp seadme süvendisse ning lükake lõikepea oma kohale tagasi, kuni kuulete klikkivat heli (Jn 12).

Keskkond (ainult QC5050)

- Tööea lõppedes ei tohi seadet tavalise olmeprügi hulka visata. Seade tuleb ümbertöötlemiseks ametlikku kogumispunkti viia. See on vajalik keskkonna säästmiseks (Jn 13).
- Seadmesse sisseehitatud laetav aku sisaldab keskkonda saastavaid aineid. Enne seadme kasutusest kõrvaldamist ja ametlikus kogumispunktis käitlemist peate alati akud seadmest eemaldama. Akud tuleb utiliseerimiseks viia ametlikku akude kogumispunkti. Kui Te ei suuda akut ise eemaldada, võite seadme Philipsi hoolduskeskusesse viia, kus aku eemaldatakse ja keskkonda kahjustamata utiliseeritakse.

Akude hävitamine

Eemaldage seadmest vaid täiesti tühi aku.

- 1 Eemaldage juukselõikur vooluvõrgust ja laske sellel mootori seiskumiseni töötada.
 - 2 Tõugake pöidlaga lõikepea keskosa ülespoole, kuni see avaneb ja tõmmake lõikepea seadmest välja (Jn 9).
- Olge ettevaatlik, et lõikepea ei kukuks põrandale.
- 3 Eraldage kruvikeeraja abil korpuse ülemine osa seadme sisemuse küljest (Jn 14).
 - 4 Eemaldage seadme küljest korpuse alumine pool (Jn 15).
 - 5 Võtke aku seadmest välja (Jn 16).
 - 6 Lõigake juhtmed küljest ära ja visake aku keskkonnale ohutul viisil minema.

Ärge lülitage lahtivõetud seadet vooluvõrku!

Garantii ja teenindus

Kui vajate hooldust, teavet või teil on probleem, külastage Philipsi veebisaiti www.philips.com või pöörduge oma riigi Philipsi klienditeeninduskeskusesse (telefoninumbri leiате garantiilehelt). Kui teie riigis ei ole klienditeeninduskeskust, pöörduge Philipsi toodete kohaliku müügiesindaja poole.

Uvod

Čestitamo na kupnji i dobro došli u Philips! Kako biste u potpunosti iskoristili podršku koju nudi tvrtka Philips, registrirajte svoj proizvod na: www.philips.com/welcome.

Vaš novi Philips aparat za šišanje iznimno je jednostavan za uporabu i prilagođava se obliku glave omogućujući ugodno korištenje. Kako biste uživali u korištenju aparata za šišanje, savjetujemo da pročitate sljedeće informacije.

Opći opis (Sl. 1)

- A** Mali češalj
- B** Glavni element za šišanje
- C** Klizni gumb za uključivanje/isključivanje
- D** Indikator dužine
- E** Ključ postavke dužine (zaključava postavku dužine kose)
- F** Četka za čišćenje
- G** Adapter
- H** Utikač
- I** Škare (samo QC5050)
- J** Češalj za oblikovanje (samo QC5050)

Važno

Prije korištenja aparata pažljivo pročitate ove upute za korištenje i spremite ih za buduće potrebe.

Opasnost

- Pazite da aparat i adapter uvijek budu suhi (Sl. 2).

Upozorenje

- Prije priključivanja aparata provjerite odgovara li mrežni napon naveden na aparatu naponu lokalne mreže.
- Adapter sadrži transformator. Nikada ne zamjenjujte adapter nekim drugim jer je to opasno.
- Ovaj aparat nije namijenjen osobama (uključujući djecu) sa smanjenim fizičkim ili mentalnim sposobnostima niti osobama koje nemaju

dovoljno iskustva i znanja, osim ako im je osoba odgovorna za njihovu sigurnost dala dopuštenje ili ih uputila u korištenje aparata.

- Malu djecu potrebno je nadzirati kako se ne bi igrala s aparatom.

Oprez

- Koristite samo adapter isporučen s aparatom.
- Ne koristite oštećeni adapter.
- Aparat koristite, punite i odlažite na temperaturi između 15°C i 35°C.
- Ako je adapter oštećen, uvijek ga zamijenite originalnim kako biste izbjegli potencijalno opasne situacije.
- Nemojte koristiti aparat ako je neki od nastavaka oštećen ili slomljen jer to može uzrokovati ozljede.
- Ovom aparatu odgovara mrežni napon od 220 do 240 V.
- Aparat je namijenjen isključivo šišanju ljudske kose. Nemojte ga koristiti za druge svrhe.
- Razina buke: $L_c = 61 \text{ dB [A]}$

Elektromagnetska polja (EMF)

Ovaj proizvod tvrtke Philips sukladan je svim standardima koji se odnose na elektromagnetska polja (EMF). Ako aparatom rukujete ispravno i u skladu s uputama iz ovog priručnika, prema dosada dostupnim znanstvenim dokazima on će biti siguran za uporabu.

Punjenje (samo QC5050)

Punite aparat 8 sati (NiCd baterija) ili 12 sati (NiMh baterija) prije prve uporabe.

Potpuno napunjen aparat može raditi do 35 minuta bez priključivanja kabela za napajanje (NiCd baterija) ili 50 minuta (NiMh baterija).

Ne punite aparat duže od 24 sata.

- 1** Aparat isključite prije punjenja.
 - 2** Umetnite utikač u aparat (Sl. 3).
 - 3** Umetnite adapter u zidnu utičnicu.
- Indikator punjenja se pali, što znači da se aparat puni (Sl. 4).

Indikator punjenja se ne isključuje niti mijenja boju kad je aparat potpuno napunjen.

Produžavanje vijeka trajanja baterije

Nakon prvog punjenja aparata nemojte nadopunjavati bateriju u razdoblju između dva šišanja. Nastavite ga koristiti i puniti ga samo kada baterija bude (gotovo) prazna.

- Dva puta godišnje potpuno ispraznite bateriju puštajući motor da radi dok se ne zaustavi.
- Ne ostavljajte aparat stalno uključen u zidnu utičnicu.
- Ako aparat nije korišten duže vrijeme, mora se puniti 8 sati (NiCd baterija) ili 12 sati (NiMh baterija).

Šišanje aparatom priključenim na mrežno napajanje

Samo QC5050:

Nemojte priključivati aparat na mrežno napajanje kada je baterija potpuno napunjena.

- ▶ Za korištenje aparata za šišanje priključenog na mrežno napajanje: isključite aparat za šišanje, priključite ga na mrežno napajanje i pričekajte nekoliko sekundi prije no što ga uključite.

Samo QC5010:

1 Umetnite utikač u aparat. (Sl. 3)

2 Umetnite adapter u zidnu utičnicu.

Korištenje aparata

Šišanje pomoću nastavka s češljem

- Dužina kose nakon šišanja navedena je u milimetrima. Postavke odgovaraju dužini kose nakon šišanja.
- Dužina kose nakon šišanja vidi se samo kada je češalj pričvršćen.

1 Gurnite nastavak s češljem u žljebove na aparatu ('klik'). (Sl. 5)

Provjerite jesu li ručice nastavka sa češljem ispravno smještene u žljebove s obje strane.

2 Postavite češalj na željenu dužinu kose (3, 6, 9, 12, 15, 18 ili 21 milimetra) okretanjem ključa postavke za dužinu (Sl. 6).

3 Uključite aparat (Sl. 7).

Savjeti

- Savjetujemo vam da šišanje započnete na najvišoj postavci i postupno smanjujete dužinu kose dok ne postignete željenu dužinu kose.
- Ako se u češlju nakupilo puno kose, ukлонite nastavak sa češljem i otuphnite i/ili otresite kosu sa češlja. Uklanjanje češlja ne mijenja postavku dužine kose.
- Zapišite postavke dužine kose koje ste odabrali za oblikovanje određene frizure kako biste ih mogli kasnije koristiti.

Šišanje bez nastavka sa češljem:

Aparat za šišanje možete koristiti bez nastavka s češljem za oblikovanje linije kose uz vrat i područja oko ušiju.

- Skinite češalj povlačenjem s aparata (Sl. 8).

Nikada ne povlačite savitljivi vrh češlja. Uvijek povlačite donji dio.

- Nastavak sa češljem održava određenu udaljenost između jedinice za šišanje i glave, što znači da će kosa biti ošišana vrlo blizu kože ako se aparat koristi bez nastavka sa češljem.

Čišćenje

Očistite aparat nakon svake uporabe.

Ne čistite aparat abrazivnim sredstvima ili tekućinama poput alkohola, benzina ili acetona.

Aparat i adapter se mogu čistiti samo isporučenom četkicom.

1 Isključite i iskopčajte aparat prije čišćenja.

2 Skinite češalj povlačenjem s aparata (Sl. 8).

3 Palcem gurajte srednji dio jedinice za rezanje prema gore sve dok se ne otvori, a zatim ga povucite s aparata (Sl. 9).

Pazite da jedinica za rezanje ne padne na pod.

4 Jedinicu za rezanje očistite isporučenom četkicom (Sl. 10).

5 Očistite i unutrašnjost aparata isporučenom četkicom (Sl. 11).

6 Stavite jezičac jedinice za rezanje u utor i gurnite jedinicu natrag u aparat ('klik') (Sl. 12).

Aparat ne treba podmazivati.

Zamjena dijelova

Istrošena ili oštećena jedinica za rezanje može se zamijeniti samo originalnom Philips jedinicom za rezanje.

1 Palcem gurajte srednji dio jedinice za rezanje prema gore sve dok se ne otvori, a zatim ga povucite s aparata (Sl. 9).

Pazite da jedinica za rezanje ne padne na pod.

2 Stavite jezičac nove jedinice za rezanje u utor i gurnite jedinicu natrag u aparat ('klik') (Sl. 12).

Okoliš (samo QC5050)

- Aparat koji se više ne može koristiti nemojte odlagati s uobičajenim otpadom iz kućanstva, nego ga odnesite u predviđeno odlagalište na recikliranje. Time ćete pridonijeti očuvanju okoliša (Sl. 13).
- Ugrađena baterija s mogućnošću punjenja sadrži tvari štetne za okoliš. Uvijek izvadite bateriju prije odlaganja aparata u otpad i predajte na službenom mjestu za sakupljanje otpada. Bateriju predajte na službenom mjestu za odlaganje baterija. Ako imate problema prilikom vađenja baterije, možete odnijeti aparat u ovlaštenu Philips servisni centar, gdje će izvaditi bateriju umjesto vas i odložiti je na ekološki prihvatljivom odlagalištu.

Odlaganje baterija

Bateriju izvadite samo ako je potpuno prazna.

1 Isključite aparat iz napajanja i pustite ga da radi dok se motor ne zaustavi.

2 Palcem gurajte srednji dio jedinice za rezanje prema gore sve dok se ne otvori, a zatim ga povucite s aparata (Sl. 9).

Pazite da jedinica za rezanje ne padne na pod.

- 3** Odvojite gornji dio kućišta od unutarnjeg dijela aparata pomoću odvijača (Sl. 14).
- 4** Odvojite donji dio kućišta od aparata (Sl. 15).
- 5** Izvadite bateriju tako da je podignete iz aparata (Sl. 16).
- 6** Presijecite žice i odložite bateriju na ekološki prihvatljivom odlagalištu.

Nemojte priključivati aparat na mrežno napajanje nakon što ga otvorite.

Jamstvo i servis

U slučaju da vam je potreban servis ili informacija ili imate neki problem, posjetite web-stranicu tvrtke Philips, www.philips.com, ili se obratite centru za potrošače tvrtke Philips u svojoj državi (broj telefona nalazi se u priloženom jamstvu). Ako u vašoj državi ne postoji centar za potrošače, obratite se lokalnom prodavaču proizvoda tvrtke Philips.

Bevezetés

Köszönjük, hogy Philips terméket vásárolt! A Philips által biztosított teljes körű támogatáshoz regisztrálja termékét a www.philips.com/welcome oldalon.

Az új Philips Super Easy hajvágó követi a fej körvonalát, így használata kényelmes. Kérjük olvassa el ezt az útmutatót, hogy a hajvágó használatában örömet lelje.

Általános leírás (ábra 1)

- A** Kis fésű
- B** Fő vágóelem
- C** Be- és kikapcsoló
- D** Hajhossz kijelző
- E** Hossz-zár (a hosszbeállítást zárolja)
- F** Tisztító kefe
- G** Adapter
- H** Készülék csatlakozó
- I** Olló (a QC5050 típushoz)
- J** Hajformázó fésű (a QC5050 típushoz)

Fontos!

A készülék első használata előtt figyelmesen olvassa el a használati útmutatót. Őrizze meg az útmutatót későbbi használatra.

Veszély

- Tartsa a készüléket és a hálózati adaptert szárazon (ábra 2).

Figyelmeztetés

- A készülék csatlakoztatása előtt ellenőrizze, hogy a rajta feltüntetett feszültség egyezik-e a helyi hálózati feszültséggel.
- A hálózati adapterben transzformátor van. Ne vágja le az adaptert a vezetékről, és ne kössön másik dugót a vezetékre, mert ez veszélyes lehet.
- A készülék működtetésében járatlan személyek, gyerekek, nem beszámítható személyek felügyelet nélkül soha ne használják a készüléket.

- Vigyázzon, hogy a gyerekek ne játsszanak a készülékkel.

Figyelem

- Csak a mellékelt hálózati adaptert használja.
- Ne használjon meghibásodott adaptert.
- A készüléket 15 és 35 °C közötti hőmérsékleten használja, töltsé és tárolja.
- Ha az adapter meghibásodott, a kockázatok elkerülése érdekében mindig eredeti típusúra cseréltesse ki.
- Ne használja a készüléket, ha valamelyik tartozéka meghibásodott vagy eltörött, mert sérülést okozhat.
- Ez a készülék 220-240 V hálózati feszültségen használható.
- A készülék csak emberi haj vágására alkalmas. Ne használja más célra.
- Zajszint: $L_c = 61 \text{ dB [A]}$

Elektromágneses mezők (EMF)

Ez a Philips készülék megfelel az elektromágneses mezőkre (EMF) vonatkozó szabványoknak. Amennyiben a használati útmutatóban foglaltaknak megfelelően üzemeltetik, a tudomány mai állása szerint a készülék biztonságos.

Töltés (a QC5050 típusnál)

Az első használat előtt NiCd akkumulátor esetén 8 órán át, NiMH akkumulátor esetén pedig 12 órán át töltsé a készüléket. A teljesen feltöltött készüléket vezeték nélkül NiCd akkumulátor esetén kb. 35 percig, NiMH akkumulátor esetén pedig 50 percig használhatja.

Ne töltsé a készüléket 24 óránál tovább.

- 1** A töltés előtt kapcsolja ki a készüléket.
- 2** Dugja be a készülék csatlakozódugóját a készülékbe (ábra 3).
- 3** Dugja az adaptert a fali konnektorba.
▶ A készülék töltését világító LED jelzi (ábra 4).

A töltésjelző LED nem alszik ki és nem vált színt a készülék teljes feltöltődésekor.

Az akkumulátor élettartamának optimalizálása

Az első feltöltés után ne töltsse újra a készüléket az egyes nyírások között. Használja a készüléket, amíg (csaknem) teljesen le nem merül az akkumulátor, és csak ekkor töltsse újra.

- Évente két alkalommal mértesse le teljesen az akkumulátort úgy, hogy a készüléket addig járattja, míg leáll.
- Ne hagyja a készüléket állandóan a hálózatra csatlakoztatva.
- Ha hosszú ideig nem használta a készüléket, a feltöltésnek NiCd akkumulátor esetén 8 órán át, NiMh akkumulátor esetén 12 órán át kell tartania.

Nyírás a hálózatra kötött készülékkel

A QC5050 típusnál:

Ne működtesse a készüléket hálózatról, ha az akkumulátor teljesen fel van töltve.

- ▶ A hajvágó használata hálózati feszültségről: kapcsolja ki a hajvágót, csatlakoztassa a hálózatra, és pár másodperc múlva kapcsolja be.

A QC5010 típusnál:

1 Dugja be a készülék csatlakozódugóját a készülékbe. (ábra 3)

2 Dugja az adaptert a fali konnektorba.

A készülék használata

Hajvágás fésűtartozékkal

- A hajhosszúság beállítása milliméterben olvasható le a kijelzőn. Az érték a nyírás után megmaradó haj hosszának felel meg.
- A nyírás után megmaradó haj hossza csak a fésű csatlakoztatott állapotában látható.

1 Csúsztassa a fésű tartozékot a készülék vezető barázdáiba kattanásig. (ábra 5)

Ügyeljen, hogy a karok mindkét oldalon tökéletesen illeszkedjenek a hornyokba.

2 A hajhossz-zár forgatásával állítsa a fésűt a kívánt hajhosszhoz (3, 6, 9, 12, 15, 18 vagy 21 mm) (ábra 6).

3 Kapcsolja be a készüléket (ábra 7).

Tippek:

- Ajánlatos a hajnyírást a legnagyobb beállításon kezdeni, majd kis lépésekben csökkenteni a hajhossz-beállítást, amíg a kívánt hosszúságot el nem éri.
- Ha már sok haj gyűlt össze a fésűben, vegye le a tartozékot, és fújja, illetve rázza ki belőle a haját. A fésű eltávolításával a hajhossz-beállítás nem módosul.
- Jegyezze föl az egyes frizurákhoz használt hajhossz-beállításokat, mert a jövőbeni nyírások alkalmával hasznát veheti.

Hajvágás fésűtartozék nélkül

A fésűtartozék nélküli hajvágást a nyakvonal és a fül körüli terület kontúrozásához alkalmazhatja.

- Húzza le a tartozék fésűt a készülékről (ábra 8).

Levételkor ne a fésű hajlékony tetejét húzza, hanem mindig az alsó részét.

- A fésűtartozék adott távolságra tartja a fejtől a vágóegységet. Tehát ha fésűtartozék nélkül használja a hajnyírót, az egészen a bőr közelében nyírja majd a haját.

Tisztítás

Minden használat után tisztítsa meg a készüléket.

Ne használjon dörzsölő, súroló vagy folyékony tisztítószereket (pl. alkoholt, benzint vagy acetont) a készülék tisztításához.

A készülék és az adapter csak a mellékelt kefével tisztítható.

1 Tisztítás előtt kapcsolja ki, és húzza ki a fali aljzatból a készüléket.

2 Húzza le a tartozék fésűt a készülékről (ábra 8).

3 Hüvelykujjával nyomja felfelé a vágóegység középső részét, míg ki nem nyílik, majd húzza ki a vágóegységet (ábra 9).

Ügyeljen rá, nehogy leejtse a vágóegységet.

- 4** A vágóegységet a készülékhez mellékelt kefével tisztítsa meg (ábra 10).
- 5** A mellékelt kefével tisztítsa meg a készülék belsejét is (ábra 11).
- 6** Helyezze a vágóegység nyelvét a részbe, és nyomja az egységet vissza a készülékre kattanásig (ábra 12).

A készülék nem igényel olajozást vagy zsírázást.

Csere

A kopott vagy sérült vágóegységet kizárólag eredeti Philips vágóegységgel cserélje.

- 1** Hüvelykujjával nyomja felfelé a vágóegység középső részét, míg ki nem nyílik, majd húzza ki a vágóegységet (ábra 9).

Ügyeljen rá, nehogy leejtse a vágóegységet.

- 2** Helyezze az új vágóegység nyelvét a részbe, és nyomja az egységet vissza a készülékre kattanásig (ábra 12).

Környezetvédelem (a QC5050 típusnál)

- A feleslegessé vált készülék szelektív hulladékként kezelendő. Kérjük, hivatalos újrahasznosító gyűjtőhelyen adja le, így hozzájárul a környezet védelméhez (ábra 13).
- A beépített akkumulátor környezetszennyező anyagokat tartalmaz. A készülék hivatalos gyűjtőhelyen történő leadása előtt, vagy leselejtezéskor távolítsa el belőle az akkumulátort. Az akkumulátort hivatalos akkumulátor-gyűjtőhelyen adja le. Ha az akkumulátor eltávolítása gondot okozna, elviheti készülékét valamelyik Philips szervizbe is, ahol eltávolítják és környezetkímélő módon kiselejtezik az akkumulátort.

Az akkumulátor kiselejtezése

Csak a teljesen lemerült akkumulátort távolítsa el.

- 1** Húzza ki a készülék hálózati dugóját a fali konnektorból, és hagyja működni a készüléket, míg le nem áll.

2 Hüvelykujjával nyomja felfelé a vágóegység középső részét, míg ki nem nyílik, majd húzza ki a vágóegységet (ábra 9).

Ügyeljen rá, nehogy leejtse a vágóegységet.

3 Vegye le a felső borítást a készülék belső részéről csavarhúzó segítségével (ábra 14).

4 Vegye le az alsó részt a készülékről (ábra 15).

5 Feszítse ki, majd emelje ki az akkumulátort a készülékből (ábra 16).

6 Vágja el az akkumulátor vezetékeit, majd környezetkímélő módon selejtezze ki az akkumulátort.

A készüléket nyitott állapotban ne csatlakoztassa a hálózathoz.

Jótállás és szerviz

Ha javításra vagy információra van szüksége, vagy ha valamilyen probléma merült fel, látogasson el a Philips honlapjára (www.philips.com), vagy forduljon az adott ország Philips vevőszolgálatához (a telefonszámot megtalálja a világszerte érvényes garancialevélen). Ha országában nem működik ilyen vevőszolgálat, forduljon a Philips helyi szaküzletéhez.

Кіріспе

Өнімді сатып алуыңызбен құттықтаймыз және Philips компаниясына қош келдіңіз! Philips компаниясы ұсынатын қолдауды толығымен пайдалану үшін өніміңізді www.philips.com/welcome веб-бетіне тіркеңіз.

Жаңа, өте жеңіл Philips шаш кесу қайшысы бастың формасына сәйкестеніп, пайдалануға қолайлы болады. Шаш кесу қайшысын тиімді пайдалану үшін төменде берілген ақпаратты оқыңыз.

Жалпы сипаттама (Сурет 1)

- A** Кішкене тарақ
- B** Негізгі қырқатын элемент
- C** Қосу/өшіру ысырмасы
- D** Ұзындық индикаторы
- E** Ұзындықты бекіту (ұзындық бағдарламасын бекітіп тастайды)
- F** Тазалайтын тарақ
- G** Адаптер
- H** Құралдың тығыны
- I** Қайшылар (тек қана QC5050 түрінде ғана)
- J** Үлгілейтін тарақ (тек қана QC5050 түрінде ғана)

Маңызды

Құралды қолданбастан бұрын осы пайдаланушы нұсқаулығын мұқият оқып шығыңыз да, оны келешекте қарау үшін сақтап қойыңыз.

Қауіпті

- Құралды және адапторды кебу сақтаңыз (Сурет 2).

Ескерту

- Құралды қосар алдында, құралда көрсетілген вольтаж, жергілікті қамтамасыз етілетін вольтажбен сәйкес келетіндігін тексеріп алыңыз.
- Адапторда трансформер бар. Адапторды кесіп алып тастап, оның орнына басқа шанышқы қоюға болмайды, себебі бұл өте қауіпті жағдай туғызады.

- Бұл құрылғы физикалық, сезімталдық немесе ақыл-ой қабілеттері төмен адамдардың (оның ішінде балалар), тәжірибесі және білімі жоқ адамдардың қолдануына арналмаған, олардың қауіпсіздігіне жауап беретін адам оларға жетекшілік етіп, құрылғыны қалай қолдану керектігін түсіндіруі тиіс.
- Балаларды бақылап, олардың құралмен ойнамауын қадағалаңыз.

Абайлаңыз

- Тек осыған қосымша берілген адапторды ғана қолданыңыз.
- Сынған адапторды қолдануға болмайды.
- Құралды тек 15°C және 35°C температурасы аралығында ғана зарядтауға, қолдануға және сақтауға болады.
- Егер адаптор зақымдалған болса, қауіпті жағдай туғызбас үшін, оны түпнұсқалық түрімен ғана ауыстырған жөн.
- Құралдың өзі немесе оның қосымша бөлшектерінің біреуі сынған немесе зақымдалған болса, онымен қолдануға болмайды, себебі бұл жарақаттауы мүмкін.
- Бұл құрал 220 дан 240 вольтқа дейінгі тоқ қуатымен жұмыс жасай береді.
- Бұл құрал тек адамның шашын қыркуға ғана арналған. Басқа мақсатпен бұл құралды қолдануға болмайды.
- Шу деңгейі: $L_c = 61 \text{ dB [A]}$

Электромагниттік өрістер (ЭМӨ)

Осы Philips құралы Электромагниттік өріске (ЭМӨ) байланысты барлық стандарттарға сәйкес келеді. Егер осы құралды қосымша берілген нұсқаудағыдай ұқыпты қолданған болса, онда бұл құрал, бүгінгі таңдағы белгілі ғылыми зерттеулер бойынша, қолдануға қауіпсіз болып келеді.

Зарядтау (тек QC5050 түрі үшін ғана)

Құралды ең алғаш қолданбас бұрын 8 (NiCd батареясымен) немесе 12 сағат бойы (NiMh батареясымен) зарядтаңыз.

Толығымен зарядталған құрал, тоқ сымысыз 35 минут бойы (NiCd батареясымен) немесе 50 минут бойы (NiMh батареясымен) шаш кесе алады.

Құралды 24 сағаттан көп уақыт бойы зарядтауға болмайды.

- 1** Аспапты зарядтар алдында оны өшіріңіз.
 - 2** Тоқ сымын тікелей құралға қосыңыз (Сурет 3).
 - 3** Адапторды қабырғадағы розеткаға қосыңыз.
- ▶ Құралдың зарядталып жатқандығын көрсетіп, зарядталу жарығы жанады. (Сурет 4)

Құрал толығымен зарядталғанда жарық сөнбейді немесе жарық түсі өзгермейді.

Батареяның жұмыс жасау қабілетін ұзарту

Құралды алғаш рет зарядтағаннан кейін шашты қию арасында қайта зарядтамаңыз. Қолдануды жалғастыра беріп, тек батарея (толығымен) таусылғанда ғана қайта зарядтау керек.

- Батареяны жылына екі рет моторы тоқтағанша қолдану арқылы толығымен босатып тұрыңыз.
- Құралды әрдайым қабырғадағы тоққа қосулы етіп ұстауға болмайды.
- Егер құрал көп уақыт бойы қолданылмаған болса, онда оны 8 сағат бойы (NiCd батареясы болса) немесе 12 сағат бойы (NiMh батареясы болса) зарядтау керек.

Тоқ сымы бар кесетін қайшы

Тек QC5050 түрінде ғана:

Батареясы толығымен зарядталған кезде, құралды қабырғадағы тоққа қосып жұмыс жасамаңыз.

- ▶ Тоққа қосылған шаш қырқатын қайшымен қолдану: шаш қырқатын машинаңызды өшіріп, тоққа қосыңыз да, бірнеше секунд бойы күтіп отырып, қайтадан қосыңыз.

Тек QC5010 түрінде ғана:

- 1** Тоқ сымын тікелей құралға қосыңыз. (Сурет 3)
- 2** Адапторды қабырғадағы розеткаға қосыңыз.

Құрылғыны қолдану

Қосымша сайман ретінде берілген тарақпен шаш алу

- Шаштың ұзындығы, қырқып болғаннан кейін, миллиметрге дейін, құралдың индикаторында көрсетіледі. Орнатулар, шаштың қырқып болған ұзындығына сәйкес келеді.
- Шаш қырқылғаннан кейін қалатын ұзындық, тек тарақ құралға орнатылып тұрғанда ғана көрсетіледі.

1 Қосымша сайман ретінде берілген тарақты, құралдың бағыттаушы ойысына сырғытып орнатыңыз («сырт» ете түскенше). (Сурет 5)

Қосымша сайман ретінде берілген тарақтың тұтқалары, құрал тұтқасындағы екі жағындағы ойысқа дұрыс сырғытып түсірілуі тиіс.

2 Тарақты шаш ұзындық бекіттемесін (3, 6, 9, 12, 15, 18 немесе 21 миллиметрге дейін), ұзындық бекіттемесін бұрау арқылы қойыңыз (Сурет 6).

3 Құралды қосыңыз (Сурет 7).

Keңестер

- Біз сізге шашты үлкен тарақтағы ең ұзын бағдарламадан бастап, шағын қадамдармен қысқартып, керекті ұзындықты жасаңыз деп кеңес береміз.
- Егер тарақта көп шаш жиналып қалған болса, онда қосымша сайман ретінде берілген тарақты құралдан алып, үрлеп немесе сілкіп, тарақтан шашты түсіріңіз. Тарақты құралдан алғанменен, таңдаған шаш ұзындық бағдарламасы өзгермейді.
- Болашақтағы шаш қыркуға ескертпе ретінде, қолданған шаш ұзындық бағдарламаларын жазып алыңыз.

Қосымша сайман ретінде берілген тарақсыз шаш алу:

Сіз шаш қырқатын машинаны қосымша сайман ретінде берілген тарақ құралысыз да, мойын жағы мен құлақ жанын жобалау үшін қолдана аласыз.

- Қосымша сайман ретінде берілген тарақты тартып, құралдан алып тастау керек (Сурет 8).

Тарақтың қозғалмалы ұшынан тартуға болмайды. Әрдайым оның төменгі бөлігінен ұстап тартыңыз.

- Қосымша сайман ретінде берілген тарақ, қырқатын бөлікті, сіздің басыңыздан нақты қашықтықта ұстайды. Сондықтан, егер сіз машинканы қосымша сайман ретінде берілген тарақ құралысыз қолданатын болсаңыз, сіздің шашыңыз теріңізге жақын етіп кесілуі мүмкін.

Тазалау

Құралды қолданған сайын тазалап тұрыңыз.

Құралды тазалау үшін тегістейтін темір жуғыш немесе спирт, бензин, ацетон тәрізді сұйықтықтарды қолдануға болмайды.

Бұл құрал және адаптор тек қосымша берілген щеткамен ғана тазалануы тиіс.

- 1** Құралды тазаламас бұрын оны өшіріп, тоқтан ажыратып алыңыз.
- 2** Қосымша сайман ретінде берілген тарақты тартып, құралдан алып тастау керек (Сурет 8).
- 3** Шаш қырқатын бөлікті бас бармағыңызбен жоғары қарай ашылғанша итеріп, құралдан шығарып алыңыз (Сурет 9).
Шаш қырқатын бөлік еденге құлап кетпесін.
- 4** Қосымша берілген щеткамен шаш қырқатын бөлікті тазалаңыз (Сурет 10).
- 5** Сонымен қатар, қосымша берілген щеткамен құралдың ішін де тазалаңыз (Сурет 11).
- 6** Шаш қырқатын бөліктің құлақшасын саңылауға орнатып, итеру арқылы құралға қайта орнатыңыз («сырт» ете түскенше) (Сурет 12).

Бұл құралды майлаудың қажеті жоқ.

Алмастыру

Тозған немесе зақымдалған шаш қырқатын бөлік, тек Philips түп нұсқалы шаш кесетін бөлікпен ауыстырылуы тиіс.

- 1** Шаш қырқатын бөлікті бас бармағыңызбен жоғары қарай ашылғанша итеріп, құралдан шығарып алыңыз (Сурет 9).

Шаш қырқатын бөлік еденге құлап кетпесін.

- 2** Дәлме дәлдік қайшының құлақшасын саңылауға орнатып, итеру арқылы құралға қайта орнатыңыз («сырт» ете түседі) (Сурет 12).

Қоршаған айнала (тек QC5050 түрі ғана)

- Құрылғыны өз қызметін көрсетіп тозғаннан кейін, күнделікті үй қоқысымен бірге тастауға болмайды. Оның орнына бұл құрылғыны арнайы жинап алатын жерге қайта өңдеу мақсатына өткізіңіз. Сонда сіз қоршаған ортаны қорғауға себіңізді тигізесіз (Сурет 13).
- Ішіне орнатылған қайта зарядталып отыратын батарея құрамында қоршаған айналаға тигізер зиянды заттар бар. Құралды тастар немесе арнайы жинап алатын орынға берер алдында батареяны алып тастаңыз. Батареяны арнайы батареялар жинайтын орынға өткізіңіз. Егер сіз батареяны шағару сіздің қолыңыздан келмесе, құралды Philips қызмет орталығына апаруыңызға болады, ондағы адамдар батареяны сіз үшін алып, оны қоршаған айналаға зияны тимейтін жағдайда оның көзін жояды.

Батареяны алып тастау

Батареяны тек толығымен таусылғанда ғана алуға болады.

- 1** Құралды тоқтан суырып, моторы тоқтағанша жұмыс жасатыңыз.
- 2** Шаш қырқатын бөлікті бас бармағыңызбен жоғары қарай ашылғанша итеріп, құралдан шығарып алыңыз (Сурет 9).

Шаш қырқатын бөлік еденге құлап кетпесін.

- 3** Бұрауыштың көмегімен құралдың жоғарғы негіз бөлігін құралдың ішкі жағынан бұрау арқылы алып тастаңыз (Сурет 14).

- 4 Құралдан құралдың төменгі негіз бөлігін ажыратыңыз (Сурет 15).
- 5 Батареяны құралдан суырып алу арқылы шығарыңыз (Сурет 16).
- 6 Сымдарын кесіп, батареяны қоршаған айналаға қауіп төндірмейтін жолмен тастаңыз.

Құралды ашқаннан кейін, құралды қайтадан тоққа қосуға болмайды.

Кепілдік және қызмет көрсету

Егер сізге ақпарат керек болса, немесе сізде шешілмеген мәселе болса, Philips'тің интернет бетіндегі www.philips.com веб-сайтына келіңіз, немесе өзіңіздің еліңіздегі Philips Тұтынушылар Орталығына телефон шалсаңыз болады (ол нөмірді сіз дүние жүзі бойынша берілетін кепілдік кітапшасынан табасыз). Сіздің еліңізде Тұтынушылар Қамқорлық Орталығы жоқ болған жағдайда өзіңіздің жергілікті Philips дилеріне арызданыңыз немесе Philips'тің Үйге арналған құралдар қызмет департаменті және Жеке Қамқор BV бөліміне арызданыңыз.

Išvadas

Sveikiname įsigijus pirkinį ir sveiki atvykę į „Philips“! Norėdami naudotis visu „Philips“ palaikymu, savo gaminį registruokite adresu www.philips.com/welcome.

Jūsų naujoji „Philips“ plaukų kirpimo mašinėlė prisitaiko prie galvos kontūrų ir yra patogi naudoti. Kad būtų patogiau naudotis plaukų kirpimo mašinėle, patariame perskaityti pateiktą informaciją.

Bendras aprašymas (Pav. 1)

- A** Mažos šukos
- B** Pagrindinis kirpimo elementas
- C** Įjungimo / išjungimo slankiklis
- D** Ilgio indikatorius
- E** Ilgio užfiksavimas (užfiksuojamas plaukų ilgio parametras)
- F** Valymo šepetėlis
- G** Adapteris
- H** Prietaiso kištukas
- I** Žirklys (tik QC5050)
- J** Modeliavimo šukos (tik QC5050)

Svarbu

Prieš naudodami prietaisą, atidžiai perskaitykite šį vadovą ir laikykite jį, kad galėtumėte pasinaudoti šia informacija vėliau.

Pavojus!

- Prietaisą ir adapterį laikykite sausoje vietoje (Pav. 2).

Perspėjimas

- Prieš įjungdami prietaisą patikrinkite, ar ant prietaiso nurodyta įtampa atitinka vietinio tinklo įtampą.
- Adapteryje yra transformatorius. Kad nesukeltumėte pavojingų situacijų, jokių būdu nenupjaukite adapterio, norėdami jį pakeisti kitu kištuku.
- Šis prietaisas neskirtas naudoti asmenims (įskaitant vaikus) su ribotomis fizinėmis, sensorinėmis ar psichinėmis galimybėmis arba

asmenims, neturintiems pakankamai patirties ir žinių, nebent juos prižiūri arba naudotis prietaisu apmoko už jų saugą atsakingas asmuo.

- Prižiūrėkite vaikus, kad jie nežaistų su prietaisu.

Įspėjimas

- Naudokite tik rinkinyje esantį adapterį.
- Nenaudokite pažeisto adapterio.
- Naudokite, kraukite ir laikykite prietaisą nuo 15 °C iki 35 °C temperatūroje.
- Jei adapteris pažeistas, kad išvengtumėte pavojaus, visada pakeiskite jį originaliu adapteriu.
- Nenaudokite prietaiso, jei vienas iš priedų yra pažeistas ar sulūžęs, nes galite susižeisti.
- Šis prietaisas pritaikytas 220–240 voltų maitinimo įtampai.
- Šis prietaisas skirtas tik žmogaus galvos plaukams kirpti. Nenaudokite jo kitiems tikslams.
- Triukšmo lygis: $L_c = 61 \text{ dB [A]}$

Elektromagnetiniai laukai (EML)

Šis „Philips“ prietaisas atitinka visus elektromagnetinių laukų (EMF) standartus. Tinkamai naudojant prietaisą pagal šiame vartotojo vadove pateiktus nurodymus, remiantis dabartine moksline informacija, jis yra saugus naudoti.

Įkrovimas (tik QC5050)

Prieš naudodami prietaisą pirmą kartą, kraukite jį 8 valandas (NiCd baterija) arba 12 valandų (NiMh baterija).

Visiškai įkrautu prietaisu, nejungiant jo į elektros tinklą, galima kirpti iki 35 minučių (NiCd baterija) arba 50 minučių (NiMh baterija).

Nekraukite prietaiso ilgiau nei 24 valandas.

- 1** Prieš įkraudami, išjunkite prietaisą.
 - 2** Įkiškite į prietaisą kištuką (Pav. 3).
 - 3** Adapterį įjunkite į elektros lizdą.
- Užsideda įkrovos lemputė, rodanti, kad prietaisas kraunamas (Pav. 4).

Prietaisą visiškai įkrovus, įkrovos lemputė neužges ir nepakeis spalvos.

Optimalus baterijos naudojimo laikas

Po to, kai prietaisas bus įkrautas pirmą kartą, nemėginkite jo įkrauti po vieno ar kito kirpimo. Prietaisą įkraukite tik tada, kai baterija bus (beveik) iškrauta.

- Du kartus per metus visiškai iškraukite bateriją, leisdami varikliukui veikti tol, kol sustos.
- Nelaikykite prietaiso visą laiką įjungto į elektros tinklą.
- Jei prietaisas nenaudojamas ilgą laiką, jį reikia įkrauti 8 valandas (NiCd baterija) arba 12 valandų (NiMH baterija).

Kirpimas, įjungus į elektros tinklą

Tik QC5050:

Nejunkite prietaiso į elektros lizdą, jei baterija visiškai įkrauta.

- ▶ Plaukų kirpimo mašinėlės naudojimas įjungus į elektros tinklą: išjunkite prietaisą, įkiškite laidą į elektros tinklą, keletą sekundžių palaukite ir tada įjunkite.

Tik QC5010:

1 Įkiškite į prietaisą kištuką. (Pav. 3)

2 Adapterį įjunkite į elektros lizdą.

Prietaiso naudojimas

Kirpimas su šukomis

- Ekrane nurodomi kirpimo ilgio nustatymai milimetrais. Nustatymai atitinka plaukų ilgį nusikirpus.
- Plaukų ilgis po kirpimo matomas tik jei kirpote prijungtomis šukomis.

1 Stumkite prijungiamas šukas ant prietaiso griovelių tol, kol pasigirs s pragtelėjimas. (Pav. 5)

Įsitinkinkite, kad šukų rankenos tinkamai įtaisytos grioveliuose (abiejose pusėse).

2 Šukų ilgį fiksavimu nustatykite norimą plaukų ilgį (3, 6, 9, 12, 15, 18 arba 21 milimetrai) (Pav. 6).

3 Ijunkite prietaisą (Pav. 7).

Patarimai

- Mes patariame pradėti kirptis, nustačius didžiausią plaukų ilgį ir palaipsniui jį mažinti, kol plaukai bus norimo ilgio.
- Jei šukose susikaupė daug plaukų, nuimkite jas ir išpūskite ir/arba išpurtykite plaukus. Nuimant šukas, plaukų kirpimo ilgio nustatymas nesikeičia.
- Užsirašykite pasirinktus tam tikros šukuosenos plaukų ilgio nustatymus, kad nepamirštumėte kirpdamiesi kitą kartą.

Kirpimas be šukų

Sprando linijai ir ploto aplink ausis kontūrams suformuoti naudokite mašinėlę be šukų.

- Nuimkite šukas, nustumdami jas nuo prietaiso (Pav. 8).

Niekada netraukite už lanksčiosios šukų dalies. Traukite tik apatinę dalį.

- Šukomis palaikomas reikiamas kirpimo įtaiso atstumas nuo galvos. Tai reiškia, kad naudojant kirpimo mašinėlę be šukų, plaukai bus nukirpti labai trumpai.

Valymas

Prietaisą valykite po kiekvieno naudojimo.

Prietaisui valyti nenaudokite šlifuojančių ar šveičiančių medžiagų, taip pat skysčių, pvz., alkoholio, benzino arba acetono.

Prietaisą ir adapterį valykite tik rinkinyje esančiu šepetėliu.

1 Prieš valydami prietaisą jį išjunkite ir atjunkite nuo maitinimo tinklo.

2 Nuimkite šukas, nustumdami jas nuo prietaiso (Pav. 8).

3 Vidurinę kirpimo įtaiso dalį nykščiu stumkite aukštyl, kol ji atsідarys, ir tada ištraukite ją iš prietaiso (Pav. 9).

Saugokitės, kad kirpimo įtaisas nenukristų ant grindų.

4 Kirpimo įtaisą valykite rinkinyje esančiu šepetėliu (Pav. 10).

5 Rinkinyje esančiu šepetėliu išvalykite ir prietaiso vidų (Pav. 11).

6 Kirpimo įtaiso ašelę įstatykite į angą ir užstumkite įtaisą atgal ant prietaiso, kol pasigirs spragtelėjimas. (Pav. 12)

Prietaiso nereikia tepti.

Pakeitimas

Susidėvėjusį ar sugadintą kirpimo įtaisą galima pakeisti tik originaliu „Philips“ kirpimo įtaisu.

1 Vidurinę kirpimo įtaiso dalį nykščiu stumkite aukštyn tol, kol ji atsidarys, ir tada ištraukite ją iš prietaiso (Pav. 9).

Saugokitės, kad kirpimo įtaisas nenukristų ant grindų.

2 Naujo kirpimo įtaiso rankeną įstatykite į angą ir užstumkite įtaisą atgal ant prietaiso, kol pasigirs spragtelėjimas. (Pav. 12)

Aplinka (tik QC5050)

- Susidėvėjusio prietaiso neišmeskite su įprastomis buitinėmis atliekomis, o nuneškite jį į oficialų surinkimo punktą perdirbti. Taip prisidėsite prie aplinkosaugos (Pav. 13).
- Įdėtoje, įkraunamoje baterijoje yra medžiagų, kurios gali teršti aplinką. Prieš išmesdami prietaisą arba atiduodami jį surinkimo punktą, būtinai išimkite baterijas. Jas atiduokite į baterijų surinkimo punktą. Jei baterijos išimti nepavyksta, prietaisą galite nunešti į „Philips“ techninės priežiūros centrą. Centro darbuotojai išims baterijas ir išmes jas netešdami aplinkos.

Baterijos išmetimas

Bateriją išimkite tik tada, kai ji yra visiškai išsikvota.

1 Išjunkite prietaisą iš elektros tinklo ir palikite jį veikti, kol sustos varikliukas.

2 Vidurinę kirpimo įtaiso dalį nykščiu stumkite aukštyn tol, kol ji atsidarys, ir tada ištraukite ją iš prietaiso (Pav. 9).

Saugokitės, kad kirpimo įtaisas nenukristų ant grindų.

- 3** Atsuktuvu iš vidinės prietaiso dalies išimkite viršutinę korpuso dalį (Pav. 14).
- 4** Nuo prietaiso atskirkite apatinę korpuso dalį (Pav. 15).
- 5** Iš prietaiso išimkite bateriją (Pav. 16).
- 6** Nukirpkite laidus ir bateriją išmeskite laikydamiesi aplinkosaugos reikalavimų.

Prietaiso nebegalima jungti į elektros tinklą po to, kai jis buvo atidarytas.

Garantija ir techninis aptarnavimas

Jei jums reikalinga techninė priežiūra ar informacija arba jei kilo problemų, apsilankykite „Philips“ svetainėje www.philips.com arba susisiekite su savo šalies „Philips“ klientų aptarnavimo centru (jo telefono numerį rasite visame pasaulyje galiojančios garantijos lankstinuke). Jei „Philips“ klientų aptarnavimo centro jūsų šalyje nėra, kreipkitės į vietinį „Philips“ atstovą.

Ievads

Apšveicam ar pirkumu un laipni lūdzam Philips! Lai pilnībā gūtu labumu no Philips piedāvātā atbalsta, reģistrējiet savu izstrādājumu www.philips.com/welcome.

Jūsu jaunais Philips sevišķi vienkāršais matu griezejs pielāgojas galvas formai un ir ērts lietošanā. Lai izbaudītu matu griezēja lietošanu, mēs iesakām jums izlasīt šo informāciju.

Vispārējs apraksts (Zīm. 1)

- A** Maza ķemme
- B** Galvenais griešanas elements
- C** Ieslēgšanas/izslēgšanas slīdslēdzis
- D** Garuma indikators
- E** Garuma fiksators (fiksē matu garuma uzstādījumu)
- F** Tīrīšanas suka
- G** Adapteris
- H** Ierīces kontaktdakša
- I** Šķēres (tikai QC5050 modelim)
- J** Ieviešanas ķemme (tikai QC5050 modelim)

Svarīgi

Pirms ierīces lietošanas uzmanīgi izlasiet šo lietošanas pamācību un saglabājiet to, lai vajadzības gadījumā varētu ieskatīties tajā arī turpmāk.

Briesmas

- Raugieties, lai ierīce un adapters būtu sausi (Zīm. 2).

Brīdinājums

- Pirms ierīces pievienošanas elektrotīklam pārbaudiet, vai uz tās norādītais spriegums atbilst elektrotīkla spriegumam jūsu mājā.
- Adapterā ir iekļauts strāvas pārveidotājs. Nenogrieziet adapteru, lai to nomainītu ar citu kontaktdakšu, jo tādējādi tiks izraisīta bīstama situācija.
- Šo ierīci nevar izmantot personas (tai skaitā bērni) ar fiziskiem, maņu vai garīgiem traucējumiem vai ar nepietiekamu pieredzi un zināšanām,

kamēr par viņu drošību atbildīgā persona nav īpaši viņus apmācījusi izmantot šo ierīci.

- Jānodrošina, lai ar ierīci nevarētu rotaļāties mazi bērni.

Ievērībai

- Izmantojiet tikai komplektā esošo adapteru.
- Nelietojiet bojātu adapteru.
- Lietojiet, uzlādējiet un glabājiet ierīci no 15°C līdz 35°C temperatūrā.
- Ja adapteris ir bojāts, nomainiet to ar vienu no oriģinālām detaļām, lai izvairītos no bīstamām situācijām.
- Nelietojiet ierīci, ja kāds no uzgaļiem ir bojāts vai salauzts, jo varat savainoties.
- Ierīce ir paredzēta 220 līdz 240 voltu spriegumam.
- Šī ierīce ir paredzēta tikai cilvēku matu griešanai. Nelietojiet to citiem nolūkiem.
- Trokšņa līmenis: $L_c = 61 \text{ dB [A]}$

Elektromagnētiskie Lauki (EMF)

Šī Philips ierīce atbilst visiem standartiem saistībā ar elektromagnētiskiem laukiem (EMF). Ja rīkojaties atbilstoši un saskaņā ar instrukcijām šajā rokasgrāmatā, ierīce ir droši izmantojama saskaņā ar mūsdienās pieejamajiem zinātniskiem datiem.

Lādēšana (tikai QC5050 modelim)

Pirms sākat lietot ierīci pirmo reizi, veiciet lādēšanu 8 stundas (NiCd baterija) vai 12 stundas (NiMh baterija).

Pilnībā uzlādēta ierīce bez elektrības pieslēgšanas darbojas līdz 35 minūtēm (NiCd baterija) vai 50 minūtes (NiMh baterija).

Neuzlādējiet ierīci ilgāk par 24 stundām.

- 1** Izslēdziet ierīci pirms to uzlādējat.
 - 2** Ievietojiet elektrovada kontaktdakšu ierīces kontaktligzdā (Zīm. 3).
 - 3** Iespraudiet adapteru sienas kontaktrozetē.
- ▶ Uzlādes lampiņa iedegas, norādot, ka ierīce tiek uzlādēta (Zīm. 4).

Uzlādēšanas gaismiņa neizdzisis vai nenomainīsies krāsa, kad ierīce ir pilnībā uzlādēta.

Lai pagarinātu akumulatora darbmūžu

Pēc tam, kad ierīce uzlādēta pirmo reizi, neuzlādējiet to atkārtoti starp matu griešanas reizēm. Turpiniet to lietot un uzlādējiet tikai tad, kad akumulators ir (gandrīz) tukšs.

- Divas reizes gadā darbiniet ierīci tik ilgi, kamēr tā pārstāj darboties un akumulators ir pilnīgi tukšs.
- Neturiet ierīci nepārtraukti pievienotu elektrotīklam.
- Ja ierīce nav lietota ilgāku laiku, tā atkārtoti jāuzlādē 8 stundas (NiCd baterija) vai 12 stundas (NiMh baterija).

Lietošana ar strāvas padevi

Tikai QC5050 modelim:

Nedarbiniet ierīci ar elektrotīkla strāvu, ja akumulators ir pilnīgi uzlādēts.

- ▶ Lai lietotu matu griezēju, kas ir pievienots elektrībai: izslēdziet matu griezēju, pieslēdziet to pie elektrības un pagaidiet dažas sekundes pirms ieslēdzat to.

Tikai QC5010 modelim:

- 1 Ievietojiet elektrovada kontaktdakšu ierīces kontaktligzdā. (Zīm. 3)
- 2 Iespraudiet adapteru sienas kontaktrozetē.

Ierīces lietošana

Matu griešana ar ķemmes uzgali

- Vēlamais matu garums pēc nogriešanas ir norādīts milimetros uz displeja. Uztādījumi atbilst matu garumam pēc griešanas.
- Matu garums pēc griešanas ir redzams tikai tad, kad ķemme ir pievienota.

- 1 Ieslidiniet ķemmes uzgali virzot pa ierīces rievu (līdz atskan klikšķis). (Zīm. 5)

Raugieties, lai ķemmes uzgaļa sānu ietvari abās pusēs būtu pilnīgi uzbīdīti uz ierīces sliedēm.

2 Uzstādiet ķemmi vēlamajā matu garumā (3,6,9,12,15,18 vai 21 milimetri), pagriežot garuma noslēgu (Zīm. 6).

3 Ieslēdziet ierīci (Zīm. 7).

Padomi

- Iesakām sākt griezt matus no vislielākās matu garuma uzstādījuma, pamazām samazinot uzstādījumu lielumu, līdz sasniegts vēlamais matu garums.
- Padoms: ja ķemmē ir uzkrājušies daudz matu, noņemiet ķemmes uzgali un izpūtiet vai izkratiet matus no ķemmes. Noņemot ķemmi, uzstādītā vēlamā matu garuma iedaļa nemainās.
- Padoms: pierakstiet matu garuma iedaļas izvēlētajai frizūrai, lai varētu griezumam veikt arī turpmāk.

Matu griešana bez ķemmes uzgaļa

Matu griešanu bez ķemmes uzgaļa var izmantot, lai izveidotu formu gar kakla līniju un ap ausīm.

- Noņemiet ķemmes uzgali no ierīces korpusa (Zīm. 8).

Nekad nenoņemiet to aiz ķemmes uzgaļa kustīgā gala, bet aiz lejasdaļas.

- Ķemmes uzgalis tur asmeņu bloku noteiktā attālumā no galvas. Tas nozīmē, ka lietojot griešanu bez ķemmes uzgaļa, mati tiks nogriezti ļoti tuvu ādai.

Tīrīšana

Pēc katras lietošanas iztīriet ierīci.

Neizmantojiet abrazīvus tīrīšanas līdzekļus, skrāpjus vai tādus šķidrumus kā spirts, petroleja vai acetons, lai tīrītu ierīci.

Ierīci un elektrostrāvas pārveidotāju var tīrīt tikai ar komplektā esošo birstīti.

1 Pirms tīrīt ierīci izslēdziet to un atvienojiet no elektrotīkla.

2 Noņemiet ķemmes uzgali no ierīces korpusa (Zīm. 8).

3 Ar īkšķi uzbīdiet griešanas vienības vidējo daļu augšup, līdz tas atveras, un novelciet to no ierīces (Zīm. 9).

Raugieties, lai asmeņu bloks nenokrīt uz grīdas.

4 Tīriet griešanas vienību ar komplektā esošo birstīti (Zīm. 10).

5 Tīriet ierīces iekšpusi arī ar komplektā esošo birstīti (Zīm. 11).

6 Ievietojiet asmeņu bloka izvirzījumu rieviņā un uzbīdiet bloku ierīcei (Zīm. 12).

Ierīci nevajag ieeļļot.

Rezerves daļas

Bojātu vai nolietoto griešanas vienību apmainiet tikai ar oriģinālo Philips griešanas vienību.

1 Ar īkšķi uzbīdiet griešanas vienības vidējo daļu augšup, līdz tas atveras, un novelciet to no ierīces (Zīm. 9).

Raugieties, lai asmeņu bloks nenokrīt uz grīdas.

2 Ievietojiet griešanas vienību izvirzījumu rieviņā un uzbīdiet vienību ierīcei (Zīm. 12).

Vide (tikai QC5050 modelim)

- Pēc ierīces kalpošanas laika beigām, neizmetiet to kopā ar sadzīves atkritumiem, bet nododiet to oficiālā savākšanas punktā pārstrādei. Tādā veidā jūs palīdzēsiet saudzēt apkārtējo vidi (Zīm. 13).
- Iebūvētā atkārtoti uzlādējamā baterija satur vielas, kas var piesārņot vidi. Pirms baterijas izmešanas vai nodošanas oficiālā savākšanas punktā vienmēr izņemiet to. Bateriju nododiet oficiālā bateriju savākšanas punktā. Ja baterijas izņemšana sagādā grūtības, dodieties ar šo ierīci uz Philips Servisa centru, kur bateriju izņems un atbrīvosies no tā videi drošā veidā.

Atbrīvošanās no akumulatora

Izņemiet akumulatoru tikai tad, kad tas ir pilnīgi izlādējies.

- 1** Atvienojiet ierīci no elektrotīkla un darbiniet to, līdz akumulators ir tukšs un ierīce apstājas.
 - 2** Ar īkšķi uzbīdīet griešanas vienības vidējo daļu augšup, līdz tas atveras, un novelciet to no ierīces (Zīm. 9).
- Raugieties, lai asmeņu bloks nenokrīt uz grīdas.
- 3** Noņemiet augšējā ietvara daļu no ierīces iekšējās daļas, izmantojot skrūvgriezi (Zīm. 14).
 - 4** Atdaliet zemāko ietvara daļu no ierīces (Zīm. 15).
 - 5** Izņemiet bateriju, veicot tās izvilkšanu no ierīces (Zīm. 16).
 - 6** Nogriežiet vadus un likvidējiet baterijas videi drošā veidā.

Pēc ierīces atvēršanas vairs nepievienojiet to elektrotīklam.

Garantija un apkalpošana

Ja ir nepieciešams serviss vai informācija, vai palīdzība, lūdzu, apmeklējiet Philips tīmekļa vietni www.philips.com vai sazinieties ar Philips Klientu apkalpošanas centru savā valstī (tā tālruna numurs atrodams vispasaules garantijas brošūrā). Ja jūsu valstī nav Klientu apkalpošanas centra, griezieties pie vietējā Philips izplatītāja.

Wprowadzenie

Gratulujemy zakupu i witamy wśród użytkowników produktów Philips! Aby w pełni skorzystać z oferowanej przez firmę Philips pomocy, zarejestruj swój produkt na stronie www.philips.com/welcome. Ta niezwykle prosta w obsłudze maszynka do strzyżenia włosów firmy Philips dopasowuje się do kształtu głowy, gwarantując wygodną obsługę. Przed rozpoczęciem korzystania z maszynki należy zapoznać się z poniższymi informacjami.

Opis ogólny (rys. 1)

- A** Mała nasadka grzebieniowa
- B** Główny element tnący
- C** Wyłącznik
- D** Wskaźnik długości
- E** Blokada długości (blokuje wybrane ustawienie długości włosów)
- F** Szczoteczka do czyszczenia
- G** Zasilacz
- H** Wtyczka zasilacza
- I** Nożyczki (tylko model QC5050)
- J** Grzebień fryzjerski (tylko model QC5050)

Ważne

Przed pierwszym użyciem urządzenia zapoznaj się dokładnie z jego instrukcją obsługi i zachowaj ją na wypadek konieczności użycia w przyszłości.

Niebezpieczeństwo

- Urządzenie i zasilacz przechowuj w suchym miejscu (rys. 2).

Ostrzeżenie

- Przed podłączeniem urządzenia upewnij się, czy napięcie podane na urządzeniu jest zgodne z napięciem w sieci elektrycznej.
- Zasilacz sieciowy zawiera transformator. Ze względów bezpieczeństwa nie wymieniaj wtyczki zasilacza na inną.
- Urządzenie nie jest przeznaczone do użytku przez osoby (w tym dzieci) z ograniczonymi zdolnościami fizycznymi, sensorycznymi lub

umysłowymi, a także nieposiadające wiedzy lub doświadczenia w użytkowaniu tego typu urządzeń, chyba że będą one nadzorowane lub zostaną poinstruowane na temat korzystania z tego urządzenia przez opiekuna.

- Nie pozwalaj dzieciom bawić się urządzeniem.

Uwaga

- Korzystaj wyłącznie z zasilacza dołączonego do urządzenia.
- Nie używaj uszkodzonego zasilacza.
- Używaj, ładuj i przechowuj urządzenie w temperaturze od 15°C do 35°C.
- W przypadku uszkodzenia zasilacza wymień go na nowy tego samego typu w sieci punktów serwisowych współpracujących z Philips Polska Sp z o.o.
- Nie korzystaj z urządzenia w przypadku uszkodzenia którejs z nasadek, gdyż może to prowadzić do skaleczeń.
- Urządzenie może być zasilane napięciem w zakresie od 220 V do 240 V.
- Niniejsze urządzenie przeznaczone jest wyłącznie do strzyżenia ludzkich włosów na głowie. Nie używaj go do żadnego innego celu.
- Poziom hałas: $L_c = 61 \text{ dB [A]}$

Pola elektromagnetyczne (EMF)

Niniejsze urządzenie firmy Philips spełnia wszystkie normy dotyczące pól elektromagnetycznych. W przypadku prawidłowej obsługi zgodnie z zaleceniami zawartymi w instrukcji urządzenie jest bezpieczne w użytkowaniu, co potwierdzają badania naukowe dostępne na dzień dzisiejszy.

Ładowanie (tylko model QC5050)

Przed pierwszym użyciem urządzenie należy ładować przez 8 godzin w przypadku akumulatora NiCd i 12 godzin w przypadku akumulatora NiMh.

Maksymalny czas użytkowania w pełni naładowanej maszynki wynosi 35 minut (akumulator NiCd) lub 50 minut (akumulator NiMh).

Nie ładuj akumulatora dłużej niż 24 godziny.

- 1** Przed rozpoczęciem ładowania wyłącz urządzenie.
 - 2** Włóż wtyczkę zasilacza do gniazda w urządzeniu (rys. 3).
 - 3** Włóż wtyczkę zasilacza do gniazdka elektrycznego.
- ▶ Zaświeci się wskaźnik ładowania informujący o ładowaniu urządzenia (rys. 4).

Wskaźnik ładowania nie gaśnie ani nie zmienia koloru, gdy urządzenie jest całkowicie naładowane.

Optymalizacja żywotności akumulatora

Po pierwszym naładowaniu akumulatora nie należy go doładowywać pomiędzy sesjami strzyżenia. Przed kolejnym ładowaniem należy poczekać na jego całkowite rozładowanie.

- Dwa razy w roku całkowicie rozładuj akumulator, pozwalając, by urządzenie działało, aż do samoczynnego zakończenia pracy.
- Pamiętaj o odłączaniu urządzenia od gniazdka elektrycznego.
- Naładuj urządzenie, jeśli nie było przez dłuższy czas używane. Czas ładowania wynosi 8 godzin w przypadku akumulatora NiCd lub 12 godzin w przypadku akumulatora NiMH.

Strzyżenie maszynką podłączoną do sieci

Tylko model QC5050:

Nie należy podłączać urządzenia do zasilania sieciowego, jeżeli jego akumulator jest całkowicie naładowany.

- ▶ Aby korzystać z zasilania sieciowego, wyłącz maszynkę i podłącz do sieci. Przed kolejnym włączeniem urządzenia odczekaj kilka sekund.

Tylko model QC5010:

- 1** Włóż wtyczkę zasilacza do gniazda w urządzeniu. (rys. 3)
- 2** Włóż wtyczkę zasilacza do gniazdka elektrycznego.

Zasady używania

Strzyżenie z nasadką grzebieniową

- Długość włosów po przycięciu (w milimetrach) zaznaczona jest na wskaźniku. Odpowiadają one długości włosów po przycięciu.
- Długość włosów po przycięciu jest widoczna tylko wtedy, gdy założona jest nasadka grzebieniowa.

1 Wsuń nasadkę grzebieniową w rowki na urządzeniu (usłyszysz „kliknięcie”). (rys. 5)

Upewnij się, że ramiona nasadki grzebieniowej zostały poprawnie wsunięte w rowki po obu stronach.

2 Ustaw grzebień na żądaną długość włosów (3, 6, 9, 12, 15, 18 lub 21 mm), obracając blokadę długości (rys. 6).

3 Włącz urządzenie (rys. 7).

Wskazówki

- Radzimy rozpocząć strzyżenie od ustawień najwyższych, zmniejszając długość włosów stopniowo, aż do uzyskania żądanej długości.
- Jeśli na grzebieniu zebrało się dużo włosów, zdejmij nasadkę i zdmuchnij lub strząśnij włosy. Zdjęcie nasadki grzebieniowej nie powoduje zmiany ustawienia długości włosów.
- Zanotuj ustawienia długości włosów dla danej fryzury, tak aby można ich było użyć w przyszłości.

Strzyżenie bez nasadki grzebieniowej

Do strzyżenia włosów na karku i wokół uszu można użyć samej maszynki, bez nasadki grzebieniowej.

- Zdejmij nasadkę grzebieniową z urządzenia, pociągając za nią (rys. 8). Nigdy nie ciągnij za elastyczną końcówkę nasadki grzebieniowej, ale za spodnią część.
- Nasadka grzebieniowa pozwala utrzymywać maszynkę w pewnej odległości od głowy. Po zdjęciu nasadki włosy będą więc przycinane bardzo krótko.

Czyszczenie

Urządzenie należy czyścić po każdym użyciu.

Do czyszczenia urządzenia nie należy używać materiałów ściernych, środków do szorowania, a także alkoholu, benzyny lub acetonu.

Urządzenie i zasilacz można czyścić jedynie dołączoną szczoteczką.

- 1** Przed czyszczeniem wyłącz urządzenie i wyjmij wtyczkę z gniazdka elektrycznego.
- 2** Zdejmij nasadkę grzebieniową z urządzenia, pociągając za nią (rys. 8).
- 3** Przesuń kciukiem do góry środkową część elementu tnącego, aby się otworzył, a następnie wyciągnij go z urządzenia (rys. 9).
Należy uważać, aby nie upuścić elementu tnącego na podłogę.
- 4** Wyczyść maszynkę dołączoną szczoteczką (rys. 10).
- 5** Pamiętaj również o wyczyszczeniu wnętrza urządzenia (rys. 11).
- 6** Umieść występ elementu tnącego w szczelinie i ponownie wepchnij go na urządzenie (usłyszysz „kliknięcie”) (rys. 12).

Urządzenie nie wymaga smarowania.

Wymiana

Stępiony lub uszkodzony element tnący należy wymieniać wyłącznie na oryginalny element tnący firmy Philips.

- 1** Przesuń kciukiem do góry środkową część elementu tnącego, aby się otworzył, a następnie wyciągnij go z urządzenia (rys. 9).
Należy uważać, aby nie upuścić elementu tnącego na podłogę.
- 2** Umieść występ nowego elementu tnącego w szczelinie i ponownie wepchnij go na urządzenie (usłyszysz „kliknięcie”) (rys. 12).

Ochrona środowiska (dot. tylko modelu QC5050)

- Zużytego urządzenia nie należy wyrzucać wraz z normalnymi odpadami gospodarstwa domowego — należy oddać je do punktu zbiórki surowców wtórnych w celu utylizacji. Stosowanie się do tego zalecenia pomaga w ochronie środowiska (rys. 13).
- Akumulatory i baterie zawierają substancje szkodliwe dla środowiska naturalnego. Przed wyrzuceniem lub oddaniem urządzenia do punktu zbiórki surowców wtórnych należy pamiętać o ich wyjęciu. Akumulatory i baterie należy wyrzucać w wyznaczonych punktach zbiórki surowców wtórnych. W przypadku problemów z wyjęciem akumulatora lub baterii urządzenie można dostarczyć do centrum serwisowego firmy Philips, którego pracownicy wyjmą i usuną akumulator lub baterię w sposób bezpieczny dla środowiska naturalnego.

Usuwanie akumulatorów i baterii

Wyrzucić można tylko całkowicie wyczerpany akumulator.

- 1** Odłącz urządzenie od sieci i pozostaw je włączone, aż do pełnego rozładowania.
- 2** Przesuń kciukiem do góry środkową część elementu tnącego, aby się otworzył, a następnie wyciągnij go z urządzenia (rys. 9).

Należy uważać, aby nie upuścić elementu tnącego na podłogę.

- 3** Za pomocą śrubokrętu zdejmij górną część obudowy urządzenia (rys. 14).
- 4** Oddziel dolną część obudowy od urządzenia (rys. 15).
- 5** Podważ akumulator, aby wyjąć go z urządzenia (rys. 16).
- 6** Odłącz przewody i usuń akumulator w sposób bezpieczny dla środowiska naturalnego.

Po otwarciu urządzenia nie wolno go podłączać do sieci elektrycznej.

Gwarancja i serwis

W razie konieczności naprawy, jakichkolwiek pytań lub problemów prosimy odwiedzić naszą stronę internetową www.philips.com lub skontaktować się z Centrum Obsługi Klienta firmy Philips (numer telefonu znajduje się w ulotce gwarancyjnej). Jeśli w kraju zamieszkania nie ma takiego Centrum, o pomoc należy zwrócić się do sprzedawcy produktów firmy Philips.

Introducere

Felicitări pentru achiziție și bun venit la Philips! Pentru a beneficia pe deplin de asistența oferită de Philips, înregistrați-vă produsul la www.philips.com/welcome.

Noua dvs. mașină Philips pentru tuns super simplu se adaptează conturului capului și favorizează o utilizare confortabilă. Pentru a vă bucura pe deplin de utilizarea mașinii de tuns, vă sfătuim să citiți informațiile de mai jos.

Descriere generală (fig. 1)

- A** Pieptene mic
- B** Element tăietor principal
- C** Comutator de pornire/oprire
- D** Indicator lungime
- E** Mecanism de blocare a lungimii (blochează setarea pentru lungimea părului)
- F** Perie de curățat
- G** Adaptor
- H** Ștecher aparat
- I** Foarfece (numai pentru modelul QC5050)
- J** Pieptene de coafare (numai pentru modelul QC5050)

Important

Citiți cu atenție acest manual de utilizare și păstrați-l pentru consultare ulterioară.

Pericol

- Aparatul și adaptorul nu trebuie să intre în contact cu apa (fig. 2).

Avertisment

- Înainte de a conecta aparatul, verificați dacă tensiunea indicată pe aparat corespunde tensiunii de alimentare locale.
- Adaptorul conține un transformator. Nu încercați să înlocuiți ștecherul adaptorului, întrucât acest lucru conduce la situații periculoase.
- Acest aparat nu trebuie utilizat de către persoane (inclusiv copiii) care au capacități fizice, mentale sau senzoriale reduse sau sunt lipsite de

experiență și cunoștințe, cu excepția cazului în care sunt supravegheați sau instruiți cu privire la utilizarea aparatului de către o persoană responsabilă pentru siguranța lor.

- Copiii trebuie supravegheați pentru a nu se juca cu aparatul.

Precauție

- Folosiți doar adaptorul furnizat.
- Nu folosiți un adaptor deteriorat.
- Utilizați, încărcați și păstrați aparatul la o temperatură cuprinsă între 15°C și 35°C.
- Dacă adaptorul este deteriorat, înlocuiți-l întotdeauna cu unul original pentru a evita orice accident.
- Nu folosiți aparatul dacă unul din accesorii este deteriorat sau spart, pentru a evita rănirea.
- Acest aparat trebuie folosit la o tensiune între 220 și 240 volți.
- Acest aparat a fost conceput numai pentru tunderea părului de pe cap (la oameni). Nu-l folosiți în alte scopuri.
- Nivel de zgomot: $L_c = 61 \text{ dB [A]}$

Câmpuri electromagnetice (EMF)

Acest aparat Philips respectă toate standardele referitoare la câmpuri electromagnetice (EMF). Dacă este manevrat corespunzător și în conformitate cu instrucțiunile din acest manual de utilizare, aparatul este sigur conform dovezilor științifice disponibile în prezent.

Încărcarea (numai pentru modelul QC5050)

Încărcați aparatul timp de 8 ore (baterie NiCd) sau 12 ore (baterie NiMh) înainte de a începe să-l utilizați prima dată.

Un aparat încărcat complet dispune de un timp de tăiere de 35 de minute (baterie NiCd) sau 50 de minute (baterie NiMh) fără a necesita alimentare.

Nu lăsați aparatul la încărcat mai mult de 24 de ore.

- 1** Opriți aparatul înainte de a-l încărca.
- 2** Introduceți ștecherul pentru aparat în acesta (fig. 3).
- 3** Introduceți adaptorul în priză.

- ▶ **Ledul de încărcare se aprinde pentru a indica faptul că aparatul se încarcă (fig. 4).**

Ledul de încărcare nu se va stinge și nu își va schimba culoarea când aparatul va fi încărcat complet.

Optimizarea duratei de funcționare a acumulatorului

După prima încărcare, nu reîncărcați aparatul între ședințele de tundere. Continuați folosirea acestuia și reîncărcați-l doar când acumulatorul este (aproape) descărcat.

- Descărcați complet acumulatorul de două ori pe an lăsând motorul să funcționeze până se oprește.
- Nu lăsați aparatul conectat la priză continuu.
- Dacă aparatul nu a fost utilizat o perioadă îndelungată de timp, acesta trebuie reîncărcat timp de 8 ore (baterie NiCd) sau 12 ore (baterie NiMH).

Tundere cu aparatul conectat la priză

Numai pentru modelul QC5050:

Nu lăsați aparatul să funcționeze conectat la priză când acumulatorul este complet încărcat.

- ▶ **Utilizarea mașinii de tuns când este conectată la priză: Opriți mașina de tuns, introduceți ștecherul în priză și așteptați câteva secunde înainte de a porni aparatul.**

Numai pentru modelul QC5010:

1 Introduceți ștecherul pentru aparat în acesta. (fig. 3)

2 Introduceți adaptorul în priză.

Utilizarea aparatului

Tunderea cu pieptenele atașabil

- Lungimea de păr obținută după tundere este indicată în milimetri pe ecran. Setările corespund lungimii de păr obținute după tundere.

- Lungimea de păr obținută după tundere se poate vedea numai atunci când pieptenele este atașat.

1 Culisați pieptenele în ghidajele aparatului (clic). (fig. 5)

Aveți grijă ca lagărele pieptenului să fie bine fixate în ghidajele de pe ambele părți.

2 Setați pieptenele de frezat la lungimea de păr dorită (3, 6, 9, 12, 15, 18 sau 21 milimetri) răsucind mecanismul de blocare a lungimii (fig. 6).

3 Porniți aparatul (fig. 7).

Sugestii

- Vă sfătuim să începeți să tundeți la setarea maximă și să reduceți treptat lungimea până ajungeți la lungimea de păr dorită.
- Dacă s-a strâns mult păr în pieptenele atașabil, scoateți pieptenele și suflați sau scuturați părul. Reglajul rămâne neschimbat după scoaterea pieptenului.
- Notați reglajele selectate pentru tunderile ulterioare.

Tundere fără pieptene atașabil:

Puteți folosi mașina de tuns fără pieptene atașabil pentru conturarea liniei cefei și a zonei din jurul urechilor:

- Scoateți pieptenele atașabil din aparat (fig. 8).

Nu trageți niciodată de partea superioară flexibilă a dispozitivului de tăiere. Trageți întotdeauna de partea inferioară.

- Pieptenele atașabil menține unitatea de tăiere la o anumită distanță de cap. Dacă folosiți mașina de tuns fără pieptenele atașabil, părul va fi tuns foarte scurt.

Curățarea

Curățați aparatul după fiecare utilizare.

Nu folosiți substanțe abrazive, bureți abrazivi sau substanțe lichide precum alcool, benzină sau acetone pentru a curăța aparatul.

Curățați aparatul și adaptorul numai cu periuța furnizată.

1 Opriti aparatul și deconectați-l înainte de a-l curăța.

2 Scoateți pieptenele atașabil din aparat (fig. 8).

3 Împingeți partea centrală a unității de tăiere în sus până se deschide și scoateți-o (fig. 9).

Aveți grijă să nu scăpați unitatea de tăiere pe jos.

4 Curățați unitatea de tundere folosind periuța furnizată (fig. 10).

5 Curățați interiorul aparatului cu periuța furnizată (fig. 11).

6 Poziționați tortița unității de tundere în fantă și împingeți unitatea înapoi în aparat (clic) (fig. 12).

Aparatul nu are nevoie de lubrifiere.

Înlocuirea

O unitate de tăiere veche sau deteriorată poate fi înlocuită doar cu o unitate de tăiere Philips originală.

1 Împingeți partea centrală a unității de tăiere în sus până se deschide și scoateți-o (fig. 9).

Aveți grijă să nu scăpați unitatea de tăiere pe jos.

2 Poziționați tortița noii unități de tundere în fantă și împingeți unitatea înapoi pe aparat (clic) (fig. 12).

Protecția mediului (numai pentru modelul QC5050)

- Nu aruncați aparatul împreună cu gunoiul menajer la sfârșitul duratei de funcționare, ci predați-l la un punct de colectare autorizat pentru reciclare. În acest fel, veți ajuta la protejarea mediului înconjurător (fig. 13).
- Bateria reîncărcabilă integrată conține substanțe care pot polua mediul. Scoateți întotdeauna bateria înainte de a scoate din uz aparatul și de a-l preda la un centru de colectare oficial. Predați bateria la un punct de colectare oficial pentru baterii. Dacă nu reușiți să scoateți bateria, puteți duce aparatul la un centru de service Philips.

Personalul de la acest centru va îndepărta bateria și o va recicla în conformitate cu normele de protecție a mediului.

Reciclarea bateriei

Scoateți bateria doar când este complet descărcată.

- 1** Scoateți aparatul din priză și lăsați-l să funcționeze până ce se oprește motorul.
 - 2** Împingeți partea centrală a unității de tăiere în sus până se deschide și scoateți-o (fig. 9).
- Aveți grijă să nu scăpați unitatea de tăiere pe jos.
- 3** Îndepărtați partea superioară a carcasei de corpul aparatului cu ajutorul unei șurubelnițe (fig. 14).
 - 4** Separați partea inferioară a carcasei de pe aparat (fig. 15).
 - 5** Scoateți bateria, trăgând-o din aparat (fig. 16).
 - 6** Tăiați firele și scăpați de baterie într-un mod ecologic.

Nu conectați aparatul la priză după ce l-ați deschis.

Garanție și service

Dacă aveți nevoie de informații sau întâmpinați probleme, vizitați site-ul Web Philips la adresa **www.philips.com** sau contactați centrul Philips de asistență pentru clienți din țara dumneavoastră (găsiți numărul de telefon în garanția internațională). Dacă în țara dumneavoastră nu există un astfel de centru, deplasați-vă la furnizorul dumneavoastră Philips local.

Введение

Поздравляем с покупкой продукции Philips! Для получения полной поддержки, оказываемой компанией Philips, зарегистрируйте Ваше изделие на www.philips.com/welcome.

Ваша новая, простая в использовании машинка для стрижки волос Philips повторяет контуры головы, обеспечивая удобство применения. Чтобы использование машинки для стрижки волос доставляло удовольствие, ознакомьтесь со следующей информацией.

Общее описание (Рис. 1)

- A** Маленький гребень
- B** Основной стригущий блок
- C** Переключатель вкл./выкл.
- D** Индикатор длины
- E** Фиксатор длины (установка длины волос)
- F** Щётка для чистки
- G** Переходник-адаптер
- H** Штекер адаптера
- I** Ножницы (только у QC5050)
- J** Расческа для укладки (только у QC5050)

Важно

До начала эксплуатации прибора внимательно ознакомьтесь с настоящим руководством и сохраните его для дальнейшего использования в качестве справочного материала.

Опасно

- Избегайте попадания жидкости на прибор и адаптер (Рис. 2).

Предупреждение

- Перед подключением прибора убедитесь, что указанное на нём номинальное напряжение соответствует напряжению местной электросети.
- В конструкцию адаптера входит трансформатор. Запрещается заменять адаптер или присоединять к нему другие штекеры: это опасно.

- Данный прибор не предназначен для использования лицами (включая детей) с ограниченными возможностями сенсорной системы или ограниченными интеллектуальными возможностями, а так же лицами с недостаточным опытом и знаниями, кроме случаев контроля или инструктирования по вопросам использования прибора со стороны лиц, ответственных за их безопасность.
- Не позволяйте детям играть с прибором.

Внимание

- Пользуйтесь только адаптером, входящим в комплект поставки.
- Не используйте неисправный адаптер.
- Использование прибора, его зарядка и хранение должны производиться при температуре от 15°C до 35°C.
- Если адаптер поврежден, заменяйте его только таким же адаптером, чтобы обеспечить безопасную эксплуатацию прибора.
- Не пользуйтесь прибором, если насадка повреждена: это может привести к травме.
- Напряжение питания прибора 220-240 вольт.
- Данный прибор предназначен только для стрижки волос на голове. Запрещается использовать его для других целей.
- Уровень шума: $L_c = 61$ дБ (А)

Электромагнитные поля (ЭМП)

Данное устройство Philips соответствует стандартам по электромагнитным полям (ЭМП). При правильном обращении согласно инструкциям, приведенным в руководстве пользователя, применение устройства безопасно в соответствии с современными научными данными.

Зарядка (только у QC5050)

Перед первым использованием прибора аккумулятор необходимо зарядить в течение 8 часов (никель-кадмиевый аккумулятор) или 12 часов (никель-металл-гидридный аккумулятор).

Полностью заряженный аккумулятор обеспечивает автономную работу прибора до 35 минут (никель-кадмиевый) или 50 минут (никель-металл-гидридный).

Не заряжайте прибор более 24 часов подряд.

- 1** Перед зарядкой прибора выключите его.
 - 2** Подключите штекер к прибору (Рис. 3).
 - 3** Подключите адаптер к розетке электросети.
- ▶ Световой индикатор сигнализирует о том, что прибор заряжается (Рис. 4).

При полной зарядке аккумулятора индикатор зарядки не погаснет и не изменит цвет.

Для увеличения срока службы аккумулятора

Не подзаряжайте прибор между сеансами стрижки после первой зарядки аккумулятора. Продолжайте пользоваться прибором до полной разрядки аккумулятора, после чего зарядите его.

- Два раза в год полностью разряжайте аккумулятор, оставляя прибор включенным до остановки двигателя.
- Не оставляйте шнур постоянно включенным в электророзетку.
- Если прибором не пользовались длительное время, его следует заряжать в течение 8 часов (никель-кадмиевый) или 12 часов (никель-метал-гидридный).

Стрижка с питанием прибора от электросети

Только для QC5050:

Не пользуйтесь прибором, подключенным к электросети, при полностью заряженном аккумуляторе.

- ▶ При использовании машинки для стрижки волос с питанием от электросети: выключите машинку для стрижки волос, подключите ее к электросети и подождите несколько секунд перед включением.

Только для QC5010:

- 1** Подключите штекер к прибору. (Рис. 3)
- 2** Подключите адаптер к розетке электросети.

Использование прибора

Стрижка со съемным гребнем

- Установки длины волос показаны в миллиметрах в окошечке насадки. Отметки установки соответствуют длине волос после стрижки.
- Установка длины волос после стрижки видна только в случае присоединения съемного гребня.

1 Установите съемный гребень в направляющих пазах прибора и сдвиньте его до щелчка. (Рис. 5)

Убедитесь в том, что каждая направляющая гребня полностью встала в паз.

2 Установите необходимую длину волос, повернув фиксатор длины (3, 6, 9, 12, 15, 18 или 21 миллиметр) (Рис. 6).

3 Включите прибор (Рис. 7).

Полезные советы

- Рекомендуется начинать стрижку, установив максимальную длину волос, и постепенно уменьшая установку длины до достижения необходимого результата.
- Если на съемном гребне скопилось слишком много волос, отсоедините гребень и сдуйте и/или стряхните с него волосы. При этом установка длины волос не изменится.
- При создании определенной прически запишите используемые установки длины волос: они вам пригодятся при следующих стрижках.

Стрижка без съемного гребня:

Для создания контура стрижки на шее и в области ушей используйте машинку без съемного гребня.

- Чтобы снять гребень, потяните его на себя (Рис. 8).

Запрещается снимать гребень, взявшись за гибкую верхнюю часть.

Снимайте гребень, взявшись за его основание.

- Съемный гребень задает определенное расстояние от стригущего блока до кожи. Это означает, что при использовании

машинки для стрижки без съёмного гребня, волосы будут пострижены очень коротко.

Очистка

Прибор необходимо очищать после каждого использования.

Не используйте для очистки прибора абразивные чистящие средства, металлические щётки или растворители типа спирта, бензина или ацетона.

Для очистки прибора и адаптера пользуйтесь только щёточкой, которая входит в комплект поставки.

- 1** Перед проведением очистки выключите прибор и отключите его от сети электропитания.
- 2** Чтобы снять гребень, потяните его на себя (Рис. 8).
- 3** Сдвиньте среднюю часть стригущего блока большим пальцем вверх до открытия, затем снимите его с прибора (Рис. 9).
Соблюдайте осторожность, не роняйте стригущий блок.
- 4** Очистка стригущего блока должна выполняться прилагаемой щёточкой (Рис. 10).
- 5** Внутренние части прибора также следует очищать прилагаемой щёточкой (Рис. 11).
- 6** Установите выступ стригущего блока в паз и вставьте блок в прибор, надавив на него до щелчка (Рис. 12).

Прибор не нуждается в смазке.

Замена

Изношенный или поврежденный стригущий блок можно заменить только на блок такого же типа производства Philips.

- 1** Сдвиньте среднюю часть стригущего блока большим пальцем вверх до открытия, затем снимите его с прибора (Рис. 9).

Соблюдайте осторожность, не роняйте стригущий блок.

- 2** Установите выступ нового стригущего блока в паз и вставьте блок в прибор, надавив на него до щелчка (Рис. 12).

Защита окружающей среды (только для QC5050)

- После окончания срока службы не выбрасывайте прибор вместе с бытовыми отходами. Передайте его в специализированный пункт для дальнейшей утилизации. Этим Вы поможете защитить окружающую среду (Рис. 13).
- Аккумулятор содержит вещества, загрязняющие окружающую среду. После окончания срока службы прибора и передачи его для утилизации, аккумулятор необходимо извлечь. Аккумулятор следует утилизировать в специализированных пунктах. Если при извлечении аккумулятора возникли затруднения, можно передать прибор в сервисный центр Philips, где аккумулятор извлекут и утилизируют безопасным для окружающей среды способом.

Утилизация аккумулятора

Перед извлечением аккумулятора должен быть полностью разряжен.

- 1** Отключите прибор от электросети, включите и подождите, пока двигатель не остановится.
- 2** Сдвиньте среднюю часть стригущего блока большим пальцем вверх до открытия, затем снимите его с прибора (Рис. 9).

Соблюдайте осторожность, не роняйте стригущий блок.

- 3** С помощью отвертки отсоедините верхнюю половинку корпуса от нижней (Рис. 14).
- 4** Снимите с прибора нижнюю половинку корпуса (Рис. 15).
- 5** Приподнимите и выньте аккумулятор из прибора (Рис. 16).
- 6** Перережьте провода и утилизируйте аккумулятор безопасным для окружающей среды способом.

Не подключайте разобранный прибор к электросети.

Гарантия и обслуживание

Для получения дополнительной информации или обслуживания или в случае возникновения проблем посетите веб-сайт Philips www.philips.com или обратитесь в Центр поддержки потребителей Philips в вашей стране (номер телефона центра указан на гарантийном талоне). Если подобный центр в вашей стране отсутствует, обратитесь в местную торговую организацию Philips.

Úvod

Gratulujeme Vám ku kúpe a vitajte v spoločnosti Philips! Ak chcete využiť všetky výhody zákazníckej podpory spoločnosti Philips, zaregistrujte svoj výrobok na www.philips.com/welcome.

Váš nový strojček na vlasy Philips so super jednoduchou obsluhou sa prispôsobí kontúram hlavy, a preto je jeho použitie pohodlné. Aby ste strojček na vlasy dokázali plne využiť, odporúčame Vám, aby ste si prečítali nasledujúce informácie.

Opis zariadenia (Obr. 1)

- A** Malý nástavec
- B** Hlavný strihací prvok
- C** Vypínač
- D** Indikátor dĺžky strihu
- E** Zámok nastavenia dĺžky (uzamkne nastavenie dĺžky vlasov)
- F** Čistiaca kefka
- G** Adaptér
- H** Koncovka napájania
- I** Nožnice (len model QC5050)
- J** Hrebeň na tvarovanie účesov (len model QC5050)

Dôležité

Pred použitím zariadenia si pozorne prečítajte tento návod na použitie a uschovajte si ho pre použitie do budúcnosti.

Nebezpečenstvo

- Zariadenie a adaptér udržiavajte v suchu (Obr. 2).

Varovanie

- Pred pripojením zariadenia skontrolujte, či je špecifikácia napätia na zariadení a napätie v sieti rovnaké.
- Súčasťou adaptéra je transformátor. Adaptér nesmiete oddeliť a vymeniť za iný typ zástrčky, lebo by ste mohli spôsobiť nebezpečnú situáciu.
- Toto zariadenie nesmú používať osoby (vrátane detí), ktoré majú obmedzené telesné, zmyslové alebo mentálne schopnosti, alebo ktoré

nemajú dostatok skúseností a znalostí, pokiaľ nie sú pod dozorom alebo im nebolo vysvetlené používanie tohto zariadenia osobou zodpovednou za ich bezpečnosť.

- Deti musia byť pod dozorom, aby sa nehrali so zariadením.

Výstraha

- Používajte len adaptér dodaný spolu so zariadením.
- Nepoužívajte poškodený adaptér.
- Zariadenie používajte, nabíjajte a skladujte pri teplotách 15 °C až 35 °C.
- Ak je poškodený adaptér, nechajte ho vymeniť za niektorý z originálnych typov, aby ste predišli nebezpečným situáciám.
- Ak je niektorý z nastavcov poškodený alebo zlomený, nesmiete zariadenie používať, aby ste predišli úrazu.
- Toto zariadenie je určené na pripojenie do siete s napätím 220 až 240 V.
- Toto zariadenie je určené len na strihanie ľudských vlasov. Nepoužívajte ho na iné účely.
- Deklarovaná hodnota emisie hluku je 61 dB(A), čo predstavuje hladinu A akustického výkonu vzhľadom na referenčný akustický výkon 1 pW.

Elektromagnetické polia (EMF)

Toto zariadenie značky Philips vyhovuje všetkým normám týkajúcim sa elektromagnetických polí (EMF). Ak budete zariadenie používať správne a v súlade s pokynmi v tomto návode na použitie, bude jeho použitie bezpečné podľa všetkých v súčasnosti známych vedeckých poznatkov.

Nabíjanie (len model QC5050)

Pred prvým použitím nabíjajte batériu zariadenia 8 hodín (NiCd batéria) alebo 12 hodín (NiMh batéria).

Zariadenie s plne nabitou batériou umožňuje až 35 minút (NiCd batéria) alebo 50 minút (NiMh batéria) strihania bez pripojenia do siete.

Zariadenie nenabíjajte dlhšie ako 24 hodín.

- 1** Zariadenie pred nabíjaním vypnite.

2 Koncovku zasunúť do zariadenia (Obr. 3).

3 Adaptér pripojte do zásuvky.

- ▶ Rozsvieti sa kontrolné svetlo nabíjania, ktoré signalizuje, že sa batéria zariadenia nabíja (Obr. 4).

Keď sa batéria zariadenia úplne nabije, kontrolné svetlo nabíjania sa nevyvypne ani nezmení farbu.

Optimalizácia životnosti batérie

Keď batériu nabijete prvýkrát, medzi strihaniami ju nedobíjajte. Používajte zariadenie dovtedy, kým sa batéria (takmer) celkom nevybije, a až potom ju nabite.

- Dvakrát ročne nechajte motor zariadenia pracovať až kým sa nezastaví (úplne nevybije batéria).
- Zariadenie nenechávajte celý čas pripojené do siete.
- Ak ste zariadenie dlhší čas nepoužívali, jeho batériu musíte nechať dobiť 8 hodín (NiCd batéria) alebo 12 hodín (NiMH batéria).

Strihanie so zariadením pripojeným do siete

Len model QC5050:

Ak je batéria plne nabitá, nepripájajte zariadenie do siete.

- ▶ Používanie strojčeka na vlasy pripojeného do siete: vypnite strojček na vlasy, pripojte ho do siete a pred zapnutím počkajte niekoľko sekúnd.

Len model QC5010:

1 Koncovku zasunúť do zariadenia. (Obr. 3)

2 Adaptér pripojte do zásuvky.

Použitie zariadenia

Strihanie s hrebeňovým nástavcom

- Dĺžka vlasov po ostrihaní v milimetroch sa zobrazuje na displeji. Nastavenie zodpovedá dĺžke vlasov po ostrihaní.

- Dĺžka vlasov po ostrihaní sa zobrazuje, len keď je pripojený hrebeňový nástavec.

1 Hrebeňový nástavec zasuňte do vodiacich drážok zariadenia (“kliknutie”). (Obr. 5)

Uistite sa, že nástavec je riadne umiestnený vo vodiacich drážkach na oboch stranách.

2 Nástavec nastavte na požadovanú dĺžku strihu vlasov (3, 6, 9, 12, 15, 18 alebo 21 milimetrov) tak, že otočíte zámkom nastavenia dĺžky (Obr. 6).

3 Zapnite zariadenie (Obr. 7).

Tipy

- Odporúčame vám, aby ste na strihanie najskôr použili najvyššie nastavenie a potom postupne malými krokmi skracovali vlasy na požadovanú dĺžku.
- Ak sa v nastavci na strihanie nahromadí väčšie množstvo vlasov, odpojte nástavec a vyfúknite a/alebo vytraste z neho vlasy. Odpojením nástavca nezmeníte nastavenie dĺžky strihu.
- Zapíšte si nastavenia, ktoré ste použili pri úprave určitého účesu, aby ste strih mohli použiť aj v budúcnosti.

Zastrihávanie bez hrebeňového nástavca

Strojček môžete použiť aj bez nasadeného hrebeňového nástavca na zastrihnutie línie vlasov na krku a okolo uší.

- Zo zariadenia odpojte hrebeňový nástavec (Obr. 8).

Nikdy netáhajte za ohybnú vrchnú časť hrebeňového nástavca. Potiahnite za jeho spodnú časť.

- Nástavec na strihanie udržiava strihaciu jednotku v určitej vzdialenosti od hlavy. Ak nepoužijete nástavec, strojček ostrihá vlasy tesne pri pokožke.

Čistenie

Zariadenie očistite po každom použití.

Na čistenie nepoužívajte drsné prípravky, drôtenky ani tekutiny ako alkohol, benzín alebo acetón.

Zariadenie a adaptér smiete očistiť len pomocou dodanej kefkы.

- 1** Pred čistením zariadenie vypnite a odpojte od siete.
- 2** Zo zariadenia odpojte hrebeňový nástavec (Obr. 8).
- 3** Strednú časť strihacej jednotky potlačte palcom smerom nahor, aby sa otvorila a potom ju odpojte od zariadenia (Obr. 9).
Dajte pozor, aby strihacia jednotka nespadla na zem.
- 4** Strihaciu jednotku vyčistite dodanou kefkou (Obr. 10).
- 5** Dodanou kefkou tiež vyčistite vnútornú časť zariadenia (Obr. 11).
- 6** Výstupok strihacej jednotky vložte späť do drážky a strihaciu jednotku zatlačte späť na zariadenie ("kliknutie") (Obr. 12).
Zariadenie nepotrebuje žiadne mazanie.

Výmena

Opotrebovanú alebo poškodenú strihaciu jednotku nahradte jedine originálnou strihacou jednotkou značky Philips.

- 1** Strednú časť strihacej jednotky potlačte palcom smerom nahor, aby sa otvorila a potom ju odpojte od zariadenia (Obr. 9).
Dajte pozor, aby strihacia jednotka nespadla na zem.
- 2** Výstupok novej strihacej jednotky vložte späť do drážky a strihaciu jednotku zatlačte späť na zariadenie ("kliknutie") (Obr. 12).

Životné prostredie (len model QC5050)

- Zariadenie na konci jeho životnosti neodhadzujte spolu s bežným komunálnym odpadom, ale kvôli recyklácii ho odovzdajte na mieste oficiálneho zberu. Pomôžete tak chrániť životné prostredie (Obr. 13).
- Zabudované dobíjateľné batérie obsahujú látky, ktoré môžu znečistiť životné prostredie. Pred likvidáciou zariadenia, alebo jeho odovzdaním na mieste oficiálneho zberu, batérie vyberte. Batérie odovzdajte na

mieste oficiálneho zberu. Ak máte problémy s vybratím batérií, zariadenie môžete zaniest' do Servisného centra spoločnosti Philips, kde batérie vyberú a odstránia spôsobom, ktorý je bezpečný pre životné prostredie.

Odstraňovanie batérie

Batériu odstráňte, len ak je úplne vybitá.

- 1** Zariadenie odpojte zo siete a motor nechajte pracovať, až kým nezastane.
- 2** Strednú časť strihacej jednotky potlačte palcom smerom nahor, aby sa otvorila a potom ju odpojte od zariadenia (Obr. 9).

Dajte pozor, aby strihacia jednotka nespadla na zem.

- 3** Pomocou skrutkovača odpojte hornú časť puzdra od vnútornej časti zariadenia (Obr. 14).
- 4** Oddel'te dolnú časť puzdra (Obr. 15).
- 5** Zo zariadenia vyberte batériu (Obr. 16).
- 6** Odrežte káble a batériu odstráňte spôsobom šetrným pre životné prostredie.

Ak ste rozobrali zariadenie, už ho nepripájajte do siete.

Záruka a servis

Ak potrebujete servis, informácie alebo máte problém, navštívte webovú stránku spoločnosti Philips, www.philips.com, alebo sa obráťte na Stredisko starostlivosti o zákazníkov spoločnosti Philips vo Vašej krajine (telefónne číslo strediska nájdete v priloženom celosvetovo platnom záručnom liste). Ak sa vo Vašej krajine toto stredisko nenachádza, obráťte sa na miestneho predajcu výrobkov Philips.

Uvod

Čestitamo vam za nakup in dobrodošli pri Philipsu! Če želite popolnoma izkoristiti podporo, ki jo nudi Philips, registrirajte izdelek na www.philips.com/welcome.

Vaš novi strižnik Philips enostavne uporabe se prilagaja obliki glave in omogoča udobno uporabo. Za čim učinkovitejšo uporabo strižnika preberite spodnja navodila.

Splošni opis (Sl. 1)

- A** Majhen glavnik
- B** Glavno rezilo
- C** Drsno stikalo za vklop/izklop
- D** Indikator dolžine
- E** Zaklep dolžine (zaklene nastavitev dolžine las)
- F** Ščetka za čiščenje
- G** Adapter
- H** Vtikač aparata
- I** Škarje (samo QC5050)
- J** Glavnik za oblikovanje (samo QC5050)

Pomembno

Pred uporabo aparata natančno preberite uporabniški priročnik in ga shranite za poznejšo uporabo.

Nevarnost

- Aparata in adapterja ne močite (Sl. 2).

Opozorilo

- Preden aparat priključite na električno omrežje, preverite, ali na adapterju navedena napetost ustreza napetosti lokalnega električnega omrežja.
- V adapter je vgrajen transformator. Odstranitev in zamenjava adapterja z drugim nista dovoljeni, saj lahko pride do nevarne situacije.
- Aparat ni namenjen, da bi ga uporabljali otroci in osebe z zmanjšanimi fizičnimi ali psihičnimi sposobnostmi in tudi ne osebe s pomanjkljivimi

izkušnjami in znanjem, razen če jih pri uporabi nadzoruje ali jim svetuje oseba, ki je odgovorna za njihovo varnost.

- Otroci naj se ne igrajo z aparatom.

Pozor

- Uporabljajte le priloženi adapter.
- Ne uporabljajte poškodovanega adapterja.
- Aparat uporabljajte, polnite in hranite pri temperaturi med 15 °C in 35 °C.
- Če je adapter poškodovan, ga lahko zamenjate le z originalnim adapterjem iste vrste, da se izognete nevarnosti.
- Aparata ne uporabljajte, če je kateri izmed nastavkov poškodovan ali polomljen, saj se lahko poškodujete.
- Ta aparat je primeren za omrežne napetosti od 220 do 240 voltov.
- Aparat je namenjen samo striženju ljudi. Ne uporabljajte ga v druge namene.
- Raven hrupa: $L_c = 61 \text{ dB [A]}$

Elektromagnetna polja (EMF)

Ta Philipsov aparat ustreza vsem standardom glede elektromagnetnih polj (EMF). Če z aparatom ravnate pravilno in v skladu z navodili v tem priročniku, je njegova uporaba, glede na danes veljavne znanstvene dokaze, varna.

Polnjenje (samo QC5050)

Pred prvo uporabo polnite aparat 8 ur (baterija NiCd) oziroma 12 ur (baterija NiMh).

Povsem napolnjen aparat lahko brez priklopa v električno omrežje uporabljate do 35 minut (baterija NiCd) oziroma do 50 minut (baterija NiMh).

Aparata ne polnite več kot 24 ur.

- 1** Aparat pred polnjenjem izklopite.
 - 2** Vstavite vtikač aparata v aparat (Sl. 3).
 - 3** Adapter vključite v omrežno vtičnico.
- Indikator polnjenja zasveti, kar pomeni, da se aparat polni (Sl. 4).

Ko je aparat povsem napolnjen, indikator polnjenja ne ugasne in ne spremeni barve.

Podaljševanje življenjske dobe baterije

Aparata po prvem polnjenju med posameznimi striženji ne polnite. Napolnite ga šele potem, ko ste baterijo z uporabo (skoraj) povsem izpraznili.

- Dvakrat letno popolnoma izpraznite baterijo, tako da pustite motorček delovati do samodejne zaustavitve.
- Aparata ne puščajte ves čas priključenega na električno omrežje.
- Če aparata niste uporabljali dalj časa, ga polnite 8 ur (baterija NiCd) oziroma 12 ur (baterija NiMh).

Striženje s priključitvijo v električno omrežje

Samo QC5050:

Aparata v primeru polno napolnjene baterije ne uporabljajte priključenega na električno omrežje.

- ▶ Uporaba v električno omrežje priključenega strižnika: strižnik izklopite, ga priključite v električno omrežje in pred vklopom počakajte nekaj sekund.

Samo QC5010:

- 1** Vstavite vtikač aparata v aparat. (Sl. 3)
- 2** Adapter vključite v omrežno vtičnico.

Uporaba aparata

Striženje z nastavkom

- Dolžina las po striženju je navedena v milimetrih na zaslonu. Nastavitve odgovarjajo dolžini las, ki ostane po striženju.
- Dolžina las po striženju je vidna samo, če je nameščen glavnik.

- 1** Namestite nastavek za striženje v vodila aparata ("klik"). (Sl. 5)
Poskrbite, da bosta ročki nastavka za striženje pravilno vstavljeni v vodila na obeh straneh.

2 Glavnik s sukanjem zaklepa dolžine nastavite na želeno dolžino (3, 6, 9, 12, 15, 18 ali 21 milimetrov) (Sl. 6).

3 Vklonite aparat (Sl. 7).

Nasveti

- Svetujemo vam, da pričnete s striženjem pri največji nastavitvi in postopoma zmanjšujete nastavev dolžine, dokler ne dosežete zelene dolžine.
- Če se v nastavku za striženje naberejo lasje, nastavek odstranite in lase spihajte in/ali stresite z njega. Odstranitev nastavka ne spremeni nastavitve dolžine striženja.
- Zapišite si nastavev dolžine las, ki ste jo uporabili za oblikovanje določene pričeske, kot opomnik za naslednja striženja.

Striženje brez nastavka:

Strižnik lahko uporabljate tudi brez nastavka, in sicer za oblikovanje linije pričeske po vratu in okoli ušes.

- Nastavek za striženje snemite z aparata (Sl. 8).

Nikoli ne povlecite za upogljivi vrh nastavka za striženje. Vedno povlecite za spodnji del.

- Nastavek ohranja rezilo na določeni razdalji od lasišča. Če boste nastavek uporabljali brez nastavka, boste lase ostrigli skoraj povsem do kože.

Čiščenje

Aparat po vsaki uporabi očistite.

Za čiščenje aparata ne uporabljajte jedkih in agresivnih sredstev in tekočin, kot so npr. alkohol, bencin ali aceton.

Aparat in adapter smete čistiti le s priloženo ščetko.

1 Pred čiščenjem aparat izklopite in izključite iz električnega omrežja.

2 Nastavek za striženje snemite z aparata (Sl. 8).

3 S palcem potisnite srednji del strižne enote navzgor, da se odpre in jo nato snemite z aparata (Sl. 9).

Pazite, da strižna enota ne pade na tla.

- 4** Strižno enoto čistite s priloženo ščetko (Sl. 10).
- 5** S priloženo ščetko čistite tudi notranjost aparata (Sl. 11).
- 6** Zatič strižne enote vstavite v režo in enoto potisnite nazaj na aparat ("klik") (Sl. 12).

Aparata ni potrebno podmazovati.

Zamenjava

Obrabljeno ali poškodovano strižno enoto lahko zamenjate le z originalno Philipsovo strižno enoto.

- 1** S palcem potisnite srednji del strižne enote navzgor, da se odpre in jo nato snemite z aparata (Sl. 9).

Pazite, da strižna enota ne pade na tla.

- 2** Zatič nove strižne enote vstavite v režo in enoto potisnite nazaj na aparat ("klik") (Sl. 12).

Okolje (samo QC5050)

- Aparata po preteku življenjske dobe ne odvrzite skupaj z običajnimi gospodinjstvi odpadki, temveč ga odložite na uradnem zbirnem mestu za recikliranje. Tako pripomorete k ohranitvi okolja (Sl. 13).
- Vgrajena akumulatorska baterija vsebuje snovi, ki lahko onesnažijo okolje. Preden aparat zavržete in oddate na uradnem zbirnem mestu, odstranite baterijo. Baterijo odložite na uradnem zbirnem mestu za baterije. Če imate z odstranitvijo baterije težave, lahko aparat odnesete na Philipsov pooblaščen servis, kjer jo bodo odstranili in zavrgli na okolju prijazen način.

Odstranjevanje baterije

Baterijo odstranite le, če je popolnoma prazna.

- 1** Aparat izključite iz električnega omrežja in ga pustite delovati, dokler se sam ne zaustavi.

2 S palcem potisnite srednji del strižne enote navzgor, da se odpre in jo nato snemite z aparata (Sl. 9).

Pazite, da strižna enota ne pade na tla.

3 Zgornji del ohišja odstranite z notranjega dela naprave s pomočjo izvijača (Sl. 14).

4 Z aparata snemite spodnji del ohišja (Sl. 15).

5 Baterijo dvignite in jo odstranite iz aparata (Sl. 16).

6 Prerežite žice in baterijo odvrzite na okolju prijazen način.

Ko aparat odprete, ga ne smete več priključiti na električno omrežje.

Garancija in servis

Za servis, informacije ali v primeru težav obiščite Philipsovo spletno stran na naslovu **www.philips.com** ali pa se obrnite na Philipsov center za pomoč uporabnikom v svoji državi (telefonsko številko najdete v mednarodnem garancijskem listu). Če v vaši državi takšnega centra ni, se obrnite na lokalnega Philipsovega prodajalca.

Uvod

Čestitamo vam na kupovini i dobrodošli u Philips! Da biste imali sve pogodnosti podrške koju pruža Philips, registrujte svoj proizvod na www.philips.com/welcome.

Vaš novi Philips aparat za šišanje izuzetno je jednostavan za upotrebu i prilagođava se obliku glave te omogućava ugodnu upotrebu. Da biste uživali u korišćenju aparata za šišanje, savetujemo da pročitate sledeće informacije.

Opšti opis (Sl. 1)

- A** Mali češalj
- B** Glavni element za šišanje
- C** Dugme za uključivanje/isključivanje
- D** Indikator dužine
- E** Zaključavanje postavke za dužinu kose (zaključava postavku za dužinu kose)
- F** Četka za čišćenje
- G** Adapter
- H** Priključni kabl
- I** Makaze (samo QC5050)
- J** Češalj za oblikovanje (samo QC5050)

Važno

Pre upotrebe aparata pažljivo pročitajte ovo uputstvo i sačuvajte ga za buduće potrebe.

Opasnost

- Vodite računa da se aparat i adapter ne pokvase (Sl. 2).

Upozorenje

- Pre uključivanja aparata proverite da li napon naznačen na aparatu odgovara naponu lokalne mreže.
- Adapter ima ugrađen transformator. Ne uklanjajte adapter da biste ga zamenili drugim priključkom, jer se na taj način izlažete opasnosti.
- Ovaj aparat nije namenjen za upotrebu od strane osoba (uključujući i decu) sa smanjenim fizičkim, senzornim ili mentalnim sposobnostima,

ili nedostatkom iskustva i znanja, osim pod nadzorom ili na osnovu instrukcija za upotrebu aparata datih od strane osobe koja odgovara za njihovu bezbednost.

- Deca moraju da budu pod nadzorom da se ne bi igrala sa aparatom.

Oprez

- Koristite samo adapter koji se nalazi u kompletu.
- Nemojte upotrebljavati oštećeni adapter.
- Upotrebljavajte, puniti i odložite aparat na temperaturi od 15°C do 35°C.
- Ako je adapter oštećen, uvek ga zamenite originalnim da bi se izbegla opasnost.
- Nemojte koristiti aparat ako je neki od dodataka oštećen ili polomljen jer to može uzrokovati povrede.
- Ovaj aparat je pogodan za mrežni napon od 220 do 240V.
- Aparat je namenjen samo za šišanje ljudske kose. Nemojte ga koristiti u druge svrhe.
- Nivo buke: $L_c = 61 \text{ dB [A]}$

Elektromagnetna polja (EMF)

Ovaj Philips aparat je usklađen sa svim standardima u vezi sa elektromagnetnim poljima (EMF). Ako se aparatom rukuje na odgovarajući način i u skladu sa uputstvima iz ovog priručnika, aparat je bezbedan za upotrebu prema naučnim dokazima koji su danas dostupni.

Punjenje (samo QC5050)

Aparat puniti 8 sati (NiCd baterija) ili 12 sati (NiMh baterija) pre prve upotrebe.

Napunjen aparat za šišanje možete bežično da koristite do 35 minuta (NiCd baterija) ili 50 minuta (NiMh baterija).

Aparat ne puniti duže od 24 sata.

1 Isključite aparat pre nego što počnete sa punjenjem.

2 Spojite priključni kabl u aparat (Sl. 3).

3 Uključite adapter u zidnu utičnicu.

- ▶ Lampica - indikator punjenja se pali kako bi označila da se uređaj puni (Sl. 4).

Lampica jedinice za punjenje se neće ugaziti ili promeniti boju kada je aparat napunjen do kraja.

Optimizacija radnog veka baterije

Aparat nakon prvog punjenja nemojte puniti između šišanja. Nastavite sa upotrebom i aparat ponovo napunite tek kada baterija bude (gotovo) prazna.

- Dva puta godišnje potpuno ispraznite bateriju tako da aparat ostavite uključen dok sam ne prestane da radi.
- Aparat ne ostavljajte uključen u zidnu utičnicu sve vreme.
- Ako aparat duže vreme nije korišćen, mora se puniti 8 sati (NiCd baterija) ili 12 sati (NiMh baterija).

Šišanje sa mrežnim napajanjem

Samo QC5050:

Mrežno napajanje nemojte koristiti ako je baterija potpuno puna.

- ▶ Da biste aparat koristili sa mrežnim napajanjem: isključite aparat za šišanje, priključite ga na mrežno napajanje i pre uključivanja aparata pričekajte nekoliko sekundi.

Samo QC5010:

1 Spojite priključni kabl u aparat. (Sl. 3)

2 Uključite adapter u zidnu utičnicu.

Upotreba aparata

Šišanje sa dodatkom u obliku češlja

- Podešavanja za različite dužine kose označena su u milimetrima na ekranu. Podešavanja odgovaraju dužini kose nakon šišanja.
- Dužina kose nakon šišanja je vidljiva samo kada je postavljen češalj.

1 Pomerite dodatak sa češljem u odgovarajuće proreze na aparatu ('klik'). (Sl. 5)

Proverite da li su ručice dodatka propisno umetnute u proreze sa obe strane.

2 Postavite češalj na željenu dužinu kose (3, 6, 9, 12, 15, 18 ili 21 milimetara) okretanjem dela za zaključavanje postavke za dužinu kose (Sl. 6).

3 Uključite aparat (Sl. 7).

Saveti

- Savetujemo da počnete šišanje sa podešavanjem za najveću dužinu i postepeno smanjujete dužinu kose dok ne postignete željenu dužinu.
- Ako se na češlju nakupilo dosta kose, skinite dodatak u obliku češlja sa aparata i oduvajte i/ili otresite kosu sa češlja. Skidanje češlja neće promeniti podešavanje za dužinu kose.
- Zapišite podešavanja koja ste odabrali za kreiranje određene frizure, kao podsetnik za narednu sesiju šišanja.

Šišanje bez dodatka u obliku češlja:

Aparat za šišanje bez dodatka u obliku češlja možete da koristite da biste oblikovali liniju kose na vratu i oko ušiju.

- Skinite dodatak u obliku češlja tako da ga povučete sa aparata (Sl. 8). Nikada ne povlačite savitljivi vrh češlja. Vucite isključivo za donji deo.
- Dodatak u obliku češlja drži jedinicu rezača na određenom rastojanju od glave. To znači da ćete, ako aparat za šišanje upotrebite bez dodatka, kosu odseći neposredno iznad kože glave.

Čišćenje

Aparat očistite nakon svake upotrebe.

Za čišćenje aparata ne upotrebljavajte abrazive, sredstva za ribanje niti tečnosti kao što su alkohol, benzin ili aceton.

Aparat i adapter mogu se čistiti isključivo četkom koju ste dobili u kompletu.

1 Pre čišćenja isključite aparat i izvucite kabl iz struje.

2 Skinite dodatak u obliku češlja tako da ga povučete sa aparata (Sl. 8).

3 Palcem gurajte srednji deo jedinice rezača prema gore sve dok se ne otvori i onda ga svucite sa aparata (Sl. 9).

Vodite računa da jedinica rezača ne padne na pod.

4 Jedinicu rezača očistite sa četkom koja se nalazi u kompletu (Sl. 10).

5 Istom četkom očistite i unutrašnjost aparata (Sl. 11).

6 Stavite ušicu jedinice rezača u prorez i gurnite jedinicu nazad na aparat ('klik') (Sl. 12).

Aparat se ne mora podmazivati.

Zamena delova

Istrošenu ili oštećenu jedinicu rezača treba zameniti isključivo originalnom Philips jedinicom rezača.

1 Palcem gurajte srednji deo jedinice rezača prema gore sve dok se ne otvori i onda ga svucite sa aparata (Sl. 9).

Vodite računa da jedinica rezača ne padne na pod.

2 Stavite ušicu nove jedinice rezača u prorez i gurnite jedinicu nazad na aparat ('klik') (Sl. 12).

Zaštita okoline (samo QC5050)

- Aparat koji se više ne može upotrebljavati nemojte da odlažete u kućni otpad, već ga predajte na zvaničnom mestu prikupljanja za reciklažu. Tako ćete doprineti zaštiti okoline (Sl. 13).
- Ugrađena punjiva baterija sadrži supstancije koje mogu da zagađe okolinu. Uvek uklonite bateriju pre nego što bacite aparat i predate ga na službenom odlagalištu. Baterije odlažite na službenom mestu za odlaganje baterija. Ako imate problema sa uklanjanjem baterije, aparat možete da odnesete u Philips servisni centar. Osoblje centra će ukloniti bateriju i odložiti je tako da ne zagađuje okolinu.

Odlaganje baterije

Uklonite bateriju samo kada je potpuno prazna.

- 1** Isključite aparat iz električne mreže i ostavite ga da radi dok se motor ne zaustavi.
- 2** Palcem gurajte srednji deo jedinice rezača prema gore sve dok se ne otvori i onda ga svucite sa aparata (Sl. 9).

Vodite računa da jedinica rezača ne padne na pod.

- 3** Uklonite gornji deo kućišta od unutrašnjeg dela aparata pomoću odvijača (Sl. 14).
- 4** Odvojite donji deo kućišta od aparata (Sl. 15).
- 5** Izvadite bateriju tako da je podignete iz aparata (Sl. 16).
- 6** Presecite žice i odložite bateriju tako da ne zagađuje okolinu.

Aparat nakon otvaranja ne priključujte na električnu mrežu.

Garancija i servis

Ukoliko vam je potreban servis, informacije ili ako imate neki problem, posetite web-stranicu kompanije Philips na adresi www.philips.com ili se obratite centru za korisničku podršku kompanije Philips u svojoj zemlji (broj telefona ćete pronaći u međunarodnom garantnom listu). Ako u vašoj zemlji ne postoji predstavništvo, obratite se ovlašćenom prodavcu Philips proizvoda.

Вступ

Вітаємо Вас із покупкою та ласкаво просимо до клубу Philips! Щоб уповні скористатися підтримкою, яку пропонує Philips, зареєструйте свій виріб на веб-сайті www.philips.com/welcome.

Ваша нова надзвичайно проста у використанні машинка Philips для підстригання волосся підлаштовується під контури голови та забезпечує зручність у користуванні. Щоб із задоволенням користуватися машинкою, радимо спершу ознайомитися з цією інформацією

Загальний опис (Мал. 1)

- A** Мала насадка-гребінець
- B** Основний ріжучий елемент
- C** Повзунковий вимикач
- D** Індикатор довжини
- E** Регулятор довжини з блокуванням (регулює та блокує налаштування довжини волосся)
- F** Щітка для чищення
- G** Адаптер
- H** Вилка пристрою
- I** Ножиці (лише модель QC5050)
- J** Гребінець для моделювання (лише модель QC5050)

Важлива інформація

Уважно прочитайте цей посібник користувача перед тим, як використовувати пристрій, та зберігайте його для майбутньої довідки.

Небезпечно

- Зберігайте пристрій та адаптер сухими (Мал. 2).

Попередження

- Перед тим, як приєднувати пристрій до мережі, перевірте, чи збігається напруга, вказана у таблиці характеристик, із напругою у мережі.

- Вилка-адаптер містить трансформатор. Не від'єднуйте адаптер для заміни іншим, оскільки це може спричинити небезпечну ситуацію.
- Цей пристрій не призначено для користування особами (включаючи дітей) з послабленими фізичними відчуттями чи розумовими здібностями, або без належного досвіду та знань, крім випадків користування під наглядом чи за вказівками особи, яка відповідає за безпеку їх життя.
- Дорослі повинні стежити, щоб діти не бавилися пристроєм.

Увага

- Використовуйте лише адаптер, що додається.
- Не використовуйте пошкоджений адаптер.
- Використовуйте, заряджайте і зберігайте пристрій за температури від 15°C до 35°C.
- Якщо адаптер пошкоджено, для уникнення небезпеки його обов'язково слід замінити оригінальним.
- Не використовуйте пристрій, якщо одну з насадок пошкоджено чи розбито, оскільки це може призвести до травмування.
- Цей пристрій може працювати з напругою від 220 до 240 В.
- Цей пристрій призначений лише для підстригання волосся на голові людини. Не використовуйте його для інших цілей.
- Рівень шуму: $L_c = 61$ дБ [A]

Електромагнітні поля (ЕМП)

Цей пристрій Philips відповідає всім стандартам, які стосуються електромагнітних полів (ЕМП). Згідно з останніми науковими дослідженнями, пристрій є безпечним у використанні за умов правильної експлуатації відповідно до інструкцій, поданих у цьому посібнику користувача.

Зарядження (лише модель QC5050)

Перед першим використанням заряджайте пристрій протягом 8 (батарея NiCd) або 12 годин (батарея NiMh).

Повністю заряджений пристрій може працювати від батареї до 35 (батарея NiCd) чи 50 хвилин (батарея NiMh).

Ніколи не заряджайте пристрій довше, ніж 24 години.

- 1** Вимкніть пристрій перед зарядженням.
- 2** Вставте у пристрій вилку (Мал. 3).
- 3** Вставте вилку-адаптер у розетку на стіні.
 - ▶ Індикатор заряду засвічується, а, отже, пристрій заряджається (Мал. 4).

Коли пристрій повністю зарядиться, індикатор зарядження не згасне і не змінить кольору.

Збільшення строку служби батареї.

Після першої зарядки не можна підзаряджати пристрій між сеансами роботи. Працюйте до (майже) повної розрядки акумулятора і лише тоді зарядіть пристрій знову.

- Двічі на рік повністю розряджайте акумулятор, давши двигуну працювати до повної зупинки.
- Не можна тримати пристрій весь час підключеним до розетки.
- Якщо пристрій довго не використовували, його потрібно заряджати 8 (батарея NiCd) або 12 годин (батарея NiMh).

Підстригання з живленням від електромережі

Лише модель QC5050:

Не під'єднуйте пристрій до електромережі, якщо акумулятор повністю заряджений.

- ▶ Щоб використовувати машинку для підстригання волосся під'єднаною до електромережі: вимкніть машинку, під'єднайте до мережі і через декілька секунд увімкніть.

Лише модель QC5010:

- 1** Вставте у пристрій вилку. (Мал. 3)
- 2** Вставте вилку-адаптер у розетку на стіні.

Застосування пристрою

Підстригання з використанням насадки-гребінця

- Довжина волосся після підстригання вказується на дисплеї у міліметрах. Ця величина показує, якою буде довжина волосся після підстригання.
- Довжину волосся після підстригання видно лише тоді, коли встановлено насадку.

1 Вставте насадку-гребінець у напрямні пази на пристрої до клацання. (Мал. 5)

Перевірте, чи ручки насадка-гребеня були правильно вставлені в пази з обох боків.

2 Налаштуйте гребінець на відповідну довжину волосся (3, 6, 9, 12, 15, 18 чи 21 мм), повертаючи регулятор довжини волосся (Мал. 6).

3 Увімкніть пристрій (Мал. 7).

Поради

- Радимо починати стрижку з найбільшого налаштування довжини, а потім поступово зменшувати довжину волосся, поки не буде досягнуто бажаної.
- Якщо в насадці-гребінці зібралось багато волосся, витягніть її та здуйте або витрясіть з неї волосся. Виймання насадки не змінює вибране налаштування довжини волосся.
- Запишіть налаштування довжини волосся для певних зачісок, як нагадування для подальшого використання.

Підстригання без насадки-гребінця

Машинку для підстригання можна використовувати без насадки-гребінця, щоб створити лінію в області комірця та біля вух.

- Щоб зняти насадку-гребінець з пристрою, потягніть її назовні (Мал. 8).

Ніколи не тягніть за гнучкий верх насадки. Завжди витягуйте за нижню частину.

- Насадка-гребінець тримає ріжучий блок на відстані від голови. Це означає, що під час використання машинки без насадки-гребінця волосся буде зрізатися дуже близько до шкіри.

Чищення

Пристрій слід чистити щоразу після використання.

Не використовуйте для чищення абразивні засоби чи металеві ганчірки або рідини на зразок спирту, бензину чи ацетону.

Пристрій і адаптер до нього можна чистити тільки щіточкою з комплекту.

- 1** Перед чищенням вимкніть пристрій і від'єднайте його від мережі.
- 2** Щоб зняти насадку-гребінець з пристроєм, потягніть її назовні (Мал. 8).
- 3** Потисніть середню частину ріжучого блоку догори великим пальцем, щоб відкрити його і витягнути з пристроєм (Мал. 9). Обережно, не випустіть його з рук.
- 4** Ріжучий блок слід чистити щіточкою з комплекту (Мал. 10).
- 5** Цією ж щіточкою слід чистити пристрій також і з середини (Мал. 11).
- 6** Помістіть виступ ріжучого блоку у виїмку і вставте ріжучий блок назад у пристрій до клацання (Мал. 12).

Пристрій не потребує змащення.

Заміна

Зношений або пошкоджений ріжучий блок слід замінити лише оригінальними ріжучими блоками Philips.

- 1** Потисніть середню частину ріжучого блоку догори великим пальцем, щоб відкрити його і витягнути з пристроєм (Мал. 9).

Обережно, не випустіть його з рук.

- 2** Помістіть виступ нового ріжучого блоку у виїмку і вставте його назад у пристрій (“до фіксації”) (Мал. 12).

Навколишнє середовище (лише модель QC5050)

- Не викидайте пристрій разом із звичайними побутовими відходами, а здавайте його в офіційний пункт прийому для повторної переробки. Таким чином Ви допомагаєте захистити довкілля (Мал. 13).
- Вбудована акумуляторна батарея містить речовини, які можуть забруднювати навколишнє середовище. Перед утилізацією пристрою або передачею в офіційний пункт прийому, завжди виймайте батарею. Батарею віддайте в офіційний пункт прийому батарей. Якщо Ви не можете вийняти батареї, візьміть пристрій з собою до сервісного центру Philips, де батарею виймуть і утилізують в безпечний для навколишнього середовища спосіб.

Утилізація акумулятора

Витягайте батарею лише тоді, коли заряд повністю вичерпано.

- 1** Від’єднайте машинку від електромережі і дайте їй попрацювати до повної зупинки двигуна.
- 2** Потисніть середню частину ріжучого блоку догори великим пальцем, щоб відкрити його і витягнути з пристрою (Мал. 9).

Обережно, не випустіть його з рук.

- 3** За допомогою викрутки зніміть верхню частину корпусу зсередини пристрою (Мал. 14).
- 4** Від’єднайте від пристрою нижню частину корпусу (Мал. 15).
- 5** Витягніть батарею, піднімаючи її з пристрою (Мал. 16).
- 6** Обріжте дроти і утилізуйте батарею у безпечний для зовнішнього середовища спосіб.

Вийнявши батарею, не підключайте пристрій до мережі.

Гарантія та обслуговування

Якщо Вам необхідна інформація або обслуговування, якщо у Вас виникла проблема, відвідайте веб-сайт компанії Philips www.philips.com або зверніться до Центру обслуговування клієнтів компанії Philips у Вашій країні (телефон можна знайти на гарантійному талоні). Якщо у Вашій країні немає Центру обслуговування клієнтів, зверніться до місцевого дилера Philips.

Служба підтримки споживачів

тел.: 0-800-500-697 (дзвінки зі стаціонарних телефонів на території України безкоштовні)

для більш детальної інформації завітайте на www.philips.ua

Компанія Philips встановлює строк служби на даний виріб – не менше 3 років

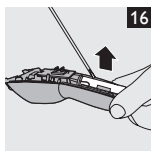
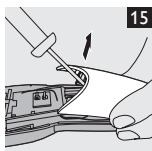
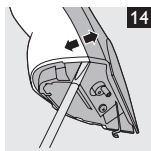
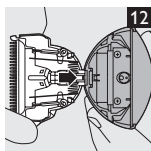
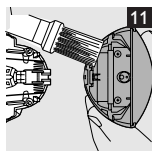
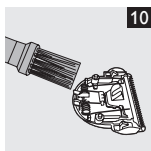
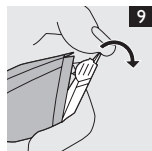
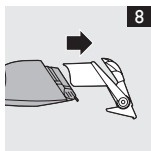
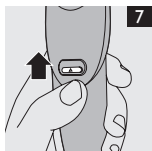
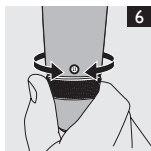
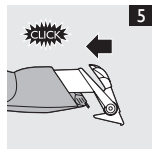
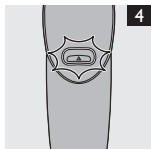
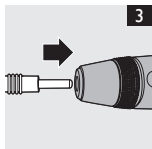
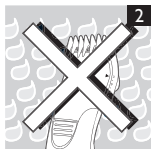



www.philips.com

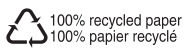

4203.000.5453.5