

**PHILIPS**

GC4500 series

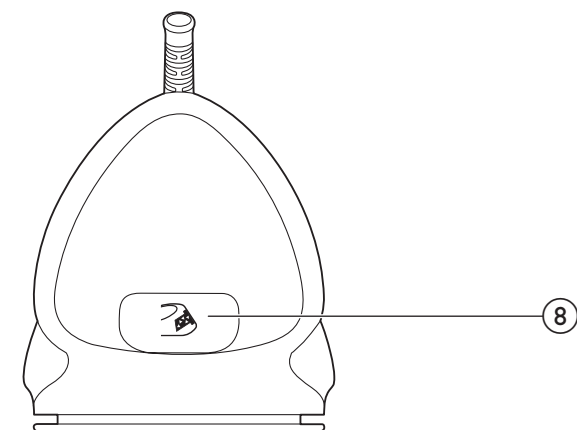

1

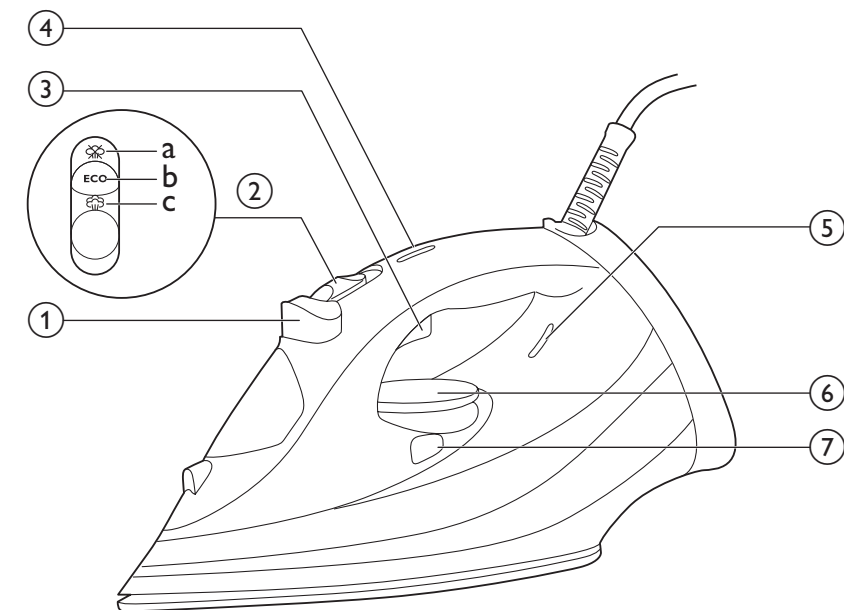

© 2016 Koninklijke Philips N.V.  
All rights reserved.

4239 001 04682



User manual

Руководство пользователя

Kullanım kılavuzu

Посібник користувача

Пайдаланушы нұсқаулығы

### Quick Start Guide – Start here

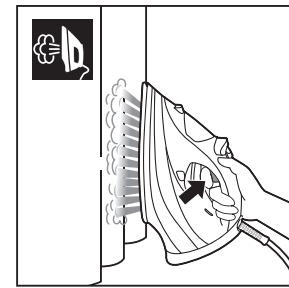
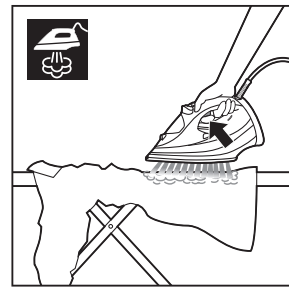
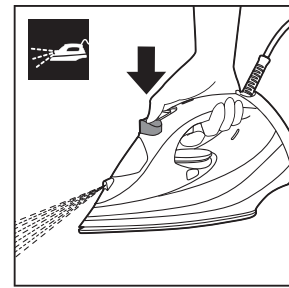
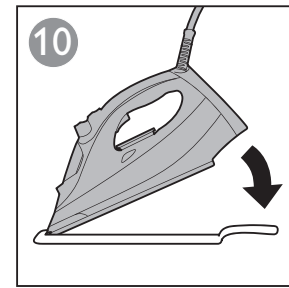
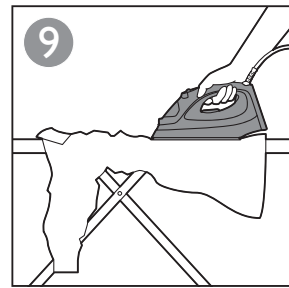
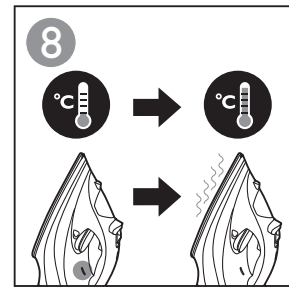
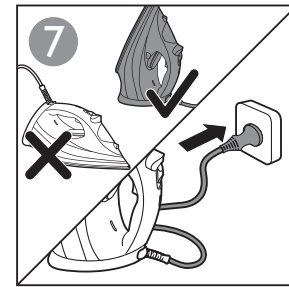
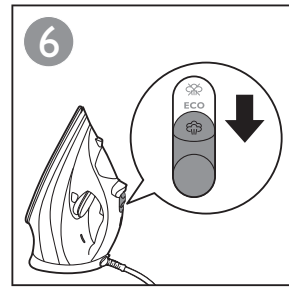
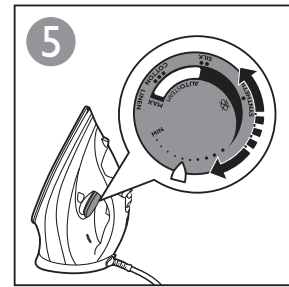
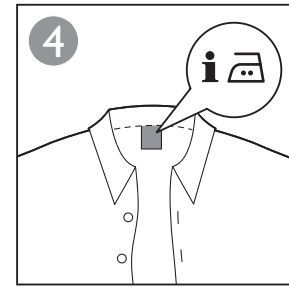
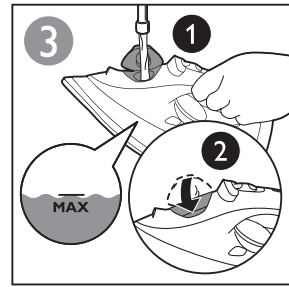
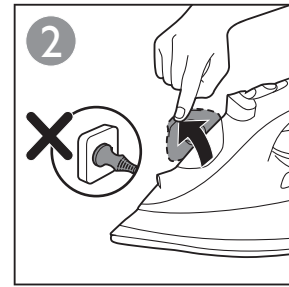

### Quick Start Guide – Calc clean

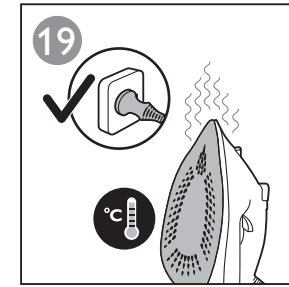
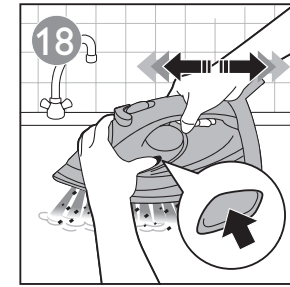
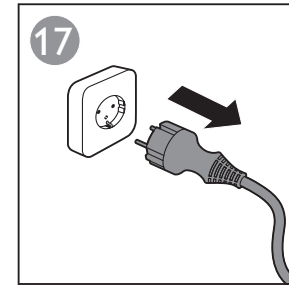
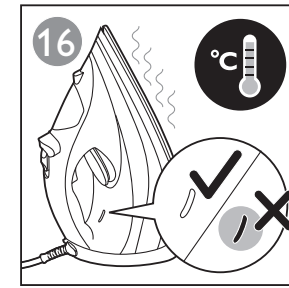
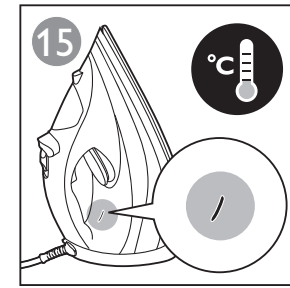
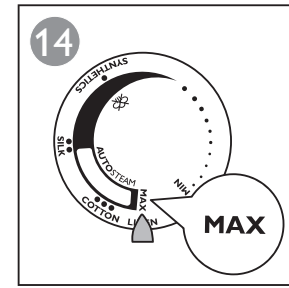
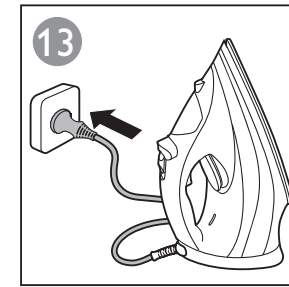
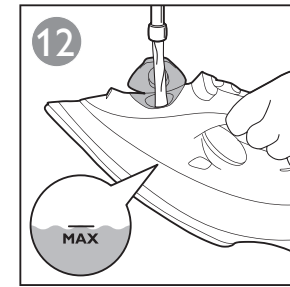
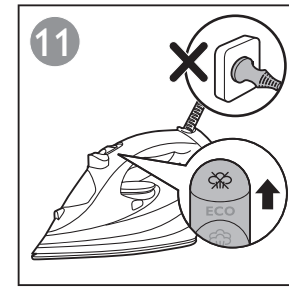

### Quick Start Guide – Storage

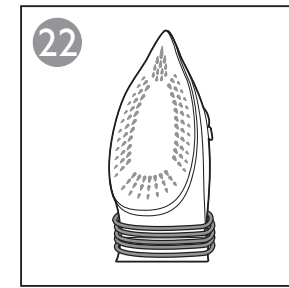
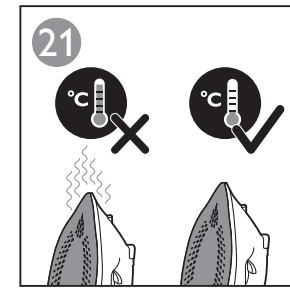
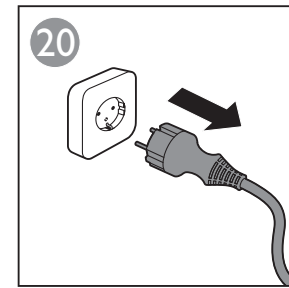

**GC4500 series**

**ENGLISH 6**

**РУССКИЙ 9**

**TÜRKÇE 13**

**УКРАЇНСЬКА 16**

**ҚАЗАҚША 19**

## Important

Congratulations on your purchase and welcome to Philips! To fully benefit from the support that Philips offers, register your product at [www.philips.com/welcome](http://www.philips.com/welcome).

Read the separate important information leaflet and this user manual carefully before you use the appliance. Keep both documents for future reference.

## Product overview (Fig. 1)

- 1 Spray button
- 2 Steam slider
  - a. Dry setting
  - b. ECO setting
  - c. Auto steam setting
- 3 Steam boost trigger
- 4 Safety auto-off light (specific types only)
- 5 Temperature indicator light
- 6 Temperature dial with Auto steam control
- 7 Calc clean button
- 8 Built-in calc container

## Type of water to use

Your appliance has been designed to be used with tap water. If you live in an area with hard water, fast scale build-up may occur. Therefore, it is recommended to use distilled or demineralized water to prolong the lifetime of your appliance.

Do not put perfume, vinegar, starch, descaling agents, ironing aids or other chemicals in the water tank.

## Ironing

**Please read the quick start guide in this user manual carefully to start using your appliance. (Fig. 2-10)**

### Temperature setting

Select the temperature to the appropriate setting for your garment according to table 1 below:

Table 1:

Fabric type	Temperature setting	Auto steam control	Steam boost
Linen	MAX	Automatically adjusted to the optimal amount	Yes
Cotton	●●●		Yes
Wool	●●		No
Silk	●●		No
Synthetic fabric (e.g. acrylic, nylon, polyamide, polyester)	●	Automatically adjusted to no steam	No

## Steam setting

---

- **Auto steam:** The iron automatically adjusts the steam output according to the selected temperature to provide the best ironing result.
- **ECO:** This steam setting enables you to reduce the steam output to save energy and still have sufficient steam to iron your garments.
- **Dry:** This steam setting enables you to iron without steam or to stop steam when the iron is not in use.
- **Iron with extra steam:** Press and hold the steam boost trigger to get more steam to remove stubborn creases.

## Delicate fabric protector (specific types only)

---

The delicate fabric protector protects delicate fabrics from heat damage and shiny patches.

With the delicate fabric protector you can iron delicate fabrics (silk, wool and nylon) at temperature settings ●●● to **MAX** in combination with all steam functions available on the iron.

The delicate fabric protector reduces the soleplate temperature instantly, thus allowing you to iron delicate fabrics safely.

If you do not know what kind or kinds of fabric an article is made of, determine the right ironing temperature by ironing a part that is not visible when you wear or use the article.

- 1** Put the iron on the delicate fabric protector ('click') (Fig. 10).

## Steam boost function and vertical steaming

---

- Press and release the steam boost trigger for a powerful boost steam. This can be used to remove targeted stubborn creases or creases from a hanged garment.

*Note: The steam boost function should only be used at temperature setting between ●●● to MAX. Leaking may appear if you use steam boost at too low a temperature.*

Hot steam comes out of the iron. Do not remove wrinkles from a garment while some one is wearing it. To prevent burns, do not direct the steam at people.

## Safety auto-off (specific types only)

The safety auto-off function automatically switches off the iron if it has not been used for 30 seconds resting on its soleplate or 8 minutes resting on its backplate. The auto-off light will light up.

- To let the iron heat up again, pick up the iron or move it slightly. The auto-off light goes out.

## Cleaning and maintenance

---

### Cleaning

- 1** Unplug the iron and let it cool down.
- 2** Pour any remaining water out of the water tank from the water filling door.
- 3** Wipe flakes and any other deposit off the soleplate with a damp cloth and a non-abrasive (liquid) cleaning agent.

To keep the soleplate smooth, avoid hard contact with metal objects. Never use a scouring pad, vinegar or other chemicals to clean the soleplate.

## 8 ENGLISH

### Calc clean function

**IMPORTANT:** This iron comes with a Built-in calc container, which collects loose scale particles during ironing. The calc container is not meant for removal by the user. The scale particles are flushed out of the iron during calc clean process. Perform calc clean once every 1 month to maintain good steam performance and prolong the life of your iron. If water in your area is hard, or you see scales coming out from the soleplate during ironing, use calc clean more frequently.

**1** Make sure the iron is unplugged and the steam slider is set to dry setting. (Fig. 11)

**2** Fill the water tank to the MAX indication. (Fig. 12)

Do not pour vinegar or other descaling agents into the water tank.

**3** Plug in the iron and set the temperature dial to MAX. (Fig. 13-14)

**4** Unplug the iron when the temperature light goes out. (Fig. 15-17)

**5** Hold the iron over the sink. Keep pushing the calc clean button and gently shake the iron forth and back until all water in the water tank has been used up. (Fig. 18)

Scales is flushed out, steam and boiling water also come out of the soleplate.

*Note: Repeat steps 2 to 5 if the water that comes out of the iron still contains scale particles.*

**6** Plug in the iron and let the iron heat up to dry the soleplate. (Fig. 19)

**7** Unplug the iron when the temperature indicator light goes out.

**8** Move the iron gently over a piece of cloth to remove any water stains on the soleplate.

### Troubleshooting

This chapter summarises the most common problems you could encounter with the appliance. If you are unable to solve the problem with the information below, visit [www.philips.com/support](http://www.philips.com/support) for a list of frequently asked questions or contact the Consumer Care Centre in your country (see the worldwide guarantee leaflet for contact details).

Problem	Possible cause	Solution
Water leaks from the water filling door.	You have overfilled the water tank.	Do not fill the water tank beyond the <b>MAX</b> indication. Pour excess water out of the water tank.
Water drips from the soleplate after the iron has been unplugged or has been stored.	The steam slider is set to <b>MAX</b> or <b>ECO</b> .	Set the steam slider to dry setting.
	You have put the iron in horizontal position with water still left in the water tank.	Empty the water tank.
The steam boost function does not work properly (water leaks out of the soleplate).	You have used the steam boost function too often within a very short period.	Wait for a few seconds before you use the steam boost function again.
	You have used the steam boost function at too low a temperature.	Set an ironing temperature at which the steam boost function can be used ( <b>●●●</b> to <b>MAX</b> ).
Flakes and impurities come out of the soleplate during ironing.	Calc are formed inside the soleplate.	Use the calc clean function (see chapter 'Cleaning and maintenance', section 'calc clean function').

### Важно

Поздравляем с покупкой и приветствуем в клубе Philips! Чтобы воспользоваться всеми преимуществами поддержки Philips, зарегистрируйте продукт на веб-сайте [www.philips.com/welcome](http://www.philips.com/welcome).

Перед использованием прибора внимательно ознакомьтесь с буклетом с важной информацией и данным руководством пользователя. Сохраните эти документы для дальнейшего использования в качестве справочного материала.

### Описание изделия (рис. 1)

- 1 Кнопка разбрызгивателя
- 2 Переключатель режимов подачи пара
  - a. Глажение без пара
  - b. Экорегим
  - c. Функция автоматической подачи пара
- 3 Кнопка парового удара
- 4 Индикатор автоотключения (только для некоторых моделей)
- 5 Индикатор нагрева
- 6 Дисковый регулятор нагрева с автоматической регулировкой подачи пара
- 7 Кнопка очистки от накипи
- 8 Встроенный контейнер для накипи

### Тип используемой воды

Прибор предназначен для использования с водопроводной водой. Если вода в вашем регионе очень жесткая, в приборе может быстро образовываться накипь. Поэтому для продления срока службы прибора рекомендуется использовать дистиллированную или деминерализованную воду.

Не добавляйте в резервуар для воды духи, уксус, крахмал, химические средства для удаления накипи, добавки для глажения или другие химические средства.

### Глажение

**Перед использованием прибора внимательно ознакомьтесь с информацией в прилагаемом кратком руководстве пользователя (рис. 2-10).**

### Настройка температуры

Чтобы выбрать настройку температуры, подходящую для конкретного типа ткани, ознакомьтесь с таблицей 1 ниже.

Таблица 1.

Тип ткани	Настройка температуры	Автоматическая регулировка подачи пара	"Паровой удар"
Лен	MAX		Да
Хлопок	●●●	Автоматическая настройка оптимального уровня	Да
Шерсть	●●		нет
Silk	●●		нет
Синтетические ткани (например, акрил, нейлон, полиамид, полиэстер)	●	Автоматическая настройка: подача пара отключена	нет

## 10 РУССКИЙ

### Режим подачи пара

---

- **Автоматическая подача пара:** утюг автоматически регулирует подачу пара в соответствии с выбранной температурой, чтобы обеспечить оптимальный результат глажения.
- **ЕСО:** данная настройка сокращает подачу пара в целях энергосбережения, при этом сохраняя его объем на оптимальном уровне.
- **Глажение без пара:** данная настройка отключает подачу пара во время глажения или если утюг не используется.
- **Глажение с усиленной подачей пара:** нажмите и удерживайте кнопку парового удара, чтобы с помощью большого количества пара разгладить жесткие складки.

### Насадка для глаженья деликатных тканей (только унекоторых моделей).

---

Насадка для глаженья деликатных тканей позволяет гладить ткани, требующие бережного обращения при высокой температуре и защищает от образования лоснящихся пятен.

Насадка для глаженья деликатных тканей предназначена для глажения тканей, требующих бережного обращения (шелк, шерсть и нейлон) при установке дискового регулятора нагрева в положение от ●●● до **МАХ**, в сочетании со всеми функциями обработки паром.

Насадка для глаженья деликатных тканей мгновенно снижает температуру подошвы, что обеспечивает защиту деликатных тканей при глажении.

Если материал изделия неизвестен, определите температуру глажения, прогладив участок, незаметный при носке или использовании изделия.

- 1** Установите утюг на насадку для глажения деликатных тканей(должен прозвучать щелчок) (Рис. 10).

### Функция парового удара и вертикальное отпаривание

---

- Нажмите и отпустите кнопку парового удара для мощного выброса пара. Эта функция используется для удаления жестких складок, а также при вертикальном отпаривании одежды.

*Примечание. Функцию парового удара следует использовать только при настройках температуры от ●●● до МАХ. Если включить паровой удар при более низкой температуре, может возникнуть протечка.*

Из утюга поступает горячий пар. Запрещается гладить одежду прямо на человеке. Во избежание ожогов не направляйте прибор на кожу.

### Режим автовыключения (только для некоторых моделей)

Благодаря функции автовыключения утюг отключается автоматически, если не используется более 30 секунд (в горизонтальном положении) или более 8 минут (в вертикальном положении). Загорается индикатор автовыключения.

- Чтобы возобновить нагрев утюга, приподнимите утюг или переместите его. Индикатор автовыключения погаснет.

### Очистка и обслуживание

#### Очистка

---

- 1** Отключите утюг от сети и дайте ему остыть.
- 2** Вылейте оставшуюся воду из резервуара через дверцу наливного отверстия.
- 3** Удалите с подошвы следы накипи и другие загрязнения влажной тканью с использованием мягкого (жидкого) моющего средства.



Чтобы поверхность подошвы утюга оставалась гладкой, не допускайте ее соприкосновения с металлическими предметами. Для очистки подошвы запрещается использовать губки с абразивным покрытием, уксус или другие химические средства.

### Функция очистки от накипи

**ВАЖНАЯ ИНФОРМАЦИЯ:** частицы накипи поступают во встроенный контейнер для накипи во время глажения. Запрещается извлекать контейнер для накипи. Частицы накипи вымываются из утюга во время процесса очистки от накипи. Выполняйте очистку от накипи раз в месяц для поддержания оптимальной подачи пара и продления срока службы утюга. Если в вашем регионе жесткая вода или во время глажения из подошвы утюга поступают частицы накипи, используйте функцию очистки от накипи чаще.

- 1** Убедитесь, что утюг отключен от сети, а переключатель режимов подачи пара установлен в положение без пара (рис. 11).
- 2** Наполните резервуар для воды до отметки MAX (рис. 12).  
Не добавляйте в резервуар для воды уксус и другие средства для удаления накипи.
- 3** Подключите утюг к электросети и установите дисковый регулятор нагрева в положение MAX. (рис. 13-14).
- 4** Когда индикатор нагрева погаснет, отключите утюг от электросети (рис. 15-17).
- 5** Поднесите утюг к раковине. Нажимайте на кнопку очистки от накипи и слегка перемещайте утюг вперед и назад до тех пор, пока из резервуара не выльется вся вода (рис. 18).

При вымывании накипи пар и кипящая вода будут выходить из подошвы утюга.

*Примечание. Если вода, поступающая из утюга, по-прежнему содержит частицы накипи, повторите шаги 2—5.*

- 6** Подключите утюг к сети и нагрейте его, чтобы подошва высохла (рис. 19).
- 7** Когда индикатор нагрева погаснет, отключите утюг от электросети.
- 8** Осторожно проведите утюгом по ткани, чтобы удалить с подошвы излишки воды.

### Поиск и устранение неисправностей

Данная глава посвящена наиболее распространенным проблемам, возникающим при использовании прибора. Если самостоятельно справиться с возникшими проблемами не удастся, см. список часто задаваемых вопросов на веб-странице [www.philips.com/support](http://www.philips.com/support) или обратитесь в центр поддержки потребителей в вашей стране (контактные данные указаны в гарантийном талоне).

Проблема	Возможная причина	Решение
Вода подтекает из дверцы наливного отверстия.	Резервуар для воды переполнен.	Не наполняйте резервуар для воды выше отметки максимального уровня (MAX). Вылейте лишнюю воду из резервуара.
После отключения утюга от электросети или из подошвы вытекает вода.	Переключатель режимов подачи пара установлен в положение MAX или ECO.	Установите переключатель режимов подачи пара в положение без пара.
	Утюг был оставлен в горизонтальном положении, в то время как в резервуаре все еще оставалась вода.	Слейте воду из резервуара.

## 12 РУССКИЙ

Проблема	Возможная причина	Решение
Функция "Паровой удар" работает неправильно (из подошвы вытекает вода).	Функция "Паровой удар" использовалась слишком часто в течение короткого периода времени.	Перед повторным использованием функции "Паровой удар" подождите несколько секунд.
	Функция парового удара использовалась при слишком низкой температуре.	Установите температуру глажения, при которой допускается использование функции парового удара (от ●●● до MAX).
Во время глажения из отверстий подошвы поступают хлопья накипи и грязь.	Внутри подошвы скопились частицы накипи.	Используйте функцию очистки от накипи (см. главу "Очистка и уход", раздел "Функция очистки от накипи").

Паровой утюг

Изготовлено под контролем "Philips Consumer Lifestyle B.V.", Туссендиепен 4, 9206 АД, Драхтен, Нидерланды

Импортер: ООО «ФИЛИПС», Российская Федерация, 123022 г. Москва, ул. Сергея Макеева, д.13, тел. +7 (495) 961-11-11

GC451X -> 2000-2400 Вт, 220-240 В, 50-60 Гц

GC452X -> 2200-2600 Вт, 220-240 В, 50-60 Гц

Для бытовых нужд

Класс защиты от электрического тока: Класс 1 

## Önemli

Ürünü satın aldığınız için teşekkür ederiz; Philips'e hoş geldiniz! Philips'in sunduğu destekten tam olarak yararlanmak için ürününüzü [www.philips.com/welcome](http://www.philips.com/welcome) adresinde kaydettirin.

Cihazı kullanmadan önce ayrıca sunulan önemli bilgiler kitapçığını ve bu kullanım kılavuzunu dikkatli bir şekilde okuyun. İki belgeyi de ileride başvurmak üzere saklayın.

## Ürüne genel bakış (Şek. 1)

- 1 Spreyleme düğmesi
- 2 Buhar düğmesi
  - a. Kuru ayar
  - b. ECO ayar
  - c. Otomatik buhar ayar
- 3 Buhar püskürtme düğmesi
- 4 Güvenli otomatik kapanma ışığı (sadece belirli modellerde)
- 5 Sıcaklık göstergesi ışığı
- 6 Otomatik buhar kontrollü sıcaklık kadranı
- 7 Kireç temizleme düğmesi
- 8 Dahili kireç haznesi

## Kullanılabilir su türleri

Cihazınız musluk suyuyla kullanılmak üzere tasarlanmıştır. Yaşadığınız bölgedeki suyun sert olması halinde kısa süre içinde kireç oluşumu meydana gelecektir. Bu nedenle, cihazınızın kullanım ömrünü uzatmak için damıtılmış veya demineralize su kullanmanız önerilir.

Su haznesine parfüm, sirke, kola, kireç çözücü ürünler, ütülemeye yardımcı olacak ürünler ve diğer kimyasal maddeler koymayın.

## Ütüleme

**Lütfen cihazı kullanmaya başlamadan önce bu kullanım kılavuzundaki hızlı başlangıç kılavuzunu dikkatle okuyun (Şek. 2-10).**

### Sıcaklık ayarları

Aşağıdaki tablo 1'e göre giysilerinize uygun sıcaklık ayarını seçin:

Tablo 1:

Kumaş türü	Sıcaklık ayarları	Otomatik buhar kontrolü	Şok buhar
Keten	MAX		Evet
Pamuklu	●●●	Otomatik olarak optimum miktara ayarlanmış	Evet
Yünlü	●●		Hayır
Silk	●●		Hayır
Sentetik kumaşlar (örn. akrilik, naylon, polyamid, polyester)	●	Otomatik olarak buhar yok şeklinde ayarlanır	Hayır

## 14 TÜRKÇE

### Buhar ayarı

- **Otomatik buhar:** En iyi ütüleme sonucunu sağlamak için ütü, seçilen sıcaklığa uygun buhar çıkışını otomatik olarak ayarlar.
- **ECO:** Bu buhar ayarı ile enerjiden tasarruf etmek için buhar çıkışını düşürseniz de giysilerinizi ütülemek için yeterli buhar sağlarsınız.
- **Kuru:** Bu ayar ile buharsız ütü yapabilir veya ütü kullanılmıyorken buhar çıkışını durdurabilirsiniz.
- **Ekstra buharlı ütü:** Daha fazla buharla inatçı kırılgıllıkların üstesinden gelmek için buhar püskürtme düğmesini basılı tutun.

### Hassas kumaş koruyucu (sadece belirli modellerde)

Hassas kumaş koruyucu, hassas kumaşları ısının vereceği zararlardan ve parlak alanlar oluşmasından korur. Hassas kumaş koruyucuyla, ●●● ile **MAX** arasındaki sıcaklık ayarlarını ütüde bulunan buhar özellikleriyle birlikte kullanarak hassas kumaşları (ipek, yünü ve naylon) ütüleyebilirsiniz. Hassas kumaş koruyucu, ütü tabanı sıcaklığını anlık olarak azaltır ve hassas kumaşları güvenle ütülemenizi sağlar. Elbisenin ne tür kumaştan yapıldığını bilmiyorsanız, elbiseyi giydiğinizde görünmeyen bir bölümünü ütüleyerek doğru ütüleme sıcaklığını belirleyin.

**1** Ütüde hassas kumaş koruyucu üzerine koyun ('klik') (Şek. 10).

### Buhar püskürtme fonksiyonu ve dikey ütüleme

- Güçlü buhar püskürtme için buhar püskürtme düğmesine basın ve düğmeyi bırakın. Bu özellik, hedeflenen inatçı kırılgıllıkları veya asılı giysilerdeki kırılgıllıkları gidermek için kullanılabilir.

*Not: Buhar püskürtme fonksiyonu, yalnızca ●●● - MAX arasındaki sıcaklık ayarlarında kullanılmalıdır. Buhar püskürtmeyi çok düşük sıcaklıklarda kullanırsanız sızıntı oluşabilir.*

Ütüden sıcak buhar gelir. Giysi birinin üzerindeyken buruşuklukları gidermeye kalkışmayın. Yanıklara neden olabileceği için buharı insanlara doğru püskürtmeyin.

### Güvenli otomatik kapanma (sadece belirli modellerde)

Ütü, tabanına yerleştirilmiş durumdayken 30 saniye veya arka kısmı üzerine yerleştirilmiş durumdayken 8 dakika boyunca çalışmadığında güvenli otomatik kapanma fonksiyonu ütüyü otomatik olarak kapatır. Otomatik kapanma ışığı yanar.

- Ütüyü tekrar ısınması için kaldırın veya hafifçe yerinden oynatın. Otomatik kapanma ışığı söner.

### Temizlik ve bakım

#### Temizleme

- 1** Ütünün fişini prizden çekin ve soğumasını bekleyin.
- 2** Su haznesinde kalan suyu su doldurma kapağından boşaltın.
- 3** Nemli bir bez ve aşındırıcı olmayan (sıvı) bir temizlik maddesi kullanarak tabandaki tortuları ve diğer artıkları temizleyin.

Tabanın düzlüğünü koruması için metal cisimlerle sert bir şekilde temas etmemesini sağlayın. Tabanı temizlemek için ovalama bezleri, sirke veya diğer kimyasal maddeleri kesinlikle kullanmayın.

## Kireç temizleme fonksiyonu

**ÖNEMLİ:** Bu ütü, ütüleme sırasında kireç parçacıklarını toplayan dahili bir kireç haznesiyle birlikte gelir. Kireç haznesi kullanıcı tarafından çıkarılmamalıdır. Kireç parçacıkları kireç temizleme işlemi sırasında ütüden çekip atılır. İyi buhar performansını sürdürmek ve ütünüzün kullanım ömrünü uzatmak için ayda 1 defa kireç temizleme işlemi gerçekleştirin. Bulduğunuz bölgedeki su sertse veya ütüleme işlemi sırasında ütünün tabanından kireç çıktığını fark ettiyseniz kireç temizleme özelliğini daha sık kullanın.

- 1 Ütünün fişinin çekili olduğundan ve buhar düğmesinin kuru ayarına getirildiğinden emin olun (Şek. 11).
- 2 Su haznesini MAX göstergesine kadar doldurun (Şek. 12).

Su haznesine, sirke veya başka kireç çözücü maddeler doldurmayın.

- 3 Ütünün fişini takın ve sıcaklık kadranını MAX ayarına getirin (Şek. 13-14).
- 4 Sıcaklık ışığı söndüğünde ütünün fişini prizden çekin (Şek. 15-17).
- 5 Ütüyü lavabo üzerinde tutun. Su haznesindeki tüm su kullanılana kadar kireç temizleme düğmesine basmaya devam edin ve ütüyü öne ve arkaya doğru nazikçe sallayın (Şek. 18).

Kireç atılır ve tabandan buhar ve kaynar su da çıkar.

*Not: Ütüden çıkan suda hala kireç artıkları varsa 2 ile 5 arasındaki adımları tekrarlayın.*

- 6 Ütünün fişini prize takın ve tabanın kuruması için ütünün ısınmasını bekleyin (Şek. 19).
- 7 Sıcaklık göstergesi ışığı söndüğünde ütünün fişini prizden çekin.
- 8 Tabandaki su lekelerini gidermek için ütüyü bir bez parçası üzerinde hafifçe gezdirin.

## Sorun giderme

Bu bölüm, cihazda en sık karşılaşılabileceğiniz sorunları özetlemektedir. Sorunu aşağıdaki bilgilerle çözemiyorsanız sık sorulan sorular listesi için [www.philips.com/support](http://www.philips.com/support) adresini ziyaret edin veya ülkenizdeki Müşteri Destek Merkezi ile iletişim kurun (iletişim bilgileri için dünya çapında garanti kitapçığına başvurun).

Sorun	Nedeni	Çözüm
Su doldurma kapağından su sızıyor.	Su haznesini çok fazla doldurmuş olabilirsiniz.	Su haznesini <b>MAX</b> göstergesini aşacak şekilde doldurmayın. Fazla suyu su haznesinden boşaltın.
Ütü kullanılmadığı zaman veya ütünün fişi prizden çekildikten sonra tabanından su damlıyor.	Buhar düğmesi <b>MAX</b> veya <b>ECO</b> olarak ayarlanmıştır.	Buhar düğmesini kuru ayara getirin.
	Ütünüzü dik olarak oturttuk su haznesinde su olup olmadığını kontrol edin.	Su haznesini boşaltın.
Buhar püskürtme fonksiyonu doğru çalışmıyor (tabandan su sızıyor).	Buhar püskürtme fonksiyonunu kısa bir süre içinde çok sık kullandınız.	Buhar püskürtme fonksiyonunu yeniden kullanmadan önce birkaç saniye bekleyin.
	Buhar püskürtme fonksiyonunu çok düşük bir sıcaklıkta kullanmış olabilirsiniz.	Buhar püskürtme fonksiyonunun kullanılabilceği bir ütüleme sıcaklığı belirleyin (●●● - <b>MAX</b> ).
Ütünün tabanından tortular ve kireç zerreçikleri çıkıyor.	Tabanın içinde kireç oluşuyor.	Kireç Temizleme fonksiyonunu kullanın ("Temizlik ve bakım" bölümündeki "Kireç Temizleme fonksiyonu" kısmına bakın).

**Важливо**

Вітаємо Вас із покупкою та ласкаво просимо до клубу Philips! Щоб у повній мірі користуватися підтримкою, яку пропонує компанія Philips, зареєструйте свій виріб на веб-сайті [www.philips.com/welcome](http://www.philips.com/welcome).

Перед тим як користуватися пристроєм, уважно прочитайте окремий буклет із важливою інформацією і цей посібник користувача. Збережіть обидва документи для довідки в майбутньому.

**Огляд виробу (мал. 1)**

- 1 Кнопка розпилювача
- 2 Перемикач налаштування пари
  - a. Налаштування "без пари"
  - b. Економний режим
  - c. Налаштування автоподачі пари
- 3 Кнопка подачі парового струменя
- 4 Індикатор безпечного автоматичного вимкнення (лише певні моделі)
- 5 Індикатор температури
- 6 Регулятор температури з автоматичним регулятором пари
- 7 Кнопка очищення від накипу
- 8 Вбудований контейнер для накипу

**Тип води, яку слід використовувати**

Пристрій розраховано на використання води з-під крана. Якщо Ви живете в регіоні з жорсткою водою, може швидко накопичуватися накип. Тому для подовження терміну експлуатації пристрою рекомендується використовувати дистильовану або демінералізовану воду.

Не заливайте у резервуар для води парфуми, оцет, крохмаль, засоби проти накипу, засоби для прасування чи інші хімікати.

**Прасування**

**Щоб почати користуватися пристроєм, уважно прочитайте короткі вказівки в цьому посібнику користувача (мал. 2–10).**

**Налаштування температури**

Виберіть температуру відповідно до налаштування для одягу згідно з таблицею 1 внизу.

Таблиця 1

Тип тканини	Налаштування температури	Автоматичний регулятор пари	Паровий струмінь
Льон	MAX	Автоматичне налаштування	ТАК
Бавовна	●●●	оптимальної кількості пари	ТАК
Вовна	●●	Автоматичне налаштування параметра "без пари"	Ні
Шовк	●●		Ні
Синтетична тканина (наприклад, акрил, нейлон, поліамід, поліестер)	●		Ні

## Налаштування пари

- Автоподача пари: праска автоматично налаштує вихід пари відповідно до вибраної температури для найкращого прасування.
- ECO: це налаштування пари дозволяє зменшити вихід пари для заощадження енергії та отримувати при цьому достатню кількість пари для прасування одягу.
- Без пари: це налаштування пари дозволяє прасувати без пари або припинити вихід пари, коли праска не використовується.
- Прасування з екстра-відпарюванням: натисніть та утримуйте кнопку подачі парового струменя, щоб отримати більше пари для розпрасування важких складок.

## Захисна насадка для делікатних тканин (лише окремі моделі)

Захисна насадка для делікатних тканин захищає від пропалення та появи лиску на тканині.

За допомогою захисної насадки можна прасувати делікатні тканини (шовк, вовну та нейлон) з налаштуваннями температури від ●●● до MAX, використовуючи усі можливі функції прасування з відпарюванням.

Захисна насадка для делікатних тканин миттєво зменшує температуру підшови праски, що дозволяє безпечно попрасувати такого виду тканину.

Якщо невідомо, до якого типу або типів відноситься тканина виробу, визначте відповідну температуру прасування, спробувавши на шматку тканини, якого не видно під час носіння одягу.

**1** Поставте праску на захисну насадку для делікатних тканин до клацання (мал. 10).

## Функція подачі парового струменя та вертикальне відпарювання

- Натисніть і відпустіть кнопку подачі парового струменя, щоб отримати потужний паровий струмінь. Це можна робити для прасування важких складок або складок на підвішеному одязі.

*Примітка. Функцію парового струменя слід використовувати лише за температури між ●●● і MAX. У разі використання функції подачі парового струменя за надто низької температури можливе протікання.*

Із праски виходить гаряча пара. Не усувайте складки з одягу, якщо людина в нього одягнена. Щоб запобігти опікам, не спрямовуйте пару на людей.

## Безпечне автоматичне вимкнення (лише окремі моделі)

Функція безпечного автоматичного вимкнення автоматично вимикає праску, якщо нею не користувалися протягом 30 секунд (коли вона стоїть на підшві) або протягом 8 хвилин (коли вона стоїть на п'яті). Засвітиться індикатор автоматичного вимкнення.

- Щоб праска знову нагрілася, підніміть її або трохи порушайте. Індикатор автоматичного вимкнення згасає.

## Чищення та догляд

### Чищення

- 1** Від'єднайте праску від мережі та дайте їй охолонути.
- 2** Вилийте залишки води з резервуара для води через дверцята.
- 3** Витріть із підшови накип та інші відкладення вологою тканиною з неабразивним (рідким) засобом для чищення.

Щоб підшови залишалася гладкою, уникайте жорсткого контакту з металевими предметами. Ніколи не використовуйте шліфувальні подушечки, оцет чи інші хімічні речовини для чищення підшови.

## Функція calc clean

**ВАЖЛИВА ІНФОРМАЦІЯ!** Ця праска має вбудований контейнер для накипу, який збирає вільні частинки накипу під час прасування. Користувач не повинен виймати контейнер для накипу. Частинки накипу вимиваються з праски під час процесу calc clean. Щоб забезпечити хорошу обробку парюю і подовжити термін експлуатації праски, виконуйте процедуру видалення накипу calc clean щомісяця. Якщо у Вашому регіоні вода жорстка або під час прасування із підшви виходить накип, використовуйте функцію calc clean частіше.

- 1** Перевірте, чи праску від'єднано від мережі, а перемикач налаштування пари встановлено в положення "без пари" (мал. 11).
- 2** Наповніть резервуар для води до позначки MAX (мал. 12).  
Не заливайте в резервуар для води оцет та інші речовини для видалення накипу.
- 3** Під'єднайте праску до мережі та встановіть регулятор температури в положення MAX (мал. 13-14).
- 4** Коли індикатор температури згасне, витягніть штепсель із розетки (мал. 15-17).
- 5** Тримайте праску над раковиною. Утримуючи натисненою кнопку очищення від накипу, легко трусіть праску вперед і назад, поки з резервуару не виллється вся вода (мал. 18).

Під час видалення накипу з підшви також виходить пара та гаряча вода.

*Примітка.* Якщо вода, що витікає із праски, все ще містить частинки накипу, повторіть кроки 2–5.

- 6** Під'єднайте праску до мережі та дайте їй нагрітися, щоб висушити підшву (мал. 19).
- 7** Коли індикатор температури згасне, витягніть штепсель із розетки.
- 8** Повільно ведіть праскою по шматку тканини, щоб видалити плями від води на підшві.

## Усунення несправностей

У цьому розділі зведено основні проблеми, які можуть виникнути під час використання пристрою. Якщо Ви не в змозі вирішити проблему за допомогою інформації, поданої нижче, відвідайте веб-сайт [www.philips.com/support](http://www.philips.com/support) для перегляду списку частих запитань або зверніться до Центру обслуговування клієнтів у своїй країні (контактну інформацію шукайте в гарантійному талоні).

Проблема	Можлива причина	Вирішення
Із дверцят резервуара для води витікає вода.	Переповнено резервуар для води.	Не наповнюйте резервуар для води вище позначки <b>MAX</b> . Вилийте зайву воду з резервуара для води.
Після від'єднання праски від мережі чи під час її зберігання з підшви капає вода.	Перемикач налаштування пари встановлено в положення налаштування <b>MAX</b> або <b>ECO</b> .	Встановіть перемикач налаштування пари в положення "без пари".
	Праска перебувала в горизонтальному положенні, коли в резервуарі залишалася вода.	Спожніть резервуар для води.
Функція подачі парового струменя не працює належним чином (з підшви витікає вода).	Ви використовували функцію парового струменя надто часто за дуже короткий відрізок часу.	Перед тим як повторно використовувати функцію подачі парового струменя, почекайте кілька секунд.
	Ви використовували функцію подачі парового струменя за надто низької температури.	Виберіть температуру прасування, за якої можна використовувати функцію подачі парового струменя (від ●●● до <b>MAX</b> ).
Частки накипу та інші забруднення виходять із підшви під час прасування.	У підшві утворився накип.	Скористайтеся функцією видалення накипу calc clean (див. розділ "Чищення та догляд", підрозділ "Функція calc clean").



## Маңызды

Осы затты сатып алуыңызбен құттықтаймыз және Philips компаниясына қош келдіңіз! Philips ұсынатын қолдауды толық пайдалану үшін өнімді келесі торапта тіркеніз: [www.philips.com/welcome](http://www.philips.com/welcome).

Құрылғыны пайдалану алдында бөлек маңызды ақпарат парақшасын және осы пайдаланушы нұсқаулығын мұқият оқып шығыңыз. Құжаттардың екеуін де болашақта анықтама алу үшін сақтаңыз.

## Өнімге шолу (1- сур.)

- 1 Су шашу түймесі
- 2 Бу сырғытпасы
  - а. Dry (Құрғату) параметр
  - ә. ECO параметрі
  - б. Auto steam (Автоматты бу) параметрі
- 3 Буды күшейту қосқышы
- 4 Қауіпсіздік үшін автоматты өшіру жарығы (тек белгілі бір түрлер)
- 5 Температура индикаторының шамы
- 6 Автоматты бу басқару элементі бар температура дискі
- 7 Қақтан тазалау түймесі
- 8 Кірістірілген қақ контейнері

## Пайдаланылатын су түрі

Құрылғы крандағы сумен пайдалануға арналған. Егер кермек су аумағында тұрсаңыз, қақ тез жиналуы мүмкін. Сондықтан, құрылғының қызмет көрсету мерзімін ұзарту үшін дистильденген немесе минералсыздандырылған суды пайдалану ұсынылады.

Су ыдысына әтір, сірке суын, крахмал, қақ түсіретін, үтіктеуді жеңілдететін сұйықтықты немесе басқа химиялық заттарды құюға болмайды.

## Үтіктеу

**Құралды пайдалануды бастау үшін осы пайдаланушы нұсқаулығындағы жылдам бастау нұсқаулығын мұқият оқып шығыңыз ( 2-10-сур.).**

### Температура параметрі

Төмендегі 1-кестеге сәйкес температураны киіміңізге қажетті параметрге таңдаңыз:

1-кесте:

Мата түрі	Температура параметрі	Автоматты бу басқару элементі	Буды күшейту
Зығыр	MAX (ЕҢ ЖОҒ.)		Иә
Мақта	●●●	Оңтайлы мөлшерге дейін автоматты түрде реттеледі	Иә
Жүн	●●		Жоқ
Жібек	●●		Жоқ
Синтетикалық мата мысалы акрил, нейлон, полиамид, полиэстр)	●	Бу шығармауға автоматты түрде реттеледі	Жоқ

## 20 ҚАЗАҚША

### Бу параметрі

- **Автоматты бу:** үтік үздік үтіктеу нәтижесі мақсатында таңдалған температураға сәйкес будың шығысын автоматты түрде реттейді.
- **ECO:** бұл бу параметрі қуат үнемдеу және киімдерді үтіктейтін буды үнемдеу мақсатында будың шығысын азайтуға мүмкіндік береді.
- **Құрғақ:** бұл бу параметрі бусыз үтіктеуге немесе үтік пайдаланбағанда буды тоқтатуға мүмкіндік береді.
- Қосымша бу бар үтік: қатты қатпарларды кетіру үшін қосымша бу алу мақсатында буды күшейту қосқышын басып тұрыңыз.

### Нәзік мата қорғанысы (тек арнайы түрлерінде ғана)

Нәзік мата қорғанысы, нәзік маталарды ыстықтан пайда болатын зақымдардан және жылтырақ дақтардан сақтайды.

Нәзік мата қорғанысы қызметімен, сіз өзіңіздің нәзік маталы заттарыңызды ●●● MAX температура бағдарламасымен және үтікте қамтамасыз етілген барлық бу қызметтерімен қоса үтіктей аласыз (жібек, жүн, және нейлон).

Нәзік мата қорғанысы, үтіктің астыңғы табанындағы температураны әрдайым төмендетіп отырады, сондықтан сіз нәзік маталарыңызды қауіптенбей үтіктей аласыз.

Егер сіз затыңыздың қандай матадан жасалғанын білмесеңіз, қажетті үтіктеу температурасын, киімді кигенде көрінбейтін жерін үтіктеу арқылы анықтап алыңыз.

#### 1 Үтікті нәзік мата қорғанысына орнатыңыз («сырт» ете түскенше) (10-сурет).

### Буды күшейту функциясы және тігінен бу шығару

- Қуатты бу күшейту үшін буды күшейту қосқышын басып тұрыңыз. Мұны белгіленген қатты қатпарларды немесе ілінген киімнен бүктелулерді кетіру үшін пайдалануға болады.

*Ескерту: буды күшейту функциясы ●●● - MAX температура параметрі арасында ғана пайдаланылуы қажет. Егер буды күшейтугі тым төмен температураға пайдалансаңыз су төгілуі мүмкін.*

Ыстық бу үтіктен шығады. Киімді киіп тұрып, қыртыстарды кетірмеңіз. Күйіп қалуды алдын алу үшін бу шығаруды адамдарға қаратпаңыз.

### Қауіпсіздік үшін автоматты түрде өшіру режимі (тек белгілі бір түрлерде)

Қауіпсіздік үшін автоматты түрде өшіру табанында тұрып 30 секунд бойы пайдаланылмаса немесе артқы тақтасында тұрып 8 минут бойы пайдаланылмаса үтікті автоматты түрде өшіреді. Автоматты өшіру шамы жанады.

- Үтікті қайтадан қыздыру үшін көтеріңіз немесе кішкене қозғаңыз. Автоматты өшіру шамы өшеді.

### Тазалау және күту

#### Тазалау

- 1 Үтікті розеткадан ажыратыңыз және салқындатыңыз.
- 2 Қалған суды су ыдысынан су толтыру есігі арқылы төгіңіз.
- 3 Үтіктің табанындағы қоқымдарды немесе басқа қалдықтарды дымқыл шүберекпен және жұмсақ (сұйық) тазалағышпен сүртіп алыңыз.

Үтіктің астыңғы табанын тегіс етіп сақтау үшін, оны металды заттарға қатты соғудан сақ болу керек. Үтіктің астыңғы табанын тазалау үшін қыратын шүберек, сірке суын немесе басқа химиялық заттарды қолдануға болмайды.

### Қақты тазалау функциясын

**МАҢЫЗДЫ:** бұл үтік үтіктеу кезінде бос қақ бөлшектерін жинайтын кірістірілген қақ контейнерімен келеді. Қақ контейнерін пайдаланушы шығарып алуға болмайды. Қақты тазалау процесі кезінде қақ бөлшектері үтіктен шайылады. Жақсы ағын жұмысын сақтау және үтіктің қызмет көрсету мерзімін ұзарту үшін қақтан тазалау процесін айына бір рет орындап тұрыңыз. Аймағыңызда су қатты болса немесе үтіктеу кезінде үтік табанынан қақ шыққанын көрсеңіз, қақтан тазалау процесін жиірек орындаңыз.

**1** Үтік розеткадан ажыратылғанын және бу слайдері құрғақ параметрге орнатылғанын тексеріңіз (11-сур.).

**2** Су ыдысын MAX (ЕҢ ЖОҒ.) көрсеткішіне дейін толтырыңыз (12-сур.).

Су ыдысына сірке суын немесе қақ кетіретін сұйықтықтарды құймаңыз.

**3** Үтікті розеткаға қосып, температураны реттеу дискін MAX (ЕҢ ЖОҒ.) мәніне орнатыңыз (13-14-сур.).

**4** Температура шамы өшкеннен кейін үтікті розеткадан суырыңыз (15-17-сур.).

**5** Үтікті шұңғылша үстінде ұстаңыз. Қақты тазалау түймесін басып тұрып, үтікті су ыдысындағы бүкіл су пайдаланылып біткенше алға-артқа жайлап шайқаңыз (18-сур.).

Қақ сумен шайылып кетеді, қайнаған су және бу үтіктің табанынан шыға бастайды.

*Ескертпе: үтіктен шыққан суда әлі де қақ бөлшектері бар болса, 2 - 5 қадамдарын қайталаңыз.*

**6** Үтікті розеткаға қосып, табан құрғауы үшін қыздырыңыз (19-сур.).

**7** Температура көрсету шамы өшкеннен кейін үтікті розеткадан суырыңыз.

**8** Табандағы су дақтарын кетіру үшін үтікті жайлап шүберектің үстімен жүргізіңіз.

### Ақаулықтарды шешу

Бұл тарауда құралда ең жиі кездесетін мәселелер жинақталған. Төмендегі ақпараттың көмегімен мәселені шеше алмасаңыз, жиі қойылатын сұрақтар тізімін көру үшін [www.philips.com/support](http://www.philips.com/support) торабына кіріңіз немесе еліңіздегі Тұтынушыларды қолдау орталығына хабарласыңыз (байланыс мәліметтерін дүниежүзілік кепілдік парақшасынан қараңыз).

Ақаулық	Мүмкін себептер	Шешімі
Су толтыру есігінен су ағады.	Су ыдысын шамадан тыс толтырғансыз.	Су ыдысына <b>MAX (ЕҢ ЖОҒ.)</b> көрсеткішінен асырып су құюға болмайды. Артық суды су ыдысынан төгіңіз.
Үтікті токтан суырып қойғаннан кейін немесе жинап қойғаннан кейін үтіктің табанынан су тамшылап тұр.	Бу сырғытпасы <b>MAX (ЕҢ ЖОҒ.)</b> немес <b>ECO</b> күйіне қойылған.	Бу сырғытпасын құрғақ параметрге қойыңыз.
	Су ыдысының ішінде су бола тұра үтікті көлденең күйде қалдыр боларсыз.	Суға арналған сыйымдылықты босатыңыз.

## 22 ҚАЗАҚША

Ақаулық	Мүмкін себептер	Шешімі
Буды күшейту функциясы дұрыс жұмыс істемейді (үтіктің табанынан су тамшылап тұр).	Мүмкін сіз қысқа уақыт аралығында бу ағымы функциясын тым жиі қолданып жіберген боларсыз.	Буды күшейту функциясын пайдаланбай тұрып бірнеше секунд бойы күтіңіз.
	Буды күшейту функциясын өте төмен температурада пайдаланғансыз.	Буды күшейту функциясын пайдалануға болатын үтіктеу температурасын (●●● to MAX).
Үтіктеп жатқанда, үтіктің табанынан қоқымдар мен қалдықтар шығып жатыр.	Қақ табанның ішінде жиналады.	Calc clean (Қақты тазалау) функциясын пайдаланыңыз («Тазалау және күту» тарауын, «Қақты тазалау функциясы» бөлімін қараңыз).

Булы үтік

Бақылауда жасап шығарған: "Philips Consumer Lifestyle B.V.", Туссендиепен 4, 9206 АД, Драхтен, Нидерланды

Кеден Одағының (ҚО) аумағына импорттаушы:

«ЖШҚ ФИЛИПС», Сергей Макеев көшесі, 13 үй және

123022 Мәскеу қаласы, Ресей Құрамасы, тел. +7 (495) 961-11-11

GS451X -> 2000-2400 Вт, 220-240 В, 50-60 Гц

GS452X -> 2200-2600 Вт, 220-240 В, 50-60 Гц

Үйде пайдалануға арналған.

Ток соғудан қорғау класы: 1-класс 