

Haier

**MANUAL DEL
USUARIO DEL TELEVISOR LED LCD**

MODELO: H43K702UG
H50K702UG
H55K702UG
H65K702UG

Haier

Por favor, lea atentamente este manual antes de utilizar el televisor y consérvelo para futuras consultas.





Contenidos

Seguridad y advertencias	2-3
Introducción	4
Instalación en la pared	5
Instalación	6-8
Control remoto	9
Operación	10-19
Solución de problemas	20

INSTRUCCIONES DE SEGURIDAD IMPORTANTES

- 1) Lea estas instrucciones.
- 2) Conserve estas instrucciones.
- 3) Preste atención a todas las advertencias.
- 4) Siga todas las instrucciones.
- 5) No utilice este aparato cerca del agua.
- 6) Limpie sólo con un paño seco.
- 7) No bloquee las aberturas de ventilación, instale de acuerdo con las instrucciones.
- 8) No lo instale cerca de fuentes de calor como radiaciones, registros de calor, estufas u otros aparatos (incluyendo amplificadores) que produzcan calor.
- 9) No anule el propósito de seguridad del enchufe polarizado. Si el enchufe suministrado no encaja en su toma de corriente, consulte a un electricista para que sustituya la toma obsoleta.
- 10) Proteja el cable de alimentación para que no lo pisen o lo pellizquen, especialmente en los enchufes, las tomas de corriente y el punto en el que salen del aparato.
- 11) Utilice únicamente los accesorios especificados por el fabricante.
- 12) Desenchufe este aparato durante las tormentas de luz o cuando no lo utilice durante largos periodos de tiempo.
- 13) Encargue el mantenimiento a personal cualificado. El servicio es necesario cuando el aparato ha sido dañado de alguna manera, como por ejemplo si el cable de alimentación o el enchufe están dañados, si se ha derramado líquido o han caído objetos dentro del aparato, si el aparato ha sido expuesto a la lluvia o a la humedad, si no funciona normalmente o si se ha caído.
- 14) Si el enchufe de la red se utiliza como dispositivo de desconexión, el dispositivo de desconexión debe permanecer fácilmente operable.
- 15) No se debe impedir la ventilación cubriendo las aberturas de ventilación con elementos como periódicos, manteles, cortinas, etc.
- 16) No deben colocarse fuentes de llamas desnudas, como velas encendidas, sobre el aparato.
- 17) Se debe prestar atención a los aspectos medioambientales de la eliminación de las baterías.
- 18) El uso del aparato en un clima moderado.
- 19) El aparato no debe estar expuesto a goteos o salpicaduras y no deben colocarse sobre él objetos llenos de líquido, como jarrones.
- 20) Advertencia: Para evitar cualquier lesión causada por la inclinación del producto, por favor, asegúrese siempre de que todo el producto fue colocado dentro de la superficie de la mesa en horizontal.

	PRECAUCIÓN RIESGO DE DESCARGA ELÉCTRICA ¡NO ABRIR!	
<p>PRECAUCIÓN</p> <p>PARA REDUCIR EL RIESGO DE DESCARGA ELÉCTRICA, NO RETIRE LA CUBIERTA (O LA PARTE POSTERIOR). CONSULTE AL PERSONAL DE SERVICIO CUALIFICADO PARA REALIZAR EL MANTENIMIENTO.</p>		



El símbolo indica que en esta unidad hay tensiones peligrosas que constituyen un riesgo de descarga eléctrica.



El símbolo indica que hay instrucciones importantes de funcionamiento y mantenimiento en la literatura que acompaña a esta unidad.

<p>ADVERTENCIA:</p> <p>Para reducir el riesgo de incendio o descarga eléctrica, no exponga este aparato a la lluvia o a la humedad.</p>
<p>ADVERTENCIA:</p> <p>Las baterías no deben ser expuestas a un calor excesivo como el del sol, el fuego o similares.</p>



Este símbolo indica que este producto incorpora un doble aislamiento entre la tensión de red peligrosa y las partes accesibles al usuario. Al realizar el mantenimiento, utilice únicamente piezas de repuesto idénticas.



Esta marca indica que este producto no debe eliminarse con otros residuos domésticos en toda la UE. Para evitar posibles daños al medio ambiente o a la salud humana por la eliminación incontrolada de residuos, recíclelo de forma responsable para promover la reutilización sostenible de los recursos materiales. Para devolver su dispositivo usado, utilice los sistemas de devolución y recogida o póngase en contacto con el minorista donde compró el producto. Pueden llevarse este producto para reciclarlo de forma segura para el medio ambiente.

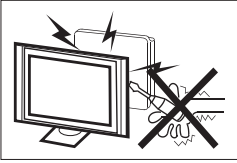

En el funcionamiento de este receptor de televisión se utilizan altas tensiones. No retire la parte posterior del gabinete de su aparato. Encargue el mantenimiento a personal cualificado.

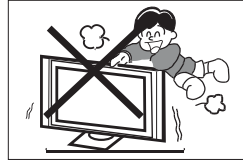

No se ponga nunca encima, ni se apoye, ni empuje bruscamente el televisor o su soporte. Debe prestar especial atención a los niños. Pueden sufrir lesiones graves si se cae.

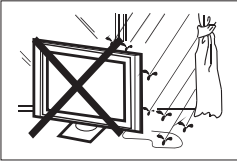

Para evitar el riesgo de incendio o de descarga eléctrica, no exponga el receptor de televisión a la lluvia o a la humedad.

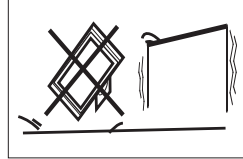

No coloque el televisor en un carro, soporte, estantería o mesa inestable. La caída del televisor puede provocar lesiones graves a una persona y daños al televisor.

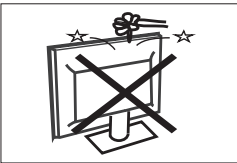

No deje caer ni empuje objetos en las ranuras o aberturas del mueble del televisor. No derrame nunca ningún tipo de líquido sobre el receptor del televisor.

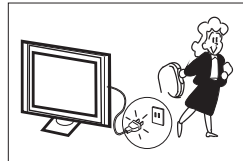

Cuando el receptor de televisión no se utilice durante un periodo de tiempo prolongado, es aconsejable desconectar el cable de alimentación de la toma de corriente.



No bloquee los orificios de ventilación de la tapa trasera. Una ventilación adecuada es esencial para evitar fallos en los componentes eléctricos.

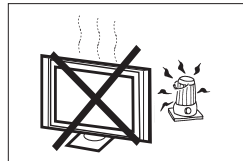

Evite exponer el receptor de televisión a la luz solar directa y a otras fuentes de calor. No coloque el receptor de televisión directamente sobre otros productos que desprendan calor, por ejemplo, reproductores de videocasete y amplificadores de audio. No coloque sobre el televisor fuentes de llamas vivas, como velas encendidas.



No atrape el cable de alimentación bajo el receptor de televisión.

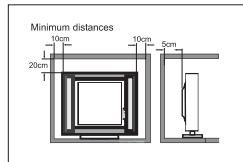

Si el televisor se va a instalar en un compartimento o recinto similar, se deben mantener las distancias mínimas. La acumulación de calor puede reducir la vida útil de su televisor, y también puede ser peligrosa.

Características principales

- ① Se utiliza como televisión, terminal de visualización;
- ② Alta luminancia, amplio ángulo de visión;
- ③ Puede almacenar programas de televisión por Aire y por Cable;
- ④ Interfaz HDMI;
- ⑤ Reproductor multimedia (USB);

Accesorios

- Control remoto..... 1
- Manual del usuario 1

Parámetro principal

Tamaño de la imagen (diagonal)	43 pulgadas	50 pulgadas	55 pulgadas	65 pulgadas
Resolución	3840x2160	3840x2160	3840x2160	3840x2160
Relación de Aspecto	16:9			
Sistema de TV	PAL-B/G,SECAM-B/G,DVB-T,DVB-C,DVB-T2,DVB-S2			
Sistema de Señal de Video	PAL/NTSC/SECAM			
Canal de Recepción	DVB-T2:1000,DVB-C:1000,ATV:99			
Tensión de Entrada	100-240V~50/60Hz			
Consumo de Energía	100W	120W	150W	170W
Potencia de Salida de Audio(THD≤10%)	2 x 8W		2 x10W	
Entrada/salida de señales	Interfaz Multimedia de Alta Definición (HDMI)x4 Entrada de Video Compuesto x1 Entrada de Audio x1 Entrada LAN x1 USBx2 SALIDA ÓPTICA x1 SALIDA DE AURICULARES x1 RFx1 LNB INx1 CIx1			
Definición horizontal (línea de TV)	Entrada de Video Compuesto ≥=350			



Los términos HDMI y HDMI High-Definition Multimedia Interface,y el logotipo HDMI son marcas comerciales o marcas registradas de HDMI Licensing Administrator,Inc. en Estados Unidos y otros países.

Paso I: Utilice los tornillos de expansión (4*36PWA) para fijar los soportes de montaje en la pared.

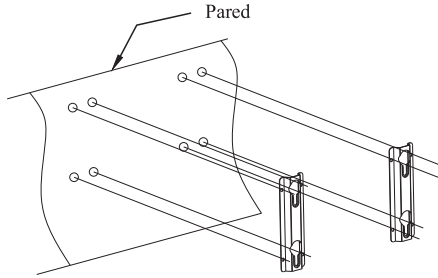

Paso II: Fije los tornillos de montaje en la pared (M6x12mm/4pcs) en la parte trasera del televisor LCD, utilizando la lengua de 8kgf.cm.

* El aspecto del televisor está sujeto al objeto material.

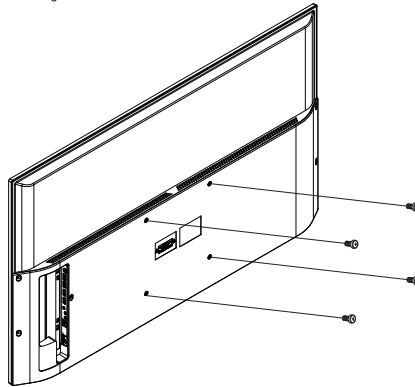

Paso III: Coloque el televisor LCD con los tornillos de montaje en la pared en los soportes de montaje en la pared.

Advertencia: el ángulo entre el televisor y la pared no debe ser mayor de 3°.

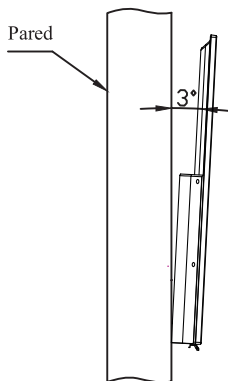

Panel frontal

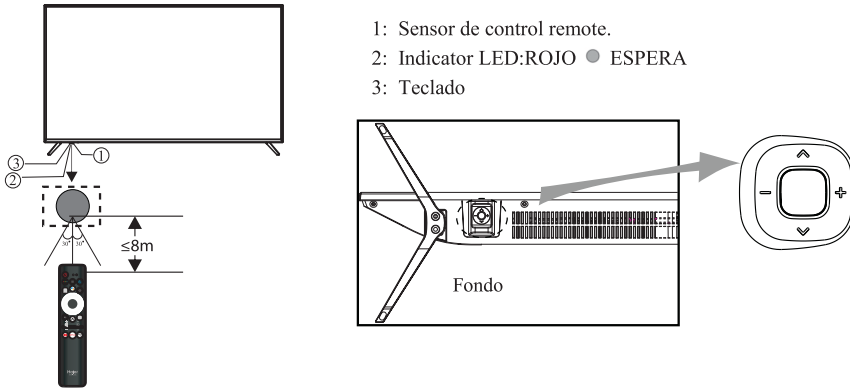

Tecla del medio

En la Televisión en Directo, pulse el botón central para encender el menú.
 En el modo de espera, pulse el botón central para encender el televisor.
 En el estado de arranque, pulse prolongadamente el botón central para apagar.
 En la página del menú, función equivalente a la tecla OK.

Teclas izquierda y derecha

En la página sin menú, puede ajustar la suma y la resta de volumen.
 En la página de menús, puede mover el cursor a la izquierda y a la derecha.

Teclas arriba y abajo

En la página que no es de menú, puede ajustar el canal de TV en la suma y la resta de programas.
 En la página de menús, puede mover el cursor hacia arriba y hacia abajo.

Conexiones AV traseras (LATERALES)



Todos los terminales son (de izquierda a derecha):
 HDMI1 (ARC), LNB IN, ANT IN, USB, CI, salida de auriculares.



Todos los terminales son (de izquierda a derecha):
 RJ45, salida ÓPTICA, VÍDEO, entrada de AUDIO (L/R), HDMI4, HDMI3, HDMI2.

Nota:

Cuando el puerto HDMI recibe la señal DVI, la señal de audio la recibe del canal de audio AV.

ANTENA

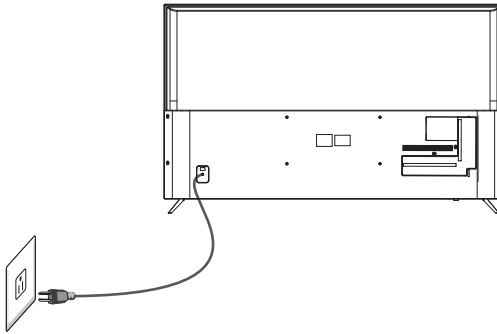
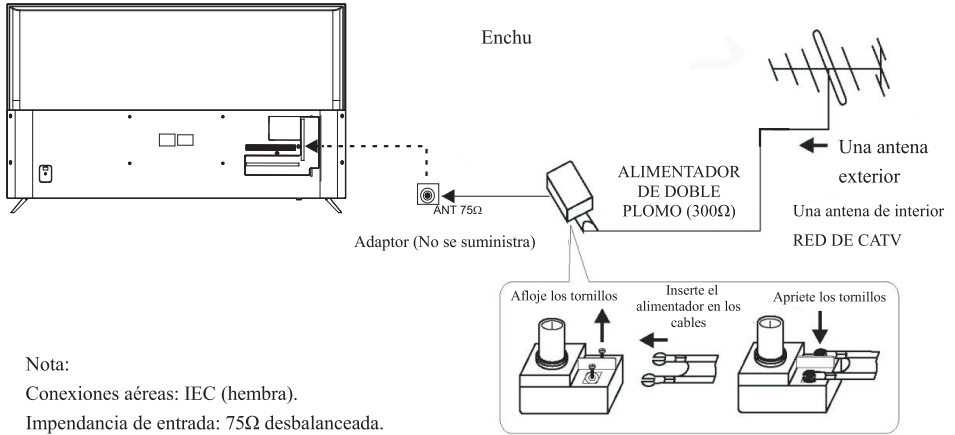

PREAJUSTADO (HDMI)

	RESOLUCIÓN	V.Frec.(Hz)	H.Frec.(KHz)
1	800*600	60	37,88
2	1024*768	60	48,36
3	1360*768	60	47,7
4	1280*768	60	47,3
5	1920*1080	60	67,5
6	3840*2160	30	67,5
7	3840*2160	50	112,5
8	3840*2160	60	135

EQUIPOS AV

Este televisor dispone de un grupo de AV para una cómoda conexión a VCR, DVD u otros equipos de vídeo. Por favor, consulte también el manual de instrucciones del equipo a conectar.

Puede utilizar los terminales de entrada de la parte trasera del televisor como se indica a continuación.

- Ⓜ Amarillo (video)
- Ⓜ Rojo (audio R)
- Ⓜ Blanco (audio L)

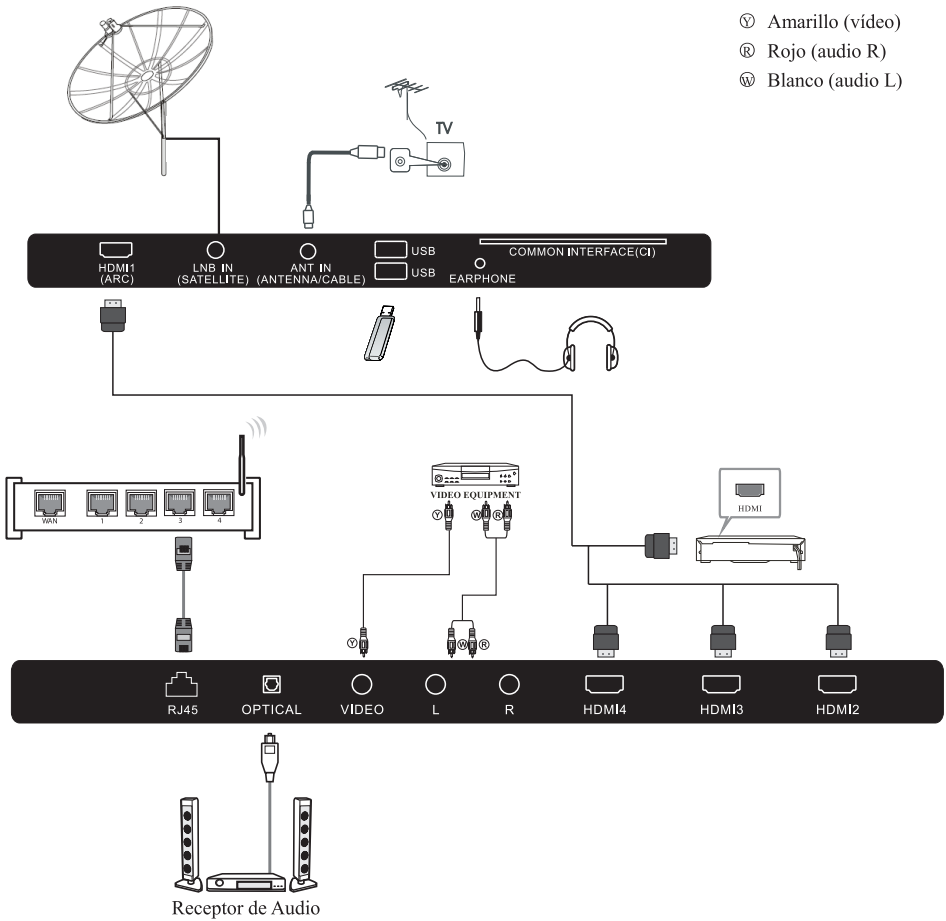

Se puede conectar a los siguientes aparatos: Videograbadora, reproductor multidisco, DVD, videocámara, videojuego o equipo de música, etc.

Nota:

1. Cuando el puerto HDMI recibe la señal DVI, el canal "AV Audio" se cambia para recibir el audio del puerto HDMI.
2. A veces no es compatible con diferentes dispositivos porque el dispositivo suministra una señal no estándar.

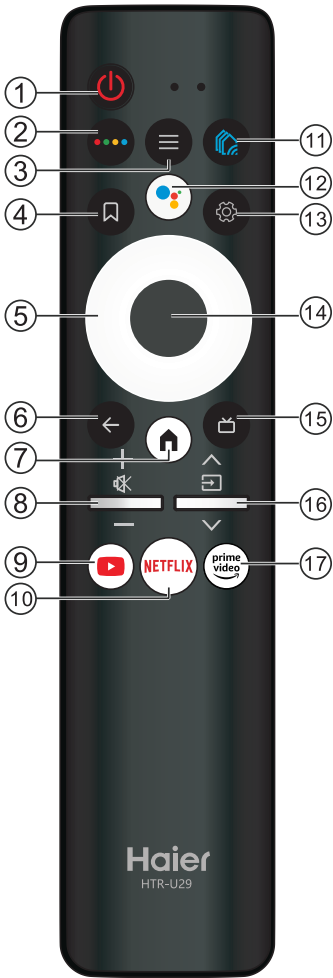

#	Ítem	Descripción
1	Power	Pulse para encender o apagar el televisor. Cuando el televisor está apagado, la energía sigue circulando por él. Para desconectar completamente la alimentación, desenchufe el cable de alimentación.
2		Pulse para abrir el Teclado Suave.
3	MENU	Pulse para abrir o cerrar el menú en pantalla.
4		Pulse para abrir la lista de canales/vistas.
5		Pulse para navegar por el menú en pantalla.
6		Volver al menú anterior.
7		Pulse para abrir la página de inicio.
8		Pulse VOL+ o VOL- para ajustar el nivel de volumen. Pulse para abrir la función de silencio.
9	YouTube	Pulse para abrir el YouTube.
10	NETFLIX	Pulse para abrir NETFLIX.
11		Pulse para entrar en el centro de experiencias que Haier prefiera.
12		Pulse para abrir el Asistente de Google.
13		Pulse para abrir el menú de ajustes.
14	OK	Introduzca la opción seleccionada o realice la operación seleccionada.
15		Pulse para mostrar la guía electrónica de programas en el modo TV.
16		Pulse CH+o CH para cambiar los canales de TV. Pulse para abrir la lista de fuentes de entrada.
17		Pulse para abrir el vídeo principal.

Retire la tapa del compartimento de las baterías. Introduzca las 2 baterías suministradas (tipo AAA 1,5V).

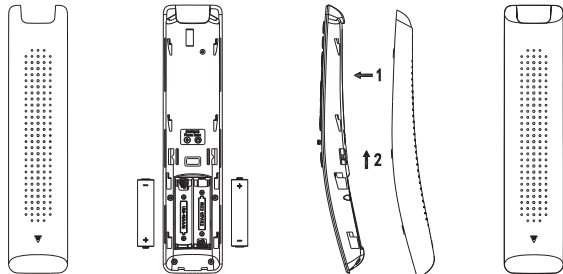

CONFIGURACIÓN INICIAL

La primera vez que encienda el televisor, el asistente de configuración le guiará para realizar los ajustes básicos. Por favor, de acuerdo con el Consejo de texto a la configuración de la primera vez.

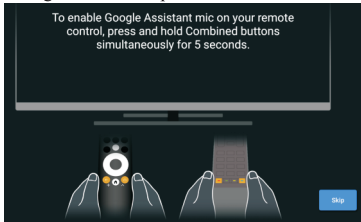

Esta función se utiliza para el código de emparejamiento del control remoto. Una vez que el código es exitoso, puede utilizar el control remoto Bluetooth para operar el televisor.

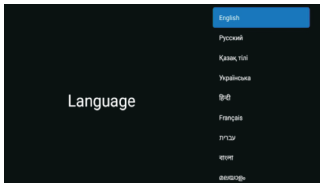

Pulse ▲/▼ para seleccionar el idioma del sistema y pulse OK para confirmar el idioma

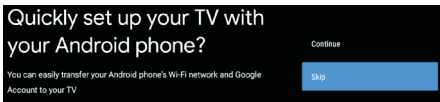

Conecte su teléfono Android al televisor, seleccione "Continuar" para seguir con la conexión y elige "Omitir" para saltarte este paso.



Pulse ▲/▼ para seleccionar el Wifi a conectar, pulse OK e introduzca la contraseña para confirmar que la conexión es correcta.

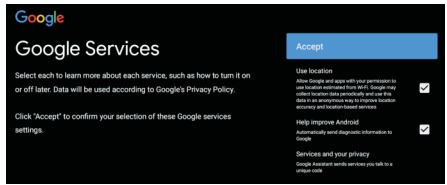
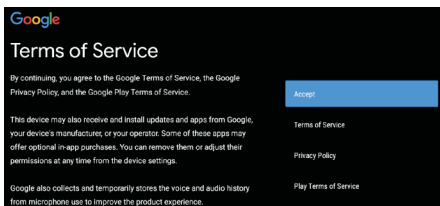

Al aceptar las condiciones de servicio de Google para mejorar la experiencia del producto, seleccione "Aceptar" para aceptar esta condición

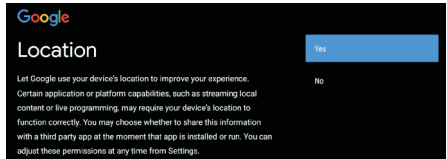

Acepte que Google obtenga la información de localización de su dispositivo para obtener más funciones, elige "Sí" para aceptar.

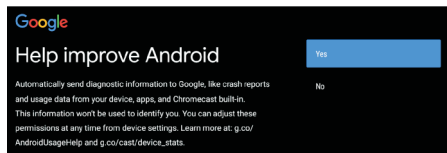

Al aceptar el envío automático de información de diagnóstico a Google para mejorar la capacidad de discriminación, elija "Sí" para aceptar.

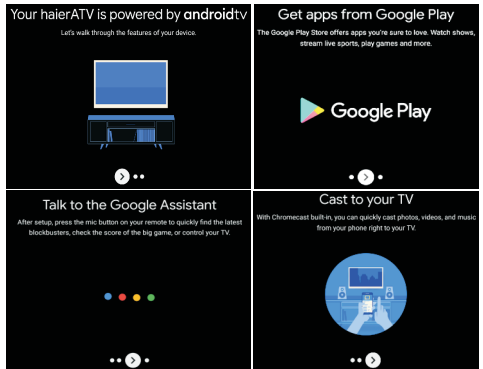

1. Su dispositivo cuenta con Android TV y pulse el botón ► para seleccionar la función de navegación.
2. Puede obtener más aplicaciones de Google Play y pulse el botón ► para ir a la siguiente pantalla.
3. Transfiera fotos y otros contenidos al televisor a través del Chromecast incorporado, pulse OK para completar la navegación.



Pulse ▼/▲ para seleccionar el dispositivo o el menú del dispositivo y pulse OK para confirmar.



Se utiliza para establecer la contraseña de su dispositivo para garantizar la seguridad y la privacidad.

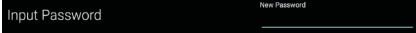

Pulse **OK** para abrir el teclado numérico, y utilice el control remoto para introducir el código de 4 bits, para cambiar automáticamente a la siguiente interfaz.



Confirme de nuevo la contraseña y manténgala constante. Utilice el control remoto para introducir la contraseña y completar la confirmación de la misma.

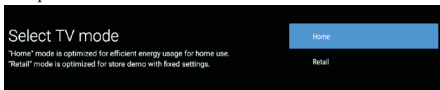

Para seleccionar el modo, pulse la tecla ▲/▼ para seleccionar el modo Home y pulse **OK** para confirmar.

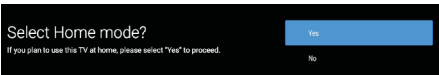

Confirme de nuevo el modo seleccionado, seleccione "Sí" para confirmar el modo seleccionado y seleccione "No" para volver al paso anterior.

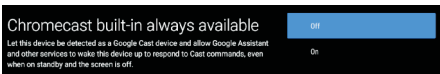

Pulse ▼/▲ para activar o desactivar las funciones siempre disponibles de Chromecast.

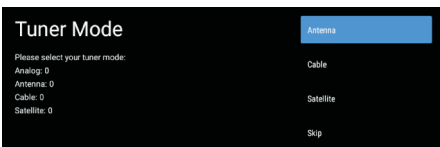

Para seleccionar el modo de búsqueda del sintonizador, pulse ▲/▼ para seleccionar y pulse OK para confirmar.

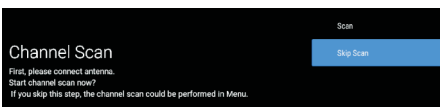

Pulse ▲/▼ para seleccionar si desea escanear, seleccione "Escanear" para escanear, seleccione "Detener escaneo" para detener el escaneo.

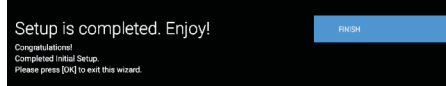

Pulse **OK** para completar la configuración.

PANTALLA DE INICIO

Una vez completada la tarea del experto, podrá encender el ascensor y pasar a la pantalla de inicio.

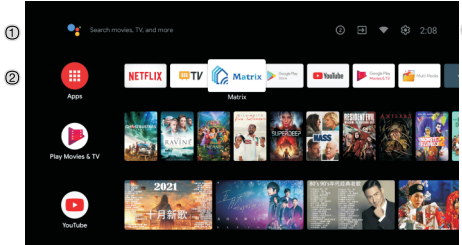

- ① Abre el Google o inicia la búsqueda por voz.
- ② Entre las aplicaciones instaladas en el visor, aquí están las capturas de pantalla para las aplicaciones preferidas. (Las aplicaciones preferidas pueden ser añadidas/ eliminadas/o el orden puede ser cambiado por los usuarios).

📱 Apps: pulse para abrir la pantalla de Apps y aparecerán todas las aplicaciones instaladas.

- ③
- ④ Notificación: Muestra las notificaciones.

📺 Entradas: Icono para seleccionar la fuente de entrada. seleccione "Sí" para seleccionar "No" para el recibo de ingresos disponible

🌐 Network & Internet: icono para configurar la red, como el wifi.

⚙️ Ajustes: Aquí puede configurar varios ajustes. Para conocer los detalles de los ajustes, consulte la siguiente explicación.

FUENTES DE ENTRADA

1. En la interfaz de Inicio, pulse ▼/▲/◀/▶ para seleccionar la pestaña "Entradas" pulse **OK** para abrir las fuentes de entrada, pulse arriba para mostrar una entrada y pulse OK para cambiar.

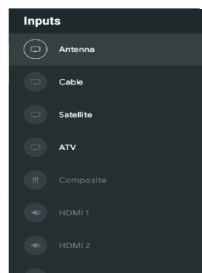
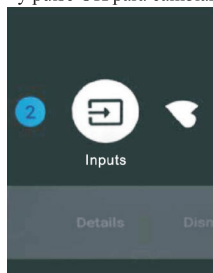

2. En TV en directo, pulse el botón **Fuente** para mostrar las fuentes de entrada. Puede seleccionar las fuentes que desee.

MENÚ HBBTV

Encienda la TV en directo- pulse el botón de menú en el control remoto- opciones avanzadas- Ajustes HBBTV.

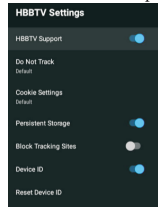

Puede abrir el menú de HBBTV y seguir las indicaciones para utilizar el control remoto y el teclado virtual para manejar las funciones de HBBTV.

NAVEGACIÓN POR EL MENÚ EN PANTALLA

- Hay dos formas de entrar. Primero, en la televisión en directo, pulse el botón de menú para mostrar las opciones de televisión, pulse ▲/▼◀/▶ para seleccionar el menú de ajustes y pulse OK para confirmar. Segundo, en la interfaz Inicio, pulse la tecla ▶ para seleccionar el icono del menú de ajustes circular, pulse OK para confirmar.

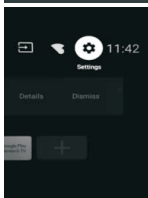
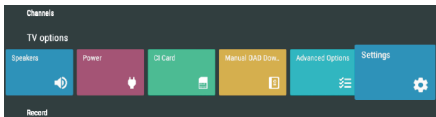

- Pulse el botón ▲/▼ para seleccionar lo que desea ajustar.
- Pulse OK para entrar en el ajuste.

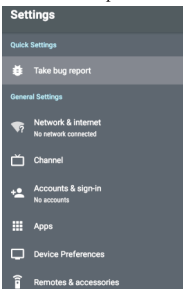

Pulse VOLVER para volver al menú anterior. Si se muestra el menú principal, al pulsar VOLVER se cerrará el menú en pantalla.

Red

- Pulse el botón ▲/▼ para seleccionar lo que desea configurar.
- Pulse el botón OK para ajustar.
- Una vez finalizado el ajuste, pulse el botón OK para

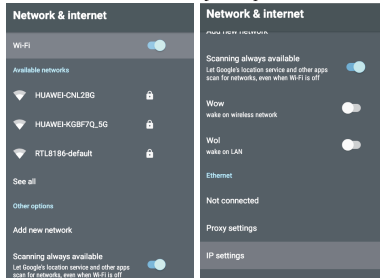

CANAL

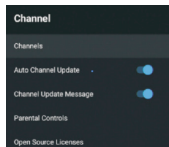

Canales - Muestra el submenú de escaneo basado en los diferentes modos de instalación de canales.

Actualización automática de canales - Pulse el botón OK para elegir Activado/Desactivado. Si selecciona Activado, el sistema escaneará y actualizará automáticamente los canales después de 5 minutos de espera. Mensaje de actualización de canales - Pulse el botón OK para elegir Activado/Desactivado. Si selecciona Activado, el sistema le mostrará el mensaje de actualización.

Control parental - Pulse el botón ▲/▼ para seleccionar la opción y luego pulse el botón OK para entrar en el submenú. **Licencias de código abierto** - Pulse el botón ▲/▼ para seleccionar la opción y luego pulse el botón OK para entrar en el submenú.

Antena

- Menú->Configuración->Canal->Canales

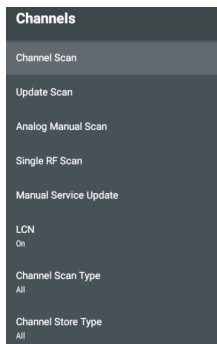

2. Ir a Menú->Configuración->Canal->Canales.

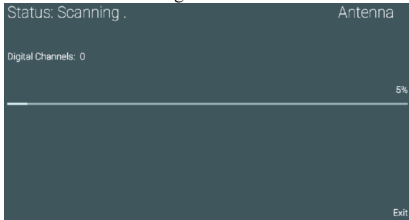

3. La exploración de canales entra directamente en la interfaz de la plataforma de búsqueda automática de DTV de la antena.

Actualización de búsqueda: Vuelve a buscar automáticamente puntos de frecuencia fuera de la emisora.

Búsqueda individual de RF: Búsqueda manual de DTV, a la izquierda y a la derecha después de seleccionar el canal de RF, directamente la búsqueda OK.

Cable

1. Menú->Configuración->Canal->Canales.

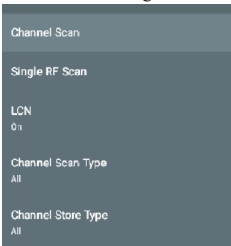

2. Ir a Menú->Configuración->Canal->Canales->

Escaneo de canales

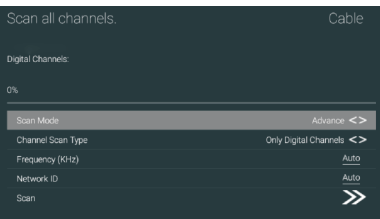

3. Entre en la búsqueda de canales, donde Akado, Divan TV, Activadoline y Rostelecom (SPB) son los operadores locales, y el modo de búsqueda por defecto es Avanzado; otros tienen los modos Escaneo Avanzado, Rápido y Completo.

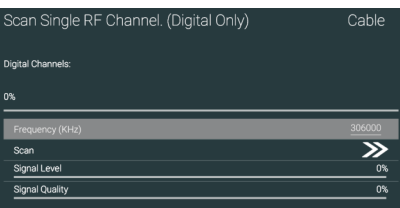

Escaneo RF simple: estación de búsqueda manual.

Satélite

1. Menú->Configuración->Canal->Canales.

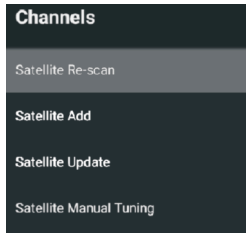

2. Entre en Menú->Configuración->Canal->Canales->Reconocimiento del satélite.

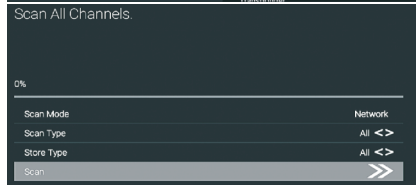
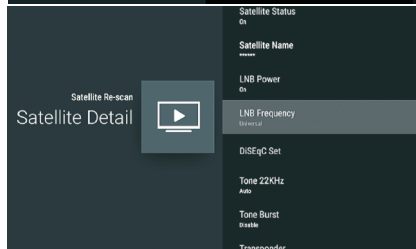
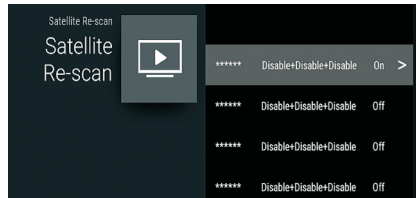

3. Pulse OK para entrar en la configuración de los parámetros del satélite, que incluyen POTENCIA LNB, Frecuencia LNB, Ajuste de DiSeqC, 22K y otros parámetros. A continuación, vuelva a la reexploración del satélite y haga clic con el botón derecho para entrar en el menú de búsqueda.

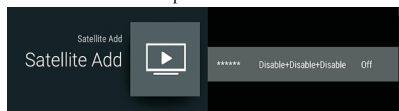

Añadir Satélite: Añade una señal de emisión en estrella.

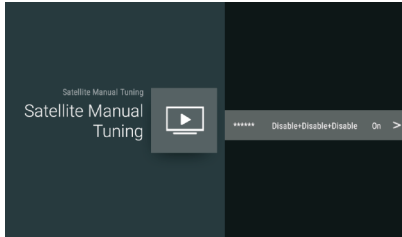

Sintonización manual del satélite: busca manualmente un determinado TP, que puede ser añadido por Satellite Add si es necesario.

ATV

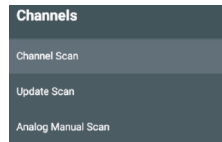

Ir a Menú->Configuración->Canal->Canales

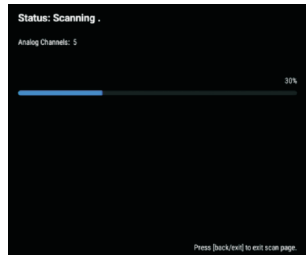

La exploración de canales entra directamente en la interfaz de la plataforma de búsqueda automática.

Actualización de la exploración: Vuelve a buscar automáticamente puntos de frecuencia fuera de la estación.

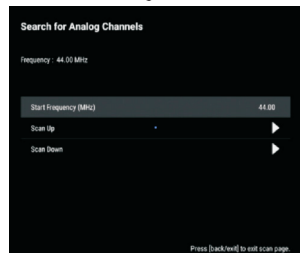

Escaneo Manual Analógico: Estación de búsqueda manual ATV. Una vez introducido el punto de frecuencia, puede seleccionar la estación de búsqueda hacia arriba o hacia abajo.

CUENTAS E INICIO DE SESIÓN

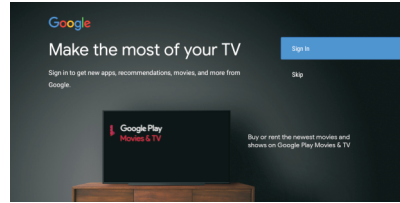

APPS

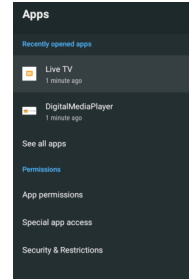

En este menú, puede establecer los permisos de la APP, y leer las listas de aplicaciones

1. Pulse el botón ▲/▼ para seleccionar lo que desea establecer.
2. Pulse el botón OK para ajustar.
3. Una vez terminado el ajuste. Pulse el botón VOLVER para volver al menú anterior.

PREFERENCIAS DEL DISPOSITIVO

ACERCA DE

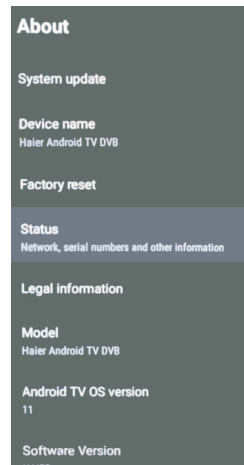

En este menú, puede leer la información y los ajustes del televisor.

1. Pulse el botón ▲/▼ para seleccionar lo que desea configurar.
2. Pulse el botón OK para ajustar.
3. Una vez finalizado el ajuste, pulse el botón VOLVER para volver al menú anterior.

FECHA Y HORA

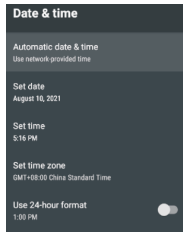

Fecha y hora automáticas - Pulse el botón ▲/▼ para seleccionar la opción y luego pulse el botón OK para entrar en el submenú. (Opcional: Utilizar la hora proporcionada por la red, Desactivado)

NOTA:

El ajuste manual de la fecha y la hora cambiará automáticamente la opción **Fecha y hora automáticas a Desactivado**.

Ajustar la fecha - Pulse el botón ▲/▼ para seleccionar la opción y luego pulse el botón OK para entrar en el submenú.

Ajustar la hora - Pulse el botón ▲/▼ para seleccionar la opción y luego pulse el botón OK para entrar en el submenú.

Ajustar la zona horaria - Pulse el botón ▲/▼ para seleccionar la opción y luego pulse el botón OK para entrar en el submenú.

Utilizar el formato de 24 horas - Pulse el botón ▲/▼ para seleccionar la opción y luego pulse el botón OK para elegir Activado/Desactivado.

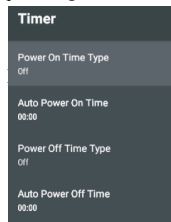

Tipo de Tiempo de Encendido - Pulse el botón ▲/▼ para seleccionar la opción y luego pulse el botón OK para elegir Activado/Desactivado /UNA VEZ

Hora de Tiempo de Encendido Automático - Pulse el botón ▲/▼ para seleccionar la opción y luego pulse el botón OK para entrar en el submenú. (Esta opción es válida cuando el Tipo de Tiempo de Encendido está seleccionado como Activado /Una Vez).

Tipo de Tiempo de Apagado - Pulse el botón ▲/▼ para seleccionar la opción y luego pulse el botón OK para elegir Activado/Desactivado / Una Vez.

Tiempo de Tiempo de Apagado Automático - Pulse el botón ▲/▼ para seleccionar la opción y luego pulse el botón OK para entrar en el submenú. (Esta opción es válida cuando el Tipo de Tiempo de Apagado está seleccionado como Activado/Una Vez).

Idioma

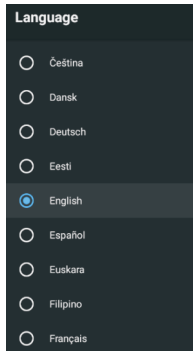

Idioma - Pulse el botón ▲/▼ para seleccionar la opción y luego pulse el botón OK para entrar en el idioma seleccionado.

TECLADO

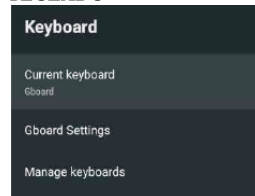

Teclado actual - Pulse el botón ▲/▼ para seleccionar la opción y luego pulse el botón OK para entrar en el submenú. **Configuración del teclado** - Pulse el botón ▲/▼ para seleccionar la opción y luego pulse el botón OK para entrar en el submenú.

Gestión del teclado - Pulse el botón ▲/▼ para seleccionar la opción y luego pulse el botón OK para entrar en el submenú.

ENTRADAS

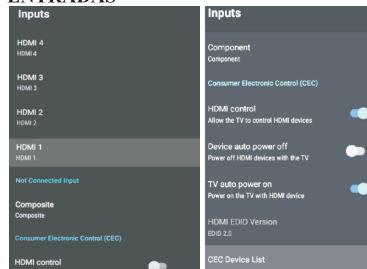

Entradas - Pulse el botón ▲/▼ para seleccionar la opción y luego pulse el botón OK para entrar en el submenú. **Control HDMI** - Pulse el botón ▲/▼ para seleccionar la opción y luego pulse el botón OK para elegir Activado/Desactivado.

Apagado Automático del Dispositivo - Pulse el botón ▲/▼ para seleccionar la opción y luego pulse el botón OK para elegir Activado/Desactivado.

Encendido Automático del Televisor - Pulse el botón ▲/▼ para seleccionar la opción y luego pulse el botón OK para elegir Activado/Desactivado.

Versión HDMIEDID - Muestra la versión EDID.

Lista de Dispositivos CEC - Pulse el botón ▲/▼ para seleccionar la opción y luego pulse el botón OK para entrar en el submenú.

POTENCIA

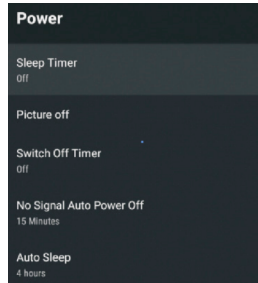

Temporizador de Suspensión - Pulse el botón ▲/▼ para seleccionar la opción y luego pulse el botón OK para entrar en el submenú. (Opcional: apagado, 10 minutos, 20 minutos, 30 minutos, 40 minutos, 50 minutos, 60 minutos, 90 minutos, 120 minutos).

Desactivado de Imagen - Pulse el botón ▲/▼ para seleccionar la opción y luego pulse el botón OK para elegir Activado/Desactivado.

Temporizador de Apagado - Pulse el botón ▲/▼ para seleccionar la opción y luego pulse el botón OK para entrar en el submenú. (Opcional: apagado, 30 minutos, 60 minutos, 90 minutos, 120 minutos, 150 minutos, 180 minutos, 210 minutos, 240 minutos)

Apagado Automático sin Señal - Pulse el botón ▲/▼ para seleccionar la opción y luego pulse el botón OK para entrar en el submenú. (Opcional: apagado, 5 minutos, 10 minutos, 15 minutos, 30 minutos, 60 minutos).

Suspensión Automática - Pulse el botón ▲/▼ para seleccionar la opción y luego pulse el botón OK para entrar en el submenú. (Opcional: Nunca, 4 horas, 6 horas, 8 horas).

IMAGEN

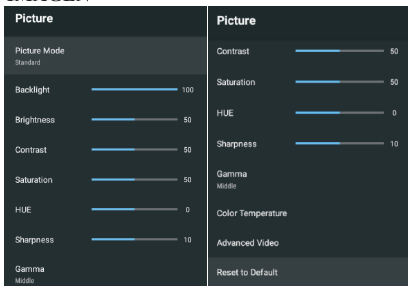

Modo de Imagen - Pulse el botón ▲/▼ para seleccionar el botón de opción para entrar en el submenú. (Opcional: usuario, estándar, vívido, deporte, película, juego, ahorro de energía).

Luz de Fondo/Brillo/Contraste/Saturación/HUE/Nitidez - Pulse el botón ▲/▼ para seleccionar la opción. Pulse ◀ para disminuir el parámetro. Pulse ▶ para aumentar el parámetro.

Gama - Pulse el botón ▲/▼ para seleccionar la opción y luego pulse el botón OK para entrar en el submenú. (Opcional: Oscuro, medio, brillante).

Temperatura de color - Pulse el botón ▲/▼ para seleccionar la opción y luego pulse el botón OK para entrar en el submenú.

Vídeo Avanzado - Pulse el botón ▲/▼ para seleccionar la opción y luego pulse el botón OK para entrar en el submenú.

Restablecer a los Predeterminados - Restablece todos los ajustes a los valores predeterminados de fábrica.

SONIDO

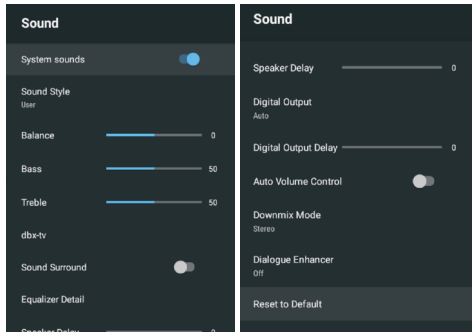

Sonidos del sistema - Pulse el botón ▲/▼ para seleccionar la opción y luego pulse el botón OK para elegir Activado/Desactivado.

Estilo de Sonido - Pulse el botón ▲/▼ para seleccionar la opción y luego pulse el botón OK para entrar en el submenú. (Opcional: Usuario, Estándar, Vívido, Deportes, Película, Música, Noticias).

Equilibrio/Bajos/Agudos - Pulse el botón ▲/▼ para seleccionar la opción. Pulse ◀ para disminuir el parámetro. Pulse ▶ para aumentar el parámetro.

dbx-tv - Pulse el botón ▲/▼ para seleccionar la opción y luego pulse el botón OK para entrar en el submenú

Sonido Envoltente - Pulse el botón ▲/▼ para seleccionar la opción y luego pulse el botón OK para elegir Activado/Desactivado.

Detalle del Ecuilizador - Pulse el botón ▲/▼ para seleccionar la opción y luego pulse el botón OK para entrar en el submenú.

Retraso del Altavoz - Pulse el botón ▲/▼ para seleccionar la opción. Pulse ◀ para disminuir el parámetro. Pulse ▶ para aumentar el parámetro.

Salida Digital - Pulse el botón ▲/▼ para seleccionar la opción y luego pulse el botón **OK** para entrar en el submenú. (Opcional: Auto, Derivación, PCM, Dolby Digital Plus, Dolby Digital).

Retraso de la Salida Digital - Pulse el botón ▲/▼ para seleccionar la opción. Pulse ◀ para disminuir el parámetro. Pulse ▶ para aumentar el parámetro.

Control de Volumen Automático - Pulse el botón ▲/▼ para seleccionar la opción y luego pulse el botón **OK** para elegir Activado/Desactivo.

Modo Downmix - Pulse el botón ▲/▼ para seleccionar la opción y luego pulse el botón **OK** para entrar en el submenú. (Opcional: Estéreo, Envoltivo).

Restablecer a los predeterminados - Restablece todos los ajustes a los valores predeterminados de fábrica.

ALMACENAMIENTO

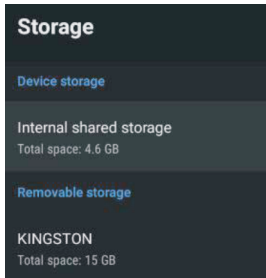

Almacenamiento Interno Compartido - Pulse el botón ▲/▼ para seleccionar la opción, a continuación, pulse el botón **OK** para acceder al submenú.

Almacenamiento Extraíble - Pulse el botón ▲/▼ para seleccionar la opción y luego pulse el botón **OK** para entrar en el submenú. (Nota: Mostrar los dispositivos externos si están disponibles)

PANTALLA DE INICIO

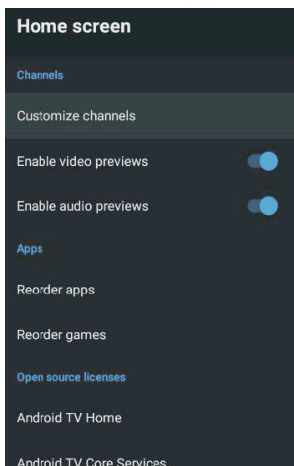

En este menú, puede configurar los canales, las aplicaciones y las licencias de código abierto.

1. Pulse el botón ▲/▼ para seleccionar lo que desea configurar.
2. Pulse el botón **OK** para ajustar.
3. Una vez terminado el ajuste, pulse el botón **VOLVER** para volver al menú anterior.

MODO MINORISTA

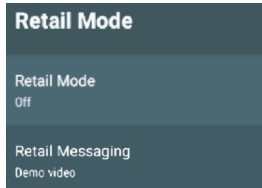

Modo Minorista - Pulse el botón ▲/▼ para seleccionar la opción y luego pulse el botón **OK** para elegir Activado/Desactivado.

Mensajería Minorista - Pulse el botón ▲/▼ para seleccionar la opción y luego pulse el botón **OK** para entrar en el submenú. (Nota: Video de demostración, e-POP izquierda, e-POP abajo)

GOOGLE

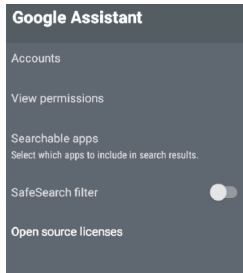

En este menú, puede leer la información y la configuración del filtro de búsqueda, las licencias de código abierto.

1. Pulse el botón ▲/▼ para seleccionar lo que quieres configurar.
2. Pulse el botón **OK** para ajustar.
3. Una vez finalizado el ajuste, pulse el botón **VOLVER** para volver al menú anterior.

CHROMECAST INCRUSTADO

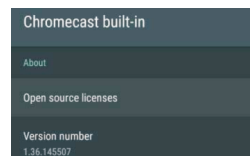

En este menú, puede leer la información y los ajustes de Chromecast

1. Pulse el botón ▲/▼ para seleccionar lo que quiere configurar.
2. Pulse el botón OK para ajustar.
3. Una vez finalizado el ajuste, pulse el botón VOLVER para volver al menú anterior.

PROTECTOR DE PANTALLA

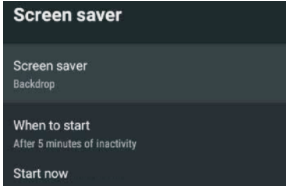

Protector de Pantalla - Pulse el botón ▲/▼ para seleccionar la opción y luego pulse el botón OK para entrar en el submenú.

(Opcional: Apagar la pantalla, Fondo, Colores)

Cuándo Empezar - Pulse el botón ▲/▼ para seleccionar la opción y luego pulse el botón OK para entrar en el submenú. (Opcional: 5 minutos, 15 minutos, 30 minutos, 1 hora, 2 horas,).

Iniciar Ahora - Pulse el botón ▲/▼ para seleccionar la opción y luego pulse el botón OK para entrar en el protector de pantalla.

AHORRO DE ENERGÍA

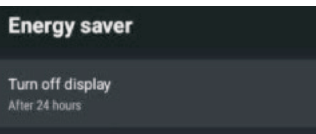

Empezar Ahora - Pulse el botón ▲/▼ para seleccionar la opción y luego pulse el botón OK para entrar en el submenú. (Opcional: 5 minutos, 30 minutos, 1 hora, 4 horas/8 horas/12 horas/24 horas,/Nunca).

UBICACIÓN

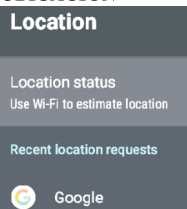

Estado de la Localización - Pulse el botón ▲/▼ para seleccionar la opción y luego pulse el botón OK para entrar en el submenú. (Opcional: Usar el Wi-Fi para estimar la ubicación, Desactivado)

USO Y DIAGNÓSTICO

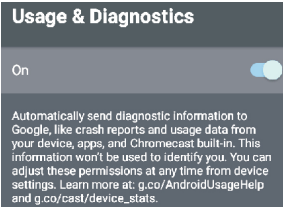

Uso y Diagnóstico - Pulse el botón ▲/▼ para seleccionar la opción y luego pulse el botón OK para elegir Activado/Desactivado.

ACCESIBILIDAD

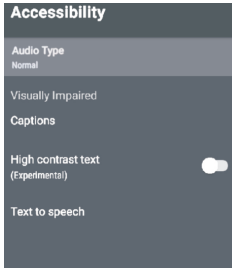

Tipo de audio -Pulse el botón ▲/▼ para seleccionar la opción y luego pulse el botón OK para elegir.

Discapitados Visuales - Pulse el botón ▲/▼ para seleccionar la opción y luego pulse el botón OK para entrar en el submenú. (Necesidad: **Descripción de Audio**)

Activado

Subtítulos - Pulse el botón ▲/▼ para seleccionar la opción y luego pulse el botón OK para entrar en el submenú

Texto de Alto Contraste - Pulse el botón ▲/▼ para seleccionar la opción y luego pulse el botón OK para elegir Activado/Desactivado.

Texto a voz

Pulse el botón OK para entrar en el submenú , y luego pulse el botón OK para elegir.

REMOTO Y ACCESORIOS

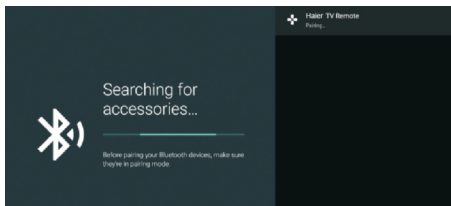

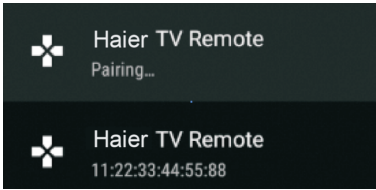

En este menú, puede emparejar dispositivos Bluetooth.

1. Pulse los botones " ← " y "⏻" en la parte inferior del control remoto durante 5 segundos.
2. Cuando el LED empiece a parpadear, suéltalo. El control remoto enviará la señal de emparejamiento al televisor y mostrará la información del control remoto en la parte derecha de la pantalla.
3. Pulse el botón OK para mostrar el emparejamiento.
4. Si se muestra el emparejamiento, la conexión es exitosa.
5. Si aparece "No se pudo emparejar", la conexión falla. Espere 30 segundos y luego pulse los botones " ← " y "⏻" en la parte inferior del control remoto durante 5 segundos para repetir los pasos anteriores.
6. Pulse el botón ← para volver al menú.

AÑADIR Y UTILIZAR EL REPRODUCTOR MULTIMEDIA

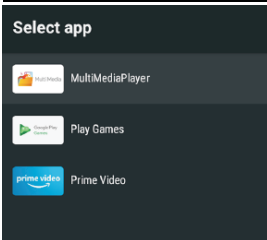
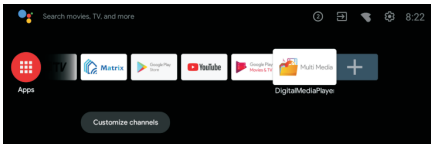

1. En la interfaz INICIO, seleccione el icono + en la columna de APP para añadir la aplicación y haga clic en OK. Pulse hacia arriba y hacia abajo para seleccionar la aplicación de Reproductor Multimedia y haga clic en OK para añadirla a la interfaz INICIO.

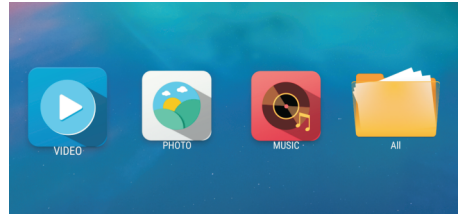

















2. Seleccione este OK para entrar en el Reproductor Multimedia y para mostrar Video, Foto, Audio. Una vez insertada la unidad flash USB, puede ver los archivos correspondientes en la memoria USB.

NOTA

El menú/función puede cambiar en función de la selección del televisor.

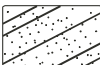

Producido bajo la Licencia de Dolby Laboratories. Dolby, Dolby Audio y el símbolo de la doble D son marcas comerciales de Dolby Laboratories Licensing Corporation.

Problema		Inspección
Imagen	Audio	
 <p>Nieve</p>	 <p>Ruido</p>	Posición, dirección o conexión de la antena
 <p>Sombra</p>	 <p>Sonido normal</p>	Posición, dirección o conexión de la antena
 <p>Interferencias</p>	 <p>Ruido</p>	Equipos electrónicos, coche/motocicleta, luz fluorescente
 <p>Imagen normal</p>	 <p>Sin sonido</p>	Volumen (Compruebe si la función de silenciamiento del sonido en el mando a distancia está activada o si el sistema de audio es correcto o no)
 <p>Sin imagen</p>	 <p>Sin sonido</p>	El cable de alimentación no está insertado. El interruptor de encendido no está activado. Ajuste de contraste y brillo/volumen. Pulse la tecla de espera del mando a distancia para comprobar
 <p>Sin color</p>	 <p>Sonido normal</p>	Control del color
 <p>Mezcla</p>	 <p>Sonido normal o débil</p>	Reajustar el canal
 <p>Sin color</p>	 <p>Ruido</p>	Sistema de audio

Aclaración especial: Los accesorios, por ejemplo, el mando a distancia, no forman parte de la garantía.

