

ПОСІБНИК КОРИСТУВАЧА

ПРАЛЬНА МАШИНА



Будь ласка, уважно прочитайте цей посібник перед початком встановлення. Це допоможе спростити процес встановлення, а також зробити це правильно та безпечно. Після встановлення зберігайте цей посібник поблизу пристрою, щоб звернутися до нього за потреби.

UK УКРАЇНСЬКА

96

С3*

J3**

B8*

M7*



ЗМІСТ

Деякі зображення або зміст цього посібника можуть відрізнятися від моделі, яку ви придбали.

Приклад розшифрування назви моделі:

F H2 96 W D S 5

Колір корпусу

Наявність функції (пар, сушка)

Тип моделі

Місткість (обсяг завантаження)

Серія

Максимальна швидкість віджиму

Марка моделі

*** В назві моделі може означати літеру від А до Z, цифру від 0 до 9 або відсутність знака.

Виробник може вносити зміни в зміст інструкції.

ІНСТРУКЦІЇ З БЕЗПЕКИ	3
Утилізація старої машини.....	8
ВСТАНОВЛЕННЯ	9
Деталі.....	9
Акcesуари	9
Технічні характеристики	10
Вимоги до місця встановлення	12
Розпакування та видалення транспортувальних болтів.....	13
Використання нековзких підкладок (додатково).....	14
Дерев'яна підлога (підлога без проміжних опор).....	14
Вирівнювання машини.....	15
Підключення до водопостачання.....	15
Установлення зливного шланга	17
ОПЦІЇ	18
Використання пральної машини	18
Сортування білизни	19
Додавання миючих засобів	20
Панель управління.....	22
Таблиця програм.....	25
Додаткові програми	31
ІНТЕЛЕКТУАЛЬНІ ФУНКЦІЇ	33
Використання функції Smart Diagnosis™	33
ТЕХНІЧНЕ ОБСЛУГОВУВАННЯ	34
Очищення пральної машини	34
Очищення фільтра води, що поступає	34
Очищення фільтра зливного насоса.....	35
Очищення висувного лотка	36
Очищення барабана (додатково).....	36
Догляд за машиною взимку.....	37
ПОШУК ТА УСУНЕННЯ НЕСПРАВНОСТЕЙ	38
Діагностика проблем.....	38
Повідомлення про помилку	41
ГАРАНТІЯ	43
ЕКСПЛУАТАЦІЙНІ ДАНІ	46

Деталі

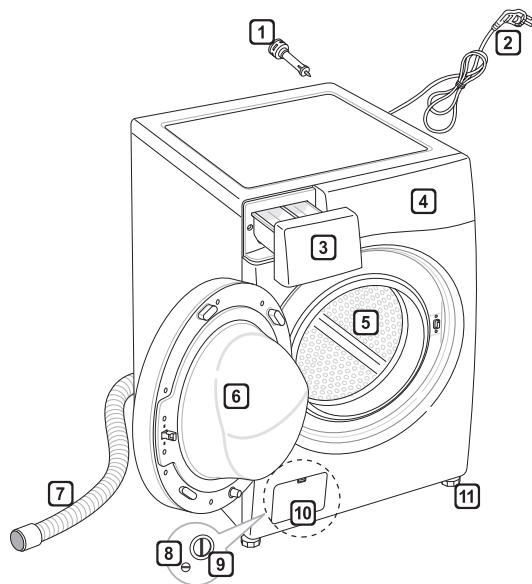

- 1 Транспортувальні болти
- 2 Штепсельна вилка живлення
- 3 Шухляда
- 4 Панель керування
- 5 Барабан
- 6 Дверцята
- 7 Дренажний шланг
- 8 Заглушка зливного шланга
- 9 Фільтр зливного насоса
- 10 Ковпачок (розташування може змінюватися залежно від виробу)
- 11 Регульовані ніжки

Акcesуари

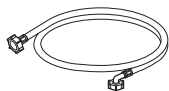

Шланг подачі холодної води (1EA)



Гайковий ключ



Заклушки для отворів транспортувальних болтів (додатково)

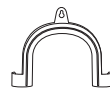

Кронштейн для встановлення дренажного шланга (додатково)

Вимоги до місця встановлення

Розташування

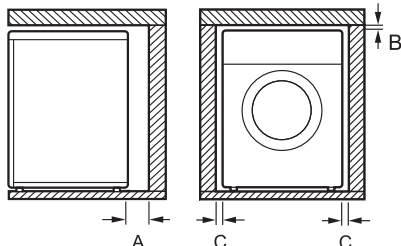

A	100 мм
B	5 мм
C	20 мм

Рівна підлога : Допустимий нахил підлоги під машиною – 1°.

Електрична розетка : Розетка має розташовуватися не далі 1 м від бічної стінки машини.

- Не вмикайте в одну розетку декілька приладів одночасно, оскільки це може призвести до перевантаження.

Додаткові рекомендації : Відстань до стіни, 10 см: ззаду/2 см: справа та зліва не менш ніж 0,5 см зверху.

- Ніколи не розміщуйте та не зберігайте на поверхні машини мийні засоби.
- Ці засоби можуть пошкодити покриття або елементи керування.

! ОБЕРЕЖНО

- Штепсельну вилку слід вставляти в електричну розетку, правильно встановлену та заземлену відповідно до всіх місцевих норм і правил.

Розташування

- Переконайтеся в наявності вільного простору-зазору для відкриття дверей спереду.
- Установіть машину на рівну тверду підлогу.
- Переконайтеся, що циркуляції повітря навколо пральної машини не заважають килими, доріжки тощо.

- Ніколи не намагайтеся вирівняти нерівності підлоги, підкладаючи під машину шматки деревини, картон або подібні матеріали.
- Якщо неможливо уникнути встановлення машини поруч із газовою плитою чи вугільною піччю, потрібно прокласти поміж ними ізоляційну перегородку (85 × 60 см) боком з алюмінієвою фольгою до плити або печі.
- Не встановлюйте машину в приміщеннях, де температура може опускатися нижче нуля. Замерзлі шланги можуть тріснути під тиском льоду. Надійність електронного блока керування може бути порушена при температурах нижче 0 °С.
- Установлюйте машину так, щоб забезпечувався вільний доступ до машини для спеціаліста у випадку ремонту.
- Після встановлення машини налаштуйте чотири ніжки за допомогою гайкового ключа для транспортувальних болтів так, щоб забезпечити стійке положення машини і залишити проміжок приблизно 5 мм між поверхнею машини та будь-якою робочою поверхнею.
- Якщо доставка машини здійснювалася в зимовий час при температурі нижче нуля, перед використанням витримайте її при кімнатній температурі декілька годин.

! ОБЕРЕЖНО

- Прилад не призначений для експлуатації на плавучих засобах і в пересувних об'єктах, таких як пересувні будинки, літаки тощо.

Підключення до електромережі

- Не використовуйте подовжувач або трійник.
- Після прання завжди виймайте вилку з розетки та перекривайте подачу води до пральної машини.
- Підключайте пральну машину до заземленої розетки відповідно до чинних норм та вимог.
- Установіть машину так, щоб штепсельна вилка була легкодоступна.
- Ремонт пральної машини має здійснювати кваліфікований персонал. Ремонт, здійснений недосвідченими особами, може призвести до травмування або серйозних несправностей у роботі машини. Зв'яжіться з місцевим сервісним центром.

Розпакування та видалення транспортувальних болтів

1 Витягніть пральну машину з пінопластової підставки.

- Після зняття картонної коробки та інших транспортувальних матеріалів витягніть пральну машину з пінопластової підставки. Слідкуйте, щоб до дна машини не прилипла пакувальна вставка і щоб вона відійшла разом з підставкою.
- Якщо для зняття картонної основи необхідно покласти пральну машину на бік, завжди захищайте бік машини від пошкоджень та кладіть її обережно. Не кладіть машину на передню або задню сторону.

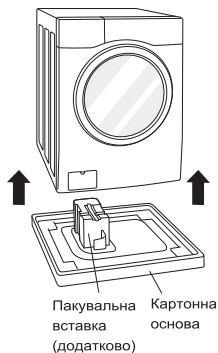

2 Видаліть транспортувальні болти.

- За допомогою ключа, який входить до комплекту пральної машини, відкрутіть усі транспортувальні болти (починаючи з двох нижніх), повертаючи їх проти годинникової стрілки. Видаліть болти, злегка їх розхитуючи під час витягування.

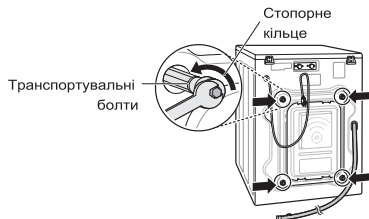

3 Закрийте отвори заглушками.

- Знайдіть заглушки для отворів, що додаються разом з іншими аксесуарами або прикріпленні ззаду.

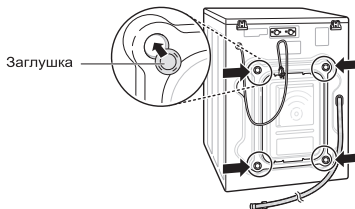

ПРИМІТКА

- Зберігайте транспортувальні болти, щоб їх можна було знову використати у випадку нового транспортування машини. Щоб уникнути пошкодження внутрішніх компонентів машини, не транспортуйте її без установлених транспортувальних болтів.
- Якщо болти не будуть видалені, це може призвести до сильної вібрації, надмірного шуму та виходу пральної машини з ладу. Шнур живлення зафіксовано на задній частині пральної машини за допомогою транспортувальних болтів, щоб запобігти використанню машини зі встановленими транспортувальними болтами.

Використання нековзких підкладок (додатково)

Якщо машина встановлюється на слизькій поверхні, вона може рухатися через надмірну вібрацію. Неправильне вирівнювання може призвести до неправильної роботи через шум і вібрацію. Якщо це відбувається, установіть нековзкі підкладки під регульовані ніжки та налаштуйте рівень.

- 1 Витріть підлогу перед застосуванням нековзких підкладок.
 - За допомогою сухої ганчірки приберіть зайві об'єкти та витріть вологу. Якщо на поверхні підлоги залишиться волога, нековзкі підкладки можуть ковзати.
- 2 Налаштуйте рівень після розташування пральної машини на місці встановлення.
- 3 Прикріпіть нековзкі підкладки клейким боком до підлоги.
 - Найкраще розміщувати нековзкі підкладки під передніми ніжками. Якщо прокладки складно розмістити під передніми ніжками, розмістіть їх під задніми ніжками.

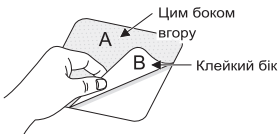

- 4 Переконайтеся, що прилад встановлено рівно.
 - Обережно штовхніть або похитайте верхні краї машини, щоб переконатися, що вона не хитається. Якщо пральна машина хитається, вирівняйте її ще раз.

ПРИМІТКА

- Невозкі підкладки можна придбати в Сервісному центрі компанії LG.
- Не використовуйте саморобні підкладки, килими і т. п.

Дерев'яна підлога (підлога без проміжних опор)

- Дерев'яна підлога особливо піддається вібрації.
- Щоб уникнути вібрації, рекомендуємо підкласти під кожну ніжку гумові підкладки товщиною не менше 15 мм, зафіксовані шурупами, щонайменше до двох мостин.

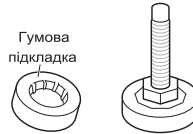

- Якщо це можливо, установіть машину в одному з кутів кімнати, де підлога найбільш стійка.

ПРИМІТКА

- За умови правильного розташування та вирівнювання машина буде працювати довго, надійно та без збоїв.
- Пральна машина має стояти абсолютно горизонтально та стійко.
- Вона не має "гойдатися" з кута на кут під вагою білизни.
- Місце встановлення має бути рівним, на підлогу не мають бути нанесені підлогові мастики або інші мастильні речовини.
- Не дозволяйте ніжкам пральної машини намокати. Недотримання цієї вказівки може призвести до вібрації та шуму.
- Гумові підкладки (артикул 4620ER4002B) можна придбати в Сервісному центрі компанії LG.
- Не використовуйте ковпачки (підставки) інших виробників, це може привести до підвищеної вібрації.

Вирівнювання машини

Якщо підлога нерівна, вкручіть або викручіть регульовані ніжки (не підкладайте шматки деревини або інші предмети під ніжки). Переконайтеся, що всі чотири ніжки твердо стоять на підлозі, а потім перевірте горизонтальне положення пральної машини за допомогою спиртового рівня.

- Після вирівнювання машини закрутіть фіксувальну гайку в напрямку основи машини. Необхідно закрутити всі фіксуючі гайки.

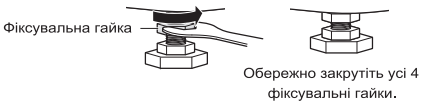
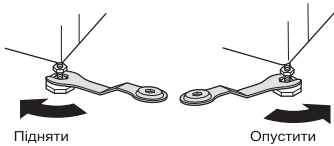

Діагональна перевірка

- Під час натиснення на кути верхньої кришки машини по діагоналі виріб не має нахилитися або розгойдуватися вгору-вниз (перевірте в обох напрямках). Якщо натисненням на кути верхньої кришки по діагоналі машину можна нахилити, відрегулюйте ніжки знову.

ПРИМІТКА

- Дерев'яна підлога або підлога без проміжних опор можуть посилювати вібрацію та відсутність рівноваги.
- У випадку, якщо машина встановлена на піднесенні, її необхідно надійно закріпити для того, щоб уникнути вірогідності падіння.

Підключення до водопостачання

- Тиск води в мережі має бути в межах 50 - 800 кПа (0.5 - 8.0 кгс / см²).
- Уникайте пошкодження та заїдання різьби під час під'єднання шланга для подачі води до клапана.
- Якщо тиск перевищує 800 кПа, то потрібно вставити редуктор тиску.
- Час від часу перевіряйте стан шланга та замінійте його, якщо необхідно.

Перевірка гумової прокладки на шлангу подачі води

Дві гумові прокладки постачаються зі шлангом подачі води. Їх використовують для запобігання витоку води. Перевірте щільність з'єднання шланга з кранами.

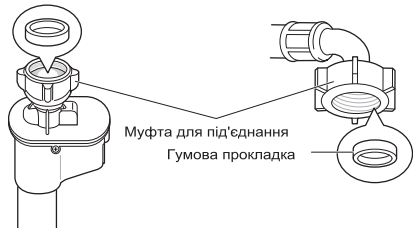
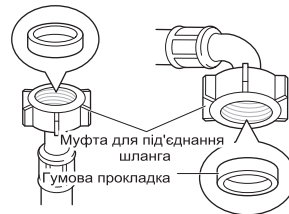

Під'єднання шланга до водопровідного крана

Під'єднання шланга з гвинтовою муфтою до водопровідного крана з різьбою.

Закрутіть муфту на водопровідному крані.

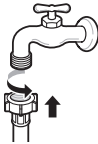

Під'єднання шланга з гвинтовою муфтою до водопровідного крана без різьби.

1 Послабте чотири гвинти кріплення.

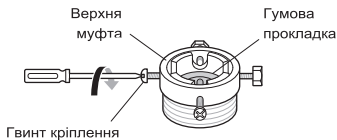

2 Зніміть напрямну пластину, якщо кран завеликий для переходника.



3 Притисніть переходник на кінці крана таким чином, щоб гумова прокладка утворила водонепроникне з'єднання. Затягніть чотири гвинти кріплення.

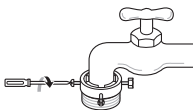

4 Посуньте впускний шланг вгору так, щоб гумова прокладка всередині шланга щільно прилягла до крана, а потім затягніть його, повертаючи вправо.



Під'єднання шланга з прямим кріпленням до водопровідного крана без різьби.

1 Відкрутіть пластину переходника та послабте чотири гвинти кріплення.

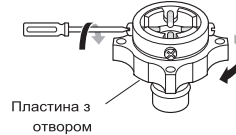

2 Зніміть напрямну пластину, якщо кран завеликий для переходника.

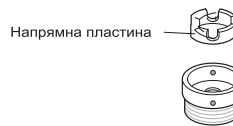

3 Притисніть переходник на кінці крана таким чином, щоб гумова прокладка утворила водонепроникне з'єднання. Затягніть чотири гвинти кріплення і кільце переходника.

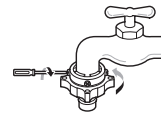

4 Натисніть на притисне кільце, приєднайте шланг подачі води до переходника та відпустіть притисне кільце. Переконайтеся, що переходник належним чином зафіксовано.



ПРИМІТКА

- Після під'єднання шланга подачі води до водопровідного крана відкрийте кран та злийте разом із водою зайві речовини (бруд, пісок, тирсу тощо), що можуть міститися у водопроводі. Злийте воду до відра та перевірте її температуру.
- У разі шуму (гідравлічний удар) при заповненні машини водою, трохи прикрийте кран для зменшення тиску води.

Під'єднання шланга до машини.

Приєднайте водопровідний кран подачі гарячої води зі шлангом подачі гарячої води до задньої стінки приладу. Приєднайте водопровідний кран подачі холодної води зі шлангом подачі холодної води до задньої стінки приладу.

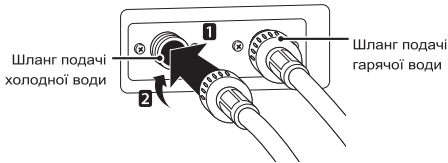

ПРИМІТКА

- Виконайте наведені вище кроки, якщо після завершення під'єднання вода протікає зі шланга. Використовуйте звичайний кран для подачі води. У випадку, якщо кран квадратний чи завеликий, зніміть напрямну пластину, перш ніж вставляти кран у перехідник.

Використання горизонтального крана

Горизонтальний кран



Подовжений кран

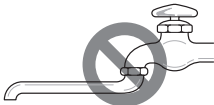

Квадратний кран



Установлення зливного шланга

- Не потрібно кріпити зливний шланг на висоті більше 100 см від підлоги. Вода з пральної машини може не зливатися або зливатися повільно.
- Надійне кріплення зливного шланга дасть змогу запобігти пошкодженню підлоги водою, що протікає.
- Якщо зливний шланг надто довгий, не заштуйте зайву частину шланга в пральну машину. Це може призвести до підвищеного рівня шуму.
- Шланг зафіксований на задній стінці пральної машини. Неприпустимо відкручування тримача і від'єднання шланга. Це може призвести до мимовільного витікання води під час роботи пральної машини.

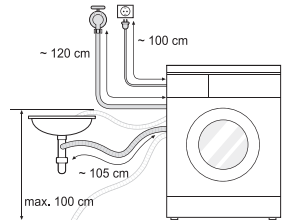

- Якщо зливний шланг установлюється до раковини, щільно закріпіть зливний шланг за допомогою ланцюга.

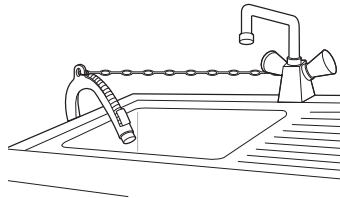

- Надійне кріплення зливного шланга дасть змогу запобігти пошкодженню підлоги водою, що протікає.

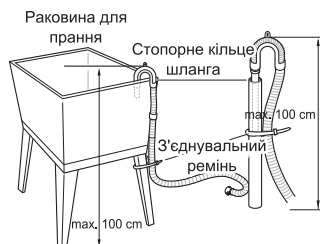

Використання пральної машини

Перед першим пранням оберіть програму прання (**Бавовна 60°C** + пральний порошок) та виконайте цикл прання без одягу. Це дасть змогу видалити з барабана фабричне забруднення та воду.

1 Розділіть та завантажте речі.

- Розділіть білизну за типом тканини, рівнем забруднення, кольором та обсягом завантаження (якщо необхідно). Відкриті дверцята та завантажте речі до пральної машини.

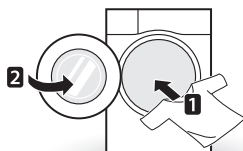

2 Додайте миючі засоби та/або порошок і пом'якшувач тканини.

- Додайте необхідну кількість прального порошку до висувного лотка для прального порошку. Якщо необхідно, додайте відбілювач та пом'якшувач тканини до відповідних відділів висувного лотка.



3 Увімкніть пральну машину.

- Натисніть кнопку **Живлення**, щоб увімкнути пральну машину.

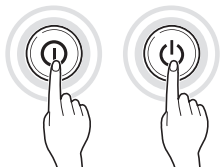

4 Використання необхідних режимів прання.

- Натискайте кнопку циклу декілька разів або повертайте ручку вибору режиму прання, доки не виберете той, який вам потрібний.



5 Розпочніть прання.

- Натисніть кнопку **Запуску/призупинення**, щоб розпочати цикл прання. Пральна машина певний період працюватиме без води, щоб виміряти вагу білизни. Якщо протягом деякого часу не натиснути на кнопку **Запуску/призупинення**, пральна машина вимкнеться, а всі налаштування буде втрачено.



6 Завершіть прання.

- Після завершення прання пролунає мелодія. Відразу вийміть білизну з пральної машини, щоб зменшити утворення складок. Під час виймання білизни зверніть увагу на ущільнення дверцят, оскільки там можуть залишитися дрібні речі.
- Дверцята можуть залишитися заблокованими деякий час після завершення циклу (до 5 хвилин) в залежності від стану навколишнього середовища в приміщенні.

Сортування білизни

1 Вивчіть позначення на бірках одягу.

- Зазвичай там міститься інформація про тканини і допустимі режими прання.
- Символи на бірках одягу.



Температура прання

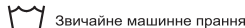

Звичайне машинне прання



Постійне віджимання



Делікатне (сушка)



Ручне прання

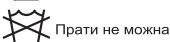

Прати не можна

2 Сортування білизни

- З метою досягнення найкращих результатів розділіть білизну на частини, які потребують однакового режиму прання.
- Різні тканини вимагають різної температури води під час прання та різної швидкості обертання барабана під час віджимання.
- Завжди періть тканини темних кольорів окремо від тканин світлих і білих кольорів. Окреме прання необхідне, оскільки в іншому випадку може статися втрата забарвлення кольорового одягу або змінення кольору світлого одягу. Якщо можливо, не періть сильно забруднений одяг разом зі слабо забрудненим.
- Забрудненість (сильна, середня, слабка): Відсортуйте одяг за ступенем забрудненості.
- Колір (білий, світлі, темні): Відділіть білі тканини від кольорових тканин.
- Ворс (джерела, накопичувачі) Джерела і накопичувачі ворсу слід прати окремо.

3 Перед завантаженням.

- Під час завантаження білизни до машини намагайтеся змішувати дрібні речі з великими. Спочатку завантажуйте великі речі.
- Великі речі не повинні перевищувати половини загального обсягу завантаженого в машину одягу. Не періть у машині поодинокі речі. Це може призвести до порушення балансу в барабані. Додайте одну або дві подібні речі.
- Перевірте всі кишені та переконайтесь, що вони порожні. Сторонні предмети, такі як цвяхи, ручки, монети, ключі, шпильки, різного роду гумки і т.п., можуть привести до поломки і виходу з ладу пральної машини, а також завдати шкоди одягу.



- Застібніть усі блискавки, застібки та зав'язки, оскільки вони можуть зачепитися за інший одяг.
- Обробіть плями та найбільш забруднені місця, наприклад на манжетах і комірцях, розчиненим у воді пральним порошком, щоб полегшити видалення бруду.
- Перевірте краї ущільнювача дверцят, чи немає дрібних предметів, які можуть бути затиснуті.

⚠ УВАГА

- Проконтролюйте, щоб у барабані не залишилось предметів від попереднього прання. Вони можуть бути пошкоджені під час наступного прання.

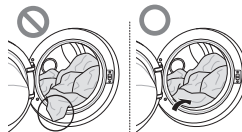

- Для уникнення пошкодження одягу та ущільнювача дверцят переконайтесь, що немає одягу, затиснутого між ущільнювачем і дверцятами.

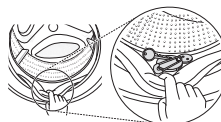

Додавання миючих засобів

Дозування прального порошку



- Пральний порошок необхідно використовувати відповідно до вказівок виробника порошку та вибирати згідно з типом, кольором, забрудненням тканини та температурою прання.
- Під час використання завеликої кількості миючого засобу утворюється багато піни, що погіршує результат прання і створює додаткове навантаження на двигун, що може викликати збої в роботі.
- Якщо ви бажаєте скористатися рідким пральним засобом, дотримуйтесь вказівок його виробника.
- Ви можете налити рідкий пральний засіб безпосередньо до лотка для прального порошку, якщо ви плануєте одразу розпочати прання.
- Не використовуйте рідкий пральний засіб під час застосування функції затримки в часі **Таймер** або режиму попереднього прання **Попереднє**, оскільки рідина може затверднути.
- Якщо утворюється забагато піни, кладіть менше прального порошку.
- Кількість необхідного для прання порошку може змінюватися у залежності від температури води, її жорсткості, а також розміру та ступеню забрудненості одягу. Для досягнення найкращих результатів не допускайте утворення великої кількості піни.
- Звертайте увагу на бирки одягу перед тим, як вибрати пральний порошок та температуру води:
- Разом із пральною машиною використовуйте пральний порошок для певного типу одягу:
 - Пральний порошок для всіх типів тканин
 - Пральний порошок для делікатних тканин
 - Рідкий пральний засіб для всіх типів тканин або для лише вовни
- Для отримання кращих результатів прання та відбілювання, використовуйте пральний порошок із порошковим відбілювачем.
- Пральний засіб змивається з дозатора на початку циклу.

ПРИМІТКА

- Не допускайте затвердіння прального засобу. Це може призвести до закупорювання, поганого полоскання або появи стороннього запаху.
- Повне завантаження: відповідно до вказівок виробника.
- Часткове завантаження: 3/4 від звичайної кількості
- Мінімальне завантаження: 1/2 від максимальної кількості

Додавання порошку та пом'якшувача тканини

Додавання миючого засобу

- Основне прання → 
- Попереднє+основне прання →  • 

ПРИМІТКА

- Зайва кількість прального порошку, відбілювача або кондиціонера для білизни може призвести до протікань води.
- Використовуйте необхідну кількість прального засобу.

Додавання пом'якшувача тканини

- Не заповнюйте відсік вище лінії максимального завантаження. Переповнення лотка може призвести до передчасного викиду пом'якшувача у воду. Він може залишити плями на одязі. Повільно закрийте висувний лоток.

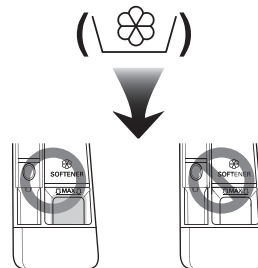

- Не залишайте пом'якшувач тканини в контейнері на період більше двох днів, оскільки він може затвердіти.
- Пом'якшувач буде автоматично доданий у воду на останньому етапі полоскання.
- Не висувайте лоток під час подачі води.
- Не наливайте в лоток розчинники (бензин тощо).

ПРИМІТКА

- Не наносьте пом'якшувач тканин безпосередньо на одяг.

Додавання пом'якшувача води

- Пом'якшувач води, такий як, наприклад, засіб проти утворення накипу Calgon, може використовуватися для зменшення кількості порошку під час прання в дуже жорсткій воді. Дозування засобу вказане на упаковці. Спочатку додайте миючий засіб, потім пом'якшувач води.
- Кількість миючого засобу використовуйте як під час прання у м'якій воді.

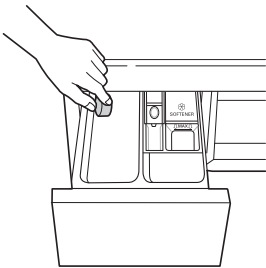

Використання пластинок

- 1 Відкрийте дверцята та покладіть пластинку всередину.

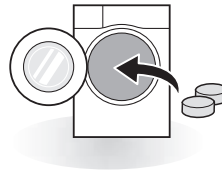

- 2 Завантажте білизну в барабан та закрийте дверцята.

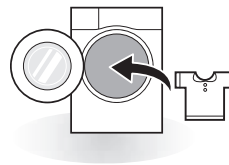

Панель управління

• Зовнішній вигляд панелі управління може відрізнятися від зображеного на малюнку.

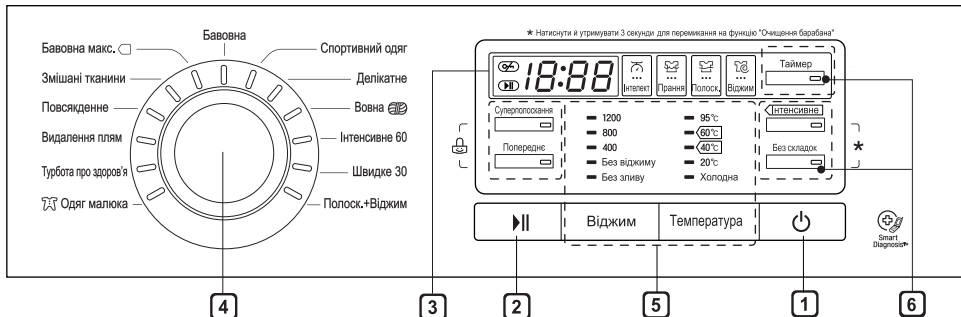

Панель управління

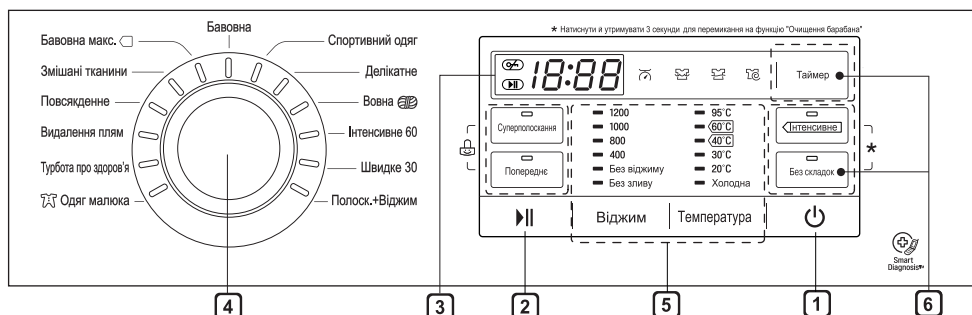

Панель управління



1 Кнопка живлення

- Натисніть кнопку **Живлення** для ввімкнення пральної машини.

2 Кнопка запуску/призупинення

- Кнопка **Запуску/призупинення** призначена для початку прання та його призупинення.
- Якщо прання необхідно тимчасово призупинити, натисніть кнопку **Запуску/призупинення**. Якщо повторно протягом деякого часу не натиснути на кнопку **Запуску/призупинення**, пральна машина вимкнеться, а всі налаштування буде втрачено.

3 Відображення на дисплеї

- Дисплей відображає налаштування, приблизний час до завершення прання, параметри та повідомлення про стан. Якщо пральну машину ввімкнено, на дисплеї відображаються налаштування за замовчуванням.

- На дисплеї відображається розрахункове значення часу прання, що залишився.
- Дисплей відображає приблизний час завершення прання. Під час автоматичного визначення обсягу білизни блимає або з'являється повідомлення «Інтелект».

4 Ручка вибору програми

- Режими доступні відповідно до типу білизни.
- Індикатор світиться для позначення вибраного режиму.

5 Параметри

- Скористайтеся цими кнопками, щоб вибрати необхідні параметри вибраного режиму.

6 Увімк. / вимк. сигналу

- Одночасно натисніть і утримуйте відмічені кнопки протягом трьох секунд.

Таблиця програм

Програма прання (доступні в залежності від моделі)

Режим	Опис	Тип тканини	Температура за замовчуванням	Максимальне завантаження (кг)				
				4	5, 5.5, 6, 6.5	7, 8		
Бавовна	Забезпечує найкращі результати завдяки поєднанню різних способів обертання барабана.	Кольорові тканини (сорочки, нічні сорочки, піжами тощо) і слабо забруднені речі з бавовни (спідня білизна).	40°C (від холодної до 95°C)	Номінал				
Бавовна макс.	Збалансоване прання для великих обсягів білизни зі зниженим споживанням електроенергії.		60°C (від холодної до 60°C)					
Бавовна + пар	Підвищує продуктивність прання парою.	Сильно забруднений бавовняний одяг, спідня білизна.	40°C	2				
Спортивний одяг	Цикл забезпечує якісний догляд за спортивним одягом, призначеним для зайняття активними видами спорту.	Coolmax, gore-tex, sympatex, флісові костюми і косметичні тканини.	40°C (від холодної до 40°C)					
Змішані тканини	Забезпечує одночасне прання різних типів тканин.	Різні тканини, за винятком тих, що потребують особливого догляду (шовк/делікатні тканини, спортивний одяг, темний одяг, вовна, пухові ковдри/штори).	40°C (від холодної до 40°C)	2	3			
Ручне прання / Вовна	Програма для прання речей з вовни і трикотажу.	Вовняні вироби, шовк, який можна прати в машині. Вироби з маркуванням "Ручне прання" .	40°C (від холодної до 40°C)	1 2				
Вовна	Можливість прати вовняні тканини. (Використовуйте мийний засіб для вовняних тканин, які можна прати в пральній машині).	Вовняні тканини, лише зі 100% натуральної вовни, які можна прати в пральній машині.	40°C (від холодної до 40°C)					
Делікатне	Цей цикл призначений для делікатних речей (спідня білизна, блузки тощо).	Делікатні речі, які легко пошкодити під час прання.	20°C (від холодної до 40°C)	1	2	3		
Пухова ковдра	Режим призначений для прання крупних предметів з наповнювачем.	Бавовняні постільні принадлежності, за винятком делікатних речей,вовни, шовку та ін.	40°C (від холодної до 40°C)	2.5	1 предмет білизни			

Режим	Опис	Тип тканини	Температура за замовчуванням	Максимальне завантаження (кг)			
				4	5, 5.5, 6, 6.5	7	8
Повсякденне	Цикл для щоденного одягу, що не потребує прасування після прання.	Поліамід, акрил, поліестер.	40°C (від холодної до 60°C)	2	3		
Видалення плям	Дає змогу відіпрати деякі види плям, наприклад, від вина, соку, бруду тощо. Температура прання поступово підвищується для виведення плям різного типу.	Змішані бавовняні тканини, неделікатні тканини.	40°C	2			
Синтетика	Призначений для прання синтетичних тканин.	Поліамід, акрил, поліестер, нейлон.	40°C (від холодної до 60°C)	2	3		
Інтенсивне 60	Інтенсивніше прання та ефективне енергозбереження лише за 60 хвилин роботи машини.	Бавовна та комбіновані тканини. (Спеціальний режим тривалістю 60 хвилин для помірно забрудненої білизни).	60°C (від холодної до 60°C)		4		
Швидке 30	Швидкий цикл прання, призначений для невеликої кількості несильно забрудненого одягу.	Швидке прання несильно забрудненої кольорової білизни.	20°C (від холодної до 40°C)	2			
Турбота про здоров'я	Режим призначений для максимально якісного видалення залишків миючого засобу з волокон тканини.	Білизна, яка безпосередньо контактує з шкірою (пелюшки, постільні принадлежности, сорочки і інше).	60°C	4			
Гіпоалергенне	Допомагає позбутися алергенів, таких як побутові кліщі та котяча шерсть.	Бавовна, спідня білизна, майки та дитячий одяг.	60°C				
Одяг малюка	Сприяє більш якісному видаленню білкових і протеїнових плям з волокон тканини, а також більш ефективному вимиванню залишків миючого засобу при полосканні.	Одяг для дітей та новонароджених.	60°C (60°C - 95°C)	2	4	6	
Полоск. +Віджим	Цей цикл використовується, якщо потрібне тільки полоскання та віджим або додаткове полоскання з пом'якшувачем тканини.	Звичайні тканини, які можна прати.	-	Номінал			

Таблиця програм сушки

Режим	Тип тканини	Максимальне завантаження (кг)		
		6/3	8/4	
Стандартна	Вироби з бавовни або лляної тканини (сорочки, рушники, спідня білизна).	3	4	
Під праску	Вироби з бавовни або лляної тканини готові до прасування.			
Делікатна	Для виробів з синтетики.			
Еко сушка	30	-	0,5	0,5
	60	-	1	1,5
	90	-	-	2,5
	120	-	2	3
	150	-	-	4

- У стовпці «Температура за замовчуванням» в дужках міститься інформація про доступні температурні режими.
- Температура води: виберіть відповідну температуру води для обраного циклу прання. Завжди звертайте увагу на бирки та вказівки виробників одягу під час прання.
- Виберіть режим «**Бавовна макс. 40°C** (завантаження наполовину)», «**Бавовна макс. 60°C** (завантаження наполовину)» чи «**Бавовна макс. 60°C** (повне завантаження)» + **Інтенсивне** + максимальна швидкість віджиму, щоб перевірити відповідність стандарту ДСТУ EN 60456.
- Стандартна програма для прання бавовни 60°C: «Бавовна макс.» + **60°C** (повне завантаження) + **Інтенсивне**
- Стандартна програма для прання бавовни 60°C: «Бавовна макс.» + **60°C** (завантаження наполовину) + **Інтенсивне**
- Стандартна програма для прання бавовни 40°C: «Бавовна макс.» + **40°C** (завантаження наполовину) + **Інтенсивне**
- (Ці режими підходять для прання несильно забруднених речей із бавовни.)
- (Це найефективніші режими, коли мова йде про споживання енергії та води для прання такого типу бавовняної білизни.)
- Час, що відображається на дисплеї, може скидатися в процесі прання в залежності від нагрівання води.
- Фактична температура води може відрізнятись від заявленої температури циклу.
- Результати тестів залежать від тиску, початкової температури та жорсткості води, кімнатної температури, типу та розміру завантаження, ступеня забруднення, використаного мийного засобу, коливань електроенергії та вибраних додаткових параметрів.
- У разі завантаження білизни більше максимально рекомендованої, можлива поява вібрації і пошкодження пральної машини.

ПРИМІТКА

- Рекомендується нейтральний пральний засіб.
- Для моделей з функцією сушки:
У разі якщо максимально допустима вага білизни не перевищує допустиму вагу сушки, рекомендується прання та сушка однію тривалою програмою.
- Для моделей з функцією пари:
У програмі прання **Одяг малюка**, доступний температурний режим 60°C без можливості зміни.