

**GAZER®**



USER MANUAL

**GAZER Smart TV**



EN	User manual .....	4-24
RU	Руководство пользователя .....	25-45
UK	Посібник користувача .....	46-66



Safety Tips .....	5
Equipment .....	6
Description of External Appearance .....	7
Description of Connectors .....	8
Description of buttons on the remote control .....	9
Preparation of the TV Set .....	10
• Installation of the TV Set .....	10
• Preparation of the Remote Control Panel .....	10
Use of Interface .....	11
• Initial Setting .....	11
• Switchover of the Sources .....	14
• Settings Menu .....	14
Android Control .....	21
Trouble Shooting .....	24

We congratulate you! Now you are an owner of one of the very modern and technologically advanced television sets Gazer.

In order to adjust this device as easy as possible, please read this manual carefully. Keep this manual for future reference.

### Safety Tips

1. To avoid the risk of electric shock, do not remove the back cover off the device.
2. To reduce the risk of fire, do not expose the TV set to rain, water or any other kind of moisture. Do not use the TV set in any location with water.
3. Do not block the vent holes.
4. Do not install the TV set in a location near heat sources such as radiators, ovens or any other heat-generating facilities.
5. Lay the power-supply cable carefully so as not to damage it.
6. Do not use the device if the power-supply cable is damaged. That can cause a short circuit and a fire. Replace the damaged cable.
7. If the TV set is installed at an elevation or fixed on special brackets – be careful with the device to avoid the injuries from the TV-set tipping over.
8. Unplug the TV set during lightning storms or when unused for long periods of time.
9. Never try to repair the device yourself.
10. To repair or service the TV set, please contact experienced specialists, service centres.
11. To clean any dust or contamination off the TV set, use a piece of lint-free cloth.
12. The manufacturer reserves the right to make changes to the equipment, hardware and software of the TV set without any prior notice.

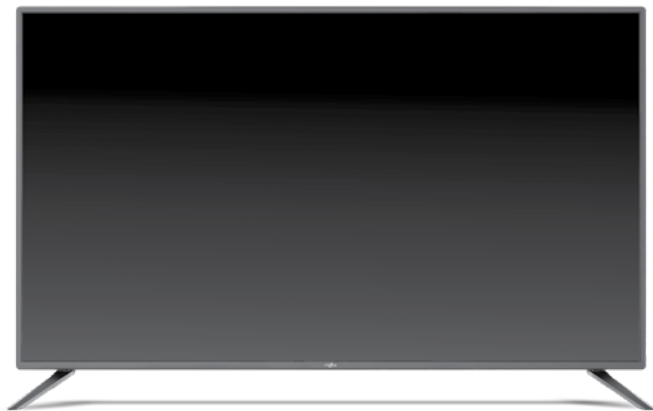

TV set



Remote



2 AAA batteries



Screws



Stands



Manual



Warranty card

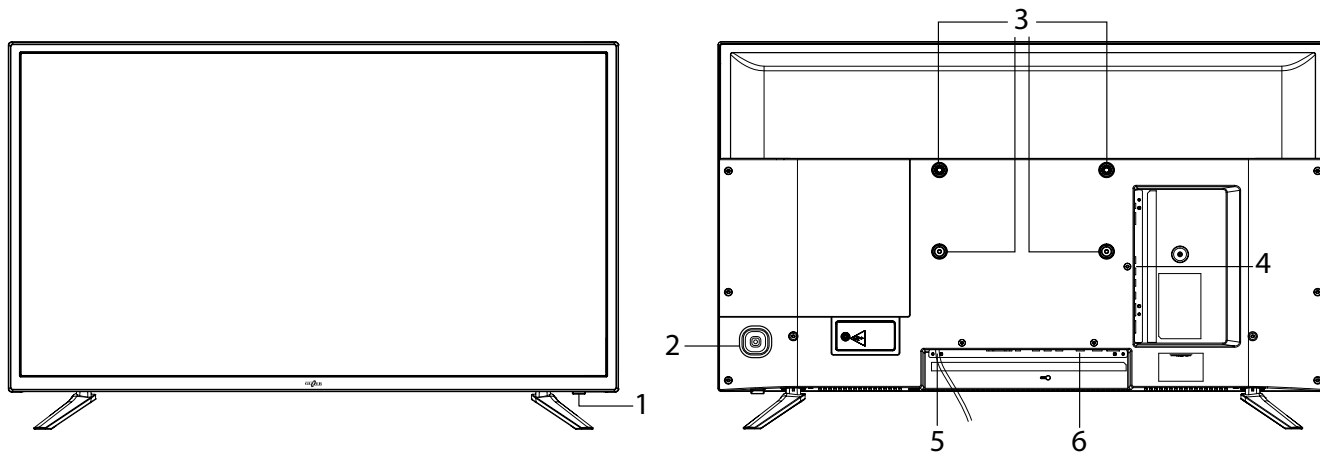

1. Operation indicator and infrared sensor
2. Control joystick
3. VESA mounting holes
4. Periphery connectors
5. Power-supply cable
6. Periphery connectors

## Description of Connectors

EN

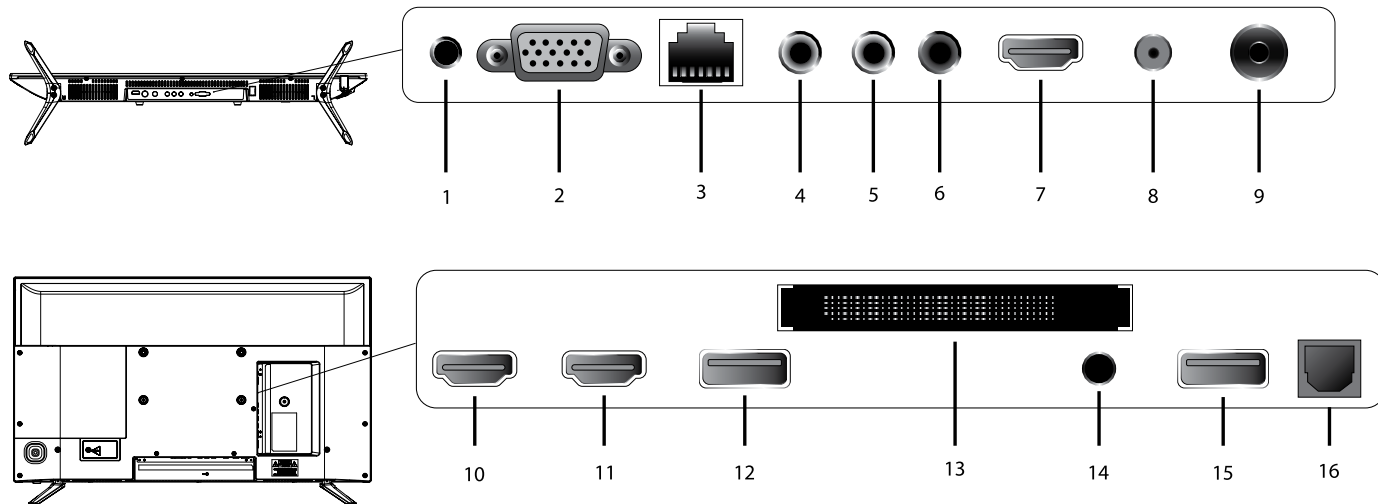

1. **PC Audio** – line audio input (operates when a video source is connected to the VGA connector)
2. **VGA** video input
3. **RJ45** to connect wired network
4. **VIDEO** – RCA connector of the analogue video input
5. **L** – RCA connector of the audio input of the left channel
6. **R** – RCA connector of the audio input of the right channel
7. **HDMI 1** Input
8. **RF(S2)** – connector to connect the signal from a satellite antenna
9. **RF(T2)** – connector to connect a TV broadcasting antenna
10. **HDMI 2** input
11. **HDMI 3** input
12. **USB 1** connector
13. **CI** slot to connect add-in modules
14. **EARPHONE** – connector of the line audio output to connect earphones or external acoustic devices
15. **USB 2** connector
16. **OPTICAL** – connector of an optical audio output







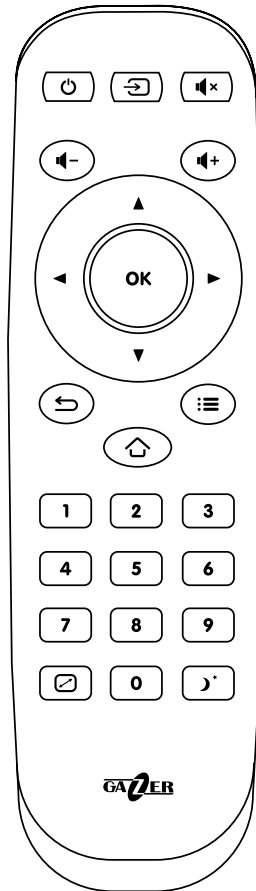



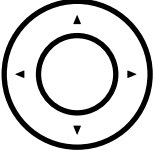

## Description of buttons on the remote control

EN



### Button functions:

-  Turns on and off the TV-set. When held for a long time, a complete reboot of the TV set may be chosen.
-  Displays list the of accessible sources.
-  Mutes instantly. When repressed, unmutes and restores the saved volume.
-  Increases and decreases the volume.
-  Moves through the interface elements, changes the channels.
-  Confirms the operations and chooses the required parameter.
-  Returns to the previous menu, exits the application.
-  Returns to the main screen.
-  Calls the settings menu.
- Digital keys from **1** to **0** – input digital values into the interface.
-  Quickly adjusts the height-to-width aspect ratio and the picture size.
-  Turns on the timer of the TV-set automatic cut-off.

### Installation of the TV Set:

Carry out the operations as follows to use the TV set comfortably and safely:

- Carefully take the device from the box, remove all transport means of protection (foam holders, protective wrapping).
- In addition, remove the entire protective film from the device.
- If you are going to fasten the TV set on the wall with a bracket, use the VESA mounting holes on the back cover of the device.
- In choosing the installation location, pay attention to the stability of the surface to install the TV set. An unstable, rocking piece of furniture may be a cause of the TV-set tipping over.
- While fastening the TV set on the wall fixture, be attentive and reliably fasten the TV set in order to avoid any injuries from the device fall.
- On installing the TV set, plug in the power-supply cable into the socket. Lay the power-supply cable so as to avoid any tension or break that may lead to the cable damage.

### Preparation of the Remote Control

To ensure the operation of the control, it is necessary to insert batteries therein. The remote is powered by two AAA 1.5 V batteries.

The following operations should be carried out to install the batteries inside the remote:

- Carefully open the cover of the battery section.
- Install two batteries in the correct polarity (pursuant to the diagram inside the section).
- Carefully close the cover of the battery section.

**Note:** In case of the normal use, new batteries are to operate about half a year. If you are going not to use the TV set for a long period of time, remove the batteries from the remote.

## Initial Setting

The first time your device is switched on and booted in, it is necessary to fulfil the initial setting of the TV set. For this purpose, carry out the following:

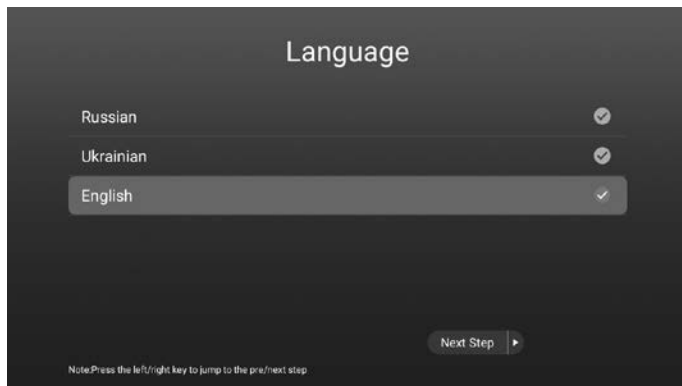

- Select the interface language. To select necessary item, use the **UP/DOWN** buttons on the joystick of the remote; in order to

confirm, use the  button.

- Press the **RIGHT** button on the joystick of the remote in order to proceed to the next step.

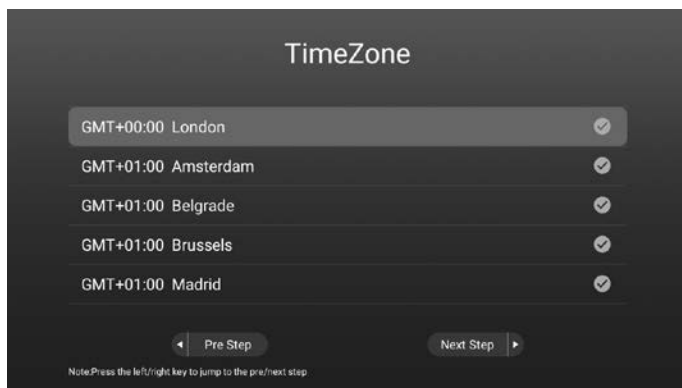

- Select the time zone.

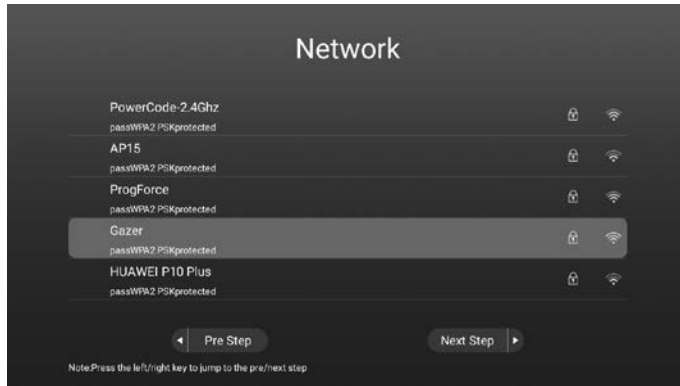

- Select the wireless network, enter the password and connect to the network, pressing the **Connect** button.

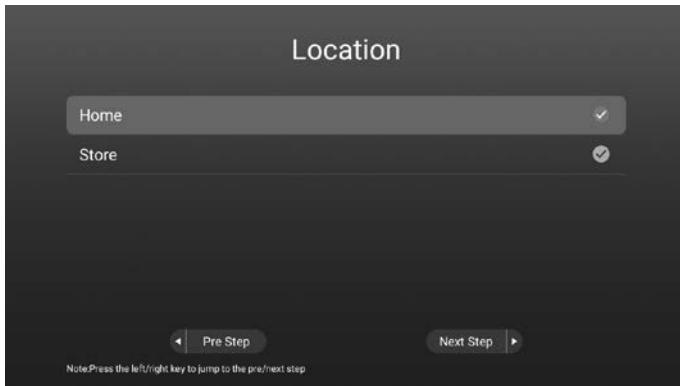

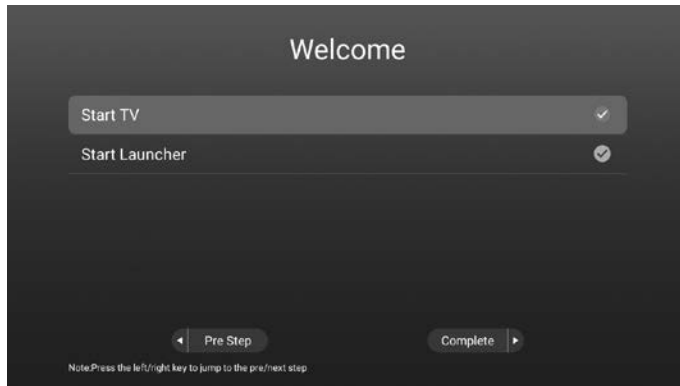

- Choose the location to use the TV set.



- Select the priority mode, wherein the TV set starts after turning-on.
- Press the **RIGHT** button of the remote to complete the settings and proceed to the use of the device.

## Switchover of the Sources

In order to call the list of accessible sources, press the  button on the remote control, the navigation among the accessible sources is carried out with the **DOWN/UP** buttons on the joystick of the control panel, in order to select the required source, press the  button.

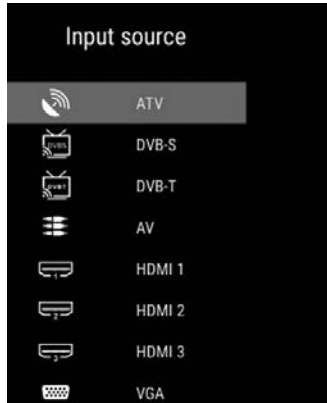

**ATV** – Analogue television tuner.

**DVB-S** – Satellite television tuner.

**DVB-T** – Digital television tuner.

**AV** – Input of the analogue audio-video signal.

**HDMI 1, 2, 3** – HDMI digital audio-video inputs.

**VGA** – Input of the video signal from a PC or other devices using the VGA video-connection type. If this input is selected, the sound is sent from the 3.5mm line audio input (PC AUDIO), located near the VGA connector on the lower bound of the TV set.

## Settings Menu

To enter the settings menu, use the  button on the remote control.

The navigation among the menu items is carried out with the **DOWN/UP** buttons.

To move over to a submenu, use the  or **RIGHT** button.

To change the values or select the necessary parameters in the menu items, use the **LEFT/RIGHT** or **DOWN/UP** buttons.

To return to the previous menu, press the **LEFT** or  button.

To exit the settings menu, press the  button.

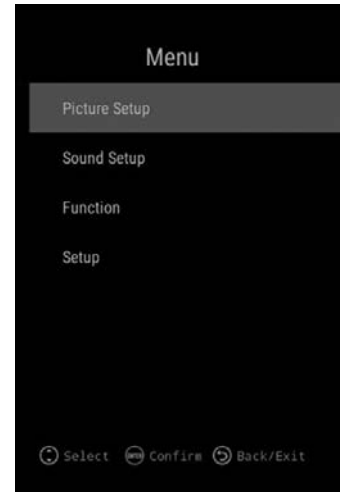

**Sound and Picture Setup:**

In the **Picture Setup**, you may set:

- Picture mode
- Colour Temperature
- DNR
- Aspect Ratio

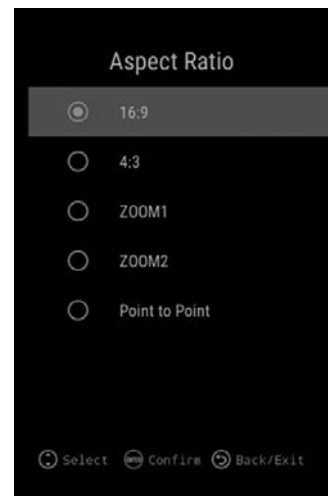
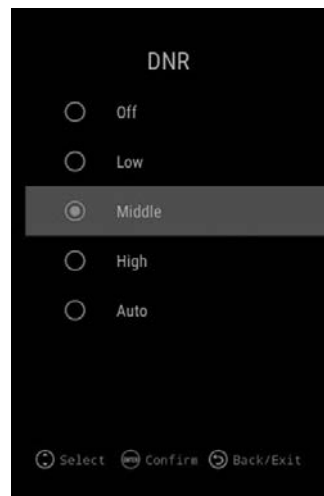
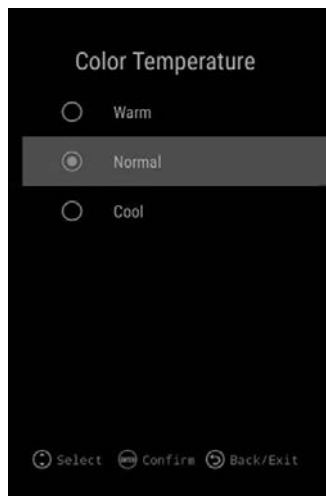
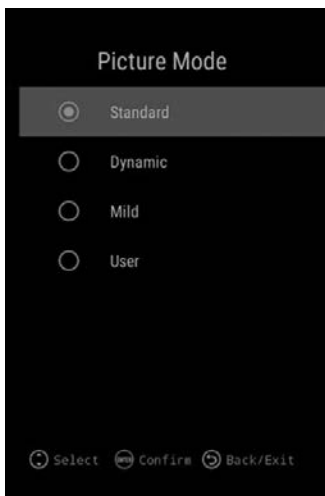
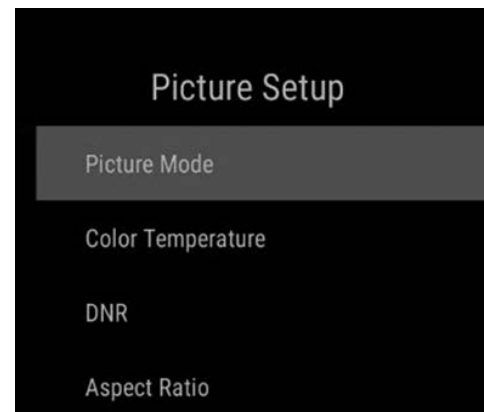

In the **Sound Setup**, you may set:

- Sound mode
- Balance
- AVL
- Digital Audio output

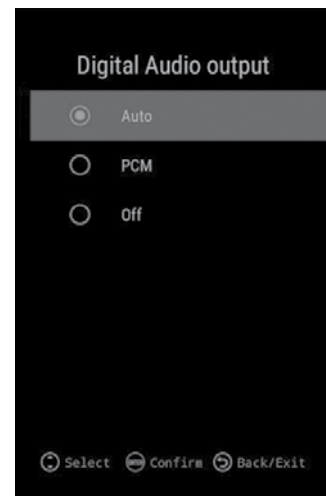
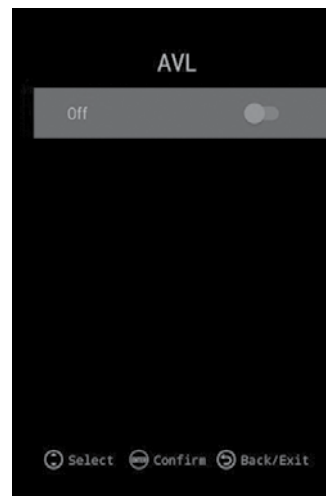
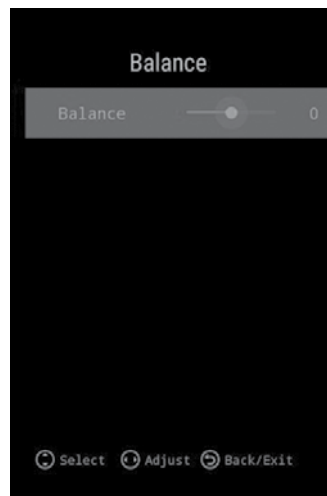
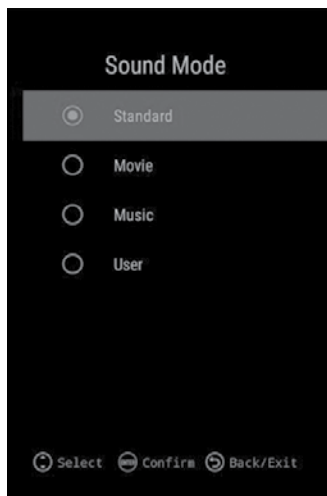
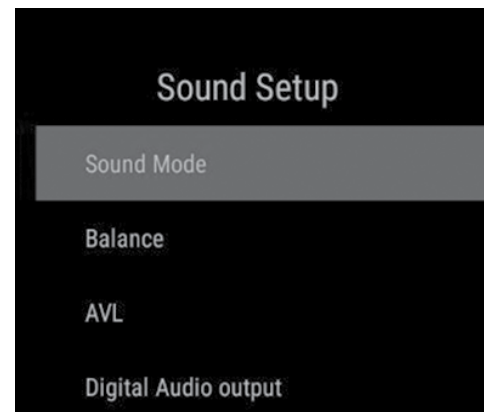



**Setting of Additional Functions:**

In the **Functions** item you may:

- Auto Power Down
- CEC

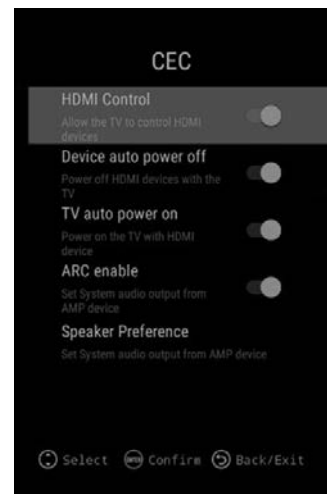
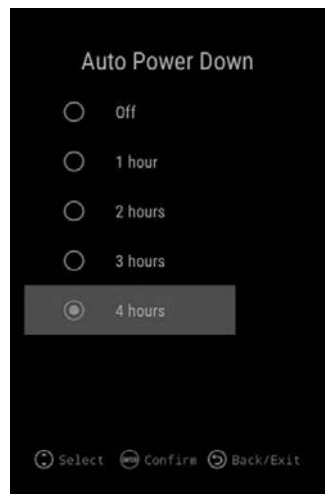
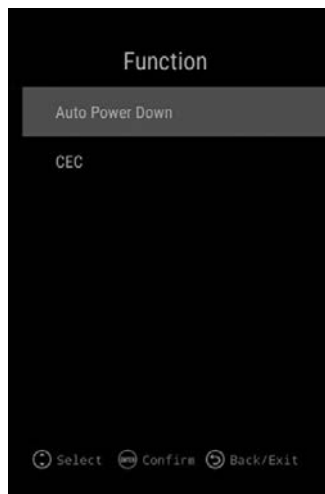

Moreover, depending on the selected source, this menu represents additional settings whereby you may:

- Set the teletext language
- Set the parental control. In order to enter the parental-control settings, you should put in the PIN code (0000 is the default value). In this item you can install the channels pursuant to the permitted rating, as well as replace the PIN code
- Set the parameters of the VGA (PC) connected source
- Set the record of digital TV channels to an external memory device

## Settings:

EN

In the **Settings** item you may set:

- OSD Timer
- Sleep timer
- Location of the TV set (House/Store)
- Carry out quick settings

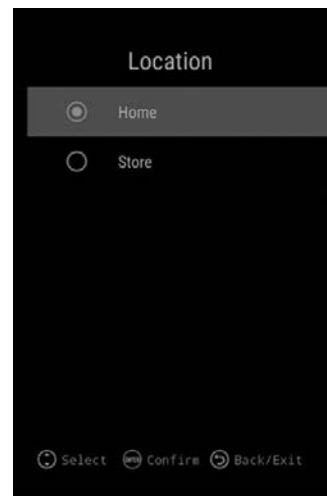
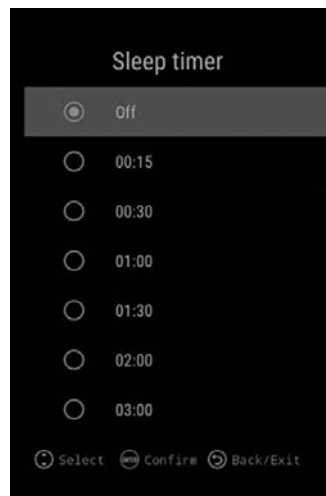
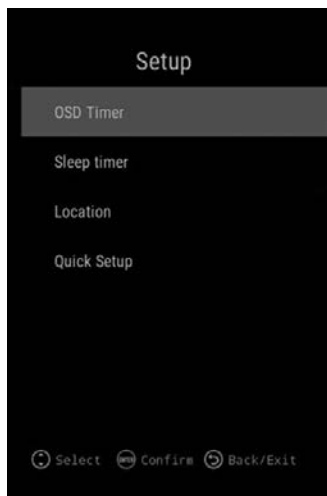

## Channel Settings:

The channels of the analogue/digital/satellite television have not been stored and set in the memory of your new TV set.

To configure the channels:

- Select the required source (ATV, DVB-S, DVB-T)

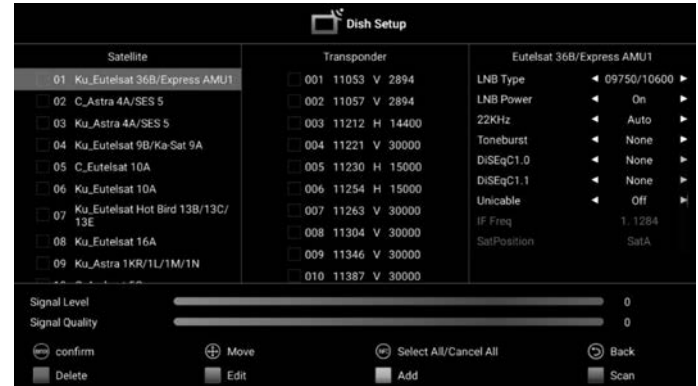
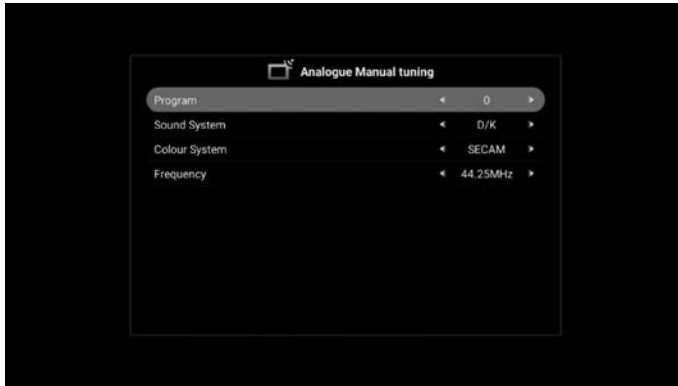

- Search the channels in the mode you need and with the required settings
- Once the channels are found, they can be put in order, renamed or a new search can be carried out using the respective items in the settings menu.
- In browsing the ATV, DVB-S, DVB-T sources in order to call the list of channels and a quick navigation through them, press the



button.

- In the event that control buttons of different colours should be used while searching/controlling the channels, browsing the teletext and during other operations – use the buttons on the digital pad, which match the required colour buttons in order.

**1** = red  
**2** = green  
**3** = yellow  
**4** = blue

Other not colourized buttons may be also displayed in the screen. Use buttons 5, 6 etc. to press them.

## Home Page

To put out the Android desktop, press the  button on the control panel. In order to navigate through the items, use the **UP/DOWN, RIGHT/**

**LEFT** buttons. To select the required element, press the  button.

The videos recommended for watching, recommended applications, installed applications and others are divided into several bands in the main screen.

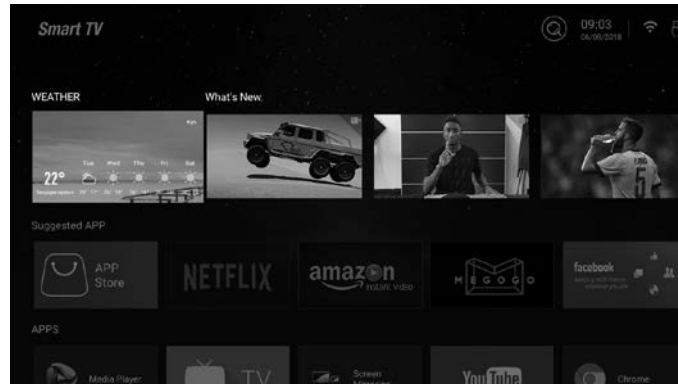

- The first line contains the weather application and the videos recommended for watching from the YouTube platform.
- The second line displays the recommended applications that may be installed from the application shop.
- The third line displays all installed applications, the TV icon, on pressing which you get to the earlier selected source, as well as other built-in applications to send images from smartphones, watch the content from the connected memory devices etc.

To watch the photos or videos and listen to the music from connected external memory devices, use the **Media Player** application.

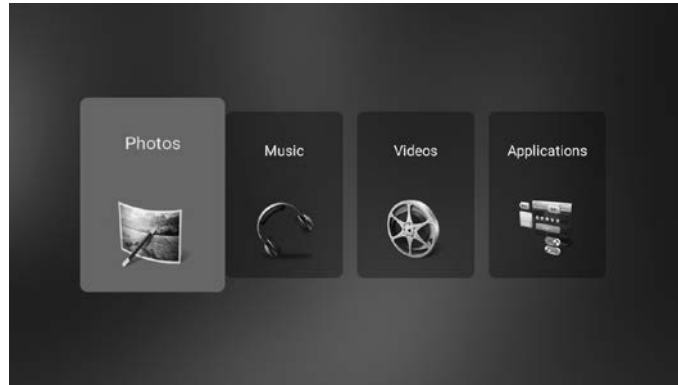

Lower there are several lines more with the bands of recommended videos by Music and Sports genres, collected on the YouTube platform, as well as the icon of the **Settings** application.



In order to set and change additional parameters, open the **Settings** application.



These settings make possible the following:

- Setting the connection to wireless and wired networks.
- Setting the date/time, time zones, time synchronization etc.
- Selecting the language of the system, controlling the installed applications, TV-factory resetting and checking the availability of updates.
- Browsing the information on the system, the empty space in the internal memory device, as well as the version of the current software.

### Trouble Shooting

EN

In the event that the TV set operates incorrectly, it is necessary to reboot the device. To reboot the TV set, unplug the power-supply cable from the mains, wait for 15 seconds and plug the cable in the mains again. If the fault is not eliminated, it is necessary to restore the device factory reset.

**Note:** In factory resetting, all the data (booted applications and accounts) are going to be deleted.

In case of any troubles, which are not described in the user manual or this installation manual, it is necessary to seek assistance in the Gazer contact centre through the feedback form at the [www.gazer.com](http://www.gazer.com) website or over the customer-service line +44 203 137 35 63.

**Attention!** An incorrect operation of the TV set voids the purchaser's warranty.

In case of any fault in the TV-set operation, prior to addressing the service centre, it is necessary to consult the technicians of the Gazer centre.



Меры предосторожности .....	26
Комплектация .....	27
Описание внешнего вида .....	28
Описание разъемов .....	29
Описание кнопок пульта ДУ .....	30
Подготовка телевизора .....	31
• Установка телевизора .....	31
• Подготовка пульта управления .....	31
Взаимодействие с интерфейсом .....	32
• Первоначальная настройка .....	32
• Переключение между источниками .....	35
• Меню настроек .....	35
Управление Android .....	42
Проблемы и методы их устранения .....	45

Поздравляем Вас! Теперь Вы обладатель одного из самых современных и технологически продвинутых телевизоров Gazer.

RU

Чтобы максимально просто настроить устройство, ознакомьтесь с данным руководством. Сохраните руководство для обращений к нему в будущем.

### Меры предосторожности

1. Чтобы избежать поражения электрическим током не снимайте заднюю крышку с устройства.
2. Для предотвращения возгорания устройства – не подвергайте телевизор воздействию дождя, воды или любой другой влаги. Не используйте телевизор вблизи воды.
3. Не закрывайте вентиляционные отверстия.
4. Не устанавливайте телевизор вблизи источников тепла, таких как радиаторы, печи или любых других объектов, выделяющих тепло.
5. Аккуратно прокладывайте кабель подключения питания, дабы не повредить его.
6. Не используйте устройство если кабель питания поврежден. Это может привести к короткому замыканию и возгоранию. Замените поврежденный кабель.
7. В случае установки телевизора на возвышении или закреплении его на специальных кронштейнах – будьте осторожны с устройством, чтобы избежать травм от опрокидывания телевизора.
8. Отключайте телевизор от питания во время грозы или, когда Вы не используете его в течении длительного времени.
9. Не пытайтесь самостоятельно ремонтировать устройство.
10. Для ремонта или обслуживания телевизора обратитесь к квалифицированным специалистам, сервисным центрам.
11. Для очистки телевизора от пыли или загрязнений используйте безворсовую ткань.
12. Производитель оставляет за собой право вносить изменения в комплектацию, техническое и программное обеспечение телевизора без предварительного уведомления.

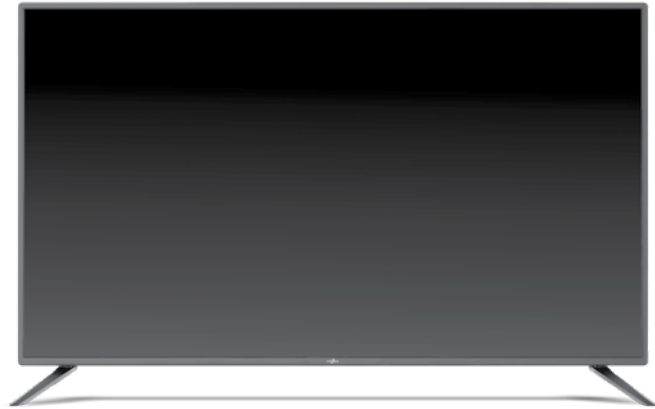

Телевизор



Пульт



2 Батарейки AAA



Винты



Подставки



Инструкция



Гарантийный талон

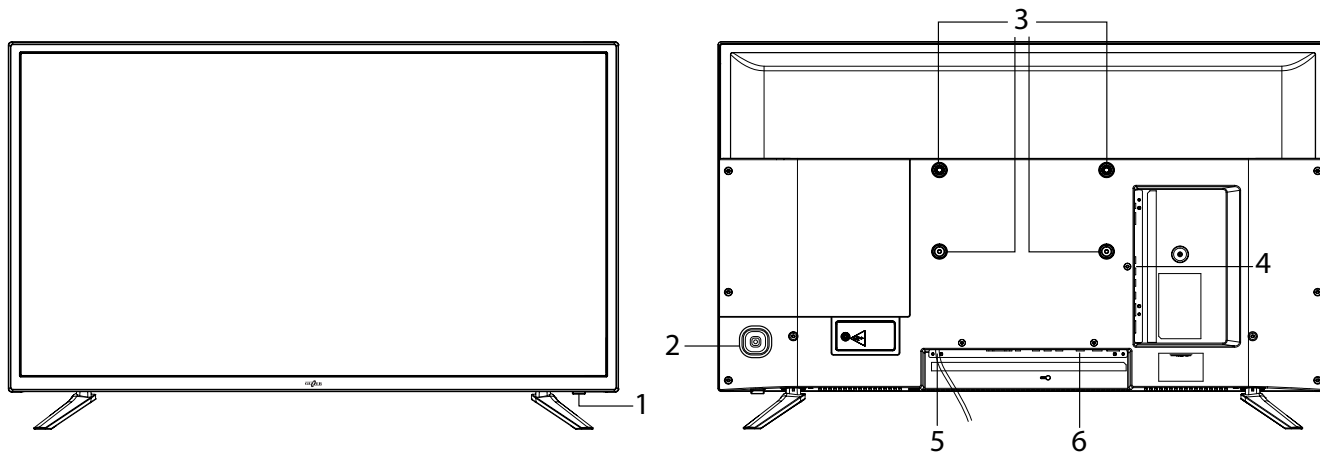

1. Индикатор работы и ИК приемник
2. Джойстик управления
3. Крепления стандарта VESA
4. Разъемы подключения периферии
5. Кабель питания
6. Разъемы подключения периферии

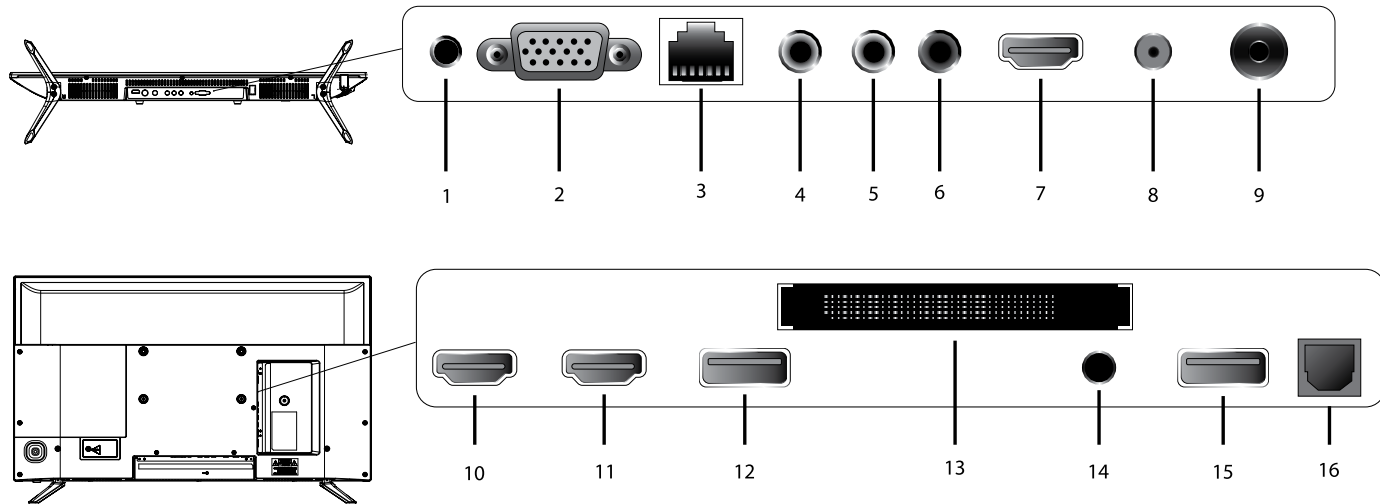

1. **PC Audio** – линейный аудиовход (работает при подключении видеоисточника к VGA разъему)
2. **VGA** выход
3. **RJ45** для подключения проводной сети
4. **VIDEO** – RCA разъем для подключения аналогового видеосигнала
5. **L** – RCA разъем аудио входа левого канала
6. **R** – RCA разъем аудио входа правого канала
7. Вход **HDMI 1**
8. **RF(S2)** - разъем для подключения сигнала со спутниковой антенны
9. **RF(T2)** – разъем для подключения антенны эфирного телевидения
10. Вход **HDMI 2**
11. Вход **HDMI 3**
12. **USB 1** разъем
13. **CI** слот для подключения модулей расширения
14. **EARPHONE** – разъем линейного аудиовыхода для подключения наушников или внешней акустики
15. **USB 2** разъем
16. **OPTICAL** – разъем оптического аудиовыхода

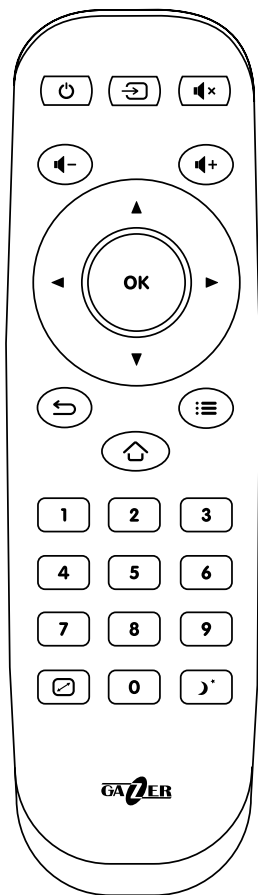

## Функции кнопок:

-  Включение или отключение телевизора. При длительном удержании можно выбрать полную перезагрузку телевизора.
-  Показ списка доступных источников.
-  Моментальное выключение звука. При повторном нажатии уровень громкости возвращается к первоначальному значению.
-  Уменьшение и увеличение громкости звука.
-  Перемещение по элементам интерфейса, переключение каналов.
-  Подтверждение действий или выбор нужного параметра.
-  Возврат к предыдущему меню, выход из приложения.
-  Возврат к главному экрану.
-  Вызов меню настроек.
- Цифровые клавиши с **1** до **0** – ввод цифровых значений в интерфейсе.
-  Быстрая настройка соотношения сторон и размера изображения.
-  Включение таймера автоматического отключения телевизора.

### Установка телевизора:

Выполните следующие действия для комфортного и безопасного использования телевизора:

- Аккуратно достаньте устройство с коробки, снимите все транспортировочные средства защиты (пеннопластовые держатели, защитную упаковку).
- Также удалите все защитные пленки с устройства.
- В случае, если вы планируете закреплять телевизор на стене с помощью кронштейна, воспользуйтесь креплением типа VESA на задней крышке устройства.
- При выборе места для установки обращайте внимание на устойчивость поверхности, на которую устанавливается телевизор. Неустойчивая, шатающаяся мебель может стать причиной опрокидывания телевизора.
- Во время закрепления телевизора на настенный крепеж будьте внимательны и надежно крепите телевизор, дабы избежать травм от падения устройства.
- После установки телевизора подключите кабель питания в розетку. Прокладывайте кабель питания таким образом, чтобы избежать натяжки или заломлений, которые могут привести к повреждению кабеля.

### Подготовка пульта управления

Для того, чтобы пульт управления работал необходимо вставить в него батарейки. Пульт ДУ работает от двух батареек стандарта AAA 1.5 V.

Чтобы установить батарейки в пульт выполните следующие действия:

- Аккуратно откройте крышку батарейного отсека.
- Установите две батарейки соблюдая полярность (согласно схеме, внутри отсека).
- Аккуратно закройте крышку батарейного отсека.

**Примечание:** При нормальном использовании, новые батарейки проработают около полугода. Если вы собираетесь очень долго не пользоваться телевизором – достаньте батарейки из пульта ДУ.

## Первоначальная настройка

RU

После первого включения и загрузки устройства необходимо будет пройти первоначальную настройку телевизора. Для этого выполните следующее:

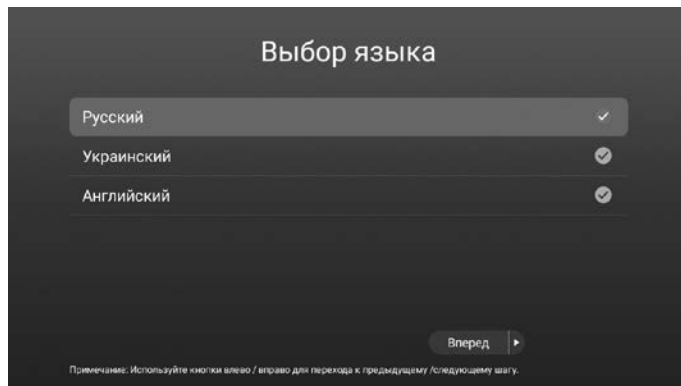

- Выберите язык интерфейса. Для выбора нужных пунктов используйте кнопки вверх/вниз на джойстике пульта ДУ, для подтверждения воспользуйтесь кнопкой  .
- Нажимайте кнопку вправо на джойстике пульта ДУ, для перехода к следующему шагу.

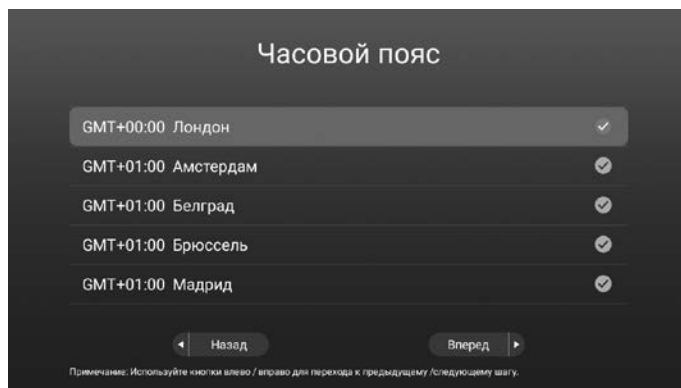

- Выберите часовой пояс.



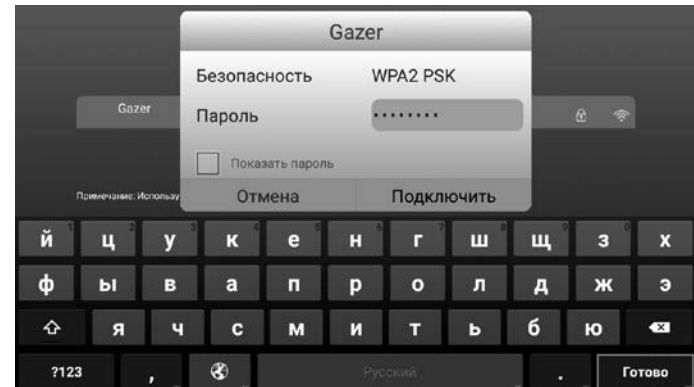
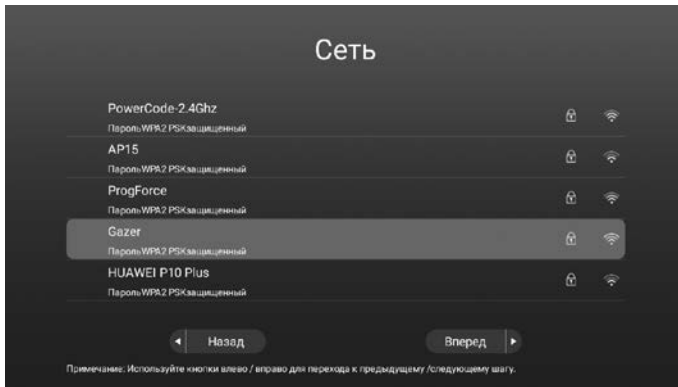

- Выберите беспроводную сеть, введите пароль и подключитесь к ней, нажав кнопку **Подключить**.

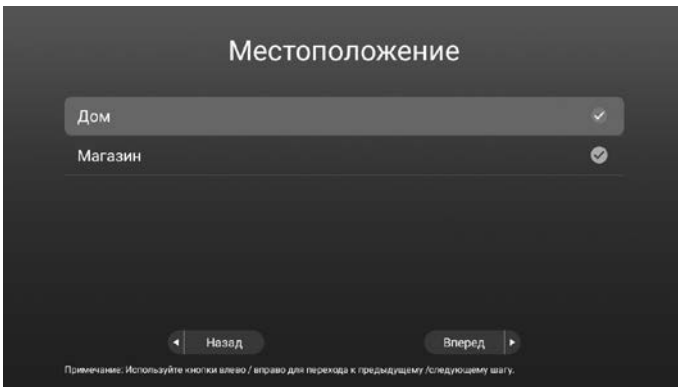

- Выберите место использования телевизора.

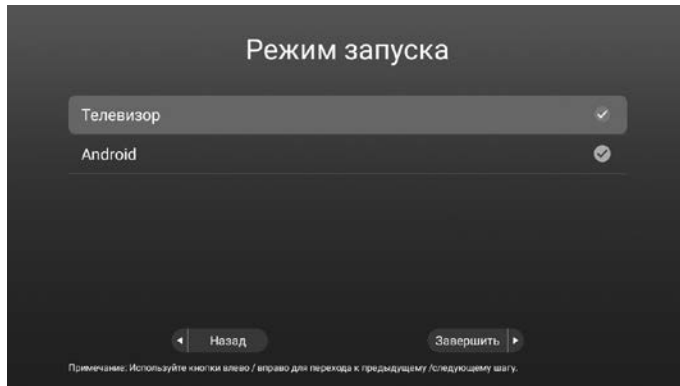

- Выберите приоритетный режим, в котором будет запускаться телевизор после включения.
- Нажмите кнопку вправо на пульте ДУ для завершения настройки и перехода к использованию устройства

## Переключение между источниками

Для вызова списка доступных источников входа нажмите кнопку  на пульте ДУ, перемещение между доступными источниками

осуществляется с помощью кнопок **ВНИЗ/ВВЕРХ** на джойстике пульта управления, для выбора нужного источника нажмите .



**ATV** – Тюнер аналогового телевидения.

**DVB-S** – Тюнер спутникового телевидения.

**DVB-T** – Тюнер цифрового телевидения.

**AV** – Вход аналогового аудио-видео сигнала.

**HDMI 1, 2, 3** – Цифровые аудио-видео входы HDMI.

**VGA** – Вход видеосигнала с ПК или других устройств использующих тип подключения видео VGA. Звук при выборе данного входа транслируется с линейного аудио входа 3.5 мм (PC AUDIO), расположенного рядом с разъемом VGA на нижней грани телевизора.

## Меню настроек

Для входа в меню настроек воспользуйтесь кнопкой  на пульте ДУ.

Перемещение между пунктами меню происходит с помощью кнопок **ВНИЗ/ВВЕРХ**.

Для перехода в подменю воспользуйтесь кнопкой  или **ВПРАВО**.

Для изменения значений или выбора нужных параметров в пунктах меню используйте кнопки **ВЛЕВО/ВПРАВО** или **ВНИЗ/ВВЕРХ**.

Для возврата к предыдущему меню нажмите кнопку **ВЛЕВО** или .

Для выхода из меню настроек нажимайте кнопку .

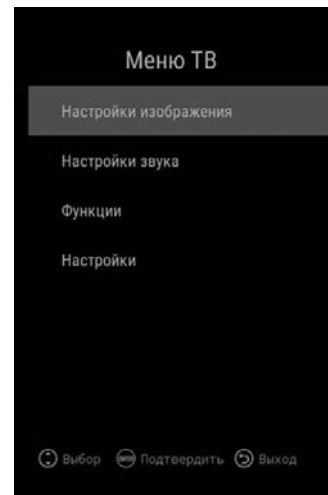

## Настройки звука и изображения:

В **Настройках изображения** Вы можете настроить:

- Режим изображения
- Цветовой тон
- Шумоподавление
- Формат экрана

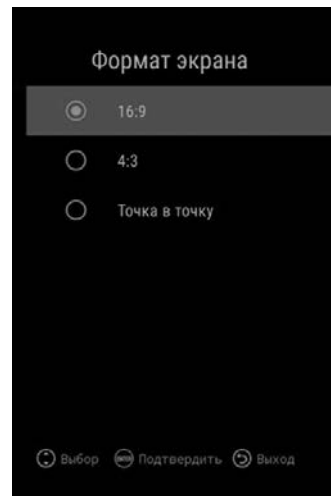
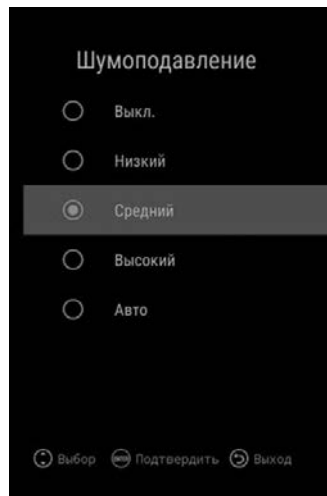
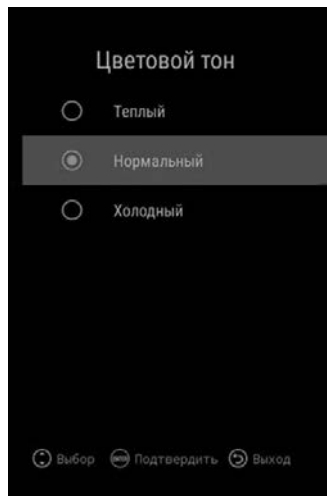
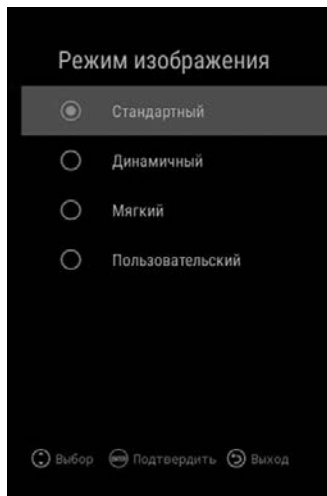
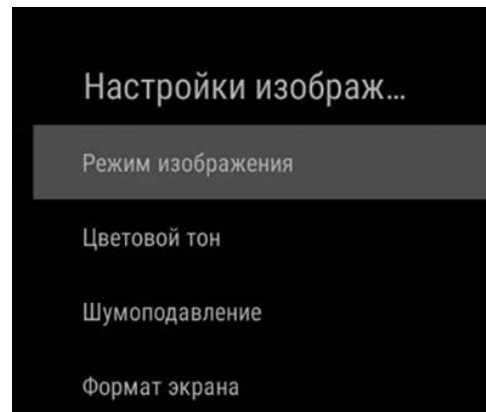

В **Настройках звука** Вы можете настроить:

- Режим звука
- Баланс
- Авто громкость
- Режим работы оптического аудиовыхода

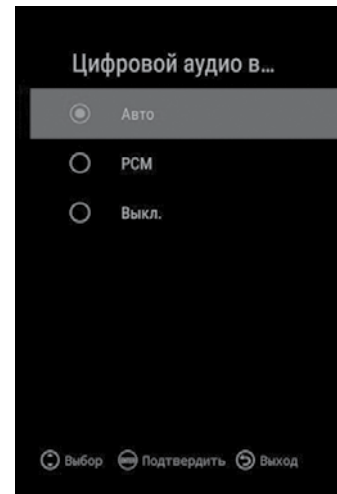
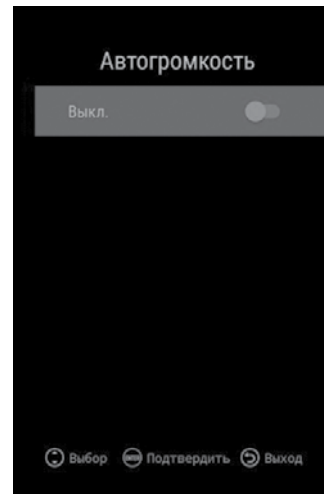
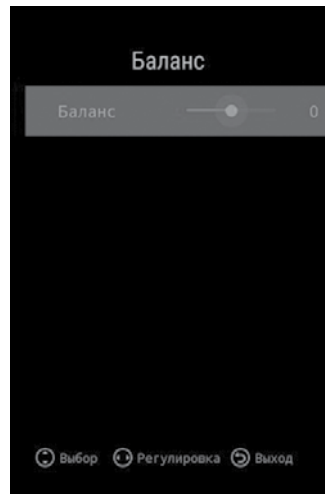
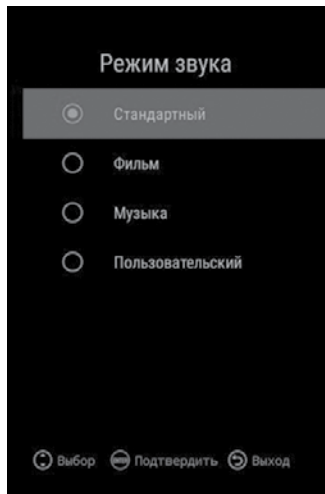
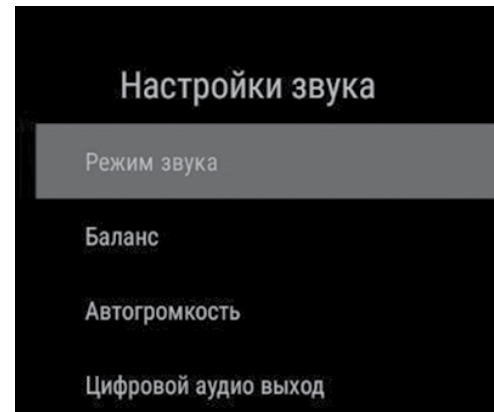

## Настройка дополнительных функций:

В пункте **Функции** вы сможете:

- Настроить автовыключение телевизора
- Настроить функцию связи с другими устройствами CEC

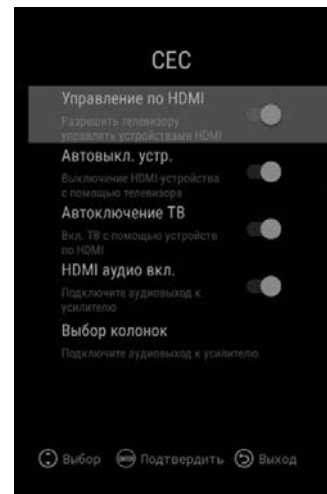
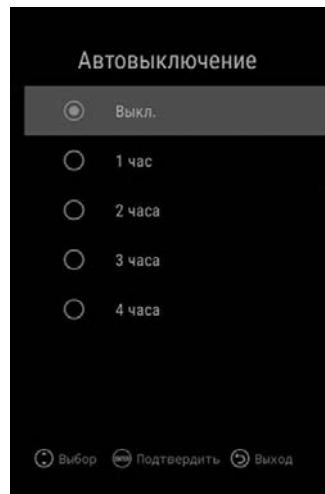
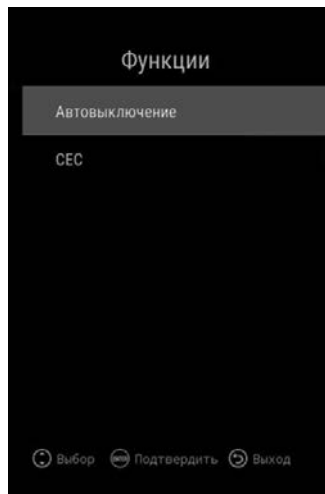

Также в зависимости от выбранного источника в этом меню появляются дополнительные настройки с помощью которых вы сможете:

- Настроить язык телетекста
- Настроить родительский режим. Для входа в настройку родительского контроля нужно ввести PIN код (0000 по умолчанию). В этом пункте Вы сможете установить каналы по разрешенному рейтингу а также сменить PIN код
- Настроить параметры подключенного источника VGA (PC)
- Настроить запись цифровых телеканалов на внешний накопитель

## Настройки:

В пункте **Настройки** Вы сможете настроить:

- Таймер меню
- Таймер сна
- Местонахождение ТВ (дом/магазин)
- А также произвести быструю настройку

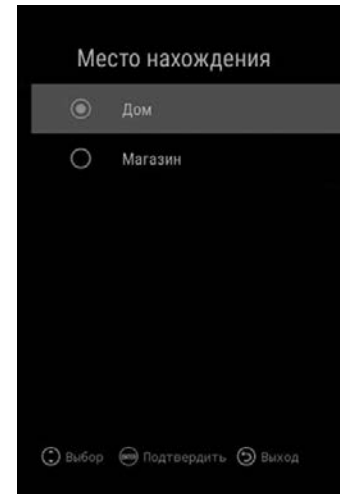
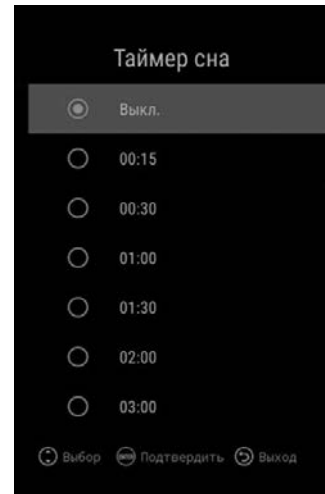
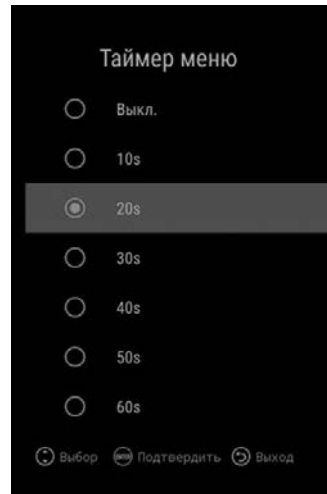
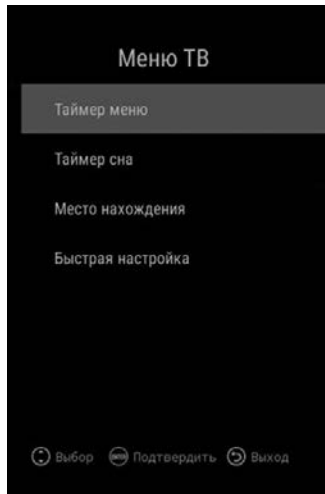

## Настройка каналов:

В памяти Вашего нового телевизора не сохранены и не настроены каналы аналогового/цифрового/спутникового телевидения.

Для настройки каналов:

- Выберите нужный источник (ATV, DVB-S, DVB-T)

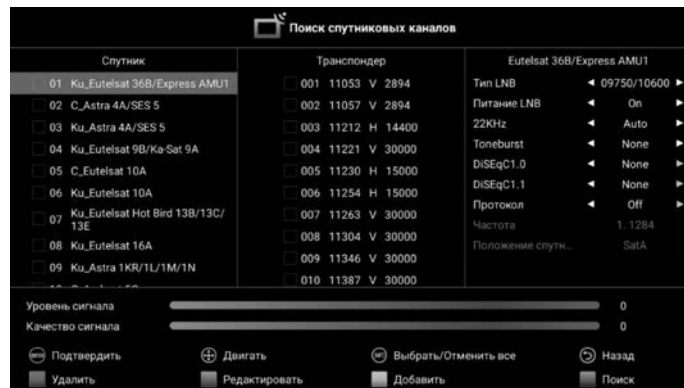
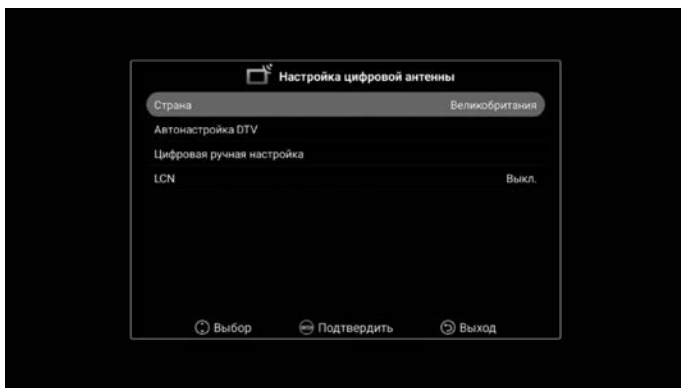
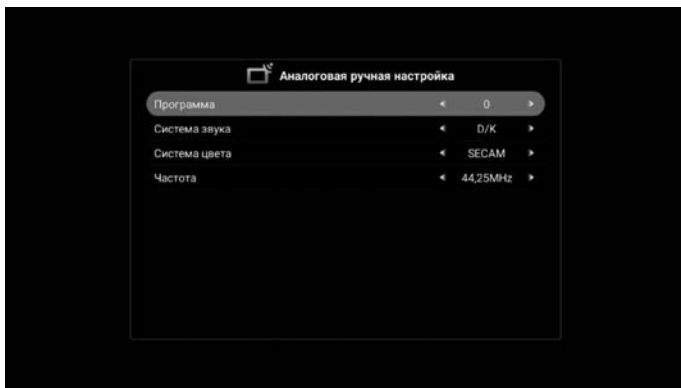

- Произведите поиск каналов в нужном Вам режиме и с необходимыми настройками
- После поиска каналов их можно будет упорядочить, переименовать или выполнить новый поиск используя соответствующие пункты в меню настроек.
- При просмотре источников ATV, DVB-S, DVB-T для вызова списка каналов и быстрой навигации по ним нажмите кнопку **OK**.





- В случае, когда при поиске/управлении каналами, просмотре телетекста и других операциях будет необходимо использовать разноцветные кнопки управления – воспользуйтесь кнопками на цифровом блоке, которые по порядку отвечают нужным цветным кнопкам.

<b>1</b>	=	красный
<b>2</b>	=	зеленый
<b>3</b>	=	желтый
<b>4</b>	=	синий

Также возможно появлении других кнопок на экране, не отмеченных цветами. Воспользуйтесь кнопками 5, 6 и т.д. для их нажатия.

## Домашняя страница

RU

Для вывода рабочего стола Android нажмите кнопку  на пульте управления. Для навигации по пунктам используйте кнопки **ВНИЗ/**

**ВВЕРХ, ВЛЕВО/ВПРАВО.** Для выбора нужного элемента нажмите  .

Рекомендованные к просмотру видео, рекомендованные приложения, установленные приложения и другое разбиты на несколько лент на главном экране.

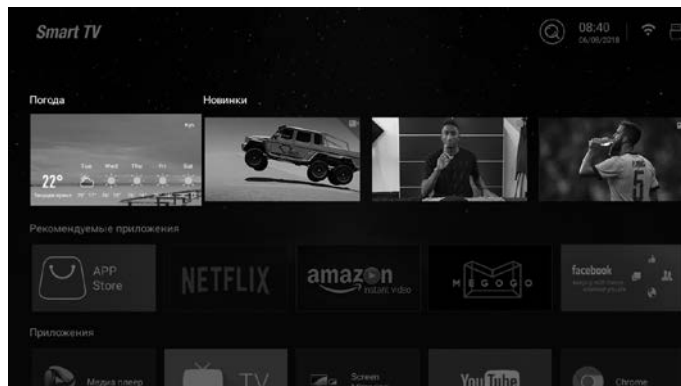

- В первой строке расположено приложение погоды и рекомендованные к просмотру видео с платформы YouTube.
- Во второй строке отображены рекомендуемые приложения, которые можно установить из магазина приложений.
- В третьей строке отображаются все установленные приложения, иконка **TV** по нажатию на которую Вы попадаете к ранее выбранному источнику, а также другие встроенные приложения для трансляции изображения со смартфонов, просмотра контента с подключаемых носителей и т.д.

Для просмотра фото или видео и прослушивания музыки с внешних подключенных носителей воспользуйтесь приложением **Медиа плеер**.

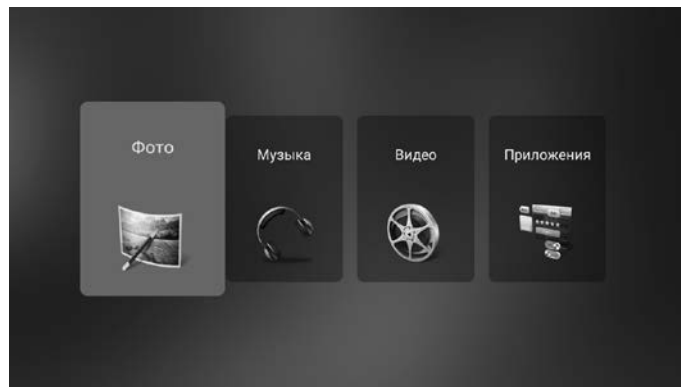

Ниже расположены еще несколько строк с лентами рекомендованных видео по жанрам Музыка и Спорт, собранных на платформе YouTube, а также иконка приложения **Настройки**.



Для настройки и изменения дополнительных параметров, откройте приложение **Настройки**.

RU

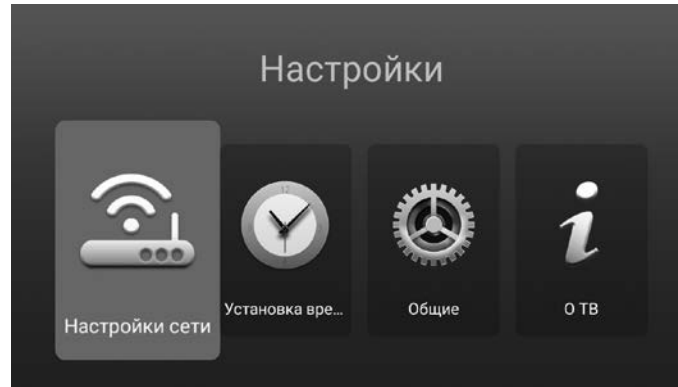

С помощью этих настроек возможно:

- Настроить подключение к беспроводным или проводным сетям.
- Настроить дату/время, часовые пояса, синхронизацию времени и т.д.
- Выбрать язык системы, управлять установленными приложениями, выполнить сброс ТВ к заводским настройкам и проверить наличие обновлений.
- Просматривать информацию о системе, свободное место на внутреннем накопителе, а также версию текущего программного обеспечения.

### Проблемы и методы их устранения

При некорректной работе телевизора необходимо произвести перезагрузку устройства. Чтобы перезагрузить телевизор отключите кабель питания телевизора от сети, подождите 15 секунд и снова подключите кабель в сеть. Если неисправность не устранена, необходимо произвести возврат настроек устройства к заводским установкам.

**Примечание:** При возврате к заводским установкам все данные (загруженные приложения и аккаунты) будут удалены.

При возникновении проблем, которые не описаны в руководстве пользователя по установке необходимо обратиться за помощью в контактный центр Gazer через форму обратной связи на сайте [www.gazer.com](http://www.gazer.com) либо по телефону горячей линии 8 800 30 15 230.

**Внимание!** Неправильная эксплуатация телевизора лишает покупателя прав на гарантийное обслуживание.

При возникновении неисправности в работе телевизора, перед обращением в сервисный центр необходимо проконсультироваться с техническими специалистами контактного центра Gazer.

Запобіжні заходи .....	47
Комплектація .....	48
Опис зовнішнього вигляду .....	49
Опис роз'ємів .....	50
Опис кнопок пульта ДК .....	51
Підготовка телевізора .....	52
• Установка телевізора .....	52
• Підготовка пульта керування .....	52
Взаємодія з інтерфейсом .....	53
• Початкове налаштування .....	53
• Перемикання між джерелами .....	56
• Меню налаштувань .....	56
Керування Android .....	63
Проблеми і методи їх усунення .....	66

Вітаємо Вас! Тепер Ви власник одного із найсучасніших і технологічно розвинутих телевізорів Gazer.

Щоб максимально просто налаштувати пристрій, ознайомтеся з цим керівництвом. Зберігайте це керівництво для звернень до нього в майбутньому.

### Запобіжні заходи

1. Щоб уникнути ураження електричним струмом, не знімайте задню кришку з пристрою.
2. Щоб попередити займання пристрою - не піддавайте телевізор впливу дощу, води або будь-якої іншої вологи. Не використовуйте телевізор поблизу води.
3. Не блокуйте вентиляційні отвори.
4. Не встановлюйте телевізор поблизу джерел тепла, таких як радіатори, печі або будь-яких інших об'єктів, що виділяють тепло.
5. Акуратно прокладайте кабель підключення живлення, щоб не пошкодити його.
6. Не використовуйте пристрій, якщо кабель живлення пошкоджений. Це може призвести до короткого замикання і займання. Замініть пошкоджений кабель.
7. У разі встановлення телевізора на підвищенні або закріпленні його на спеціальних кронштейнах - будьте обережні з пристроєм, щоб уникнути травм від перекидання телевізора.
8. Відключайте телевізор від живлення під час грози або коли Ви не використовуєте його протягом тривалого часу.
9. Не намагайтеся самостійно ремонтувати пристрій.
10. Для ремонту або обслуговування телевізора зверніться до кваліфікованих фахівців, сервісних центрів.
11. Для очищення телевізора від пилу або забруднень використовуйте безворсову тканину.
12. Виробник залишає за собою право вносити зміни в комплектацію, технічне і програмне забезпечення телевізора без попереднього повідомлення.

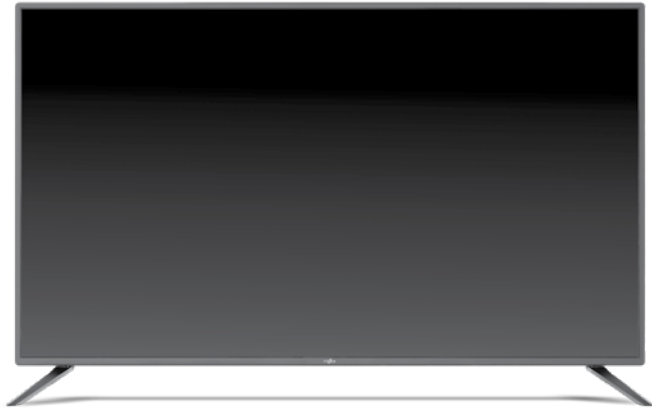

Телевізор



Пульт



2 Батарейки AAA



Гвинти



Підставки



Інструкція



Гарантійний талон



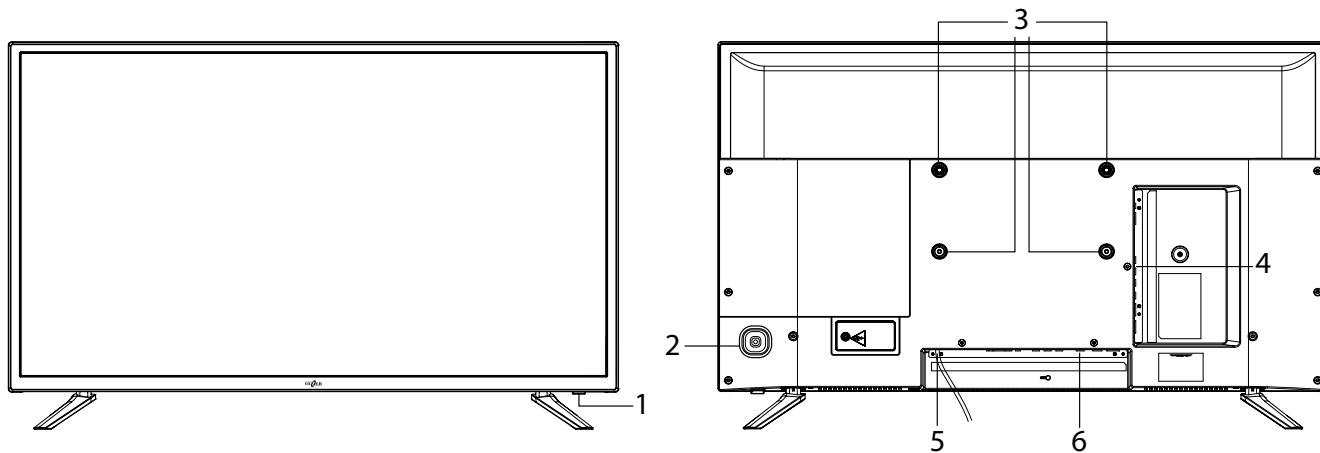



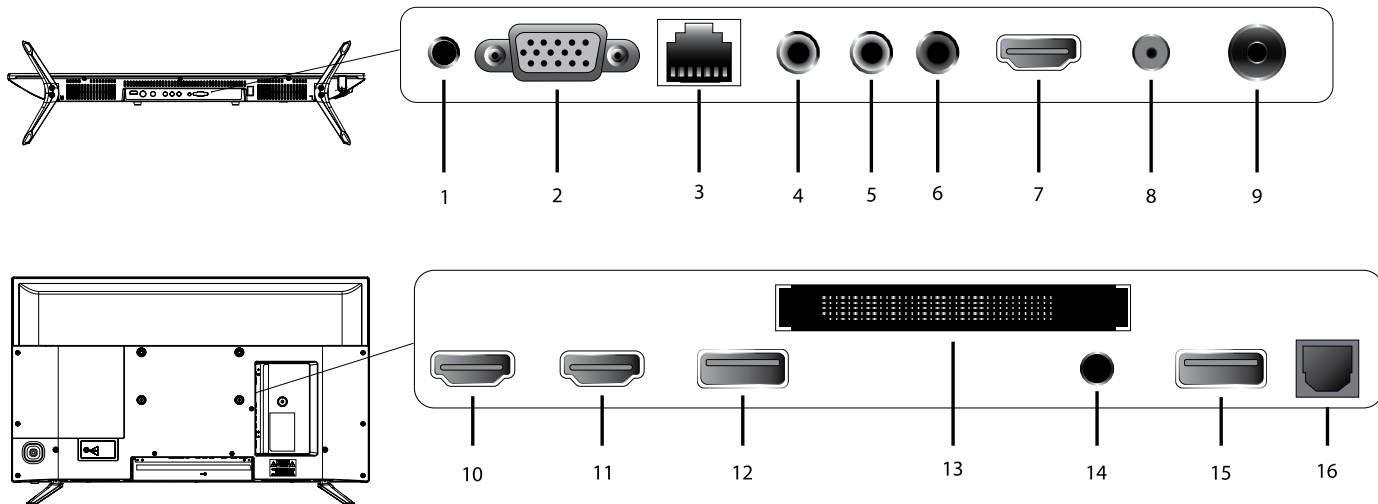



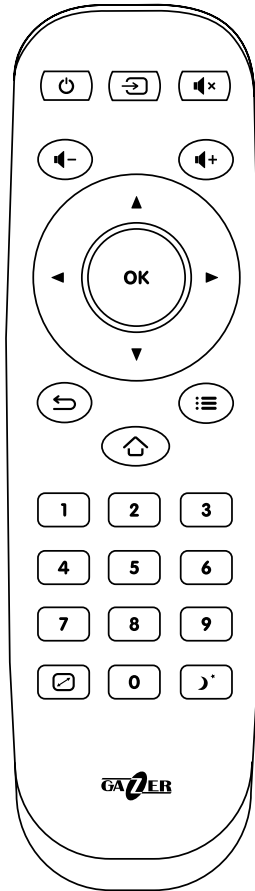



1. Індикатор роботи та ІЧ приймач
2. Джойстик керування
3. Кріплення стандарту VESA
4. Роз'єми підключення периферії
5. Кабель живлення
6. Роз'єми підключення периферії

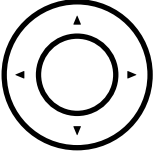

1. **PC Audio** – лінійний аудіовхід (працює при підключенні відеоджерела до VGA роз'єму)
2. **VGA** відеовхід
3. **RJ45** для підключення провідної мережі
4. **VIDEO** – RCA роз'єм для підключення аналогового відеосигналу
5. **L** – RCA роз'єм аудіовходу лівого каналі
6. **R** – RCA роз'єм аудіовходу правого каналу
7. Вхід **HDMI 1**
8. **RF(S2)** – роз'єм для підключення сигналу зі супутникової антени
9. **RF(T2)** – роз'єм для підключення антени ефірного телемовлення
10. Вхід **HDMI 2**
11. Вхід **HDMI 3**
12. **USB 1** роз'єм
13. **CI** роз'єм для підключення модулів розширення
14. **EARPHONE** – роз'єм лінійного аудіовиходу для підключення навушників або зовнішньої акустики
15. **USB 2** роз'єм
16. **OPTICAL** – роз'єм оптичного аудіовиходу



## Функції кнопок:

-  Увімкнення або вимкнення телевізора. При тривалому утриманні можна вибрати повне перезавантаження телевізора.
-  Показ списку доступних джерел.
-  Моментальне вимкнення звуку. При повторному натисканні рівень гучності повертається до початкового значення.
-  Зменшення і збільшення гучності звуку.
-  Переміщення по елементам інтерфейсу, перемикання каналів.
-  Підтвердження дій або вибір потрібного параметра.
-  Повернення до попереднього меню, вихід із додатка.
-  Повернення до головного екрану.
-  Виклик меню налаштувань.
- Цифрові клавіші з **1** до **0** – введення цифрових значень в інтерфейсі.
-  Швидке налаштування співвідношення сторін і розміру зображення.
-  Увімкнення таймера автоматичного відключення телевізора.

### Установка телевізора:

Виконайте наступні дії для комфортного і безпечного використання телевізора:

- Акуратно дістаньте пристрій із коробки, зніміть всі транспортувальні засоби захисту (пінопластові тримачі, захисну упаковку).
- Також видаліть всі захисні плівки з пристрою.
- У випадку, якщо Ви плануєте закріплювати телевізор на стіні за допомогою кронштейна, скористайтеся кріпленням типу VESA на задній кришці пристрою.
- При виборі місця для установки звертайте увагу на стійкість поверхні, на яку встановлюється телевізор. Нестійкі, хиткі меблі можуть стати причиною перекидання телевізора.
- Під час закріплення телевізора на настінне кріплення будьте уважні і надійно кріпіть телевізор, щоб уникнути травм від падіння пристрою.
- Після установки телевізора під'єднайте кабель живлення в розетку. Прокладайте кабель живлення таким чином, щоб уникнути натяжки або заломлень, які можуть призвести до пошкодження кабелю.

### Підготовка пульта керування

Для того, щоб пульт керування працював, необхідно вставити в нього батарейки. Пульт дистанційного керування працює від двох батарейок стандарту AAA 1.5 V.

Щоб встановити батарейки в пульт, виконайте такі дії:

- Акуратно відкрийте кришку батарейного відсіку.
- Встановіть дві батарейки, дотримуючись полярності (згідно зі схемою, всередині відсіку).
- Акуратно закрийте кришку батарейного відсіку.

**Примітка:** При нормальному використанні, нові батарейки пропрацюють близько півроку. Якщо Ви збираєтеся дуже довго не користуватися телевізором - дістаньте батарейки з пульта ДК.

## Початкове налаштування

Після першого увімкнення і завантаження пристрою необхідно буде пройти первинне налаштування телевізора. Для цього виконайте наступне:

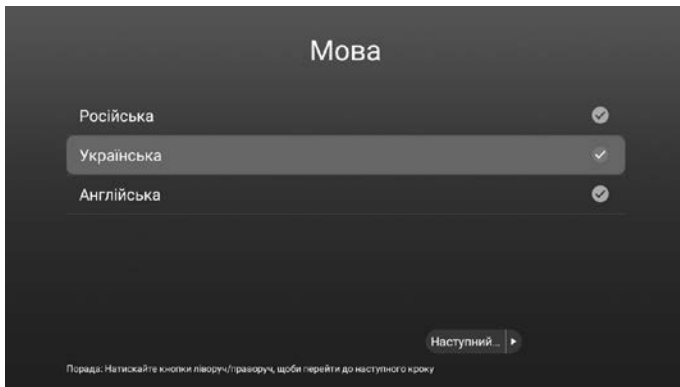

- Виберіть мову інтерфейсу. Для вибору потрібних пунктів використовуйте кнопки **ВГОРУ/ВНИЗ** на джойстику пульта

ДК, для підтвердження скористайтесь кнопкою .

- Натискайте кнопку вправо на джойстику пульта ДК для переходу до наступного кроку.

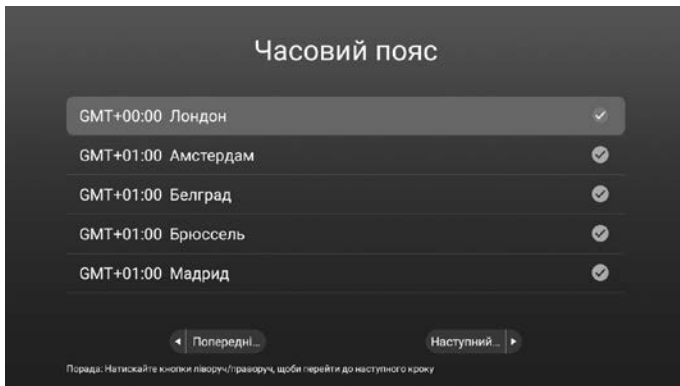

- Виберіть часовий пояс.

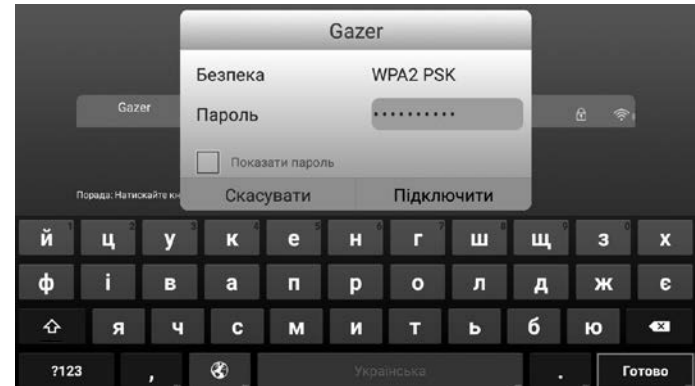
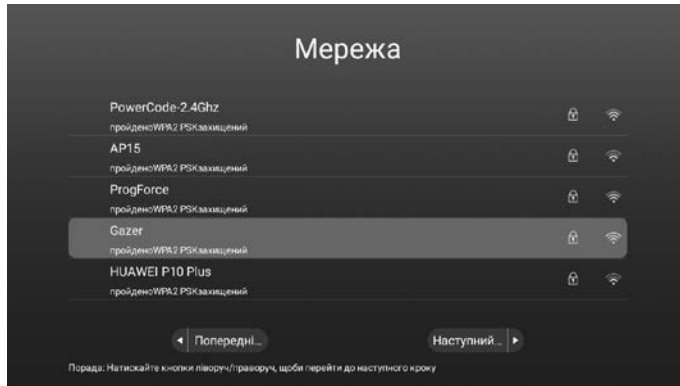

- Виберіть бездротову мережу, введіть пароль і підключіться до неї, натиснувши кнопку **Підключити**.

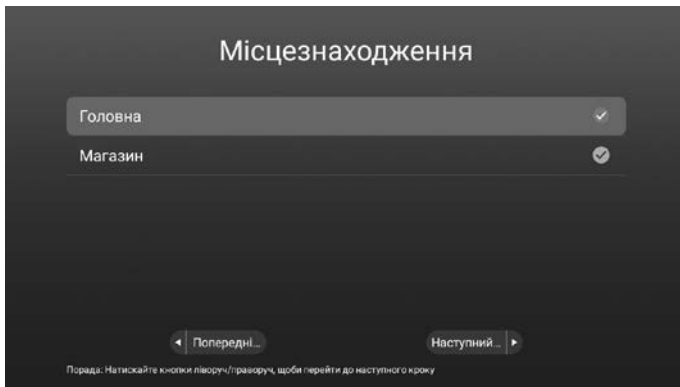

- Виберіть місце використання телевізора.

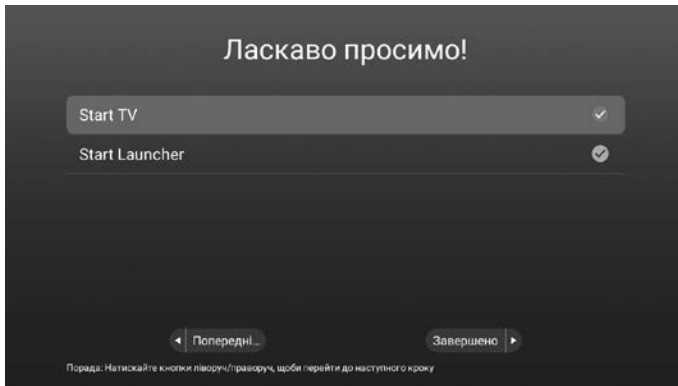

- Виберіть пріоритетний режим, в якому буде запускатися телевізор після увімкнення.
- Натисніть кнопку вправо на пульті ДК для завершення налаштування і переходу до використання пристрою.

### Перемикання між джерелами

Для виклику списку доступних джерел входу натисніть кнопку  на пульті ДК, переміщення між доступними джерелами здійснюється за

UK

допомогою кнопок **ВНИЗ/ВГОРУ** на джойстикі пульта керування, для вибору потрібного джерела натисніть .

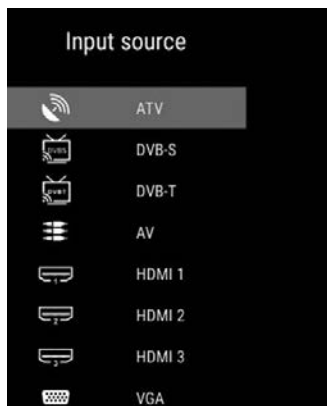

**ATV** – Тюнер аналогового телебачення.

**DVB-S** – Тюнер супутникового телебачення.

**DVB-T** – Тюнер цифрового телебачення.

**AV** – Вхід аналогового аудіо-відео сигналу.

**HDMI 1, 2, 3** – Цифрові аудіо-відео входи HDMI.

**VGA** – Вхід відеосигналу з ПК чи інших пристроїв, що використовують тип підключення відео VGA. Звук при виборі даного входу транслюється з лінійного аудіовходу 3.5 мм (PC AUDIO), розташованого поруч із роз'ємом VGA на нижній межі телевізора.

### Меню налаштувань

Для входу в меню налаштувань скористайтеся кнопкою  на пульті ДК.

Переміщення між пунктами меню відбувається за допомогою кнопок **ВНИЗ/ВГОРУ**.

Для переходу в підменю скористайтеся кнопкою  чи **ВПРАВО**.

Для зміни значень або вибору потрібних параметрів у пунктах меню використовуйте кнопки **ВЛІВО/ВПРАВО** чи **ВНИЗ/ВГОРУ**.

Для повернення до попереднього меню натисніть кнопку **ВЛІВО** чи .

Для виходу із меню налаштувань натискайте кнопку .

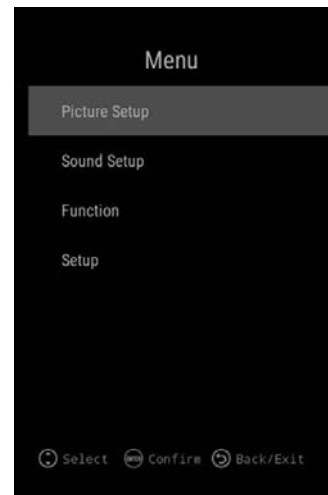



## Налаштування звуку і зображення:

У **Налаштуваннях зображення** Ви можете налаштувати:

- Режим зображення
- Кольоровий тон
- Зниження шумів
- Формат екрану

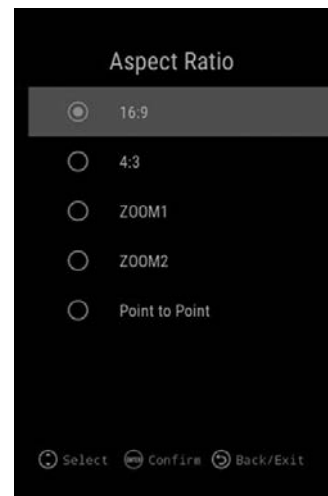
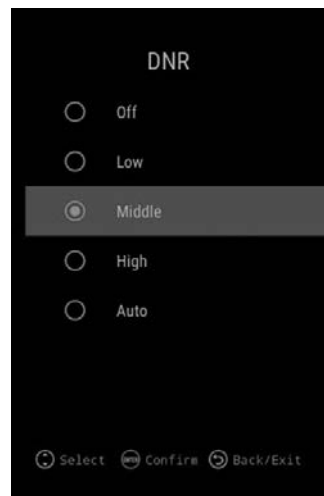
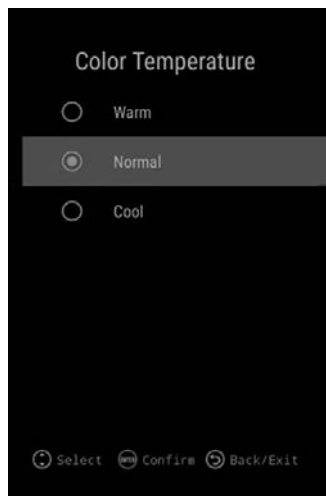
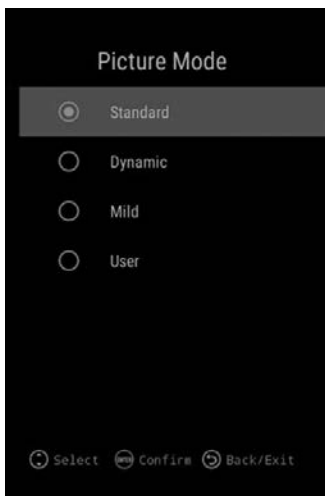
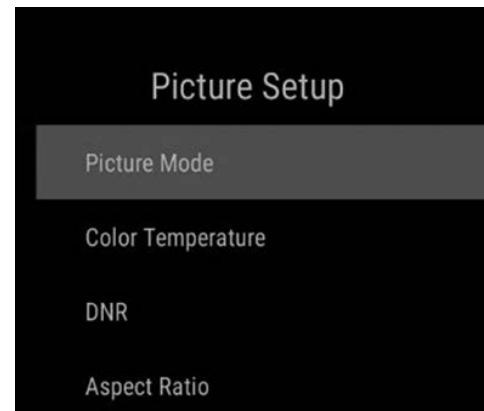

У **Налаштуваннях звуку** Ви можете налаштувати:

- Режим звуку
- Баланс
- Автогучність
- Режим роботи оптичного аудіовиходу

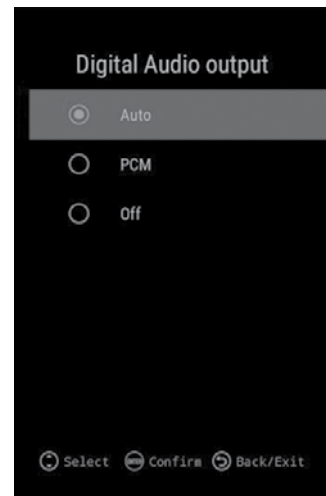
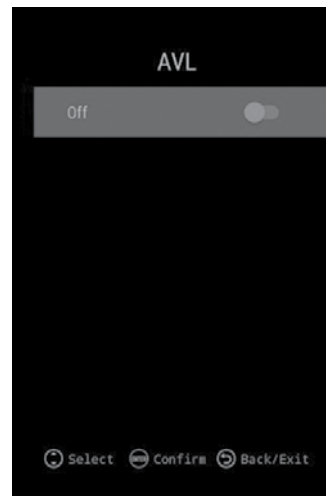
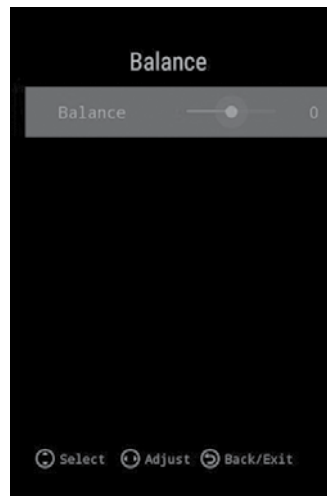
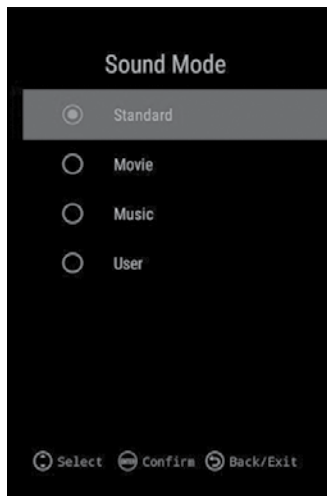
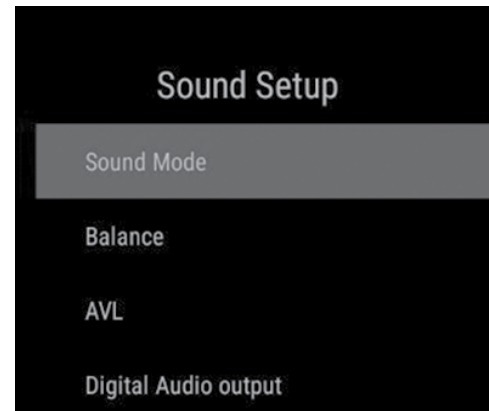

### Налаштування додаткових функцій:

У пункті **Функції** Ви зможете:

- Налаштувати автовимкнення телевізора
- Налаштувати функцію зв'язку з іншими пристроями CEC

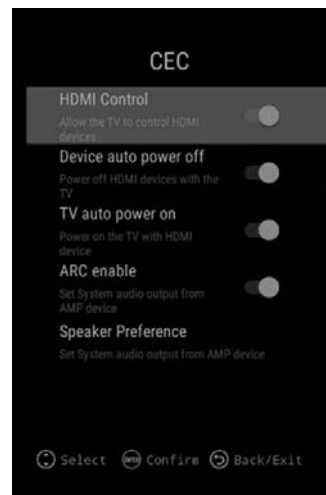
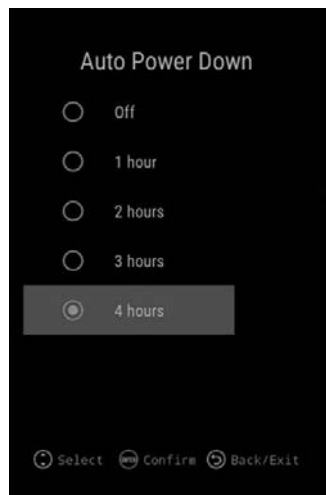
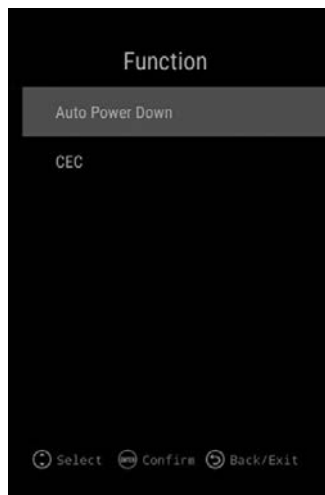

UK

Також залежно від обраного джерела в цьому меню з'являються додаткові налаштування, за допомогою яких Ви зможете:

- Налаштувати мову телетексту
- Налаштувати батьківський режим. Для входу в налаштування батьківського контролю потрібно ввести PIN код (0000 за замовчуванням). У цьому пункті Ви зможете встановити канали за дозволим рейтингом, а також змінити PIN код
- Налаштувати параметри підключеного джерела VGA (PC)
- Налаштувати запис цифрових телеканалів на зовнішній накопичувач

## Налаштування:

У пункті **Налаштування** Ви зможете налаштувати:

- Таймер
- Таймер сну
- Місцезнаходження ТВ (будинок/магазин)
- А також провести швидке налаштування

UK

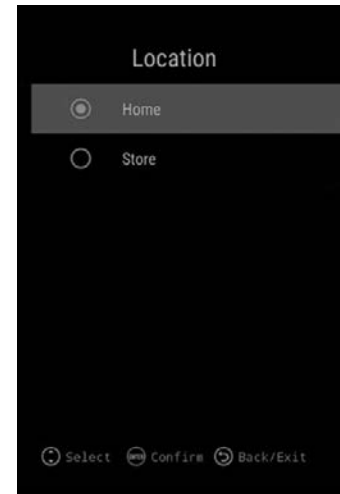
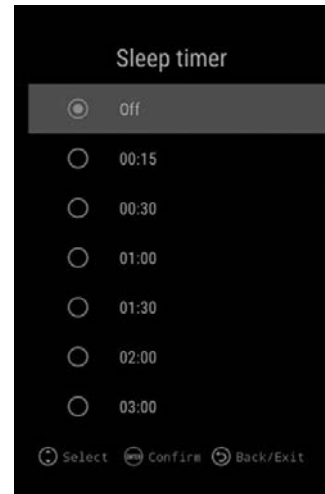
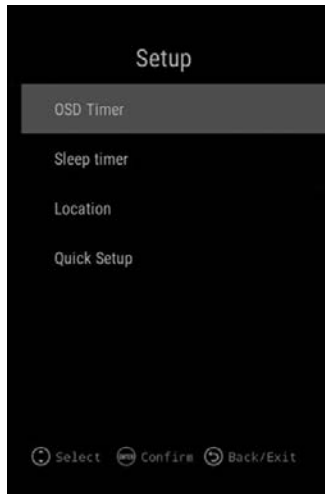



## Налаштування каналів:

У пам'яті Вашого нового телевізора не збережені і не налаштовані канали аналогового / цифрового / супутникового телебачення.

Для налаштування каналів:

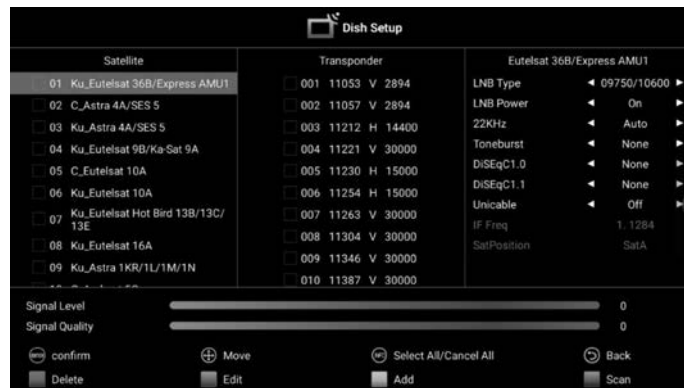
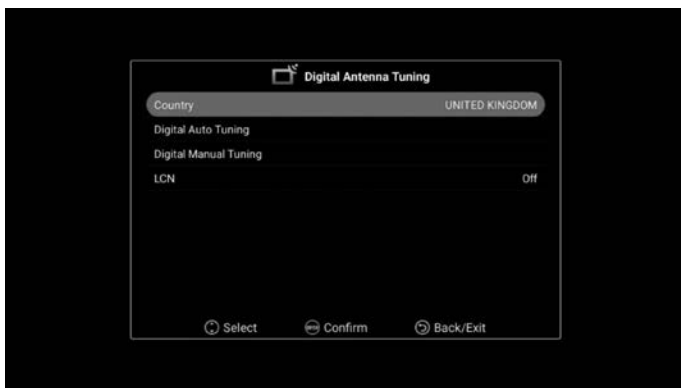
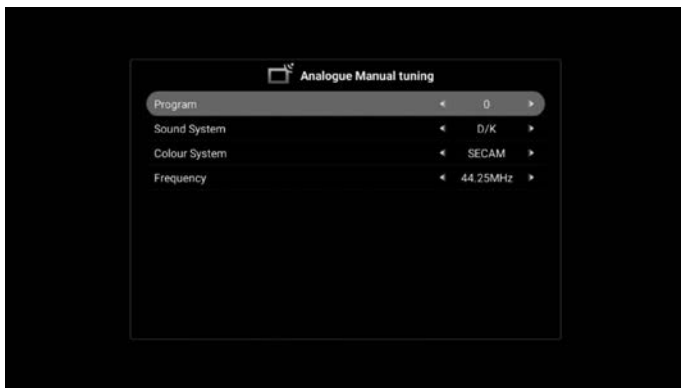
- Виберіть потрібне джерело (ATV, DVB-S, DVB-T)



- Проведіть пошук каналів у потрібному Вам режимі і з необхідними налаштуваннями
- Після пошуку каналів їх можна буде впорядкувати, перейменувати або виконати новий пошук, використовуючи відповідні пункти в меню налаштувань.
- При перегляді джерел ATV, DVB-S, DVB-T для виклику списку каналів і швидкої навігації по них натисніть кнопку  .

- У випадку, коли при пошуку / керуванні каналами, перегляду телетексту та інших операціях буде необхідно використовувати різнокольорові кнопки керування - скористайтеся кнопками на цифровому блоці, які по порядку відповідають потрібним кольоровим кнопкам.

UK

<b>1</b>	=	червоний
<b>2</b>	=	зелений
<b>3</b>	=	жовтий
<b>4</b>	=	синій

Також можлива поява інших кнопок на екрані, не відзначених кольорами. Скористайтеся кнопками 5, 6 і т.д. для їх натискання.

## Домашня сторінка

Для переходу на робочий стіл Android натисніть кнопку  на пульті керування. Для навігації по пунктах використовуйте кнопки **ВГОРУ/**

**ВНИЗ, ВПРАВО/ВЛІВО**. Для вибору потрібного елемента натисніть .

Рекомендовані до перегляду відео, рекомендовані додатки, встановлені програми та інше розбиті на кілька стрічок на головному екрані.

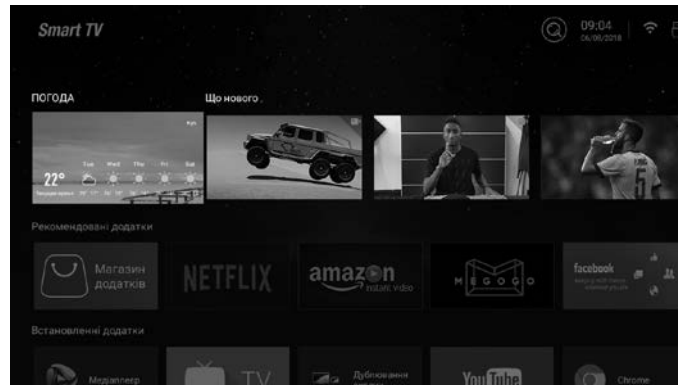

- У першому рядку розташовано додаток погоди і рекомендовані до перегляду відео з платформи YouTube.
- У другому рядку відображені рекомендовані додатки, які можна встановити з магазину додатків.
- У третьому рядку відображаються всі встановлені додатки, іконка **TV**, після натискання на яку Ви потрапляєте до раніше обраного джерела, а також інші вбудовані додатки для трансляції зображення зі смартфонів, перегляду контенту з носіїв, що підключаються, і т.д.

Для перегляду фото або відео і прослуховування музики з зовнішніх підключених носіїв скористайтеся додатком **Медіа плеєр**.

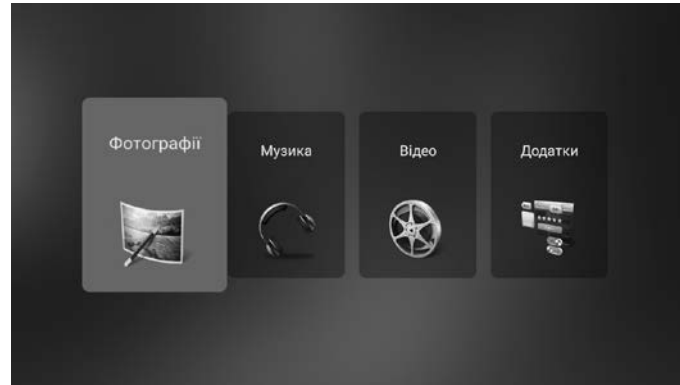

Нижче розташовані ще кілька рядків зі стрічками рекомендованих відео за жанрами Музика та Спорт, зібраних на платформі YouTube, а також іконка програми **Налаштування**.

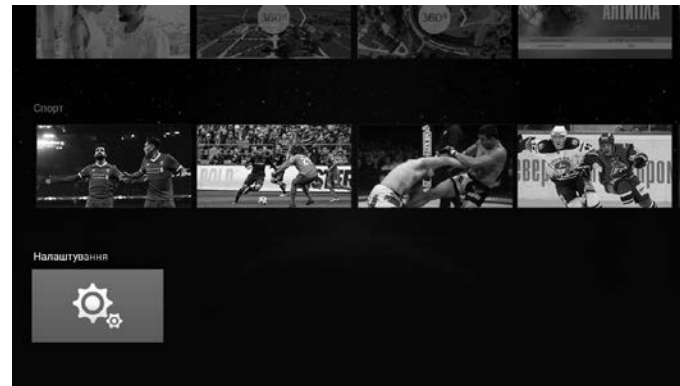



Для налаштування і зміни додаткових параметрів, відкрийте додаток **Налаштування**.



За допомогою цих налаштувань можливо:

- Налаштувати підключення до безпроводних або провідних мереж.
- Налаштувати дату / час, часові пояси, синхронізацію часу і т.д.
- Обрати мову системи, керувати встановленими додатками, виконувати скидання ТВ до заводських налаштувань і перевіряти наявність оновлень.
- Переглядати інформацію про систему, вільне місце на внутрішньому накопичувачі, а також версію поточного програмного забезпечення.

### Проблеми і методи їх усунення

При некоректній роботі телевізора необхідно зробити перезавантаження пристрою. Щоб перезавантажити телевізор, відключіть кабель живлення телевізора від мережі, почекайте 15 секунд і знову підключіть кабель у мережу. Якщо несправність не усунуто, необхідно зробити повернення до початкових установок до заводських налаштувань.

**Примітка:** При поверненні до заводських налаштувань всі дані (завантажені додатки і акаунти) будуть видалені.

При виникненні проблем, які не описані в керівництві користувача або в цьому керівництві з установки, необхідно звернутися за допомогою до контактному центру Gazer через форму зворотного зв'язку на сайті [www.gazer.com](http://www.gazer.com) або за телефоном гарячої лінії 0 800 30 15 30.

**Увага!** Неправильна експлуатація телевізора позбавляє покупця прав на гарантійне обслуговування.

При виникненні несправності в роботі телевізора, перед зверненням до сервісного центру необхідно проконсультуватися з технічними фахівцями контактному центру Gazer.





[www.gazer.com](http://www.gazer.com)

