

**SAMSUNG**

# ПОЛНОЕ РУКОВОДСТВО

---

## **MX-T40**

Удивительные возможности

Благодарим за приобретение устройства компании Samsung.

Для наилучшего обслуживания

зарегистрируйте свое устройство по адресу:

[www.samsung.com/register](http://www.samsung.com/register)



# МЕРЫ ПРЕДОСТОРОЖНОСТИ





## ПРЕДУПРЕЖДЕНИЯ ДЛЯ БЕЗОПАСНОГО ИСПОЛЬЗОВАНИЯ

ВО ИЗБЕЖАНИЕ ПОРАЖЕНИЯ ЭЛЕКТРИЧЕСКИМ ТОКОМ НЕ ОТКРЫВАЙТЕ КРЫШКУ (ИЛИ ЗАДНЮЮ ПАНЕЛЬ) УСТРОЙСТВА.

ВНУТРИ УСТРОЙСТВА ОТСУТСТВУЮТ ДЕТАЛИ, РЕМОНТ КОТОРЫХ МОЖЕТ ВЫПОЛНЯТЬ ПОЛЬЗОВАТЕЛЬ. ОБСЛУЖИВАНИЕ ДОЛЖНО ПРОИЗВОДИТЬСЯ КВАЛИФИЦИРОВАННЫМИ СПЕЦИАЛИСТАМИ.

Описание символов, которые могут быть на устройстве Samsung, см. в таблице ниже.

	<b>ВНИМАНИЕ</b> <b>ОПАСНОСТЬ</b> <b>ПОРАЖЕНИЯ</b> <b>ЭЛЕКТРИЧЕСКИМ ТОКОМ</b> <b>НЕ ОТКРЫВАТЬ!</b>	
	Этот символ свидетельствует о том, что внутри изделия имеется высокое напряжение. Любой контакт с деталями внутри изделия представляет опасность.	
	Этот символ обозначает, что к изделию прилагается важный документ, касающийся его эксплуатации и технического обслуживания.	
	Изделие класса II: этот символ означает, что данное изделие не требует заземления. Если этот символ отсутствует на изделии с проводом питания, изделие ДОЛЖНО иметь надежное соединение с защитным заземлением (заземлением).	

	Напряжение переменного тока: этот символ означает, что указанное номинальное напряжение относится к переменному току.
	Напряжение постоянного тока: этот символ означает, что указанное номинальное напряжение относится к постоянному току.
	Внимание!, Перед использованием ознакомьтесь с инструкциями: этот символ призывает пользователей ознакомиться со сведениями по безопасности, приведенными в руководстве пользователя.
	Символ «не для пищевой продукции» применяется в соответствии с техническим регламентом Таможенного союза "О безопасности упаковки" 005/2011 и указывает на то, что упаковка данного продукта не предназначена для повторного использования и подлежит утилизации. Упаковку данного продукта запрещается использовать для хранения пищевой продукции.
	Символ «петля Мебиуса» указывает на возможность утилизации упаковки. Символ может быть дополнен обозначением материала упаковки в виде цифрового и/или буквенного обозначения.

### ПРЕДУПРЕЖДЕНИЕ :

Чтобы снизить риск возникновения пожара или поражения электрическим током, не подвергайте это устройство воздействию дождя или влаги.

- Чтобы отключить устройство от электросети, необходимо извлечь вилку кабеля питания из розетки, соответственно, вилка всегда должна содержаться в исправном состоянии.

## ВНИМАНИЕ

- Не подвергайте это устройство воздействию воды. Не ставьте на устройство предметы, заполненные жидкостью, например вазы.
- Для полного отключения питания устройства следует извлечь вилку из розетки. Поэтому вилка должна быть всегда доступна.

## МЕРЫ ПРЕДОСТОРОЖНОСТИ

1. Убедитесь, что источник питания переменного тока в вашем доме соответствует требованиям к питанию, указанным на идентификационной наклейке, расположенной на задней панели устройства. Установите устройство горизонтально на подходящую поверхность (мебель), обеспечив достаточно места вокруг него для вентиляции 7 - 10 см. Убедитесь, что вентиляционные отверстия не перекрыты. Не устанавливайте устройство на усилители или другое оборудование, которое может сильно нагреться. Данное устройство предназначено для продолжительного использования. Для отключения устройства отсоедините сетевую вилку из розетки. Если устройство не используется в течение длительного времени, отключите его от сети.
2. Во время грозы отсоединяйте сетевую вилку от розетки. Скачки напряжения питания во время грозы могут повредить устройство.
3. Не подвергайте устройство воздействию прямых солнечных лучей и других источников тепла. Это может вызвать перегрев и привести к неисправности устройства.
4. Защищайте проигрыватель от попадания влаги (например, вода из вазы), не подвергайте его чрезмерному нагреванию (например, не ставьте рядом с камином) и не оставляйте вблизи устройств, излучающих сильные магнитные или электрические поля. В случае неисправной работы устройства отсоедините кабель питания от источника переменного тока. В случае неисправной работы устройства отсоедините кабель питания от источника переменного тока. Устройство предназначено только для личного использования. При хранении устройства в условиях низкой температуры возможно образование конденсата. При транспортировке устройства в зимнее время не включайте его приблизительно в течение 2 часов, пока температура устройства не достигнет комнатной температуры.
5. Батареи, используемые в данном устройстве, содержат вредные для окружающей среды химические элементы. Не выбрасывайте батареи в корзину с бытовыми отходами. Не бросайте батареи в огонь. Не допускайте короткого замыкания или нагревания батарей, не разбирайте их. При неправильной замене батарей существует опасность взрыва. Для замены используйте только такие же или аналогичные батареи.

# ОБ ЭТОМ РУКОВОДСТВЕ

Руководство пользователя состоит из двух частей: настоящее напечатанное на бумаге РУКОВОДСТВО ПОЛЬЗОВАТЕЛЯ и подробное ПОЛНОЕ РУКОВОДСТВО, которое можно скачать.



## РУКОВОДСТВО ПОЛЬЗОВАТЕЛЯ

Смотрите данное руководство для инструкций по технике безопасности, установки продукта, компонентов, соединений и спецификации продукта.



## ПОЛНОЕ РУКОВОДСТВО

ПОЛНОЕ РУКОВОДСТВО можно найти на сайте центра поддержки Samsung, отсканировав QR-код. Для просмотра руководства на ПК или мобильном устройстве загрузите его в формате документа с веб-сайта Samsung. (<http://www.samsung.com/support>)

Конструкция и характеристики могут быть изменены без предварительного уведомления.  
Sound Tower - новое название Giga Party Audio.

# СОДЕРЖАНИЕ

<b>01</b>	<b>Проверка компонентов</b>	<b>2</b>
	Установка батареек перед использованием пульта ДУ (батарейки AAA x 2)	2
<b>02</b>	<b>Обзор продукции</b>	<b>3</b>
	Верхняя панель Sound Tower	3
	Задняя панель Sound Tower	4
<b>03</b>	<b>Подключение Sound Tower</b>	<b>6</b>
	Подключение электропитания	6
	Как использовать Audio Group	7
<b>04</b>	<b>Подключение внешнего устройства</b>	<b>13</b>
	Подключение с помощью аналогового аудиокабеля (AUX)	13
	Подключение мобильного устройства через Bluetooth	14
	Подключение телевизора Samsung через Bluetooth	17

<b>05</b>	<b>Подключение USB-накопителя</b>	<b>18</b>
	Обновление программного обеспечения	19
<b>06</b>	<b>Использование пульта дистанционного управления</b>	<b>20</b>
	Как пользоваться пультом дистанционного управления	20
	Как использовать звуковой режим	22
	Как использовать DJ эффект	22
<b>07</b>	<b>Использование приложения Samsung Sound Tower (Giga Party Audio)</b>	<b>23</b>
	Установите приложение Samsung Sound Tower (Giga Party Audio)	23
	Вывод на рынок приложения Samsung Sound Tower (Giga Party Audio)	23
<b>08</b>	<b>Устранение неисправностей</b>	<b>24</b>
<b>09</b>	<b>Лицензия</b>	<b>25</b>
<b>10</b>	<b>Примечание относительно лицензии с открытым исходным кодом</b>	<b>25</b>
<b>11</b>	<b>Важное примечание об обслуживании</b>	<b>26</b>
<b>12</b>	<b>Технические характеристики и руководство по эксплуатации</b>	<b>26</b>
	Технические характеристики	26

# 01 ПРОВЕРКА КОМПОНЕНТОВ

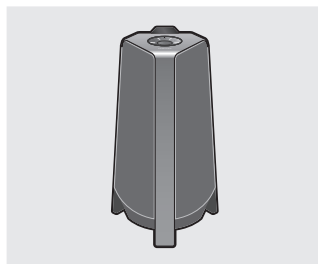

Основной модуль Sound Tower



Пульт дистанционного управления / батареи



Шнур питания

- Дополнительную информацию об источнике питания и энергопотреблении см. на этикетке, прикрепленной к изделию. (Этикетка: Задняя часть основного модуля Sound Tower)
- Для приобретения дополнительных компонентов или дополнительных кабелей обратитесь в сервисный центр Samsung или в Службу поддержки клиентов Samsung.
- При перемещении изделия не двигайте его по опорной поверхности. Поднимите изделие при его перемещении.

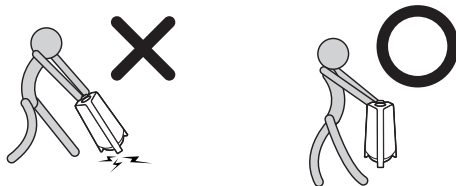

## Установка батареек перед использованием пульта ДУ (батарейки AAA x 2)

Сдвиньте крышку батарейного отсека в направлении стрелки, полностью сняв ее. Вставьте 2 батарейки типа AAA (1,5 в), ориентированные таким образом, чтобы их полярность была правильной. Задвиньте крышку батарейного отсека на место.

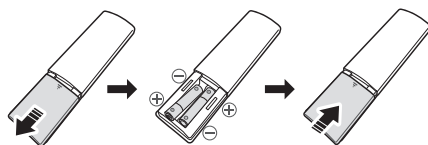

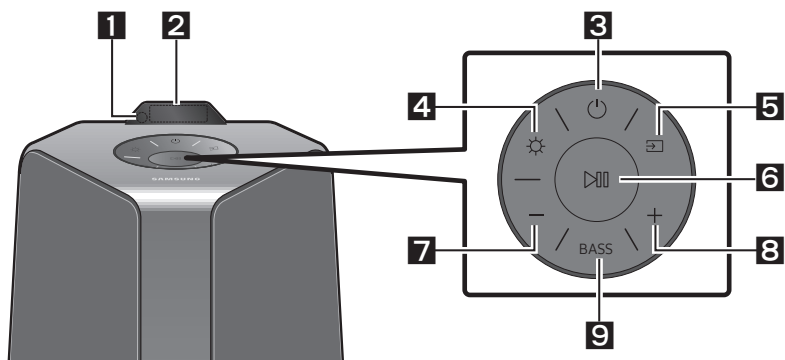

## 02 ОБЗОР ПРОДУКЦИИ

### Верхняя панель Sound Tower



<b>1</b>	<b>Дистанционный датчик</b>	При эксплуатации Sound Tower, пожалуйста, направьте переднюю часть пульта дистанционного управления на дистанционный датчик.
<b>2</b>	<b>Окно дисплея</b>	Отображает рабочие сообщения или текущее состояние Sound Tower.
<b>3</b>	<b>Питание</b>	Включает и выключает Sound Tower.
<b>4</b>	<b>Подсветка</b>	Нажмите кнопку ☀️ ( <b>Подсветка</b> ), чтобы включить режим подсветки. Нажмите кнопку несколько раз, чтобы переключиться между доступными режимами освещения: <b>AMBIENT, PARTY, DANCE, THUNDERBOLT, STAR</b> или <b>OFF</b> .
<b>5</b>	<b>Источник</b>	Нажмите эту кнопку для выбора источника, подключенного к Sound Tower. Нажмите и удерживайте кнопку ➡️ ( <b>Источник</b> ) в течение более 5 секунд, чтобы войти в режим "SEARCHING TV".
<b>6</b>	<b>Воспроизведение / Пауза</b>	<ul style="list-style-type: none"><li>• <b>Воспроизведение / Пауза</b> Нажмите кнопку ▶️ для приостановки воспроизведения музыкального файла. При повторном нажатии кнопки воспроизводится музыкальный файл.</li><li>• <b>Следующий/Предыдущий</b> Нажмите кнопку ▶️ 2 раза, чтобы выбрать следующий музыкальный файл. Нажмите кнопку ▶️ 3 раза, чтобы выбрать предыдущий музыкальный файл.</li></ul>

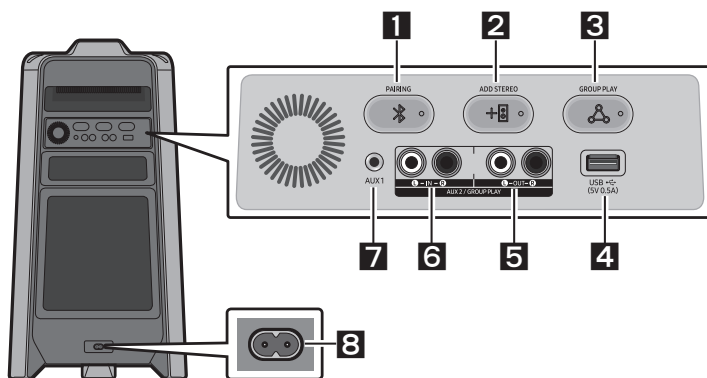

		<ul style="list-style-type: none"> <li>• <b>Демонстрационное воспроизведение</b> Нажмите и удерживайте кнопку  в течение более 5 секунд, чтобы начать Демонстрационное воспроизведение, пока система включена. "DEMO" появляется на дисплее и воспроизводит демо-музыку в течение 60 секунд. Для отмены Демонстрационное воспроизведение, нажмите и удерживайте кнопку  в течение более 5 секунд во время Демонстрационное воспроизведение. <ul style="list-style-type: none"> <li>– Если вы вводите какие-либо команды во время Демонстрационное воспроизведение, таймер, установленный на 60 секунд, обновляется.</li> <li>– Все кнопки на пульте дистанционного управления и задней панели отключаются во время Демонстрационное воспроизведение. Если вы хотите использовать пульт дистанционного управления, отмените демонстрационное воспроизведение.</li> <li>– Демонстрационное воспроизведение демонстрационное воспроизведение отменяется при смене источника питания или выключении системы.</li> <li>– Пожалуйста, будьте осторожны, так как это может быть громче установленной громкости.</li> </ul> </li> </ul>
<b>7</b>	<b>Уменьшение громкости</b>	Нажмите кнопку <b>— (Уменьшение громкости)</b> , чтобы уменьшить уровень громкости. Нажмите и удерживайте кнопку <b>— (Уменьшение громкости)</b> , чтобы быстро снизить уровень громкости.
<b>8</b>	<b>Увеличение громкости</b>	Нажмите кнопку <b>+(Увеличение громкости)</b> для увеличения громкости. Нажмите и удерживайте кнопку <b>+(Увеличение громкости)</b> для быстрого увеличения уровня громкости.
<b>9</b>	<b>BASS</b>	Нажмите кнопку <b>BASS</b> для воспроизведения глубоких басов. Нажмите ее еще раз, чтобы вернуться к нормальному звуку. Нажмите и удерживайте кнопку <b>BASS</b> более 5 секунд, чтобы включить или выключить функцию <b>BLUETOOTH POWER</b> .

## Задняя панель Sound Tower



<b>1</b>	<b>Bluetooth PAIRING</b>	Нажмите кнопку  <b>PAIRING</b> для перехода в режим "BT PAIRING". В этом режиме можно подключить Sound Tower к новому устройству Bluetooth, выбрав Sound Tower из списка поиска устройства Bluetooth.
----------	--------------------------	--



2	ADD STEREO	<p>Нажмите кнопку <b>ADD STEREO</b> для беспроводного подключения к другому устройству Sound Tower. Нажмите кнопку <b>ADD STEREO</b> еще раз для завершения режима группы устройств Stereo до подключения другого устройства Sound Tower.</p> <p>Когда соединение установлено, вы можете наслаждаться стереозвуком. Нажмите и удерживайте кнопку <b>ADD STEREO</b> более 5 секунд, чтобы отключить режим Группы Stereo.</p>
3	GROUP PLAY	<p>Нажмите кнопку группового воспроизведения <b>GROUP PLAY</b> для беспроводного подключения до десяти аудиосистем Sound Tower.</p> <p>Нажмите кнопку группового воспроизведения <b>GROUP PLAY</b> еще раз, чтобы завершить режим беспроводного группового воспроизведения Group Play до подключения другого устройства Sound Tower.</p> <p>После установления соединения можно задействовать несколько аудиосистем Sound Tower одновременно, используя режим группового воспроизведения Group Play.</p> <p>Нажмите и удерживайте кнопку <b>GROUP PLAY</b> более 5 секунд, чтобы отключить режим беспроводного Group Play.</p>
4	USB	<p>Подключите USB-устройство к <b>USB</b>-порту на динамике.</p> <ul style="list-style-type: none"> <li>• Нажмите кнопку выбора источника  (<b>Источник</b>) для выбора <b>USB</b>.</li> </ul>
5	Разъемы GROUP PLAY OUT	<p>Используйте аудиокабель Аудио кабель (не входит в комплект поставки) для подключения группового воспроизведения (выхода) <b>GROUP PLAY (OUT)</b> на главном модуле к аудиовыходу / Audio In на внешнем аналоговом выходном устройстве.</p> <ul style="list-style-type: none"> <li>• Следите за тем, чтобы цвета разъемов совпадали.</li> <li>• Если внешнее аналоговое выходное устройство имеет только один разъем Audio In, подключите его слева или справа.</li> </ul>
6	Разъемы AUX2/ GROUP PLAY IN	<p>Используйте аудиокабель Аудио кабель (не входит в комплект поставки) для подключения разъемов <b>AUX2 (IN)</b> на главном модуле к аудиовыходу Audio Out на внешнем аналоговом выходном устройстве.</p> <ul style="list-style-type: none"> <li>• Следите за тем, чтобы цвета разъемов совпадали.</li> <li>• Если внешнее аналоговое выходное устройство имеет только один разъем аудиовыхода, подключите его слева или справа.</li> <li>• Нажмите кнопку  (<b>Источник</b>) для выбора <b>AUX2</b>.</li> <li>• Если устройство находится в режиме <b>AUX2</b> без воспроизведения и ввода команд в течение более 20 минут, система выключается.</li> <li>• Если устройство находится в режиме <b>AUX2</b> с воспроизведением в течение более 8 часов и без ввода команды, система выключится.</li> </ul>
7	AUX1	<p>Используйте аудиокабель (AUX) (не входит в комплект поставки) для подключения разъема <b>AUX1</b> на главном блоке к аудиовыходу на внешнем устройстве.</p> <ul style="list-style-type: none"> <li>• Если устройство находится в режиме <b>AUX1</b> без воспроизведения и ввода команд в течение более 20 минут, система выключится.</li> <li>• Если устройство находится в режиме <b>AUX1</b> с воспроизведением в течение более 8 часов и без ввода команды, система выключится.</li> </ul>
8	Питание	<p>Подключите шнур питания к разъему питания <b>Питание</b>, а другой конец шнура питания подсоедините к розетке для подачи электропитания к Sound Tower.</p>

# 03 ПОДКЛЮЧЕНИЕ SOUND TOWER

## Подключение электропитания

Используйте шнур питания для подключения Sound Tower к электрической розетке в следующем порядке:

Подключите шнур питания к Sound Tower, а затем к розетке.

Смотрите иллюстрации ниже.

- Дополнительную информацию о требуемой электрической мощности и энергопотреблении см. на этикетке, прикрепленной к изделию. (Этикетка: Задняя часть Sound Tower)

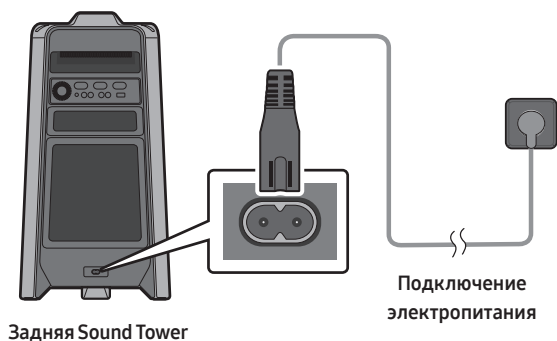



## Как использовать Audio Group

Вы можете подключить несколько аудиосистем в группе, чтобы создать атмосферу вечеринки и обеспечить более высокий уровень звука.

Установите один Sound Tower в качестве HOST и вся проигрываемая через него музыка будет распределяться между остальными Sound Tower аудио группы.

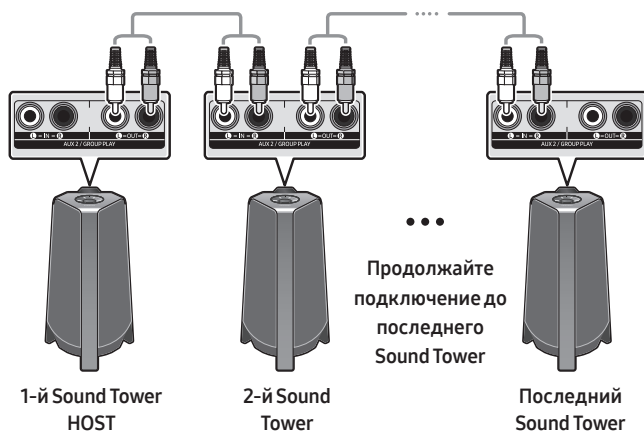
### Подключение проводного режима группового воспроизведения Group Play



Настройте Group Play, подключив все системы с помощью аудиокабелей (не входит в комплект поставки). Используйте кнопку **AUX** или  (**Источник**) для изменения источника на **AUX2** для каждой системы Sound Tower, кроме 1-й системы (или HOST) Sound Tower.

#### ПРИМЕЧАНИЯ

- 1-й Sound Tower HOST может проигрывать музыку из любого источника.
- В зависимости от длины или характеристик кабеля, может быть разница в рабочем расстоянии.

## Подключение режима воспроизведения беспроводной группы Group Play

Вы можете подключить до десяти аудиосистем Sound Tower с помощью беспроводной функции Group Play.

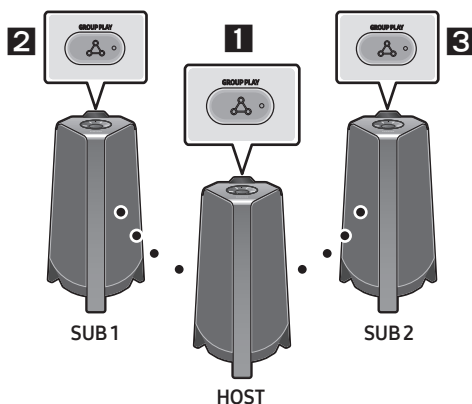

1. Нажмите кнопку **“GROUP PLAY”** на HOST Sound Tower. На дисплее HOST Sound Tower высветится **“HOST”** и начнет мигать световой индикатор кнопки **GROUP PLAY**.
2. Нажмите кнопку **GROUP PLAY** на 2-й аудиосистеме Sound Tower (SUB 1). На дисплее появляется сообщение **“GROUP PLAY CONNECTED”**, и кнопка **GROUP PLAY** на обеих системах перестает мигать.
3. Нажмите кнопку **GROUP PLAY** на 3-й аудиосистеме Sound Tower (SUB 2). На дисплее появляется сообщение **“GROUP PLAY CONNECTED”**, и кнопка **GROUP PLAY** в системе перестает мигать.
4. Если вы хотите добавить дополнительные аудиосистемы Sound Tower, повторите этап 3.
5. Запустите воспроизведение музыки через HOST Sound Tower. Звук будет выводиться из всех подключенных к группе устройств.

### ПРИМЕЧАНИЯ

- Если Sound Tower подключено к телевизору Samsung, то беспроводной Group Play недоступен.
- Беспроводное соединение Group Play доступно для любой аудиосистемы Sound Tower.
- На качество воспроизведения могут влиять условия окружающей среды или другие факторы, связанные с подключенными устройствами.
- Если на кнопке **GROUP PLAY** горит красный светодиод, то в беспроводном Group Play произошла ошибка. Повторите шаги с 1 по 5.
- В режиме беспроводного Group Play кнопки **ADD STEREO** и **PAIRING** на SUB Sound Tower не работают.
- В режиме беспроводного Group Play кнопка **ADD STEREO** на HOST Sound Tower не работает.
- При добавлении устройства SUB, если нажать и удерживать **GROUP PLAY** на устройстве SUB до появления сообщения **“GROUP PLAY CONNECTED”**, такое устройство станет HOST.

- Все устройства SUB должны подключаться поочередно. Пример: после подключения HOST, для подключения SUB 1 нажмите на нем кнопку **GROUP PLAY**, после этого следует подключать устройства SUB 2 и SUB 3 поочередно.
- При использовании Group Play подключенные в данный момент устройства Bluetooth отключаются, а соединение Bluetooth становится неактивным.
- Bluetooth-устройства могут искать и подключаться только к HOST Sound Tower.
- В режиме Group Play, устройства SUB не могут подключаться к Bluetooth-устройству.
- При выключении и последующем включении Sound Tower, или выборе на SUB другого источника, отличного от **BT**, в режиме Group Play, режим Group Play отключается.
- Этот продукт не поддерживает аудиопоток aptX в режиме воспроизведения Group Play.

## Отключение беспроводного режима Group Play

1. Нажмите и удерживайте кнопку **GROUP PLAY** в течение 5 секунд (HOST или SUB) после подключения Group Play или нажмите кнопку **GROUP PLAY** (HOST или SUB) перед подключением Group Play.
  - На дисплее появляется надпись "**OFF-GROUP PLAY**", а светодиод над кнопкой **GROUP PLAY** выключен.
2. При выборе на SUB другого источника, отличного от **BT**, или выключении HOST Sound Tower, режим Group Play отключается.
  - Если команда на отключение подается от HOST Sound Tower, режим Group Play отключается.

## Светодиодная индикация

СВЕТОДИОД	СОСТОЯНИЕ	Описание
Зеленый	Мигает	Ожидание беспроводного подключения Group Play.
	Вкл.	Беспроводное соединение Group Play было успешно установлено.
Красный	Вкл.	Возникла ошибка в беспроводном соединении Group Play.

## ПРИМЕЧАНИЕ

- При беспроводном подключении качество воспроизведения может быть нестабильным в зависимости от среды Bluetooth.  
Для лучшего воспроизведения, пожалуйста, держите устройство в проводном режиме Group Play.

## Использование смартфона в режиме группового Stereo

Подключите два Sound Tower и наслаждайтесь стерео музыкой со своего смартфона.

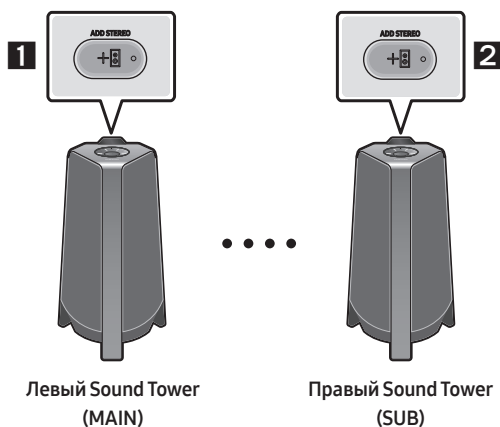

1. Нажмите кнопку добавления стерео **ADD STEREO** на левой стороне аудиосистемы Sound Tower. На дисплее появляется сообщение “**SEARCHING STEREO**”, а на кнопке **ADD STEREO** мигает светодиод.
2. Нажмите кнопку **ADD STEREO** на правой стороне аудиосистемы Sound Tower. На дисплее появляется сообщение “**SEARCHING STEREO**”, а на кнопке **ADD STEREO** мигает светодиод.
3. После соединения, на MAIN Sound Tower появится надпись “**LEFT**”, а на SUB Sound Tower - надпись “**RIGHT**”.
  - На MAIN Sound Tower воспроизводится левый звуковой канал, а SUB Sound Tower - правый. Для изменения звукового канала, воспроизводимого через Sound Tower, нажмите кнопку **ADD STEREO** на MAIN или SUB Sound Tower.
4. Запустите воспроизведение музыки, подключив свой смартфон по Bluetooth к MAIN Sound Tower. Звук будет выводиться на оба Sound Tower.

### ПРИМЕЧАНИЯ

- Чтобы использовать групповой режим Stereo, обе системы Sound Tower должны быть одной и той же модели.
- На качество воспроизведения могут влиять условия окружающей среды или другие факторы, связанные с подключенными устройствами.
- Если на кнопке **ADD STEREO** горит красный светодиод, то в подключении группы устройств Stereo произошла ошибка. Повторите этап 1 и этап 3.
- В режиме группового Stereo пульт дистанционного управления, кнопки **BT PAIRING**, **GROUP PLAY** и **↔ (Источник)** на SUB Sound Tower не работают.
- В режиме группового Stereo кнопка **GROUP PLAY** на MAIN Sound Tower не работает.

- В отличных от “BT” режимах (например, режим **USB, AUX**), музыка выводится только на MAIN Sound Tower, но не SUB Sound Tower.
- Цвета световых индикаторов на MAIN Sound Tower и SUB Sound Tower могут отличаться.
- При подключении к Bluetooth-устройству, такое устройство будет иметь такое же название, как и MAIN Sound Tower и SUB Sound Tower, и только MAIN Sound Tower может быть подключен.
- Этот продукт не поддерживает аудиопоток aptX в режиме группы Stereo.
- Если вы пытаетесь подключить устройство Bluetooth при одновременном подключении Stereo Группы, в режиме Stereo Группы может произойти сбой.

## Завершить режим группы Stereo

После подключения группового Stereo, нажмите кнопку **ADD STEREO** (MAIN или SUB) и удерживайте ее не менее 5 секунд.

- На дисплее появляется надпись “**OFF-STEREO MODE**”, а светодиод над кнопкой **ADD STEREO** погашен.

## Светодиодная индикация

СВЕТОДИОД	СОСТОЯНИЕ	Описание
Зеленый	Мигает	В ожидании соединения группы устройств Stereo.
	Вкл.	Соединение Stereo Группы установлено успешно.
Красный	Вкл.	Возникла ошибка при подключении Stereo Группы.

## Использование Samsung TV в режиме группового Stereo

Подключите провода к обоим Sound Tower и наслаждайтесь стерео звуком с Samsung TV.

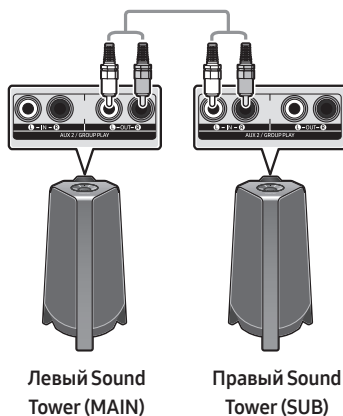

1. Для подключения 2-х Sound Tower в режиме группового Stereo см. раздел “**Использование смартфона в режиме группового Stereo**”.

2. Подключите кабель RCA к разъему **AUX2 OUT** на MAIN и **AUX2 IN** на SUB как показано на схеме (кабель RCA не входит в комплектацию).
3. В режиме **“BT”** нажмите кнопку **“AUX”** на пульте дистанционного управления MAIN Sound Tower и удерживайте ее не менее 5 секунд. На дисплее появится надпись **“SEARCHING TV STEREO”**.
4. После соединения, на дисплее появится надпись **“TV STEREO MODE”**, после чего будет отображаться текущий выходной звуковой **CHANNEL**.
5. После соединения, на дисплее MAIN Sound Tower появится надпись **“SEARCHING TV”**, а на дисплее SUB Sound Tower - надпись **“SUB”**.
  - MAIN Sound Tower воспроизводит левый звуковой канал, а SUB Sound Tower - правый. Для изменения звукового канала, воспроизводимого через Sound Tower, нажмите кнопку **ADD STEREO** на MAIN или SUB Sound Tower.
6. Подключите телевизор к MAIN Sound Tower посредством Bluetooth и наслаждайтесь музыкой. Звук будет выводиться на оба Sound Tower.

#### ПРИМЕЧАНИЯ

- Режим группового Stereo требует использования одинаковых моделей Sound Tower.
- Красный световой индикатор на кнопке **ADD STEREO** указывает на ошибку в процессе подключения группового Stereo. Повторите шаги 1 - 5.
- В режиме группового Stereo пульт дистанционного управления, кнопки **BT PAIRING, GROUP PLAY** и  (**Источник**) на SUB Sound Tower не работают.
- В режиме группового Stereo кнопка **GROUP PLAY** на MAIN Sound Tower не работает.
- Если Samsung TV поддерживает простое подключение, на экране телевизора появится окно подключения и нажатие на кнопку **“Да”** подключит устройство к телевизору. Если Sound Tower ранее уже подключался к Samsung TV, он подключится к Samsung TV без всплывающего окна. Чтобы установить простое подключение к Samsung TV см. стр. 17.
- Цвета световых индикаторов на MAIN Sound Tower и SUB Sound Tower могут отличаться.
- При подключении к телевизору, MAIN и SUB Sound Tower будут также отображаться в перечне Bluetooth-устройств на телевизоре, и только MAIN Sound Tower может быть подключен.

#### Прекращение работы в режиме группового Stereo

После подключения группового Stereo, нажмите кнопку **ADD STEREO** (MAIN или SUB) и удерживайте ее не менее 5 секунд.

- На дисплее появляется надпись **“OFF-STEREO MODE”** и световой индикатор кнопки **ADD STEREO** выключится.



# 04 ПОДКЛЮЧЕНИЕ ВНЕШНЕГО УСТРОЙСТВА

Подключение к внешнему устройству через проводную или беспроводную сеть для воспроизведения звука внешнего устройства через аудиосистему Sound Tower.

## Подключение с помощью аналогового аудиокабеля (AUX)

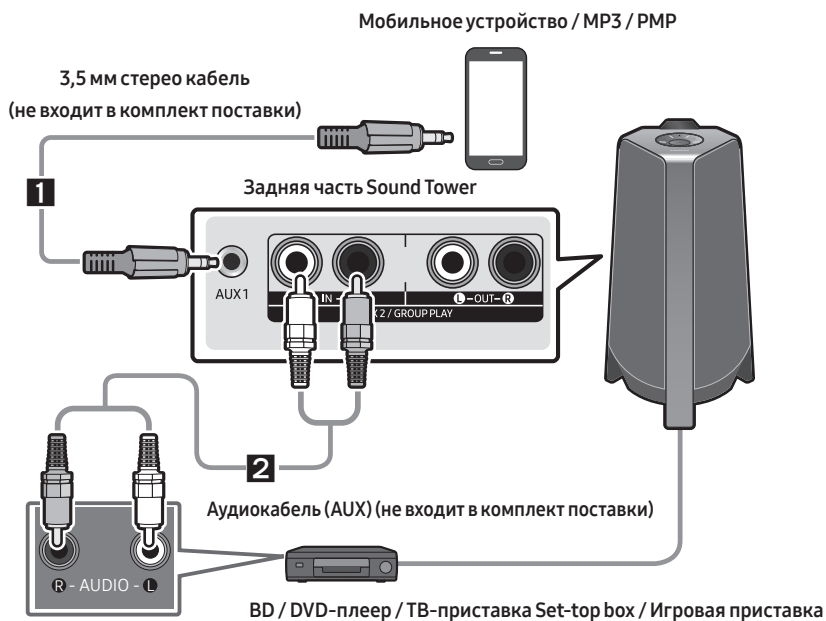

### 1 3,5 мм стерео кабель (AUX1)

1. Подключите разъем **AUX1** на основном модуле к разъему AUDIO OUT Исходного Устройства с помощью 3,5 мм стереокабеля.
2. Выберите режим "**AUX1**" нажатием кнопки  (**Источник**) на верхней панели или на пульте дистанционного управления.
  - Вы также можете выбрать источник с помощью кнопки **AUX** на пульте дистанционного управления.

### 2 Аудио кабель (AUX2)

1. Подключите разъемы **AUX2 (IN)** на основном модуле к разъемам AUDIO OUT Исходного Устройства с помощью аудиокабеля.
2. Выберите режим "**AUX2**", нажав кнопку  (**Источник**) на верхней панели или на пульте дистанционного управления.
  - Вы также можете выбрать источник с помощью кнопки **AUX** на пульте дистанционного управления.

# Подключение мобильного устройства через Bluetooth

Когда мобильное устройство подключено с помощью Bluetooth, вы можете слышать стереозвук, не утруждая себя подсоединением кабелей.

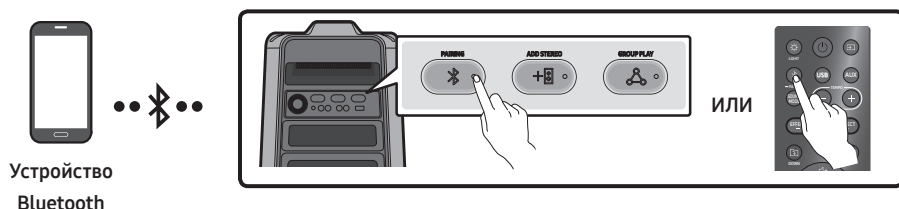

## Начальное подключение

1. Нажмите и удерживайте кнопку **PAIRING** на пульте ДУ более 5 секунд, чтобы перейти в режим **"BT PAIRING"**.
- (или) Нажмите кнопку **PAIRING** на задней панели.
2. На устройстве выберите **"[AV] MX-T40"** из появившегося списка.
  - Когда устройство Sound Tower подключено к устройству Bluetooth, на переднем дисплее отображается **[Имя устройства Bluetooth] → "BT"**.
3. Воспроизведение музыкальных файлов с устройства, подключенного через Bluetooth, через Sound Tower.

## Если устройство не подключается

- Если в списке отображается ранее подключенная аудиосистема Sound Tower (например, **"[AV] MX-T40"**), удалите ее.
- Затем повторите этапы 1 и 2.

## В чем разница между BT READY и BT PAIRING?

- **BT READY** : В этом режиме можно выполнить поиск ранее подключенных телевизоров или подключить ранее подключенное мобильное устройство к Sound Tower.
- **BT PAIRING** : В этом режиме можно подключить новое устройство к Sound Tower. (Нажмите и удерживайте кнопку **PAIRING** на пульте дистанционного управления более 5 секунд или нажмите кнопку **PAIRING** на задней панели Sound Tower, чтобы войти в режим **"BT PAIRING"**.)

## Соединение с несколькими устройствами одновременно через коммуникационный протокол “Bluetooth” - Bluetooth Multi

Динамик Sound Tower поддерживает одновременное подключение не более двух Bluetooth-устройств. Динамик Sound Tower может воспроизводить музыку с одного из подключенных Bluetooth-устройств без отключения второго устройства.

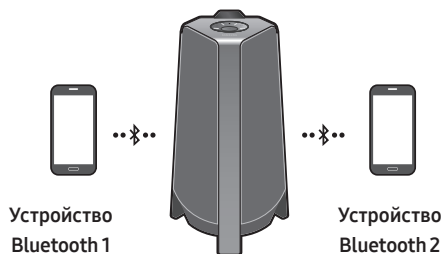

1. Осуществите первое подключение динамика Sound Tower сначала к первому устройству, а потом ко второму устройству. (См. стр. 14)
2. Музыка может воспроизводиться только с одного из двух подключенных устройств, и при включении воспроизведения музыки с другого устройства воспроизведение музыки с воспроизводящего устройства приостанавливается.

### **ПРИМЕЧАНИЯ**

- Если вы хотите подключить к динамику Sound Tower третье устройство, вы можете сначала отключить от динамика Sound Tower одно из двух уже подключенных устройств, а затем подключить к динамику Sound Tower третье устройство.
- Если к динамику Sound Tower уже подключены два устройства, при подключении нового Bluetooth-устройства уже подключенные устройства могут отключиться.
- Вы можете одновременно подключить два Bluetooth-устройства.
- При запросе PIN-кода при подключении устройства Bluetooth введите <0000>.
- На качество воспроизведения могут влиять условия окружающей среды или другие факторы, связанные с подключенными устройствами.
- Sound Tower автоматически выключается через 20 минут без ввода команды в состоянии готовности.
- Аудиосистема Sound Tower может неправильно выполнять поиск или подключение по Bluetooth при следующих условиях:
  - При наличии сильного электрического поля вокруг Sound Tower.
  - При одновременном сопряжении несколько устройств Bluetooth с Sound Tower.
  - Если устройство Bluetooth выключено, не на месте или неисправно.
- Электронные устройства могут вызывать радиопомехи. Устройства, генерирующие электромагнитные волны, должны находиться вдали от основного модуля Sound Tower, например, микроволновые печи, устройства беспроводной локальной сети LAN и т.д.
- Если устройство Sound Tower подключено к телевизору с помощью Bluetooth-соединения, видео на телевизоре и аудио с Sound Tower могут не синхронизироваться, поскольку расстояние между Sound Tower и телевизором слишком велико. Рекомендуется переместить Sound Tower ближе к телевизору в пределах 1 метра.

- Когда динамик подключен к Bluetooth Multi, вам нужно будет подключить другое устройство Bluetooth и динамик в течение нескольких минут (прибл. 1 минута). В противном случае режим подключения Соединение Bluetooth Multi будет отменено.
- Соединение Bluetooth Multi может не поддерживаться в зависимости от технических характеристик подключенного устройства.
- Съемные/стыкуемые устройства Bluetooth (Например: Ключ ПКЗИ и т. д.), телефон windows, ноутбуки, телевизор и прочие устройства не поддерживают соединение Bluetooth Multi.
- После сопряженного подключения Bluetooth Multi может возникнуть небольшая задержка перед началом воспроизведения музыки в зависимости от устройств Bluetooth.
- Если вы слишком далеко вышли от зоны действия Sound Tower без предварительного отключения устройства Bluetooth, подключение других устройств Bluetooth может занять несколько минут. Если выключить и снова включить Sound Tower, можно подключить другие устройства Bluetooth без ожидания.

### Светодиодная индикация

СВЕТОДИОД	СОСТОЯНИЕ	Описание
Синий	Быстро мигает	Режим BT PAIRING
	Мигает	Режим BT READY
	Вкл.	Подключено устройство Bluetooth.

### Использование режима включения питания Bluetooth (Bluetooth Power On)

При включенном Sound Tower вы можете подключить свое смарт-устройство к нему через соединение Bluetooth, чтобы включить его.

1. Нажмите и удерживайте кнопку **BASS** на пульте дистанционного управления или на верхней панели для включения функции включения питания Bluetooth (Bluetooth Power On). На дисплее появится надпись "**ON-BLUETOOTH POWER**".
2. Когда аудиосистема Sound Tower выключена, подключите к ней смарт-устройство через Bluetooth. (Информацию о соединениях Bluetooth см. в руководстве по эксплуатации смарт-устройства.)
3. После завершения подключения аудиосистема Sound Tower автоматически включается в режиме Bluetooth.
  - Выберите нужную музыку для воспроизведения с вашего смарт-устройства.

### ПРИМЕЧАНИЕ

- Нажмите и удерживайте кнопку **BASS** в течение более 5 секунд на пульте дистанционного управления или на верхней панели, чтобы включить или выключить Bluetooth Power On (Питание Bluetooth включено).

Каждый раз, когда вы нажимаете кнопку **BASS**, отображается Sound Tower:

**ON-BLUETOOTH POWER → OFF-BLUETOOTH POWER**

# Подключение телевизора Samsung через Bluetooth



Если Sound Tower подключен к телевизору Samsung через Bluetooth, то с его помощью можно управлять интерфейсом телевизора. (Громкость +/-, включение/выключение звука и включение/выключение питания)

## Простое подключение к телевизору Samsung (режим **SEARCHING TV**)

Sound Tower имеет режим "**SEARCHING TV**" для более удобного подключения.

1. Нажмите и удерживайте кнопку  (**Источник**) на пульте дистанционного управления или верхней панели, после чего Sound Tower начнет поиск телевизора. На экране появится сообщение "**SEARCHING TV**".  
(Или, после установления проводного соединения в режиме группового Stereo автоматически активируется режим "**SEARCHING TV**".)
2. Если телевизор Samsung поддерживает простое подключение, на телевизоре будет отображаться соответствующее всплывающее окно.  
Если Samsung TV уже подключался ранее к Sound Tower, то он будет подключен автоматически без всплывающего окна.
3. Если Sound Tower не может найти телевизор в течение 5 минут, то режим "**SEARCHING TV**" будет приостановлен и запустится режим "**BT PAIRING**". Если будет найден какой-либо телевизор Samsung, Sound Tower запросит подключение к нему.

## ПРИМЕЧАНИЯ

- В беспроводном режиме Group Play поиск телевизора недоступен.
- Чтобы остановить поиск телевизора Samsung, выключите Sound Tower или нажмите кнопку  (**Источник**) или  **PAIRING**.
- Sound Tower не поддерживает мультисоединение, если телевизор Samsung подключен.
- Пока телевизор Samsung подключен, включен звуковой режим **PARTY**, а кнопка **SOUND MODE** недоступна.
- Пока телевизор Samsung подключен, приложение Sound Tower не может подключиться к Sound Tower.
- Всплывающее окно подключения может не отображаться, это зависит от модели телевизора.
- Вы можете выбрать и подключиться к любому устройству из Bluetooth списка на вашем телевизоре, если всплывающее окно подключения не появляется на вашем экране.

# 05 ПОДКЛЮЧЕНИЕ USB-НАКОПИТЕЛЯ

Динамик Sound Tower позволяет воспроизводить музыкальные файлы с USB-накопителя.

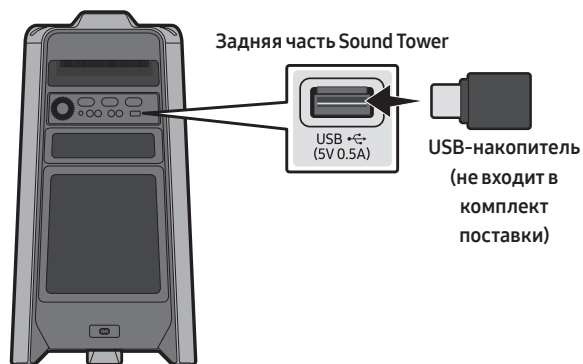

1. Подключите USB-накопитель к USB-порту динамика Sound Tower.
2. Нажмите кнопку  (**Источник**) на верхней панели или на пульте ДУ, а затем выберите **“USB”**.
  - Вы также можете выбрать источник с помощью кнопки **USB** на пульте дистанционного управления.
3. На экране дисплея появится надпись **“USB”**.
4. Воспроизведение музыкальных файлов с USB-накопителя через аудиосистему Sound Tower.
  - Sound Tower автоматически выключается (Автоматическое отключение питания), если USB-устройство не подключено, воспроизведение остановлено или входной сигнал отсутствует более 20 минут.

## ПРИМЕЧАНИЯ

- Этот продукт поддерживает только USB-накопители, отформатированные в файловой системе FAT и FAT32.
- Данный продукт не поддерживает накопители на жестких дисках и накопители на мобильных устройствах.
- На одном запоминающем устройстве USB можно воспроизводить не более 999 файлов.
- На одно запоминающее устройство USB можно прочитать не более 256 папок.

## Поддерживаемые форматы аудио

Расширение файла	Аудиокодек	Частота дискретизации	Скорость передачи данных
*.mp3	MPEG 1 Layer3	32 кГц ~ 48 кГц	32 Кбит / с ~ 320 Кбит / с
	MPEG 2 Layer3	16 кГц ~ 24 кГц	8 Кбит / с ~ 160 Кбит / с
	MPEG 2.5 Layer3	8 кГц ~ 12 кГц	8 Кбит / с ~ 160 Кбит / с
*.wma	WMA7/8/9	8 кГц ~ 48 кГц	32 Кбит / с ~ 320 Кбит / с
*.aac	AAC	8 кГц ~ 96 кГц	< 1728 Кбит / с
	AAC-LC	8 кГц ~ 96 кГц	< 1728 Кбит / с
	HE-AAC	8 кГц ~ 96 кГц	< 1728 Кбит / с
*.wav	PCM/LPCM/ IMA_ADPCM	8 кГц ~ 192 кГц	< 5 Мбит / с
*flac	-	8 кГц ~ 192 кГц	< 5 Мбит / с

### ПРИМЕЧАНИЯ

- Этот продукт не поддерживает профессиональный кодек WMA (WMA Professional codec).
- В приведенной выше таблице показаны поддерживаемые частоты дискретизации и битовые скорости. Файлы в форматах, которые не поддерживаются, не будут воспроизводиться.
- Файлы AAC поддерживают только собственный формат ADTS.

## Обновление программного обеспечения

### Samsung может предлагать обновления для прошивки Sound Tower в будущем.

Если предлагается обновление, можно обновить встроенное ПО, подключив USB-устройство с сохраненным на нем обновлением к порту **USB** на аудиосистеме Sound Tower. Дополнительную информацию о загрузке файлов обновлений см. на веб-сайте Samsung Electronics по адресу [www.samsung.com](http://www.samsung.com)→Support. Затем введите или выберите номер модели аудиосистемы вашего устройства Sound Tower, выберите опцию программное обеспечение и приложения, а затем загрузки. Обратите внимание, что имена опций могут отличаться.

# 06 ИСПОЛЬЗОВАНИЕ ПУЛЬТА ДИСТАНЦИОННОГО УПРАВЛЕНИЯ



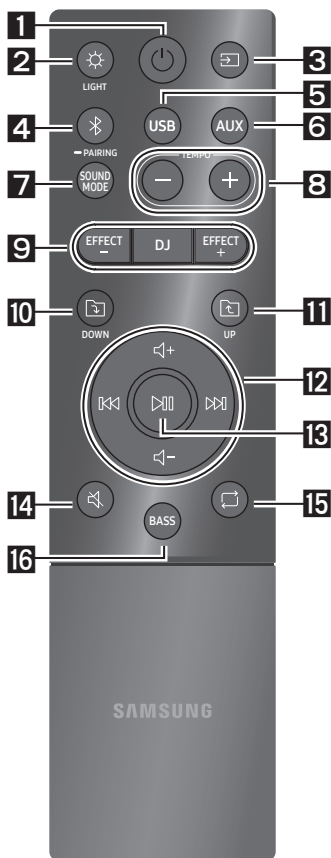







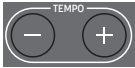









## Как пользоваться пультом дистанционного управления





1	 <b>Питание</b>	Включает и выключает Sound Tower.
2	 <b>LIGHT</b>	Нажмите кнопку  ( <b>LIGHT</b> ), для включения Режимы освещения. Каждым нажатием кнопки выбирается нужный режим освещения, выбрав <b>AMBIENT, PARTY, DANCE, THUNDERBOLT, STAR</b> или <b>OFF</b> .
3	 <b>Источник</b>	Нажмите эту кнопку для выбора источника, подключенного к Sound Tower. Каждым нажатием кнопки выбирается нужный источник, выбрав <b>BT, USB, AUX1</b> или <b>AUX2</b> .
4	 <b>Bluetooth PAIRING</b>	Нажмите, чтобы выбрать источник непосредственно в режиме "BT". Нажмите и удерживайте кнопку в течение более 5 секунд, чтобы войти в режим "BT PAIRING". В этом режиме можно подключить Sound Tower к новому устройству Bluetooth, выбрав Sound Tower из списка поиска устройства Bluetooth.
5	 <b>USB</b>	Нажмите для выбора источника <b>USB</b> , подключенного к динамике Sound Tower.
6	 <b>AUX</b>	Нажмите, чтобы выбрать источники <b>AUX1</b> или <b>AUX2</b> , подключенные к аудиосистеме Sound Tower.

<b>7</b>  <b>SOUND MODE</b>	Каждым нажатием кнопки выбирается нужный звуковой эффект: <b>PARTY, STANDARD, HIPHOP, EDM, ROCK, LATIN, HOUSE</b> или <b>REGGAE</b> .
--	---



8	 <p>TEMPO +, -</p>	<p>Нажмите кнопки <b>TEMPO +</b> или <b>TEMPO -</b>, чтобы изменить темп музыки по возрастающей или убывающей.</p> <ul style="list-style-type: none"> <li>Эта функция работает только в режимах <b>USB</b>.</li> </ul>
9	 <p>DJ</p>	<p>Эта функция позволяет включить функцию эффекта DJ. При каждом нажатии кнопки выбирается нужный звуковой эффект DJ, чередуя <b>NOISE, FILTER, CRUSH, CHORUS, WAHWAH</b> или <b>OFF</b>.</p>
	 <p>EFFECT +, -</p>	<p>Нажмите кнопки <b>EFFECT +</b> или <b>EFFECT -</b> для изменения уровня каждого звукового эффекта DJ по возрастающей или убывающей.</p>
10	 <p>DOWN папка</p>	<p>Нажмите кнопку  (<b>DOWN</b>), чтобы перейти к следующей папке на устройстве USB.</p>
11	 <p>UP папка</p>	<p>Нажмите кнопку  (<b>UP</b>) для перехода к предыдущей папке на устройстве USB.</p>
12	 <p>Увеличение громкости, Уменьшение громкости / Пропустить</p>	<ul style="list-style-type: none"> <li><b>Увеличение громкости, Уменьшение громкости</b> Нажмите кнопку + (<b>Увеличение громкости</b>) или - (<b>Уменьшение громкости</b>), чтобы отрегулировать уровень громкости по возрастающей или убывающей.</li> <li><b>Пропуск музыки</b> Нажмите кнопку , чтобы выбрать следующий музыкальный файл. Нажмите кнопку , чтобы выбрать предыдущий музыкальный файл. Нажмите и удерживайте кнопку  или кнопку  в течение более 3 секунд в режиме воспроизведения USB для поиска вперед или назад. Нажмите и удерживайте кнопку  или кнопку  в течение более 3 секунд, чтобы вернуться к нормальному режиму воспроизведения.</li> </ul>
13	 <p>Воспроизведение / пауза</p>	<p>Нажмите кнопку  для приостановки воспроизведения музыкального файла. При повторном нажатии кнопки воспроизводится музыкальный файл.</p> <ul style="list-style-type: none"> <li><b>Функция автоматического отключения питания (Auto Power Down)</b> Чтобы отключить функцию Автоматическое отключение питания, когда устройство находится в режиме <b>AUX1, AUX2</b>, нажмите и удерживайте кнопку  более 5 секунд. На дисплее отображается <b>ON-AUTO POWER DOWN / OFF-AUTO POWER DOWN</b>.</li> </ul>
14	 <p>Беззвучный режим</p>	<p>Нажмите кнопку  (<b>Беззвучный режим</b>) для отключения звука. Нажмите ее еще раз, чтобы включить звук.</p>

15	 <b>Повторить</b>	<p>Нажмите кнопку  (<b>Повторить</b>), чтобы использовать функцию повтора в режимах <b>“USB”</b>.</p> <p>Каждым нажатием кнопки выбирается нужная функция повтора, поочередно <b>ONE, FOLDER, ALL, RANDOM</b> или <b>OFF</b>.</p>
16	 <b>BASS</b>	<p>Нажмите кнопку <b>BASS</b> для воспроизведения глубоких басов.</p> <p>Нажмите ее еще раз, чтобы вернуться к нормальному звуку.</p> <p>Нажмите и удерживайте кнопку <b>BASS</b> более 5 секунд, чтобы включить или выключить функцию <b>BLUETOOTH POWER</b>.</p>

## Как использовать звуковой режим

Ваше устройство Sound Tower обеспечивает predeterminedные настройки эквалайзера, которые оптимизированы для конкретного музыкального жанра.

1. Нажмите кнопку режима звука **SOUND MODE** на пульте дистанционного управления.
2. Каждым нажатием кнопки **SOUND MODE** выбирается нужный звуковой эффект: **PARTY, STANDARD, HIPHOP, EDM, ROCK, LATIN, HOUSE** или **REGGAE**.

### ПРИМЕЧАНИЯ

- Звуковой режим по умолчанию - **PARTY**.
- При выключении нажмите и удерживайте кнопку  на устройстве или пульте ДУ более 5 секунд, чтобы включить устройство при установленном по умолчанию Звуковом Режиме.

## Как использовать DJ эффект

Функция DJ эффект позволяет включить звуковой эффект DJ эффект. Уровень каждого эффекта регулируется.

1. Нажмите кнопку **DJ** на пульте дистанционного управления.
2. Каждый раз, когда вы нажимаете кнопку **DJ**, Sound Tower последовательно переключается с одного на другой доступные Эффекты DJ:
  - **NOISE** : Создайте белый шум и микшируйте его с оригинальным звуком через фильтр и выход.
  - **FILTER** : Создает эффект, похожий на звук только высоких или низких частот.
  - **CRUSH** : Создает эффект, который делает оригинальный звук резче.
  - **CHORUS** : Создает эффект, похожий на пение хора.
  - **WANWAN** : Создает эффект “ Вау~ Вау~”.
  - **DJ EFFECT OFF** : Выключает эффект DJ.
3. Нажмите кнопки **EFFECT +** или **EFFECT -** для повышения или понижения уровня каждого из звуковых эффектов DJ с -15 до +15.

### ПРИМЕЧАНИЕ

- При выключении нажмите и удерживайте кнопку  на устройстве или пульте ДУ более 5 секунд, чтобы включиться в установленном по умолчанию режиме Эффект DJ.

# 07 ИСПОЛЬЗОВАНИЕ ПРИЛОЖЕНИЯ SAMSUNG SOUND TOWER (GIGA PARTY AUDIO)

## Установите приложение Samsung Sound Tower (Giga Party Audio)

Для управления этим устройством с вашего смарт-устройства и с помощью приложения Samsung Sound Tower (Giga Party Audio), скачайте приложение Samsung Sound Tower (Giga Party Audio) из магазин приложений Google Play Store или Apple App Store и установите его на Ваше смарт-устройство.

### ПРИМЕЧАНИЯ

- Приложение Samsung Sound Tower (Giga Party Audio) совместимо с устройствами мобильных телефонов Android под управлением ОС Android 6.0 или более поздней версии.
- Приложение Samsung Sound Tower (Giga Party Audio) совместимо с мобильными устройствами Apple под управлением iOS 10.0 или более поздней версии.

Поиск на рынке: **Samsung Sound Tower** или **Samsung Giga Party Audio**



## Вывод на рынок приложения Samsung Sound Tower (Giga Party Audio)

Чтобы запустить и использовать приложение Samsung Sound Tower (Giga Party Audio), коснитесь значка Samsung Sound Tower (Giga Party Audio) на Вашем смарт-устройстве, а затем следуйте инструкциям на экране.



# 08 УСТРАНЕНИЕ НЕИСПРАВНОСТЕЙ

Прежде чем обратиться за помощью, проверьте следующее.

## Устройство не включается.

### Кабель питания подключен к розетке?

→ Подключите вилку питания к розетке.

## Функция не работает при нажатии кнопки.

### Есть ли статическое электричество в воздухе?

→ Отсоедините вилку питания и подключите ее снова.

## Провалы звука происходят в режиме BT.

→ См. разделы подключения Bluetooth на стр. 14.

## Звук не производится.

### Включена ли функция отключения звука Mute?

→ Нажмите кнопку  (Беззвучный режим) для отмены функции отключения звука.

### Установлен ли минимальный уровень громкости?

→ Регулировать громкость.

## Пульт дистанционного управления не работает.

### Батареи разряжены?

→ Замените на новые батареи.

### Расстояние между пультом дистанционного управления и основным модулем аудиосистемы Sound Tower слишком велико?

→ Переместите пульт дистанционного управления ближе к основному модулю Sound Tower.

## Соединение группы устройств Stereo не работает.

### Находится ли система в беспроводном режиме Group Play?

→ Отключите режим воспроизведения Group Play и повторите попытку подключения группы устройств Stereo.

## Не получается установить соединение Bluetooth.

### Подключена ли система к другой системе в беспроводном режиме Group Play или режиме группы устройств Stereo?

→ Повторите попытку соединения Bluetooth после отключения беспроводного режима Group Play или режима группы устройств Stereo.

### Два устройства Bluetooth уже подключены?

→ Повторите попытку подключения Bluetooth после отключения других соединений Bluetooth.

## Кнопка PAIRING не работает.

### Находится ли система в беспроводном режиме Group Play или в режиме группы устройств Stereo?

→ Повторите попытку после отключения беспроводного соединения Group Play или подключения группы устройств Stereo.

## Я хочу перенести HOST (MAIN) на другое устройство в режиме беспроводного Group Play или группового Stereo.

→ Отключите режим Group Play, сначала нажмите соответствующую кнопку на той колонке, которую необходимо сделать HOST и, после появления надписи "HOST", подключите другие устройства поочередно.

→ В режиме группового Stereo, MAIN жестко фиксирован. Нельзя перенести MAIN на другие устройства.

## Мне нужно воспроизведение AUX1 или AUX2 в течение более 8 часов без ввода порядка.

→ Нажмите и удерживайте кнопку  более 5 секунд в режиме AUX1 или AUX2, чтобы отключить Автоматическое отключение питания. Переключитесь с режима ON-AUTO POWER DOWN на режим OFF-AUTO POWER DOWN.

### Не могу подключить SUB к Group play.

- Через 1 час после настройки, HOST блокирует возможность добавления SUB. Нажмите кнопку **GROUP PLAY** на HOST и подключите SUB после появления надписи **“HOST”**.

### Он не может установить соединение “Беспроводная / Проводная группа / Добавить Стерео / Bluetooth”.

#### Не слишком ли велико расстояние между системами?

- Рекомендуется выполнить сопряжение “Беспроводная / Проводная Группа / Добавить Стерео / Bluetooth” в пределах 1 метра от системы.
- Рекомендуется, чтобы рабочее расстояние между системами Sound Tower было ближе, чем 10 метров.

## 09 ЛИЦЕНЗИЯ



The Bluetooth® word mark and logos are registered trademarks owned by the Bluetooth SIG, Inc. and any use of such marks by Samsung Electronics Co., Ltd. is under license. Other trademarks and trade names are those of their respective owners.



Qualcomm aptX is a product of Qualcomm Technologies, Inc. and/or its subsidiaries. Qualcomm is a trademark of Qualcomm Incorporated, registered in the United States and other countries. aptX is a trademark of Qualcomm Technologies International, Ltd., registered in the United States and other countries.



## 10 ПРИМЕЧАНИЕ ОТНОСИТЕЛЬНО ЛИЦЕНЗИИ С ОТКРЫТЫМ ИСХОДНЫМ КОДОМ

Вопросы относительно открытых источников направляйте в Samsung по электронной почте ([oss.request@samsung.com](mailto:oss.request@samsung.com)).

# 11 ВАЖНОЕ ПРИМЕЧАНИЕ ОБ ОБСЛУЖИВАНИИ

- Рисунки и иллюстрации в данном руководстве пользователя представлены только для справки. Они могут отличаться от реального внешнего вида устройства.
- Плата за обслуживание может взиматься в следующих случаях.
  - (а) Если вы вызовете специалиста, и он не обнаружит неисправности устройства (это возможно, если вы не знакомы с настоящим руководством).
  - (б) Если вы передадите устройство в ремонтный центр, и его специалисты не обнаружат неисправности (это возможно, если вы не знакомы с настоящим руководством).
- Размер этой платы будет сообщен вам перед тем, как сотрудник компании выедет на место.

# 12 ТЕХНИЧЕСКИЕ ХАРАКТЕРИСТИКИ И РУКОВОДСТВО ПО ЭКСПЛУАТАЦИИ

## Технические характеристики

Акустическая система- устройство, предназначенное для организации эффективного звукового сопровождения при просмотре видеофильмов, видеопрограмм или прослушивании аудиокomпозиций в домашних условиях.

### Акустическая система

Название модели	MX-T40	
Источник питания	Переменный ток 220-240В-50/60Гц	
Потребление электроэнергии	35Вт	
USB	5V/0,5A	
Вес	6,8 кг	
Размеры (Ш x В x Г)	291,5 x 530,5 x 268,0 мм	
Рабочая температура	от +5°C до +35°C	
Диапазон допустимой влажности при работе	от 10 % до 75 %	
УСИЛИТЕЛЬ Потребление электроэнергии	Высокочастотный динамик	50Вт x 2, 8 ом
	Низкочастотный динамик	100Вт x 2, 4 ом
ВЫХОДНАЯ МОЩНОСТЬ БЕСПРОВОДНОГО УСТРОЙСТВА		
Максимальная мощность передатчика ВТ	100 мВт в диапазоне частот 2,4 ГГц – 2,4835 ГГц	
Bluetooth Способ отключения	Нажмите и удерживайте кнопку <b>BASS</b> более 5 секунд, чтобы отключить функцию управления Bluetooth Power.	

## ПРИМЕЧАНИЯ

- Samsung Electronics Co., Ltd оставляет за собой право изменять спецификации без предварительного уведомления.
- Вес и размеры являются приблизительными.



- Импортер : ООО «Самсунг Электроникс Рус Компани»  
123242, г. Москва, Новинский бульвар, д. 31, помещение 1, 2, Российская Федерация
- Изготовитель : Самсунг Электроникс Ко., Лтд.  
129, Самсунг-ро, Енгтонг-гу, Сувон-си, Кёнги-до, 16677, Республика Корея
- Настоящий продукт произведен под полным производственным контролем «SAMSUNG ELECTRONICS CO., LTD.». Наименование предприятия-производителя (зависит от модели и указано на изделии):  
ТСЛ Технолоджи Электроникс (Хузхоу) Ко., ЛТД. 3-я фабрика  
№88, Луен Фэт, Тонгиао Индастриал Бэйс, Жонгкай Хай-тех Зоун, Хузхоу сити, Гуангдонг Провинс, Китай
- Дату изготовления см. на этикетке продукта.



### [Правильная утилизация аккумуляторов]

#### **(Действительно для стран, использующих систему раздельного сбора отходов)**

Наличие этого символа на аккумуляторе, на его упаковке или в сопроводительной документации указывает на то, что по окончании срока службы изделие не должно выбрасываться с другими бытовыми отходами. Наличие обозначений химических элементов Hg, Cd и Pb означает, что аккумулятор содержит ртуть, кадмий или свинец, количество которых превышает эталонный уровень, определенный в Директиве ЕС 2006/66.

Неправильная утилизация аккумуляторов может привести к нанесению вреда здоровью человека или окружающей среде.

Чтобы защитить природные ресурсы и обеспечить повторное использование материалов, пожалуйста не выбрасывайте аккумуляторы с другими отходами, а сдавайте их на переработку в местную бесплатную службу приема аккумуляторов.



### **Правильная утилизация изделия (Использованное электрическое и электронное & оборудование)**

#### **(Действительно для стран, использующих систему раздельного сбора отходов)**

Наличие данного значка показывает, что изделие и его электронные аксессуары (например, зарядное устройство, гарнитура, кабель USB) по окончании их срока службы нельзя утилизировать вместе с другими бытовыми отходами. Во избежание нанесения вреда окружающей среде и здоровью людей при неконтролируемой утилизации, а также для обеспечения возможности переработки для повторного использования, утилизируйте изделие и его электронные аксессуары отдельно от прочих отходов.

Сведения о месте и способе утилизации изделия в соответствии с нормами природоохранного законодательства можно получить у продавца или в соответствующей государственной организации. Бизнес-пользователи должны обратиться к своему поставщику и ознакомиться с условиями договора купли-продажи. Запрещается утилизировать изделие и его электронные аксессуары вместе с другими производственными отходами.

# SAMSUNG



© Samsung Electronics Co., Ltd., 2020. Все права защищены.

## Связывайтесь с SAMSUNG по всему миру

Если у вас есть предложения или вопросы по продукции Samsung, обращайтесь, пожалуйста, в информационный центр компании Samsung.

Area	Contact Centre ☎	Web Site
■ CIS		
RUSSIA	8-800-555-55-55	<a href="http://www.samsung.com/ru/support">www.samsung.com/ru/support</a>
BELARUS	810-800-500-55-500	<a href="http://www.samsung.com/support">www.samsung.com/support</a>
GEORGIA	0-800-555-555	
ARMENIA	0-800-05-555	
AZERBAIJAN	0-88-555-55-55	
KAZAKHSTAN	8-10-800-500-55-500 (GSM: 7799)	<a href="http://www.samsung.com/kz_ru/support">www.samsung.com/kz_ru/support</a>
UZBEKISTAN	00-800-500-55-500 (GSM: 7799)	<a href="http://www.samsung.com/uz_ru/support">www.samsung.com/uz_ru/support</a>
KYRGYZSTAN	00-800-500-55-500 (GSM: 9977)	<a href="http://www.samsung.com/support">www.samsung.com/support</a>
TAJIKISTAN	8-10-800-500-55-500 (GSM: 8888)	
MONGOLIA	1800-25-55	
UKRAINE	0-800-502-000	<a href="http://www.samsung.com/ua/support">www.samsung.com/ua/support</a>
MOLDOVA	+373-22-667-400	<a href="http://www.samsung.com/support">www.samsung.com/support</a>



**SAMSUNG**

# ПОВНА ВЕРСІЯ ПОСІБНИКА

---

## **MX-T40**

Уявіть можливості

Дякуємо, що придбали цей продукт компанії Samsung.

Щоб отримати повний комплект послуг,  
зареєструйте продукт за адресою:

[www.samsung.com/register](http://www.samsung.com/register)

# ІНФОРМАЦІЯ ЩОДО БЕЗПЕЧНОГО ВИКОРИСТАННЯ

## ПОПЕРЕДЖЕННЯ СТОСОВНО БЕЗПЕКИ ЕКСПЛУАТАЦІЇ

ЩОБ ЗМЕНШИТИ РИЗИК УРАЖЕННЯ ЕЛЕКТРИЧНИМ СТРУМОМ, НЕ ЗНИМАЙТЕ КРИШКУ (АБО ЗАДНЮ ПАНЕЛЬ).

ПРОДУКТ НЕ МІСТИТЬ ДЕТАЛЕЙ, ЩО ОБСЛУГОВУЮТЬСЯ КОРИСТУВАЧЕМ. ЯКЩО ПОТРІБНО ПРОВЕСТИ ТЕХНІЧНЕ ОБСЛУГОВУВАННЯ, ЗВЕРНІТЬСЯ ДО КВАЛІФІКОВАНИХ ФАХІВЦІВ.

Див. таблицю нижче з поясненнями символів, які можуть бути нанесені на виріб Samsung.

	<b>ЗАСТЕРЕЖЕННЯ</b> <b>РИЗИК УРАЖЕННЯ ЕЛЕКТРИЧНИМ СТРУМОМ НЕ ВІДКРИВАТИ</b>	
	Це позначення вказує на високу напругу всередині виробу. Будь-який контакт із будь-якою внутрішньою деталлю виробу може бути небезпечним.	
	Це позначення вказує на те, що до виробу додаються важливі довідкові матеріали, які стосуються його експлуатації та обслуговування.	
	Виріб класу II: цей символ вказує на те, що в заземленні немає потреби. Якщо символу немає на виробі зі шнуром живлення, виріб СЛІД надійно під'єднати до захисного заземлення (землі).	
	Мережа змінного струму: цей символ вказує, що номінальне значення напруги, позначене цим символом, позначає мережу змінного струму.	
	Мережа постійного струму: цей символ вказує, що номінальне значення напруги, позначене цим символом, позначає мережу постійного струму.	



Застереження, перегляньте інструкції: цей символ вказує на потребу переглянути посібник користувача щодо подальших вказівок безпеки.

## УВАГА

- Щоб зменшити ризик займання чи ураження електричним струмом, уникайте потрапляння виробу під дощ або використання його в середовищі з високим рівнем вологості.

## ЗАСТЕРЕЖЕННЯ

- ЩОБ ЗАПОБІГТИ УРАЖЕННЮ ЕЛЕКТРИЧНИМ СТРУМОМ, ПЕРЕКОНАЙТЕСЯ, ЩО ШИРОКИЙ КОНТАКТ ШТЕПСЕЛЯ ПОВНІСТЮ ВСТАВЛЕНО У ВІДПОВІДНИЙ ОТВІР РОЗЕТКИ.
- Продукт необхідно підключати до розетки змінного струму з належним захисним заземленням.
- Щоб відключити пристрій від джерела живлення, необхідно витягти штекер із розетки, тому він має бути завжди доступним.
- Уникайте потрапляння на пристрій крапель або бризок. Не розміщуйте на пристрої предмети з водою, наприклад вази.
- Щоб повністю вимкнути цей продукт, витягніть штепсель зі стінної розетки. Штепсель має бути легкодоступним за будь-яких умов.

# ЗАСТЕРЕЖЕННЯ

1. Переконайтесь, що ваше побутове джерело живлення змінного струму відповідає вимогам до електроенергії, вказаним на ідентифікаційній наклейці, розташованій на задній панелі пристрою. Установлюйте пристрій горизонтально на стійкій поверхні (наприклад, на меблях) і забезпечте достатньо простору для належної вентиляції 7–10 см. Переконайтеся, що вентиляційні отвори не заблоковано. Не розміщуйте пристрій на підсилювачі чи іншому обладнанні, яке може нагріватися. Цей пристрій розроблено для тривалого використання. Щоб повністю вимкнути пристрій, від'єднайте штепсель від стінної розетки зі змінним струмом. Якщо пристрій не використовуватиметься тривалий час, від'єднайте штекер живлення від розетки.
2. Відключайте штекер живлення від електричної розетки зі змінним струмом під час грози. Перепади напруги, спричинені блискавкою, можуть пошкодити пристрій.
3. Уникайте потрапляння на пристрій прямого сонячного світла, утримуйте його на відстані від інших джерел тепла. Це може призвести до перегрівання та неправильної роботи пристрою.
4. Забезпечте захист пристрою від дії вологи (наприклад, вази з водою), надмірного тепла (наприклад, камін) та обладнання, яке створює потужні магнітні чи електричні поля. У разі неправильної роботи пристрою відключіть його від джерела живлення. Цей пристрій не призначений для промислового використання. Його призначено виключно для особистого використання. Якщо пристрій зберігається в умовах низької температури, це може стати причиною виникнення конденсату. У разі транспортування пристрою в зимовий період перед його використанням зачекайте приблизно 2 години, щоб температура зрівнялася з кімнатною.

5. Батареї, що використовуються в цьому пристрої, містять хімічні речовини, небезпечні для навколишнього середовища. Не утилізуйте батареї разом зі звичайним домашнім сміттям. Не кидайте батареї у вогонь. Не розбирайте, не нагрівайте батареї і не замикайте їх контакти. Неправильно вставлена батарея може стати причиною вибуху. Замінюючи батареї, перевіряйте, чи вони того самого (або подібного) типу.

## ПРО ЦЕЙ ПОСІБНИК

Цей посібник користувача складається з двох частин: спрощеного друкованого ПОСІБНИКА КОРИСТУВАЧА та докладної ПОВНОЇ ВЕРСІЇ ПОСІБНИКА, що доступна для завантаження.



### ПОСІБНИК КОРИСТУВАЧА

Вивчіть цей посібник для ознайомлення з правилами техніки безпеки, процедурою встановлення виробу, його компонентами, підключеннями та технічними характеристиками.



### ПОВНА ВЕРСІЯ ПОСІБНИКА

ПОВНА ВЕРСІЯ ПОСІБНИКА доступна на веб-сайті центру клієнтської підтримки Samsung (для отримання доступу до посібника відскануйте QR-код). Щоб переглянути посібник на комп'ютері чи мобільному пристрої, завантажте його у форматі документа з веб-сайту Samsung. (<http://www.samsung.com/support>)

Зовнішній вигляд та характеристики виробу можуть змінюватися без завчасного повідомлення.  
Sound Tower - нова назва Giga Party Audio.

# ЗМІСТ

<b>01</b>	<b>Перевірка компонентів</b>	<b>2</b>
	Перш ніж використовувати пульт дистанційного керування, вставте до нього батарейки (батарейки AAA X 2)	2
<b>02</b>	<b>Огляд виробу</b>	<b>3</b>
	Верхня панель аудіосистеми Sound Tower	3
	Задня панель аудіосистеми Sound Tower	4
<b>03</b>	<b>Підключення Sound Tower</b>	<b>6</b>
	Підключення електроживлення	6
	Як користуватися Audio Group	7
<b>04</b>	<b>Підключення зовнішнього пристрою</b>	<b>13</b>
	Підключення за допомогою аналогового аудіокабелю (AUX)	13
	Підключення мобільного пристрою через Bluetooth	14
	Підключення телевізора Samsung через Bluetooth	17
<b>05</b>	<b>Підключення USB-накопичувача</b>	<b>18</b>
	Оновлення програмного забезпечення	19
<b>06</b>	<b>Використання дистанційного пульта управління</b>	<b>20</b>
	Як користуватися пультом дистанційного керування	20
	Як використовувати звуковий режим	22
	Як використовувати DJ-ефект	22

<b>07</b>	<b>Використання додатку Samsung Sound Tower (Giga Party Audio)</b>	<b>23</b>
	Встановлення додатку Samsung Sound Tower (Giga Party Audio)	23
	Запуск додатку Samsung Sound Tower (Giga Party Audio)	23
<b>08</b>	<b>Пошук та усунення несправностей</b>	<b>24</b>
<b>09</b>	<b>Ліцензія</b>	<b>25</b>
<b>10</b>	<b>Примітка щодо ліцензій для пз з відкритим вихідним кодом</b>	<b>25</b>
<b>11</b>	<b>Важлива примітка щодо обслуговування</b>	<b>26</b>
<b>12</b>	<b>Технічні характеристики та вказівки</b>	<b>26</b>
	Технічні характеристики	26

# 01 ПЕРЕВІРКА КОМПОНЕНТІВ



Головний пристрій аудіосистеми Sound Tower

Пульт дистанційного керування/батареї

Шнур живлення

- Додаткову інформацію щодо джерела живлення та енергоспоживання можна знайти на етикетці, розміщеній на виробі. (Етикетка: Задня частина головного пристрою аудіосистеми Sound Tower)
- Щоб придбати додаткові компоненти або додаткові кабелі, зверніться до сервісного центру Samsung або служби обслуговування клієнтів Samsung.
- Під час переміщення пристрою не тягніть і не штовхайте його по поверхні. Піднімайте пристрій під час переміщення.

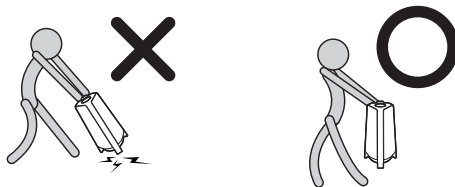

## Перш ніж використовувати пульт дистанційного керування, вставте до нього батареї (батареї AAA X 2)

Тягніть за кришку батарейного відсіку у напрямку стрілки до її повного зняття. Вставте 2 батареї AAA (1,5 В), дотримуючись їхньої полярності. Встановіть кришку батарейного відсіку назад на місце.

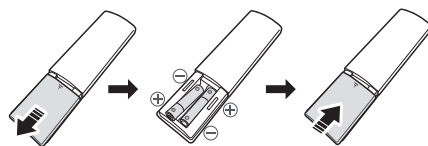

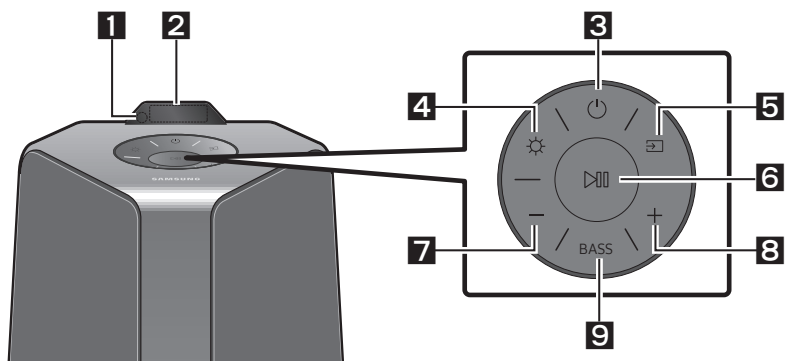

## 02 ОГЛЯД ВИРОБУ

### Верхня панель аудіосистеми Sound Tower



<b>1</b>	<b>Дистанційний датчик</b>	Під час роботи системи Sound Tower, будь ласка, направляйте передню частину пульта дистанційного керування на дистанційний датчик.
<b>2</b>	<b>Дисплей</b>	Відображає операційні повідомлення або поточний стан аудіосистеми Sound Tower.
<b>3</b>	<b>Електроживлення</b>	Вмикає та вимикає аудіосистему Sound Tower.
<b>4</b>	<b>Світло</b>	Натисніть кнопку ☀️ ( <b>Світло</b> ), щоб увімкнути режим освітлення. Кілька разів натисніть кнопку, щоб переглянути доступні режими освітлення: <b>AMBIENT, PARTY, DANCE, THUNDERBOLT, STAR</b> або <b>OFF</b> .
<b>5</b>	<b>Джерело</b>	Натисніть для вибору джерела, підключеного до Sound Tower. Натисніть і утримуйте кнопку ⇨ ( <b>Джерело</b> ) протягом більше ніж 5 секунд, щоб увійти в режим "SEARCHING TV".
<b>6</b>	<b>Відтворення/пауза</b>	<ul style="list-style-type: none"><li>• <b>Відтворення/пауза</b> Натисніть кнопку ▶️, щоб тимчасово призупинити відтворення музичного файлу. При повторному натисканні на кнопку відтворення поновлюється.</li><li>• <b>Наступний/Попередній</b> Натисніть кнопку ▶️ 2 рази, щоб вибрати наступний музичний файл. Натисніть кнопку ▶️ 3 рази, щоб вибрати попередній музичний файл.</li></ul>

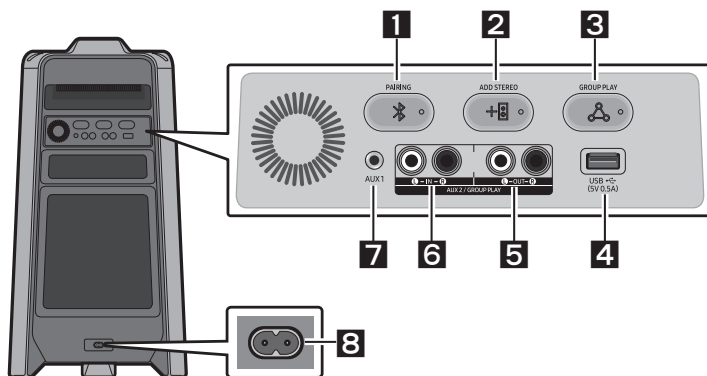

		<ul style="list-style-type: none"> <li>• <b>Демонстраційне відтворення</b> Натисніть і утримайте кнопку  протягом більше ніж 5 секунд, щоб розпочати Демонстраційне відтворення під час увімкнення системи. На дисплеї з'явиться "DEMO", та демонстраційна музика почне відтворюватись протягом 60 секунд. Щоб скасувати Демонстраційне відтворення, натисніть і утримуйте кнопку  протягом більше ніж 5 секунд під час Демонстраційного відтворення. <ul style="list-style-type: none"> <li>– Якщо ви вводите будь-які команди під час Демонстраційного відтворення, 60-секундний таймер оновлюється.</li> <li>– Під час Демонстраційного відтворення усі кнопки на пульті дистанційного керування та на задній панелі заблоковані. Якщо ви хочете використовувати пульт дистанційного керування, скасуйте демонстраційне відтворення.</li> <li>– Демонстраційне відтворення скасовується при зміні джерела або відключенні живлення системи.</li> <li>– Будьте обережні, оскільки це може бути гучніше встановленої гучності.</li> </ul> </li> </ul>
<b>7</b>	<b>Зменшення гучності</b>	Для зменшення рівня гучності натисніть кнопку <b>— (Зменшення гучності)</b> . Щоб швидко знизити рівень гучності, натисніть і утримуйте кнопку <b>— (Зменшення гучності)</b> .
<b>8</b>	<b>Збільшення гучності</b>	Для підвищення гучності натисніть кнопку <b>+(Збільшення гучності)</b> . Щоб швидко підвищити рівень гучності, натисніть і утримуйте кнопку <b>+(Збільшення гучності)</b> .
<b>9</b>	<b>BASS</b>	Нтисніть кнопку <b>BASS</b> для включення потужного басового звуку. Натисіть кнопку ще раз, щоб повернутися до нормального звуку. Натисніть і утримуйте кнопку <b>BASS</b> протягом більше ніж 5 секунд, щоб увімкнути або вимкнути функцію <b>BLUETOOTH POWER</b> .

## Задня панель аудіосистеми Sound Tower



<b>1</b>	<b>Bluetooth PAIRING</b>	Натисніть кнопку  <b>PAIRING</b> , щоб увійти в режим "BT PAIRING". В цьому режимі ви можете підключити Sound Tower до нового пристрою Bluetooth, вибравши Sound Tower зі списку пошуку пристрою Bluetooth.
----------	--------------------------	--



2	ADD STEREO	Натисніть кнопку <b>ADD STEREO</b> для бездротового підключення до іншої системи Sound Tower. Повторне натискання кнопки <b>ADD STEREO</b> припинить режим Stereo Група до підключення іншої системи Sound Tower. При з'єднання встановлено, ви можете насолоджуватися стереозвуком. Натисніть і утримуйте кнопку <b>ADD STEREO</b> протягом більше ніж 5 секунд, щоб відключити режим Stereo групи.
3	GROUP PLAY	Натисніть кнопку <b>GROUP PLAY</b> для бездротового підключення до Sound Tower (не більш десяти). Повторне натискання кнопки <b>GROUP PLAY</b> припинить бездротове Group Play до підключення іншого Sound Tower. Після встановлення з'єднання ви можете одночасно використовувати кілька аудіосистем Sound Tower за допомогою режиму Group Play. Натисніть і утримуйте кнопку <b>GROUP PLAY</b> протягом більше ніж 5 секунд, щоб відключити режим бездротового групового відтворення Group Play.
4	USB	Підключіть USB-пристрій до <b>USB</b> -порту на динаміку. <ul style="list-style-type: none"> <li>Натисніть кнопку  (<b>Джерело</b>) для вибору <b>USB</b>.</li> </ul>
5	Виходи GROUP PLAY OUT	Для підключення виходів <b>GROUP PLAY (OUT)</b> на основному блоці до аудіовиходів зовнішнього аналогового пристрою виведення, використовуйте звуковий кабель (не постачається в комплекті). <ul style="list-style-type: none"> <li>Слідкуйте за відповідністю кольорів роз'ємів.</li> <li>Якщо зовнішній аналоговий пристрій виведення має лише одне гніздо аудіовиходу, підключіть його зліва або справа.</li> </ul>
6	Входи AUX2 / GROUP PLAY IN	Для підключення входів <b>AUX2 (IN)</b> на основному блоці до аудіовиходів зовнішнього аналогового пристрою виведення використовуйте звуковий кабель (не постачається в комплекті). <ul style="list-style-type: none"> <li>Слідкуйте за відповідністю кольорів роз'ємів.</li> <li>Якщо зовнішній аналоговий пристрій виведення має лише одне гніздо аудіовиходу, підключіть його зліва або справа.</li> <li>Натисніть кнопку  (<b>Джерело</b>) для вибору <b>AUX2</b>.</li> <li>Якщо пристрій перебуває в режимі <b>AUX2</b> без відтворення та без введення команд більше 20 хвилин, система вимкнеться.</li> <li>Якщо пристрій перебуває в режимі <b>AUX2</b> з відтворенням більше 8 годин та без введення команд, система вимкнеться.</li> </ul>
7	AUX1	Для підключення входів <b>AUX1</b> на основному блоці до аудіовиходів зовнішнього пристрою використовуйте звуковий кабель AUX (не постачається в комплекті). <ul style="list-style-type: none"> <li>Якщо виріб перебуває в режимі <b>AUX1</b>, без відтворення та без введення команд більше 20 хвилин, система вимкнеться.</li> <li>Якщо пристрій перебуває в режимі <b>AUX1</b> з відтворенням більше 8 годин та без введення команд, система вимкнеться.</li> </ul>
8	Електроживлення	Підключіть шнур живлення до гнізда живлення, а інший кінець шнура живлення до електричної розетки для подачі <b>Електроживлення</b> на Sound Tower.

## 03 ПІДКЛЮЧЕННЯ SOUND TOWER

### Підключення електроживлення

Використовуйте шнур живлення для підключення Sound Tower до електричної розетки у такому порядку:

Підключіть шнур живлення до Sound Tower, а потім до розетки.

Дивіться ілюстрації нижче.

- Додаткову інформацію щодо параметрів електроживлення та енергоспоживання можна знайти на етикетці, розміщеній на пристрої. (Етикетка: Задня частина аудіосистеми Sound Tower)

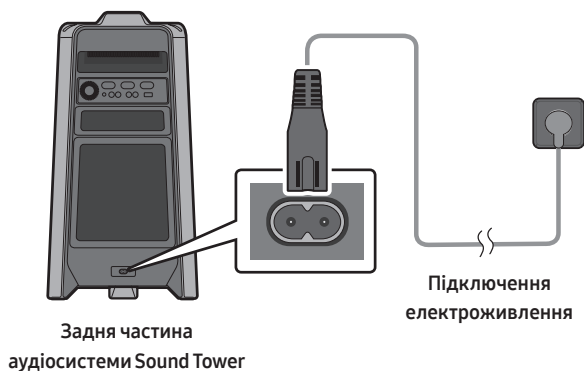

## Як користуватися Audio Group

Ви можете підключити декілька аудіосистем у групі, щоб створити середовище вечірки та отримати більш потужний звук. Оберіть один Sound Tower як HOST і вся музика буде розподілятися між іншими Sound Tower аудіо групи.

### Дротове підключення режиму Group Play

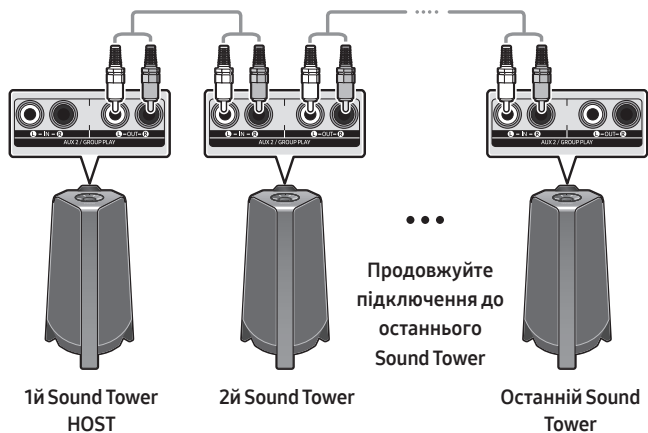

Налаштуйте Group Play, підключивши всі системи за допомогою аудіокабелів (не входять у комплект). Використовуйте кнопку **AUX** або  (**Джерело**), щоб змінити джерело на **AUX2** для кожної аудіосистеми Sound Tower, крім першої (або HOST) Sound Tower.

#### ПРИМІТКИ

- Перший Sound Tower HOST може програвати музику з будь-якого джерела.
- Залежно від довжини або характеристик кабелю, може бути різниця в робочій відстані.

## Бездротове підключення режиму Group Play

За допомогою бездротової функції Group Play ви можете підключити до десяти аудіосистем Sound Tower.

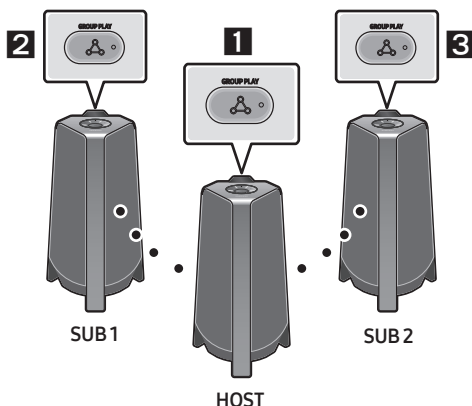

1. Натисніть кнопку **GROUP PLAY** на HOST Sound Tower. На дисплеї HOST Sound Tower з'явиться напис "**HOST**" і почне блимати індикатор кнопки **GROUP PLAY**.
2. Натисніть кнопку **GROUP PLAY** на 2-й аудіосистемі Sound Tower (SUB 1). На дисплеї з'явиться повідомлення "**GROUP PLAY CONNECTED**", і кнопка **GROUP PLAY** на обох системах перестане блимати.
3. Натисніть кнопку **GROUP PLAY** на 3-й аудіосистемі Sound Tower (SUB 2). На дисплеї з'явиться повідомлення "**GROUP PLAY CONNECTED**", і кнопка **GROUP PLAY** на системі перестане блимати.
4. Якщо ви хочете додати більше аудіосистем Sound Tower, повторіть крок 3.
5. Увімкніть музику через HOST Sound Tower. Звук буде програватися усіма підключеними до групи пристроями.

### ПРИМІТКИ

- Якщо Sound Tower підключено до телевізора Samsung, то бездротовий Group Play недоступний.
- Бездротове підключення Group Play доступне для будь-якої системи Sound Tower.
- На якість відтворення можуть впливати умови навколишнього середовища або інші фактори, що мають підключені пристрої.
- Якщо на кнопці **GROUP PLAY** горить червоний світлодіод, у бездротовому з'єднанні Group Play сталася помилка. Спробуйте повторити кроки 1 - 5.
- У режимі бездротового Group Play кнопки **ADD STEREO** та **PAIRING** на SUB Sound Tower не працюють.
- У режимі бездротового Group Play кнопка **ADD STEREO** на HOST Sound Tower не працює.
- Під час додавання пристрою SUB, якщо натиснути та утримувати **GROUP PLAY** на SUB до того, як з'явиться напис "**GROUP PLAY CONNECTED**", такий пристрій зробиться HOST.

- Всі пристрої SUB необхідно підключати один за одним. Наприклад: після підключення HOST, для підключення SUB 1 натисніть на ньому кнопку **GROUP PLAY**, після чого підключіть SUB 2 та SUB 3 один за одним.
- Під час використання Group Play, підключені на даний момент пристрої Bluetooth відключаються, а з'єднання Bluetooth вимикається.
- Bluetooth-пристрої можуть шукати та підключатися тільки до HOST Sound Tower.
- В режимі Group Play, пристрої SUB можуть підключатися до Bluetooth-пристрою.
- Після вимкнення та повторного увімкнення Sound Tower, або після вибору на SUB іншого джерела, не **BT**, в режимі Group Play, режим Group Play вимикається.
- Цей пристрій не підтримує аудіопотік aptX у режимі бездротового Group Play.

## Відключення режиму бездротового Group Play

1. Натисніть і утримуйте кнопку **GROUP PLAY** протягом 5 секунд (HOST або SUB) після підключення Group Play або натисніть кнопку **GROUP PLAY** (HOST або SUB), перш ніж підключити Group Play.
  - На дисплеї з'явиться "**OFF-GROUP PLAY**", а світлодіод над кнопкою **GROUP PLAY** вимкнеться.
2. Після вибору на SUB іншого джерела, не **BT**, або після вимкнення HOST Sound Tower, режим Group Play вимикається.
  - Якщо команда на вимкнення подається від HOST Sound Tower, режим Group Play вимикається.

## Світлодіодна індикація

СВІТЛОДІОД	СТАН	Опис
Зелений	Блимання	Очікування бездротового підключення Group Play.
	Включений	Підключення до бездротового відтворення Group Play було успішним.
Червоний	Включений	Виникла помилка підключення до бездротового відтворення Group Play.

## ПРИМІТКА

- У бездротовому зв'язку якість відтворення може бути нестабільною залежно від середовища Bluetooth.  
Для кращого відтворення, будь ласка, тримайте пристрій у режимі провідного Group Play.

## Використання смартфона в режимі групового Stereo

Підключіть два Sound Tower та насолоджуйтеся стерео музикою із власного смартфона.

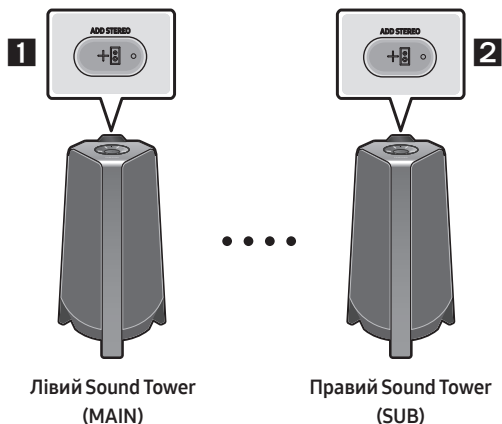

1. Натисніть кнопку **ADD STEREO** на лівій аудіосистемі Sound Tower. На дисплеї з'явиться повідомлення “SEARCHING STEREO”, і на кнопці **ADD STEREO** почне блимати світлодіод.
2. Натисніть кнопку **ADD STEREO** на правій аудіосистемі Sound Tower. На дисплеї з'явиться повідомлення “SEARCHING STEREO”, і на кнопці **ADD STEREO** почне блимати світлодіод.
3. Після з'єднання, на MAIN Sound Tower з'явиться напис “LEFT”, а на SUB Sound Tower – “RIGHT”.
  - MAIN Sound Tower відтворює лівий звуковий канал, а SUB Sound Tower - правий. Для зміни звукового каналу Sound Tower, натисніть кнопку **ADD STEREO** на MAIN або SUB Sound Tower.
4. Увімкніть музику, шляхом підключення смартфона через Bluetooth до MAIN Sound Tower. Звук відтворюватиметься обома Sound Tower.

### ПРИМІТКИ

- Для використання режиму Stereo Група обидві аудіосистеми Sound Tower повинні бути однієї моделі.
- На якість відтворення можуть впливати умови навколишнього середовища або інші фактори, що мають підключені пристрої.
- Якщо червоний світлодіод на кнопці **ADD STEREO** увімкнено, у підключенні режиму Stereo Група трапилася помилка. Спробуйте повторити кроки 1-3.
- В режимі групового Stereo пульт дистанційного керування, кнопки **BT PAIRING**, **GROUP PLAY** та  (**Джерело**) на SUB Sound Tower не працюють.
- В режимі групового Stereo кнопка **GROUP PLAY** на MAIN Sound Tower не працює.

- У режимах не “BT” (наприклад, режим **USB, AUX**), музика відтворюється тільки MAIN Sound Tower, а не SUB Sound Tower.
- Кольори індикаторів MAIN Sound Tower та SUB Sound Tower можуть відрізнятися.
- Після підключення до Bluetooth-пристрою, такий пристрій матиме таку саму назву, що й MAIN Sound Tower та SUB Sound Tower, але підключати можна лише MAIN Sound Tower.
- Цей продукт не підтримує аудіопотік aptX у режимі групи Stereo.
- Якщо намагались підключити пристрій Bluetooth під час підключення стереогрупи Stereo, режим стереогрупи Stereo може вийти з ладу.

## Вимкнути режим групи Stereo

Після підключення групового Stereo, натисніть кнопку **ADD STEREO** (MAIN або SUB) та тримайте її протягом, щонайменше, 5 секунд.

- На дисплеї з'явиться “**OFF-STEREO MODE**”, а індикатор над кнопкою **ADD STEREO** буде вимкнено.

## Світлодіодна індикація

СВІТЛОДІОД	СТАН	Опис
Зелений	Блимання	Очікування підключення до режиму Stereo Група.
	Включений	Підключення стереогрупи Stereo пройшло успішно.
Червоний	Включений	Під час з'єднання стереогрупи Stereo виникла помилка.

## Використання Samsung TV в режимі групового Stereo

Підключіть дроти до обох Sound Tower та насолоджуйтеся стерео звуком Samsung TV.

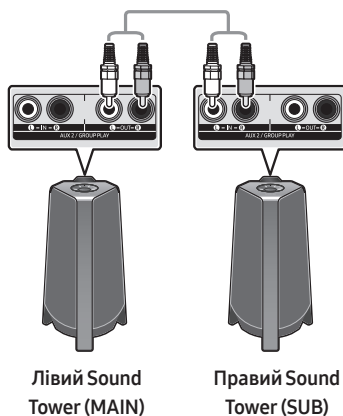

1. Для підключення 2-х Sound Tower в режимі групового Stereo див. Розділ “**Використання смартфона в режимі групового Stereo**”.

2. Підключіть дріт RCA до виходу **AUX2 OUT** на MAIN та входу **AUX2 IN** на SUB відповідно до схеми (дріт RCA не є частиною комплектації).
3. В режимі **"BT"** натисніть кнопку **"AUX"** на пульті дистанційного керування MAIN Sound Tower та тримайте її протягом, щонайменше, 5 секунд. На дисплеї з'явиться напис **"SEARCHING TV STEREO"**.
4. Після підключення, на дисплеї з'явиться напис **"TV STEREO MODE"**, а потім інформація про вихідний звуковий **CHANNEL**.
5. Після підключення, на дисплеї MAIN Sound Tower з'явиться напис **"SEARCHING TV"**, а на дисплеї SUB Sound Tower – напис **"SUB"**.
  - MAIN Sound Tower відтворює лівий звуковий канал, а SUB Sound Tower - правий. Для зміни звукового каналу Sound Tower, натисніть кнопку **ADD STEREO** на MAIN або SUB Sound Tower.
6. Підключіть телевізор до MAIN Sound Tower через Bluetooth та насолоджуйтеся музикою. Звук відтворюватиметься обома Sound Tower.

#### ПРИМІТКИ

- Режим групового Stereo працює за умови підключення однакових моделей Sound Tower.
- Червоний індикатор на кнопці **ADD STEREO** вказує на помилку під час підключення групового Stereo. Повторіть кроки 1 – 5.
- В режимі групового Stereo пульт дистанційного керування, кнопки **BT PAIRING, GROUP PLAY** та  (**Джерело**) на SUB Sound Tower не працюють.
- В режимі групового Stereo кнопка **GROUP PLAY** на MAIN Sound Tower не працює.
- Якщо Samsung TV підтримує просте підключення, на екрані телевізора з'явиться вікно підключення, а після натискання кнопки **"Tak"** пристрій підключиться до телевізора. Якщо Sound Tower вже підключався до Samsung TV, він підключиться до Samsung TV без окремого вікна. Для налаштування простого підключення до Samsung TV див. стор. 17.
- Кольори індикаторів MAIN Sound Tower та SUB Sound Tower можуть відрізнятися.
- Під час підключення до телевізора, MAIN та SUB Sound Tower будуть так і називатися у переліку Bluetooth-пристроїв на телевізорі, але підключати можна лише MAIN Sound Tower.

#### Припинення роботи в режимі групового Stereo

Після підключення групового Stereo, натисніть кнопку **ADD STEREO** (MAIN або SUB) та тримайте її протягом, щонайменше, 5 секунд.

- На дисплеї з'явиться напис **"OFF-STEREO MODE"** і індикатор кнопки **ADD STEREO** вимкнеться.



# 04 ПІДКЛЮЧЕННЯ ЗОВНІШНЬОГО ПРИСТРОЮ

Підключіться до зовнішнього пристрою через дротову або бездротову мережу для відтворення звуку зовнішнього пристрою через аудіосистему Sound Tower.

## Підключення за допомогою аналогового аудіокабелю (AUX)

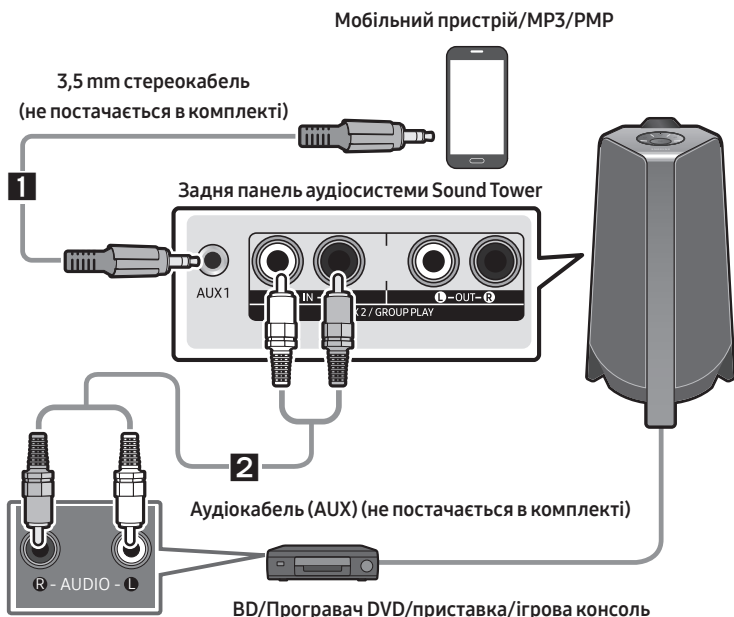

### 1 3,5 mm стереокабель (AUX1)

1. З'єднайте гніздо **AUX1** на головному пристрої з аудіовиходом AUDIO OUT на пристрої-джерелі за допомогою 3,5-мм стереокабелю.
2. Виберіть режим "**AUX1**", натиснувши кнопку  (**Джерело**) на верхній панелі або на пульті дистанційного керування.
  - Також можна вибрати джерело за допомогою кнопки **AUX** на пульті дистанційного керування.

### 2 Аудіокабель (AUX2)

1. Підключіть аудіовходи **AUX2 (IN)** головного пристрою до аудіовиходів AUDIO OUT пристрою-джерела за допомогою аудіокабелю.
2. Виберіть режим "**AUX2**", натиснувши кнопку  (**Джерело**) на верхній панелі або на пульті дистанційного керування.
  - Також можна вибрати джерело за допомогою кнопки **AUX** на пульті дистанційного керування.

# Підключення мобільного пристрою через Bluetooth

Якщо мобільний пристрій підключено за допомогою Bluetooth, ви можете слухати стереозвук без клопоту з кабелем.

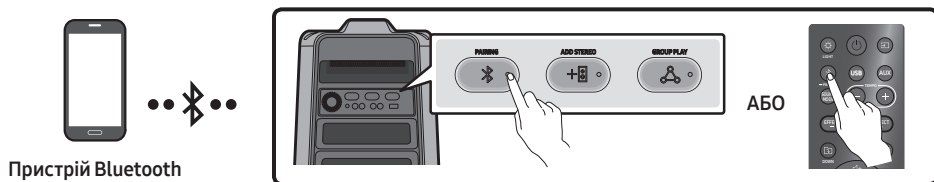

## Початкове з'єднання

1. Натисніть і утримуйте кнопку **PAIRING** на пульті більше 5 секунд, щоб увійти в режим **"BT PAIRING"**.  
(АБО) Натисніть кнопку **PAIRING** на задній панелі.
2. На пристрої виберіть зі списку **"[AV] MX-T40"**.
  - При підключенні Sound Tower до пристрою Bluetooth на передньому дисплеї відобразиться **[Назва пристрою Bluetooth] → "BT"**.
3. Відтворюйте музичні файли з пристрою, підключеного через Bluetooth через Sound Tower.

## Якщо пристрій не підключається

- Якщо раніше підключена система Sound Tower з'являється у списку (наприклад, **"[AV] MX-T40"**), видаліть її.
- Потім повторіть кроки 1 і 2.

## Яка різниця між BT READY та BT PAIRING?

- **BT READY** : У цьому режимі ви можете знайти раніше підключені телевізори або підключити раніше підключений мобільний пристрій до Sound Tower.
- **BT PAIRING** : У цьому режимі ви можете підключити новий пристрій до Sound Tower. (Натисніть і утримуйте кнопку **PAIRING** на пульті дистанційного керування більше 5 секунд або натисніть кнопку **PAIRING** на задній панелі Sound Tower, щоб увійти в режим **"BT PAIRING"**.)

## Підключення кількох пристроїв за допомогою Bluetooth

Динамік Sound Tower підтримує одночасне підключення не більше двох Bluetooth-пристроїв. Динамік Sound Tower може відтворювати музику з одного з підключених Bluetooth-пристроїв без відключення другого пристрою.

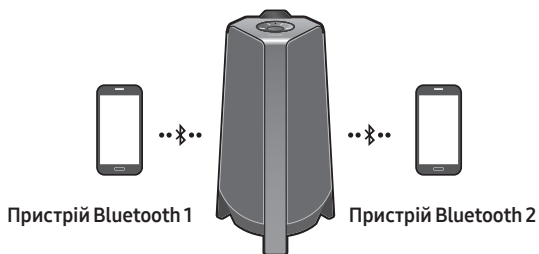

1. Здійсніть початкове підключення динаміка Sound Tower спочатку до першого пристрою, а потім до другого пристрою. (Дивіться сторінку 14)
2. Відтворення музики можливе лише з одного з двох підключених пристроїв, і в разі вмикання відтворення музики з іншого пристрою відтворення музики з пристрою, що її відтворює зараз, призупиняється.

### **ПРИМІТКИ**

- Якщо ви хочете підключити до динаміка Sound Tower третій пристрій, ви можете спершу відключити від динаміка Sound Tower один із двох уже підключених пристроїв, а потім підключити до динаміка Sound Tower третій пристрій.
- Якщо до динаміка Sound Tower вже підключено два пристрої, під час підключення нового Bluetooth-пристрою вже підключені пристрої можуть відключитися.
- Ви можете водночас підключити два Bluetooth-пристрої.
- Якщо потрібно ввести PIN-код під час підключення пристрою Bluetooth, введіть <0000>.
- На якість відтворення можуть впливати умови навколишнього середовища або інші фактори, що мають підключені пристрої.
- Sound Tower автоматично вимикається через 20 хвилин без введення команд в стані готовності.
- Sound Tower не може правильно виконувати пошук або з'єднання з Bluetooth за таких обставин:
  - Якщо навколо Sound Tower є сильне електричне поле.
  - Якщо з Sound Tower одночасно з'єднані декілька пристроїв Bluetooth.
  - Якщо пристрій Bluetooth вимкнено, він не на місці або несправний.
- Електронні пристрої можуть спричинити радіоперешкоди. Слід тримати подалі від головного пристрою Sound Tower пристрої, що генерують електромагнітні хвилі, наприклад, мікрохвильові печі, пристрої бездротової локальної мережі тощо.
- Коли Sound Tower підключено до вашого телевізора за допомогою Bluetooth, відео на телевізорі та аудіо через Sound Tower можуть не синхронізуватися, оскільки відстань між Sound Tower та телевізором занадто велика. Рекомендується перенести Sound Tower ближче до телевізора, в межах 1 метра.

- Коли динамік знаходиться в режимі підключення кількох пристроїв Bluetooth, установіть з'єднання з іншим пристроєм Bluetooth і динаміком протягом кількох хвилин (приблизно впродовж 1 хвилини). Інакше режим підключення кількох пристроїв Bluetooth буде скасовано.
- Підключення кількох пристроїв Bluetooth може не підтримуватися залежно від технічних характеристик підключеного пристрою.
- Знімні/від'ємні пристрої Bluetooth (напр.: Dongle тощо), windows phone, ноутбуки, ТБ тощо не підтримують універсальне з'єднання Bluetooth Multi.
- Після підключення універсального з'єднання Bluetooth Multi може виникнути невелика затримка, перш ніж музика почне відтворюватись залежно від пристроїв Bluetooth.
- Якщо ви знаходитесь занадто далеко за межами діапазону від Sound Tower, попередньо не відключивши пристрій Bluetooth, може знадобитися кілька хвилин для підключення інших пристроїв Bluetooth. Якщо вимкнути та увімкнути Sound Tower, ви можете підключити інші пристрої Bluetooth, не чекаючи.

## Світлодіодна індикація

СВІТЛОДІОД	СТАН	Опис
Блакитний	Швидке блимання	Режим BT PAIRING
	Блимання	Режим BT READY
	Включений	Підключено пристрій Bluetooth.

## Використання Увімкнення живлення через Bluetooth (Bluetooth Power On)

Коли Sound Tower вимкнено, ви можете підключити свій смарт-пристрій до пристрою через Bluetooth, щоб увімкнути його.

1. Натисніть і утримуйте кнопку **BASS** на пульті дистанційного керування або на верхній панелі, щоб увімкнути функцію Увімкнення живлення через Bluetooth. На дисплеї з'явиться "**ON-BLUETOOTH POWER**".
2. Коли Sound Tower вимкнено, підключіть свій смарт-пристрій до виробу через Bluetooth. (Інформацію щодо з'єднання через Bluetooth можна знайти у Керівництві до смарт-пристрою.)
3. Коли з'єднання завершено, Sound Tower автоматично включається в режимі Bluetooth.
  - Виберіть потрібну музику для відтворення зі свого смарт-пристрою.

## ПРИМІТКА

- Натисніть і утримуйте кнопку **BASS** більше 5 секунд на пульті дистанційного керування або на верхній панелі, щоб увімкнути або вимкнути функцію включення Bluetooth.

Кожен раз, коли ви натискаєте кнопку **BASS**, Sound Tower відображає:

**ON-BLUETOOTH POWER → OFF-BLUETOOTH POWER**

# Підключення телевізора Samsung через Bluetooth

Якщо Sound Tower з'єднаний із Samsung TV через Bluetooth, Sound Tower можна керувати за допомогою TV UI. (Гучність +/-, німий Увімкнути/вимкнути і Увімкнути/вимкнути живлення.)

## Легке з'єднання з телевізором Samsung (SEARCHING TV режиму)

Sound Tower має режим "SEARCHING TV" для зручного підключення до Samsung TV.

1. Натисніть і утримуйте кнопку  (Джерело) на пульті дистанційного керування або верхній панелі, тоді Sound Tower почне шукати телевізор Samsung. На дисплеї з'являється повідомлення "SEARCHING TV".  
(Або, після дротового підключення в режимі групового Stereo, автоматично активується режим "SEARCHING TV".)
2. Якщо Samsung TV підтримує просте з'єднання, на екрані телевізора відобразиться спливаюче вікно.  
Якщо Samsung TV раніше з'єднувався з Sound Tower, Samsung TV буде підключений без спливаючих вікон.
3. Якщо Sound Tower не зможе знайти жоден телевізор Samsung протягом 5 хвилин, Sound Tower припинить режим "SEARCHING TV" і перейде в режим "BT PAIRING". Якщо знайдете будь-який телевізор Samsung, Sound Tower подасть запит на підключення до цього телевізора.

### ПРИМІТКИ

- У режимі бездротової Group Play пошук телевізора недоступний.
- Щоб зупинити пошук телевізора Samsung, вимкніть Sound Tower або натисніть кнопку  (Джерело) або  PAIRING.
- Sound Tower не підтримує багаторазове з'єднання, якщо підключено телевізор Samsung.
- Поки підключений телевізор Samsung, звуковий режим **PARTY**, а кнопку **SOUND MODE** недоступна.
- Поки Samsung TV підключений, Sound Tower APP не може з'єднатися з Sound Tower.
- Спливаюче вікно підключення може не відобразитися відповідно до специфікацій TV.
- Ви можете вибрати та підключитися безпосередньо зі списку колонок Bluetooth на телевізорі, коли спливаюче з'єднання не з'явиться на вашому телевізорі.

# 05 ПІДКЛЮЧЕННЯ USB-НАКОПИЧУВАЧА

На динаміку Sound Tower можна відтворювати музичні файли з USB-накопичувача.

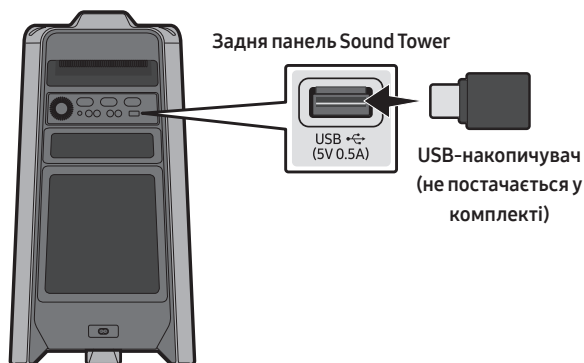

1. Підключіть USB-накопичувач до USB-порту динаміка Sound Tower.
2. Натисніть кнопку  (**Джерело**) на верхній панелі або на пульті дистанційного керування, а потім виберіть **"USB"**.
  - Також можна вибрати джерело за допомогою кнопки **USB** на пульті дистанційного керування.
3. На екрані дисплея з'явиться **"USB"**.
4. Відтворюйте музичні файли з USB-накопичувача через Sound Tower.
  - Sound Tower автоматично вимикається (Автоматичне вимкнення живлення), якщо USB-пристрій не було підключено. Відтворення припиняється, і команди не вводяться більше 20 хвилин.

## ПРИМІТКИ

- Цей продукт підтримує лише USB-накопичувачі, відформатовані у файлової системі FAT та FAT32.
- Цей продукт не підтримує жорсткі диски та накопичувачі на мобільних пристроях.
- З USB-накопичувача можна відтворити максимум 999 файлів.
- На USB-накопичувачі можна відкрити максимум 256 папок.

## Підтримувані аудіоформати

Розширення файлу	Аудіокодек	Частота дискретизації	Бітрейт
*.mp3	MPEG 1 Layer3	32 кГц ~ 48 кГц	32 кбіт/с ~ 320 кбіт/с
	MPEG 2 Layer3	16 кГц ~ 24 кГц	8 кбіт/с ~ 160 кбіт/с
	MPEG 2.5 Layer3	8 кГц ~ 12 кГц	8 кбіт/с ~ 160 кбіт/с
*.wma	WMA7/8/9	8 кГц ~ 48 кГц	32 кбіт/с ~ 320 кбіт/с
*.aac	AAC	8 кГц ~ 96 кГц	<1728 кбіт/с
	AAC-LC	8 кГц ~ 96 кГц	<1728 кбіт/с
	HE-AAC	8 кГц ~ 96 кГц	<1728 кбіт/с
*.wav	PCM/LPCM/ IMA_ADPCM	8 кГц ~ 192 кГц	<5 Мбіт/с
*flac	-	8 кГц ~ 192 кГц	<5 Мбіт/с

### ПРИМІТКИ

- Цей продукт не підтримує кодек WMA Professional.
- Наведена вище таблиця показує підтримувані частоти дискретизації та бітрейти. Файли у форматах, які не підтримуються, не відтворюються.
- Патентовані аудіофайли AAC підтримують лише власний формат потоку передачі аудіо даних ADTS.

## Оновлення програмного забезпечення

### Samsung може запропонувати оновлення системної прошивки Sound Tower в майбутньому.

Якщо пропонується оновлення, ви можете оновити системну прошивку, підключивши USB-пристрій із записаним на ньому оновленням системної прошивки до порту **USB** на вашому Sound Tower. Додаткову інформацію щодо завантаження файлів оновлення можна знайти на веб-сайті Samsung Electronics за адресою [www.samsung.com](http://www.samsung.com) → Support.

Потім введіть або виберіть номер моделі вашого Sound Tower, оберіть опцію Software&Apps, а потім Downloads. Зверніть увагу, що назви опцій можуть відрізнятися.





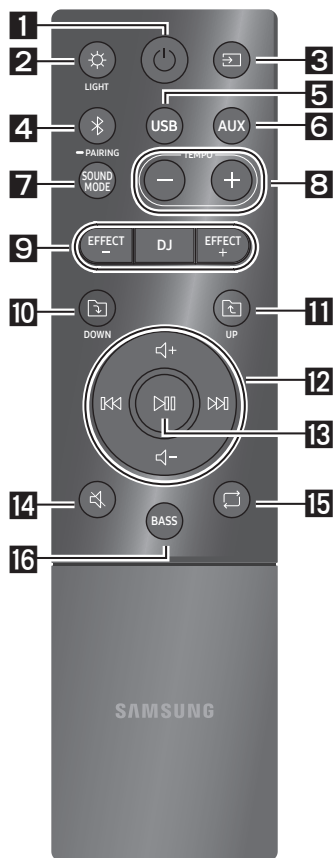





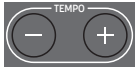









# 06 ВИКОРИСТАННЯ ДИСТАНЦІЙНОГО ПУЛЬТУ УПРАВЛІННЯ



## Як користуватися пультом дистанційного керування



1	 Електроживлення	Вмикає або вимикає Sound Tower.
2	 LIGHT	Натисніть кнопку  ( <b>LIGHT</b> ), щоб увімкнути режим освітлення. Послідовно натискаючи кнопку, ви можете вибрати потрібний режим освітлення <b>AMBIENT, PARTY, DANCE, THUNDERBOLT, STAR</b> або <b>OFF</b> .
3	 Джерело	Натисніть, щоб вибрати джерело, підключеного до Sound Tower. Послідовно натискаючи кнопку, ви можете вибрати джерело - <b>BT, USB, AUX1</b> або <b>AUX2</b> .
4	 Bluetooth PAIRING	Натисніть, щоб вибрати джерело безпосередньо в режимі " <b>BT</b> ". Натисніть і утримуйте кнопку більше 5 секунд, щоб увійти в режим " <b>BT PAIRING</b> ". В цьому режимі ви можете підключити Sound Tower до нового пристрою Bluetooth, вибравши Sound Tower зі списку пошуку пристрою Bluetooth.
5	 USB	Натисніть для вибору джерела <b>USB</b> , підключеного до динаміка Sound Tower.
6	 AUX	Натисніть, щоб вибрати джерело <b>AUX1</b> або <b>AUX2</b> , підключені до Sound Tower.
7	 SOUND MODE	Послідовно натискаючи кнопку, ви можете вибрати потрібний звуковий ефект - <b>PARTY, STANDARD, HIPHOP, EDM, ROCK, LATIN, HOUSE</b> або <b>REGGAE</b> .



8	 <p>TEMPO +, -</p>	<p>Натисніть кнопку <b>TEMPO +</b> або <b>TEMPO -</b> щоб прискорити або сповільнити темп музики.</p> <ul style="list-style-type: none"> <li>Ця функція працює лише в режимах <b>USB</b>.</li> </ul>
9	 <p>DJ</p>	<p>Ця функція дозволяє увімкнути функцію DJ-ефекту. Послідовно натискаючи кнопку, ви можете вибрати потрібний звуковий DJ-ефект - <b>NOISE, FILTER, CRUSH, CHORUS, WAHWAH</b> або <b>OFF</b>.</p>
	 <p>EFFECT +, -</p>	<p>Натисніть кнопку <b>EFFECT +</b> або <b>EFFECT -</b>, щоб збільшити або зменшити рівень кожного звукового DJ-ефекту.</p>
10	 <p>DOWN папка</p>	<p>Натисніть кнопку  (<b>DOWN</b>), щоб перейти до наступної папки на USB-пристрої.</p>
11	 <p>UP папка</p>	<p>Натисніть кнопку  (<b>UP</b>), щоб перейти до попередньої папки на USB-пристрої.</p>
12	 <p>Збільшення гучності, Зменшення гучності / Перехід</p>	<ul style="list-style-type: none"> <li><b>Збільшення гучності, зменшення гучності</b> Натисніть + (<b>Збільшення гучності</b>) або - (<b>Зменшення гучності</b>), щоб відрегулювати рівень гучності.</li> <li><b>Перехід</b> Натисніть кнопку  щоб перейти до наступного музичного файлу. Натисніть кнопку  щоб перейти до попереднього музичного файлу. Для здійснення пошуку вперед або назад натисніть і утримуйте більше 3 секунд кнопку  або кнопку  у режимі відтворення з USB. Щоб повернутися до нормального відтворення, знову натисніть і утримуйте більше 3 секунд кнопку  або кнопку .</li> </ul>
13	 <p>Відтворення / пауза</p>	<p>Натисніть кнопку  щоб тимчасово призупинити музичний файл. При наступному натисканні кнопки музичний файл почне відтворюватись.</p> <ul style="list-style-type: none"> <li><b>Функція Автоматичне вимкнення живлення (Auto Power Down)</b> Щоб вимкнути функцію Автоматичного вимкнення живлення, коли пристрій перебуває в режимі <b>AUX1, AUX2</b>, натисніть і утримуйте кнопку  більше 5 секунд. На дисплеї з'явиться повідомлення <b>ON-AUTO POWER DOWN / OFF-AUTO POWER DOWN</b>.</li> </ul>
14	 <p>Вимикання звуку</p>	<p>Щоб вимкнути звук, натисніть кнопку  (<b>Вимикання звуку</b>). Натисніть її ще раз, щоб увімкнути звук.</p>

15	 <b>Повторення</b>	<p>Натисніть кнопку  (<b>Повторення</b>), щоб використати функцію повторення в режимах "USB".</p> <p>Послідовно натискаючи кнопку, ви можете вибрати потрібний режим повторення - <b>ONE, FOLDER, ALL, RANDOM</b> або <b>OFF</b>.</p>
16	 <b>BASS</b>	<p>Натисніть кнопку <b>BASS</b> для включення потужного басового звуку.</p> <p>Натисніть кнопку ще раз, щоб повернутися до нормального звуку.</p> <p>Натисніть і утримайте кнопку <b>BASS</b> більше 5 секунд, щоб увімкнути або вимкнути функцію <b>BLUETOOTH POWER</b>.</p>

## Як використовувати звуковий режим

Ваш Sound Tower має попередньо задані налаштування еквалайзера, оптимізовані під певний жанр музики.

1. Натисніть кнопку **SOUND MODE** на пульті дистанційного керування.
2. Послідовно натискаючи кнопку **SOUND MODE**, ви можете вибрати потрібний звуковий ефект - **PARTY, STANDARD, HIPHOP, EDM, ROCK, LATIN, HOUSE** або **REGGAE**.

### ПРИМІТКИ

- Звуковий режим за замовчуванням – **PARTY**.
- При вимкненні, натисніть і утримуйте кнопку  на пристрої або на пульті управління більше 5 секунд, щоб увімкнути настройку за замовчуванням Звукового режиму.

## Як використовувати DJ-ефект

Функція DJ-ефект дозволяє увімкнути звуковий DJ-ефект. Рівень кожного ефекту регулюється.

1. Натисніть кнопку **DJ** на пульті дистанційного керування.
2. Кожен раз при натисканні кнопки **DJ**, Sound Tower послідовно проходить через наявні DJ-ефекти:
  - **NOISE** : Створює білий шум і komponує його з оригінальним звуком через фільтр та вихід.
  - **FILTER** : Створює ефект, схожий на звук лише високих та низьких частот.
  - **CRUSH** : Створює ефект, який робить оригінальний звук різкішим.
  - **CHORUS** : Створює ефект, подібний до співу хору.
  - **WANWAN** : Створює ефект "Вау~ Вау~".
  - **DJ EFFECT OFF** : Вимикання DJ-ефекту.
3. Натисніть кнопки **EFFECT +** або **EFFECT -**, щоб збільшити або зменшити рівень кожного звукового ефекту DJ від -15 до +15.

### ПРИМІТКА

- Якщо вимкнено, натисніть і утримуйте кнопку  на продукті або на пульті управління більше 5 секунд, щоб увімкнути налаштування DJ-ефекту за замовчуванням.

# 07 ВИКОРИСТАННЯ ДОДАТКУ SAMSUNG SOUND TOWER (GIGA PARTY AUDIO)

## Встановлення додатку Samsung Sound Tower (Giga Party Audio)

Щоб керувати цим пристроєм за допомогою смарт-пристрою та додатка Samsung Sound Tower (Giga Party Audio), завантажте додаток Samsung Sound Tower (Giga Party Audio) з магазину Google Play або Apple App Store та встановіть його на свій смарт-пристрій.

### ПРИМІТКИ

- Додаток Samsung Sound Tower (Giga Party Audio) сумісний із мобільними пристроями Android, на яких встановлена операційна система ОС Android 6.0 або вище.
- Додаток Samsung Sound Tower (Giga Party Audio) сумісний з мобільними пристроями Apple, на яких встановлена операційна система iOS 10.0 або вище.

Пошуковий запит: **Samsung Sound Tower** або **Samsung Giga Party Audio**



## Запуск додатку Samsung Sound Tower (Giga Party Audio)

Щоб запустити та використовувати додаток Samsung Sound Tower (Giga Party Audio), торкніться значка Samsung Sound Tower (Giga Party Audio) на своєму смарт-пристрої та виконуйте вказівки на екрані.



# 08 ПОШУК ТА УСУНЕННЯ НЕСПРАВНОСТЕЙ

Перш ніж звернутися до служби обслуговування, ознайомтеся з наведеним нижче порадами.

## Пристрій не вмикається.

### Чи під'єднано шнур живлення до розетки?

→ Підключіть вилку живлення до розетки.

### При натисненні кнопки не запускається відповідна функція.

### Чи є в повітрі статичний електричний заряд?

→ Від'єднайте шнур живлення та підключіть його повторно.

### В режимі BT час від часу зникає звук.

→ Див. розділи, присвячені підключенню Bluetooth на сторінці 14.

### Звук не відтворюється.

### Чи активовано функцію вимкнення звуку?

→ Натисніть кнопку  (Вимикання звуку) для скасування функції вимкнення звуку.

### Чи встановлено мінімальний рівень гучності?

→ Відрегулюйте гучність.

### Пульт дистанційного керування не функціонує.

### Батарейки розряджено?

→ Замініть їх на нові.

### Чи не завелика відстань від пульта дистанційного керування до головного пристрою Sound Tower?

→ Перемістіть пульт дистанційного керування ближче до головного пристрою Sound Tower.

### Підключення до режиму Stereo Група не працює.

### Чи знаходиться система в бездротовому режимі Group Play?

→ Відключіть бездротовий режим Group Play та повторіть спробу підключення режиму Stereo Група.

### Не вдається встановити з'єднання Bluetooth.

### Чи підключена система до іншої системи в бездротовому режимі Group Play або в режимі Stereo Група?

→ Повторіть спробу з'єднання Bluetooth після відключення бездротового режиму Group Play або режиму Stereo Група.

### Два пристрої Bluetooth вже підключені?

→ Повторіть спробу з'єднання Bluetooth після відключення інших з'єднань Bluetooth.

### Кнопка PAIRING не працює.

### Чи знаходиться система в бездротовому режимі Group Play або в режимі Stereo Група?

→ Повторіть спробу після відключення бездротового режиму Group Play або режиму Stereo Група.

### Я хочу перенести HOST (MAIN) на інший пристрій в режимі бездротового Group Play або групового Stereo.

- Вимкніть режим Group Play, спочатку натисніть відповідну кнопку на тому пристрої, який необхідно зробити HOST і, після того, як на його дисплеї з'явиться напис "HOST", відключіть інші пристрої один за одним.
- В режимі групового Stereo, MAIN фіксований. Неможливо перенести MAIN на інші пристрої.

### Я хочу відтворювати AUX1 або AUX2 більше 8 годин без введення команди.

- Натисніть і утримуйте кнопку  більше 5 секунд в режимі AUX1 або AUX2, щоб вимкнути функцію Автоматичного вимкнення живлення. Перейдіть с ON-AUTO POWER DOWN на OFF-AUTO POWER DOWN.

---

### Не можу підключити SUB до Group play.

- Через 1 годину після налаштування, HOST блокує можливість додавання SUB. Натисніть кнопку **GROUP PLAY** на HOST та підключіть SUB після напису "HOST".

---

### Не вдається встановити «бездротове / дротове з'єднання / додати стерео / підключити пристрій Bluetooth».

#### Чи не завелика відстань між системами?

- Рекомендується встановлювати бездротове / дротове групове з'єднання / додавати стерео / підключати пристрій Bluetooth у межах 1 метр від системи.
- Рекомендована робоча відстань між системами Sound Tower не має перевищувати 10 метрів.

---

## 09 ЛІЦЕНЗІЯ



---

The Bluetooth® word mark and logos are registered trademarks owned by the Bluetooth SIG, Inc. and any use of such marks by Samsung Electronics Co., Ltd. is under license. Other trademarks and trade names are those of their respective owners.

---



---

Qualcomm aptX is a product of Qualcomm Technologies, Inc. and/or its subsidiaries. Qualcomm is a trademark of Qualcomm Incorporated, registered in the United States and other countries. aptX is a trademark of Qualcomm Technologies International, Ltd., registered in the United States and other countries.

---



---

## 10 ПРИМІТКА ЩОДО ЛІЦЕНЗІЙ ДЛЯ ПЗ З ВІДКРИТИМ ВИХІДНИМ КОДОМ

З запитаннями щодо відкритих вихідних кодів звертайтеся до компанії Samsung електронною поштою за адресою [oss.request@samsung.com](mailto:oss.request@samsung.com).

# 11 ВАЖЛИВА ПРИМІТКА ЩОДО ОБСЛУГОВУВАННЯ

- Малюнки й ілюстрації в посібнику користувача виконують функцію довідкового матеріалу. Фактичний вигляд продукту може відрізнятися від зображеного тут.
- З вас може бути стягнуто комісійний збір, якщо:
  - (а) Спеціаліст із технічної підтримки приймає виклик і виявляє, що в роботі продукту немає несправностей (наприклад, якщо ви не ознайомилися з цим посібником користувача й не знали, як використовувати ту чи іншу функцію).
  - (б) Ви приносите продукт до сервісного центру, і виявляється, що в роботі продукту немає несправностей (наприклад, якщо ви не ознайомилися з цим посібником користувача й не знали, як використовувати ту чи іншу функцію).
- Вам буде повідомлено про суму оплати за таке обслуговування перед виконанням будь-яких ремонтних робіт або здійсненням візиту за викликом.

# 12 ТЕХНІЧНІ ХАРАКТЕРИСТИКИ ТА ВКАЗІВКИ

## Технічні характеристики

### Акустична система

Ім'я моделі	MX-T40	
Джерело живлення	Змінний струм 220-240V ~ 50/60Hz	
Споживання електроенергії	35W	
USB	5V/0,5A	
Вага	6,8 kg	
Розміри (Ш x В x Д)	291,5 x 530,5 x 268,0 mm	
Робочий Діапазон Температур	+5°C до +35°C	
Робочий Діапазон Вологості	10 % до 75 %	
ПІДСИЛЮВАЧ Споживання електроенергії	Твітер	50W x 2, 8 ohm
	Вуфер	100W x 2, 4 ohm
ВИХІДНА ПОТУЖНІСТЬ БЕЗПРОВІДНОГО ПРИСТРОЮ Максимальна потужність Bluetooth передавача		
100 mW на частоті 2,4–2,4835 GHz		

Bluetooth Спосіб деактивації порту	Натисніть і тримуйте кнопку <b>BASS</b> понад 5 секунд, щоб вимкнути функцію Bluetooth Power.
---------------------------------------	---

## ПРИМІТКИ

- Samsung Electronics Co., Ltd залишає за собою право змінювати технічні характеристики без попереднього повідомлення.
- Вага і габарити приблизні.
- Зверніться до етикетки щоб визначити країну виробництва.

### Моделі з радіопередавачем або радіомовним приймачем

- Самсунг Електронікс Ко., Лтд. заявляє, що це обладнання відповідає вимогам «Технічного регламенту радіообладнання», затвердженого постановою Кабінета Міністрів України від 24.05.2017р. № 355
- Повний текст декларації відповідності доступний за такою адресою: <http://www.samsung.com> перейдіть на сторінку Підтримка > Пошук за кодом моделі.

### Для моделей з радіопередавачами застосовується така інформація

- Це обладнання може використовуватись на території України.



#### [Правила утилізації акумуляторів виробу]

#### (Стосується країн, в яких запроваджено системи розподіленої утилізації)

Позначка на акумуляторі, посібнику користувача або упаковці означає, що акумулятор цього виробу не можна викидати разом з іншим побутовим сміттям після завершення терміну експлуатації. Хімічні символи Hg, Cd або Pb означають, що кількість наявної в акумуляторі ртуті, кадмію або свинця перевищує контрольний рівень, зазначений у Директиві ЄС 2006/66.

За неправильної утилізації акумуляторів ці речовини можуть завдати шкоди здоров'ю людей або довкіллю.

Для захисту природних ресурсів і повторного використання матеріалів утилізуйте акумулятори окремо від інших типів відходів і віддавайте їх на переробку представникам місцевої системи повернення акумуляторів.



#### Правильна утилізація виробу

#### (Відходи електричного та електронного обладнання)

#### (Стосується країн, в яких запроваджено системи розподіленої утилізації)

Ця позначка на виробі, аксесуарах або в документації до них вказує, що виріб, а також відповідні електронні аксесуари (наприклад, зарядний пристрій, гарнітура, USB-кабель) не можна викидати разом із побутовим сміттям після завершення терміну експлуатації. Щоб запобігти можливій шкоді довкіллю або здоров'ю людини через неконтрольовану утилізацію, утилізуйте це обладнання окремо від інших видів відходів, віддаючи його на переробку та уможливлючи таким чином повторне використання матеріальних ресурсів.

Фізичні особи можуть звернутися до продавця, у якого було придбано виріб, або до місцевого урядового закладу, щоб отримати відомості про місця та способи нешкідливої для довкілля вторинної переробки виробу.

Корпоративним користувачам слід звернутися до свого постачальника та перевірити правила й умови договору про придбання. Цей виріб потрібно утилізувати окремо від інших промислових відходів.

# SAMSUNG



© Samsung Electronics Co., Ltd., 2020. Усі права захищено.

## Зв'яжіться з SAMSUNG по всьому світу

Якщо у вас є пропозиції або питання по продуктах Samsung, зв'яжіться з інформаційним центром Samsung.

Area	Contact Centre ☎	Web Site
■ CIS		
RUSSIA	8-800-555-55-55	<a href="http://www.samsung.com/ru/support">www.samsung.com/ru/support</a>
BELARUS	810-800-500-55-500	<a href="http://www.samsung.com/support">www.samsung.com/support</a>
GEORGIA	0-800-555-555	
ARMENIA	0-800-05-555	
AZERBAIJAN	0-88-555-55-55	
KAZAKHSTAN	8-10-800-500-55-500 (GSM: 7799)	<a href="http://www.samsung.com/kz_ru/support">www.samsung.com/kz_ru/support</a>
UZBEKISTAN	00-800-500-55-500 (GSM: 7799)	<a href="http://www.samsung.com/uz_ru/support">www.samsung.com/uz_ru/support</a>
KYRGYZSTAN	00-800-500-55-500 (GSM: 9977)	<a href="http://www.samsung.com/support">www.samsung.com/support</a>
TAJIKISTAN	8-10-800-500-55-500 (GSM: 8888)	
MONGOLIA	1800-25-55	
UKRAINE	0-800-502-000	<a href="http://www.samsung.com/ua/support">www.samsung.com/ua/support</a>
MOLDOVA	+373-22-667-400	<a href="http://www.samsung.com/support">www.samsung.com/support</a>



**SAMSUNG**

# ТОЛЫҚ НҰСҚАУЛЫҚ

---

## **MX-T40**

Мүмкіндіктерді елестетіп көріңіз

Осы Samsung өнімін сатып алғаныңызға рақмет.









Толығырақ қызмет алу үшін, өнімді

[www.samsung.com/register](http://www.samsung.com/register) торабында тіркеңіз.

# ҚАУІПСІЗДІК ТУРАЛЫ АҚПАРАТ

## ҚАУІПСІЗДІК ЕСКЕРТУЛЕРІ

ТОК СОҒУ ҚАУІПІН АЗАЙТУ ҮШІН, ҚАҚПАҒЫН (НЕМЕСЕ АРТҚЫ ПАНЕЛІН) АШПАҒЫЗ. ІШІНДЕ ПАЙДАЛАНУШЫ ЖӨНДЕЙТІН БӨЛШЕКТЕР ЖОҚ. БІЛІКТІ ҚЫЗМЕТ КӨРСЕТУШІ МАМАНҒА ЖӨНДЕТІҢІЗ. Samsung құрылғысында болуы мүмкін белгілердің түсініктемесін төмендегі кестеден қараңыз.

	<b>ЕСКЕРТУ</b> <b>ТОК СОҒУ ҚАУІПІ</b> <b>АШПАҒЫЗ</b>	
	Бұл белгіше құрылғының ішінде жоғары кернеу бар екенін көрсетеді. Осы өнімнің ішкі бөлшектеріне қол тигізу қауіпті.	
	Бұл белгі осы құрылғыны іске пайдалануға және күтіп ұстауға қатысты маңызды нұсқаулар кітапшасының жинаққа кіргенін көрсетеді.	
	II сынып өнімі: Бұл белгі жерге қосу (тұйықтау) үшін қауіпсіз қосылымның қажет емес екенін көрсетеді. Егер бұл белгі желілік сымы бар құрылғыда жоқ болса, құрылғы қорғаныш жерге тұйықталуға сенімді түрде қосылуы тиіс.	
	АТ кернеуі: Бұл белгі осы белгімен көрсетілген номиналды кернеудің АТ кернеуі екенін көрсетеді	
	ТТ кернеуі: Бұл белгі осы белгімен көрсетілген номиналды кернеудің ТТ кернеуі екенін көрсетеді.	
	Назар аударыңыз, Пайдалану үшін нұсқауларды қараңыз: Бұл белгі пайдаланушыға қосымша қауіпсіздік ақпаратын пайдаланушы нұсқаулығынан қарау керек деп нұсқайды.	

	Белгі Кедендік одақтың 005/2011 техникалық регламентіне сәйкес қолданылады және осы өнімнің қаптамасын екінші рет пайдалануға арналмағанын және жоюға жататынын көрсетеді. Осы өнімнің қаптамасын азық-түлік өнімдерін сақтау үшін пайдалануға тыйым салынады.
	Белгі қаптаманы жою мүмкіндігін көрсетеді. Белгі сандық код және/немесе әріп белгілері түріндегі қаптама материалының белгісімен толықтырылуы мүмкін.

## АБАЙЛАҢЫЗ

- Өрт шығуын немесе ток соғуын болдырмау үшін, құрылғыны жаңбырда қалдырмаңыз немесе ішіне ылғалдың кіруіне жол бермеңіз.

## ЕСКЕРТУ

- ТОК СОҒУЫН БОЛДЫРМАУ ҮШІН, КЕҢ ШТЕПСЕЛЬДІ ҰШТЫ КЕҢ ҰЯҒА КЕЛТІРІП, ТОЛЫҚ ЕНГІЗІҢІЗ.
- Бұл өнім әрқашан жерге қосылған ауыспалы ток розеткасына қосылуы тиіс.
- Аппаратты ток көзінен ажырату үшін, штепсельдік ұшты розеткадан суырып алу керек, сондықтан розетка ыңғайлы жерде орналасуы тиіс.
- Бұл құрылғыға еш нәрсе тамбауы немесе шашырамауы тиіс. Өнімге ваза сияқты сұйықтық құйылған бұйымдарды қоймаңыз.
- Құрылғыны толығымен өшіру үшін қуат ашасын розеткадан суыру керек. Сондықтан, қуат ашасына әрқашан қол жеткізу оңай болуы тиіс.

# САҚТЫҚ ШАРАЛАРЫ

1. Үйіңздегі АТ қуат көзі өнімнің артқы жағында орналасқан сәйкестендіру жапсырмасында көрсетілген қуат талаптарына сәйкес келетініне көз жеткізіңіз. Өнімді ыңғайлы жерге (жиһаздың үстіне), айналасында желдетуге жеткілікті бос орын 7-10 см қалдырып, көлденең қойыңыз. Желдеткіш ұялардың жабылып қалмауын қадағалаңыз. Ойнатқышты күшейткіштердің немесе басқа ысып кететін жабдықтың үстіне қоймаңыз. Бұл өнім ұзақ пайдалануға арналған. Құрылғыны толығымен өшіру үшін айнымалы ток штепсельдік ұшын розеткадан суырып алыңыз. Ұзақ уақыт пайдаланбайтын болсаңыз, құрылғыны ажыратыңыз.
2. Найзағайлы дауыл болғанда айнымалы ток штепсельдік ұшын розеткадан суырыңыз. Найзағайдан кернеудің барынша күрт жоғарылауы құрылғыны зақымдауы мүмкін.
3. Құрылғыға күн сәулесін немесе басқа жылу көздерін түсірмеңіз. Бұл құрылғының шамадан тыс қызуына және дұрыс жұмыс істемеуіне әкелуі мүмкін.
4. Өнімді ылғалдан (мысалы, құмыралардан), шамадан тыс жылудан (мысалы, камин) және күшті магниттік немесе электр өрістерін тудыратын жабдықтардан қорғаңыз. Өнім жұмысында ақаулық пайда болса, қуат кабелін айнымалы ток көзінен ажыратыңыз. Өнім өндірістік мақсатта пайдалануға арналмаған. Бұл өнім тек жеке пайдалануға арналған. Өнім суық жерде сақталған болса, конденсация орын алуы мүмкін. Егер құрылғы қыста тасымалданған болса, пайдалану алдында ол бөлме температурасына жеткенше шамамен 2 сағат күтіңіз.

5. Осы өнімнің батареяларында қоршаған ортаға зиянды химиялық заттар бар. Батареяларды үй қоқысымен бірге тастамаңыз. Батареяларды отқа тастамаңыз. Батареяларды қысқа тұйықтауға, бөлшектеуге немесе қатты қыздыруға болмайды. Батареяны дұрыс салмаған кезде жарылыс шығу қаупі бар. Батареяның орнына, дәл осындай батареяны салыңыз.

## ОСЫ НҰСҚАУЛЫҚ ТУРАЛЫ

Пайдаланушы нұсқаулығы екі бөліктен тұрады: осы жалпы ПАЙДАЛАНУШЫ НҰСҚАУЛЫҒЫ және жүктеп алуға болатын егжей-тегжейлі ТОЛЫҚ НҰСҚАУЛЫҚ.



### ПАЙДАЛАНУШЫ НҰСҚАУЛЫҒЫ

Қауіпсіздік нұсқаулары, өнімді орнату, құрамдастары, қосылымдары және өнімнің техникалық сипаттамалары туралы ақпаратты осы нұсқаулықтан қараңыз.



### ТОЛЫҚ НҰСҚАУЛЫҚ

ТОЛЫҚ НҰСҚАУЛЫҚ Samsung компаниясының тұтынушыларға онлайн режимінде қызмет көрсету орталығында өнімнің QR кодын сканерлеу арқылы қатынаса аласыз. Нұсқаулықты компьютерде немесе ұялы құрылғыңызда қарау үшін, нұсқаулықты Samsung веб-сайтынан құжат пішімінде жүктеп алыңыз. (<http://www.samsung.com/support>)

Дизайны мен сипаттамалары ескертусіз өзгертілуі мүмкін.

Sound Tower бұл Giga Party Audio-нің жаңа аты.

# МАЗМҰНЫ

<b>01</b>	<b>Құрамдастарды тексеру</b>	<b>2</b>
	Қашықтан басқару пультін пайдаланбас бұрын батареяларды (2 дана AAA батареясы) салу	2
<b>02</b>	<b>Өнімге шолу</b>	<b>3</b>
	Sound Tower жүйесінің үстіңгі панелі	3
	Sound Tower жүйесінің артқы панелі	4
<b>03</b>	<b>Sound Tower жүйесін қосу</b>	<b>6</b>
	Электр қуатын қосу	6
	Аудио тобы (Audio Group) функциясын қалай қолдану керек	7
<b>04</b>	<b>Сыртқы құрылғыны қосу</b>	<b>13</b>
	Аналогты аудиокабельді (AUX) қолдану арқылы қосу	13
	Мобильді құрылғыны Bluetooth арқылы қосу	14
	Samsung теледидарын Bluetooth арқылы қосыңыз	17
<b>05</b>	<b>USB сақтау құрылғысын қосу</b>	<b>18</b>
	Бағдарламалық жасақтаманы жаңарту	19
<b>06</b>	<b>Қашықтан басқару пультін қолдану</b>	<b>20</b>
	Қашықтан басқару пультін қалай қолдану керек	20
	Дыбыс режимін қалай қолдану керек	22
	DJ әсері функциясын қалай қолдану керек	22

<b>07</b>	<b>Samsung Sound Tower (Giga Party Audio) қолданбасын пайдалану</b>	<b>23</b>
	Samsung Sound Tower (Giga Party Audio) қолданбасын орнатыңыз	23
	Samsung Sound Tower (Giga Party Audio) қолданбасын іске қосу	23
<b>08</b>	<b>Ақауларды іздеу және жою</b>	<b>24</b>
<b>09</b>	<b>Лицензия</b>	<b>25</b>
<b>10</b>	<b>Ашық Көз Лицензиясы Туралы Ескерту</b>	<b>25</b>
<b>11</b>	<b>Қызмет Туралы Маңызды Ескерту</b>	<b>26</b>
<b>12</b>	<b>Техникалық сипаттамалары және нұсқаулық</b>	<b>26</b>
	Техникалық Сипаттар	26

# 01 ҚҰРАМДАСТАРДЫ ТЕКСЕРУ

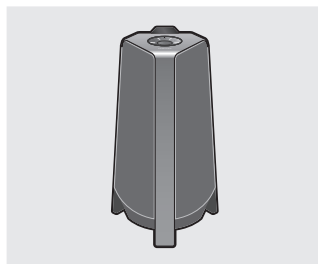

Sound Tower негізгі құрылғысы



Қашықтан басқару пульті /  
Батареялар



Қуат баусымы

- Қуат көзі мен қуат шығыны туралы қосымша ақпарат алу үшін өнімге жапсырылған жапсырманы қараңыз. (Жапсырма: Sound Tower негізгі құрылғысының артқы жағы)
- Қосымша құрауыштарды немесе опция түріндегі кабельдерді сатып алу үшін Samsung сервис орталығына немесе Samsung клиенттерді қолдау қызметіне жүгініңіз.
- Өнімді жылжыту кезінде оны теңселтпеңіз немесе жерден жұлқымаңыз. Өнімді жылжыту кезінде оны көтеріңіз.

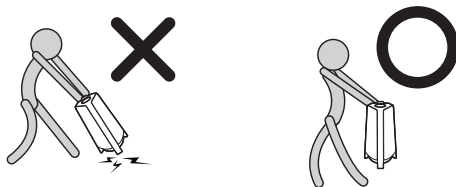

## Қашықтан басқару пультін пайдаланбас бұрын батареяларды (2 дана AAA батареясы) салу

Батарея бөлімінің қақпағын көрсеткіш бағытымен толығымен алынғанша сырғытыңыз. 2 AAA (1,5 В) батареясын полярлығы дұрыс болатындай етіп бағытталған күйде салыңыз. Батарея бөлімінің қақпағын орнына кері сырғытыңыз.

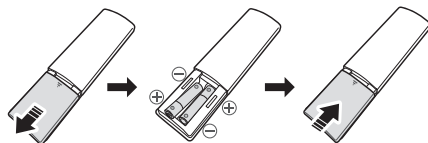

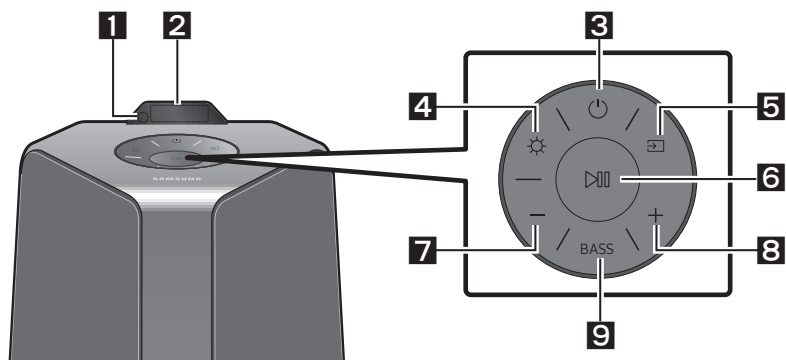

## 02 ӨНІМГЕ ШОЛУ

### Sound Tower жүйесінің үстіңгі панелі



<b>1</b>	<b>Қашықтағы датчик</b>	Sound Tower жүйесімен жұмыс істеу кезінде қашықтан басқару пультінің алдыңғы жағын қашықтағы датчикке қаратыңыз.
<b>2</b>	<b>Дисплей терезесі</b>	Операциялық хабарламалар немесе Sound Tower жүйесінің ағымдағы күйі кескінделеді.
<b>3</b>	<b>Қуат</b>	Sound Tower жүйесін қосады және өшіреді.
<b>4</b>	<b>Жарық</b>	Жарықтандыру режимін қосу үшін ☀️ ( <b>Жарық</b> ) түймесін басыңыз. Қолжетімді жарық режимдерін ауыстырып қосу үшін түймені қайта-қайта басыңыз: <b>AMBIENT, PARTY, DANCE, THUNDERBOLT, STAR</b> немесе <b>OFF</b> .
<b>5</b>	<b>Көз</b>	Sound Tower жүйесіне қосылған көзді таңдау үшін осы түймені басыңыз. « <b>SEARCHING TV</b> » режиміне кіру үшін  ( <b>Көз</b> ) түймесін басып, 5 секундтан артық ұстап тұрыңыз.
<b>6</b>	<b>Ойнату/Тоқтату</b>	<ul style="list-style-type: none"><li>• <b>Ойнату/Тоқтату</b> Музыкалық файлдың ойнатылуын уақытша тоқтату үшін  түймесін басыңыз. Түймені қайтадан басқан кезде музыкалық файл ойнатылады.</li><li>• <b>Келесі/Алдыңғы</b> Келесі музыкалық файлды таңдау үшін  батырмасын 2 рет басыңыз, алдыңғы музыкалық файлды таңдау үшін  батырмасын 3 рет басыңыз.</li></ul>

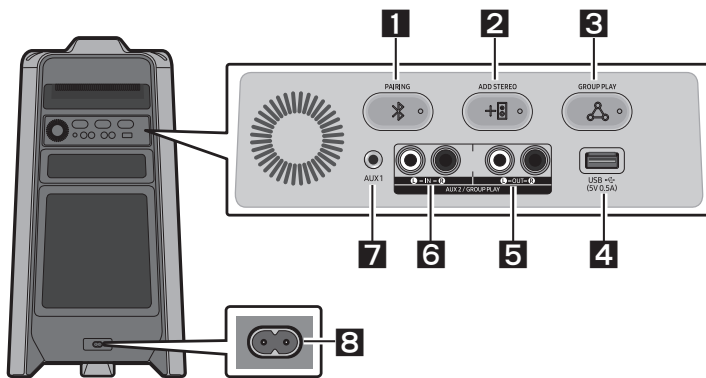

		<ul style="list-style-type: none"> <li>• <b>Демо ойнату</b> Жүйе қуат көзіне қосулы болған кезде Демо ойнату функциясын қосу үшін  түймесін басып, 5 секундтан артық ұстап тұрыңыз. Дисплейде «<b>DEMO</b>» жазуы шығады да, 60 секунд бойы демо музыка ойнатылады. Демо ойнату функциясын өшіру үшін Демо ойнату функциясы қосулы болған кезде  түймесін басып, 5 секундтан артық ұстап тұрыңыз. <ul style="list-style-type: none"> <li>– Демо ойнату функциясы қосулы болған кезде қандай да бір пәрмен беретін болсаңыз, таймер жаңартылады.</li> <li>– Демо ойнату функциясы қосулы болған кезде қашықтан басқару пультіндегі және артқы панельдегі түймелердің барлығы өшіріледі. Егер қашықтан басқару пультін қолдануды қаласаңыз, демо ойнату функциясын өшіріңіз.</li> <li>– Демо ойнату функциясы сіз көзді таңдаған немесе жүйені қуаттан ажыратқан кезде өшіріледі.</li> <li>– Мұқият болыңыз, өйткені ол орнатылған дыбыс деңгейінен гөрі қатты естілуі мүмкін.</li> </ul> </li> </ul>
<b>7</b>	<b>Дыбысты азайту</b>	Дыбыс деңгейін төмендету үшін — <b>(Дыбысты азайту)</b> түймесін басыңыз. Дыбыс деңгейін жылдам төмендету үшін — <b>(Дыбысты азайту)</b> түймесін басып ұстап тұрыңыз.
<b>8</b>	<b>Дыбысты арттыру</b>	Дыбысты арттыру үшін + <b>(Дыбысты арттыру)</b> түймесін басыңыз. Дыбыс деңгейін жылдам арттыру үшін + <b>(Дыбысты арттыру)</b> түймесін басып ұстап тұрыңыз.
<b>9</b>	<b>BASS</b>	Күшті бас дыбысын қолдану үшін <b>BASS</b> түймесін басыңыз. Қалыпты дыбысқа оралу үшін осы түймені қайтадан басыңыз. <b>BLUETOOTH POWER</b> функциясын қосу немесе өшіру үшін <b>BASS</b> түймесін басып, 5 секундтан артық ұстап тұрыңыз.

## Sound Tower жүйесінің артқы панелі



<b>1</b>	<b>Bluetooth PAIRING</b>	« <b>BT PAIRING</b> » режиміне кіру үшін  <b>PAIRING</b> түймесін басып ұстап тұрыңыз. Бұл режимде Bluetooth құрылғыларын іздеу тізімінен Sound Tower таңдау арқылы Sound Tower жүйесін жаңа Bluetooth құрылғысына қоса аласыз.
----------	--------------------------	--



2	ADD STEREO	Басқа Sound Tower жүйесіне сымсыз қосылу үшін <b>ADD STEREO</b> түймесін басыңыз. <b>ADD STEREO</b> түймесін қайтадан басу кезінде басқа Sound Tower жүйесі қосылғанға дейін Stereo тобы режимі тоқтатылады. Байланыс орнатылған кезде стереодыбыспен рахаттана аласыз. Stereo тобы режимін өшіру үшін <b>ADD STEREO</b> түймесін басып, 5 секундтан артық ұстап тұрыңыз.
3	GROUP PLAY	Онға дейінгі Sound Tower жүйесіне сымсыз қосылу үшін <b>GROUP PLAY</b> түймесін басыңыз. <b>GROUP PLAY</b> түймесін қайтадан басу кезінде басқа Sound Tower жүйесі қосылғанға дейін сымсыз Group Play режимі тоқтатылады. Байланыс орнатылғаннан кейін Group Play режимінде бірнеше Sound Tower жүйесін бір уақытта қолдана аласыз. Сымсыз Group Play режимін өшіру үшін <b>GROUP PLAY</b> түймесін басып, 5 секундтан артық ұстап тұрыңыз.
4	USB	USB құрылғысын негізгі құрылғыдағы <b>USB</b> -портына қосыңыз. <ul style="list-style-type: none"> <li>• <b>USB</b> таңдау үшін  (<b>Көз</b>) түймесін басыңыз.</li> </ul>
5	GROUP PLAY OUT кірістері	Негізгі құрылғыдағы <b>GROUP PLAY (OUT)</b> кірістерін сыртқы аналогты шығыс құрылғыдағы Audio In жалғағышына қосу үшін аудиокабельді (жиынтыққа кірмейді) қолданыңыз. <ul style="list-style-type: none"> <li>• Коннектордың түстері бір-біріне сай келетініне көз жеткізіңіз.</li> <li>• Егер сыртқы аналогты шығыс құрылғыда тек бір Audio In жалғағышы болса, сол немесе оң жақ кірістің бірін қосыңыз.</li> </ul>
6	AUX2/ GROUP PLAY IN кірістері	Негізгі құрылғыдағы <b>AUX2 (IN)</b> кірістерін сыртқы аналогты шығыс құрылғыдағы Audio Out жалғағышына қосу үшін аудиокабельді (жиынтыққа кірмейді) қолданыңыз. <ul style="list-style-type: none"> <li>• Коннектордың түстері бір-біріне сай келетініне көз жеткізіңіз.</li> <li>• Егер сыртқы аналогты шығыс құрылғыда тек бір Audio Out жалғағышы болса, сол немесе оң жақ кірістің бірін қосыңыз.</li> <li>• <b>AUX2</b> таңдау үшін  (<b>Көз</b>) түймесін басыңыз.</li> <li>• Егер құрылғы <b>AUX2</b> режимінде қандай да бір файлды ойнатпастан және жаңа пәрмен алмастан 20 минуттан артық болса, жүйе өшіріледі.</li> <li>• Егер құрылғы <b>AUX2</b> режимінде қандай да бір файлды 8 сағаттан артық ойнатса және осы аралықта жаңа пәрмен берілмесе, жүйе өшіріледі.</li> </ul>
7	AUX1	Негізгі құрылғыдағы <b>AUX1</b> жалғағышын сыртқы құрылғыдағы Audio Out жалғағышына қосу үшін аудиокабельді (AUX) (жиынтыққа кірмейді) қолданыңыз. <ul style="list-style-type: none"> <li>• Егер құрылғы <b>AUX1</b> режимінде қандай да бір файлды ойнатпастан және жаңа пәрмен алмастан 20 минуттан артық болса, жүйе өшіріледі.</li> <li>• Егер құрылғы <b>AUX1</b> режимінде қандай да бір файлды 8 сағаттан артық ойнатса және осы аралықта жаңа пәрмен берілмесе, жүйе өшіріледі.</li> </ul>
8	Қуат	Sound Tower жүйесіне электр қуатын беру үшін қуат баусымын <b>Қуат</b> жалғағышына, ал қуат баусымының басқа ұшын желі розеткасына қосыңыз.

## 03 SOUND TOWER ЖҮЙЕСІН ҚОСУ

### Электр қуатын қосу

Sound Tower жүйесін электр шығысына қосу үшін қуат баусымын келесі тәртіпте қолданыңыз: Қуат баусымын Sound Tower жүйесіне, бұдан кейін желі розеткасына жалғаңыз.

Төмендегі суреттерді қараңыз.

- Талап етілетін электр қуаты мен қуат шығыны туралы қосымша ақпарат алу үшін өнімге жапсырылған жапсырманы қараңыз. (Жапсырма: Sound Tower жүйесінің артқы жағы)

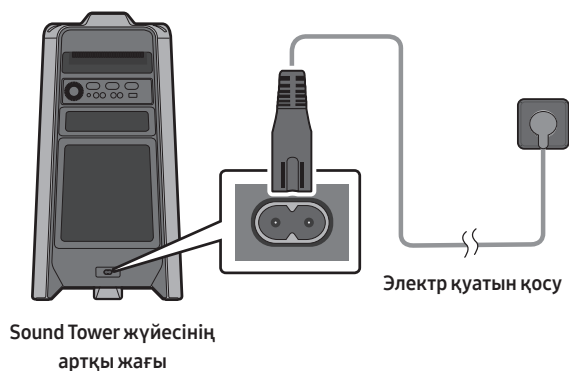

## Аудио тобы (Audio Group) функциясын қалай қолдану керек

Кеш атмосферасын қалыптастыру және дыбыстың шығу сапасын арттыру үшін бірнеше аудиожүйені бір топқа біріктіріп қосуыңызға болады. Бір Sound Tower-ді HOST ретінде орнатыңыз да, оған ойнатылатын кез-келген музыка аудио топқа кіретін барлық Sound Tower жүйелеріне қол жетімді болады.

### Сымды Group Play режимін қосу

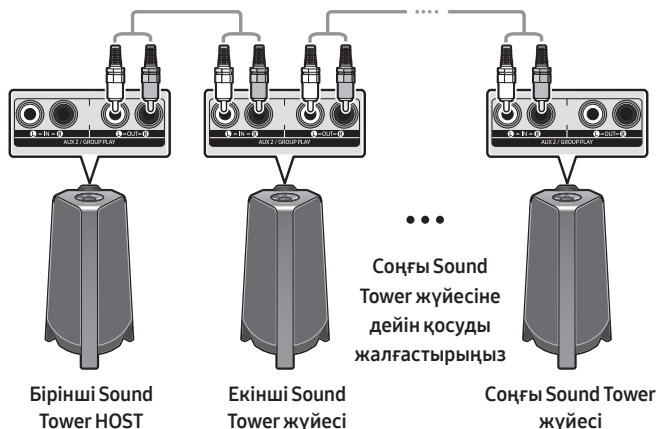

Аудиокабельдердің (жиынтыққа кірмейді) көмегімен барлық жүйелерді қосу арқылы Group Play режимін баптаңыз. Бірінші (немесе HOST) Sound Tower жүйесінен басқа әрбір Sound Tower жүйесі үшін қажетті көзді **AUX2** көзіне өзгерту үшін **AUX** немесе  (**Көз**) түймесін қолданыңыз.

### ЕСКЕРТПЕЛЕР

- Бірінші Sound Tower HOST кез-келген көзден музыка ойната алады.
- Кабельдің ұзындығына немесе сипаттамаларына тәуелді жұмыстық қашықтық арасында айырма болуы мүмкін.

## Сымсыз Group Play режимін қосу

Сымсыз Group Play функциясының көмегімен онға дейінгі Sound Tower жүйесін қоса аласыз.

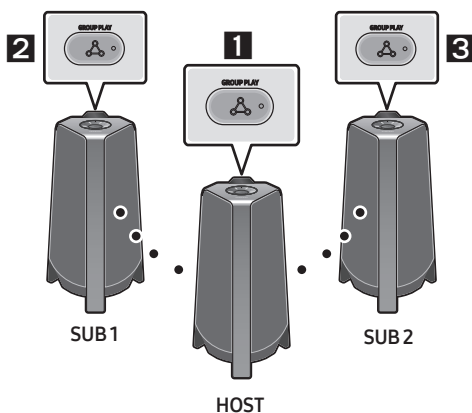

1. HOST Sound Tower жүйесіндегі **GROUP PLAY** батырмасын басыңыз. HOST Sound Tower дисплейінде «**HOST**» хабарламасы шығады, ал **GROUP PLAY** батырмасында жарық диоды жанып тұрады.
2. Екінші Sound Tower жүйесіндегі **GROUP PLAY** түймесін басыңыз (SUB 1). Дисплейде «**GROUP PLAY CONNECTED**» хабарламасы шығады және қос жүйеде **GROUP PLAY** түймесі жыпылықтауын тоқтатады.
3. Үшінші Sound Tower жүйесіндегі **GROUP PLAY** түймесін басыңыз (SUB 2). Дисплейде «**GROUP PLAY CONNECTED**» хабарламасы шығады және жүйеде **GROUP PLAY** түймесі жыпылықтауын тоқтатады.
4. Егер қосымша Sound Tower жүйелерін қосқыңыз келсе, 3-қадамды қайталаңыз.
5. HOST Sound Tower-де музыканы ойнату. Барлық қосылған жүйелердің дыбыстық шығысы.

### ЕСКЕРТПЕЛЕП

- Егер Sound Tower Samsung TV-ына қосылған болса, сымсыз Group Play қызметі қол жетімсіз болады.
- Сымсыз Group Play режимін әр Sound Tower жүйесі үшін қосуға болады.
- Қоршаған орта жағдайлары немесе қосылған құрылғыларға қатысты басқа да факторлар ойнату сапасына әсер етуі мүмкін.
- Егер **GROUP PLAY** түймесінде қызыл жарық диоды жанса, бұл сымсыз Group Play режимін қосу кезінде қатенің туындағанын білдіреді. 1-қадамнан 5-қадамға дейінгі әрекеттерді қайталап көріңіз.
- SUB Sound Tower жүйелеріндегі **ADD STEREO** батырмасы және **PAIRING** батырмасы сымсыз Group Play режимінде қол жетімді емес.
- HOST Sound Tower жүйесіндегі **ADD STEREO** батырмасы сымсыз Group Play режимінде қол жетімді емес.
- SUB құрылғысын қосқан кезде, **GROUP PLAY** батырмасын «**GROUP PLAY CONNECTED**» хабары пайда болғанға дейін SUB-де басып, ұстап тұрса, ол HOST құрылғысына айналады.

- Барлық SUB құрылғылары бір-біріне қосылуы керек. Мысалы, HOST қосқаннан кейін, қосылу үшін SUB 1-дегі **GROUP PLAY** батырмасын басыңыз, ал SUB 1 қосқаннан кейін SUB 2 және SUB 3-ті бір-бірден қосу керек.
- Group Play режимін қолдану кезінде, ағымдағы уақытта қосылған Bluetooth құрылғылары өшіріліп, Bluetooth байланысы ажыратылады.
- Bluetooth құрылғылары тек HOST Sound Tower-ті іздей қосыла алады.
- Group Play режимінде SUB құрылғылары Bluetooth құрылғысына қосыла алмайды.
- Егер сіз Sound Tower-ді өшіріп, содан кейін қоссаңыз немесе Group Play режимінде SUB құрылғысында **BT**-тен басқа кез-келген көзді таңдасаңыз, Group Play режимі өшіріледі.
- Бұл құрылғы сымсыз Group Play режимінде aptX аудио ағынын қолдамайды.

### Сымсыз Group Play режимін өшіру

1. Group Play режимі қосылғаннан кейін **GROUP PLAY** түймесін (HOST немесе SUB) басып, 5 секунд ұстап тұрыңыз немесе Group Play режимі қосылғанға дейін **GROUP PLAY** түймесін (HOST немесе SUB) басыңыз.
  - Дисплейде «**OFF-GROUP PLAY**» хабарламасы шығады және **GROUP PLAY** түймесінің үстіндегі жарық диоды сөнеді.
2. **BT**-тен басқа кез-келген көзді SUB құрылғыларында таңдағанда немесе HOST Sound Tower өшіргенде, Group Play режимі өшіріледі.
  - HOST Sound Tower өшірілгенде, Group Play өшеді.

### Жарық диодты индикаторлар

Жарық диоды	КҮЙІ	Сипаттамасы
Жасыл	Жыпылықтау	Сымсыз Group Play режимінің қосылуы күтілуде.
	Қосу	Сымсыз Group Play байланысы сәтті орнатылды.
Қызыл	Қосу	Сымсыз Group Play байланысын орнатуға қатысты қате орын алды.

### ЕСКЕРТПЕ

- Сымсыз қосылыста Bluetooth ортасына байланысты ойнату сапасы тұрақсыз болуы мүмкін. Жақсы ойнау үшін құрылғыны сымды Group Play режимінде ұстаңыз.

## Смартфон және Stereo топ режимін пайдалану

Екі Sound Tower қосыңыз және оларды стерео дыбысынан ләззат алу үшін смартфонмен пайдаланыңыз.

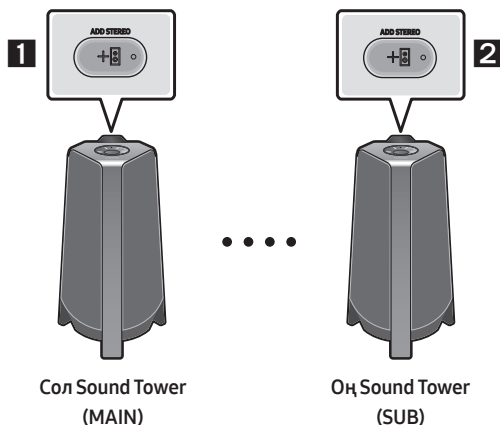

1. Сол жақ Sound Tower жүйесіндегі **ADD STEREO** түймесін басыңыз. Дисплейде «**SEARCHING STEREO**» хабарламасы шығады және **ADD STEREO** түймесінде жарық диоды жыпылықтайды.
2. Оң жақ Sound Tower жүйесіндегі **ADD STEREO** түймесін басыңыз. Дисплейде «**SEARCHING STEREO**» хабарламасы шығады және **ADD STEREO** түймесінде жарық диоды жыпылықтайды.
3. MAIN Sound Tower жүйесіне қосылған кезде «**LEFT**», ал SUB Sound Tower жүйесінде «**RIGHT**» хабары пайда болады.
  - MAIN Sound Tower жүйесі сол арнаның дыбысын шығарады, ал SUB Sound Tower жүйесі оң арнаның дыбысын шығарады. Sound Tower дыбыстық арнасын өзгерту үшін MAIN немесе SUB Sound Tower-де **ADD STEREO** батырмасын басыңыз.
4. Смартфонды MAIN Sound Tower және Bluetooth-ға қосу арқылы музыканы ойнатыңыз. Дыбыс екі Sound Tower арқылы шығады.

### ЕСКЕРТПЕЛЕП

- Stereo тобы режимін қолдану үшін қос Sound Tower жүйесінің моделі бірдей болуы тиіс.
- Қоршаған орта жағдайлары немесе қосылған құрылғыларға қатысты басқа да факторлар ойнату сапасына әсер етуі мүмкін.
- Егер **ADD STEREO** түймесінде қызыл жарық диоды жанса, бұл Stereo тобы режимін қосу кезінде қатенің туындағанын білдіреді. 1-қадам мен 3-қадамды қайталап көріңіз.
- Қашықтан басқару пульті, **BT PAIRING**, **GROUP PLAY** және **↔ (Көз)** батырмалары SUB Sound Tower жүйелерінде Stereo топ режимінде өшірілген.
- MAIN Sound Tower жүйесіндегі **GROUP PLAY** батырмасы Stereo топ режимінде қол жетімді емес.

- «BT» - ден басқа режимде (мысалы, **USB, AUX** режимдер) музыка тек MAIN Sound Tower-да ойнатылады, ал музыка SUB Sound Tower-те ойнатылмайды.
- MAIN Sound Tower мен SUB Sound Tower арасындағы жарық түстері әр түрлі болуы мүмкін.
- Bluetooth құрылғысына қосылған кезде, Bluetooth құрылғысы MAIN Sound Tower және SUB Sound Tower деп аталады және тек MAIN Sound Tower қосылуы мүмкін.
- Бұл өнім Stereo тобы режимінде aptX аудио тікелей эфирін қолдамайды.
- Егер Stereo тобы режимін қосу кезінде Bluetooth құрылғысын жалғауға талпыныс жасасаңыз, Stereo тобы режимі жаңылысуы мүмкін.

### Stereo тобы режимін тоқтатыңыз

Stereo топ қосылғаннан кейін **ADD STEREO** (MAIN немесе SUB) батырмасын кем дегенде 5 секунд басыңыз.

- Дисплейде «**OFF-STEREO MODE**» хабарламасы шығады және **ADD STEREO** түймесінің үстіндегі жарық диоды сөнеді.

### Жарық диодты индикаторлар

Жарық диоды	КҮЙІ	Сипаттамасы
Жасыл	Жыпылықтау	Stereo тобы режимінің қосылуы күтілуде.
	Қосу	Stereo тобы режимі сәтті қосылды.
Қызыл	Қосу	Stereo тобы режимін қосуға қатысты қате орын алды.

### Samsung TV және Stereo топ режимін пайдалану

Екі Sound Tower-ді сымдарға жалғаңыз және стерео дыбысынан ләззат алу үшін оларды Samsung теледидарымен пайдаланыңыз.

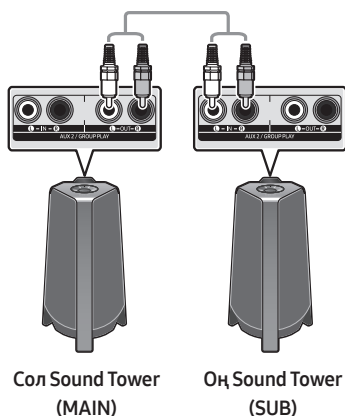

1. Stereo топ режиміне екі Sound Tower-ді қосу үшін «**Смартфон және Stereo топ режимін пайдалану**» пайдалану бөлімін қараңыз.

2. RCA кабелін суретте көрсетілгендей, RCA кабелінің көмегімен (жеткізу жиынтығына кірмейді) SUB-дегі MAIN және **AUX2 IN** қосқыштарындағы **AUX2 OUT** қосқышына қосыңыз.
3. «**BT**» режимінде MAIN Sound Tower қашықтан басқару пультіндегі «**AUX**» батырмасын кем дегенде 5 секунд басыңыз. Дисплейде «**SEARCHING TV STEREO**» деген жазу пайда болады.
4. Қосылу аяқталғаннан кейін дисплейде «**TV STEREO MODE**» пайда болады, содан кейін **CHANNEL** ағымдағы шығысы көрсетіледі.
5. Қосылым аяқталғаннан кейін MAIN Sound Tower дисплейінде «**SEARCHING TV**» хабары пайда болады, ал SUB Sound Tower дисплейінде «**SUB**» хабары пайда болады.
  - MAIN Sound Tower сол жақ арнаның дыбысын шығарады, ал SUB Sound Tower оң жақ арнаның дыбысын шығарады. Sound Tower дыбыстық арнасын өзгерту үшін MAIN немесе SUB Sound Tower-де **ADD STEREO** батырмасын басыңыз.
6. Музыканы ойнату үшін теледидар мен MAIN Sound Tower Bluetooth арқылы қосыңыз. Дыбыс екі Sound Tower-тен шығады.

## ЕСКЕРТПЕЛЕП

- Stereo топ режимін пайдалану үшін екі Sound Tower бір модель болуы керек.
- **ADD STEREO** батырмасыдағы қызыл жарық диоды Stereo топ қосылымындағы қатені көрсетеді. 1-5 қадамын қайтадан көріңіз.
- Stereo топ режимінде қашықтан басқару пультінің батырмалары, **BT PAIRING**, **GROUP PLAY** және  (**Көз**) SUB Sound Tower-де өшірілген.
- MAIN Sound Tower-дегі **GROUP PLAY** батырмасы Stereo топ режимінде қол жетімді емес.
- Егер Samsung TV қарапайым қосылымды қолдаса, қалқымалы қосылым теледидарда автоматты түрде көрсетіледі, ал егер сіз «**Иә**» таңдасаңыз, ол теледидарға қосылады. Егер бұрын Samsung TV теледидары мен Sound Tower арасында байланыс орнатылса, ол Samsung TV теледидарына қалқымалы терезелерсіз қосылады. Samsung TV-ге оңай қосылу үшін 17-бетті қараңыз.
- Жарықтандыру түстері MAIN Sound Tower мен SUB Sound Tower түріне байланысты өзгеруі мүмкін.
- Теледидарға қосылған кезде MAIN және SUB Sound Tower атаулары теледидардағы Bluetooth тізіміне сәйкес келеді және тек MAIN Sound Tower қосуға болады.

## Stereo топ режимін қосуды тоқтату

Stereo топ қосылғаннан кейін **ADD STEREO** (MAIN немесе SUB) батырмасын кем дегенде 5 секунд басыңыз.

- Дисплейде «**OFF-STEREO MODE**» деген жазу пайда болады, ал **ADD STEREO** батырмасындағы жарық диоды сөнеді.



# 04 СЫРТҚЫ ҚҰРЫЛҒЫНЫ ҚОСУ

Сыртқы құрылғының дыбысын Sound Tower жүйесі арқылы ойнату үшін тиісті сыртқы құрылғыны сымды немесе сымсыз желінің көмегімен қосыңыз.

## Аналогты аудиокабельді (AUX) қолдану арқылы қосу

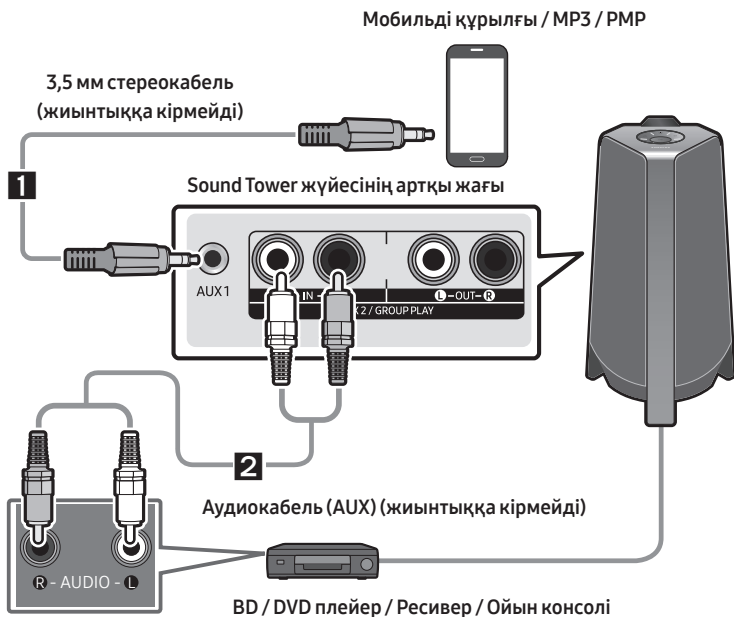

### 1 3,5 мм стереокабель (AUX1)

- 3,5 мм стереокабельдің көмегімен сыртқы құрылғының AUDIO OUT жалғағышын негізгі құрылғыдағы **AUX1** жалғағышына қосыңыз.
- Үстіңгі панельдегі немесе қашықтан басқару пультіндегі (Көз) түймесін басу арқылы «**AUX1**» режимін таңдаңыз.
  - Сондай-ақ көзді қашықтан басқару пультіндегі **AUX** түймесін қолдану арқылы таңдай аласыз.

### 2 Аудиокабель (AUX2)

- Аудиокабельдің көмегімен сыртқы құрылғының AUDIO OUT кірісін негізгі құрылғыдағы **AUX2 (IN)** кірісіне қосыңыз.
- Үстіңгі панельдегі немесе қашықтан басқару пультіндегі (Көз) түймесін басу арқылы «**AUX2**» режимін таңдаңыз.
  - Сондай-ақ көзді қашықтан басқару пультіндегі **AUX** түймесін қолдану арқылы таңдай аласыз.

# Мобильді құрылғыны Bluetooth арқылы қосу

Мобильді құрылғыны Bluetooth көмегімен қосу арқылы стереодыбысты артық сымдарсыз ести аласыз.

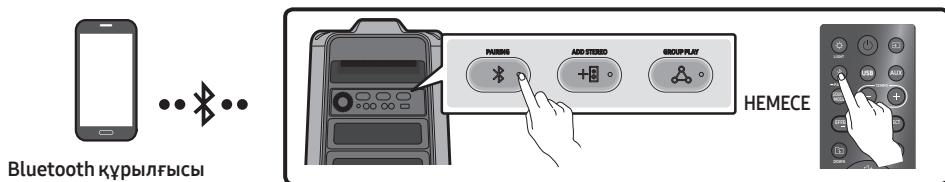

## Бастапқы байланыс

1. «**BT PAIRING**» режиміне кіру үшін қашықтан басқару пультіндегі **PAIRING** түймесін басып, 5 секундтан артық ұстап тұрыңыз.

(**HEMECE**) Артқы панельдегі **PAIRING** батырмасын басыңыз.

2. Құрылғыздағы пайда болған тізімнен «**[AV] MX-T40**» таңдаңыз.

- Sound Tower жүйесі Bluetooth құрылғысына қосылған кезде, алдыңғы дисплейде **[Bluetooth құрылғысының атауы]** → «**BT**» хабарламасы шығады.

3. Bluetooth арқылы қосылған құрылғыдағы музыкалық файлдарды Sound Tower жүйесі арқылы ойнатыңыз.

## Егер құрылғыны жалғау мүмкін болмаса

- Егер тізімде бұған дейін қосылған Sound Tower жүйесінің тізімі (мысалы, «**[AV] MX-T40**») шықса, оны жойыңыз.
- Бұдан кейін 1 және 2-қадамдарды қайталаңыз.

## BT READY және BT PAIRING режимдері несімен өзгешеленеді?

- **BT READY** : Бұл режимде бұған дейін қосылған теледидарларды іздей немесе бұған дейін жалғанған мобильді құрылғыны Sound Tower жүйесіне қоса аласыз.
- **BT PAIRING** : Бұл режимде Sound Tower жүйесіне жаңа құрылғыны қоса аласыз. (Қашықтан басқару пультіндегі **PAIRING** түймесін 5 секундтан артық басып тұрыңыз немесе «**BT PAIRING**» режиміне кіру үшін Sound Tower-ның артқы жағындағы **PAIRING** түймесін басыңыз.)

## **Bluetooth мульти-байланысы**

Sound Tower бір уақытта екі Bluetooth құрылғысын қосуға мүмкіндік береді. Sound Tower музыканы бір Bluetooth құрылғысы арқылы екінші құрылғыны ажыратпай ойната алады.

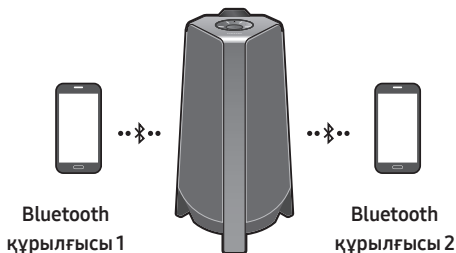

1. Алдымен Sound Tower бірінші құрылғыға және сәйкесінше екіншісіне қосыңыз. (14-бетті қараңыз)
2. Музыканы қосылған екі құрылғының бірінде ғана ойнатуға болады және музыка бірінші құрылғыда ойнатылып жатқан кезінде екінші құрылғыдағы музыка тоқтатылады.

### **ЕСКЕРТПЕЛЕР**

- Егер сіз Sound Tower үшінші құрылғыға қосқыңыз келсе, Sound Tower қосулы күйдегі құрылғының бірінен ажыратып, Sound Tower үшінші құрылғыға қоса аласыз.
- Жаңа Bluetooth құрылғысымен Sound Tower және қосулы күйдегі екі құрылғы жалғанған кезде, қосулы күйдегі құрылғылар өшірілуі мүмкін.
- Екі Bluetooth құрылғысына бір уақытта қосыла аласыз.
- Егер Bluetooth құрылғысын қосу үшін ПИН-код сұралса, <0000> кодын енгізіңіз.
- Қоршаған орта жағдайлары немесе қосылған құрылғыларға қатысты басқа да факторлар ойнату сапасына әсер етуі мүмкін.
- Дайын күйінде қандай да бір кіріс пәрмен берілмесе, Sound Tower жүйесі 20 минуттан кейін автоматты түрде өшіріледі.
- Келесі жағдайларда Sound Tower жүйесі Bluetooth құрылғысын іздеу немесе қосу әрекеттерін дұрыс орындамауы мүмкін:
  - Егер Sound Tower жүйесінің айналасында күшті электр өрісі болса.
  - Егер бірнеше Bluetooth құрылғысы Sound Tower жүйесімен бір уақытта байланыстырылса.
  - Егер Bluetooth құрылғысы өшірілсе, табылмаса немесе ақаулар болса.
- Электрондық құрылғылар радиокедергілердің туындауына себепші болуы мүмкін. Электр магниттік толқындарды түрлендіретін құрылғылар, мысалы, шағын толқынды пештер, сымсыз LAN құрылғылары және т.б. Sound Tower негізгі құрылғысынан алшақ орналасуы тиіс.
- Sound Tower жүйесі Bluetooth байланысының көмегімен сіздің теледидарыңызға қосылған кезде, Sound Tower жүйесі мен теледидардың арасындағы қашықтық тым үлкен болуы себепті теледидардан берілетін бейне мен Sound Tower жүйесінен берілетін аудио синхрондалмауы мүмкін. Мұндайда Sound Tower жүйесін теледидарыңызға 1 метр шегінде жақынырақ жылжыту ұсынылады.

- Динамик Bluetooth мульти-байланысы режимінде болған кезде, сізге басқа Bluetooth құрылғысы мен динамикті бірнеше минут (шамамен 1 минут) ішінде жалғау қажет. Кері жағдайда, Bluetooth мульти-байланысы режимінен бас тартылады.
- Bluetooth мульти-байланысы режимі қосылған құрылғының сипаттамаларына тәуелді қолжетімсіз болуы мүмкін.
- Алынбалы/бөлшектелетін Bluetooth құрылғылары (мысалы: Dongle және т.б.), windows телефоны, ноутбуктар, теледидар және т.б. Bluetooth мульти байланысын қолдамайды.
- Bluetooth мульти-байланысы орнатылғаннан кейін, Bluetooth құрылғыларының түріне тәуелді, музыка ойнатылғанға дейін біраз кідіріс болуы мүмкін.
- Егер алдымен Bluetooth құрылғысын ажыратпай тұрып Sound Tower жүйесінен өте алыс қашықтыққа жылжып кетсеңіз, басқа Bluetooth құрылғыларын қосу бірнеше минутқа созылуы мүмкін. Егер Sound Tower жүйесін өшіріп, қайта қоссаңыз, басқа Bluetooth құрылғыларын күтпестен жалғай аласыз.

## Жарық диодты индикаторлар

Жарық диоды	КҮЙІ	Сипаттамасы
Көк	Жылдам жыпылықтау	BT PAIRING режимі
	Жыпылықтау	BT READY режимі
	Қосу	Bluetooth құрылғысы қосылды.

## Bluetooth қосу функциясын қолдану (Bluetooth Power On)

Sound Tower жүйесі өшірулі болған кезде, смарт құрылғыңызды қосу үшін оны өнімге Bluetooth байланысы арқылы жалғай аласыз.

1. Bluetooth Power On функциясын қосу үшін қашықтан басқару пультіндегі немесе үстіңгі панельдегі **BASS** түймесін басып ұстап тұрыңыз. Дисплейде «**ON-BLUETOOTH POWER**» хабарламасы шығады.
2. Sound Tower жүйесі өшірулі болған кезде смарт құрылғыңызды Bluetooth арқылы қосыңыз. (Bluetooth байланыстары туралы ақпараттар алу үшін смарт құрылғыңыздың нұсқаулығын қараңыз.)
3. Байланыс орнатылған кезде Sound Tower жүйесі Bluetooth режимінде автоматты түрде қосылады.
  - Смарт құрылғыңыздан ойнатылатын қалаулы музыканы таңдаңыз.

## ЕСКЕРТПЕ

- Bluetooth қосу функциясын қосу немесе өшіру үшін қашықтан басқару пультіндегі немесе үстіңгі панельдегі **BASS** түймесін басып, 5 секундтан артық ұстап тұрыңыз.

**BASS** түймесін әр басқан кезде Sound Tower жүйесінде келесі хабарлама шығады:

**ON-BLUETOOTH POWER → OFF-BLUETOOTH POWER**

# Samsung теледидарын Bluetooth арқылы қосыңыз

Егер Sound Tower Samsung теледидарына Bluetooth арқылы қосылса, Sound Tower қызметін TV UI арқылы басқаруға болады. (Дыбыс деңгейі +/-, дыбысты қосу / өшіру және қосу / өшіру)

## Samsung TV-ге оңай қосылады (SEARCHING TV іздеу)

Sound Tower-да «**SEARCHING TV**» режимі бар, оны Samsung TV-ге оңай қосуға болады.

1. Қашықтан басқару құралындағы немесе жоғарғы панельдегі  (**Көз**) түймесін басып тұрыңыз, содан кейін Sound Tower Samsung теледидарын іздей бастайды. Дисплейде «**SEARCHING TV**» хабары пайда болады.  
(Немесе Stereo топ сымды режимін қосу аяқталғаннан кейін «**SEARCHING TV**» режимі автоматты түрде іске қосылады.)
2. Егер Samsung теледидары оңай қосылуды қолдаса, теледидарда қосылымның қалқымалы терезесі пайда болады.  
Егер Samsung теледидары Sound Tower-ға бұрын қосылса, Samsung теледидары қалқымалы түрде қосылады.
3. Егер Sound Tower 5 минут ішінде Samsung теледидарын таба алмаса, Sound Tower «**SEARCHING TV**» режимін тоқтатып, «**BT PAIRING**» режиміне өтеді. Егер Samsung теледидары табылса, Sound Tower компаниясы оларға қосылуды сұрайды.

## ЕСКЕРТПЕЛЕР

- Сымсыз Group Play режимінде теледидарды іздеуге болмайды.
- Samsung теледидарын іздеуді тоқтату үшін Sound Tower өшіріңіз немесе  (**Көз**) немесе  **PAIRING** түймесін басыңыз.
- Егер Samsung теледидары жалғанған болса, Sound Tower бірнеше қосылымды қолдамайды.
- Samsung теледидарына қосылған кезде дыбыс режимі **PARTY** болып табылады және **SOUND MODE** түймесі жұмыс істемейді.
- Samsung теледидарына қосылғаннан кейін Sound Tower APP құрылғысы Sound Tower бағдарламасына қосыла алмайды.
- Теледидар сипаттамаларына байланысты қосылымның қалқымалы терезесі көрінбеуі мүмкін.
- Қосылымның қалқымалы терезесі теледидарда пайда болмаған кезде, теледидардағы Bluetooth динамиктерінің тізімінен тікелей таңдауға және қосылуға болады.

## 05 USB САҚТАУ ҚҰРЫЛҒЫСЫН ҚОСУ

USB жинақтаушы құрылғысында орналасқан музыкалық файлдарды Sound Tower арқылы ойнатуға болады.

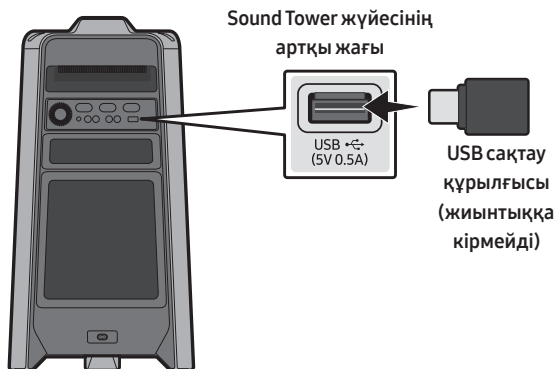

1. USB жинақтаушы құрылғысын өзіңіздің Sound Tower-ғы USB ұяшығына қосыңыз.
2. Үстіңгі панельдегі немесе қашықтан басқару пультіндегі  (Көз) түймесін басыңыз да, «USB» таңдаңыз.
  - Соңдай-ақ көзді қашықтан басқару пультіндегі **USB** түймесін қолдану арқылы таңдай аласыз.
3. Дисплей терезесінде «USB» хабарламасы шығады.
4. USB сақтау құрылғысындағы музыкалық файлдарды Sound Tower жүйесі арқылы ойнатыңыз.
  - Егер USB құрылғысы қосылмаса, ойнату тоқтатылса немесе 20 минуттан артық уақыт бойы жаңа пәрмен берілмесе, Sound Tower жүйесі автоматты түрде өшеді (Автоматты түрде сөндіру функциясы).

### ЕСКЕРТПЕЛЕР

- Бұл өнім FAT және FAT32 файлдық жүйелеріне форматталған USB сақтау құрылғыларын ғана қолдайды.
- Бұл өнім қатқыл дискідегі сақтау орындары мен мобильді құрылғылардағы сақтау орындарын қолдамайды.
- Әр USB сақтау құрылғысында максимум 999 файл ойнатылады.
- Әр USB сақтау құрылғысында максимум 256 қапшық оқылады.

## Қолдау көрсетілетін аудио форматтары

Файлдың кеңейтілімі	Аудиокодек	Іріктеу жиілігі	Деректерді беру жылдамдығы
*.mp3	MPEG 1 Layer3	32 кГц ~ 48 кГц	32 кбит/с ~ 320 кбит/с
	MPEG 2 Layer3	16 кГц ~ 24 кГц	8 кбит/с ~ 160 кбит/с
	MPEG 2.5 Layer3	8 кГц ~ 12 кГц	8 кбит/с ~ 160 кбит/с
*.wma	WMA7/8/9	8 кГц ~ 48 кГц	32 кбит/с ~ 320 кбит/с
*.aac	AAC	8 кГц ~ 96 кГц	< 1728 кбит/с
	AAC-LC	8 кГц ~ 96 кГц	< 1728 кбит/с
	HE-AAC	8 кГц ~ 96 кГц	< 1728 кбит/с
*.wav	PCM/LPCM/IMA_ADPCM	8 кГц ~ 192 кГц	< 5 Мбит/с
*flac	-	8 кГц ~ 192 кГц	< 5 Мбит/с

### ЕСКЕРТПЕЛЕР

- Бұл өнім WMA кәсіби кодектерін қолдамайды.
- Жоғарыда берілген кестеде қолдау көрсетілетін іріктеу жиіліктері мен деректерді беру жылдамдықтары көрсетілген. Қолдау көрсетілмейтін форматтардағы файлдар ойнатылмайды.
- AAC файлдары тек ADTS жеке форматын ғана қолдайды.

## Бағдарламалық жасақтаманы жаңарту

**Samsung компаниясы келешекте Sound Tower жүйесінің бағдарламалық жасақтамасының жаңартпаларын ұсынуы мүмкін.**





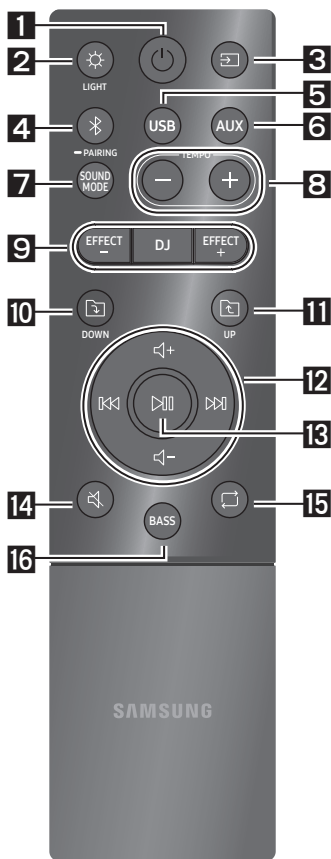

Егер жаңартпа ұсынылса, бағдарламалық жасақтаманың жаңартпасы жүктелген USB құрылғысын Sound Tower жүйесіндегі **USB** портына қосу арқылы оны жаңарта аласыз. Жаңарту файлдарын қалай жүктеу керектігі туралы толығырақ ақпараттар алу үшін Samsung Electronics компаниясының веб-сайтына [www.samsung.com](http://www.samsung.com) → Support бөліміне кіріңіз.

Бұдан кейін Sound Tower құрылғысы моделінің нөмірін енгізіңіз немесе таңдаңыз, «Бағдарламалық жасақтамалар мен қолданбалар» опциясын таңдап, «Жүктеу» пәрменін орындаңыз. Опциялардың атаулары өзгешеленуі мүмкін екеніне назар аударыңыз.











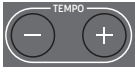









# 06 ҚАШЫҚТАН БАСҚАРУ ПУЛЬТІН ҚОЛДАНУ



## Қашықтан басқару пультің қалай қолдану керек



<p><b>1</b></p>  <p><b>Қуат</b></p>	<p>Sound Tower жүйесін қосады және өшіреді.</p>
<p><b>2</b></p>  <p><b>LIGHT</b></p>	<p>Жарықтандыру режимін қосу үшін <b>LIGHT</b> түймесін басыңыз. Бұл түймені әр басқан кезде <b>AMBIENT, PARTY, DANCE, THUNDERBOLT, STAR</b> немесе <b>OFF</b> режимдерінің бірін таңдау арқылы өзіңіз қалаған жарықтандыру режимін қоса аласыз.</p>
<p><b>3</b></p>  <p><b>Көз</b></p>	<p>Sound Tower жүйесіне қосылған көзді таңдау үшін осы түймені басыңыз. Бұл түймені әр басқан кезде <b>BT, USB, AUX1</b> немесе <b>AUX2</b> ресурстарының бірін таңдау арқылы өзіңіз қалаған құрылғыны қоса аласыз.</p>
<p><b>4</b></p>  <p><b>Bluetooth PAIRING</b></p>	<p>Тікелей «<b>BT</b>» режиміне қатысты көзді таңдау үшін осы түймені басыңыз. «<b>BT PAIRING</b>» режиміне кіру үшін түймені басып, 5 секундтан артық ұстап тұрыңыз. Бұл режимде Bluetooth құрылғыларын іздеу тізімінен Sound Tower таңдау арқылы Sound Tower жүйесін жаңа Bluetooth құрылғысына қоса аласыз.</p>
<p><b>5</b></p>  <p><b>USB</b></p>	<p>Sound Tower қосылған <b>USB</b>-портын таңдау үшін басыңыз.</p>
<p><b>6</b></p>  <p><b>AUX</b></p>	<p>Sound Tower жүйесіне қосылған <b>AUX1</b> немесе <b>AUX2</b> көздерін таңдау үшін осы түймені басыңыз.</p>
<p><b>7</b></p>  <p><b>SOUND MODE</b></p>	<p>Бұл түймені әр басқан кезде <b>PARTY, STANDARD, HIPHOP, EDM, ROCK, LATIN, HOUSE</b> немесе <b>REGGAE</b> бірін таңдау арқылы өзіңіз қалаған дыбыс әсерін қоса аласыз.</p>



8	 <p><b>TEMPO +, -</b></p>	<p>Музыканың қарқынын үдету немесе бәсеңдету үшін <b>TEMPO +</b> немесе <b>TEMPO -</b> түймелерін басыңыз.</p> <ul style="list-style-type: none"> <li>• Функция тек <b>USB</b> режимдерінде ғана жұмыс істейді.</li> </ul>
9	 <p><b>DJ</b></p>	<p>Бұл функция DJ әсерін қосуға мүмкіндік береді. Бұл түймені әр басқан кезде <b>NOISE, FILTER, CRUSH, CHORUS, WAHWAH</b> немесе <b>OFF</b> бірін таңдау арқылы өзіңіз қалаған DJ әсерін тағайындай аласыз.</p>
	 <p><b>EFFECT +, -</b></p>	<p>Әр DJ дыбысының әсерін үдету немесе бәсеңдету үшін <b>EFFECT +</b> немесе <b>EFFECT -</b> түймелерін басыңыз.</p>
10	 <p><b>DOWN</b> қапшық</p>	<p>USB құрылғысындағы келесі қапшыққа өту үшін  (<b>DOWN</b>) түймесін басыңыз.</p>
11	 <p><b>UP</b> қапшық</p>	<p>USB құрылғысындағы алдыңғы қапшыққа өту үшін  (<b>UP</b>) түймесін басыңыз.</p>
12	 <p><b>Дыбысты арттыру, Дыбысты азайту / Өткізіп жіберу</b></p>	<ul style="list-style-type: none"> <li>• <b>Дыбысты арттыру, Дыбысты азайту</b> Дыбыс деңгейін арттыру немесе төмендету үшін + (<b>дыбысты арттыру</b>) немесе - (<b>дыбысты азайту</b>) түймесін басыңыз.</li> <li>• <b>Музыканы өткізіп жіберу</b> Келесі музыкалық файлды таңдау үшін  түймесін басыңыз. Алдыңғы музыкалық файлды таңдау үшін  түймесін басыңыз. USB ойнату режимінде алдыға және артқа іздеу үшін  түймесін немесе  түймесін басып, 3 секундтан артық ұстап тұрыңыз. Қалыпты ойнату режиміне оралу үшін  түймесін немесе  түймесін қайтадан басып, 3 секундтан артық ұстап тұрыңыз.</li> </ul>
13	 <p><b>Ойнату / Тоқтату</b></p>	<p>Музыкалық файлдың ойнатылуын уақытша тоқтату үшін  түймесін басыңыз. Түймені қайтадан басқан кезде музыкалық файл ойнатылады.</p> <ul style="list-style-type: none"> <li>• <b>Автоматты түрде сөндіру функциясы (Auto Power Down)</b> Құрылғы <b>AUX1, AUX2</b> режимінде болған кезде Автоматты түрде сөндіру функциясын өшіру үшін  түймесін басып, 5 секундтан артық ұстап тұрыңыз. Дисплейде <b>ON-AUTO POWER DOWN / OFF-AUTO POWER DOWN</b> хабарламасы шығады.</li> </ul>
14	 <p><b>Дыбыссыз</b></p>	<p>Дыбысты өшіру үшін  (<b>Дыбыссыз</b>) түймесін басыңыз. Дыбысты қосу үшін осы түймені қайтадан басыңыз.</p>

15	 <p><b>Қайталау</b></p>	<p>«USB» режимінде Қайталау (Repeat) функциясын қолдану үшін  (Қайталау) түймесін басыңыз.</p> <p>Бұл түймені әр басқан кезде <b>ONE, FOLDER, ALL, RANDOM</b> немесе <b>OFF</b> бірін таңдау арқылы өзіңіз қалаған қайталау функциясын қоса аласыз.</p>
16	 <p><b>BASS</b></p>	<p>Күшті бас дыбысын қолдану үшін <b>BASS</b> түймесін басыңыз.</p> <p>Қалыпты дыбысқа оралу үшін осы түймені қайтадан басыңыз.</p> <p><b>BLUETOOTH POWER</b> функциясын қосу немесе өшіру үшін <b>BASS</b> түймесін басып, 5 секундтан артық ұстап тұрыңыз.</p>

## Дыбыс режимін қалай қолдану керек

Sound Tower жүйесінде нақты музыкалық жанр үшін оңтайландырылған алдын ала анықталған эквалайзер параметрлері қарастырылған.

1. Қашықтан басқару пультіндегі **SOUND MODE** түймесін басыңыз.
2. **SOUND MODE** түймесін әр басқан кезде **PARTY, STANDARD, HIPHOP, EDM, ROCK, LATIN, HOUSE** немесе **REGGAE** бірін таңдау арқылы өзіңіз қалаған дыбыс әсерін қоса аласыз.

### ЕСКЕРТПЕЛЕР

- Әдепкі қалыптағы дыбыс режимі – **PARTY**.
- Өшірілген кезде, Дыбыс режимі режимінің әдепкі параметрлерін орнату үшін құрылғыдағы немесе қашықтан басқару пультіндегі  түймесін басып, 5 секундтан артық ұстап тұрыңыз.

## DJ әсері функциясын қалай қолдану керек

DJ әсері функциясы «DJ әсері» дыбыс әсерін қосуға мүмкіндік береді. Әр әсердің деңгейін реттеуге болады.

1. Қашықтан басқару пультіндегі **DJ** түймесін басыңыз.
2. **DJ** түймесін әр басқан кезде Sound Tower жүйесінде қолжетімді DJ әсерлері ауысып қосылады:
  - **NOISE:** Фильтр мен шығыс арқылы бастапқы дыбыспен үйлескен бірқалыпты шулы дыбысты қалыптастырады.
  - **FILTER:** Тек жоғарғы немесе төменгі жиіліктегі дыбыстарға ұқсас әсерді қалыптастырады.
  - **CRUSH:** Бастапқы дыбысты анығырақ қылатын әсерді қалыптастырады.
  - **CHORUS:** Әуендеген хорға ұқсас әсерді қалыптастырады.
  - **WANWAN:** «Вау-вау» әсерін қалыптастырады.
  - **DJ EFFECT OFF:** DJ әсерін өшіреді.
3. DJ дыбыс әсерлерінің әрбірінің деңгейін -15 және +15 аралығында арттыру және төмендету үшін **EFFECT +** немесе **EFFECT -** түймелерін басыңыз.

### ЕСКЕРТПЕ

- Өшірілген кезде, DJ әсері режимінің әдепкі параметрлерін орнату үшін құрылғыдағы немесе қашықтан басқару пультіндегі  түймесін басып, 5 секундтан артық ұстап тұрыңыз.

# 07 SAMSUNG SOUND TOWER (GIGA PARTY AUDIO) ҚОЛДАНБАСЫН ПАЙДАЛАНУ

## Samsung Sound Tower (Giga Party Audio) қолданбасын орнатыңыз

Бұл өнімді өзіңіздің смарт құрылғыңызбен және Samsung Sound Tower (Giga Party Audio) қолданбасымен басқару үшін Google Play Store немесе Apple App Store сервистерінен Samsung Sound Tower (Giga Party Audio) қолданбасын жүктеп, оны смарт құрылғыңызға орнатыңыз.

### ЕСКЕРТПЕЛЕР

- Samsung Sound Tower (Giga Party Audio) қолданбасы мобильді телефон құрылғыларындағы Android жүйесінің Android OS 6.0 немесе одан кейінгі нұсқаларымен үйлесімді.
- Samsung Sound Tower (Giga Party Audio) қолданбасы Apple мобильді құрылғыларындағы iOS жүйесінің iOS 10.0 немесе одан кейінгі нұсқаларымен үйлесімді.

Онлайн дүкенде іздеуге арналған сөз: Samsung Sound Tower немесе Samsung Giga Party Audio



## Samsung Sound Tower (Giga Party Audio) қолданбасын іске қосу

Samsung Sound Tower (Giga Party Audio) қолданбасын іске қосу және қолдану үшін смарт құрылғыңыздағы Samsung Sound Tower (Giga Party Audio) белгішесін басыңыз да, экрандағы нұсқауларды орындаңыз.



# 08 АҚАУЛАРДЫ ІЗДЕУ ЖӘНЕ ЖОЮ

Көмекке жүгінбестен бұрын келесілерді тексеріңіз.

## Құрылғы қосылмайды.

### Қуат баусымы розеткаға сұғылған ба?

→ Қуат баусымын розеткаға сұғыңыз.

### Түймені басқан кезде функция жұмыс істемейді.

#### Ауада статикалық электр көзі бар ма?

→ Қуат баусымын суырып, қайтадан жалғаңыз.

### BT режимінде дыбыс жоғалып кетеді.

→ 14-беттегі Bluetooth қосу бөлімдерін қараңыз.

## Дыбыс шықпайды.

### «Дыбыссыз» функциясы қосулы ма?

→ «Дыбыссыз» функциясын өшіру үшін

 (Дыбыссыз) түймесін басыңыз.

### Минималды дыбыс деңгейі орнатылған ба?

→ Дыбыс деңгейін реттеңіз.

### Қашықтан басқару пульті жұмыс істемейді.

#### Батареялар тозған ба?

→ Жаңа батареялармен ауыстырыңыз.

#### Қашықтан басқару пульті мен Sound Tower негізгі құрылғысы арасындағы қашықтық тым алыс па?

→ Қашықтан басқару пультін Sound Tower негізгі құрылғысына жақындатыңыз.

### Stereo тобы байланысы жұмыс істемейді.

#### Жүйе сымсыз Group Play режимінде ме?

→ Сымсыз Group Play режимін өшіріңіз де, Stereo тобы режимін қайтадан қосып көріңіз.

### Bluetooth байланысын орнату мүмкін емес.

#### Басқа жүйеге қосылған жүйе сымсыз Group Play режимінде немесе Stereo тобы режимінде ме?

→ Сымсыз Group Play немесе Stereo тобы режимін өшіргеннен кейін Bluetooth қайтадан қосып көріңіз.

#### Бұған дейін екі Bluetooth құрылғысы қосылып қойған ба?

→ Өзге Bluetooth байланыстарын өшіргеннен кейін ағымдағы Bluetooth қайтадан қосып көріңіз.

### PAIRING түймесі жұмыс істемейді.

#### Жүйе сымсыз Group Play режимінде немесе Stereo тобы режимінде ме?

→ Сымсыз Group Play немесе Stereo тобы режимін өшіргеннен кейін тағы бір тексеріп көріңіз.

#### Мен HOST (MAIN) жүйесін Group Play немесе Stereo топ сымсыз қосылымында басқасына ауыстырғым келеді.

→ Group Play режимін өшіріңіз, алдымен HOST үшін жасағыңыз келетін динамикті нұқыңыз, ал экранда «HOST» хабары пайда болғаннан кейін, қалғандарын кезекпен қосыңыз.

→ Stereo топ режимінде MAIN тіркеледі. Сіз басқаларды MAIN ретінде өзгерте алмайсыз.

#### AUX1 немесе AUX2 файлдарын жаңа пәрмен берместен 8 сағаттан артық ойнатқым келеді.

→ Автоматты түрде сөндіру функциясын өшіру үшін AUX1 немесе AUX2 режимінде  түймесін басып, 5 секундтан артық ұстап тұрыңыз. ON-AUTO POWER DOWN күйін OFF-AUTO POWER DOWN күйіне өзгертіңіз.

---

**Мен SUB-ді Group play-ге қоса алмаймын.**

- 1 сағаттан кейін HOST қосудан кез-келген қосымша SUB бұғаттайды. HOST-та **GROUP PLAY** батырмасын басыңыз да, «**HOST**» хабарламасы көрсеткеннен кейін, SUB-ты қайта қосуға болады.

---

**«Сымсыз/Сымды Топтық ойнату/Stereo қосу/Bluetooth» байланысын орнату мүмкін емес.****Жүйелер арасындағы қашықтық тым үлкен бе?**

- «Сымсыз/Сымды Топтық ойнату/Stereo қосу/Bluetooth» байланысын жүйеден 1 метр қашықтықта орнату ұсынылады.
- Sound Tower жүйелері арасындағы жұмыс қашықтығын 10 метрден асырмау ұсынылады.



---

Qualcomm aptX is a product of Qualcomm Technologies, Inc. and/or its subsidiaries. Qualcomm is a trademark of Qualcomm Incorporated, registered in the United States and other countries. aptX is a trademark of Qualcomm Technologies International, Ltd., registered in the United States and other countries.

---

## 09 ЛИЦЕНЗИЯ

---



The Bluetooth® word mark and logos are registered trademarks owned by the Bluetooth SIG, Inc. and any use of such marks by Samsung Electronics Co., Ltd. is under license. Other trademarks and trade names are those of their respective owners.

---



---

## 10 АШЫҚ КӨЗ ЛИЦЕНЗИЯСЫ ТУРАЛЫ ЕСКЕРТУ

Ашық бастапқы кодқа байланысты сұрақтар мен өтініштеріңізді электрондық пошта ([oss.request@samsung.com](mailto:oss.request@samsung.com)).

# 11 ҚЫЗМЕТ ТУРАЛЫ МАҢЫЗДЫ ЕСКЕРТУ

- Осы пайдаланушы нұсқаулығындағы суреттер мен кескіндер тек анықтама ретінде берілген және өнімнің нақты түрі өзгеше болуы мүмкін.
- Төмендегі жағдайдың бірінде әкімшілік ақы алынуы мүмкін:
  - (a) инженер өтініш бойынша шақырылса, бірақ өнімде ешқандай ақау болмаса (яғни, осы пайдаланушы нұсқаулығын оқымағансыз);
  - (b) құрылғыны жөндеу орталығына апарсаңыз, бірақ өнімде ешқандай ақау болмаса (яғни, осы пайдаланушы нұсқаулығын оқымағансыз).
- Мұндай әкімшілік ақының көлемі қандай да бір жұмыс орындалмастан немесе үйге бармастан бұрын хабарланады.

# 12 ТЕХНИКАЛЫҚ СИПАТТАМАЛАРЫ ЖӘНЕ НҰСҚАУЛЫҚ

## Техникалық Сипаттар

### Акустикалық жүйе

Үлгі атауы	MX-T40	
Қуат көзі	Айнымалы тоқ 220-240В~50/60Гц	
Қуат тұтынуы	35Вт	
USB	5V/0,5A	
Салмағы	6,8 кг	
Өлшемдері (ені x биіктігі x қалыңдығы)	291,5 x 530,5 x 268,0 мм	
Жұмыс Істеу Температурасы	+5°C пен +35°C арасында	
Жұмыс Істеу Ылғалдылығы	10 % пен 75 % арасында	
ҚҮШЕЙТКІШ Қуат тұтынуы	Жоғары жиілікті динамик	50Вт x 2, 8 ом
	Дыбыс зорайтқыш	100Вт x 2, 4 ом
СЫМСЫЗ ҚҰРЫЛҒЫНЫҢ ШЫҒЫС ҚУАТЫ BT таратқышының максималды қуаты		
2,4 ГГц – 2,4835 ГГц шамасында 100 мВт		
Bluetooth Портын өшіру әдісі		Bluetooth Power функциясын өшіру үшін <b>BASS</b> түймесін 5 секундтан артық басып тұрыңыз.

## ЕСКЕРТПЕЛЕР

- Samsung Electronics Co., Ltd компаниясы техникалық сипаттамаларды алдын ала хабарламастан өзгерту құқығын өзінде қалдырады.
- Салмақ пен өлшем мәндері шамамен алынған.



- Импорртаушы : «SAMSUNG ELECTRONICS CENTRAL EURASIA» (САМСУНГ ЭЛЕКТРОНИКС ЦЕНТРАЛЬНАЯ ЕВРАЗИЯ) ЖШС  
Қазақстан Республикасы, 050059, Алматы қаласы, Медеу ауданы, Әл-Фараби даңғылы, 36 үй, 3, 4 қабат  
Импортер : TOO «SAMSUNG ELECTRONICS CENTRAL EURASIA» (САМСУНГ ЭЛЕКТРОНИКС ЦЕНТРАЛЬНАЯ ЕВРАЗИЯ)  
Республика Казахстан, 050059, г. Алматы, Медеуский район, пр. Аль-Фараби, д. 36, 3, 4 этажи
- Өндіруші : Самсунг Электроникс Ко., Лтд.  
129, Самсунг-ро, Ёнгтонг-гу, Сувон-си, Гунги-до, 16677, Корея Республикасы
- Производитель : Самсунг Электроникс Ко., Лтд.  
129, Самсунг-ро, Енгтонг-гу, Сувон-си, Кёнги-до, 16677, Республика Корея
- Бұл өнім «SAMSUNG ELECTRONICS CO., LTD.» толық өндірістік бақылауында өндірілген. Өндіруші атауы (үлгісіне және көрсетілген заттаңбасына байланысты): ТСЛ Текнолоджи Электроникс (Гуйчжоу) Ко., ЖШС. Үшінші зауыт №988, Люэнь Фат роуд солтүстік жағы, Тонгкяо өндірістік базасы, Жонгкай жоғары технологиялық аймағы, Гуйчжоу, Гуаньдун, Қытай
- Өндірілген күнін өнімдегі затбелгіден қараңыз.



### [Осы өнімдегі батареяларды дұрыс тастау]

#### **(Бөлек жинау жүйелері бар елдерде қол жетімді)**

Батареяда, нұсқаулықта немесе қаптамада көрсетілген бұл белгі осы өнімдегі батареялар қызметі аяқталғаннан кейін өзге үй қалдықтарымен бірге тасталмауы тиіс екенін көрсетеді. Белгі тұрса, Hg, Cd немесе Pb химиялық таңбалары батареядағы сынап, кадмий немесе қорғасын мөлшері 2006/66 ЕО директивасында көрсетілген деңгейлерден жоғары екенін білдіреді.

Батареяларды тиісті түрде тастамаса, бұл заттар адам денсаулығына немесе қоршаған ортаға зардап тигізуі мүмкін.

Табиғи ресурстарды қорғау және материалдардың қайта пайдалануын ынталандыру үшін, батареяларды өзге қалдықтардан тыс ұстап, жергілікті батареяларды қайтару жүйесі арқылы қайта өңдеңіз.



### **Осы мониторды дұрыс тастау (қоқыс электр және электрондық жабдықтар)**

#### **(Бөлек жинау жүйелері бар елдерде қол жетімді)**

Монитордағы, керек-жарақтардағы немесе әдебиеттегі бұл белгі монитор және оның электрондық керек-жарақтарын (мысалы, зарядтағыш, гарнитура, USB кабелі) жұмыс мерзімінің соңында басқа үй қоқысымен бірге тастамау керек екенін білдіреді. Басқарылмайтын қоқысты тастаудан қоршаған ортаға немесе адам денсаулығына мүмкін зиянды болдырмау үшін материалдық ресурстардың қоршаған ортаға зиянсыз қайта пайдаланылуын ынталандыру үшін бұл заттарды басқа қоқыс түрлерінен бөліңіз және жауапкершілікпен тастаңыз.

Үй пайдаланушылары осы заттарды қоршаған ортаға қауіпсіз қайта пайдалану мақсатында қайда және қалай апара алатыны туралы мәліметтер алу үшін осы өнімді сатып алған сатушыға немесе жергілікті мекемеге хабарласу керек.

Өнеркәсіптік тұтынушылар жеткізушіге хабарласуы және сатып алу келісімінің шарттарын тексеруі керек. Бұл мониторды және оның электрондық керек-жарақтарын тастау кезінде басқа пайдаланылған орамның қалдықтарымен араластырмау керек.



© 2020 Samsung Electronics Co., Ltd. Барлық құқықтары қорғалған.

## ДҮНИЕЖҮЗІЛІК SAMSUNG КОМПАНИЯСЫНА хабарласыңыз

Samsung өнімдеріне қатысты қандай да бір сауалдарыңыз немесе пікірлеріңіз болса, SAMSUNG тұтынушыларды қолдау орталығына хабарласыңыз.

Area	Contact Centre ☎	Web Site
■ CIS		
RUSSIA	8-800-555-55-55	<a href="http://www.samsung.com/ru/support">www.samsung.com/ru/support</a>
BELARUS	810-800-500-55-500	<a href="http://www.samsung.com/support">www.samsung.com/support</a>
GEORGIA	0-800-555-555	
ARMENIA	0-800-05-555	
AZERBAIJAN	0-88-555-55-55	
KAZAKHSTAN	8-10-800-500-55-500 (GSM: 7799)	<a href="http://www.samsung.com/kz_ru/support">www.samsung.com/kz_ru/support</a>
UZBEKISTAN	00-800-500-55-500 (GSM: 7799)	<a href="http://www.samsung.com/uz_ru/support">www.samsung.com/uz_ru/support</a>
KYRGYZSTAN	00-800-500-55-500 (GSM: 9977)	<a href="http://www.samsung.com/support">www.samsung.com/support</a>
TAJIKISTAN	8-10-800-500-55-500 (GSM: 8888)	
MONGOLIA	1800-25-55	
UKRAINE	0-800-502-000	<a href="http://www.samsung.com/ua/support">www.samsung.com/ua/support</a>
MOLDOVA	+373-22-667-400	<a href="http://www.samsung.com/support">www.samsung.com/support</a>