

**SAMSUNG**

# ПОЛНОЕ РУКОВОДСТВО

---

**HW-MS750 / HW-MS751**

Удивительные возможности

Благодарим за приобретение устройства компании Samsung.

Для наилучшего обслуживания

зарегистрируйте свое устройство по адресу:







[www.samsung.com/register](http://www.samsung.com/register)





# МЕРЫ ПРЕДОСТОРОЖНОСТИ

## ПРЕДУПРЕЖДЕНИЯ ДЛЯ БЕЗОПАСНОГО ИСПОЛЬЗОВАНИЯ

ВО ИЗБЕЖАНИЕ ПОРАЖЕНИЯ ЭЛЕКТРИЧЕСКИМ ТОКОМ НЕ ОТКРЫВАЙТЕ КРЫШКУ (ИЛИ ЗАДНЮЮ ПАНЕЛЬ) УСТРОЙСТВА.

ВНУТРИ УСТРОЙСТВА ОТСУТСТВУЮТ ДЕТАЛИ, РЕМОНТ КОТОРЫХ МОЖЕТ ВЫПОЛНЯТЬ ПОЛЬЗОВАТЕЛЬ. ОБСЛУЖИВАНИЕ ДОЛЖНО ПРОИЗВОДИТЬСЯ КВАЛИФИЦИРОВАННЫМИ СПЕЦИАЛИСТАМИ.

	<b>ВНИМАНИЕ ОПАСНОСТЬ ПОРАЖЕНИЯ ЭЛЕКТРИЧЕСКИМ ТОКОМ НЕ ОТКРЫВАТЬ!</b>	
	Этот символ свидетельствует о наличии внутри устройства высокого напряжения. Любой контакт с деталями внутри устройства представляет опасность.	
	Этот символ обозначает, что к устройству прилагается важный документ, касающийся основных операций и технического обслуживания.	
	Изделие класса II: этот символ означает, что данное изделие не требует заземления.	
	Напряжение переменного тока: этот символ означает, что указанное номинальное напряжение относится к переменному току.	

	Напряжение постоянного тока: этот символ означает, что указанное номинальное напряжение относится к постоянному току.
	Внимание!, Перед использованием ознакомьтесь с инструкциями: этот символ призывает пользователей ознакомиться со сведениями по безопасности, приведенными в руководстве пользователя.
	Символ «не для пищевой продукции» применяется в соответствие с техническим регламентом Таможенного союза "О безопасности упаковки" 005/2011 и указывает на то, что упаковка данного продукта не предназначена для повторного использования и подлежит утилизации. Упаковку данного продукта запрещается использовать для хранения пищевой продукции.
	Символ «петля Мебиуса» указывает на возможность утилизации упаковки. Символ может быть дополнен обозначением материала упаковки в виде цифрового и/или буквенного обозначения.

### ПРЕДУПРЕЖДЕНИЕ :

Чтобы снизить риск возникновения пожара или поражения электрическим током, не подвергайте это устройство воздействию дождя или влаги.

- Чтобы отключить устройство от электросети, необходимо извлечь вилку кабеля питания из розетки, соответственно, вилка всегда должна содержаться в исправном состоянии.

## ВНИМАНИЕ

- Не подвергайте это устройство воздействию воды. Не ставьте на устройство предметы, заполненные жидкостью, например вазы.
- Для полного отключения питания устройства следует извлечь вилку из розетки. Поэтому вилка должна быть всегда доступна.

## МЕРЫ ПРЕДОСТОРОЖНОСТИ

1. Убедитесь, что бытовой источник питания переменного тока соответствует идентификационной наклейке, расположенной на задней панели вашего устройства. Установите устройство горизонтально на подходящую поверхность (мебель), обеспечив достаточно места вокруг него для вентиляции 7 - 10 см. Убедитесь, что вентиляционные отверстия не перекрыты. Не устанавливайте устройство на усилители или другое оборудование, которое может сильно нагреться. Данное устройство предназначено для продолжительного использования. Для отключения устройства отсоедините сетевую вилку из розетки. Если устройство не используется в течение длительного времени, отключите его от сети.
2. Во время грозы отсоединяйте сетевую вилку от розетки. Скачки напряжения питания во время грозы могут повредить устройство.

3. Не подвергайте устройство воздействию прямых солнечных лучей и других источников тепла. Это может вызвать перегрев и привести к неисправности устройства.
4. Защищайте проигрыватель от попадания влаги (например, вода из вазы), не подвергайте его чрезмерному нагреванию (например, не ставьте рядом с камином) и не оставляйте вблизи устройств, излучающих сильные магнитные или электрические поля. В случае неисправной работы устройства отсоедините кабель питания от источника переменного тока. В случае неисправной работы устройства отсоедините кабель питания от источника переменного тока. Устройство предназначено только для личного использования. При хранении устройства в условиях низкой температуры возможно образование конденсата. При транспортировке устройства в зимнее время не включайте его приблизительно в течение 2 часов, пока температура устройства не достигнет комнатной температуры.
5. Батареи, используемые в данном устройстве, содержат вредные для окружающей среды химические элементы. Не выбрасывайте батареи в корзину с бытовыми отходами. Не бросайте батареи в огонь. Не допускайте короткого замыкания или нагревания батарей, не разбирайте их. При неправильной замене батареи существует опасность взрыва. Для замены используйте только такие же или аналогичные батареи.

# ОБ ЭТОМ РУКОВОДСТВЕ

Руководство пользователя состоит из двух частей: настоящее напечатанное на бумаге РУКОВОДСТВО ПОЛЬЗОВАТЕЛЯ и подробное ПОЛНОЕ РУКОВОДСТВО, которое можно скачать.



## РУКОВОДСТВО ПОЛЬЗОВАТЕЛЯ

Смотрите данное руководство для инструкций по технике безопасности, установки продукта, компонентов, соединений и спецификации продукта.



## ПОЛНОЕ РУКОВОДСТВО

Доступ к полному руководству возможен посредством онлайн-центра поддержки клиентов компании Samsung путем сканирования QR-кода.

Для просмотра руководства на компьютере или мобильном устройстве, загрузите руководство в формате документа с веб-сайта. (<http://www.samsung.com/support>)

Конструкция, характеристики и экран приложения могут быть изменены без предварительного уведомления.

# СОДЕРЖАНИЕ

<b>01</b>	<b>Проверка компонентов</b>	<b>2</b>
	Установка батареек перед использованием пульта дистанционного управления (2 батарейки AA)	2
<b>02</b>	<b>Обзор устройства</b>	<b>3</b>
	Передняя панель / правая панель устройства Soundbar	3
	Нижняя панель устройства Soundbar	4
<b>03</b>	<b>Подключение устройства Soundbar</b>	<b>5</b>
	Подключение электропитания	5
<b>04</b>	<b>Подключение к ТВ</b>	<b>7</b>
	Способ 1. Подключение с помощью кабеля	7
	– Подключение с помощью оптического кабеля	7
	– Подключение ТВ с помощью кабеля HDMI	8
	Способ 2. Беспроводное подключение	9
	– Подключение телевизора с помощью Bluetooth	9
	– Подключение через Wi-Fi	11

<b>05</b>	<b>Подключение к внешнему устройству</b>	<b>13</b>
	Подключение с помощью оптического или аналогового аудиокабеля (AUX)	13
	Подключение с помощью кабеля HDMI	14
<b>06</b>	<b>Подключение мобильного устройства</b>	<b>15</b>
	Способ 1. Подключение с помощью Bluetooth	15
	Способ 2. Подключение через Wi-Fi (беспроводная сеть)	18
<b>07</b>	<b>Использование пульта дистанционного управления</b>	<b>20</b>
	Как использовать пульт дистанционного управления	20
	Регулировка громкости устройства Soundbar с помощью пульта дистанционного управления ТВ	23
	Использование скрытых кнопок	24
	Выходные характеристики для различных режимов звукового эффекта	24
<b>08</b>	<b>Обновление программного обеспечения</b>	<b>25</b>
<b>09</b>	<b>Установка настенного крепления</b>	<b>25</b>
	Меры предосторожности при установке	25
	Компоненты для крепления на стену	25
	Монтаж Держателя кабеля	27
<b>10</b>	<b>Поиск и устранение неисправностей</b>	<b>28</b>
<b>11</b>	<b>Лицензия</b>	<b>29</b>
<b>12</b>	<b>Примечание относительно лицензии с открытым исходным кодом</b>	<b>29</b>
<b>13</b>	<b>Важное примечание об обслуживании</b>	<b>30</b>
<b>14</b>	<b>Спецификации и руководство</b>	<b>30</b>
	Технические характеристики	30

# 01 ПРОВЕРКА КОМПОНЕНТОВ

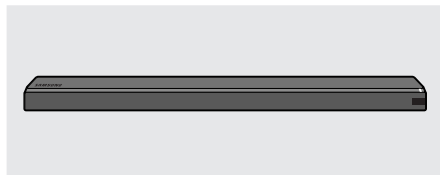

Основное устройство Soundbar



Пульт дистанционного управления / батарейки



Сетевой шнур

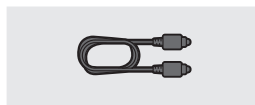

Оптический кабель



Держателя кабеля



Винт

- Для компонентов настенного крепления устройства Soundbar, см. стр. 25.
- См. стр. 25 для инструкций по способу применения **Держателя кабеля**.
- Для приобретения дополнительных компонентов или опциональных кабелей, обратитесь в сервис-центр Samsung или в службу поддержки Samsung.
- Внешний вид принадлежностей может отличаться от изображений в настоящем руководстве.

## Установка батареек перед использованием пульта дистанционного управления (2 батарейки AA)

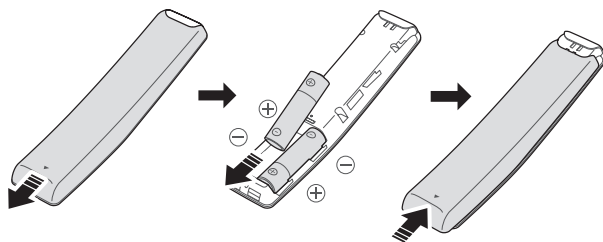

Сдвиньте крышку батарейного отсека в направлении стрелки, пока она не будет полностью удалена. Вставьте 2 батарейки AA (1,5 В), расположив их в правильной полярности. Задвиньте крышку батарейного отсека на место.

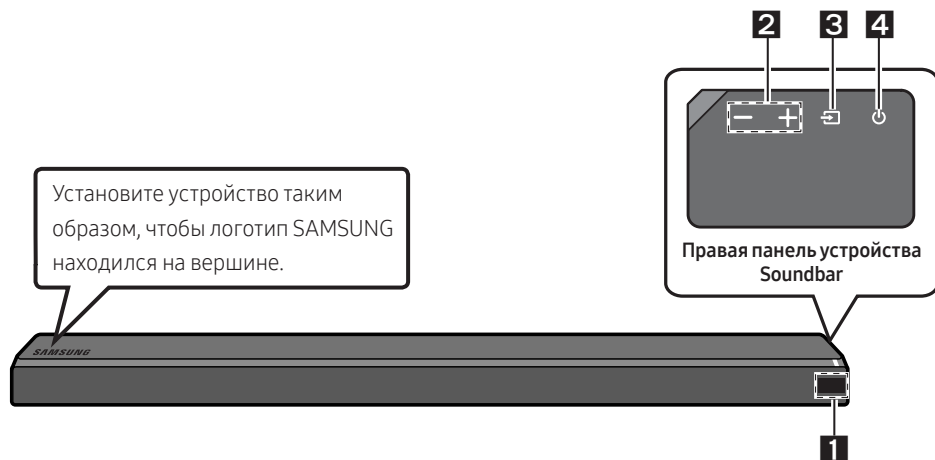

## 02 ОБЗОР УСТРОЙСТВА

### Передняя панель / правая панель устройства Soundbar



<b>1</b>	<b>Дисплей</b> Отображает статус устройства и текущий режим.														
<b>2</b>	<b>Кнопка +/- (громкость)</b> Регулирует громкость. <ul style="list-style-type: none"><li>• При регулировке, на переднем дисплее устройства Soundbar отображается уровень громкости.</li></ul>														
<b>3</b>	<b>Кнопка  (источник сигнала)</b> Выбор режима входящего источника сигнала. <table border="1"><thead><tr><th>Режим ввода</th><th>Дисплей</th></tr></thead><tbody><tr><td>Оптический цифровой вход</td><td>D.IN</td></tr><tr><td>Вход ARC (HDMI OUT)</td><td>D.IN → TV ARC (Автоматическое преобразование)</td></tr><tr><td>Вход AUX</td><td>AUX</td></tr><tr><td>Вход HDMI</td><td>HDMI 1 / HDMI 2</td></tr><tr><td>Режим Wi-Fi</td><td>WIFI</td></tr><tr><td>Режим BLUETOOTH</td><td>BT</td></tr></tbody></table> <ul style="list-style-type: none"><li>• Для того чтобы включить режим "BT PAIRING", переключите источник сигнала в режим "BT", а затем нажмите и удерживайте кнопку  (источник сигнала) более 5 секунд.</li></ul>	Режим ввода	Дисплей	Оптический цифровой вход	D.IN	Вход ARC (HDMI OUT)	D.IN → TV ARC (Автоматическое преобразование)	Вход AUX	AUX	Вход HDMI	HDMI 1 / HDMI 2	Режим Wi-Fi	WIFI	Режим BLUETOOTH	BT
Режим ввода	Дисплей														
Оптический цифровой вход	D.IN														
Вход ARC (HDMI OUT)	D.IN → TV ARC (Автоматическое преобразование)														
Вход AUX	AUX														
Вход HDMI	HDMI 1 / HDMI 2														
Режим Wi-Fi	WIFI														
Режим BLUETOOTH	BT														
<b>4</b>	<b>Кнопка  (питание)</b> Включение и выключение питания.														

- При подключении кабеля питания переменного тока кнопка питания заработает через 4–6 секунд.
- После включения питания устройство сможет воспроизводить звук через 4 - 5 секунд.
- Если требуется прослушивать звук только через систему Soundbar, необходимо отключить динамики телевизора в меню настройки звука телевизора. См. руководство пользователя, прилагаемое к ТВ.

## Нижняя панель устройства Soundbar

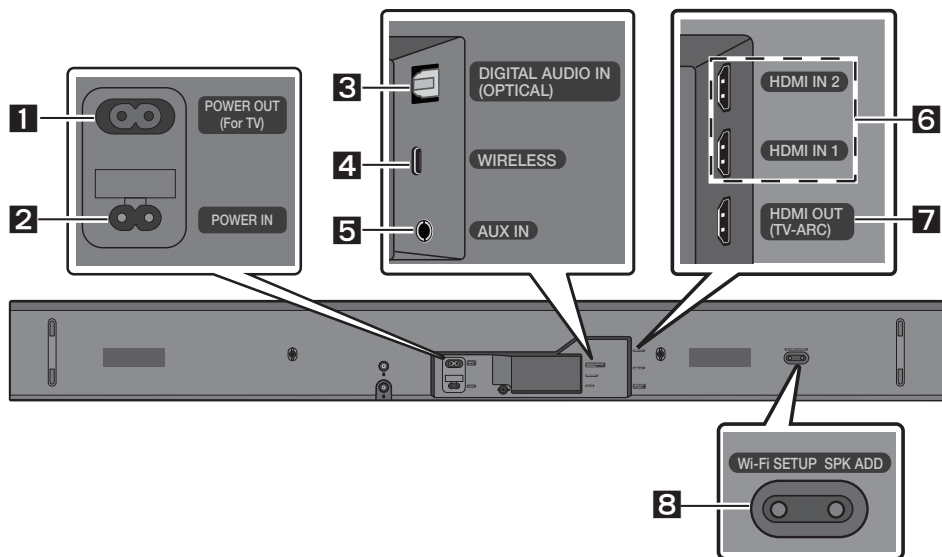

<b>1</b>	<p><b>POWER OUT (For TV)</b></p> <p>Подключите кабель питания к телевизору Samsung, подключенному к устройству Soundbar и установленному на стене с помощью комплекта для настенного крепления (WMN300SB - не входит в комплект поставки).</p>
<b>2</b>	<p><b>POWER IN</b></p> <p>Подключите кабель питания переменного тока устройства Soundbar.</p>
<b>3</b>	<p><b>DIGITAL AUDIO IN (OPTICAL)</b></p> <p>Подключение к цифровому (оптическому) выходу внешнего устройства.</p>
<b>4</b>	<p><b>WIRELESS</b></p> <p>Прикрепите беспроводной адаптер, который соединяет устройство Soundbar с динамиками объемного звучания и с сабвуфером без использования проводов. (Динамик объемного звучания, сабвуфер и беспроводной адаптер продаются отдельно.)</p> <ul style="list-style-type: none"> <li>• Гнездо <b>WIRELESS</b> не совместимо с USB.</li> <li>• Наличие сабвуферов зависит от области. Проверить наличие можно, пройдя по <a href="http://www.samsung.com/support">http://www.samsung.com/support</a>.</li> </ul>



<b>5</b>	<b>AUX IN</b> Подключение к аналоговому выходу внешнего устройства.
<b>6</b>	<b>HDMI IN 1, HDMI IN 2</b> Одновременный ввод цифровых видео- и аудиосигналов с помощью кабеля HDMI. Подключение к выходу HDMI внешнего устройства.
<b>7</b>	<b>HDMI OUT (TV-ARC)</b> Подключение к гнезду HDMI (ARC) на ТВ.
<b>8</b>	<b>Wi-Fi SETUP / SPK ADD</b> Подключение к беспроводной сети (Wi-Fi) посредством приложения <b>Samsung Multiroom</b> .

- При отсоединении кабеля питания от настенной розетки, потяните за штепсель. Не тяните за кабель.
- Не подключайте данный блок или другие компоненты к розетке переменного тока, пока не выполнены все соединения между компонентами.

## 03 ПОДКЛЮЧЕНИЕ УСТРОЙСТВА SOUNDBAR

### Подключение электропитания

- Характеристики необходимого источника электропитания и потребления электроэнергии указаны на наклейке на корпусе устройства. (Наклейка: Нижняя панель основного устройства Soundbar)

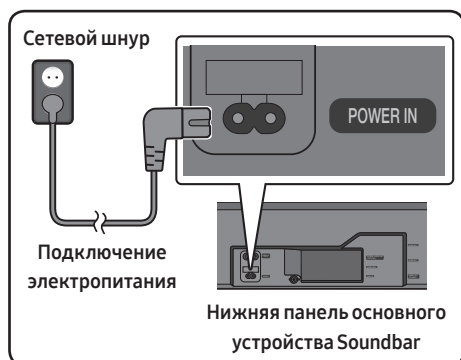

- Подключите предоставленный кабель питания в гнездо **POWER IN**.



- Гнездо **POWER OUT** используется для подачи питания к телевизору Samsung, установленному на стене с помощью комплекта для настенного крепления (WMN300SB - не входит в комплект поставки).
- Гнездо **POWER OUT** дает возможность подключения только к телевизору Samsung, который использует 2-контактный кабель питания и потребляет энергию 400 Вт или меньше. (Подключение гнезда к устройству, которое потребляет более 400 Вт, может привести к повреждению устройства Soundbar или к неисправности.)



Список телевизоров Samsung, совместимых с комплектом для настенного крепления WMN300SB и гнездом **POWER OUT**, см. в руководстве пользователя для комплекта для настенного крепления WMN300SB. Для просмотра руководства перейдите по ссылке: <http://www.samsung.com/support>.

## 04 ПОДКЛЮЧЕНИЕ К ТВ

Прослушайте звук телевизора с устройства Soundbar с помощью проводной или беспроводной связи.

- Когда устройство Soundbar подключено к выбранным телевизорам Samsung, устройством Soundbar можно управлять с помощью пульта дистанционного управления телевизора.
  - Во время использования оптического кабеля, данная функция может поддерживаться телевизорами Samsung Smart TV 2017 года выпуска, которые поддерживают Bluetooth.
  - Данная функция также позволяет использовать меню телевизора для регулировки звукового поля и различных настроек, а также громкости и отключения звука.

### Способ 1. Подключение с помощью кабеля

#### Подключение с помощью оптического кабеля

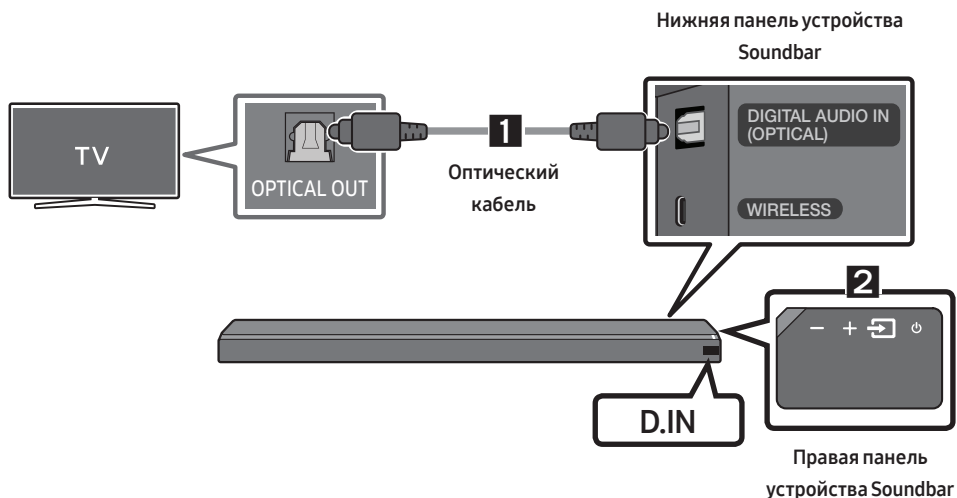

1. Подключите разъем **DIGITAL AUDIO IN (OPTICAL)** на устройстве Soundbar к разъему OPTICAL OUT на ТВ при помощи цифрового оптического кабеля.
2. Нажмите кнопку  (**источник сигнала**) на правой панели или пульте дистанционного управления, а затем выберите режим "D.IN"

#### Auto Power Link

Функция Auto Power Link автоматически включается при включении телевизора.

1. Подключите устройство Soundbar и ТВ с помощью цифрового оптического кабеля.
2. Нажмите кнопку  (**источник сигнала**) на правой панели или пульте дистанционного управления, а затем выберите опцию "D.IN".

3. Нажмите кнопку **Влево** на пульте дистанционного управления в течение 5 секунд для включения или выключения функции Auto Power Link.
- Функция Auto Power Link включена (ON) по умолчанию.  
(Для выключения данной функции, выключите Auto Power посредством устройства Soundbar.)
  - В зависимости от подключенного устройства, функция Auto Power Link может не работать.
  - Данная функция доступна лишь в режиме **“D.IN”**.



## Подключение ТВ с помощью кабеля HDMI

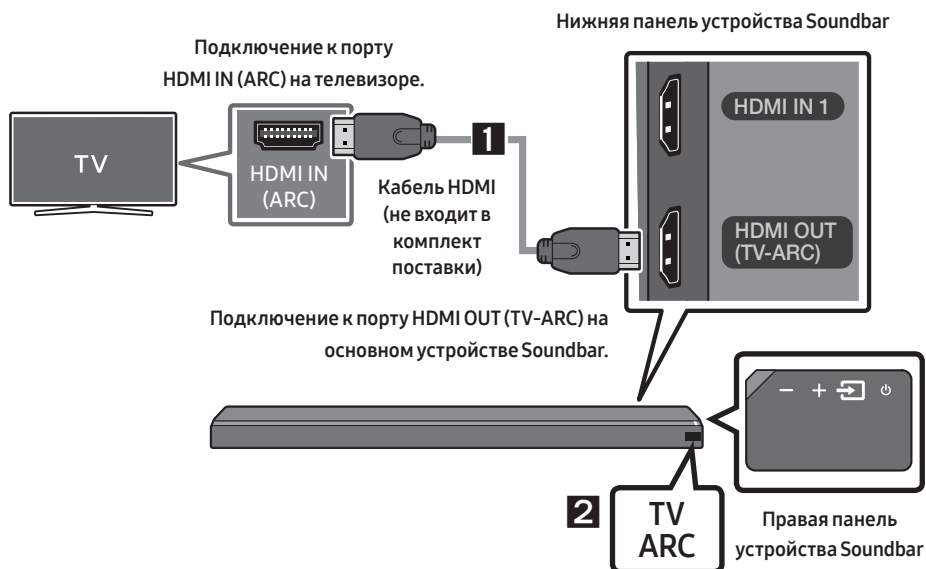

1. Включив устройство Soundbar и телевизор, подключите кабель HDMI (не входит в комплект поставки), как показано на рисунке.
2. **“TV ARC”** отображается на окне дисплея основного устройства Soundbar и воспроизводится звук ТВ с устройства Soundbar.
  - Если звук ТВ не слышен, нажмите кнопку  (**источник сигнала**) на пульте дистанционного управления или на правой панели устройства Soundbar, чтобы переключиться в режим **“D.IN”**. На экране попеременно отображаются **“D.IN”** и **“TV ARC”** и воспроизводится звук ТВ.
  - Если **“TV ARC”** не отображается на окне дисплея основного устройства Soundbar, убедитесь в том, что кабель подключен к правильному порту.
  - Используйте кнопки регулировки громкости на пульте дистанционного управления для изменения громкости на устройстве Soundbar.

## ЗАМЕТКИ

- HDMI представляет собой интерфейс, который позволяет выполнять цифровую передачу видео- и аудиоданных с помощью всего одного разъема.
- Если на телевизоре имеется порт ARC, подключите кабель HDMI к порту HDMI IN (ARC).
- Рекомендуется по возможности использовать кабель HDMI без сердечника. В случае использования кабеля HDMI с сердечником, используйте тот кабель, диаметр которого меньше 14 мм.
- Anynet+ должен быть включен.
- Данная функция не доступна, если кабель HDMI не поддерживает функцию ARC.

## Способ 2. Беспроводное подключение



### Подключение телевизора с помощью Bluetooth

При подключении телевизора с помощью Bluetooth, возможно прослушивание стерео звука без необходимости подключения кабелей.

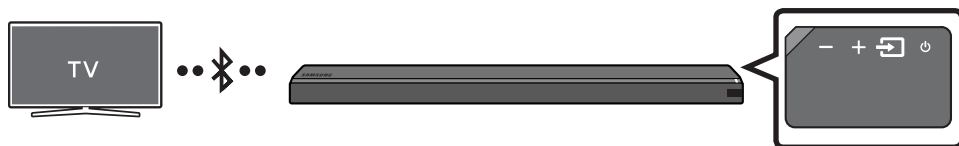
- Возможно одновременное подключение только одного телевизора.



### Начальное подключение

1. Нажмите кнопку  (**источник сигнала**) на правой панели или пульте дистанционного управления, а затем выберите опцию **"BT"**.
2. Измените **"BT"** на **"BT PAIRING"**.
  - При появлении **"BT READY"**, нажмите и удерживайте кнопку  (**источник сигнала**) на правой панели устройства Soundbar или пульте дистанционного управления более 5 секунд для отображения **"BT PAIRING"**.
  - В режиме **"BT PAIRING"**, на правой кромке устройства Soundbar мигает синий светодиодный индикатор.
3. Выберите режим Bluetooth на ТВ. (Для дополнительной информации, см. руководство телевизора.)
4. Выберите **"[AV] Samsung Soundbar MSxxx"** из списка на экране телевизора. Доступное устройство Soundbar отображается с сообщением **"Need Pairing"** или **"Paired"** в списке устройств Bluetooth на ТВ. Для подключения к устройству Soundbar, выберите сообщение и установите соединение.
  - При подключении телевизора, на переднем дисплее устройства Soundbar отображается **[Имя ТВ] → "BT"**.
5. Теперь возможно прослушивание звука телевизора с устройства Soundbar.

## При ошибке подключения устройства

- При появлении в списке ранее подключенного устройства Soundbar (например, “[AV] Samsung Soundbar MSxxx”), удалите его.
- В режиме “BT”, нажмите и удерживайте кнопку  (источник сигнала) более 5 секунд на правой панели устройства Soundbar или на пульте дистанционного управления, чтобы переключиться в режим “BT PAIRING”. Затем выберите “[AV] Samsung Soundbar MSxxx” из списка поиска телевизора.

## Что означают статусы BT READY и BT PAIRING?

- **BT READY** : В данном режиме возможно выполнение поиска ранее подключенных телевизоров или подключение к устройству Soundbar с ранее подключенного мобильного устройства.
- **BT PAIRING** : В данном режиме возможно подключение к новому устройству. (В режиме “BT”, нажмите и удерживайте кнопку  (источник сигнала) более 5 секунд на правой панели устройства Soundbar или на пульте дистанционного управления.)

## ЗАМЕТКИ

- При запросе PIN-кода во время подключения устройства Bluetooth, введите <0000>.
- В режиме подключения Bluetooth, соединение Bluetooth может быть потеряно, если расстояние между устройством Soundbar и устройством Bluetooth превышает 10 м.
- Устройство Soundbar автоматически выключается через 5 минут в состоянии готовности.
- Устройство Soundbar может не выполнять поиск устройств Bluetooth или не подключаться должным образом в следующих условиях:
  - При наличии мощного электрического поля вокруг устройства Soundbar.
  - При одновременном сопряжении нескольких устройств Bluetooth с устройством Soundbar.
  - При включенном либо находящемся не на месте устройстве Bluetooth или в случае сбоя.
- Электронные устройства могут вызывать радиопомехи. Устройства, генерирующие электромагнитные волны, следует держать подальше от основного устройства Soundbar, например, микроволновые печи, устройства беспроводной локальной сети и т.д.

## Отключение устройства Soundbar от телевизора

Нажмите кнопку  (источник сигнала) на правой панели или пульте дистанционного управления и переключитесь в любой режим, кроме “BT”.

- Отключение требует времени, потому что телевизор должен получить ответ от устройства Soundbar. (Необходимое время может отличаться в зависимости от модели телевизора.)
- Чтобы отменить автоматическое соединение Bluetooth между устройством Soundbar и телевизором, нажмите кнопку  (Воспроизвести/приостановить) на пульте дистанционного управления и удерживайте в течение 5 секунд в состоянии “BT READY”. (Переключить с положения Вкл. → на положение Выкл.)

## Подключение через Wi-Fi

### Контрольный список операций перед подключением

1. Убедитесь в том, что **ваш телевизор Samsung Smart TV был выпущен после 2014 года.**  
Данная функция совместима только с телевизорами Samsung Smart TV, выпущенными после 2014 года.
2. Убедитесь в том, что **Беспроводной маршрутизатор (Wi-Fi)** готов к работе.
3. Убедитесь в том, что **телевизор подключен к беспроводному маршрутизатору (ваша сеть Wi-Fi).**

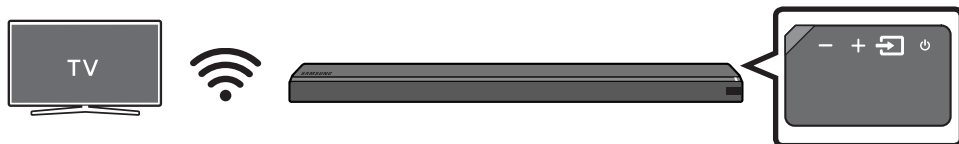

### Шаг 1: Подключение устройства Soundbar к сети Wi-Fi

1. Нажмите кнопку  (**источник сигнала**) на правой панели устройства Soundbar или на пульте дистанционного управления, чтобы выбрать режим "WIFI".
  - Во время использования выбранного телевизора Samsung (Samsung Smart TV 2016 или 2017 года выпуска, которые поддерживают Bluetooth)
    - При выборе режима "WIFI" со включенным телевизором, на экране телевизора отображается всплывающее окно с инструкциями по автоматическому подключению устройства Soundbar к беспроводному маршрутизатору (Wi-Fi). Обратитесь к инструкциям во всплывающем окне телевизора.



2. Подключите ваше мобильное устройство (смартфон, планшет и т.д.) к сети Wi-Fi, к которой подключен телевизор.
3. Установите и запустите приложение **Samsung Multiroom** на мобильном устройстве (смартфон, планшет и т.д.).

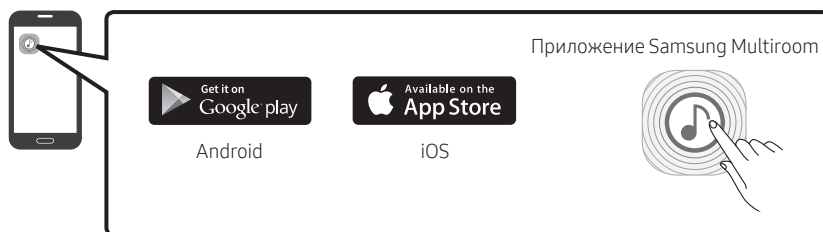

4. Следуйте инструкциям на экране приложения на мобильном устройстве, чтобы подключить устройство Soundbar к сети Wi-Fi.

## Шаг 2: Настройка параметров ТВ

- При отсоединении телевизора от беспроводной сети после замены источника входящего сигнала для устройства Soundbar, используйте меню ТВ для повторного подключения телевизора к сети.

### Для моделей ТВ, выпущенных в 2017 году

1. Главное меню → Настройки (⚙️) → Звук → Вывод звука → Выберите опцию [AV] Soundbar MSxxx (Wi-Fi)
2. Начнется воспроизведение звука ТВ с системы Soundbar.

### Для моделей ТВ, выпущенных в 2016 году

1. Главное меню → Настройки (⚙️) → Звук → Вывод звука → Выберите опцию [AV] Samsung Soundbar MSxxx (Wi-Fi)
2. Начнется воспроизведение звука ТВ с системы Soundbar.

### Для моделей ТВ, выпущенных в 2015 году

1. Главное меню → Звук → Список громкоговорителей → Выберите опцию [AV] Samsung Soundbar MSxxx (Wi-Fi)
2. Начнется воспроизведение звука ТВ с системы Soundbar.

### Для моделей ТВ, выпущенных в 2014 году

1. Главное меню → Звук → Настройка громкоговор. → Выберите опцию **Multiroom Link - Настройки** → **Soundbar+Surround**.
2. В позиции Soundbar, выберите "[AV] Samsung Soundbar MS750" а затем нажмите кнопку "OK".
3. Главное меню → Звук → Настройка громкоговор. → Выберите опцию **Вывод звука ТВ** → **Multiroom Link**

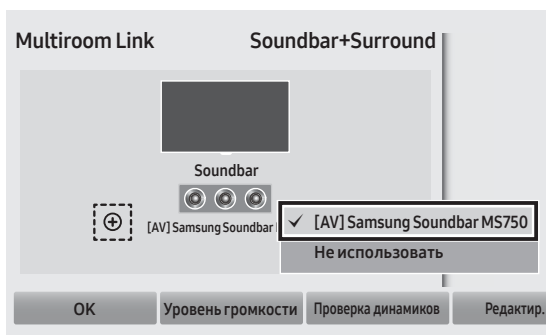
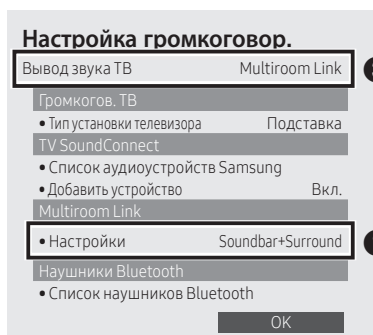

4. Начнется воспроизведение звука ТВ с системы Soundbar.

## ЗАМЕТКИ

- Телевизор и устройство Soundbar должны быть подключены к одной беспроводной сети (Wi-Fi).
- Если беспроводной маршрутизатор (Wi-Fi) использует канал DFS, установка соединения Wi-Fi между телевизором и устройством Soundbar будет невозможна. Обратитесь к поставщику услуг Интернета для подробной информации.
- Если соединение Wi-Fi с частотой 5 ГГц не является ровным, используйте диапазон частот 2,4 ГГц.





## Подключение с помощью кабеля HDMI

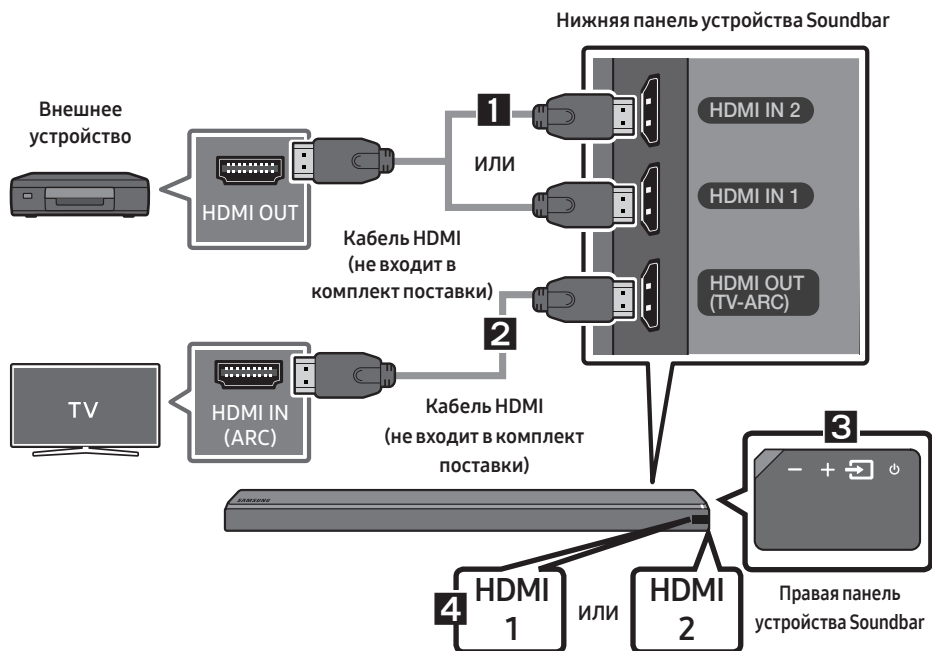

1. Подключите кабель HDMI (не входит в комплект поставки) с разъема **HDMI IN 1** или **HDMI IN 2** на задней панели устройства к разъему **HDMI OUT** на вашем цифровом устройстве.
2. Подключите кабель HDMI (не входит в комплект поставки) с разъема **HDMI OUT (TV-ARC)** на задней панели устройства к разъему **HDMI IN** на телевизоре.
3. Нажмите кнопку  (**источник сигнала**) на правой панели или пульте дистанционного управления, а затем выберите опцию "**HDMI 1**" или "**HDMI 2**".
4. Выбранный режим HDMI отображается на панели дисплея Soundbar, а также воспроизводится звук.

# 06 ПОДКЛЮЧЕНИЕ МОБИЛЬНОГО УСТРОЙСТВА

## Способ 1. Подключение с помощью Bluetooth



При подключении мобильного устройства с помощью Bluetooth, возможно прослушивание стерео звука без необходимости подключения кабелей.

- Возможно одновременное подключение только одного устройства Bluetooth.



Устройство Bluetooth

### Начальное подключение

1. Нажмите кнопку  (**источник сигнала**) на правой панели или пульте дистанционного управления, а затем выберите опцию **"BT"**.
2. Измените **"BT"** на **"BT PAIRING"**.
  - При появлении **"BT READY"**, нажмите и удерживайте кнопку  (**источник сигнала**) на правой панели устройства Soundbar или пульте дистанционного управления более 5 секунд для отображения **"BT PAIRING"**.
  - В режиме **"BT PAIRING"**, на правой кромке устройства Soundbar мигает синий светодиодный индикатор.
3. Выберите **"[AV] Samsung Soundbar MSxxx"** из списка.
  - При подключении устройства Soundbar к устройству Bluetooth, на переднем дисплее появляется **[Имя устройства Bluetooth] → "BT"**.
4. Воспроизведите музыкальные файлы с устройства, подключенного с помощью Bluetooth, через устройство Soundbar.

### При ошибке подключения устройства

- При появлении в списке ранее подключенного устройства Soundbar (например, **"[AV] Samsung Soundbar MSxxx"**), удалите его.
- В режиме **"BT"**, нажмите и удерживайте кнопку  (**источник сигнала**) более 5 секунд на правой панели устройства Soundbar или на пульте дистанционного управления, чтобы переключиться в режим **"BT PAIRING"**.  
Затем выберите **"[AV] Samsung Soundbar MSxxx"** из списка поиска устройства Bluetooth.

## Что означают статусы BT READY и BT PAIRING?

- **BT READY** : В данном режиме возможно выполнение поиска ранее подключенных телевизоров или подключение к устройству Soundbar с ранее подключенного мобильного устройства.
- **BT PAIRING** : В данном режиме возможно подключение к новому устройству. (В режиме “BT”, нажмите и удерживайте кнопку  (источник сигнала) более 5 секунд на правой панели устройства Soundbar или на пульте дистанционного управления.)

## ЗАМЕТКИ

- При запросе PIN-кода во время подключения устройства Bluetooth, введите <0000>.
- В режиме подключения Bluetooth, соединение Bluetooth может быть потеряно, если расстояние между устройством Soundbar и устройством Bluetooth превышает 10 м.
- Устройство Soundbar автоматически выключается через 5 минут в состоянии готовности.
- Устройство Soundbar может не выполнять поиск устройств Bluetooth или не подключаться должным образом в следующих условиях:
  - При наличии мощного электрического поля вокруг устройства Soundbar.
  - При одновременном сопряжении нескольких устройств Bluetooth с устройством Soundbar.
  - При включенном либо находящемся не на месте устройстве Bluetooth или в случае сбоя.
- Электронные устройства могут вызывать радиопомехи. Устройства, генерирующие электромагнитные волны, следует держать подальше от основного устройства Soundbar, например, микроволновые печи, устройства беспроводной локальной сети и т.д.
- Система саундбар поддерживает данные в формате (44,1 кГц, 48 кГц).
- Соединение возможно только с устройством Bluetooth, которое поддерживает функцию A2DP (AV).
- Систему Soundbar нельзя подключить к устройству Bluetooth, которое поддерживает только функцию HF (громкая связь).
- После сопряжения системы Soundbar с устройством Bluetooth выберите параметр “[AV] Samsung Soundbar MSxxx” в списке обнаруженных устройств, и режим автоматически изменится на “BT”.
  - Функция доступна, только если устройство Soundbar указано в списке устройств, сопряженных с устройством Bluetooth. (Необходимо, чтобы устройства Bluetooth и Soundbar были предварительно сопряжены хотя бы один раз.)
- Устройство Soundbar будет отображаться в списке устройств, в отношении которых выполнялся поиск, на устройстве Bluetooth, только если на дисплее Soundbar отображается индикация “BT READY”.
- Сопряжение устройства Soundbar с другим устройством Bluetooth невозможно во время работы функции Bluetooth.

## Отсоединение устройства Bluetooth от устройства Soundbar

Можно отключить устройство Bluetooth от системы Soundbar. Инструкции см. в руководстве пользователя устройства Bluetooth.

- Система Soundbar будет отключена.
- При отключении устройства Soundbar от устройства Bluetooth, на переднем дисплее устройства Soundbar отображается “BT DISCONNECTED”.

## Отключение устройства Soundbar от устройства Bluetooth

Нажмите кнопку  (источник сигнала) на правой панели или пульте дистанционного управления, а затем переключитесь в любой режим, кроме “BT”.

- Отключение требует времени, потому что устройство Bluetooth должно получить ответ от устройства Soundbar. (Необходимое время для отключения может отличаться в зависимости от устройства Bluetooth)
- При отключении устройства Soundbar от устройства Bluetooth, на переднем дисплее устройства Soundbar отображается “BT DISCONNECTED”.

### **ЗАМЕТКИ**

- В режиме подключения Bluetooth соединение Bluetooth будет прервано, если расстояние между системой Soundbar и устройством Bluetooth превысит 10 метров.
- В режиме готовности система Soundbar автоматически отключится через 5 минут.

### **Что такое Bluetooth?**

Bluetooth - это технология, которая позволяет Bluetooth-совместимым устройствам легко взаимодействовать друг с другом с помощью беспроводного соединения на коротком расстоянии.

- Устройство Bluetooth может создавать помехи или приводить к неправильной работе в зависимости от следующих условий использования.
  - При контакте части тела с приемной или передающей системой устройства Bluetooth или системой Soundbar.
  - При отклонении электрических параметров из-за наличия препятствий для прохождения электромагнитных волн в виде стены, углов или офисных перегородок.
  - При возникновении электромагнитных помех от устройств, работающих в том же частотном диапазоне, включая медицинское оборудование, микроволновые печи и беспроводные сетевые устройства.
- В том случае, когда сопряжение системы Soundbar и устройства Bluetooth поддерживается на близком расстоянии.
- Чем больше расстояние между системой Soundbar и устройством Bluetooth, тем хуже качество связи.

Если расстояние превышает диапазон действия устройства Bluetooth, соединение прервется.

- В местах с плохими условиями приема связь Bluetooth может работать неправильно.
- Подключение Bluetooth работает только в непосредственной близости от устройства. Если расстояние превысит указанный диапазон, то связь автоматически отключится. Даже в пределах этого диапазона качество звука может ухудшаться из-за препятствий, например стен или дверей.
- Данное беспроводное устройство может привести к электрическим помехам во время работы.

## Способ 2. Подключение через Wi-Fi (беспроводная сеть)

- Подключите одно устройство Soundbar к сети Wi-Fi для доступа к различным сервисам потоковой передачи музыки и интернет-радио. Подключите несколько устройств Soundbar к сети Wi-Fi, чтобы использовать групповое воспроизведение или режим стерео-звука.
- Для подключения устройства Soundbar к мобильному устройству по беспроводной сети (Wi-Fi) необходимо приложение **Samsung Multiroom**.



Мобильное устройство

### Начальное подключение

1. Нажмите кнопку  (**источник сигнала**) на правой панели устройства Soundbar или на пульте дистанционного управления, чтобы выбрать режим "WIFI".

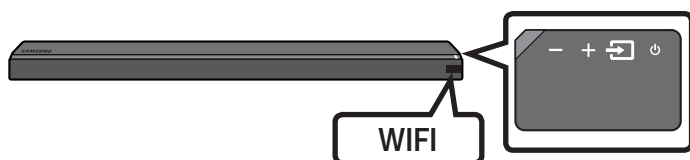

2. Установите и запустите приложение **Samsung Multiroom** на мобильном устройстве (например, смартфон или планшет).

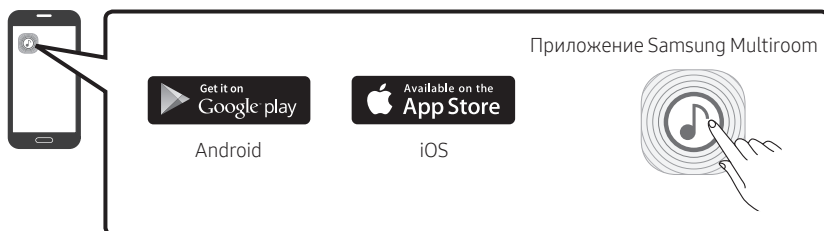

3. Следуйте инструкциям на экране приложения на мобильном устройстве, чтобы подключить устройство Soundbar к сети Wi-Fi

## Установка дополнительного устройства Soundbar при уже использующихся беспроводных динамиках Samsung

1. На экране Home (Главный) приложения **Samsung Multiroom**, выберите **Настройки** (⚙️) в верхней части экрана, а затем выберите **"Add Speaker"**.

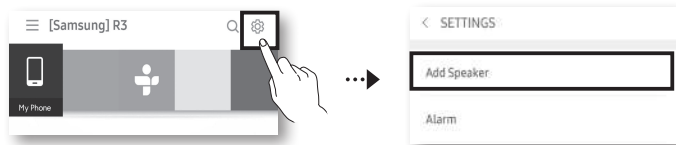

2. Для подключения устройства Soundbar к **2-м беспроводным динамикам Samsung** и настройке параметров системы объемного звучания, выполните действия, описанные ниже. (Настройка параметров системы объемного звучания с помощью одного звукового устройства или одного устройства Soundbar невозможна.)

- 1 Коснитесь значка ☰ для перехода в список всех динамиков.
- 2 Коснитесь значка ⋮ справа от имени модели устройства Soundbar.
- 3 Выберите пункт **Surround Setup**. Нажмите кнопку **Done** после перемещения динамика в нужное место.
- 4 Подключение системы объемного звучания завершено.

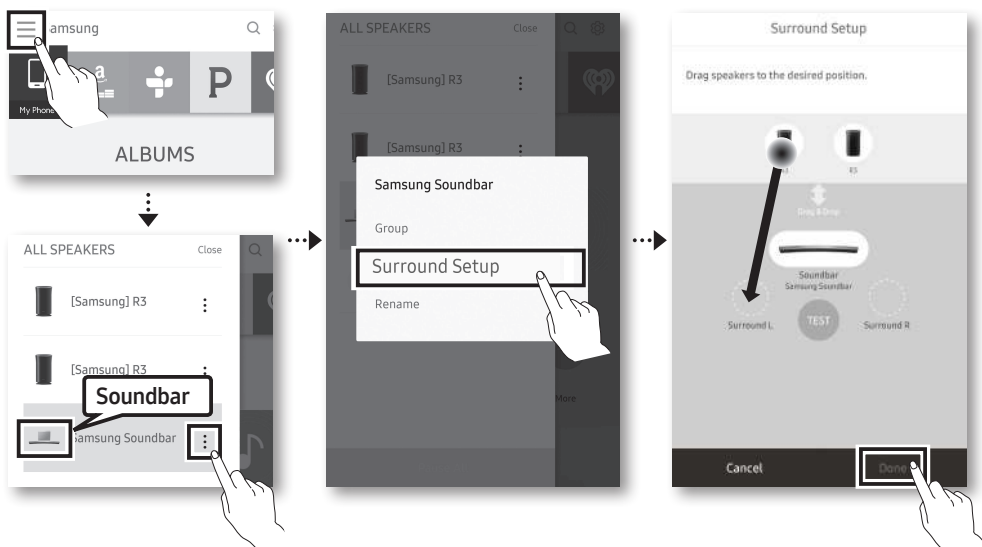



### ПРИМЕЧАНИЕ

- Для подключения дополнительного устройства SWA-9000S (не входит в комплект поставки), отсоедините беспроводные динамики Samsung от устройства Soundbar, чтобы выключить систему объемного звучания. (При подключении динамиков объемного звучания без отсоединения устройства SWA-9000S, звук воспроизводится как с беспроводного динамика Samsung, так и с динамика объемного звучания.)



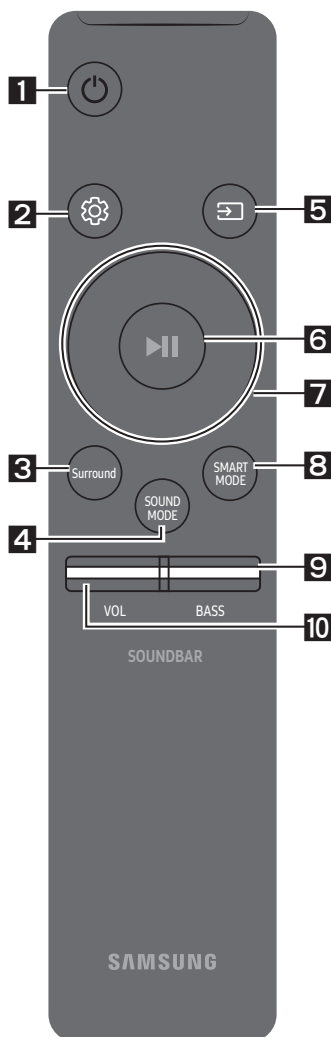

# 07 ИСПОЛЬЗОВАНИЕ ПУЛЬТА ДИСТАНЦИОННОГО УПРАВЛЕНИЯ

## Как использовать пульт дистанционного управления



<b>1</b>	 Питание	Включение и выключение устройства Soundbar.
<b>2</b>	 Управление звуком	<p>Вы можете выбрать из следующих опций: <b>TREBLE, SYNC, FRONT TOP, REAR LEVEL</b> или <b>REAR SPEAKER ON/OFF</b>.</p> <ul style="list-style-type: none"><li>• Для того чтобы отрегулировать уровень громкости <b>TREBLE</b> или <b>FRONT TOP</b>, выберите элемент управления звуком <b>TREBLE</b> или <b>FRONT TOP</b>, а затем используйте кнопки <b>Вверх/Вниз</b>, чтобы отрегулировать уровень громкости в диапазоне от -6 до +6.</li><li>• Нажмите и удерживайте кнопку  (<b>Управление звуком</b>) в течение примерно 5 секунд, чтобы настроить звук для каждого диапазона частот. Возможен выбор значений 150 Гц, 300 Гц, 600 Гц, 1,2 КГц, 2,5 КГц, 5 КГц и 10 КГц (<b>Влево/Вправо</b>), каждый из которых может быть настроен в диапазоне параметров -6 ~ +6 (<b>Вверх/Вниз</b>).</li><li>• Если видео и аудио не синхронизируются между телевизором и устройством Soundbar, выберите опцию <b>SYNC</b> в элементе управления звуком, а затем установите аудио-задержку между 0~300 мс, используя кнопки <b>Вверх/Вниз</b>.</li><li>• При подключении динамиков объемного звучания (не входят в комплект поставки), выберите опцию <b>REAR LEVEL</b> и используйте кнопки <b>Вверх/Вниз</b> для регулировки уровня громкости в диапазоне от -6 до +6. Функция <b>REAR SPEAKER</b> может быть <b>ON/OFF</b> с помощью кнопок <b>Вверх/Вниз</b>.</li><li>• <b>SYNC</b> поддерживается только в некоторых функциях.</li></ul>



<p><b>3</b></p>	 <p><b>Surround</b></p>	<p>Функция Объемное звучание добавляет глубину и эффект объемного звучания. При каждом нажатии этой кнопки функция включается (ON) и выключается (OFF).</p> <ul style="list-style-type: none"> <li>• ON : Воспроизведение звука на всех динамиках.</li> <li>• OFF : Возможно прослушивание звука оригинального канала-источника с нескольких динамиков.</li> </ul>
<p><b>4</b></p>	 <p><b>SOUND MODE</b></p>	<p>Возможен выбор необходимого звукового эффекта: <b>STANDARD, MUSIC, CLEAR VOICE, SPORTS</b> или <b>MOVIE</b>.</p> <p>Выберите режим “<b>STANDARD</b>”, если вы хотите насладиться оригинальным звуком.</p> <ul style="list-style-type: none"> <li>• <b>DRC (Dynamic Range Control)</b> Позволяет применить динамическое управление диапазоном для треков Dolby Digital. При нажатии и удержании кнопки <b>SOUND MODE</b> в режиме ожидания, DRC (Dynamic Range Control) включается или выключается. При включении DRC громкий звук понижается. (Звук может быть искажен.)</li> </ul>
<p><b>5</b></p>	 <p><b>Источник сигнала</b></p>	<p>Нажмите для выбор источника сигнала, подключенного к устройству Soundbar.</p> <ul style="list-style-type: none"> <li>• <b>Режим BT PAIRING</b> Для того чтобы включить режим “<b>BT PAIRING</b>” в режиме “<b>BT</b>”, нажмите и удерживайте кнопку  (<b>источник сигнала</b>) более 5 секунд. См. стр. 15 для полной информации.</li> <li>• <b>Функция Auto Power Down</b> Блок автоматически выключается в следующих случаях. <ul style="list-style-type: none"> <li>– Режим <b>D.IN / WIFI / BT</b>: При отсутствии звукового сигнала в течение 5 минут.</li> <li>– Режим <b>HDMI 1</b> или <b>HDMI 2</b> : При отсутствии звукового сигнала в течение 15 минут.</li> <li>– Режим <b>AUX</b> : <ul style="list-style-type: none"> <li>– В случае отсоединения аудиокабеля (AUX) в течение 5 минут.</li> <li>– При бездействии КНОПКИ в течение 8 часов с подключенным аудиокабелем (AUX). (Функция Auto Power Down может быть отключена только в этом случае.)</li> <li>– Для того чтобы отключить функцию Auto Power Down, в режиме “<b>AUX</b>” нажмите и удерживайте кнопку <b>▶II</b> в течение 5 секунд. На дисплее отображается “<b>ON-AUTO POWER DOWN</b>” / “<b>OFF-AUTO POWER DOWN</b>”.</li> </ul> </li> </ul> </li> </ul>
<p><b>6</b></p>	 <p><b>Воспроизвести / приостановить (BT/Wi-Fi)</b></p>	<p>Нажмите кнопку <b>▶II</b>, чтобы приостановить воспроизведение музыкального файла. При повторном нажатии кнопки начинается воспроизведение музыкального файла.</p>

7



Вверх/Вниз/  
Влево/  
Вправо



Нажмите на указанные зоны для выбора Вверх/Вниз/  
Влево/Вправо.

Нажмите одну из кнопок Вверх/Вниз/Влево/Вправо для выбора/установки функций.

- **Повтор**

Чтобы использовать функцию повторного воспроизведения, нажмите кнопку **Вверх**.

- **Пропустить музыкальный файл**

Нажмите кнопку **Вправо** для выбора следующего музыкального файла.

Нажмите кнопку **Влево** для выбора предыдущего музыкального файла.

- **Anynet+ / Auto Power Link**

Вы можете включить или выключить функции Anynet+ и Auto Power Link.

Функции Anynet+ и Auto Power Link управляются кнопками **Вправо** и **Влево**.

- Anynet+ : При подключении устройства Soundbar к телевизору Samsung TV посредством кабеля HDMI, возможно управление устройством Soundbar с помощью пульта дистанционного управления Samsung TV. Нажмите и удерживайте кнопку **Вправо** в течение 5 секунд для включения (ON) или выключения (OFF) функции Anynet+.
- Auto Power Link : Если устройство Soundbar подключено к телевизору с помощью цифрового оптического кабеля, устройство Soundbar может автоматически включаться при включении телевизора. Нажмите и удерживайте кнопку **Влево** в течение 5 секунд для включения (ON) или выключения (OFF) функции Auto Power Link.
- Функции Anynet+ / Auto Power Link включены (ON) по умолчанию.

8



SMART MODE

Автоматически оптимизирует звуковые эффекты в соответствии с сюжетом, который воспроизводится в данный момент. Режим включается или выключается при каждом нажатии кнопки.

9



BASS

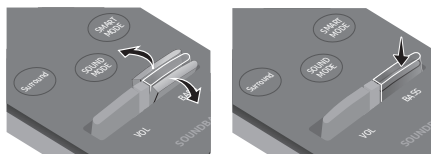

Нажмите кнопку вверх или вниз для регулировки уровня громкости BASS в диапазоне от -6 до +6. Чтобы установить уровень громкости BASS до 0, нажмите кнопку.

- При подключении сабвуфера (не входит в комплект поставки), кнопка BASS переключается в режим кнопки сабвуфера. Нажмите кнопку вниз или вверх, чтобы отрегулировать уровень громкости сабвуфера либо до -12, либо в диапазоне от -6 до +6. Для регулировки уровня громкости сабвуфера до 0 нажмите кнопку.



VOL

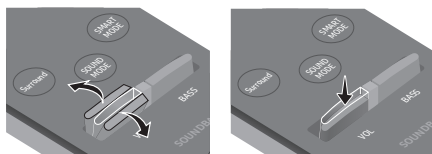

Нажмите кнопку вверх или вниз для регулировки громкости.

- **Отключить звук**

Нажмите кнопку **VOL** для отключения звука. Нажмите повторно для включения звука.

## Регулировка громкости устройства Soundbar с помощью пульта дистанционного управления ТВ

Используйте меню ТВ для установки динамика ТВ на Samsung TV в режим внешнего динамика. (Для дополнительной информации, см. руководство пользователя телевизора.)

- После установки устройства Soundbar, вы можете отрегулировать громкость устройства Soundbar посредством ИК-пульта дистанционного управления, поставляемого с телевизором Samsung TV. (При отсутствии необходимости в использовании данной функции, нажмите и удерживайте кнопку **Surround** в течение 5 секунд. На дисплее устройства Soundbar отображается сообщение “OFF-TV REMOTE”, а функция выключается.)



Для того чтобы отрегулировать громкость только посредством пульта дистанционного управления Samsung TV, нажмите и удерживайте кнопку **Surround** более 5 секунд, пока на дисплее устройства Soundbar не появится сообщение “SAMSUNG-TV REMOTE”.

- При каждом удержании кнопки **Surround** на 5 секунд, режим переключается в следующем порядке: “SAMSUNG-TV REMOTE” (режим по умолчанию) → “OFF-TV REMOTE” → “ALL-TV REMOTE”.
- Для того чтобы отрегулировать громкость устройства Soundbar с помощью пульта дистанционного управления, поставляемого с телевизором стороннего производителя, включите устройство Soundbar, нажмите и удерживайте кнопку **Surround** в течение 5 секунд (на дисплее устройства Soundbar появляется сообщение “OFF-TV REMOTE”), отпустите кнопку **Surround**, а затем повторно нажмите и удерживайте кнопку **Surround** более 5 секунд. (На дисплее устройства Soundbar появится сообщение “ALL-TV REMOTE”).
  - Данная функция может быть недоступна в зависимости от пульта дистанционного управления.
  - Производители, поддерживающие данную функцию:  
VIZIO, LG, Sony, Sharp, PHILIPS, PANASONIC, TOSHIBA, GRUNDIG, Hisense, RCA

## Использование скрытых кнопок

Скрытая кнопка		Ссылочная страница
Кнопка пульта дистанционного управления	Функция	
Surround	Включение/выключение пульта дистанционного управления ТВ	Стр. 23
 (Источник сигнала)	Сопряжение BT	Стр. 15
 (Воспроизвести / приостановить)	Включение/выключение Auto Power Down (режим AUX)	Стр. 21
Влево	Auto Power Link ON/OFF	Стр. 7
Вправо	Anynet+ ON/OFF	Стр. 22
 (Управление звуком)	7-частотный EQ	Стр. 20
SOUND MODE	DRC ON/OFF (режим ожидания)	Стр. 21

## Выходные характеристики для различных режимов звукового эффекта

Эффект		Вход	Выход	
			Включая комплект беспроводных задних динамиков	Не включая комплект беспроводных задних динамиков
 Surround	ON	2.0 канала	*5.0 канала	*7.0 канала
		5.1 канала	*5.0 канала	*7.0 канала
 SOUND MODE	STANDARD	2.0 канала	2.0 канала	4.0 канала
		5.1 канала	3.0 канала	5.0 канала
	MUSIC	2.0 канала	2.0 канала	4.0 канала
		5.1 канала	3.0 канала	5.0 канала
	CLEAR VOICE	2.0 канала	3.0 канала	5.0 канала
		5.1 канала	3.0 канала	5.0 канала
	SPORTS	2.0 канала	*5.0 канала	*7.0 канала
		5.1 канала	*5.0 канала	*7.0 канала
MOVIE	2.0 канала	3.0 канала	5.0 канала	
	5.1 канала	3.0 канала	5.0 канала	

\* Верхний динамик включен в канал.

- Комплект беспроводных задних динамиков Samsung может быть приобретен отдельно. Чтобы приобрести комплект, обратитесь к поставщику, у которого было приобретено устройство Soundbar.

## 08 ОБНОВЛЕНИЕ ПРОГРАММНОГО ОБЕСПЕЧЕНИЯ

Когда устройство Soundbar подключено к Интернету, обновление программного обеспечения происходит автоматически даже при выключенном устройстве Soundbar.

- Чтобы использовать функцию автоматического обновления, устройство Soundbar должно быть подключено к Интернету. Подключение Wi-Fi к устройству Soundbar прекращается при отсоединении шнура питания или отключении питания. При отключении питания включите устройство Soundbar и подключите его повторно.

## 09 УСТАНОВКА НАСТЕННОГО КРЕПЛЕНИЯ

### Меры предосторожности при установке

- Разрешается только вертикальная установка на стене.
- Не устанавливайте в местах с высокой температурой или влажностью.
- Проверьте, достаточно ли крепка стена, чтобы выдержать вес устройства. В противном случае укрепите стену или выберите другую точку для установки.
- Необходимо приобрести и использовать крепежные винты или анкеры, подходящие для типа вашей стены (гипсокартон, металлическая доска, дерево и т.д.). Если это возможно, закрепите опорные винты в стойку каркаса стены.
- Необходимо приобрести винты для настенного крепления в зависимости от типа и толщины стены, на которой будет установлено устройство Soundbar.
  - Диаметр: M5
  - Длина: рекомендуемая длина – не менее 35 мм.

- Подключите кабели от блока к внешним устройствам, прежде чем установить устройство Soundbar на стене.
- Убедитесь, что блок выключен и отключен от сети перед установкой. В противном случае, это может привести к поражению электрическим током.

### Компоненты для крепления на стену

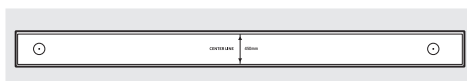

Направляющая настенного крепления

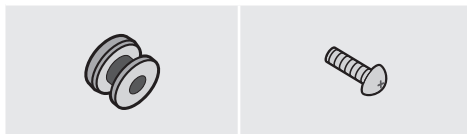

Держатель (2 шт.)

Винт (2 шт.)



Кронштейн крепления к стене (2 шт.)

1. Поместите **направляющая настенного крепления** на поверхность стены
  - **Направляющая настенного крепления** должна быть ровной.
  - Если телевизор установлен на стене, установите устройство Soundbar хотя бы на 5 см ниже телевизора.

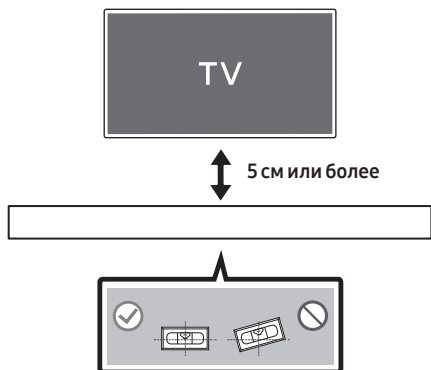

2. Совместите **центровую линию** бумажного шаблона с центром вашего ТВ (при монтаже устройства Soundbar под ТВ), а затем зафиксируйте **направляющая настенного крепления** к стене с помощью ленты.
  - При монтаже не под ТВ, поместите **центровую линию** в центр монтажной поверхности.

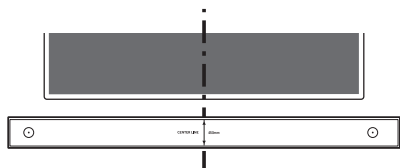

Центровую линию

3. Используйте острый предмет, например, карандаш или ручку, чтобы отметить положения отверстий, а затем удалите **направляющая настенного крепления**.

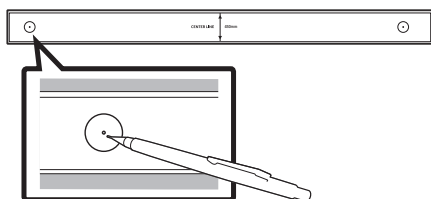

4. Используя сверло соответствующего размера, просверлите отверстие в стене на каждом обозначенном месте.
  - Если обозначения не соответствуют положениям штифтов, убедитесь в том, что в отверстия вставлены соответствующие анкеры или болты Молли, прежде чем вставить опорные винты. При использовании анкеров или болтов Молли, убедитесь, что отверстия достаточно велики для анкеров или болтов Молли, которые вы используете.
5. Просуньте шуруп (не входит в комплект поставки) через каждый **держатель**, а затем плотно завинтите каждый шуруп в отверстие опорного винта.

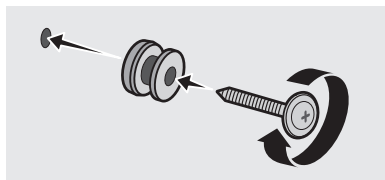

6. Установите 2 **кронштейны крепления к стене** в правильном направлении на нижнюю панель устройства Soundbar, используя 2 **винта**.

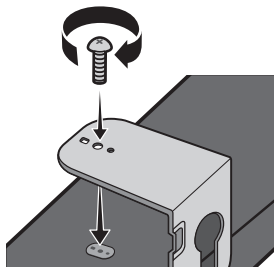

- Во время монтажа, убедитесь, что подвеска **кронштейны крепления к стене** расположена за задней панелью устройства Soundbar.

Задняя панель  
устройства Soundbar



Правая панель устройства Soundbar

7. Установите устройство Soundbar с прикрепленными **кронштейны крепления к стене** посредством подвешивания кронштейнов на **держатели**.

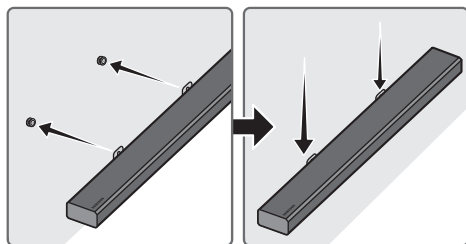

8. Передвиньте устройство Soundbar вниз, как показано ниже, так чтобы **кронштейны крепления к стене** плотно сели на **держатели**.

- Вставьте **держатели** в широкие (нижние) части **кронштейны крепления к стене**, а затем переместите **кронштейны крепления к стене** вниз, так чтобы **кронштейны крепления к стене** плотно сели на **держатели**.

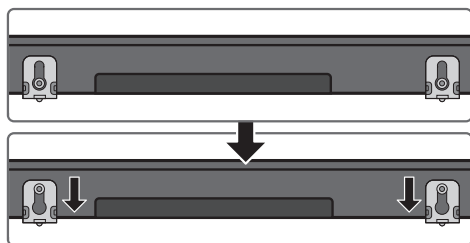

## Монтаж Держателя кабеля

Как показано на изображении, используйте предоставленный **винт** для установки **Держателя кабеля** на устройство Soundbar, а затем используйте **Держателя кабеля** для проводки кабелей.

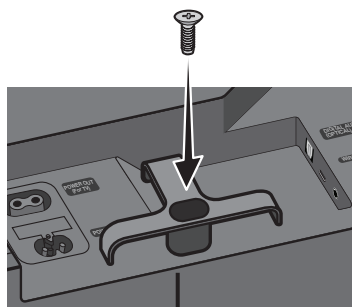

Держателя кабеля

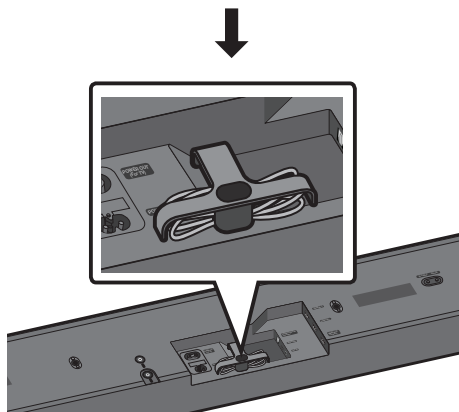

# 10 ПОИСК И УСТРАНЕНИЕ НЕИСПРАВНОСТЕЙ

Прежде чем обратиться в сервисный центр, проверьте следующее

## Устройство не включается.

### Подключен ли кабель питания к розетке?

→ Подключите кабель питания к розетке.

## Функция не работает при нажатии кнопки.

### Есть ли статическое электричество в воздухе?

→ Отключите кабель питания и подключите его снова.

## В режиме BT происходит сбой звука.

→ См. разделы о подключении Bluetooth на стр. 9 и 15.

## Звук не воспроизводится.

### Включена ли функция отключения звука?

→ Нажмите кнопку **VOL** для отмены функции.

### Установлена ли громкость до минимума?

→ Отрегулируйте громкость.

## Пульт дистанционного управления не работает.

### Произошла ли утечка батареек?

→ Замените новыми батарейками.

### Расположены ли пульт дистанционного управления и основное устройство Soundbar слишком далеко друг от друга?

→ Переместите пульт дистанционного управления поближе к основному устройству Soundbar.

## Невозможно подключение к телевизору.

### При подключении по проводной сети

- Проверьте правильность подключения кабеля. (Проверьте имя порта, чтобы убедиться, что кабель подключен к соответствующему порту.)  
(Смотрите соответствующую страницу по каждому методу подключения.)
- Нажмите кнопку  (**источник сигнала**) на правой панели устройства Soundbar или на пульте дистанционного управления, чтобы проверить правильность режима.

### При подключении по беспроводной сети

- **Подключено через Bluetooth**
  1. Переключите устройство Soundbar в режим **"BT PAIRING"**, а затем используйте телевизор для повторного поиска. (См. стр. 9 для подробной информации.)
- **Подключено через Wi-Fi**
  1. Проверьте совместимость модели телевизора.
    - Поддерживаются только телевизоры **Samsung Smart TV**, выпущенные после 2014 года.
  2. Проверьте, подключен ли телевизор к сети Wi-Fi.
    - Если телевизор не подключен к сети Wi-Fi, используйте сетевое меню на телевизоре, чтобы установить соединение. (См. руководство пользователя ТВ.)



3. Проверьте, подключено ли устройство Soundbar к сети Wi-Fi.

- Если подключено, устройство Soundbar отображается в списке динамиков во время работы приложения **Samsung Multiroom** на мобильном устройстве (например, на смартфоне или планшете). (См. стр. 18 для подробной информации.)

4. Проверьте канал DFS.

- Если беспроводной маршрутизатор (Wi-Fi) использует канал DFS, установка соединения Wi-Fi между телевизором и устройством Soundbar не представляется возможной. Обратитесь к поставщику услуг Интернета для подробной информации.

---

## 11 ЛИЦЕНЗИЯ



Manufactured under license from Dolby Laboratories. Dolby, Dolby Audio, Pro Logic, and the double-D symbol are trademarks of Dolby Laboratories.



For DTS patents, see <http://patents.dts.com>. Manufactured under license from DTS Licensing Limited. DTS, the Symbol, DTS in combination with the Symbol, and DTS Digital Surround are registered trademarks or trademarks of DTS, Inc. in the United States and/or other countries. © DTS, Inc. All Rights Reserved.



The terms HDMI and HDMI High-Definition Multimedia Interface, and the HDMI Logo are trademarks or registered trademarks of HDMI Licensing LLC in the United States and other countries.

---

## 12 ПРИМЕЧАНИЕ ОТНОСИТЕЛЬНО ЛИЦЕНЗИИ С ОТКРЫТЫМ ИСХОДНЫМ КОДОМ

Дополнительную информацию об открытых исходных кодах, используемых в данном устройстве, можно найти на веб-сайте: <http://opensource.samsung.com>

# 13 ВАЖНОЕ ПРИМЕЧАНИЕ ОБ ОБСЛУЖИВАНИИ

- Рисунки и иллюстрации в данном руководстве пользователя представлены только для справки. Они могут отличаться от реального внешнего вида устройства.
- Плата за обслуживание может взиматься в следующих случаях.
  - (а) Если вы вызовете специалиста, и он не обнаружит неисправности устройства (это возможно, если вы не знакомы с настоящим руководством).
  - (б) Если вы передадите устройство в ремонтный центр, и его специалисты не обнаружат неисправности (это возможно, если вы не знакомы с настоящим руководством).
- Размер этой платы будет сообщен вам перед тем, как сотрудник компании выедет на место.

# 14 СПЕЦИФИКАЦИИ И РУКОВОДСТВО

## Технические характеристики

Акустическая система- устройство, предназначенное для организации эффективного звукового сопровождения при просмотре видеофильмов, видеопрограмм или прослушивании аудиокomпозиций в домашних условиях.

### Акустическая система

<b>ОБЩАЯ ИНФОРМАЦИЯ</b>	<b>Источник питания</b>	Переменный ток 220-240В~50/60Гц
	<b>Выходная мощность</b>	450Вт
	<b>Вес</b>	6,3 кг
	<b>Размеры (Ш x В x Г)</b>	1150,0 x 80,0 x 130,4 мм
	<b>Рабочая температура</b>	от +5°C t до о +35°C
	<b>Диапазон допустимой влажности при работе</b>	от 10 % до 75 %
<b>HDMI</b>	<b>Видео</b>	1080p, 1080i, 720p, 576p, 480p 2160p@24/25/30Hz 4:4:4 2160p@60/50Hz 4:2:0
<b>Динамик</b>		Сабвуфер x6, твитер x 5, 4 ом
<b>Поддерживаемые форматы воспроизведения</b>		LPCM 2ch, Dolby Audio™ (поддерживает Dolby® Digital), DTS

### ЗАМЕТКИ

- Компания Samsung Electronics Co., Ltd оставляет за собой право изменять технические характеристики без дополнительного уведомления.
- Указанные размеры и вес приблизительны.
- Характеристики источника электропитания и потребления электроэнергии указаны на наклейке на корпусе устройства. (Наклейка : Нижняя часть основного устройства Soundbar)



- Импортер : ООО «Самсунг Электроникс Рус Компани»  
123242, г. Москва, Новинский бульвар, д. 31, помещение 1, 2, Российская Федерация
- Производитель : Самсунг Электроникс Ко., Лтд.  
129, Самсунг-ро, Енгтонг-гу, Сувон-си, Кёнги-до, 16677, Республика Корея
- Настоящий продукт произведен под полным производственным контролем «SAMSUNG ELECTRONICS CO., LTD.». Наименование изготовителя (зависит от модели и указано на изделии):
  1. «Самсунг Электроникс Хойчжоу Ко., Лтд.» Произведено в КНР.
  2. «П.Т. Самсунг Электроникс Индонезия» Произведено в Индонезии.
  3. «Хойян Истерн Эйша Электроникс Ко., Лтд.» Произведено в КНР.
  4. «Хойчжоу Сити Бумцзинь Технолоджи Ко., Лтд.» Произведено в КНР.
- Дату изготовления см. на этикетке продукта.



### **[Правильная утилизация аккумуляторов]**

#### **(Действительно для стран, использующих систему раздельного сбора отходов)**

Наличие этого символа на аккумуляторе, на его упаковке или в сопроводительной документации указывает на то, что по окончании срока службы изделие не должно выбрасываться с другими бытовыми отходами. Наличие обозначений химических элементов Hg, Cd и Pb означает, что аккумулятор содержит ртуть, кадмий или свинец, количество которых превышает эталонный уровень, определенный в Директиве ЕС 2006/66.

Неправильная утилизация аккумуляторов может привести к нанесению вреда здоровью человека или окружающей среде.

Чтобы защитить природные ресурсы и обеспечить повторное использование материалов, пожалуйста не выбрасывайте аккумуляторы с другими отходами, а сдавайте их на переработку в местную бесплатную службу приема аккумуляторов.



### **Правильная утилизация изделия**

#### **(Использованное электрическое и электронное & оборудование)**

#### **(Действительно для стран, использующих систему раздельного сбора отходов)**

Наличие данного значка показывает, что изделие и его электронные аксессуары (например, зарядное устройство, гарнитура, кабель USB) по окончании их срока службы нельзя утилизировать вместе с другими бытовыми отходами. Во избежание нанесения вреда окружающей среде и здоровью людей при неконтролируемой утилизации, а также для обеспечения возможности переработки для повторного использования, утилизируйте изделие и его электронные аксессуары отдельно от прочих отходов.

Сведения о месте и способе утилизации изделия в соответствии с нормами природоохранного законодательства можно получить у продавца или в соответствующей государственной организации.

Бизнес-пользователи должны обратиться к своему поставщику и ознакомиться с условиями договора купли-продажи. Запрещается утилизировать изделие и его электронные аксессуары вместе с другими производственными отходами.

# SAMSUNG

© Samsung Electronics Co., Ltd., 2017. Все права защищены.

## Связывайтесь с SAMSUNG по всему миру

Если у вас есть предложения или вопросы по продукции Samsung, обращайтесь, пожалуйста, в информационный центр компании Samsung.

Country	Contact Centre ☎	Web Site
■ CIS		
RUSSIA	8-800-555-55-55 (VIP care 8-800-555-55-88)	<a href="http://www.samsung.com/ru/support">www.samsung.com/ru/support</a>
BELARUS	810-800-500-55-500	<a href="http://www.samsung.com/support">www.samsung.com/support</a>
GEORGIA	0-800-555-555	
ARMENIA	0-800-05-555	
AZERBAIJAN	0-88-555-55-55	
KAZAKHSTAN	8-10-800-500-55-500 (GSM: 7799, VIP care 7700)	<a href="http://www.samsung.com/kz_ru/support/">www.samsung.com/kz_ru/support/</a>
UZBEKISTAN	00-800-500-55-500 (GSM: 7799)	<a href="http://www.samsung.com/support">www.samsung.com/support</a>
KYRGYZSTAN	00-800-500-55-500 (GSM: 9977)	
TAJIKISTAN	8-10-800-500-55-500	
MONGOLIA	+7-495-363-17-00	
UKRAINE	0-800-502-000	<a href="http://www.samsung.com/ua/support">www.samsung.com/ua/support</a> (Ukrainian) <a href="http://www.samsung.com/ua_ru/support">www.samsung.com/ua_ru/support</a> (Russian)
MOLDOVA	0-800-614-40	<a href="http://www.samsung.com/support">www.samsung.com/support</a>

**Дата выпуска**

**SAMSUNG**

# ПОВНА ВЕРСІЯ ПОСІБНИКА

---

**HW-MS750 / HW-MS751**

Уявіть можливості

Дякуємо, що придбали цей продукт компанії Samsung.

Щоб отримати повний комплект послуг,  
зареєструйте продукт за адресою:

[www.samsung.com/register](http://www.samsung.com/register)

# ІНФОРМАЦІЯ ЩОДО БЕЗПЕЧНОГО ВИКОРИСТАННЯ

## ПОПЕРЕДЖЕННЯ СТОСОВНО БЕЗПЕКИ ЕКСПЛУАТАЦІЇ

ЩОБ ЗМЕНШИТИ РИЗИК УРАЖЕННЯ ЕЛЕКТРИЧНИМ СТРУМОМ, НЕ ЗНИМАЙТЕ КРИШКУ (АБО ЗАДНЮ ПАНЕЛЬ).









ПРОДУКТ НЕ МІСТИТЬ ДЕТАЛЕЙ, ЩО ОБСЛУГОВУЮТЬСЯ КОРИСТУВАЧЕМ. ЯКЩО ПОТРІБНО ПРОВЕСТИ ТЕХНІЧНЕ ОБСЛУГОВУВАННЯ, ЗВЕРНІТЬСЯ ДО КВАЛІФІКОВАНИХ ФАХІВЦІВ.

## УВАГА

- Щоб зменшити ризик займання чи ураження електричним струмом, уникайте потрапляння виробу під дощ або використання його в середовищі з високим рівнем вологості.

## ЗАСТЕРЕЖЕННЯ

- ЩОБ ЗАПОБІГТИ УРАЖЕННЮ ЕЛЕКТРИЧНИМ СТРУМОМ, ПЕРЕКОНАЙТЕСЯ, ЩО ШИРОКИЙ КОНТАКТ ШТЕПСЕЛЯ ПОВНІСТЮ ВСТАВЛЕНО У ВІДПОВІДНИЙ ОТВІР РОЗЕТКИ.
- Продукт необхідно підключати до розетки змінного струму з належним захисним заземленням.
- Щоб відключити пристрій від джерела живлення, необхідно витягти штекер із розетки, тому він має бути завжди доступним.
- Уникайте потрапляння на пристрій крапель або бризок. Не розміщуйте на пристрої предмети з водою, наприклад вази.
- Щоб повністю вимкнути цей продукт, витягніть штепсель зі стінної розетки. Штепсель має бути легкодоступним за будь-яких умов.

 <b>ЗАСТЕРЕЖЕННЯ</b>  <b>РИЗИК УРАЖЕННЯ ЕЛЕКТРИЧНИМ СТРУМОМ НЕ ВІДКРИВАТИ</b>	
	Цей символ свідчить про наявність високої напруги всередині пристрою. Контактувати з будь-якою внутрішньою деталлю цього продукту небезпечно.
	Цей символ вказує на наявність у комплекті постачання важливої документації з описом експлуатації продукту й технічного обслуговування.
	Виріб класу II: цей символ вказує на те, що в заземленні немає потреби.
	Мережа змінного струму: цей символ вказує, що номінальне значення напруги, позначене цим символом, позначає мережу змінного струму.
	Мережа постійного струму: цей символ вказує, що номінальне значення напруги, позначене цим символом, позначає мережу постійного струму.
	Застереження, перегляньте інструкції: цей символ вказує на потребу переглянути посібник користувача щодо подальших вказівок безпеки.

# ЗАСТЕРЕЖЕННЯ

1. Переконайтеся, що доступне джерело живлення змінного струму відповідає вимогам на ідентифікаційній наклейці, яка розміщена на задній панелі пристрою. Установлюйте пристрій горизонтально на стійкій поверхні (наприклад, на меблях) і забезпечте достатньо простору для належної вентиляції 7–10 см. Переконайтеся, що вентиляційні отвори не заблоковано. Не розміщуйте пристрій на підсилювачі чи іншому обладнанні, яке може нагріватися. Цей пристрій розроблено для тривалого використання. Щоб повністю вимкнути пристрій, від'єднайте штепсель від стінної розетки зі змінним струмом. Якщо пристрій не використовуватиметься тривалий час, від'єднайте штекер живлення від розетки.
2. Відключайте штекер живлення від електричної розетки зі змінним струмом під час грози. Перепади напруги, спричинені блискавкою, можуть пошкодити пристрій.
3. Уникайте потрапляння на пристрій прямого сонячного світла, утримуйте його на відстані від інших джерел тепла. Це може призвести до перегрівання та неправильної роботи пристрою.
4. Забезпечте захист пристрою від дії вологи (наприклад, вази з водою), надмірного тепла (наприклад, камін) та обладнання, яке створює потужні магнітні чи електричні поля. У разі неправильної роботи пристрою відключіть його від джерела живлення. Цей пристрій не призначений для промислового використання. Його призначено виключно для особистого використання. Якщо пристрій зберігається в умовах низької температури, це може стати причиною виникнення конденсату. У разі транспортування пристрою в зимовий період перед його використанням зачекайте приблизно 2 години, щоб температура зрівнялася з кімнатною.

5. Батареї, що використовуються в цьому пристрої, містять хімічні речовини, небезпечні для навколишнього середовища. Не утилізуйте батареї разом зі звичайним домашнім сміттям. Не кидайте батареї у вогонь. Не розбирайте, не нагрівайте батареї і не замикайте їх контакти. Неправильно вставлена батарея може стати причиною вибуху. Замінюючи батареї, перевіряйте, чи вони того самого (або подібного) типу.

## ПРО ЦЕЙ ПОСІБНИК

Цей посібник користувача складається з двох частин: спрощеного друкованого ПОСІБНИК КОРИСТУВАЧА та докладної ПОВНА ВЕРСІЯ ПОСІБНИКА, що доступна для завантаження.



### ПОСІБНИК КОРИСТУВАЧА

Вивчіть цей посібник для ознайомлення з правилами техніки безпеки, процедурою встановлення виробу, його компонентами, підключеннями та технічними характеристиками.



### ПОВНА ВЕРСІЯ ПОСІБНИКА

Для доступу до повної версії посібника через онлайн-центр клієнтського обслуговування Samsung відскануйте QR-код. Щоб переглянути посібник із комп'ютера або мобільного пристрою, завантажте посібник у форматі документа з веб-сайту. (<http://www.samsung.com/support>)

Зовнішній вигляд, технічні характеристики продукту й екран програм можуть змінюватися без попередження.

# ЗМІСТ

<b>01</b>	<b>Перевірка компонентів</b>	<b>2</b>
	Перш ніж використовувати пульт дистанційного керування, вставте до нього батарейки (AA, 2 шт.)	2
<b>02</b>	<b>Огляд виробу</b>	<b>3</b>
	Передня панель / права панель звукової панелі Soundbar	3
	Нижня панель звукової панелі Soundbar	4
<b>03</b>	<b>Підключення звукової панелі Soundbar</b>	<b>5</b>
	Підключення до мережі електричного струму	5
<b>04</b>	<b>Підключення до телевізора</b>	<b>7</b>
	Спосіб 1. Підключення за допомогою кабелю	7
	– Підключення за допомогою оптичного кабелю	7
	– Підключення телевізора за допомогою кабелю HDMI	8
	Спосіб 2. Бездротове підключення	9
	– Підключення телевізора за допомогою Bluetooth	9
	– Підключення через мережу Wi-Fi	11
<b>05</b>	<b>Підключення зовнішнього пристрою</b>	<b>13</b>
	Підключення за допомогою оптичного кабелю або аналогового аудіокабелю (ДОПОМІЖНИЙ)	13
	Підключення за допомогою кабелю HDMI	14
<b>06</b>	<b>Підключення мобільного пристрою</b>	<b>15</b>
	Спосіб 1. Підключення за допомогою Bluetooth	15
	Спосіб 2. Підключення через Wi-Fi (бездротову мережу)	18



<b>07</b>	<b>Використання пульта дистанційного керування</b>	<b>20</b>
	Як користуватися пультом дистанційного керування	20
	Регулювання гучності звукової панелі Soundbar за допомогою пульта дистанційного керування від телевізора	23
	Використання прихованих кнопок	24
	Характеристики виходу для різних режимів звукових ефектів	24
<b>08</b>	<b>Оновлення програмного забезпечення</b>	<b>25</b>
<b>09</b>	<b>Установлення комплекту настінного кріплення</b>	<b>25</b>
	Запобіжні заходи при встановленні	25
	Компоненти настінного кріплення	25
	Збирання тримача кабелю	27
<b>10</b>	<b>Пошук та усунення несправностей</b>	<b>28</b>
<b>11</b>	<b>Ліцензія</b>	<b>29</b>
<b>12</b>	<b>Примітка щодо ліцензій для пз з відкритим вихідним кодом</b>	<b>29</b>
<b>13</b>	<b>Важлива примітка щодо обслуговування</b>	<b>30</b>
<b>14</b>	<b>Технічні характеристики та вказівки</b>	<b>30</b>
	Технічні характеристики	30

# 01 ПЕРЕВІРКА КОМПОНЕНТІВ

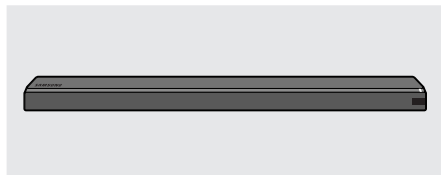

Головний пристрій звукової панелі Soundbar



Пульт дистанційного керування / Батарейки



Шнур живлення

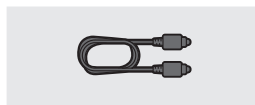

Оптичний кабель



Тримач кабелю



Гвинти

- Для ознайомлення з переліком компонентів настінного кріплення звукової панелі Soundbar див. стор. 25.
- Інструкції з використання **Тримач кабелю** див. на стор. 27.
- Для придбання додаткових компонентів або допоміжних кабелів зверніться до центру обслуговування Samsung або до служби клієнтського сервісу Samsung.
- Зовнішній вигляд аксесуарів може відрізнятися від зображень, наведених нижче.

## Перш ніж використовувати пульт дистанційного керування, вставте до нього батарейки (AA, 2 шт.)

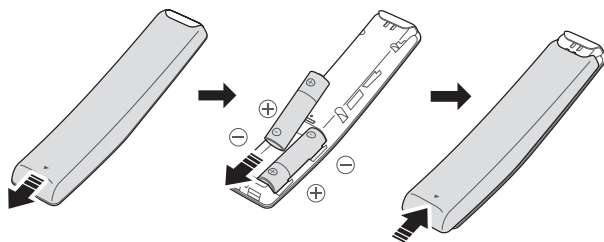

Тягніть за кришку батарейного відсіку в напрямку стрілки, поки вона не від'єднається повністю. Вставте 2 батарейки AA (на 1,5 В) із дотриманням їхньої полярності. Засуньте кришку батарейного відсіку назад на своє місце.

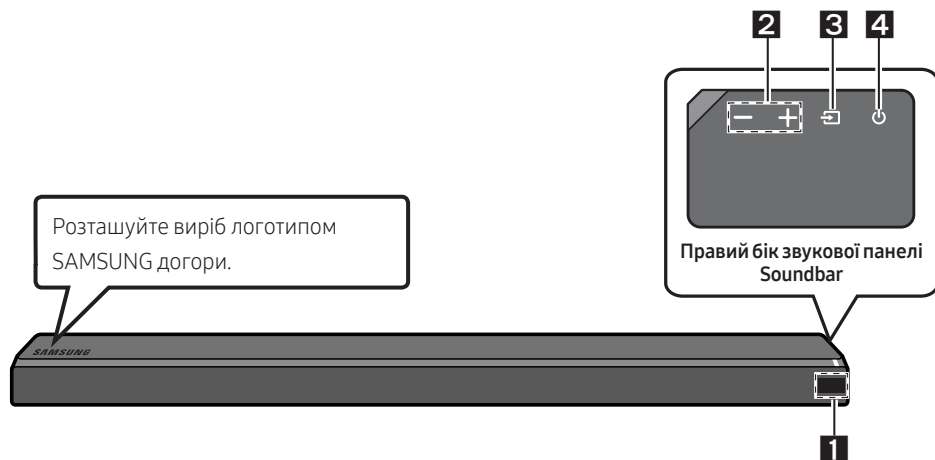

## 02 ОГЛЯД ВИРОБУ

### Передня панель / права панель звукової панелі Soundbar



<b>1</b>	<b>Дисплей</b> Відображає стан виробу та поточний режим.														
<b>2</b>	<b>Кнопка -/+ (Гучність)</b> Регулювання гучності. <ul style="list-style-type: none"><li>Під час регулювання рівень гучності відображається на передньому дисплеї звукової панелі Soundbar.</li></ul>														
<b>3</b>	<b>Кнопка  (Джерело)</b> Вибір режиму джерела вхідного сигналу. <table border="1"><thead><tr><th>Режим вхідного сигналу</th><th>Дисплей</th></tr></thead><tbody><tr><td>Оптичний цифровий вхід</td><td>D.IN</td></tr><tr><td>Вхід ARC (HDMI OUT)</td><td>D.IN → TV ARC (Автоматичне перетворення)</td></tr><tr><td>Вхід AUX</td><td>AUX</td></tr><tr><td>Вхід HDMI</td><td>HDMI 1 / HDMI 2</td></tr><tr><td>Режим Wi-Fi</td><td>WIFI</td></tr><tr><td>Режим BLUETOOTH</td><td>BT</td></tr></tbody></table> <ul style="list-style-type: none"><li>Щоб увімкнути режим «BT PAIRING», переведіть джерело вхідного сигналу в режим «BT», а потім натисніть і втримуйте кнопку  (Джерело) впродовж більш ніж 5 секунд.</li></ul>	Режим вхідного сигналу	Дисплей	Оптичний цифровий вхід	D.IN	Вхід ARC (HDMI OUT)	D.IN → TV ARC (Автоматичне перетворення)	Вхід AUX	AUX	Вхід HDMI	HDMI 1 / HDMI 2	Режим Wi-Fi	WIFI	Режим BLUETOOTH	BT
Режим вхідного сигналу	Дисплей														
Оптичний цифровий вхід	D.IN														
Вхід ARC (HDMI OUT)	D.IN → TV ARC (Автоматичне перетворення)														
Вхід AUX	AUX														
Вхід HDMI	HDMI 1 / HDMI 2														
Режим Wi-Fi	WIFI														
Режим BLUETOOTH	BT														
<b>4</b>	<b>Кнопка  (Живлення)</b> Увімкнення та вимкнення живлення.														

- Кнопка живлення функціонує через 4–6 секунд після підключення кабелю змінного струму.
- Після ввімкнення живлення пристрою спостерігатиметься невелика затримка (4-5 секунд) перед початком відтворення звуку.
- Якщо потрібно здійснювати відтворення звуку лише за допомогою акустичної системи Soundbar, слід вимкнути динаміки телевізора в меню налаштування звуку телевізора. Див. посібник користувача, який входить до комплекту телевізора.

## Нижня панель звукової панелі Soundbar

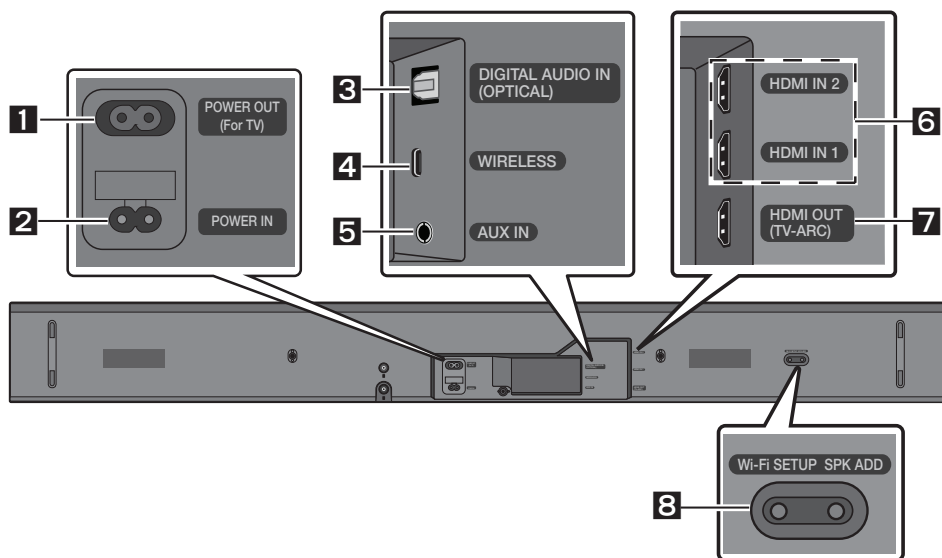

<p><b>1</b></p>	<p><b>POWER OUT (For TV)</b> Підключіть шнур живлення телевізора Samsung, з'єданого зі звуковою панеллю Soundbar і встановленого на стіні за допомогою комплекту настінного кріплення (WMN300SB, не входить до комплекту постачання).</p>
<p><b>2</b></p>	<p><b>POWER IN</b> Підключіть кабель живлення змінним струмом від звукової панелі Soundbar.</p>
<p><b>3</b></p>	<p><b>DIGITAL AUDIO IN (OPTICAL)</b> Підключення цифрового (оптичного) виходу зовнішнього пристрою.</p>
<p><b>4</b></p>	<p><b>WIRELESS</b> Приєднайте бездротовий модем, який забезпечує бездротовий зв'язок між звуковою панеллю Soundbar, динаміками об'ємного звуку та сабвуфером. (Динамік об'ємного звуку, сабвуфер та бездротовий модем продаються окремо.)</p> <ul style="list-style-type: none"> <li>• Гніздо <b>WIRELESS</b> несумісне з інтерфейсом USB.</li> <li>• Доступність сабвуферів залежить від конкретного регіону. Докладніше про доступність можна дізнатися на сайті <a href="http://www.samsung.com/support">http://www.samsung.com/support</a>.</li> </ul>

<b>5</b>	<b>AUX IN</b> Підключення аналогового виходу зовнішнього пристрою.
<b>6</b>	<b>HDMI IN 1, HDMI IN 2</b> Вхід цифрового відео- й аудіосигналу одночасно за допомогою кабелю HDMI. Підключення виходу HDMI зовнішнього пристрою.
<b>7</b>	<b>HDMI OUT (TV-ARC)</b> Підключення до роз'єму HDMI (ARC) телевізора.
<b>8</b>	<b>Wi-Fi SETUP / SPK ADD</b> Підключіться до бездротової мережі (Wi-Fi) за допомогою програми <b>Samsung Multiroom</b> .

- При відключенні кабелю живлення від розетки тягніть за штекер. Не тягніть за кабель.
- Перш ніж підключати цей модуль або інші компоненти до розетки змінного струму, встановіть усі підключення між компонентами.

## 03 ПІДКЛЮЧЕННЯ ЗВУКОВОЇ ПАНЕЛІ SOUNDBAR

### Підключення до мережі електричного струму

- Для отримання докладніших відомостей про необхідні параметри живлення електричним струмом та споживання електроенергії див. етикетку виробу. (Етикетка: Нижня частина головного пристрою звукової панелі Soundbar.)

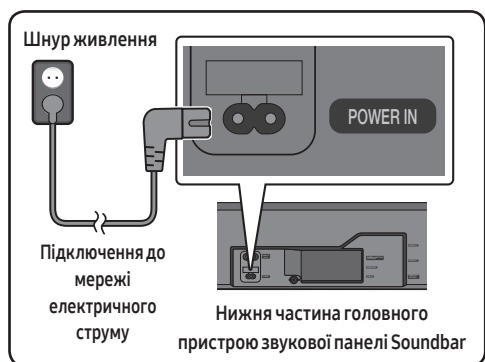

- Підключіть кабель живлення (входить до комплекту) до гнізда **POWER IN**.



- Гніздо **POWER OUT** використовується для живлення телевізора Samsung, встановленого на стіні за допомогою комплекту настінного кріплення (WMN300SB, не входить до комплекту постачання).
- Гніздо **POWER OUT** може використовуватися виключно для телевізорів Samsung, що живляться через шнур живлення з 2 штирями та споживають не більше 400 Вт електроенергії. (Підключення гнізда до пристрою, що споживає понад 400 Вт, може призвести до пошкодження або несправності звукової панелі Soundbar.)



Список телевізорів Samsung, що сумісні з комплектом настінного кріплення WMN300SB та гніздом **POWER OUT**, див. у посібнику користувача комплекту настінного кріплення WMN300SB. Для перегляду посібника в інтернеті завітайте на сайт <http://www.samsung.com/support>.

# 04 ПІДКЛЮЧЕННЯ ДО ТЕЛЕВІЗОРА

Відтворіть звук телевізора через звукову панель Soundbar з використанням дротового або бездротового підключення.

- Якщо звукову панель Soundbar підключено до вибраних телевізорів Samsung, для керування звуковою панеллю Soundbar можна скористатися пультом дистанційного керування від телевізора.
  - При використанні оптичного кабелю цю функцію підтримують смарт-телевізори Samsung Smart TV, які випущено у 2017 р. і оснащено зв'язком Bluetooth.
  - Завдяки цій функції можна так само використовувати меню телевізора для регулювання звукового поля та різноманітних налаштувань, включно з гучністю та вимкненням звуку.

## Спосіб 1. Підключення за допомогою кабелю

### Підключення за допомогою оптичного кабелю

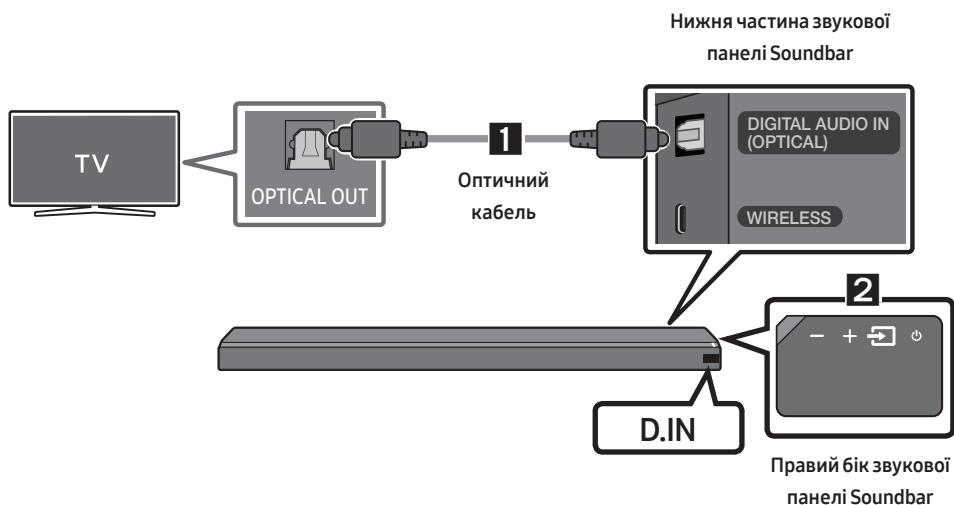

1. З'єднайте роз'єм **DIGITAL AUDIO IN (OPTICAL)** на звуковій панелі Soundbar з OPTICAL OUT на телевізорі за допомогою цифрового оптичного кабелю.
2. Натисніть кнопку  (**Джерело**) на правій панелі або ж на пульті дистанційного керування, а потім виберіть режим «D.IN».

### Auto Power Link

Функція Auto Power Link автоматично вмикає звукову панель Soundbar під час увімкнення телевізора.

1. З'єднайте звукову панель Soundbar із телевізором за допомогою цифрового оптичного кабелю.
2. Натисніть кнопку  (**Джерело**) на правій панелі або ж на пульті дистанційного керування, а потім виберіть режим «D.IN».

3. Натисніть і не відпускайте кнопку **Вліво** на пульті дистанційного керування впродовж 5 секунд, щоб увімкнути або вимкнути функцію Auto Power Link.
- Функцію Auto Power Link за замовчуванням увімкнено. (Щоб вимкнути цю функцію, вимкніть функцію Автоматичне живлення за допомогою звукової панелі Soundbar.)
  - Функція Auto Power Link може не працювати залежно від підключеного пристрою.
  - Ця функція доступна лише в режимі «**D.IN**».



## Підключення телевізора за допомогою кабелю HDMI

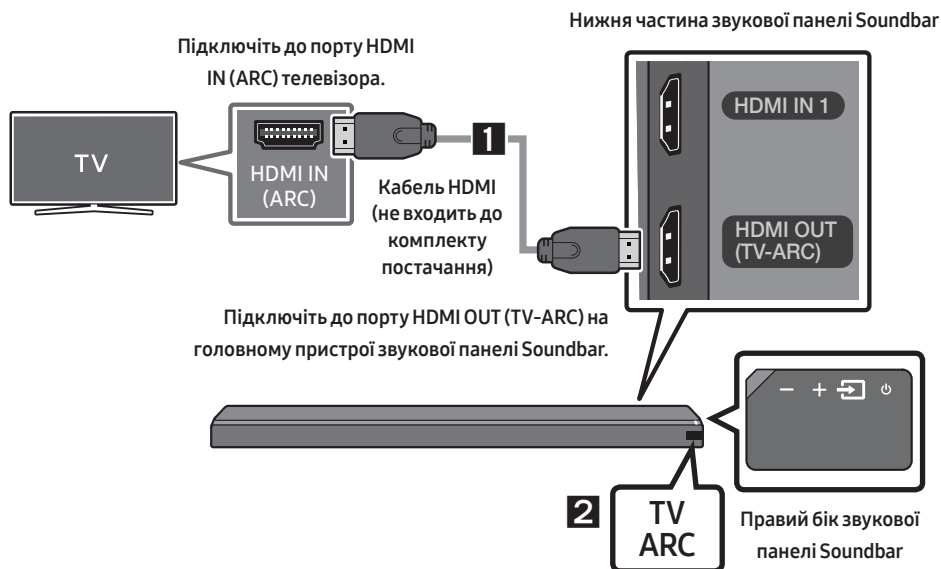

1. Увімкніть звукову панель Soundbar та телевізор, після чого підключіть кабель HDMI (не входить до комплекту постачання), як показано на зображенні.
2. У вікні відображення головного пристрою звукової панелі Soundbar з'явиться напис «**TV ARC**», при цьому звукова панель Soundbar буде відтворювати звук із телевізора.
  - Якщо ви не чуєте звук телевізора, натисніть кнопку  (Джерело) на пульті дистанційного керування або ж з правого боку звукової панелі Soundbar, щоб переключитися на режим «**D.IN**». На екрані послідовно з'являться написи «**D.IN**» та «**TV ARC**», після чого почне відтворюватися звук телевізора.
  - Якщо у вікні відображення головного пристрою звукової панелі Soundbar не відображається «**TV ARC**», перевірте підключення кабелю до відповідного порту.
  - Для зміни гучності звукової панелі Soundbar використовуйте кнопки регулювання гучності на пульті дистанційного керування від телевізора.



## ПРИМІТКИ

- Завдяки інтерфейсу HDMI цифрова передача відео- та аудіоданих здійснюється через єдиний з'єднувач.
- Якщо на телевізорі є порт ARC, підключіть кабель HDMI до порту HDMI IN (ВХІД HDMI) (ARC).
- Наша компанія рекомендує застосовувати кабель HDMI без осердя (за можливості). Якщо все ж необхідно застосовувати кабель HDMI із осердям, діаметр такого кабелю має бути меншим від 14 мм.
- Увімкніть Anynet+.
- Ця функція недоступна, якщо кабель HDMI не підтримує ARC.

## Спосіб 2. Бездротове підключення



### Підключення телевізора за допомогою Bluetooth

Коли телевізор підключено за допомогою Bluetooth, ви зможете насолоджуватися стереозвуком без плутанини з кабелями.

- За один раз можна підключати не більше одного телевізора.



### Попереднє підключення

1. Натисніть кнопку  (Джерело) на правій панелі або ж на пульті дистанційного керування, а потім виберіть режим «BT».
2. Змініть параметр «BT» на «BT PAIRING».
  - Якщо з'явився напис «BT READY», натисніть і втримуйте кнопку  (Джерело) на правій панелі звукової панелі Soundbar або ж на пульті дистанційного керування впродовж не менше 5 секунд, щоб відобразити повідомлення «BT PAIRING».
  - У разі активації режиму «BT PAIRING» блиматиме синій світлодіодний індикатор із правого краю звукової панелі Soundbar.
3. Виберіть режим Bluetooth на телевізорі. (Для отримання докладніших відомостей див. посібник від телевізора.)
4. Виберіть пункт «[AV] Samsung Soundbar MSxxx» у списку на екрані телевізора. Доступна звукова панель Soundbar відображається у списку пристроїв Bluetooth на телевізорі у вигляді напису «Need Pairing» або «Paired». Щоб підключити звукову панель Soundbar, виберіть повідомлення та встановіть підключення.
  - Після підключення телевізора на передньому дисплеї звукової панелі Soundbar з'явиться напис [Назва телевізора] → «BT».
5. Тепер ви можете насолоджуватися звуком телевізора зі звукової панелі Soundbar.

## Якщо пристрою не вдається підключитися

- Якщо в списку відображається звукова панель Soundbar, яка підключалася раніше (наприклад, «[AV] Samsung Soundbar MSxxx»), видаліть її.
- У режимі «BT» натисніть і втримуйте кнопку  (Джерело) на правій панелі звукової панелі Soundbar або ж на пульті дистанційного керування упродовж не менше 5 секунд, щоб перейти до режиму «BT PAIRING». Після цього виберіть пункт «[AV] Samsung Soundbar MSxxx» у списку пошуку телевізора.

## Що означають статуси BT READY та BT PAIRING?

- **BT READY** : у цьому режимі можна здійснювати пошук телевізорів, які було підключено раніше, або ж підключатися до звукової панелі Soundbar з мобільного пристрою, який було підключено раніше.
- **BT PAIRING** : у цьому режимі можна підключати новий пристрій. (У режимі «BT» натисніть і втримуйте кнопку  (Джерело) на правій панелі звукової панелі Soundbar або ж на пульті дистанційного керування упродовж не менше 5 секунд.)

## ПРИМІТКИ

- Якщо під час підключення пристрою Bluetooth система попросить ввести PIN-код, наберіть «0000».
- Якщо відстань між звуковою панеллю Soundbar та пристроєм Bluetooth у режимі підключення Bluetooth перевищить 10 м, зв'язок Bluetooth перерветься.
- Після 5 хвилин перебування в стані готовності звукова панель Soundbar автоматично вимикається.
- За наступних умов звукова панель Soundbar може не здійснювати пошук пристроїв Bluetooth та може не встановлювати підключення належним чином:
  - якщо навколо звукової панелі Soundbar наявне сильне електричне поле;
  - якщо кілька пристроїв Bluetooth одночасно намагаються створити пару зі звуковою панеллю Soundbar;
  - якщо пристрій Bluetooth вимкнено, або його немає на місці, чи він несправний.
- Електронні пристрої можуть спричиняти радіозавади. Тримайте пристрої, які генерують електромагнітні хвилі (мікрохвильові печі, пристрої бездротової локальної мережі тощо), подалі від головного пристрою звукової панелі Soundbar.

## Відключення звукової панелі Soundbar від телевізора

Натисніть кнопку  (Джерело) на правій панелі або ж на пульті дистанційного керування, а потім виберіть будь-який режим, за винятком «BT».

- Відключення здійснюється не одразу, оскільки телевізор має отримати відповідь від звукової панелі Soundbar. (Тривалість такої затримки різниться залежно від моделі телевізора.)
- Щоб скасувати автоматичне підключення між звуковою панеллю Soundbar та телевізором через з'єднання Bluetooth, натисніть і втримуйте кнопку  (Відтворення/пауза) на пульті дистанційного керування впродовж 5 секунд у стані «BT READY». (Перемикання Увімк. → Вимк.)

## Підключення через мережу Wi-Fi

### Контрольний список перевірки перед підключенням

1. Переконайтеся, що ваш **смарт-телевізор Samsung випущено після 2014 р.** Ця функція сумісна виключно зі смарт-телевізорами Samsung, випущеними після 2014 р.
2. Переконайтеся, що **бездротовий маршрутизатор (Wi-Fi)** перебуває в стані готовності та функціонує.
3. Переконайтеся, що **телевізор підключено до бездротового маршрутизатора (вашої мережі Wi-Fi)**.

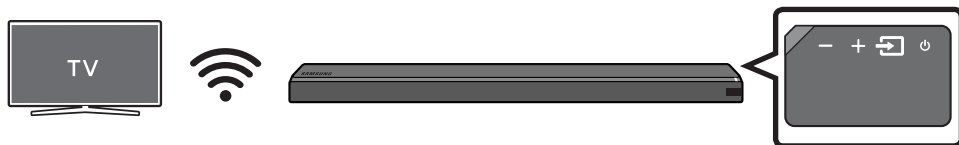

### Крок 1: підключення звукової панелі Soundbar до мережі Wi-Fi

1. Натисніть кнопку  (**Джерело**) в правій частині звукової панелі Soundbar або на пульсті дистанційного керування, щоб вибрати режим **«WIFI»**.
  - При користуванні вибраним телевізором (смарт-телевізорами Samsung Smart TV 2016 або 2017 р., що підтримують Bluetooth)
    - Якщо вибрати режим **«WIFI»**, коли телевізор увімкнено, на його екрані з'явиться спливаюче вікно з інструкціями щодо автоматичного підключення звукової панелі Soundbar до бездротового маршрутизатора (Wi-Fi). Див. інструкції, що відображаються в спливаючому вікні телевізора.

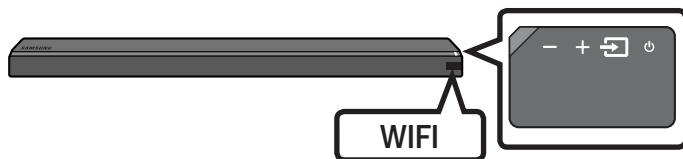

2. Підключіть свій мобільний пристрій (смартфон, планшет тощо) до тієї ж мережі Wi-Fi, до якої підключено телевізор.
3. Встановіть на свій мобільний пристрій (смартфон, планшет тощо) програму **Samsung Multiroom** та запустіть її.

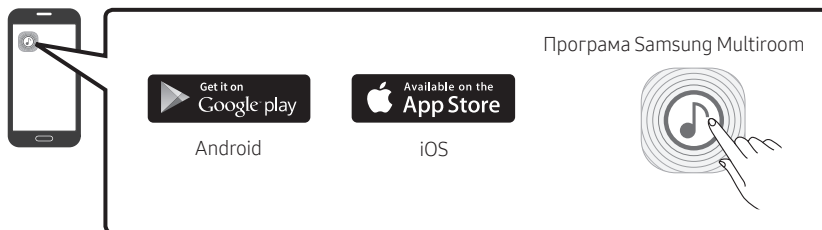

4. Щоб підключити звукову панель Soundbar до своєї мережі Wi-Fi, виконуйте інструкції, що відображаються на екрані програми на мобільному пристрої.

## Крок 2: налаштування параметрів телевізора

- Якщо після зміни джерела вхідного сигналу на звукову панель Soundbar телевізор від'єднався від бездротової мережі, скористайтеся меню телевізора, щоб знову підключити його до мережі.

### Для телевізорів, випущених у 2017 р.

1. Меню Головне → Параметри (⚙️) → Звук → Виведення звуку → Вибер [AV] Soundbar MSxxx (Wi-Fi)
2. Звукова панель Soundbar почне відтворювати звук із телевізора.

### Для телевізорів, випущених у 2016 р.

1. Меню Головне → Параметри (⚙️) → Звук → Виведення звуку → Вибер [AV] Samsung Soundbar MSxxx (Wi-Fi)
2. Звукова панель Soundbar почне відтворювати звук із телевізора.

### Для телевізорів, випущених у 2015 р.

1. Меню Головне → Звук → Список динаміків → Вибер [AV] Samsung Soundbar MSxxx (Wi-Fi)
2. Звукова панель Soundbar почне відтворювати звук із телевізора.

### Для телевізорів, випущених у 2014 р.

1. Меню Головне → Звук → Параметри динаміків → Вибер **Multiroom Link - Параметри** → **Soundbar+Surround**.
2. Для пункту Soundbar виберіть “[AV] Samsung Soundbar MS750” та натисніть “OK”.
3. Меню Головне → Звук → Параметри динаміків → Вибер **Виведення звуку телевізора** → **Multiroom Link**

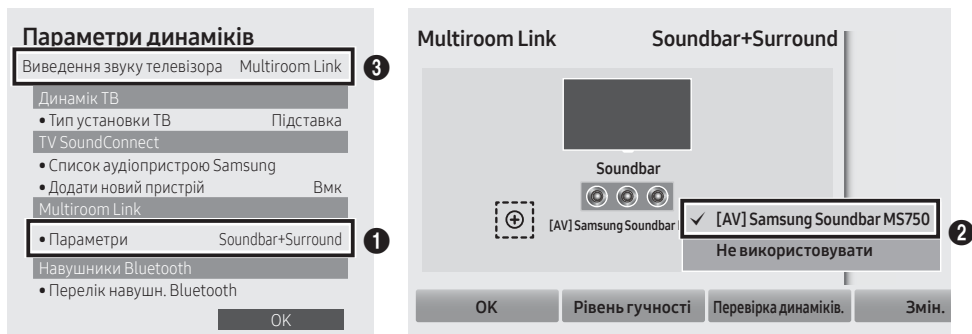

4. Звукова панель Soundbar почне відтворювати звук із телевізора.

## ПРИМІТКИ

- Телевізор і звукову панель Soundbar має бути підключено до однієї й тієї ж бездротової мережі (Wi-Fi).
- Якщо ваш бездротовий маршрутизатор (Wi-Fi) використовує канал DFS, ви не зможете встановити підключення Wi-Fi між телевізором та звуковою панеллю Soundbar. Для отримання докладніших відомостей зверніться до свого постачальника послуг інтернету.
- Якщо з'єднання Wi-Fi із частотою 5 ГГц не працює належним чином, скористайтеся діапазоном 2,4 ГГц.

# 05 ПІДКЛЮЧЕННЯ ЗОВНІШНЬОГО ПРИСТРОЮ

Підключіть зовнішній пристрій за допомогою дротової або бездротової мережі, щоб відтворювати звук із нього через звукову панель Soundbar.

## Підключення за допомогою оптичного кабелю або аналогового аудіокабелю (ДОПОМІЖНИЙ)

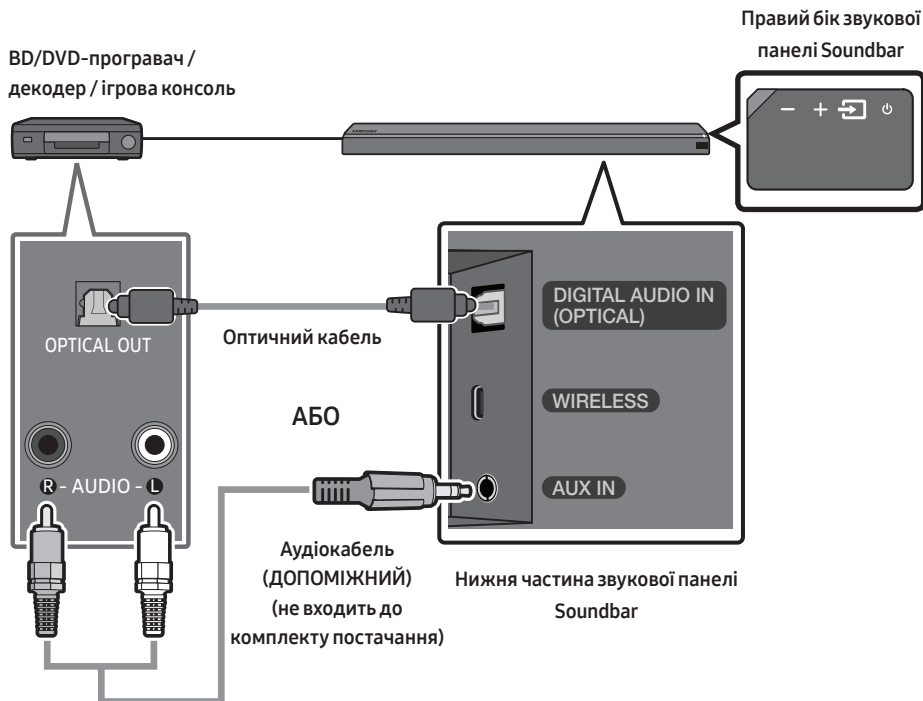

### Оптичний кабель

- 1 З'єднайте **DIGITAL AUDIO IN (OPTICAL)** на головному пристрої з роз'ємом OPTICAL OUT на вихідному пристрої за допомогою цифрового оптичного кабелю.
- 2 Виберіть режим «**D.IN**», натиснувши кнопку  (**Джерело**) на правій панелі або ж на пульті дистанційного керування.

### АБО

### Аудіокабель (ДОПОМІЖНИЙ)

- 1 З'єднайте **AUX IN** (Аудіо) на головному пристрої з роз'ємом AUDIO OUT на вихідному пристрої за допомогою аудіокабелю.
- 2 Виберіть режим «**AUX**», натиснувши кнопку  (**Джерело**) на правій панелі або ж на пульті дистанційного керування.

## Підключення за допомогою кабелю HDMI

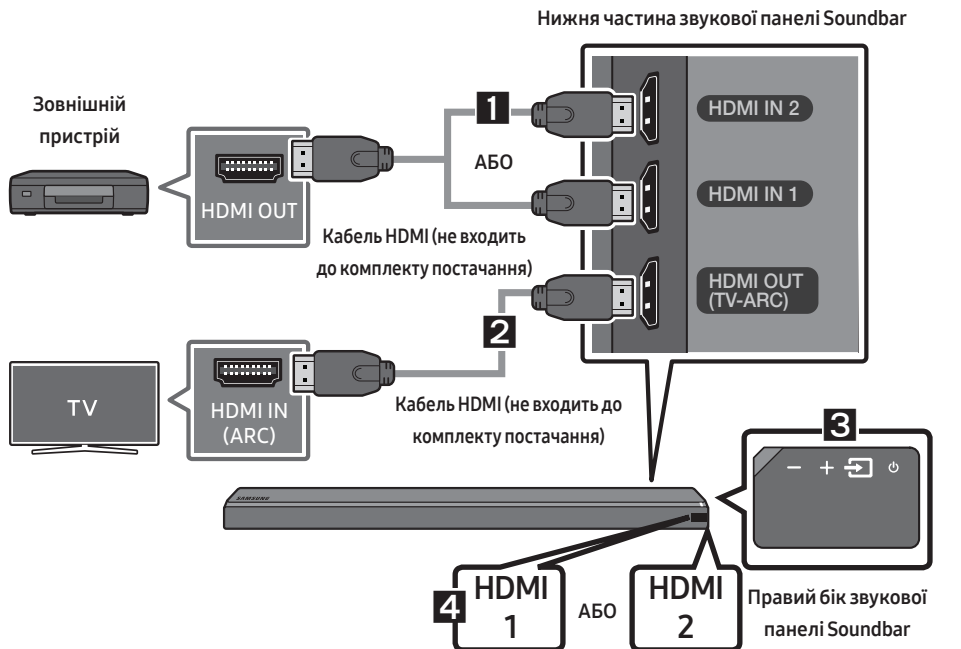

1. З'єднайте кабель HDMI (не входить до комплекту постачання) з роз'ємом **HDMI IN 1** або **HDMI IN 2** збоку виробу та роз'ємом HDMI OUT на вашому цифровому пристрої.
2. З'єднайте кабель HDMI (не входить до комплекту постачання) з роз'ємом **HDMI OUT (TV-ARC)** ззаду виробу та роз'ємом HDMI IN на вашому телевізорі.
3. Натисніть кнопку  (**Джерело**) на правій панелі або ж на пульті дистанційного керування, а потім виберіть режим «**HDMI 1**» або «**HDMI 2**».
4. На панелі відображення звукової панелі Soundbar відобразиться вибраний режим HDMI, і відтвориться звуковий сигнал.

# 06 ПІДКЛЮЧЕННЯ МОБІЛЬНОГО ПРИСТРОЮ

## Спосіб 1. Підключення за допомогою Bluetooth



Коли мобільний пристрій підключено за допомогою Bluetooth, ви зможете насолоджуватися стереозвуком без плутанини з кабелями.

- За один раз можна підключати не більше одного пристрою Bluetooth.



Пристрій Bluetooth

### Попереднє підключення

1. Натисніть кнопку  (Джерело) на правій панелі або ж на пульті дистанційного керування, а потім виберіть режим «BT».
2. Змініть параметр «BT» на «BT PAIRING».
  - Якщо з'явився напис «BT READY», натисніть і втримуйте кнопку  (Джерело) на правій панелі звукової панелі Soundbar або ж на пульті дистанційного керування впродовж не менше 5 секунд, щоб відобразити повідомлення «BT PAIRING».
  - У разі активації режиму «BT PAIRING» блиматиме синій світлодіодний індикатор із правого краю звукової панелі Soundbar.
3. Виберіть пункт «[AV] Samsung Soundbar MSxxx» у списку.
  - Коли звукову панель Soundbar підключено до пристрою Bluetooth, на передньому дисплеї з'явиться напис [Назва пристрою Bluetooth] → «BT».
4. Відтворіть музичні файли з пристрою, підключеного через Bluetooth, через звукову панель Soundbar.

### Якщо пристрою не вдається підключитися

- Якщо в списку відображається звукова панель Soundbar, яка підключалася раніше (наприклад, «[AV] Samsung Soundbar MSxxx»), видаліть її.
- У режимі «BT» натисніть і втримуйте кнопку  (Джерело) на правій панелі звукової панелі Soundbar або ж на пульті дистанційного керування упродовж не менше 5 секунд, щоб перейти до режиму «BT PAIRING». Після цього виберіть пункт «[AV] Samsung Soundbar MSxxx» у списку пошуку пристрою Bluetooth.

## Що означають статуси BT READY та BT PAIRING?

- **BT READY** : у цьому режимі можна здійснювати пошук телевізорів, які було підключено раніше, або ж підключатися до звукової панелі Soundbar з мобільного пристрою, який було підключено раніше.
- **BT PAIRING** : у цьому режимі можна підключати новий пристрій. (У режимі «**BT**» натисніть і втримуйте кнопку  (Джерело) на правій панелі звукової панелі Soundbar або ж на пульті дистанційного керування упродовж не менше 5 секунд.)

## ПРИМІТКИ

- Якщо під час підключення пристрою Bluetooth система попросить ввести PIN-код, наберіть <0000>.
- Якщо відстань між звуковою панеллю Soundbar та пристроєм Bluetooth у режимі підключення Bluetooth перевищить 10 м, зв'язок Bluetooth перерветься.
- Після 5 хвилин перебування в стані готовності звукова панель Soundbar автоматично вимикається.
- За наступних умов звукова панель Soundbar може не здійснювати пошук пристроїв Bluetooth та може не встановлювати підключення належним чином:
  - якщо навколо звукової панелі Soundbar наявне сильне електричне поле;
  - якщо кілька пристроїв Bluetooth одночасно намагаються створити пару зі звуковою панеллю Soundbar;
  - якщо пристрій Bluetooth вимкнено, або його немає на місці, чи він несправний.
- Електронні пристрої можуть спричиняти радіозавади. Тримайте пристрої, які генерують електромагнітні хвилі (мікрохвильові печі, пристрої бездротової локальної мережі тощо), подалі від головного пристрою звукової панелі Soundbar.
- Акустична система Soundbar підтримує дані SBC (44,1 кГц, 48 кГц).
- Підключення до пристрою Bluetooth лише з підтримкою профілю A2DP (AV).
- Акустичну систему Soundbar не можна підключити до пристрою Bluetooth, який підтримує лише функцію гарнітури (Hands Free).
- Якщо вибрати пункт «**[AV] Samsung Soundbar MSxxx**» у списку знайдених пристроїв, звукова панель автоматично переходить у режим «**BT**». Це відбувається, якщо раніше з'єднання між відповідними пристроями вже встановлювалося.
  - Доступно, тільки якщо Soundbar є в списку підключень на пристрої Bluetooth.  
(Тобто цей пристрій Bluetooth уже під'єднувався до Soundbar принаймні один раз.)
- Soundbar з'являтиметься в списку підключень на пристрої Bluetooth, лише коли на Soundbar відобразиться повідомлення «**BT READY**».
- Під час використання функції Bluetooth звукова панель Soundbar не може утворювати пару з іншим пристроєм Bluetooth.



## Відключення пристрою Bluetooth від звукової панелі Soundbar

Можна відключити пристрій Bluetooth від акустичної системи Soundbar. Інструкції див. у посібнику користувача пристрою Bluetooth.

- Акустичну систему Soundbar буде відключено.
- Коли звукова панель Soundbar відключиться від пристрою Bluetooth, на передньому дисплеї звукової панелі Soundbar відобразиться повідомлення «BT DISCONNECTED».

## Відключення звукової панелі Soundbar від пристрою Bluetooth

Натисніть кнопку  (Джерело) на правій панелі або ж на пульті дистанційного керування, а потім змініть режим на будь-який, за винятком «BT».

- Відключення здійснюється не одразу, оскільки пристрій Bluetooth має отримати відповідь від звукової панелі Soundbar. (Час такої затримки може різнитися залежно від конкретного пристрою Bluetooth)
- Коли звукова панель Soundbar відключиться від пристрою Bluetooth, на передньому дисплеї звукової панелі Soundbar відобразиться повідомлення «BT DISCONNECTED».

### **ПРИМІТКИ**

- У режимі зв'язку Bluetooth підключення може перерватися, якщо допустиму відстань між акустичною системою Soundbar і пристроєм Bluetooth буде перевищено 10 м.
- Акустична система Soundbar автоматично вимикається через 5 хвилин перебування в стані готовності.

### **Докладніше про технологію Bluetooth**

Bluetooth – це технологія, яка дозволяє телефонам і зовнішнім пристроям із функцією Bluetooth легко взаємодіяти між собою на невеликій відстані за допомогою бездротового зв'язку.

- Залежно від наведених нижче умов використання в роботі пристрою Bluetooth можуть виникати шуми та несправності:
  - Якщо частина тіла торкається системи прийому/передачі пристрою Bluetooth або акустичної системи Soundbar.
  - Коливання електричного сигналу через вплив перешкод (стіни, кутків і кабінки офісу).
  - Електричні перешкоди, викликані пристроями з такою самою частотою (медичним обладнанням, мікрохвильовими печами та бездротовими мережами).
- Розташуйте акустичну систему Soundbar і пристрій Bluetooth на незначній відстані одне від одного.
- Що більшою буде відстань між акустичною системою Soundbar і пристроєм Bluetooth, то гіршою буде якість зображення та звуку. Якщо відстань перевищує робочий діапазон пристрою Bluetooth, з'єднання буде втрачено.
- У зонах із низьким рівнем прийому сигналу з'єднання Bluetooth може не працювати належним чином.
- Підключення Bluetooth працює лише за умови, що пристрої знаходяться поруч. З'єднання з пристроєм буде автоматично перервано, якщо відстань до нього перевищуватиме робочий діапазон. Навіть у межах цієї відстані якість звучання може погіршуватися через такі перешкоди, як стіни чи двері.
- Цей бездротовий пристрій може спричинити електромагнітні завади протягом своєї роботи.

## Спосіб 2. Підключення через Wi-Fi (бездротову мережу)

- Підключіть одну звукову панель Soundbar до мережі Wi-Fi, щоб отримати доступ до різноманітних послуг потокового передавання музики та інтернет-радіо. Підключіть кілька звукових панелей Soundbar до мережі Wi-Fi для роботи в режимі згрупованого відтворення або стереозвуку.
- Для підключення звукової панелі Soundbar до мобільного пристрою через бездротову мережу (Wi-Fi) потрібна програма **Samsung Multiroom**.



### Попереднє підключення

1. Натисніть кнопку  (Джерело) в правій частині звукової панелі Soundbar або на пульті дистанційного керування, щоб вибрати режим «WIFI».

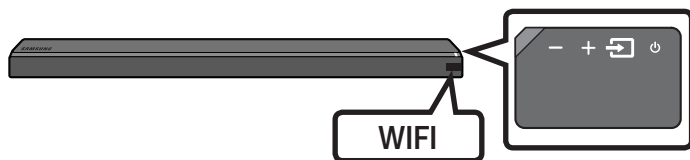

2. Установіть на свій мобільний пристрій (наприклад, на смартфон або планшет) програму **Samsung Multiroom** і запустіть її.

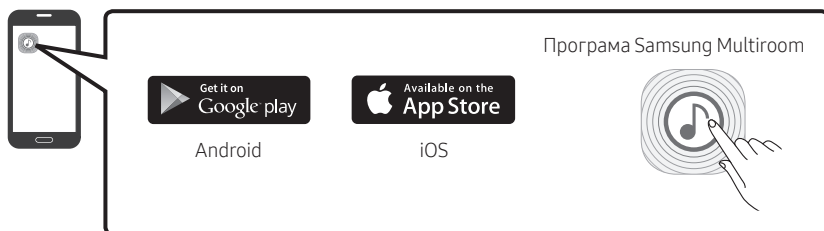

3. Щоб підключити звукову панель Soundbar до мережі Wi-Fi, виконайте інструкції, що відображаються на екрані програми на мобільному пристрої.

## Установлення додаткової звукової панелі Soundbar, коли вже використовуються бездротові динаміки Samsung

1. На екрані Головної програми **Samsung Multiroom** виберіть угорі пункт **Параметри** (⚙️), а потім натисніть «**Add Speaker**».

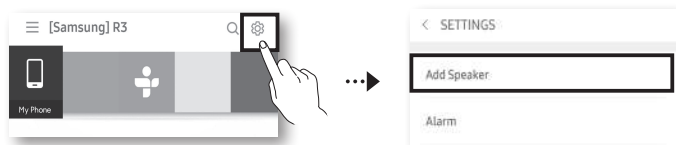

2. Щоб підключити звукову панель Soundbar до **2 бездротових динаміків Samsung** та налаштувати систему об'ємного звуку, виконайте наведені нижче кроки. (При використанні одного аудіопристрою та однієї звукової панелі Soundbar неможливо налаштувати систему об'ємного звуку.)

- 1 Натисніть ☰ щоб перейти до списку всіх динаміків.
- 2 Натисніть ⓘ праворуч від назви моделі звукової панелі Soundbar.
- 3 Натисніть **Surround Setup**. Перетягніть динамік у потрібне місце та натисніть **Done**.
- 4 Підключення динаміків об'ємного звуку завершено.

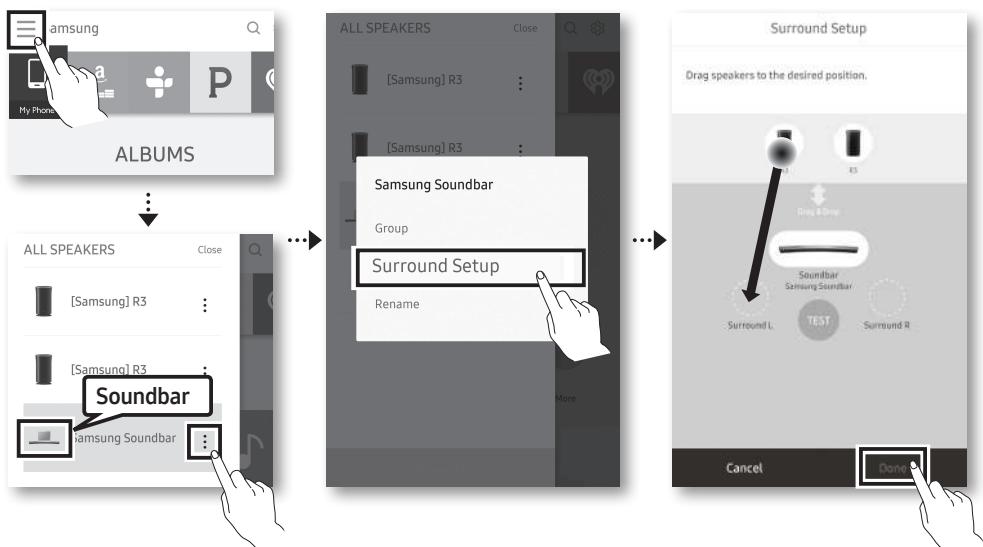





### ПРИМІТКА



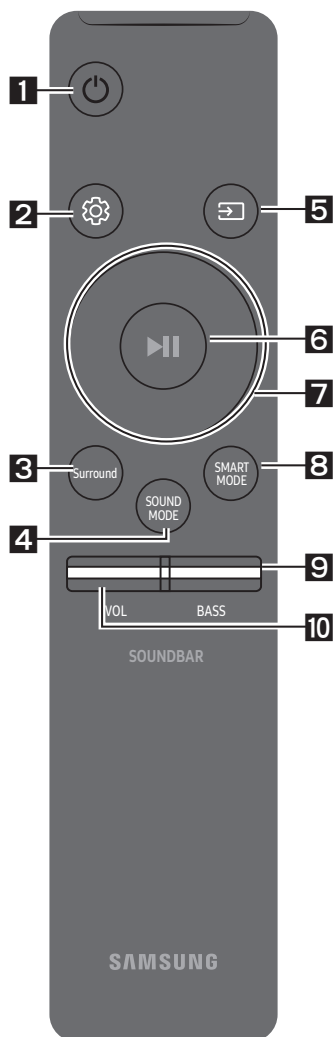



- Щоб підключити додаткову систему SWA-9000S (не входить до комплекту), від'єднайте бездротові динаміки Samsung від звукової панелі Soundbar, щоб вимкнути систему об'ємного звуку. (Якщо підключити динаміки об'ємного звуку без відключення SWA-9000S, звук відтворюватиметься як через бездротовий динамік Samsung, так і через динамік об'ємного звуку.)

# 07 ВИКОРИСТАННЯ ПУЛЬТА ДИСТАНЦІЙНОГО КЕРУВАННЯ

## Як користуватися пультом дистанційного керування



<b>1</b>	 Живлення	Увімкнення та вимкнення звукової панелі Soundbar.
<b>2</b>	 Керування звуком	Можна вибирати з-поміж опцій <b>TREBLE</b> , <b>SYNC</b> , <b>FRONT TOP</b> , <b>REAR LEVEL</b> або <b>REAR SPEAKER ON/OFF</b> . <ul style="list-style-type: none"><li>Щоб відрегулювати гучність <b>TREBLE</b> або <b>FRONT TOP</b>, виберіть пункт <b>TREBLE</b> або <b>FRONT TOP</b> в меню Керування звуком, а потім відрегулюйте гучність у діапазоні від -6 до +6 за допомогою кнопок <b>Вгору/Вниз</b>.</li><li>Натисніть і втримуйте кнопку  (<b>Керування звуком</b>) приблизно 5 секунд, щоб налаштувати звук для кожного частотного діапазону. Можна вибирати значення 150, 300, 600 Гц, а також 1, 2, 2, 5, 5 та 10кГц (<b>Вліво/Вправо</b>) та встановлювати для кожної частоти значення від -6 до +6 (<b>Вгору/Вниз</b>).</li><li>Якщо відтворення відео та звуку на телевізорі та звуковій панелі Soundbar не синхронізовано, виберіть <b>SYNC</b> в меню Керування звуком, після чого задайте затримку звуку в діапазоні від 0 до 300 мс за допомогою кнопок <b>Вгору/Вниз</b>.</li><li>Якщо підключено динаміки об'ємного звуку (не входять до комплекту), виберіть <b>REAR LEVEL</b>, а потім відрегулюйте гучність у діапазоні від -6 до +6 за допомогою кнопок <b>Вгору/Вниз</b>. Щоб установити для функції <b>REAR SPEAKER</b> значення <b>ON/OFF</b>, можна скористатися кнопками <b>Вгору/Вниз</b>.</li><li><b>SYNC</b> підтримується лише в деяких функціях.</li></ul>

<p><b>3</b></p>	 <p><b>Surround</b></p>	<p>Функція об'ємного звуку додає йому глибини та відчуття простору навколо. При кожному натисненні цієї кнопки по чергово змінюються параметри ON та OFF.</p> <ul style="list-style-type: none"> <li>• ON : відтворення звуку через усі динаміки.</li> <li>• OFF : можна відтворювати звук із каналу оригінального джерела через кілька динаміків.</li> </ul>
<p><b>4</b></p>	 <p><b>SOUND MODE</b></p>	<p>Для вибору необхідного звукового ефекту можна вибирати з-поміж параметрів <b>STANDARD</b>, <b>MUSIC</b>, <b>CLEAR VOICE</b>, <b>SPORTS</b> або <b>MOVIE</b>.</p> <p>Якщо ви хочете насолоджуватися оригінальним звуком, виберіть режим «<b>STANDARD</b>».</p> <ul style="list-style-type: none"> <li>• <b>DRC (Dynamic Range Control)</b> Дозволяє застосувати регулювання динамічного діапазону до записів Dolby Digital. Якщо натиснути та втримувати кнопку <b>SOUND MODE</b> у режимі очікування, функція регулювання динамічного діапазону (DRC) буде вмикатися та вимикатися. Коли функцію DRC увімкнено, гучні звуки будуть тихішими. (При цьому звук може деформуватися.)</li> </ul>
<p><b>5</b></p>	 <p><b>Джерело</b></p>	<p>Натисніть для вибору джерела, підключеного до звукової панелі Soundbar.</p> <ul style="list-style-type: none"> <li>• <b>Режим BT PAIRING</b> Щоб увімкнути режим «<b>BT PAIRING</b>» у режимі «<b>BT</b>», натисніть і втримуйте кнопку  (<b>Джерело</b>) впродовж не менше 5 секунд. Для отримання докладніших відомостей див. стор. 15.</li> <li>• <b>Функція Auto Power Down</b> Цей модуль вимикається автоматично в наступних випадках. <ul style="list-style-type: none"> <li>– Режим <b>D.IN / WIFI / BT</b>: за відсутності аудіосигналу впродовж 5 хвилин.</li> <li>– Режим <b>HDMI 1</b> або <b>HDMI 2</b>: за відсутності аудіосигналу впродовж 15 хвилин.</li> <li>– Режим <b>AUX</b> : <ul style="list-style-type: none"> <li>– Якщо аудіокабель (AUX) відключено впродовж 5 хвилин.</li> <li>– Якщо аудіокабель (AUX) підключено, проте впродовж 8 годин не натискалася жодна клавіша. (Функцію Auto Power Down можна вимкнути лише в зазначеному випадку.)</li> <li>– Щоб вимкнути функцію Auto Power Down в режимі «<b>AUX</b>», натисніть і втримуйте кнопку  впродовж 5 секунд. На дисплеї з'явиться напис «<b>ON-AUTO POWER DOWN</b>» / «<b>OFF-AUTO POWER DOWN</b>».</li> </ul> </li> </ul> </li> </ul>
<p><b>6</b></p>	 <p><b>Відтворення / пауза (BT/Wi-Fi)</b></p>	<p>Натисніть кнопку , щоб тимчасово призупинити відтворення музичного файлу. Якщо натиснути цю кнопку знову, відтворення музичного файлу продовжиться.</p>

7



Вгору/Вниз/  
Вліво/Вправо



Натискайте у вказаних місцях для вибору елемента Вгору/Вниз/Вліво/Вправо.

Натискайте області переходу Вгору/Вниз/Вліво/Вправо на кнопці для вибору або завдання функцій.

- **Повторення**

Для використання функції повторення натисніть кнопку **Вгору**.

- **Пропуск музичного запису**

Натисніть кнопку **Вправо** для вибору наступного музичного файлу. Натисніть кнопку **Вліво** для вибору попереднього музичного файлу.

- **Anynet+ / Auto Power Link**

Ви можете вмикати або вимикати функції Anynet+ та Auto Power Link.

Для управління функціями Anynet+ та Auto Power Link використовуються відповідно кнопки **Вправо** та **Вліво**.

- Anynet+ : якщо звукову панель Soundbar підключено до телевізора Samsung через кабель HDMI, ви можете керувати своєю звуковою панеллю Soundbar за допомогою пульта дистанційного керування від телевізора Samsung. Натисніть і втримуйте кнопку **Вправо** впродовж 5 секунд, щоб увімкнути (ON) чи вимкнути (OFF) функцію Anynet+.
- Auto Power Link : якщо звукову панель Soundbar підключено до телевізора за допомогою цифрового оптичного кабелю, звукова панель Soundbar може вмикатися автоматично під час увімкнення телевізора. Натисніть і втримуйте кнопку **Вліво** впродовж 5 секунд, щоб увімкнути (ON) чи вимкнути (OFF) функцію Auto Power Link.
- Функції Anynet+ / Auto Power Link за замовчуванням увімкнено (ON).

8



SMART MODE

Автоматична оптимізація звукових ефектів відповідно до сцени, яка відтворюється цього моменту. Режим умикається або вимикається при кожному натисненні кнопки.

9



BASS

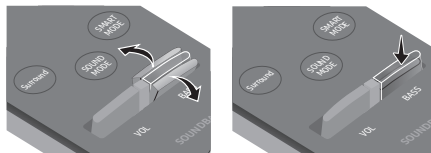

Переведіть кнопку вгору або вниз, щоб відрегулювати гучність BASS в діапазоні від -6 до +6. Натисніть кнопку, щоб задати рівень гучності для BASS, що дорівнює 0.

- При підключенні сабвуфера (не входить до комплекту) кнопка BASS перетворюється на кнопку керування Сабвуфер. Переведіть кнопку вгору або вниз, щоб відрегулювати гучність сабвуфера на рівні -12 або ж у діапазоні від -6 до +6. Щоб задати рівень гучності 0 для сабвуфера, натисніть кнопку.



VOL

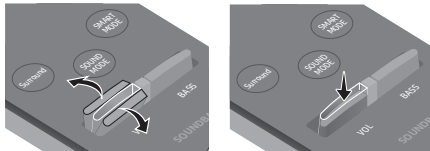

Переведіть кнопку вгору або вниз, щоб відрегулювати гучність.

- **Вимкнути звук**

Для вимкнення звуку натисніть кнопку **VOL**. Щоб відновити звук, натисніть цю кнопку ще раз.

## Регулювання гучності звукової панелі Soundbar за допомогою пульта дистанційного керування від телевізора



Скористайтеся меню телевізора, щоб налаштувати в якості динаміка телевізора Samsung зовнішні динаміки. (Для отримання докладніших відомостей див. посібник користувача телевізора.)

- Після встановлення звукової панелі Soundbar можна відрегулювати гучність звукової панелі Soundbar за допомогою ІЧ-пульта дистанційного керування, що входить до комплекту телевізора Samsung. (Якщо ви не бажаєте використовувати цю функцію при ввімкненій звуковій панелі Soundbar, натисніть і втримуйте кнопку **Surround** упродовж 5 секунд. На дисплеї звукової панелі Soundbar з'явиться напис «**OFF-TV REMOTE**», і функцію буде вимкнено.) Щоб регулювати гучність за допомогою виключно пульта дистанційного керування від телевізора Samsung, натисніть і втримуйте кнопку **Surround** упродовж не менше 5 секунд, поки на дисплеї звукової панелі Soundbar не з'явиться напис «**SAMSUNG-TV REMOTE**».
  - При кожному втримуванні кнопки **Surround** упродовж 5 секунд режими перемикатимуться в наступному порядку: «**SAMSUNG-TV REMOTE**» (стандартний режим) «**OFF-TV REMOTE**» → «**ALL-TV REMOTE**».
- Щоб регулювати гучність звукової панелі Soundbar за допомогою пульта дистанційного керування від телевізора стороннього виробника, ввімкніть звукову панель Soundbar, натисніть і втримуйте кнопку **Surround** упродовж не менше 5 секунд (на дисплеї звукової панелі Soundbar з'явиться напис «**OFF-TV REMOTE**»); після цього відпустіть кнопку **Surround**, а потім знову натисніть і втримуйте кнопку **Surround** упродовж не менше 5 секунд. (На дисплеї звукової панелі Soundbar з'явиться напис «**ALL-TV REMOTE**».)
  - Ця функція може бути недоступною для певних пультів дистанційного керування.
  - Виробники, що підтримують зазначену функцію: VIZIO, LG, Sony, Sharp, PHILIPS, PANASONIC, TOSHIBA, GRUNDIG, Hisense, RCA

## Використання прихованих кнопок

Прихована кнопка		Див. стор.
Кнопка на пульті дистанційного керування	Функція	
Surround	Увімкнення/вимкнення пульта дистанційного керування телевізором	Стор. 23
 (Джерело)	Створення пари BT	Стор. 15
▶   (Відтворення / пауза)	Увімкнення/вимкнення Auto Power Down (в режимі AUX)	Стор. 21
Вліво	Auto Power Link ON/OFF	Стор. 7
Вправо	Anynet+ ON/OFF	Стор. 22
 (Керування звуком)	Еквалайзер на 7 частотних діапазонів	Стор. 20
SOUND MODE	DRC ON/OFF (режим очікування)	Стор. 21

## Характеристики виходу для різних режимів звукових ефектів

Ефект		Вхід	Вихід	
			Без бездротової допоміжної аудіосистеми	Із бездротовою допоміжною аудіосистемою
 Surround	ON	2.0 канали	*5.0 канали	*7.0 канали
		5.1 канали	*5.0 канали	*7.0 канали
 SOUND MODE	STANDARD	2.0 канали	2.0 канали	4.0 канали
		5.1 канали	3.0 канали	5.0 канали
	MUSIC	2.0 канали	2.0 канали	4.0 канали
		5.1 канали	3.0 канали	5.0 канали
	CLEAR VOICE	2.0 канали	3.0 канали	5.0 канали
		5.1 канали	3.0 канали	5.0 канали
	SPORTS	2.0 канали	*5.0 канали	*7.0 канали
		5.1 канали	*5.0 канали	*7.0 канали
MOVIE	2.0 канали	3.0 канали	5.0 канали	
	5.1 канали	3.0 канали	5.0 канали	

\* Верхній динамік входить у канал.

- Бездротову допоміжну аудіосистему Samsung можна замовити окремо. Для замовлення цього комплекту зверніться до постачальника, в якого ви придбали звукову панель Soundbar.



## 08 ОНОВЛЕННЯ ПРОГРАМНОГО ЗАБЕЗПЕЧЕННЯ

Якщо звукову панель Soundbar підключено до інтернету, оновлення програмного забезпечення здійснюється автоматично, навіть коли звукову панель Soundbar вимкнено.

- Для використання функції автоматичного оновлення звукову панель Soundbar має бути під'єднано до інтернету. При від'єднанні шнура живлення, а також у разі відключення живлення з'єднання Wi-Fi зі звуковою панеллю Soundbar буде перервано. При збої електропостачання ввімкніть звукову панель Soundbar та повторно підключіть її.

## 09 УСТАНОВЛЕННЯ КОМПЛЕКТУ НАСТІННОГО КРІПЛЕННЯ

### Запобіжні заходи при встановленні

- Установлюйте комплект виключно на вертикальній стіні.
- Не встановлюйте комплект у місцях із високою температурою чи вологістю.
- Переконайтеся, що стіна є достатньо міцною та витримає вагу виробу. В іншому разі зміцніть стіну або ж виберіть інше місце для встановлення.
- Придбайте та використовуйте фіксуючі гвинти або анкери, що підходять саме до вашого типу стіни (гіпсової плити, залізної плити, дерева тощо). За можливості зафіксуйте опорні гвинти у штифтах каркаса стіни.
- Придбайте гвинти для настінного кріплення відповідно до типу та товщини стіни, на якій плануєте встановлювати звукову панель Soundbar.
  - Діаметр: M5
  - Довжина: рекомендовано 35 мм або довше.

- Перш ніж установлювати звукову панель Soundbar на стіні, під'єднайте кабелі від цього пристрою до зовнішніх пристроїв.
- Перш ніж установлювати пристрій, вимкніть його та від'єднайте пристрій від розетки. Інакше можна отримати удар електричним струмом.

### Компоненти настінного кріплення

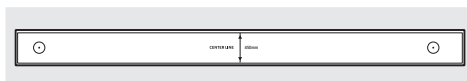

Рейка для настінного кріплення

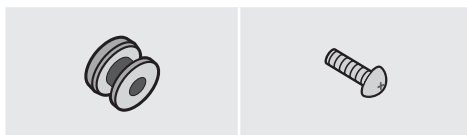

Гвинт, 2 шт.

Гвинти, 2 шт.



Кронштейн настінного кріплення, 2 шт.

1. Розмістіть **Рейка для настінного кріплення** на поверхні стіни.
  - **Рейка для настінного кріплення** має кріпитися паралельно підлозі.
  - Якщо телевизор кріпиться на стіні, встановіть звукову панель Soundbar на відстані щонайменше 5 см під телевизором.

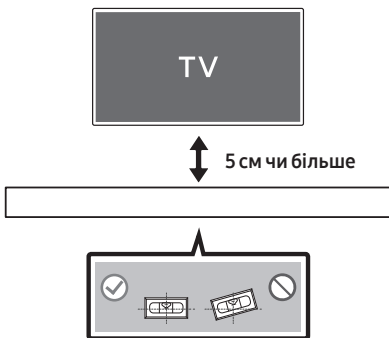

2. Вирівняйте центральну вісь телевизора (якщо звукова панель Soundbar встановлюється під телевизором) з віссю **Серединна лінія** на паперовому трафареті. Після цього зафіксуйте **Рейка для настінного кріплення** на стіні за допомогою стрічки.
  - Якщо звукова панель має розміщуватися не під телевизором, розташуйте вісь **Серединна лінія** в центрі ділянки встановлення пристроїв.

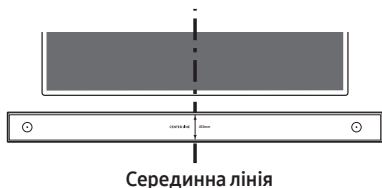

3. За допомогою гострого предмета (наприклад, ручки або олівця) розмітьте положення отворів, а потім зніміть **Рейка для настінного кріплення**.

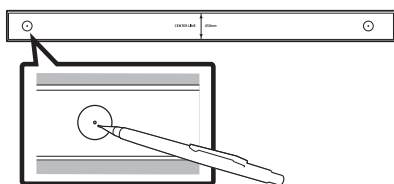

4. За допомогою свердла відповідного розміру просвердліть отвір у стіні на місці кожної позначки.
  - Якщо позначки не збігаються з положеннями штифтів, слід переконатися, що ви вставили до отворів відповідні анкери чи болти Молі, перш ніж розміщувати в них опорні гвинти. Якщо ви збираєтесь використати анкери чи болти Молі, слід переконатися, що вони ввійдуть до отворів, які ви просвердлили.
5. Вставте гвинт (не входить до комплекту постачання) до кожного гвинта **Гвинт** та надійно затягніть всі гвинти в отворах опорних гвинтів.

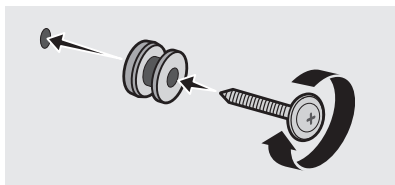

6. Установіть 2 **Кронштейн настінного кріплення** у відповідній орієнтації з нижнього боку звукової панелі Soundbar за допомогою 2 **Гвинти**.

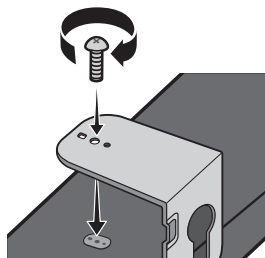

- Під час збирання слідкуйте за тим, щоб підвісні частини кронштейнів **Кронштейн настінного кріплення** розташовувалися під звуковою панеллю Soundbar.

Задня сторона звукової панелі Soundbar

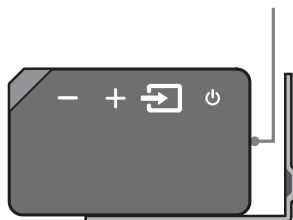

Правий торець звукової панелі Soundbar

7. Установіть звукову панель Soundbar з прикріпленими кронштейнами **Кронштейн настінного кріплення**, повісивши кронштейни **Кронштейн настінного кріплення** на гвинти **Гвинт** у стіні.

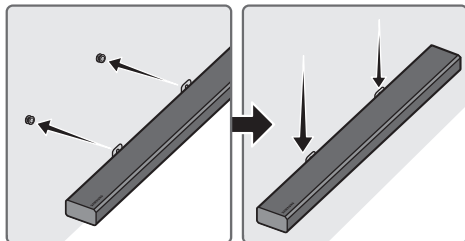

8. Пересуньте звукову панель Soundbar, як показано нижче, так щоб **Кронштейн настінного кріплення** надійно опиралися на **Гвинт**.

- Уставте **Гвинт** до широкої (нижньої) частини кронштейнів **Кронштейн настінного кріплення**, а потім пересуньте **Кронштейн настінного кріплення** вниз таким чином, щоб **Кронштейн настінного кріплення** надійно опиралися на гвинти **Гвинт**.

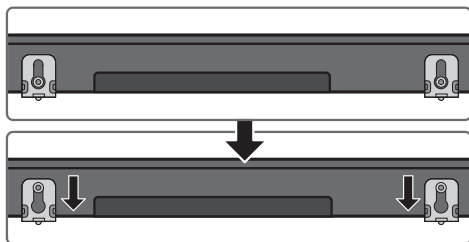

## Збирання тримача кабелю

За допомогою кріпильного **Гвинти** (входить до комплекту) зафіксуйте **Тримач кабелю** на звуковій панелі Soundbar, як показано на зображенні; після цього використовуйте **Тримач кабелю** для впорядкування кабелів.

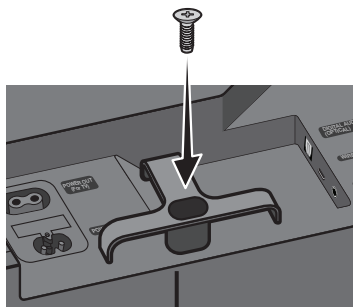

Тримач кабелю

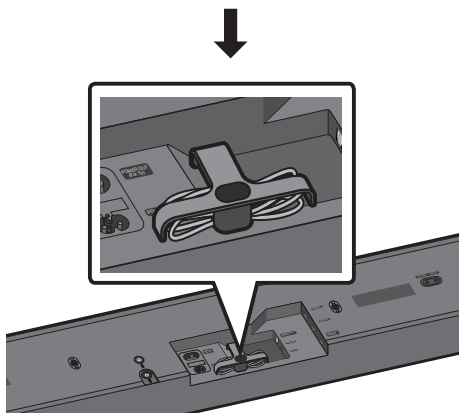

# 10 ПОШУК ТА УСУНЕННЯ НЕСПРАВНОСТЕЙ

Перш ніж звернутися до служби обслуговування, ознайомтеся з наведеним нижче відомостями.

## Пристрій не вмикається.

### Чи під'єднано шнур живлення до розетки?

→ Підключіть вилку живлення до розетки.

### При натисненні кнопки не запускається відповідна функція.

### Чи є в повітрі статичний електричний заряд?

→ Від'єднайте вилку живлення та підключіть її повторно.

### У режимі BT час від часу зникає звук.

→ Див. розділи, присвячені підключенню Bluetooth (на сторінках 9 та 15).

## Звук не відтворюється.

### Чи активовано функцію вимкнення звуку?

→ Для скасування функції натисніть кнопку **VOL**.

### Чи встановлено мінімальний рівень гучності?

→ Відрегулюйте гучність.

## Пульт дистанційного керування не функціонує.

### Батарейки розряджено?

→ Замініть їх на нові.

### Чи не завелика відстань від пульта дистанційного керування до головного пристрою звукової панелі Soundbar?

→ Перемістіть пульт дистанційного керування ближче до головного пристрою звукової панелі Soundbar.

## Неможливо підключитися до телевізора.

### Якщо підключення здійснюється через дротову мережу

- Перевірте, чи правильно підключено кабель. (Перевірте назву порту, щоб переконатися, що кабель підключено до відповідного порту.) (Для отримання інформації про той чи інший спосіб підключення див. відповідну сторінку.)
- Натисніть кнопку  (**Джерело**) в правій частині звукової панелі Soundbar або на пульті дистанційного керування, щоб перевірити правильність вибору режиму.

### Якщо підключення здійснюється через бездротову мережу

#### → Підключення за допомогою Bluetooth

1. Переведіть звукову панель Soundbar у режим **«BT PAIRING»**, а потім повторно виконайте пошук за допомогою телевізора (для отримання докладніших відомостей див. стор. 9.)

#### → Підключення через мережу Wi-Fi

1. Переконайтеся, що модель телевізора є сумісною.
  - Зверніть увагу, що підтримуються виключно **смарт-телевізори Samsung**, випущені після 2014 р.
2. Перевірте, чи підключено телевізор до мережі Wi-Fi.
  - Якщо телевізор не підключено до мережі Wi-Fi, скористайтеся меню налаштування мережі на телевізорі, щоб установити підключення (див. посібник користувача телевізора).

3. Перевірте, чи підключено звукову панель Soundbar до мережі Wi-Fi.
  - У разі підключення звукова панель Soundbar відобразиться в списку динаміків; для цього на мобільному пристрої (наприклад, на смартфоні або планшеті) має бути запущено програму **Samsung Multiroom** (для отримання докладніших відомостей див. стор. 18.)
4. Перевірте канал DFS.
  - Якщо ваш бездротовий маршрутизатор (Wi-Fi) використовує канал DFS, ви не зможете встановити підключення Wi-Fi між телевизором та звуковою панеллю Soundbar. Для отримання докладніших відомостей зверніться до свого постачальника послуг інтернету.

---

## 11 ЛІЦЕНЗІЯ



---

Manufactured under license from Dolby Laboratories. Dolby, Dolby Audio, Pro Logic, and the double-D symbol are trademarks of Dolby Laboratories.



---

For DTS patents, see <http://patents.dts.com>.  
Manufactured under license from DTS Licensing Limited. DTS, the Symbol, DTS in combination with the Symbol, and DTS Digital Surround are registered trademarks or trademarks of DTS, Inc. in the United States and/or other countries.  
© DTS, Inc. All Rights Reserved.

---



---

The terms HDMI and HDMI High-Definition Multimedia Interface, and the HDMI Logo are trademarks or registered trademarks of HDMI Licensing LLC in the United States and other countries.

---

## 12 ПРИМІТКА ЩОДО ЛІЦЕНЗІЙ ДЛЯ ПЗ З ВІДКРИТИМ ВИХІДНИМ КОДОМ

Щоб отримати додаткові відомості про ПЗ з відкритим вихідним кодом, яке використовується для цього продукту, перейдіть на веб-сайт:  
<http://opensource.samsung.com>

## 13 ВАЖЛИВА ПРИМІТКА ЩОДО ОБСЛУГОВУВАННЯ

- Малюнки й ілюстрації в посібнику користувача виконують функцію довідкового матеріалу. Фактичний вигляд продукту може відрізнятися від зображеного тут.
- З вас може бути стягнуто комісійний збір, якщо:
  - (a) Спеціаліст із технічної підтримки приймає виклик і виявляє, що в роботі продукту немає несправностей (наприклад, якщо ви не ознайомилися з цим посібником користувача й не знали, як використовувати ту чи іншу функцію).
  - (b) Ви приносите продукт до сервісного центру, і виявляється, що в роботі продукту немає несправностей (наприклад, якщо ви не ознайомилися з цим посібником користувача й не знали, як використовувати ту чи іншу функцію).
- Вам буде повідомлено про суму оплати за таке обслуговування перед виконанням будь-яких ремонтних робіт або здійсненням візиту за викликом.

## 14 ТЕХНІЧНІ ХАРАКТЕРИСТИКИ ТА ВКАЗІВКИ

### Технічні характеристики

#### Акустична система

ЗАГАЛЬНА ІНФОРМАЦІЯ	Джерело живлення	Змінний струм 220-240V(B) ~ 50/60Hz(Гц)
	Вихідна потужність	450W(Вт)
	Вага	6,3 кг
	Розміри (Ш x В x Д)	1150,0 x 80,0 x 130,4 мм
	Робочий Діапазон Температур	+5°C до +35°C
	Робочий Діапазон Вологості	10 % до 75 %
НДМІ	Відео	1080p, 1080i, 720p, 576p, 480p 2160p@24/25/30Hz 4:4:4 2160p@60/50Hz 4:2:0
Динамік		Низькочастотний динамік x 6, високочастотний динамік x 5, 4 Ом
Формати відтворення, що підтримуються		LPCM 2ch, Dolby Audio™ (з підтримкою Dolby® Digital), DTS

#### ПРИМІТКИ

- Компанія Samsung Electronics Co., Ltd зберігає право змінювати специфікації без попередження.
- Значення маси та розмірів приблизні.
- Зверніться до етикетки щоб визначити країну виробництва.
- Інформацію щодо джерела живлення й енергоспоживання можна знайти на наклейці, розміщеній на продукті. (Етикетка: Нижня частина головного пристрою звукової панелі Soundbar.)



## **[Правила утилізації акумуляторів виробу]**

### **(Стосується країн, в яких запроваджено системи розподіленої утилізації)**

Позначка на акумуляторі, посібнику користувача або упаковці означає, що акумулятор цього виробу не можна викидати разом з іншим побутовим сміттям після завершення терміну експлуатації. Хімічні символи Hg, Cd або Pb означають, що кількість наявної в акумуляторі ртуті, кадмію або свинця перевищує контрольний рівень, зазначений у Директиві ЄС 2006/66.

За неправильної утилізації акумуляторів ці речовини можуть завдати шкоди здоров'ю людей або довкіллю.

Для захисту природних ресурсів і повторного використання матеріалів утилізуйте акумулятори окремо від інших типів відходів і віддавайте їх на переробку представникам місцевої системи повернення акумуляторів.



## **Правильна утилізація виробу**

### **(Відходи електричного та електронного обладнання)**

### **(Стосується країн, в яких запроваджено системи розподіленої утилізації)**

Ця позначка на виробі, аксесуарах або в документації до них вказує, що виріб, а також відповідні електронні аксесуари (наприклад, зарядний пристрій, гарнітура, USB-кабель) не можна викидати разом із побутовим сміттям після завершення терміну експлуатації. Щоб запобігти можливій шкоді довкіллю або здоров'ю людини через неконтрольовану утилізацію, утилізуйте це обладнання окремо від інших видів відходів, віддаючи його на переробку та уможливаючи таким чином повторне використання матеріальних ресурсів.

Фізичні особи можуть звернутися до продавця, у якого було придбано виріб, або до місцевого урядового закладу, щоб отримати відомості про місце та способи нешкідливої для довкілля вторинної переробки виробу.

Корпоративним користувачам слід звернутися до свого постачальника та перевірити правила й умови договору про придбання. Цей виріб потрібно утилізувати окремо від інших промислових відходів.

# SAMSUNG

© Samsung Electronics Co., Ltd., 2017. Усі права захищено.

## Зв'яжіться з SAMSUNG по всьому світу

Якщо у вас є пропозиції або питання по продуктах Samsung, зв'яжіться с інформаційним центром Samsung.

Country	Contact Centre 📞	Web Site
▪ CIS		
RUSSIA	8-800-555-55-55 (VIP care 8-800-555-55-88)	<a href="http://www.samsung.com/ru/support">www.samsung.com/ru/support</a>
BELARUS	810-800-500-55-500	<a href="http://www.samsung.com/support">www.samsung.com/support</a>
GEORGIA	0-800-555-555	
ARMENIA	0-800-05-555	
AZERBAIJAN	0-88-555-55-55	
KAZAKHSTAN	8-10-800-500-55-500 (GSM: 7799, VIP care 7700)	<a href="http://www.samsung.com/kz_ru/support/">www.samsung.com/kz_ru/support/</a>
UZBEKISTAN	00-800-500-55-500 (GSM: 7799)	<a href="http://www.samsung.com/support">www.samsung.com/support</a>
KYRGYZSTAN	00-800-500-55-500 (GSM: 9977)	
TAJIKISTAN	8-10-800-500-55-500	
MONGOLIA	+7-495-363-17-00	
UKRAINE	0-800-502-000	<a href="http://www.samsung.com/ua/support">www.samsung.com/ua/support</a> (Ukrainian) <a href="http://www.samsung.com/ua_ru/support">www.samsung.com/ua_ru/support</a> (Russian)
MOLDOVA	0-800-614-40	<a href="http://www.samsung.com/support">www.samsung.com/support</a>



**SAMSUNG**

# ТОЛЫҚ НҰСҚАУЛЫҚ

---

**HW-MS750 / HW-MS751**

Мүмкіндіктерді елестетіп көріңіз

Осы Samsung өнімін сатып алғаныңызға рақмет.

Толығырақ қызмет алу үшін, өнімді

[www.samsung.com/register](http://www.samsung.com/register) торабында тіркеңіз.

# ҚАУІПСІЗДІК ТУРАЛЫ АҚПАРАТ

## ҚАУІПСІЗДІК ЕСКЕРТУЛЕРІ

ТОК СОҒУ ҚАУІПІН АЗАЙТУ ҮШІН, ҚАҚПАҒЫН (НЕМЕСЕ АРТҚЫ ПАНЕЛІН) АШПАҒЫЗ. ІШІНДЕ ПАЙДАЛАНУШЫ ЖӨНДЕЙТІН БӨЛШЕКТЕР ЖОҚ. БІЛІКТІ ҚЫЗМЕТ КӨРСЕТУШІ МАМАНҒА ЖӨНДЕТІҢІЗ.

	<b>ЕСКЕРТУ</b> <b>ТОК СОҒУ ҚАУІПІ</b> <b>АШПАҒЫЗ</b>	
	Бұл белгі ішкі бөлігінің кернеуі жоғары екендігін көрсетеді. Осы өнімнің ішкі бөлігіне кез келген жағдайда қол тигізу қауіпті.	
	Бұл белгі өніммен бірге жұмыс істеуге және күтім көрсетуге қатысты маңызды әдебиеттер берілгендігін көрсетеді.	
	II сынып өнімі: Бұл белгі жерге қосу (тұйықтау) үшін қауіпсіз қосылымның қажет емес екенін көрсетеді.	
	АТ кернеуі: Бұл белгі осы белгімен көрсетілген номиналды кернеудің АТ кернеуі екенін көрсетеді	
	ТТ кернеуі: Бұл белгі осы белгімен көрсетілген номиналды кернеудің ТТ кернеуі екенін көрсетеді.	
	Назар аударыңыз, Пайдалану үшін нұсқауларды қараңыз: Бұл белгі пайдаланушыға қосымша қауіпсіздік ақпаратын пайдаланушы нұсқаулығынан қарау керек деп нұсқайды.	

	Белгі Кедендік одақтың 005/2011 техникалық регламентіне сәйкес қолданылады және осы өнімнің қаптамасын екінші рет пайдалануға арналмағанын және жоюға жататынын көрсетеді. Осы өнімнің қаптамасын азық-түлік өнімдерін сақтау үшін пайдалануға тыйым салынады.
	Белгі қаптаманы жою мүмкіндігін көрсетеді. Белгі сандық код және/немесе әріп белгілері түріндегі қаптама материалының белгісімен толықтырылуы мүмкін.

## АБАЙЛАҢЫЗ

- Өрт шығуын немесе ток соғуын болдырмау үшін, құрылғыны жаңбырда қалдырмаңыз немесе ішіне ылғалдың кіруіне жол бермеңіз.

## ЕСКЕРТУ

- ТОК СОҒУЫН БОЛДЫРМАУ ҮШІН, КЕҢ ШТЕПСЕЛЬДІ ҰШТЫ КЕҢ ҰЯҒА КЕЛТІРІП, ТОЛЫҚ ЕНГІЗІҢІЗ.
- Бұл өнім әрқашан жерге қосылған ауыспалы ток розеткасына қосылуы тиіс.
- Аппаратты ток көзінен ажырату үшін, штепсельдік ұшты розеткадан суырып алу керек, сондықтан розетка ыңғайлы жерде орналасуы тиіс.
- Бұл құрылғыға еш нәрсе тамбауы немесе шашырамауы тиіс. Өнімге ваза сияқты сұйықтық құйылған бұйымдарды қоймаңыз.
- Құрылғыны толығымен өшіру үшін қуат ашасын розеткадан суыру керек. Сондықтан, қуат ашасына әрқашан қол жеткізу оңай болуы тиіс.

# САҚТЫҚ ШАРАЛАРЫ

1. Үйіңздегі айнымалы ток көзі өнімнің артында орналасқан идентификациялық жапсырмада көрсетілгенге сай екеніне көз жеткізіңіз. Өнімді ыңғайлы жерге (жиһаздың үстіне), айналасында желдетуге жеткілікті бос орын 7-10 см қалдырып, көлденең қойыңыз. Желдеткіш ұялардың жабылып қалмауын қадағалаңыз. Ойнатқышты күшейткіштердің немесе басқа ысып кететін жабдықтың үстіне қоймаңыз. Бұл өнім ұзақ пайдалануға арналған. Құрылғыны толығымен өшіру үшін айнымалы ток штепсельдік ұшын розеткадан суырып алыңыз. Ұзақ уақыт пайдаланбайтын болсаңыз, құрылғыны ажыратыңыз.
2. Найзағайлы дауыл болғанда айнымалы ток штепсельдік ұшын розеткадан суырыңыз. Найзағайдан кернеудің барынша күрт жоғарылауы құрылғыны зақымдауы мүмкін.
3. Құрылғыға күн сәулесін немесе басқа жылу көздерін түсірмеңіз. Бұл құрылғының шамадан тыс қызуына және дұрыс жұмыс істемеуіне әкелуі мүмкін.
4. Өнімді ылғалдан (мысалы, құмыралардан), шамадан тыс жылудан (мысалы, камин) және күшті магниттік немесе электр өрістерін тудыратын жабдықтардан қорғаңыз. Өнім жұмысында ақаулық пайда болса, қуат кабелін айнымалы ток көзінен ажыратыңыз. Өнім өндірістік мақсатта пайдалануға арналмаған. Бұл өнім тек жеке пайдалануға арналған. Өнім суық жерде сақталған болса, конденсация орын алуы мүмкін. Егер құрылғы қыста тасымалданған болса, пайдалану алдында ол бөлме температурасына жеткенше шамамен 2 сағат күтіңіз.

5. Осы өнімнің батареяларында қоршаған ортаға зиянды химиялық заттар бар. Батареяларды үй қоқысымен бірге тастамаңыз. Батареяларды отқа тастамаңыз. Батареяларды қысқа тұйықтауға, бөлшектеуге немесе қатты қыздыруға болмайды. Батареяны дұрыс салмаған кезде жарылыс шығу қаупі бар. Батареяның орнына, дәл осындай батареяны салыңыз.

## ОСЫ НҰСҚАУЛЫҚ ТУРАЛЫ

Пайдаланушы нұсқаулығы екі бөліктен тұрады: осы жалпы ПАЙДАЛАНУШЫ НҰСҚАУЛЫҒЫ және жүктеп алуға болатын егжей-тегжейлі ТОЛЫҚ НҰСҚАУЛЫҚ.



### ПАЙДАЛАНУШЫ НҰСҚАУЛЫҒЫ

Қауіпсіздік нұсқаулары, өнімді орнату, құрамдастары, қосылымдары және өнімнің техникалық сипаттамалары туралы ақпаратты осы нұсқаулықтан қараңыз.



### ТОЛЫҚ НҰСҚАУЛЫҚ

Толық нұсқаулыққа QR кодын сканерлеу арқылы Samsung компаниясының тұтынушыларға онлайн қолдау көрсету орталығында қатынасуда болады. Компьютерде немесе мобильді құрылғыда қарау үшін нұсқаулықты құжат пішімінде веб-тораптан жүктеп алыңыз. (<http://www.samsung.com/support>)

Дизайн, техникалық сипаттамалар және қолданба экраны алдын ала ескертусіз өзгертіледі.

# МАЗМҰНЫ

<b>01</b>	<b>Құрамдастарды Тексеру</b>	<b>2</b>
	Қашықтан басқару пультін пайдаланбас бұрын батареяларды (AA батареялары X 2) салу	2
<b>02</b>	<b>Өнімге Шолу</b>	<b>3</b>
	Soundbar құрылғысының алдыңғы / оң бүйірлік панелі	3
	Soundbar құрылғысының түп жағындағы панелі	4
<b>03</b>	<b>Soundbar Құрылғысын Қосу</b>	<b>5</b>
	Электр қуатын қосу	5
<b>04</b>	<b>Теледидарға Қосылу</b>	<b>7</b>
	1-әдіс. Кабельмен жалғау	7
	– Оптикалық кабельмен жалғау	7
	– HDMI кабелімен теледидар қосу	8
	2-әдіс. Сымсыз қосу	9
	– Теледидарды Bluetooth құрылғысы арқылы қосу	9
	– Wi-Fi арқылы қосылу	11
<b>05</b>	<b>Сыртқы Құрылғыға Жалғау</b>	<b>13</b>
	Оптикалық не балама дыбыстық (AUX) кабельмен жалғау	13
	HDMI кабелімен жалғау	14
<b>06</b>	<b>Мобильді Құрылғыны Жалғау</b>	<b>15</b>
	1-әдіс. Bluetooth арқылы байланыстыру	15
	2-әдіс. Wi-Fi (сымсыз желі) арқылы қосылу	18

<b>07</b>	<b>Қашықтан Басқару Пультін Пайдалану</b>	<b>20</b>
	Қашықтан басқару пультін пайдалану жолы	20
	Soundbar дыбыс деңгейін ТД қашықтан басқару пультімен реттеу	23
	Жасырын түймелерді пайдалану	24
	Әртүрлі дыбыс әсері режимдерінің шығыс техникалық сипаттамалары	24
<b>08</b>	<b>Бағдарламалық Жасақтаманы Орнату</b>	<b>25</b>
<b>09</b>	<b>Қабырғаға Бекіткішті Орнату</b>	<b>25</b>
	Орнатуға байланысты сақтық шаралары	25
	Қабырғаға орнату құрамдастары	25
	Кабель ұстағышы құрастыру	27
<b>10</b>	<b>Ақаулықтарды Жою</b>	<b>28</b>
<b>11</b>	<b>Лицензия</b>	<b>29</b>
<b>12</b>	<b>Ашық Көз Лицензиясы Туралы Ескерту</b>	<b>29</b>
<b>13</b>	<b>Қызмет Туралы Маңызды Ескерту</b>	<b>30</b>
<b>14</b>	<b>Техникалық Сипаттамалар Және Нұсқаулық</b>	<b>30</b>
	Техникалық Сипаттар	30

# 01 ҚҰРАМДАСТАРДЫ ТЕКСЕРУ

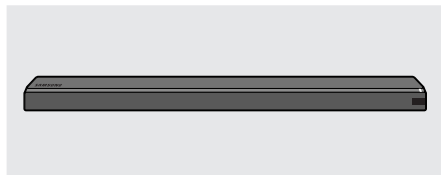

Soundbar негізгі құрылғысы



Қашықтан басқару пульті /  
батареялар



Қуат сымы

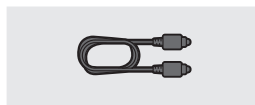

Оптикалық кабель



Кабель ұстағышы



Бұранда

- Soundbar қабырғаға орнату құрамдастары туралы 25-беттен қараңыз.
- **Кабель ұстағышы** пайдалану бойынша нұсқауларды 27-беттен қараңыз.
- Қосымша құрамдастар немесе кабельдер сатып алу үшін Samsung қызмет көрсету орталығына немесе Samsung тұтынушыларға қолдау көрсету орталығына хабарласыңыз.
- Құрал-жабдықтардың сыртқы түрі жоғарыдағы суреттерден кішкене өзгеше болуы мүмкін.

## Қашықтан басқару пультіні пайдаланбас бұрын батареяларды (AA батареялары X 2) салу

Батарея бөлімінің қақпағын көрсеткі бағытымен толығымен алынғанша сырғытыңыз.  
2 AA (1,5 В) батареясын полярлығы дұрыс болатындай етіп бағытталған күйде салыңыз.  
Батарея бөлімінің қақпағын орнына кері сырғытыңыз.

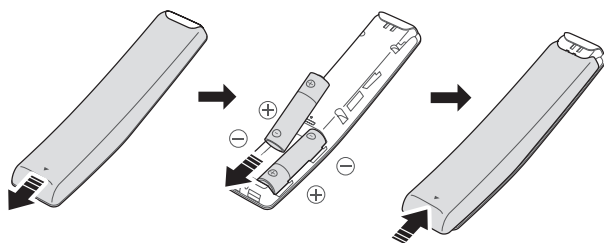

## 02 ӨНІМГЕ ШОЛУ

### Soundbar құрылғысының алдыңғы / оң бүйірлік панелі

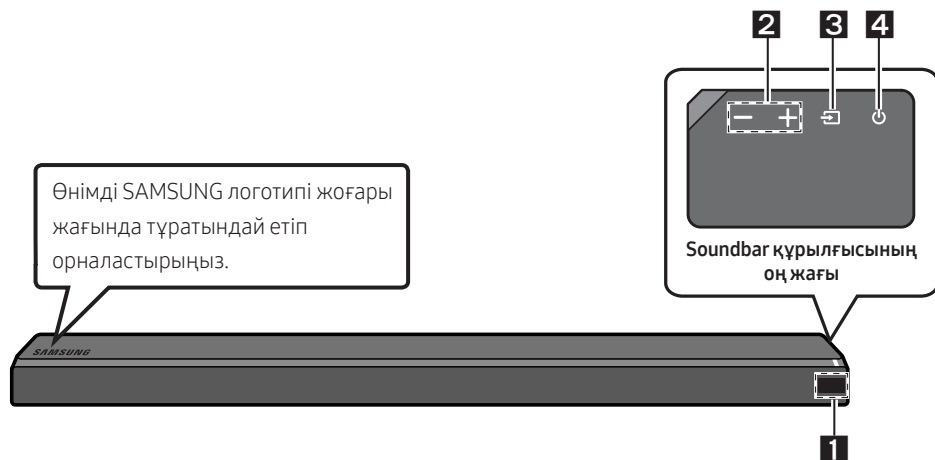

<b>1</b>	<b>Дисплей</b> Өнімнің күйі мен ағымдағы режимін көрсетеді.														
<b>2</b>	<b>-/+ (дыбыс деңгейі) түймесі</b> Дыбыс деңгейін реттейді. <ul style="list-style-type: none"><li>• Реттелген кезде, дыбыс деңгейі Soundbar құрылғысының алдыңғы дисплейінде көрінеді.</li></ul>														
<b>3</b>	<b>🏠 (Бастапқы көз) түймесі</b> Бастапқы енгізу режимін таңдайды. <table border="1"><thead><tr><th>Енгізу режимі</th><th>Дисплей</th></tr></thead><tbody><tr><td>Оптикалық сандық кіріс</td><td>D.IN</td></tr><tr><td>ARC (HDMI OUT) кірісі</td><td>D.IN → TV ARC (Авто түрлендіру)</td></tr><tr><td>AUX кірісі</td><td>AUX</td></tr><tr><td>HDMI кірісі</td><td>HDMI 1 / HDMI 2</td></tr><tr><td>Wi-Fi режимі</td><td>WIFI</td></tr><tr><td>BLUETOOTH режимі</td><td>BT</td></tr></tbody></table> <ul style="list-style-type: none"><li>• “BT PAIRING” режимін қосу үшін, құрылғыны “BT” режиміне ауыстырып, содан соң 🏠 (Бастапқы көз) түймесін 5 секундтан ұзақ басып тұрыңыз.</li></ul>	Енгізу режимі	Дисплей	Оптикалық сандық кіріс	D.IN	ARC (HDMI OUT) кірісі	D.IN → TV ARC (Авто түрлендіру)	AUX кірісі	AUX	HDMI кірісі	HDMI 1 / HDMI 2	Wi-Fi режимі	WIFI	BLUETOOTH режимі	BT
Енгізу режимі	Дисплей														
Оптикалық сандық кіріс	D.IN														
ARC (HDMI OUT) кірісі	D.IN → TV ARC (Авто түрлендіру)														
AUX кірісі	AUX														
HDMI кірісі	HDMI 1 / HDMI 2														
Wi-Fi режимі	WIFI														
BLUETOOTH режимі	BT														
<b>4</b>	<b>🔌 (Қуат) түймесі</b> Қуатты қосады және өшіреді.														

- Айнымалы ток сымына жалғағанда, қуат пернесі 4-6 секунд жұмыс істейді.
- Құрылғының қуатын қосқан кезде ол дыбыс шығарғанша 4-5 секундтай кідіріс болады.
- Егер дыбыстың тек Soundbar құрылғысынан шыққанын қаласаңыз, теледидардың Дыбысты орнату мәзірінен теледидар динамиктерін өшіріп тастауыңыз керек. Теледидармен бірге берілетін пайдаланушы нұсқаулығын қараңыз.

## Soundbar құрылғысының түп жағындағы панелі

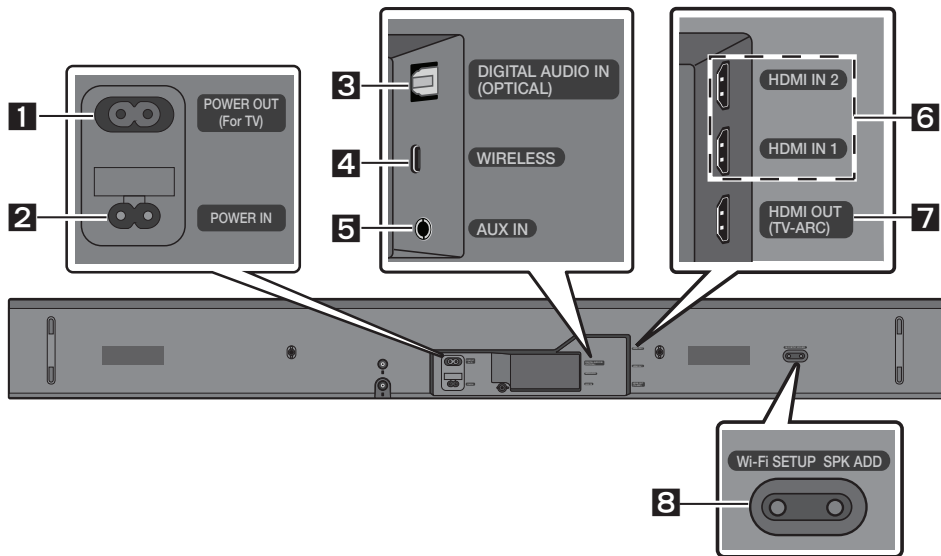

<p><b>1</b></p>	<p><b>POWER OUT (For TV)</b> Soundbar құрылғысына қосылған және қабырғаға орнату жинағы (WMN300SB - жинақпен берілмейді) арқылы қабырғаға орнатылған Samsung TV құрылғысының қуат сымын жалғаңыз.</p>
<p><b>2</b></p>	<p><b>POWER IN</b> Soundbar құрылғысының АТ қуат кабелін жалғаңыз.</p>
<p><b>3</b></p>	<p><b>DIGITAL AUDIO IN (OPTICAL)</b> Сыртқы құрылғының сандық (оптикалық) шығысына қосыңыз.</p>
<p><b>4</b></p>	<p><b>WIRELESS</b> Soundbar құрылғысын айналадағы динамиктер мен сабуферге сымсыз қосатын сымсыз адаптерді бекітіңіз. (Айналадағы динамик, сабуфер және сымсыз адаптер бөлек сатылады.)</p> <ul style="list-style-type: none"> <li>• <b>WIRELESS</b> жалғағышы USB жетегімен үйлеспейді.</li> <li>• Сабуферлердің қолжетімділігі аймаққа байланысты ерекшеленеді. Қолжетімділігі туралы <a href="http://www.samsung.com/support">http://www.samsung.com/support</a> веб-сайтынан қараңыз.</li> </ul>



<b>5</b>	<b>AUX IN</b> Сыртқы құрылғының аналогтық шығысына қосыңыз.
<b>6</b>	<b>HDMI IN 1, HDMI IN 2</b> HDMI кабелі арқылы сандық бейнені және дыбыстық сигналдарды бір уақытта енгізеді. Сыртқы құрылғының HDMI шығысына қосыңыз.
<b>7</b>	<b>HDMI OUT (TV-ARC)</b> Теледидардағы HDMI (ARC) жалғағышына қосу.
<b>8</b>	<b>Wi-Fi SETUP / SPK ADD</b> Сымсыз желіге (Wi-Fi) <b>Samsung Multiroom</b> қолданбасы арқылы қосыңыз.

- Қуат кабелін қабырға розеткасынан ажыратқан кезде, ашасынан тартыңыз. Кабельді тартпаңыз.
- Бұл құрылғы немесе басқа құрамдастарды АТ розеткасына құрамдастар арасындағы барлық байланыстар орнатылғанша жалғауға болмайды.

## 03 SOUNDBAR ҚҰРЫЛҒЫСЫН ҚОСУ

### Электр қуатын қосу

- Қажетті электр қуаты мен тұтынылатын қуат туралы қосымша ақпаратты өнімге жапсырылған жапсырмадан қараңыз. (Жапсырма: Soundbar негізгі құрылғысының түбі)

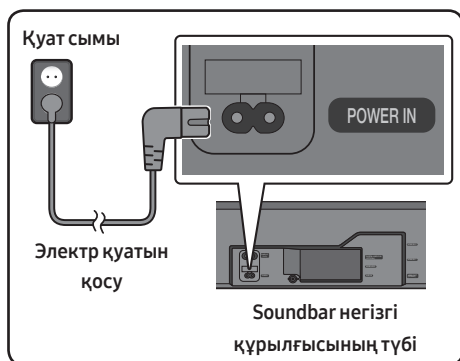

- Жинақпен берілетін қуат кабелін **POWER IN** жалғағышына жалғаңыз.

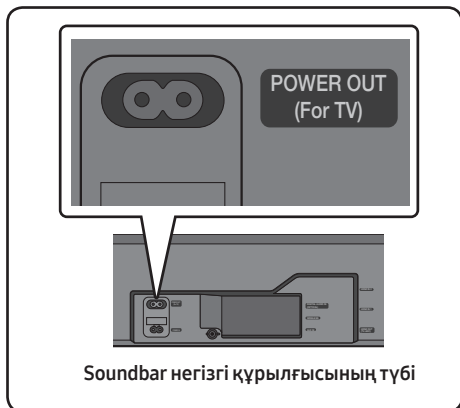

- **POWER OUT** жалғағышы қабырғаға орнату жинағы (WMN300SB - жинақпен берілмейді) арқылы қабырғаға орнатылған Samsung TV құрылғысын қуатпен қамтамасыз ету үшін пайдаланылады.
- **POWER OUT** жалғағышын 2 істікті қуат сымын пайдаланатын және 400 Вт немесе одан аз қуат тұтынатын Samsung TV құрылғыларына ғана жалғауға болады. (Жалғағышты 400 Вт-тан артық қуат тұтынатын құрылғыға жалғағанда, Soundbar құрылғысы зақымдалуы мүмкін немесе ақаулыққа себеп болуы мүмкін.)



WMN300SB қабырғаға орнату жинағымен үйлесетін Samsung TV құрылғысының тізімі мен **POWER OUT** жалғағышы туралы ақпарат алу үшін, WMN300SB қабырғаға орнату жинағының пайдаланушы нұсқаулығын қараңыз.

Онлайн нұсқаулықты

<http://www.samsung.com/support> веб-сайтынан көруге болады.

## 04 ТЕЛЕДИДАРҒА ҚОСЫЛУ

Сымды немесе сымсыз қосылымдар арқылы Soundbar құрылғысынан теледидар дауысын тыңдаңыз.

- Soundbar құрылғысы таңдалған Samsung теледидарларына қосылған кезде, Soundbar құрылғысын теледидардың қашықтан басқару пульті арқылы басқаруға болады.
  - Оптикалық кабель пайдаланылған кезде, Bluetooth функциясына қолдау көрсететін 2017 жылғы Samsung Smart TV теледидарлары осы функцияға қолдау көрсетуі мүмкін.
  - Бұл функция ТД мәзірін пайдаланып, дыбыс өрісін және әртүрлі параметрлерді, сондай-ақ дыбыс деңгейі мен дыбыссыз режимді реттеуге мүмкіндік береді.

### 1-әдіс. Кабельмен жалғау

#### Оптикалық кабельмен жалғау

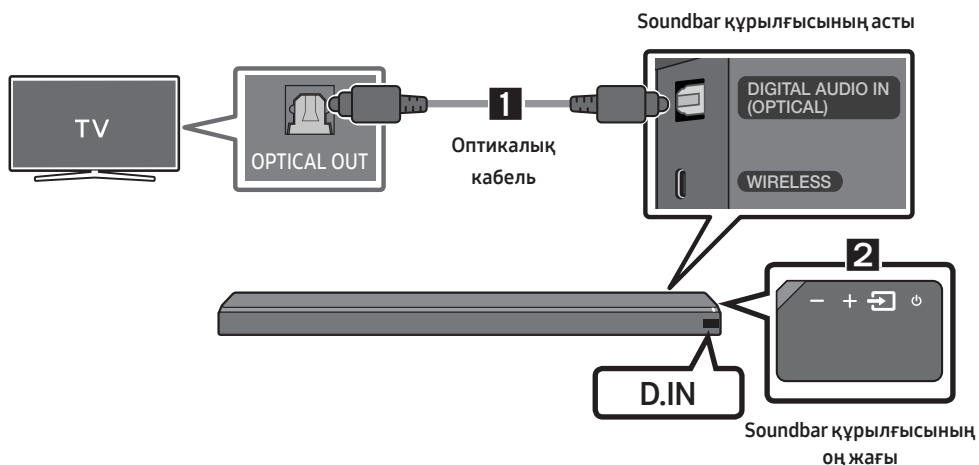

1. Soundbar құрылғысындағы **DIGITAL AUDIO IN (OPTICAL)** жалғағышын сандық оптикалық кабелі бар теледидардың OPTICAL OUT розеткасына қосыңыз.
2. Оң бүйірлік панельдегі немесе қашықтан басқару пультіндегі (**Бастапқы көз**) түймесін басыңыз, содан кейін **“D.IN”** режимін таңдаңыз.

#### Auto Power Link

Теледидарды қосқан кезде Auto Power Link функциясы Soundbar құрылғысын автоматты түрде қосады.

1. Soundbar құрылғысы мен теледидарды сандық оптикалық кабелімен қосыңыз.
2. Оң бүйірлік панельдегі немесе қашықтан басқару пультіндегі (**Бастапқы көз**) түймесін басыңыз, одан кейін **“D.IN”** таңдаңыз.

3. Auto Power Link функциясын қосу немесе өшіру үшін, қашықтан басқару пультіндегі **Сол** жақ түймені 5 секундқа басыңыз.
- Auto Power Link функциясы әдепкі бойынша қосулы (ON) күйіне орнатылған. (Бұл функцияны өшіру үшін, Soundbar құрылғысын пайдаланып, Auto Power функциясын өшіріңіз.)
  - Қосылған құрылғыға байланысты, Auto Power Link функциясы жұмыс істемеуі мүмкін.
  - Бұл функция тек **“D.IN”** режимінде ғана қолжетімді.



## HDMI кабелімен теледидар қосу

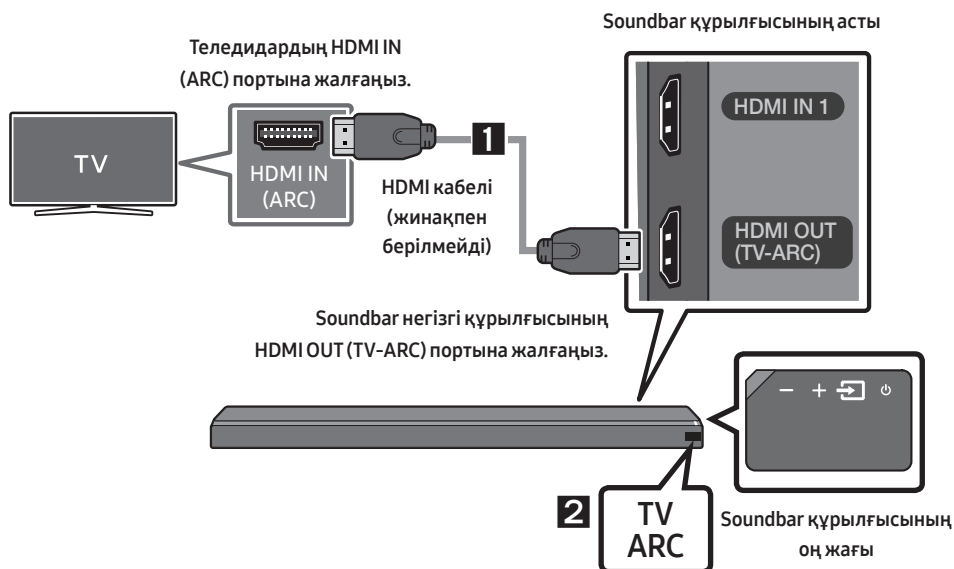

1. Soundbar құрылғысы мен теледидар қосулы болғанда, HDMI кабелін (жинақта берілмейді) суретте көрсетілгендей жалғаңыз.
2. Soundbar негізгі құрылғысының дисплей терезесінде **“TV ARC”** жазуы пайда болады және Soundbar құрылғысынан теледидардың дауысы шығады.
  - Егер теледидардың дауысы естілмесе, **“D.IN”** режиміне ауысу үшін қашықтан басқару пультіндегі немесе Soundbar құрылғысының оң жақ бүйіріндегі  (**Бастапқы көз**) түймесін басыңыз. Экран **“D.IN”** және **“TV ARC”** режимдерін ретімен көрсетеді және теледидар дауысы шығады.
  - Егер Soundbar негізгі құрылғысының дисплей терезесінде **“TV ARC”** жазуы шықпаса, кабельдің сәйкес портқа жалғанғанын тексеріңіз.
  - Soundbar құрылғысындағы дыбыс деңгейін өзгерту үшін теледидардың қашықтан басқару пультіндегі дыбыс деңгейінің түймелерін пайдаланыңыз.

## ЕСКЕРТПЕЛЕР

- HDMI – бір ғана коннекторы бар бейне және аудио деректерінің сандық берілісін іске қосатын интерфейс.
- Теледидарда ARC порты болса, HDMI кабелін HDMI IN (ARC) портына жалғаңыз.
- Мүмкіндігінше біліксіз HDMI кабелін пайдаланған жөн. Білігі бар HDMI кабелін пайдалансаңыз, диаметрі 14 мм-ден аспайтын кабельді пайдаланыңыз.
- Anynet+ қосылуы тиіс.
- HDMI кабелі ARC портына қолдау көрсетпесе, бұл функция қолжетімді болмайды.

## 2-әдіс. Сымсыз қосу

### Теледидарды Bluetooth құрылғысы арқылы қосу

Теледидар Bluetooth құрылғысы арқылы қосылғанда, кабельдерді жалғамай-ақ, стерео дыбысты естуге болады.

- Бір уақытта тек бір ғана теледидарға қосуға болады.



### Бастапқы байланыс

1. Оң бүйірлік панельдегі немесе қашықтан басқару пультіндегі  (**Бастапқы көз**) түймесін басыңыз, одан кейін **“BT”** таңдаңыз.
2. **“BT”** режимін **“BT PAIRING”** режиміне өзгертіңіз.
  - **“BT READY”** хабары пайда болса, **“BT PAIRING”** көрсету үшін Soundbar құрылғысындағы бүйірлік панель немесе қашықтан басқару пультіндегі  (**Бастапқы көз**) түймесін 5 секунд басып тұрыңыз.
  - **“BT PAIRING”** режимінде Soundbar құрылғысының оң жақ жиегіндегі көк жарық диоды жыпылықтайды.
3. Теледидардағы Bluetooth режимін таңдаңыз. (Қосымша ақпаратты ТД пайдаланушы нұсқаулығын қараңыз.)
4. ТД экранындағы тізімнен **“[AV] Samsung Soundbar MSxxx”** таңдаңыз. Қолжетімді Soundbar құрылғысы ТД Bluetooth құрылғысының тізімінде **“Need Pairing”** немесе **“Paired”** жазуымен көрсетіледі. Soundbar құрылғысына қосылу үшін хабар таңдап, байланыс орнатыңыз.
  - Теледидар қосылғанда, Soundbar құрылғысының алдыңғы дисплейінде **“ТД атауы”** → **“BT”** хабары пайда болады.
5. Енді Soundbar құрылғысынан теледидар дауысын естуге болады.

## Егер құрылғыны қосу сәтсіз аяқталса

- Алдында қосылған Soundbar тізімінде (мыс. “[AV] Samsung Soundbar MSxxx”) атауы пайда болса, оны жойыңыз.
- “BT” режимінде, Soundbar құрылғысының оң бүйірлік панеліндегі немесе қашықтан басқару пультіндегі  (Бастапқы көз) түймесін “BT PAIRING” режиміне ауысу үшін 5 секунд басып тұрыңыз. ТД іздеу тізімінен “[AV] Samsung Soundbar MSxxx” таңдаңыз.

## BT READY және BT PAIRING күйлері нені білдіреді?

- **BT READY** : Бұл режимде алдында қосылған теледидарларды іздеуге болады немесе алдында қосылған мобильді құрылғыдан Soundbar құрылғысына қосылуға болады.
- **BT PAIRING** : Бұл режимде жаңа құрылғыға қосылуға болады. (“BT” режимінде болғанда Soundbar құрылғысының оң бүйірлік панеліндегі немесе қашықтан басқару пультіндегі  (Бастапқы көз) түймесін 5 секунд басып тұрыңыз.)

## ЕСКЕРТПЕЛЕР

- Bluetooth құрылғысын қосып жатқанда PIN код сұраса, <0000> мәнін енгізіңіз.
- Bluetooth байланысы режимінде, егер Soundbar мен Bluetooth құрылғысы арасындағы қашықтық 10 м асса, Bluetooth байланысы жоғалады.
- Дайын күйде болғанда 5 минут өтсе, Soundbar автоматты түрде өшеді.
- Мына жағдайларда Soundbar құрылғысы Bluetooth құрылғысын іздемеуі мүмкін немесе оған дұрыс қосылмауы мүмкін:
  - Soundbar құрылғысының айналасында күшті электр өрісі болса.
  - Бірнеше Bluetooth құрылғысы Soundbar құрылғысына бір уақытта жұптастырылса.
  - Егер Bluetooth құрылғысы өшірулі болса, өз орнында болмаса және дұрыс жұмыс істемесе.
- Электрондық құрылғылар радиокедергілердің пайда болуына себеп болуы мүмкін. Микротолқынды пеш, сымсыз LAN құрылғылары және басқа да электромагниттік толқын шығаратын құрылғыларды Soundbar негізгі құрылғысынан алшақ ұстаңыз.

## Soundbar құрылғысын теледидардан ажырату

Оң бүйірлік панельдегі немесе қашықтан басқару пультіндегі  (Бастапқы көз) түймесін басыңыз, одан кейін “BT” режимінен басқа кез келген режимге ауыстырыңыз.

- Ажырау процесі біраз уақыт алады, себебі теледидар Soundbar құрылғысынан жауап алуы керек. (Қажетті уақыт теледидар үлгісіне байланысты әртүрлі болуы мүмкін.)
- Soundbar құрылғысы мен теледидар арасындағы автоматты Bluetooth байланысынан бас тарту үшін, қашықтан басқару құрылғысындағы  (Ойнату/уақытша тоқтату) түймесін “BT READY” күйінде 5 секунд бойы басып тұрыңыз. (Қосу → Өшіру арасында ауыстырыңыз)

## Wi-Fi арқылы қосылу

Байланыс орнату алдындағы тексеру әрекеттерінің тізімі

1. **Samsung Smart TV құрылғысы 2014 жылдан кейін шыққанын** растаңыз. Бұл функция 2014 жылдан кейін шыққан Samsung Smart TV құрылғыларымен ғана үйлесімді.
2. **Сымсыз роутер (Wi-Fi)** дайын әрі жұмыс істеп тұрғанына көз жеткізіңіз.
3. **ТД сымсыз роутерге (Wi-Fi желісі) қосылғанына** көз жеткізіңіз.

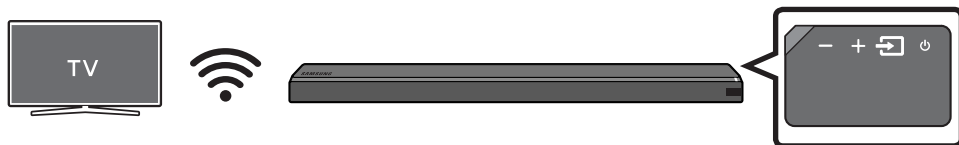

### 1-қадам: Soundbar құрылғысын Wi-Fi желісіне қосу

1. “WIFI” режимін таңдау үшін Soundbar құрылғысының оң жағындағы немесе қашықтан басқару пультіндегі  (Бастапқы көз) түймесін басыңыз.
  - Таңдалған Samsung теледидары (Bluetooth функциясына қолдау көрсететін 2016 немесе 2017 жылғы Samsung Smart TV теледидарлары) пайдаланылғанда
    - “WIFI” режимін ТД қосулы кезде таңдасаңыз, ТД экранында Soundbar құрылғысын сымсыз роутерге (Wi-Fi) жалғау бойынша нұсқаулар беретін қалқымалы терезе көрсетіледі. ТД қалқымалы терезесіндегі нұсқауларды қараңыз.



2. Мобильді құрылғыны (смартфон, планшет және т.б.) ТД қосылған Wi-Fi желісіне қосыңыз.
3. Мобильді құрылғыға (смартфон, планшет және т.б.) **Samsung Multiroom** қолданбасын орнатып, оны іске қосыңыз.

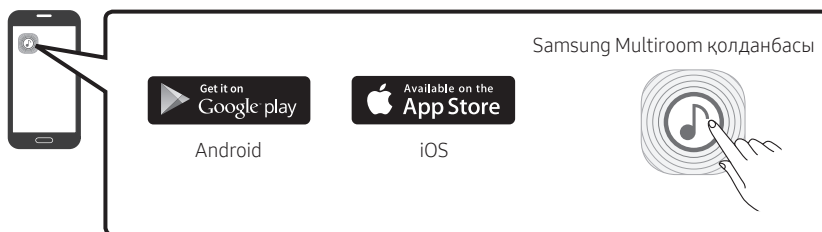

4. Soundbar құрылғысын Wi-Fi желісіне қосу үшін, мобильді құрылғыдағы қолданба экранындағы нұсқауларды орындаңыз.

## 2-қадам: ТД параметрлерін конфигурациялау

- Soundbar құрылғысына кіріс көзін өзгерткеннен кейін, ТД сымсыз желіден ажыраса, оны желіге қайта қосу үшін ТД мәзірін пайдаланыңыз

### 2017 жылы шығарылған теледидарлар үшін

1. Үй мәзірі → Баптаулар (⚙️) → Дыбыс → Дыбыс шығысы → [AV] Soundbar MSxxx (Wi-Fi) түймесін таңдаңыз
2. Soundbar құрылғысы арқылы ТД дыбысы шығады.

### 2016 жылы шығарылған теледидарлар үшін

1. Үй мәзірі → Баптаулар (⚙️) → Дыбыс → Дыбыс шығысы → [AV] Samsung Soundbar MSxxx (Wi-Fi) түймесін таңдаңыз
2. Soundbar құрылғысы арқылы ТД дыбысы шығады.

### 2015 жылы шығарылған теледидарлар үшін

1. Үй мәзірі → Дыбыс → Динамиктер тізімі → [AV] Samsung Soundbar MSxxx (Wi-Fi) түймесін таңдаңыз.
2. Soundbar құрылғысы арқылы ТД дыбысы шығады.

### 2014 жылы шығарылған теледидарлар үшін

1. Үй мәзірі → Дыбыс → Динамик параметрлері → **Multiroom Link - Баптаулар** түймесін таңдаңыз → **Soundbar+Surround**.
2. Soundbar құрылғысының орнынан “[AV] Samsung Soundbar MS750” түймесін, содан кейін “OK” түймесін таңдаңыз.
3. Үй мәзірі → Дыбыс → Динамик параметрлері → **ТД дыбыс шығысы** түймесін таңдаңыз → **Multiroom Link**

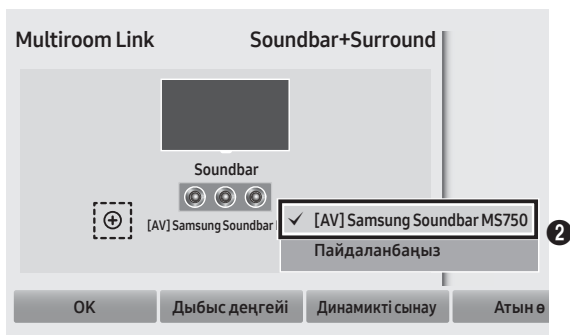
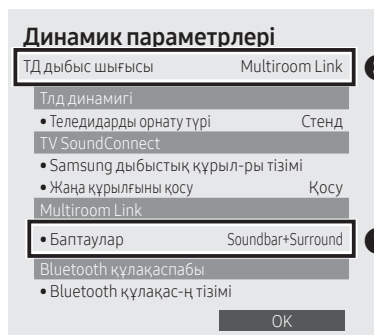

4. Soundbar құрылғысы арқылы ТД дыбысы шығады.

## ЕСКЕРТПЕЛЕР

- ТД және Soundbar бірдей сымсыз желіге қосылуы тиіс (Wi-Fi).
- Сымсыз роутер (Wi-Fi) DFS арнасын пайдаланса, ТД және Soundbar арасында Wi-Fi байланысын орнату мүмкін емес. Толық ақпарат алу үшін интернет қызметінің провайдеріне хабарласыңыз.
- Егер 5 ГГц Wi-Fi қосылымы тұрақты болмаса, 2,4 ГГц жиілік диапазонын қолданыңыз.



# 05 СЫРТҚЫ ҚҰРЫЛҒЫҒА ЖАЛҒАУ

Сыртқы құрылғы дыбысын Soundbar құрылғысынан ойнату үшін, сыртқы құрылғыны сымсыз не сымды желі арқылы жалғаңыз.

## Оптикалық не балама дыбыстық (AUX) кабельмен жалғау

BD / DVD ойнатқышы / кабельді  
теледидарының арналар декодері /  
ойын консоли

Soundbar  
құрылғысының оң жағы

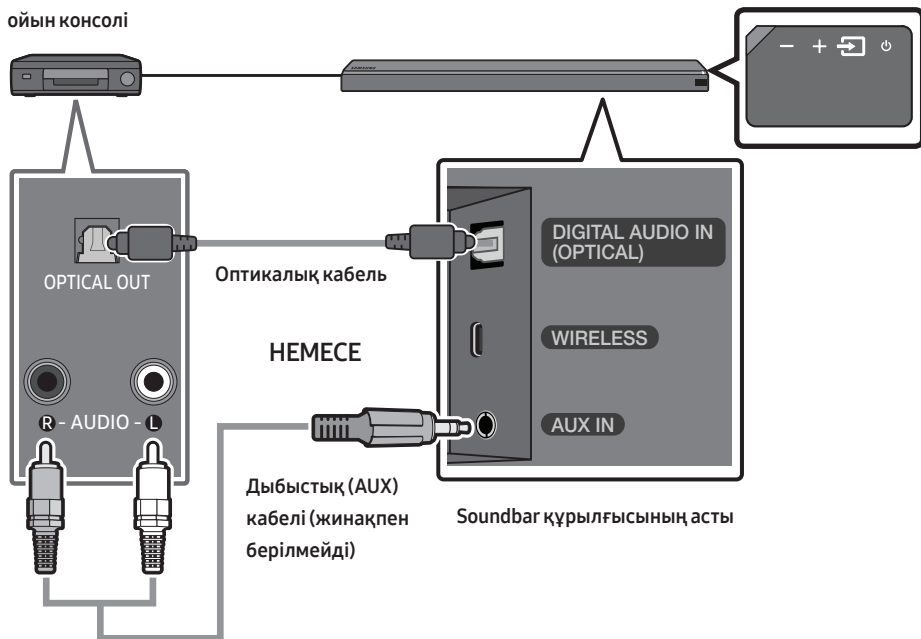

### Оптикалық кабель

- 1 Негізгі құрылғыдағы **DIGITAL AUDIO IN (OPTICAL)** жалғағышын бастапқы құрылғының **OPTICAL OUT** жалғағышына сандық оптикалық кабелі арқылы жалғаңыз.
- 2 Оң бүйірлік панельде немесе қашықтан басқару пультінде  (**Бастапқы көз**) түймесін басып, “**D.IN**” режимін таңдаңыз.

### НЕМЕСЕ

### Дыбыстық (AUX) кабелі

- 1 Негізгі құрылғыдағы **AUX IN** (дыбыстық) жалғағышын бастапқы құрылғының **AUDIO OUT** жалғағышына дыбыстық кабель арқылы жалғаңыз.
- 2 Оң бүйірлік панельде немесе қашықтан басқару пультінде  (**Бастапқы көз**) түймесін басып, “**AUX**” режимін таңдаңыз.

## HDMI кабелімен жалғау

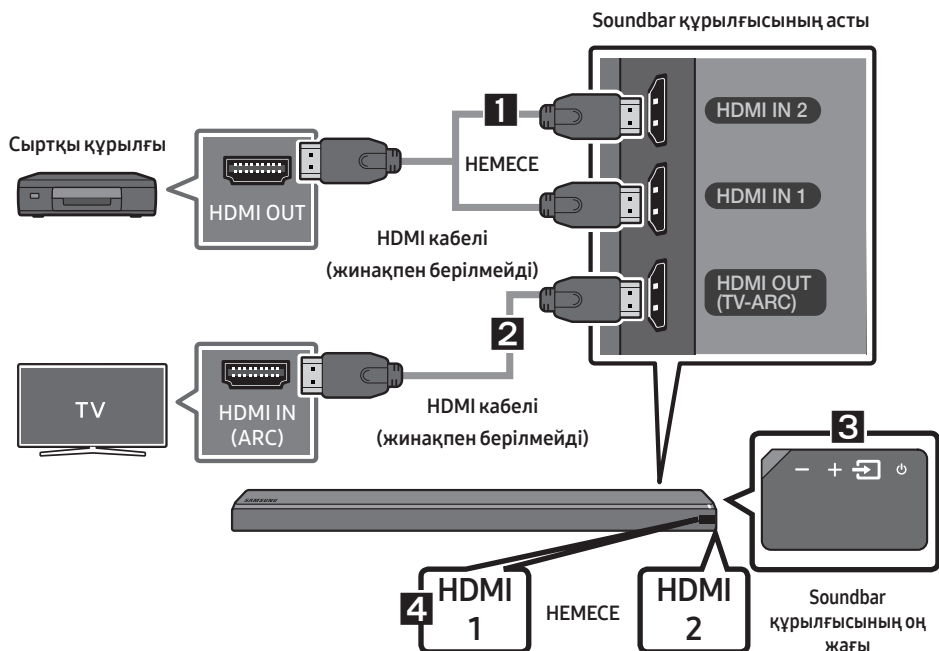

1. HDMI кабелін (жинақпен берілмейді) өнімнің артындағы **HDMI IN 1** немесе **HDMI IN 2** жалғағышынан сандық құрылғыңыздағы HDMI OUT жалғағышына қосыңыз.
2. HDMI кабелін (жинақпен берілмейді) өнімнің артындағы **HDMI OUT (TV-ARC)** жалғағышынан теледидарыңыздағы HDMI IN жалғағышына қосыңыз.
3. Оң бүйірлік панельдегі немесе қашықтан басқару пультіндегі  (**Бастапқы көз**) түймесін басыңыз, одан кейін **"HDMI1"** немесе **"HDMI2"** таңдаңыз.
4. Таңдалған HDMI режимі Soundbar дисплей панелінде көрсетіліп, дыбыс шығады.

# 06 МОБИЛЬДІ ҚҰРЫЛҒЫНЫ ЖАЛҒАУ

## 1-әдіс. Bluetooth арқылы байланыстыру



Мобильді құрылғы Bluetooth арқылы қосылғанда, кабельдерді жалғамай-ақ, стерео дыбысты естуге болады.

- Бір уақытта тек бір Bluetooth құрылғысын қосуға болады.



Bluetooth құрылғысы

### Бастапқы байланыс

1. Оң бүйірлік панельдегі немесе қашықтан басқару пультіндегі  (Бастапқы көз) түймесін басыңыз, одан кейін “BT” таңдаңыз.
2. “BT” режимін “BT PAIRING” режиміне өзгертіңіз.
  - “BT READY” хабары пайда болса, “BT PAIRING” көрсету үшін Soundbar құрылғысындағы бүйірлік панель немесе қашықтан басқару пультіндегі  (Бастапқы көз) түймесін 5 секунд басып тұрыңыз.
  - “BT PAIRING” режимінде Soundbar құрылғысының оң жақ жиегіндегі көк жарық диоды жыпылықтайды.
3. Тізімнен “[AV] Samsung Soundbar MSxxx” таңдаңыз.
  - Soundbar құрылғысы Bluetooth құрылғысына қосылғанда, алдыңғы дисплейде [Bluetooth құрылғысы атауы] → “BT” пайда болады.
4. Soundbar құрылғысынан Bluetooth арқылы байланысқан құрылғыдағы әуендік файлдарды ойнатыңыз.

### Егер құрылғыны қосу сәтсіз аяқталса

- Алдында қосылған Soundbar тізімінде (мыс. “[AV] Samsung Soundbar MSxxx”) атауы пайда болса, оны жойыңыз.
- “BT” режимінде, Soundbar құрылғысының оң бүйірлік панеліндегі немесе қашықтан басқару пультіндегі  (Бастапқы көз) түймесін “BT PAIRING” режиміне ауысу үшін 5 секунд басып тұрыңыз. Bluetooth құрылғысын іздеу тізімінен “[AV] Samsung Soundbar MSxxx” таңдаңыз.

## BT READY және BT PAIRING күйлері нені білдіреді?

- **BT READY** : Бұл режимде алдында қосылған теледидарларды іздеуге болады немесе алдында қосылған мобильді құрылғыдан Soundbar құрылғысына қосылуға болады.
- **BT PAIRING** : Бұл режимде жаңа құрылғыға қосылуға болады. (“BT” режимінде болғанда Soundbar құрылғысының оң бүйірлік панеліндегі немесе қашықтан басқару пультііндегі  (Бастапқы көз) түймесін 5 секунд басып тұрыңыз.)

## ЕСКЕРТПЕЛЕР

- Bluetooth құрылғысын қосып жатқанда PIN код сұраса, <0000> мәнін енгізіңіз.
- Bluetooth байланысы режимінде, егер Soundbar мен Bluetooth құрылғысы арасындағы қашықтық 10 м асса, Bluetooth байланысы жоғалады.
- Дайын күйде болғанда 5 минут өтсе, Soundbar автоматты түрде өшеді.
- Мына жағдайларда Soundbar құрылғысы Bluetooth құрылғысын іздемеуі мүмкін немесе оған дұрыс қосылмауы мүмкін:
  - Soundbar құрылғысының айналасында күшті электр өрісі болса.
  - Бірнеше Bluetooth құрылғысы Soundbar құрылғысына бір уақытта жұптастырылса.
  - Егер Bluetooth құрылғысы өшірулі болса, өз орнында болмаса және дұрыс жұмыс істемесе.
- Электрондық құрылғылар радиокедергілердің пайда болуына себеп болуы мүмкін. Микротолқынды пеш, сымсыз LAN құрылғылары және басқа да электромагниттік толқын шығаратын құрылғыларды Soundbar негізгі құрылғысынан алшақ ұстаңыз.
- Soundbar SBC деректерін (44,1 кГц, 48 кГц) қолдайды.
- Тек A2DP (AV) функциясын қолдайтын Bluetooth құрылғысына қосыңыз.
- Тек HF (Hands Free) функциясын қолдайтын Bluetooth құрылғысына Soundbar жүйесін қосу мүмкін емес.
- Soundbar жүйесін Bluetooth құрылғысына жұптағаннан кейін, құрылғының сканерленген құрылғылар тізімінен “[AV] Samsung Soundbar MSxxx” тармағын таңдау Soundbar жүйесін “BT” режиміне автоматты түрде өзгертеді.
  - Soundbar құралы Bluetooth құрылғысының жұпталған құрылғыларының тізімінде болса ғана қолжетімді. (Bluetooth құрылғысы мен Soundbar бұрын кем дегенде бір рет жұпталуы қажет.)
- Soundbar құралы Bluetooth құрылғысының ізделген құрылғылар тізімінде Soundbar көрсетілген кезде ғана пайда болады “BT READY”.
- Bluetooth функциясын пайдаланып жатқанда, Soundbar құрылғысын басқа Bluetooth құрылғысымен жұптастыру мүмкін емес.

## **Bluetooth құрылғысын Soundbar құрылғысынан ажырату**

Bluetooth құрылғысын Soundbar құралынан ажырата аласыз. Нұсқауларды Bluetooth құрылғысының пайдаланушы нұсқаулығынан қараңыз.

- Soundbar құралы ажыратылады.
- Soundbar құрылғысы Bluetooth құрылғысынан ажырағанда, Soundbar алдыңғы дисплейінде **“BT DISCONNECTED”** хабары шығады.

## **Bluetooth құрылғысынан Soundbar құрылғысын ажырату**

Оң бүйірлік панельдегі немесе қашықтан басқару пультіндегі  (Бастапқы көз) түймесін басыңыз, одан кейін **“BT”** режимінен басқа кез келген режимге өзгертіңіз.

- Ажырау процесі біраз уақыт алады, себебі Bluetooth құрылғысы Soundbar құрылғысынан жауап алуы керек. (Bluetooth құрылғысына байланысты ажырау уақыты әртүрлі болады)
- Soundbar құрылғысы Bluetooth құрылғысынан ажырағанда, Soundbar алдыңғы дисплейінде **“BT DISCONNECTED”** хабары шығады.

### **ЕСКЕРТПЕЛЕР**

- Bluetooth байланысы режимінде Soundbar пен Bluetooth құрылғысының арасындағы қашықтық 10 м артса, Bluetooth байланысы жоғалады.
- Дайын күйінде 5 минут тұрғаннан кейін Soundbar құралы автоматты түрде өшеді.

### **Bluetooth туралы қосымша ақпарат**

Bluetooth — Bluetooth-үйлесімді құрылғыларға бір бірімен қысқа сымсыз қосылымды пайдаланып оңай қосылуға мүмкіндік беретін технология.

- Bluetooth құрылғысы мынадай жағдайда қолданысқа байланысты шуды немесе дұрыс жұмыс істемедуді тудыруы мүмкін:
  - Егер дене бөлігі Bluetooth құрылғысының немесе Soundbar құралының қабылдау/ тасымалдау жүйесімен байланыста болғанда.
  - Қабырға, бұрыш немесе кеңсе бөлгіштері арқылы туындаған кедергілерден электрлік өзгеріске байланысты болады.
  - Медициналық құралды, микротолқынды пешті және сымсыз жергілікті желіні қоса бірдей жиілік диапазонындағы құрылғылардан болған электрлік жиілікке әлсіз болады.
- Soundbar құралын жақын қашықтықты сақтай отырып Bluetooth құрылғысымен жұптастырыңыз.
- Soundbar құралы мен Bluetooth құрылғысы арасындағы қашықтық алыстаған сайын сапа нашарлайды. Егер қашықтық Bluetooth жұмыс ауқымынан асса, қосылым жоғалады.
- Нашар қабылдау сезімталдығы аймақтарында Bluetooth қосылымы дұрыс жұмыс істемейі мүмкін.
- Bluetooth байланысы тек құрылғыға жақын болған кезде істейді. Егер қашықтық осы ауқымнан тыс болса, қосылым автоматты түрде қиылады. Осы ауқым ішінде болғанда да, дыбыс сапасы қабырғалар немесе есіктер сияқты кедергілер арқылы төмендеуі мүмкін.
- Бұл сымсыз құрылғы оны пайдалану кезінде электр кедергілерін туғызуы мүмкін.

## 2-әдіс. Wi-Fi (сымсыз желі) арқылы қосылу

- Әуенді ағындық таратудың түрлі қызметтеріне және интернет радиоға кіру үшін, бір Soundbar құрылғысын Wi-Fi желісіне қосыңыз. Топтастырылған ойнату немесе стерео дыбыс режимін пайдалану үшін, бірнеше Soundbar құрылғысын Wi-Fi желісіне қосыңыз.
- Soundbar құрылғысын сымсыз желі (Wi-Fi) арқылы мобильді құрылғыға қосу үшін **Samsung Multiroom** қолданбасы қажет.



Мобильді құрылғы

### Бастапқы байланыс

1. “WIFI” режимін таңдау үшін Soundbar құрылғысының оң жағындағы немесе қашықтан басқару пультіндегі  (Бастапқы көз) түймесін басыңыз.

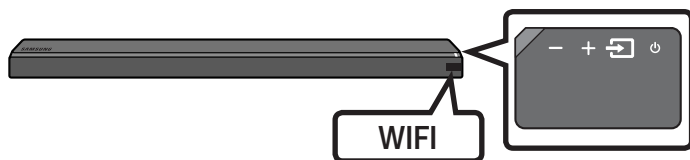

2. Мобильді құрылғыға (мысалы, смартфон немесе планшет) **Samsung Multiroom** қолданбасын орнатып, оны іске қосыңыз.

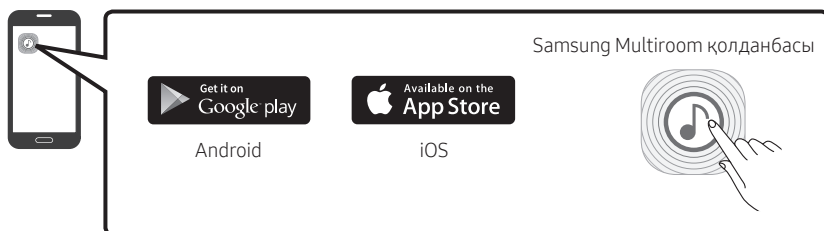

3. Soundbar құрылғысын Wi-Fi желісіне қосу үшін, мобильді құрылғыдағы қолданба экранындағы нұсқауларды орындаңыз.

## Samsung сымсыз динамиктерін пайдалану кезінде қосымша Soundbar құрылғысын орнату

1. **Samsung Multiroom** қолданбасының Басты экранында, төбесіндегі **Баптаулар** (⚙️) белгішесін таңдаңыз, содан кейін **“Add Speaker”** опциясын таңдаңыз.

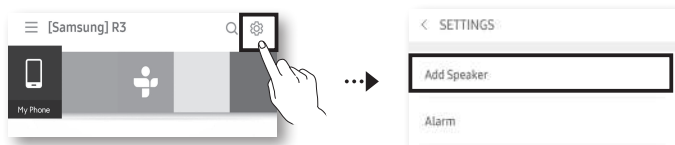

2. Soundbar құрылғысын **2 Samsung сымсыз динамигіне** қосып, айналадағы дыбыс жүйесін конфигурациялау үшін, төменде көрсетілген қадамдарды орындаңыз. (Айналадағы дыбыс жүйесін бір аудио құрылғысы және бір Soundbar құрылғысы арқылы орнату мүмкін емес.)
  - 1 Барлық динамиктер тізіміне өту үшін ☰ белгішесін түртіңіз.
  - 2 Soundbar үлгісі атауының оң жағындағы ⋮ белгішесін түртіңіз.
  - 3 **Surround Setup** опциясын түртіңіз. Динамикті қажетті орынға апарғаннан кейін **Done** түймесін басыңыз.
  - 4 Айналадағы байланыс аяқталды.

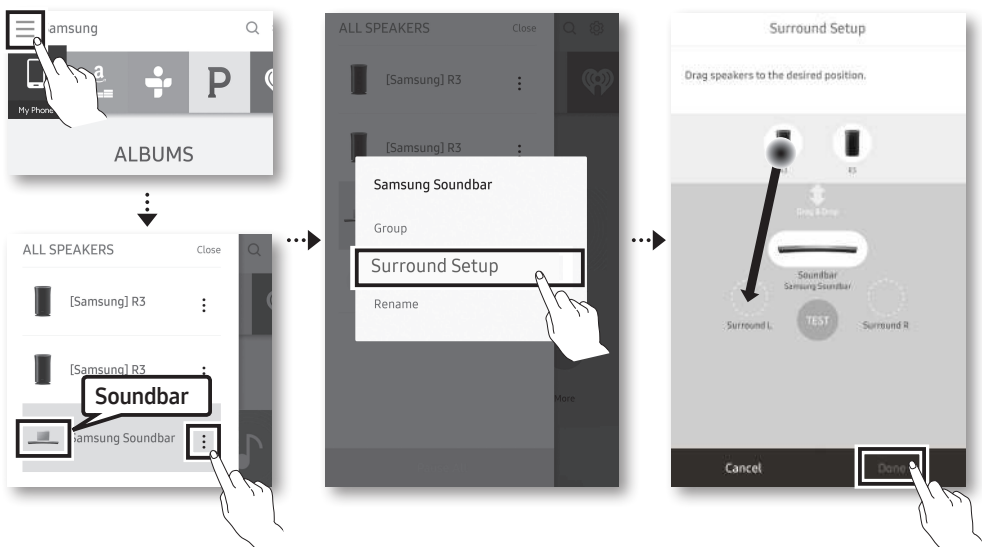





### ЕСКЕРТПЕ

- Қосымша SWA-9000S құрылғысын (жинақпен берілмейді) қосу үшін, айналадағы дыбыс жүйесін өшіру мақсатында, Samsung сымсыз динамиктерін Soundbar құрылғысынан ажыратыңыз. (SWA-9000S құрылғысын ажыратпай айналадағы динамиктерді қосса, дыбыс Samsung сымсыз динамигі мен айналадағы динамиктің екеуінде де ойнатылады.)

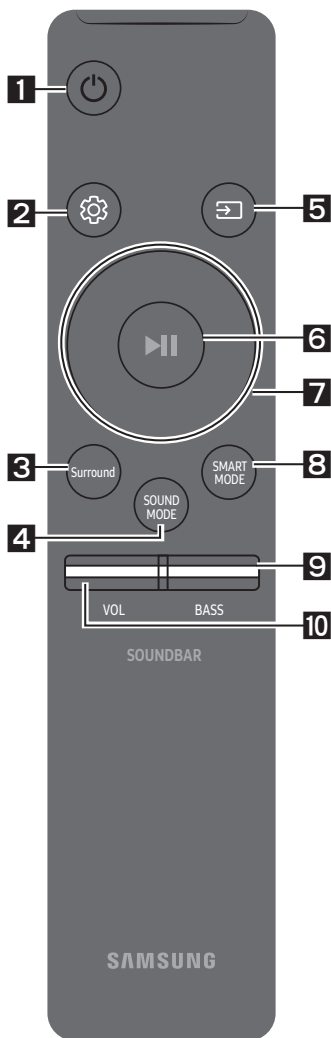



# 07 ҚАШЫҚТАН БАСҚАРУ ПУЛЬТІН ПАЙДАЛАНУ

## Қашықтан басқару пультін пайдалану жолы



<p><b>1</b></p>	 <p>Қуат</p>	<p>Soundbar құрылғысын іске қосады және өшіреді.</p>
<p><b>2</b></p>	 <p>Дыбыс деңгейін басқару</p>	<p><b>TREBLE, SYNC, FRONT TOP, REAR LEVEL</b> немесе <b>REAR SPEAKER ON/OFF</b> таңдауға болады.</p> <ul style="list-style-type: none"> <li>• <b>TREBLE</b> немесе <b>FRONT TOP</b> дыбыс деңгейін реттеу үшін, <b>TREBLE</b> немесе <b>FRONT TOP</b>, дыбыс деңгейін басқару элементін таңдаңыз, содан кейін дыбыс деңгейін -6~+6 ауқымы аралығында реттеу үшін <b>Жоғары/Төмен</b> түймелерін пайдаланыңыз.</li> <li>• Дыбысты әрбір жиілік ауқымы бойынша реттеу үшін,  (<b>Дыбыс деңгейін басқару</b>) түймесін 5 секундтай басып тұрыңыз. 150 Гц, 300 Гц, 600 Гц, 1,2 КГц, 2,5 КГц, 5 КГц және 10 КГц жиіліктерін таңдауға (<b>Солға/Оңға</b>) және әрқайсысын -6 ~ +6 аралығындағы параметрге реттеуге (<b>Жоғары/Төмен</b>) болады.</li> <li>• Егер теледидар мен Soundbar құрылғысының арасындағы бейне және аудио синхрондалмаса, дыбыс деңгейін басқару элементіндегі <b>SYNC</b> параметрін таңдап, <b>Жоғары/Төмен</b> түймелері арқылы аудио кідірісін 0~300 миллисекундқа орнатыңыз.</li> <li>• Айналадағы динамиктер (жинақпен берілмейді) қосылмаса, <b>REAR LEVEL</b> таңдаңыз және дыбыс деңгейін -6~+6 ауқымы аралығында реттеу үшін <b>Жоғары/Төмен</b> түймелерін пайдаланыңыз. <b>REAR SPEAKER</b> функциясын <b>Жоғары/Төмен</b> түймелері арқылы <b>ON/OFF</b> болады.</li> <li>• <b>SYNC</b> мүмкіндігіне кейбір функцияларда ғана қолдау көрсетіледі.</li> </ul>



<p><b>3</b></p>	 <p><b>Surround</b></p>	<p>Айнала дыбысы функциясы дыбыс қаттылығы мен кеңістік әсерін қосады (ON). Әр басқан (OFF) сайын, құрылғы кезек бойынша қосылып өшеді.</p> <ul style="list-style-type: none"> <li>• ON : Барлық динамиктерде дыбысты ойнатады.</li> <li>• OFF : Түпнұсқа бастапқы арна дыбысын бірнеше динамиктен естуге болады.</li> </ul>
<p><b>4</b></p>	 <p><b>SOUND MODE</b></p>	<p>Қажетті дыбыс әсерін <b>STANDARD, MUSIC, CLEAR VOICE, SPORTS</b> немес <b>MOVIE</b> арасынан таңдауға болады.</p> <p>Түпнұсқа дыбыстың шығуы қажет болса, “<b>STANDARD</b>” режимін таңдаңыз.</p> <ul style="list-style-type: none"> <li>• <b>DRC (Dynamic Range Control)</b> Dolby Digital пішіміндегі жолақтарға динамикалық диапазонды басқару элементін қолдануға мүмкіндік береді. Күту режимінде болғанда, <b>SOUND MODE</b> басып тұрсаңыз, DRC (Dynamic Range Control) қосылады не өшеді. DRC қосылғанда, дыбыс деңгейі төмендейді. (Дыбыс бұрмалануы мүмкін.)</li> </ul>
<p><b>5</b></p>	 <p><b>Бастапқы көз</b></p>	<p>Soundbar құрылғысына қосылған құрылғыны таңдау үшін басыңыз.</p> <ul style="list-style-type: none"> <li>• <b>BT PAIRING</b> режимі “<b>BT</b>” режимінде “<b>BT PAIRING</b>” режимін қосу үшін,  (<b>Бастапқы көз</b>) түймесін 5 секундтан ұзақ басыңыз. Толық мәлімет алу үшін 15-бетті қараңыз.</li> <li>• <b>Auto Power Down</b> функциясы Құрылғы төмендегі жағдайларда автоматты түрде өшеді. <ul style="list-style-type: none"> <li>– <b>D.IN / WIFI / BT</b> режимі : 5 минут бойы аудио сигнал шықпаса.</li> <li>– <b>HDMI 1</b> немесе <b>HDMI 2</b> режимі : 15 минут бойы аудио сигнал шықпаса.</li> <li>– <b>AUX</b> режимі : <ul style="list-style-type: none"> <li>– Аудио (AUX) кабелі 5 минут бойы ажыраған болса.</li> <li>– Аудио (AUX) кабелі қосулы болғанда, 8 сағат бойы ешқандай ПЕРНЕ басылмаған болса. (Auto Power Down функциясын тек осындай жағдайда өшіруге болады.)</li> <li>– Auto Power Down функциясын өшіру үшін, “<b>AUX</b>” режимінде ►   түймесін 5 секунд ішінде басып тұрыңыз. “<b>ON-AUTO POWER DOWN</b>”/“<b>OFF-AUTO POWER DOWN</b>” дисплейде пайда болады.</li> </ul> </li> </ul> </li> </ul>
<p><b>6</b></p>	 <p><b>Ойнату/уақытша тоқтату (BT/Wi-Fi)</b></p>	<p>Әуендік файлды уақытша тоқтату үшін, ►   түймесін басыңыз. Түймені қайта бассаңыз, әуендік файл ойнайды.</p>

**7**

Жоғары/  
Төмен/Солға/  
Оңға



Жоғары/Төмен/Солға/Оңға жылжыту үшін, көрсетілген аймақтарды басыңыз.

Функцияларды таңдау немесе орнату үшін, түймедегі Жоғары/Төмен/Солға/Оңға бағыттарын басыңыз.

- **Қайталау**

Қайталау функциясын пайдалану үшін, **Жоғары** түймесін басыңыз

- **Әуенді өткізіп жіберу**

Келесі әуендік файлды таңдау үшін, **Оңға** түймесін басыңыз. Алдыңғы әуендік файлды таңдау үшін, **Солға** түймесін басыңыз.

- **Anynet+ / Auto Power Link**

Anynet+ and Auto Power Link қосуға не өшіруге болады.

Anynet+ және Auto Power Link сәйкесінше **Оңға** және **Солға** түймелерімен басқарылады.

- Anynet+ : Soundbar құрылғысы HDMI кабелі арқылы Samsung TV өніміне қосылса, Soundbar құрылғысын Samsung TV қашықтан басқару пультімен басқаруға болады. Anynet+ ON және OFF арасында ауыстыру үшін **Оңға** түймесін 5 секунд басып тұрыңыз.
- Auto Power Link : Soundbar құрылғысы теледидарыңызға сандық оптикалық кабельмен қосылса, теледидарды қосқанда Soundbar құрылғысы да автоматты түрде қосылады. Auto Power Link жүйесін ON және OFF үшін **Солға** түймесін 5 секунд басып тұрыңыз.
- Anynet+ / Auto Power Link функциясы әдепкі бойынша қосулы (ON) күйіне орнатылған.

**8**

SMART MODE

Ағымдағы ойнатылып тұрған көрініске сәйкес келу үшін, дыбыс әсерлерін автоматты түрде оңтайландырады. Түймені басқан сайын, режим қосылады немесе өшіріледі.

**9**

BASS

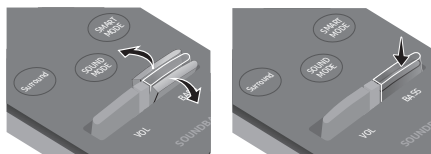

BASS дыбыс деңгейін -6 және +6 аралығында реттеу үшін түймені жоғары немесе төмен басыңыз. BASS дыбыс деңгейін 0-ге орнату үшін, түймені басыңыз.

- Сабуфер (жинақпен берілмейді) қосылған кезде, BASS түймесі Сабуфер пернесіне ауысады. Сабуфер дыбыс деңгейін -12-ге дейін немесе -6 және +6 аралығында реттеу үшін, түймені жоғары немесе төмен басыңыз. Сабуфер дыбыс деңгейін 0-ге орнатып, түймені басыңыз.



VOL

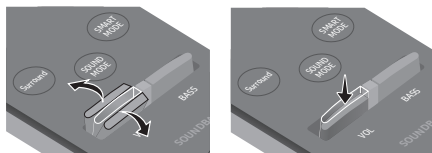

Түймені жоғары-төмен итеріп, дыбыс деңгейін реттеңіз.

- **Дыбысты өшіру**

**VOL** түймесін бассаңыз, дыбыс өшеді. Қайта бассаңыз, дыбыс қалпына келеді.

## Soundbar дыбыс деңгейін ТД қашықтан басқару пультімен реттеу

**Samsung** теледидарындағы ТД динамигін сыртқы динамиктерге орнату үшін, ТД мәзірін пайдаланыңыз. (Қосымша ақпарат алу үшін, ТД пайдаланушы нұсқаулығын қараңыз.)

- Soundbar құрылғысын орнатқан соң, оның дыбыс деңгейін Samsung теледидарымен бірге берілетін инфрақызыл қашықтан басқару пультімен реттеуге болады. (Егер бұл функцияны пайдаланғыңыз келмесе, Soundbar құрылғысы қосулы болғанда **Surround** түймесін 5 секунд басыңыз. Soundbar дисплейінде “**OFF-TV REMOTE**” хабары шығады да, функция өшеді.) Дыбыс деңгейін тек Samsung TV теледидарының қашықтан басқару пультімен реттеу үшін, **Surround** түймесін 5 секундтан ұзақ басып тұрыңыз, Soundbar дисплейінде “**SAMSUNG-TV REMOTE**” хабары шығады.
  - Әр уақытта **Surround** түймесін 5 секунд басу режимді мына ретпен ауыстырады: “**SAMSUNG-TV REMOTE**” (әдепкі режим) → “**OFF-TV REMOTE**” → “**ALL-TV REMOTE**”.
- Үшінші тарап өндірушісімен жасалған, теледидармен бірге берілетін қашықтан басқару пультімен Soundbar дыбыс деңгейін реттеу үшін, **Surround** түймесін 5 секунд басыңыз (Soundbar дисплейінде “**OFF-TV REMOTE**” пайда болады), **Surround** түймесін жіберіңіз, содан кейін **Surround** түймесін 5 секундтан ұзақ қайта басыңыз. (Soundbar дисплейінде “**ALL-TV REMOTE**” пайда болады.)
  - Қашықтан басқару пультіне байланысты бұл функция қолжетімді болмауы мүмкін.
  - Бұл функцияға қолдау көрсететін өндірушілер: VIZIO, LG, Sony, Sharp, PHILIPS, PANASONIC, TOSHIBA, GRUNDIG, Hisense, RCA

## Жасырын түймелерді пайдалану

Жасырын түйме		Сілтемелік бет
Қашықтан басқару пультінің түймесі	Функциясы	
Surround	Теледидардың қашықтан басқару пультіні Қосу/Өшіру	23 -бет
 (Бастапқы көз)	BT жұптастыру	15 -бет
 (Ойнату/уақытша тоқтату)	Auto Power Down Қосу/Өшіру (AUX режимі)	21 -бет
Солға	Auto Power Link ON/OFF	7 -бет
Оңға	Anynet+ ON/OFF	22 -бет
 (Дыбыс деңгейін басқару)	7 жиілікті EQ	20 -бет
SOUND MODE	DRC ON/OFF (Күту режимі)	21 -бет

## Әртүрлі дыбыс әсері режимдерінің шығыс техникалық сипаттамалары

Әсер		Кіріс	Шығыс	
			Сымсыз артқы динамиктер жинағын қоспай	Сымсыз артқы динамиктер жинағын қоса
 Surround	ON	2.0 арна	*5.0 арна	*7.0 арна
		5.1 арна	*5.0 арна	*7.0 арна
 SOUND MODE	STANDARD	2.0 арна	2.0 арна	4.0 арна
		5.1 арна	3.0 арна	5.0 арна
	MUSIC	2.0 арна	2.0 арна	4.0 арна
		5.1 арна	3.0 арна	5.0 арна
	CLEAR VOICE	2.0 арна	3.0 арна	5.0 арна
		5.1 арна	3.0 арна	5.0 арна
	SPORTS	2.0 арна	*5.0 арна	*7.0 арна
		5.1 арна	*5.0 арна	*7.0 арна
	MOVIE	2.0 арна	3.0 арна	5.0 арна
		5.1 арна	3.0 арна	5.0 арна

\* Жоғарғы динамик арнада қамтылған.

- Samsung сымсыз артқы динамиктер жинағын бөлек сатып алуға болады. Жинақты сатып алу үшін, сізге Soundbar құрылғысын сатқан жабдықтаушыға хабарласыңыз.

## 08 БАҒДАРЛАМАЛЫҚ ЖАСАҚТАМАНЫ ОРНАТУ

Soundbar құрылғысы интернетке қосылған кезде, бағдарламалық жасақтама Soundbar құрылғысының өшірулі күйінде де автоматты түрде жаңартылады.

- Автоматты жаңарту функциясын пайдалану үшін, Soundbar құрылғысын интернетке қосу қажет. Soundbar құрылғысының қуат сымы ажыратылса немесе қуат көзі өшсе, Soundbar құрылғысының Wi-Fi желісі үзіледі. Қуат көзі өшсе, Soundbar құрылғысын қосып, оны қайта жалғаңыз.

## 09 ҚАБЫРҒАҒА БЕКІТКІШТІ ОРНАТУ

### Орнатуға байланысты сақтық шаралары

- Тек тік қабырғада ғана орнатыңыз.
- Температурасы не ылғалдығы жоғары орында орнатуға болмайды.
- Қабырғаның өнім салмағын көтере алатындай жеткілікті түрде мықты екенін тексеріңіз. Егер олай болмаса, қабырғаны қатайтыңыз не басқа орнату орнын таңдаңыз.
- Қабырға түріне (сылақты тақта, темір тақта, ағаш және т.б) сәйкес бекіту бұрандаларын немесе бекіткіштерді сатып алып, пайдаланыңыз. Мүмкін болса, тірек бұрандаларын қабырға діңгегіне бекітіңіз.
- Soundbar құрылғысын бекіткіңіз келетін қабырға түрі мен қалыңдығына сәйкес қабырғаға бекіту бұрандаларын сатып алыңыз.
  - Диаметрі: M5
  - Ұзындығы: 35 мм немесе одан үлкенірегі ұсынылады

- Soundbar құрылғысын қабырғаға бекітпес бұрын, құрылғы кабельдерін сыртқы құрылғыларға жалғаңыз.
- Орнату алдында құрылғының өшірулі және қуатқа қосылмағанын тексеріңіз. Әйтпесе, ток соғуы мүмкін.

### Қабырғаға орнату құрамдастары

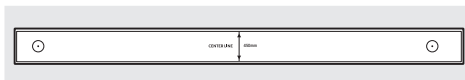

#### Қабырғаға бекіткіш бағыттауышы

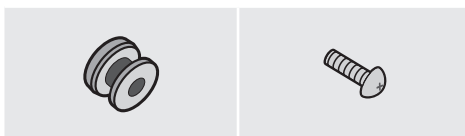

Тұтқыш бұранда  
(2 дана)

Бұранда (2 дана)



Қабырғаға бекіткіш кронштейн (2 дана)

## 1. Қабырғаға бекіткіш бағыттауышы

қабырғаға орнатыңыз.

- **Қабырғаға бекіткіш бағыттауышы** бір деңгейде болуы керек.
- Егер ТД қабырғада бекітілген болса, Soundbar құрылғысын ТД астынан кем дегенде 5 см төмен орнатыңыз.

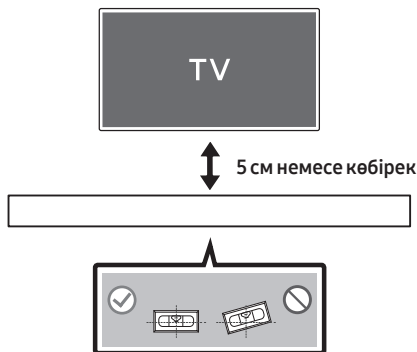

## 2. Қағаз үлгінің Орта сызығын

теледидарыңыздың ортасымен туралаңыз (Soundbar құрылғысын теледидар астына орнатып жатсаңыз) және **Қабырғаға бекіткіш бағыттауышы** таспа арқылы бекітіңіз.

- Егер теледидар астына орнатпасаңыз, **Орта сызық** орнату аймағының ортасына орналастырылуы керек.

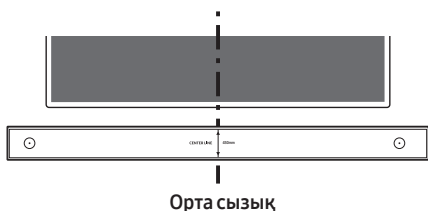

- ## 3. Тесік орындарын белгілеп, содан соң **Қабырғаға бекіткіш бағыттауышы** алып тастау үшін, қалам немесе қарындаш сияқты үшкір заттарды пайдаланыңыз.

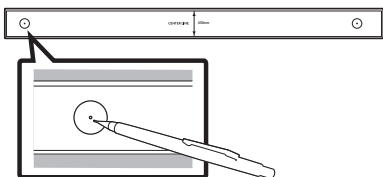

- ## 4. Сәйкес өлшемді бұрғыны пайдалана отырып, қабырғадағы әр белгіге бұрғылап тесік тесіңіз.

- Белгілер болттар орнына сәйкес келмесе, тірек бұрандаларын кірістірмес бұрын, тесіктерге сәйкес бекіткіштер немесе болттарды кірістіргеніңізге көз жеткізіңіз. Бекіткіштер мен болттарды пайдалансаңыз, сіз бұрғылап тескен тесіктердің пайдаланылатын бекіткіштер не болттар үшін жеткілікті түрде үлкен екеніне көз жеткізіңіз.

- ## 5. Бұранданы (жинақпен берілмейді) әрбір **Тұтқыш бұранда** арқылы итеріп, әр бұранданы тірек бұранда тесігіне мықтап бекітіңіз.

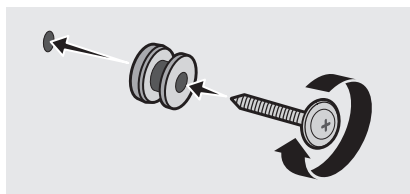

- ## 6. Бұранда пайдаланып, 2 **Қабырғаға бекіткіш кронштейн** Soundbar құрылғысының астына дұрыс бағытта орнатыңыз.

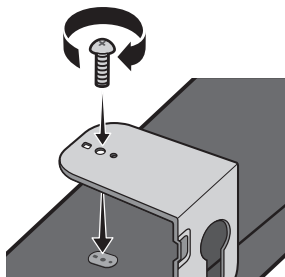

- Құрастырып жатқанда, **Қабырғаға бекіткіш кронштейн** аспа бөлігі Soundbar артқы панелінде орналасқанына көз жеткізіңіз.

Soundbar артқы панелі

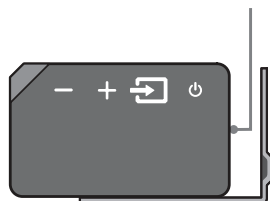

Soundbar құрылғысының оң жақ шеті

7. Бекітілген **Қабырғаға бекіткіш кронштейн** бар Soundbar құрылғысын қабырғадағы **Тұтқыш бұранда** **Қабырғаға бекіткіш кронштейн** ілу арқылы орнатыңыз.

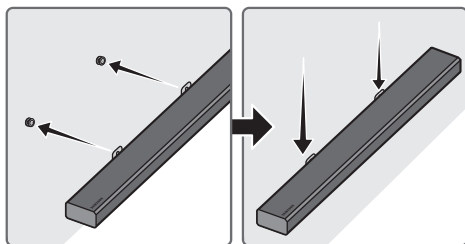

8. Төменде көрсетілген **Қабырғаға бекіткіш кронштейн** **Тұтқыш бұранда** қауіпсіз тірелетіндей Soundbar құрылғысын төмен қарай сырғытыңыз.

- **Тұтқыш бұранда** **Қабырғаға бекіткіш кронштейн** кең (астыңғы) бөліміне салып, содан кейін **Қабырғаға бекіткіш кронштейн** **Тұтқыш бұранда** қауіпсіз тірелетіндей **Қабырғаға бекіткіш кронштейн** төмен қарай сырғытыңыз.

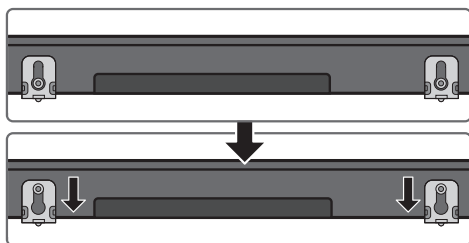

## Кабель ұстағышы құрастыру

**Кабель ұстағышы** Soundbar құрылғысына суретте көрсетілгендей бекіту үшін **Бұранда**, ал кабельдерді реттеу үшін **Кабель ұстағышы** пайдаланыңыз.

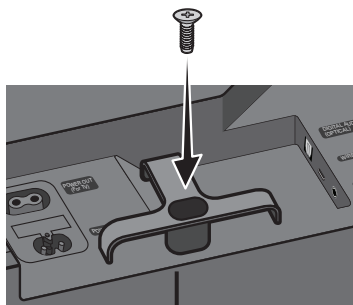

Кабель ұстағышы

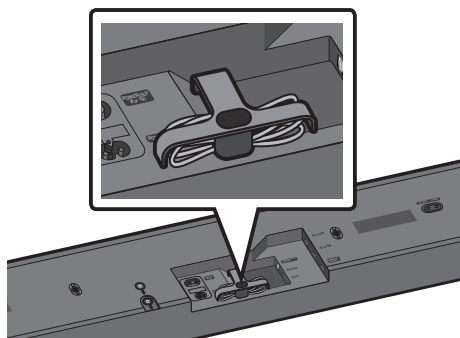

# 10 АҚАУЛЫҚТАРДЫ ЖОЮ

Қызмет көрсету орталығына хабарласпас бұрын, мыналарды тексеріңіз.

## Құрылғы қосылмай тұр.

**Қуат сымы розеткаға қосылған ба?**

→ Қуат сымын розеткаға қосыңыз.

**Түйме басылғанда, функция жұмыс істемейді.**

**Ауада статикалық электр бар ма?**

→ Қуат ашасын алып, қайта қосыңыз.

**BT режимінде дыбыс жоғалып кетеді.**

→ 9 және 15-беттері Bluetooth байланысы бөлімдерін қараңыз.

**Дыбыс шықпайды.**

**Дыбысты өшіру функциясы қосулы ма?**

→ Функцияны өшіру үшін, VOL түймесін басыңыз.

**Дыбыс деңгейі минималы мәнде тұр ма?**

→ Дыбыс деңгейін реттеңіз.

**Қашықтан басқару пульті жұмыс істемейді.**

**Батареялардан сұйықтық бөліне ме?**

→ Жаңа батарея салыңыз.

**Қашықтан басқару пульті мен Soundbar негізгі құрылғысының арасындағы қашықтық тым алыс па?**

→ Қашықтан басқару пультін Soundbar негізгі құрылғысына жақындатыңыз.

**Теледидарға қосу мүмкін емес.**

**Сымды желі арқылы қосылған жағдайда**

→ Кабельдің дұрыс жалғанғанын тексеріңіз.

(Кабельдің тиісті портқа жалғанғанына көз жеткізу үшін порт атын тексеріңіз.)  
(Әр байланыс орнату әдісіне қатысты сәйкес бетті қараңыз.)

→ Режимнің дұрыс екенін тексеру үшін Soundbar құрылғысының оң жағындағы немесе қашықтан басқару пультіндегі  (Бастапқы көз) түймесін басыңыз.

**Сымсыз желі арқылы қосылған жағдайда**

→ **Bluetooth арқылы байланысқан**

1. Soundbar құрылғысын “BT PAIRING” режиміне ауыстырып, содан кейін қайта іздеу үшін ТД пайдаланыңыз. (Толық мәлімет алу үшін, 9-бетті қараңыз.)

→ **Wi-Fi желісі арқылы байланысқан**

1. ТД үйлесімді үлгі екендігін тексеріңіз.
  - Тек 2014 жылдан кейін шыққан Samsung Smart TV өнімдеріне қолдау көрсетіледі.
2. ТД Wi-Fi желісіне қосылғанын тексеріңіз.
  - ТД Wi-Fi желісіне қосылмаса, байланысты орнату үшін теледидардағы желі мәзірін пайдаланыңыз. (ТД пайдаланушы нұсқаулығын қараңыз.)



3. Soundbar құрылғысының Wi-Fi желісіне қосылғанын тексеріңіз.
  - Қосылған жағдайда, **Samsung Multiroom** қолданбасы мобильді құрылғыда (мысалы, смартфон немесе планшет) іске қосылған кезде, Soundbar құрылғысы динамиктер тізімінде пайда болады. (Толық мәлімет алу үшін, 18 -бетті қараңыз.)
4. DFS арнасын тексеріңіз.
  - Сымсыз роутер (Wi-Fi) DFS арнасын пайдаланса, ТД және Soundbar құрылғысы арасында Wi-Fi байланысын орнату мүмкін емес. Толық мәлімет алу үшін, интернет қызметінің провайдеріне хабарласыңыз.



---

The terms HDMI and HDMI High-Definition Multimedia Interface, and the HDMI Logo are trademarks or registered trademarks of HDMI Licensing LLC in the United States and other countries.

---

## 12 АШЫҚ КӨЗ ЛИЦЕНЗИЯСЫ ТУРАЛЫ ЕСКЕРТУ

Бұл өнімде пайдаланылатын ашық бастапқы код туралы қосымша ақпаратты келесі веб-сайттан қараңыз: <http://opensource.samsung.com>

---

## 11 ЛИЦЕНЗИЯ



---

Manufactured under license from Dolby Laboratories. Dolby, Dolby Audio, Pro Logic, and the double-D symbol are trademarks of Dolby Laboratories.

---



---

For DTS patents, see <http://patents.dts.com>. Manufactured under license from DTS Licensing Limited. DTS, the Symbol, DTS in combination with the Symbol, and DTS Digital Surround are registered trademarks or trademarks of DTS, Inc. in the United States and/or other countries. © DTS, Inc. All Rights Reserved.

---

## 13 ҚЫЗМЕТ ТУРАЛЫ МАҢЫЗДЫ ЕСКЕРТУ

- Осы пайдаланушы нұсқаулығындағы суреттер мен кескіндер тек анықтама ретінде берілген және өнімнің нақты түрі өзгеше болуы мүмкін.
- Төмендегі жағдайдың бірінде әкімшілік ақы алынуы мүмкін:
  - (a) инженер өтініш бойынша шақырылса, бірақ өнімде ешқандай ақау болмаса (яғни, осы пайдаланушы нұсқаулығын оқымағансыз);
  - (b) құрылғыны жөндеу орталығына апарсаңыз, бірақ өнімде ешқандай ақау болмаса (яғни, осы пайдаланушы нұсқаулығын оқымағансыз).
- Мұндай әкімшілік ақының көлемі қандай да бір жұмыс орындалмастан немесе үйге бармастан бұрын хабарланады.

## 14 ТЕХНИКАЛЫҚ СИПАТТАМАЛАР ЖӘНЕ НҰСҚАУЛЫҚ

### Техникалық Сипаттар

#### Акустикалық система

ЖАЛПЫ	Қуат көзі	Айнымалы тоқ 220-240В~50/60Гц
	Шығу қуаттылығы	450Вт
	Салмағы	6,3 кг
	Өлшемдері (ені x биіктігі x алыңдығы)	1150,0 x 80,0 x 130,4 мм
	Жұмыс Істеу Температурасы	+5°C пен +35°C арасында
	Жұмыс Істеу Ылғалдылығы	10 % пен 75 % арасында
HDMI	Бейне	1080p, 1080i, 720p, 576p, 480p 2160p@24/25/30Hz 4:4:4 2160p@60/50Hz 4:2:0
Динамик		Сабвуфер x 6, твитер x 5, 4 ом
Қолдау көрсететін ойнату пішімдері		LPCM 2ch, Dolby Audio™ (Dolby® Digital пішіміне қолдау көрсетеді), DTS

#### ЕСКЕРТПЕЛЕР

- Samsung Electronics Co., Ltd компаниясы техникалық сипаттарды ескертусіз өзгертуге құқылы.
- Салмағы мен өлшемдері шамамен алынған.
- Қуат көзі мен қуат шығын туралы қосымша ақпарат алу үшін, өнімге жапсырылған жапсырманы қараңыз. (Жапсырма : Soundbar негізгі құрылғысының түбі)



- Импорттаушы : «SAMSUNG ELECTRONICS CENTRAL EURASIA»  
(САМСУНГ ЭЛЕКТРОНИК ЦЕНТРАЛЬНАЯ ЕВРАЗИЯ) ЖШС  
Қазақстан Республикасы, 050059, Алматы қаласы, Медеу ауданы, Әл-Фараби даңғылы,  
36 үй, 3, 4 қабат  
Импортер : TOO «SAMSUNG ELECTRONICS CENTRAL EURASIA»  
(САМСУНГ ЭЛЕКТРОНИК ЦЕНТРАЛЬНАЯ ЕВРАЗИЯ)  
Республика Казахстан, 050059, г. Алматы, Медеуский район, пр. Аль-Фараби, д. 36, 3, 4 этажи
- Өндіруші : Самсунг Электроник Ко., Лтд.  
129, Самсунг-ро, Ёнгтонг-гу, Сувон-си, Гунги-до, 16677, Корея Республикасы
- Производителъ : Самсунг Электроник Ко., Лтд.  
129, Самсунг-ро, Енгтонг-гу, Сувон-си, Кёнги-до, 16677, Республика Корея
- Бұл өнім «SAMSUNG ELECTRONICS CO., LTD.» толық өндірістік бақылауында өндірілген. Өндіруші атауы (үлгісіне және көрсетілген заттаңбасына байланысты):
  1. «Самсунг Электроник Хойчжоу Ко., Лтд.» Қытайда жасалған
  2. «П.Т. Самсунг Электроник Индонезия» Индонезияда жасалған
  3. «Хьюянг Истерн Эйжа Электроник Ко., Лтд.» Қытайда жасалған
  4. «Хьюджоу Сити Бумджин Текнолоджи Ко., Лтд.» Қытайда жасалған
- Өндірілген күнін өнімдегі затбелгіден қараңыз.



#### [Осы өнімдегі батареяларды дұрыс тастау]

#### **(Бөлек жинау жүйелері бар елдерде қол жетімді)**

Батареяда, нұсқаулықта немесе қаптамада көрсетілген бұл белгі осы өнімдегі батареялар қызметі аяқталғаннан кейін өзге үй қалдықтарымен бірге тасталмауы тиіс екенін көрсетеді. Белгі тұрса, Hg, Cd немесе Pb химиялық таңбалары батареядағы сынап, кадмий немесе қорғасын мөлшері 2006/66 ЕО директивасында көрсетілген деңгейлерден жоғары екенін білдіреді.

Батареяларды тиісті түрде тастамаса, бұл заттар адам денсаулығына немесе қоршаған ортаға зардап тигізуі мүмкін.

Табиғи ресурстарды қорғау және материалдардың қайта пайдалануын ынталандыру үшін, батареяларды өзге қалдықтардан тыс ұстап, жергілікті батареяларды қайтару жүйесі арқылы қайта өңдеңіз.



#### **Осы мониторды дұрыс тастау**

#### **(қоқыс электр және электрондық жабдықтар)**

#### **(Бөлек жинау жүйелері бар елдерде қол жетімді)**

Монитордағы, керек-жарақтардағы немесе әдебиеттегі бұл белгі монитор және оның электрондық керек-жарақтарын (мысалы, зарядтағыш, гарнитура, USB кабелі) жұмыс мерзімінің соңында басқа үй қоқысымен бірге тастамау керек екенін білдіреді. Басқарылмайтын қоқысты тастаудан қоршаған ортаға немесе адам денсаулығына мүмкін зиянды болдырмау үшін материалдық ресурстардың қоршаған ортаға зиянсыз қайта пайдаланылуын ынталандыру үшін бұл заттарды басқа қоқыс түрлерінен бөліңіз және жауапкершілікпен тастаңыз.

Үй пайдаланушылары осы заттарды қоршаған ортаға қауіпсіз қайта пайдалану мақсатында қайда және қалай апара алатыны туралы мәліметтер алу үшін осы өнімді сатып алған сатушыға немесе жергілікті мекемеге хабарласу керек.

Өнеркәсіптік тұтынушылар жеткізушіге хабарласуы және сатып алу келісімінің шарттарын тексеруі керек. Бұл мониторды және оның электрондық керек-жарақтарын тастау кезінде басқа пайдаланылған орамның қалдықтарымен араластырмау керек.

# SAMSUNG

© 2017 Samsung Electronics Co., Ltd. Барлық құқықтары қорғалған.

## ДҮНИЕЖҮЗІЛІК SAMSUNG КОМПАНИЯСЫНА хабарласыңыз

Samsung өнімдеріне қатысты қандай да бір сауалдарыңыз немесе пікірлеріңіз болса, SAMSUNG тұтынушыларды қолдау орталығына хабарласыңыз.

Country	Contact Centre ☎	Web Site
■ CIS		
RUSSIA	8-800-555-55-55 (VIP care 8-800-555-55-88)	<a href="http://www.samsung.com/ru/support">www.samsung.com/ru/support</a>
BELARUS	810-800-500-55-500	<a href="http://www.samsung.com/support">www.samsung.com/support</a>
GEORGIA	0-800-555-555	
ARMENIA	0-800-05-555	
AZERBAIJAN	0-88-555-55-55	
KAZAKHSTAN	8-10-800-500-55-500 (GSM: 7799, VIP care 7700)	<a href="http://www.samsung.com/kz_ru/support/">www.samsung.com/kz_ru/support/</a>
UZBEKISTAN	00-800-500-55-500 (GSM: 7799)	<a href="http://www.samsung.com/support">www.samsung.com/support</a>
KYRGYZSTAN	00-800-500-55-500 (GSM: 9977)	
TAJIKISTAN	8-10-800-500-55-500	
MONGOLIA	+7-495-363-17-00	
UKRAINE	0-800-502-000	<a href="http://www.samsung.com/ua/support">www.samsung.com/ua/support</a> (Ukrainian) <a href="http://www.samsung.com/ua_ru/support">www.samsung.com/ua_ru/support</a> (Russian)
MOLDOVA	0-800-614-40	<a href="http://www.samsung.com/support">www.samsung.com/support</a>