

SAMSUNG

ПОВНИЙ ПОСІБНИК

HW-Q800A

Розкрийте можливості

Дякуємо за придбання виробу Samsung!

Для отримання додаткових послуг зареєструйте свій виріб на сайті

www.samsung.com/register

ІНФОРМАЦІЯ ЩОДО БЕЗПЕКИ







ПОПЕРЕДЖЕННЯ ПРО ДОТРИМАННЯ ТЕХНІКИ БЕЗПЕКИ

ЩОБ ЗМЕНШИТИ РИЗИК УРАЖЕННЯ ЕЛЕКТРИЧНИМ СТРУМОМ, НЕ ЗНИМАЙТЕ КРИШКУ (АБО ЗАДНЮ ПАНЕЛЬ).

ВТРУЧАННЯ КОРИСТУВАЧА УСЕРЕДИНУ ПРИСТРОЮ ЗАБОРОНЕНО.

СЕРВІСНЕ ОБСЛУГОВУВАННЯ МАЄ ВИКОНУВАТИ КВАЛІФІКОВАНИЙ ПЕРСОНАЛ.

Див. таблицю нижче з поясненнями символів, які можуть бути нанесені на виріб Samsung.

УВАГА!	
	РИЗИК УРАЖЕННЯ ЕЛЕКТРИЧНИМ СТРУМОМ. НЕ ВІДКРИВАТИ.
	Цей символ указує на високу напругу всередині виробу. Будь-який контакт із будь-якою внутрішньою деталлю цього виробу може бути небезпечним.
	Цей символ указує на те, що в комплекті з виробом надаються важливі довідкові матеріали, які стосуються його експлуатації та обслуговування.
	Виріб класу II: цей символ указує на те, що в електричному заземленні немає потреби. Якщо цього символу немає на виробі зі шнуром живлення, виріб ПОТРІБНО під'єднати до захисного заземлення (землі).
	Напруга змінного струму: номінальна напруга, позначена цим символом, є напругою змінного струму.
	Напруга постійного струму: номінальна напруга, позначена цим символом, є напругою постійного струму.
	Увага! Перегляньте інструкції з використання: цей символ указує на потребу переглянути посібник користувача для отримання додаткової інформації щодо безпеки.

ПОПЕРЕДЖЕННЯ

- Щоб зменшити ризик пожежі або враження електричним струмом, не піддавайте пристрій впливу дощу або вологи.

УВАГА!

- ЩОБ ЗАПОБІГТИ УРАЖЕННЮ ЕЛЕКТРИЧНИМ СТРУМОМ, ЗІСТАВТЕ ШИРОКИЙ КОНТАКТ ІЗ ШИРОКИМ ГНІЗДОМ І ПОВНІСТЮ ВСТАВТЕ.
- Цей пристрій необхідно завжди підключати до розетки змінного струму із захисним заземленням.
- Щоб відключити пристрій від мережі, потрібно вийняти штепсель із розетки, тому до нього необхідно забезпечити зручний доступ.
- Уникайте потрапляння на пристрій крапель або бризок води. Не ставте на пристрій предмети, заповнені рідиною, наприклад вази.
- Щоб остаточно вимкнути пристрій, необхідно вийняти штепсель із розетки. Таким чином, штепсель має постійно перебувати в зоні досяжності.

ЗАХОДИ БЕЗПЕКИ

1. Переконайтеся, що ваше побутове джерело змінного струму відповідає вимогам до живлення електричним струмом, зазначеним на ідентифікаційній наклейці (розташовується внизу виробу). Установіть виріб горизонтально на придатній основі (меблях), залишивши навколо нього достатньо місця для вентиляції (приблизно 7–10 см). Переконайтеся, що вентиляційні отвори нічим не загороджені. Не ставте пристрій на підсилювачі чи інше обладнання, що може нагріватися. Цей пристрій розраховано на тривале використання.
Для остаточного вимкнення пристрою від'єднайте його вилку змінного струму від розетки. Якщо ви не збираєтеся використовувати пристрій протягом тривалого часу, відключіть його від електромережі.
2. Під час грози виймайте штепсель із розетки змінного струму. Піки напруги, що виникають через грозу, можуть пошкодити пристрій.
3. Уникайте дії прямого сонячного проміння та інших джерел тепла на пристрій. Це може призвести до перегрівання та несправності пристрою.
4. Захищайте виріб від вологи (не ставте на нього вази) і надмірного тепла (наприклад, каміну) або обладнання, що створює сильні магнітні чи електричні поля. При несправності пристрою від'єднайте кабель живлення від настінної розетки змінного струму. Цей виріб не призначено для виробничої експлуатації. Його розраховано лише на індивідуальне користування. При зберіганні виробу за низьких температур у ньому може конденсуватися волога. При транспортуванні пристрою взимку перед його вмиканням слід зачекати приблизно 2 години, поки він нагріється до кімнатної температури.
5. Батарея, що використовується в цьому пристрої, містить хімічні речовини, шкідливі для навколишнього середовища. Не викидайте батарею разом із побутовим сміттям. Не піддавайте батарею дії надмірного тепла, прямого сонячного проміння або вогню. Не допускайте короткого замикання або перегрівання батареї та не розбирайте її.
УВАГА! Існує небезпека вибуху в разі неправильної заміни батареї. Для заміни використовуйте тільки батареї того самого або аналогічного типу.

ЗМІСТ

01	Перевірка компонентів	6
02	Огляд виробу	7
	Передня / верхня сторона звукової панелі Soundbar	7
	Нижня панель звукової панелі Soundbar	7
03	Використання пульта дистанційного керування звукової панелі Soundbar	9
	Вставлення батарейок (AA, 2 шт.) для користування пультом дистанційного керування	9
	Як користуватися пультом дистанційного керування	9
	Активний підсилювач голосу (AVA)	10
	Застосування прихованих кнопок (кнопок, що мають кілька функцій)	11
	Характеристики виходу для різних режимів звукових ефектів	11
	Регулювання гучності звукової панелі Soundbar за допомогою пульта дистанційного керування телевізора	12
04	Підключення звукової панелі Soundbar	13
	Підключення джерела живлення та пристроїв	13
	– Підключення сабвуфера вручну	13
	– Світлодіодні індикатори на задній панелі сабвуфера	14
	Підключення аудіосистеми SWA-9500S (продається окремо) до звукової панелі Soundbar	15
05	Використання дротового з'єднання з телевізором	16
	Спосіб № 1. Підключення за допомогою HDMI	16
	– Підключення телевізора, який підтримує HDMI ARC (зворотний аудіоканал)	16
	Спосіб № 2. Підключення за допомогою оптичного кабелю	17
06	Використання бездротового з'єднання з телевізором	18
	Спосіб № 1. Підключення за допомогою Bluetooth	18
	Спосіб № 2. Підключення через мережу Wi-Fi	19
07	Підключення до зовнішнього пристрою	20
	Спосіб № 1. Підключення за допомогою кабелю HDMI (можливість декодування та відтворення файлів у форматі Dolby Atmos)	20
	Спосіб № 2. Підключення за допомогою оптичного кабелю	21
08	Підключення мобільного пристрою	22
	Спосіб № 1. Підключення за допомогою Bluetooth	22
	Спосіб № 2. Підключення через Wi-Fi (бездротову мережу)	23
	Початок роботи з Amazon Alexa (вбудована програма Alexa)	24
	Початок роботи з програмою Alexa на продукті Amazon (працює з програмою Alexa)	25
	Використання функції Tap Sound	26
09	Підключення до Apple AirPlay 2	27
	Підключення та використання з продуктом Apple	27
10	Встановлення настінного кріплення	28
	Запобіжні заходи під час встановлення	28
	Компоненти настінного кріплення	28

11	Встановлення звукової панелі Soundbar над підставкою для телевізора	29
	Компонент	29
12	Оновлення програмного забезпечення	30
	Автоматичне оновлення	30
	Оновлення з USB-накопичувача	30
	Ініціалізація	31
13	Усунення несправностей	31
14	Ліцензія	33
15	Ліцензія на відкритий вихідний код	33
16	Важливі примітки щодо обслуговування	33
17	Технічні характеристики та посібник	34
	Технічні характеристики	34

01 ПЕРЕВІРКА КОМПОНЕНТІВ





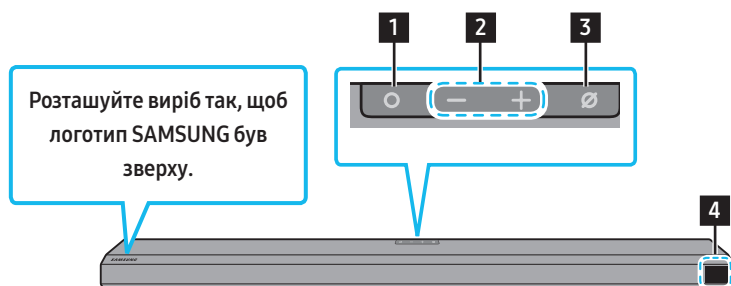

		
Головний пристрій звукової панелі Soundbar	Пульт дистанційного керування / батарейки для звукової панелі Soundbar	Сабвуфер
		
Шнур живлення (сабвуфер, звукова панель Soundbar)	Адаптер змінного / постійного струму (звукова панель Soundbar)	Кабель HDMI
		
Рейка для настінного кріплення	Тримач гвинта	Гвинт
		
Кронштейн настінного кріплення	Гумова ніжка	

- Докладнішу інформацію про джерело живлення та споживання електроенергії див. на етикетці виробу (етикетка: нижня частина головного пристрою звукової панелі Soundbar).
- Щоб придбати додаткові компоненти чи оптичні кабелі, зверніться до сервісного центру Samsung або до центру обслуговування клієнтів Samsung.
- Докладнішу інформацію про настінне кріплення або гумову ніжку див. на стор. 28-30.
- Дизайн, технічні характеристики та екран програми може бути змінено без попереднього повідомлення.
- Зовнішній вигляд аксесуарів може дещо відрізнятися від зображених вище.

02 ОГЛЯД ВИРОБУ

Передня / верхня сторона звукової панелі Soundbar



1	Кнопка  (Мультифункція) <ul style="list-style-type: none">Щоб увімкнути звукову панель Soundbar під час перебування в режимі очікування, натисніть кнопку  (Мультифункція).Натисніть кнопку  (Мультифункція), щоб змінити вхідне джерело.
2	Кнопка   (Гучність) <p>Регулювання гучності.</p>
3	Кнопка  (Увімк./вимк. мікрофон) <p>Натисніть цю кнопку, щоб увімкнути або вимкнути мікрофон.</p>
4	Відображення <p>Відображення стану пристрою та поточного режиму. D.IN → HDMI → Wi-Fi → BT</p>

- Кнопка живлення запрацює через 4–6 секунд після підключення шнура живлення змінного струму до електромережі.
- Система відтворює звук із затримкою в 4–5 секунд після ввімкнення пристрою.
- Якщо звук надходить одночасно і від телевізора, і від звукової панелі Soundbar, відкрийте меню **Налаштування** та змініть налаштування для відтворення аудіосигналу телевізора з динаміків телевізора на **Зовнішній динамік**.

Нижня панель звукової панелі Soundbar

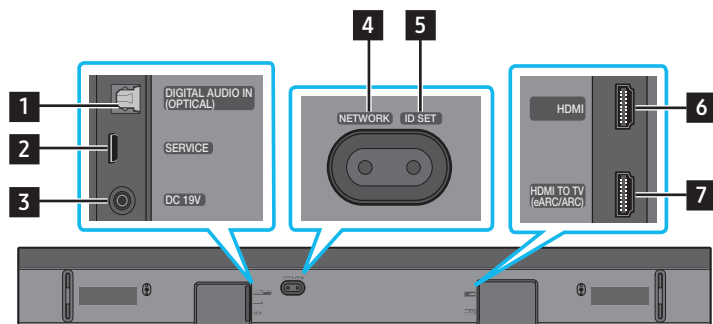

1	DIGITAL AUDIO IN (OPTICAL) <p>Підключення до цифрового (оптичного) виходу на зовнішньому пристрої. (Див. сторінку 21)</p>
2	SERVICE <p>Підключення USB-накопичувача для оновлення програмного забезпечення пристрою.</p>
3	DC 19V (вхід живлення) <p>Підключення адаптера живлення змінного / постійного струму. (Див. сторінку 13)</p>
4	NETWORK <p>Натисніть для підключення до бездротової мережі (Wi-Fi) через програму SmartThings.</p>
5	ID SET <p>Натисніть, щоб підключити звукову панель Soundbar до динаміків об'ємного звуку та сабвуфера через бездротовий зв'язок. (Динамік об'ємного звучання продається окремо.)</p>

6	HDMI Одноточасний ввід цифрових відео- та аудіосигналів за допомогою кабелю HDMI. Підключення до виходу HDMI на зовнішньому пристрої. (Див. сторінку 20)
7	HDMI TO TV (eARC/ARC) Підключення до гніздового роз'єму HDMI на телевізорі. (Див. сторінку 16)

- Відключаючи кабель живлення адаптера живлення змінного/постійного струму від розетки, тягніть за штекер.
Не тягніть за кабель.
- Не підключайте цей пристрій або інші компоненти до розетки змінного струму, поки не встановлено з'єднання між усіма компонентами.

03 ВИКОРИСТАННЯ ПУЛЬТА ДИСТАНЦІЙНОГО КЕРУВАННЯ ЗВУКОВОЇ ПАНЕЛІ SOUNDBAR





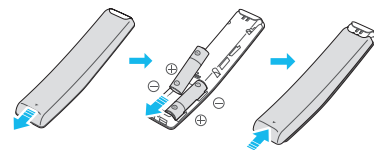

Вставлення батарейок (AA, 2 шт.) для користування пультом дистанційного керування

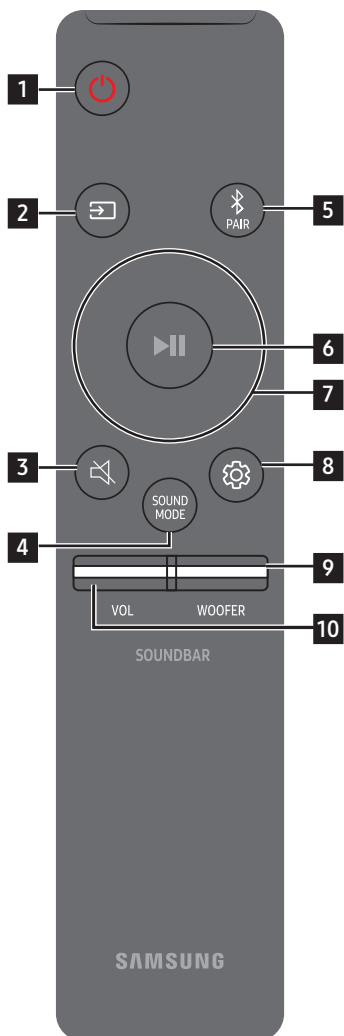





Повністю зніміть задню кришку, посунувши її в напрямку, вказаному стрілкою. Вставте 2 батарейки AA (1,5 В), зберігаючи належну полярність. Засуньте кришку батарейного відсіку на місце.

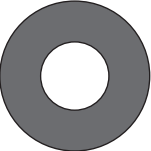

Як користуватися пультом дистанційного керування

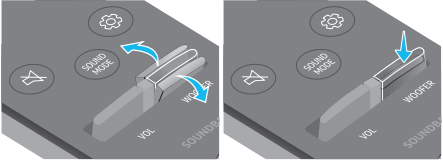

1	 Живлення	Увімкнення та вимкнення звукової панелі Soundbar. <ul style="list-style-type: none"> • Функція автоматичного вимкнення живлення Пристрій вимикається автоматично в таких ситуаціях: <ul style="list-style-type: none"> • У режимі D.IN / HDMI / Wi-Fi / BT, якщо аудіосигнал відсутній протягом 18 хвилин.
2	 Джерело	Натисніть, щоб вибрати джерело сигналу, підключене до звукової панелі Soundbar.
3	 Вимкнення звуку	Натисніть кнопку  (Вимкнення звуку), щоб вимкнути звук. Щоб увімкнути звук, натисніть кнопку ще раз.
4	 SOUND MODE	Ви можете вибрати потрібний режим звуку, обравши STANDARD , SURROUND , GAME PRO або ADAPTIVE SOUND . <ul style="list-style-type: none"> • STANDARD Відтворення оригінального звуку. • SURROUND Створення ширшого звукового поля порівняно зі стандартним. • GAME PRO Увімкнення стереоскопічного звуку, завдяки якому можна повністю зануритися в процес гри. • ADAPTIVE SOUND Аналізує аудіовміст у реальному часі та, зважаючи на його характеристики, автоматично створює оптимальне звукове поле.
5	 Bluetooth PAIR	Перемкніть звукову панель Soundbar у режим з'єднання з пристроєм Bluetooth. Щоб підключити новий пристрій Bluetooth, натисніть цю кнопку та дочекайтеся появи екрана BT PAIRING .
6	 Відтворення/пауза	За допомогою цієї кнопки можна відтворювати або призупиняти відтворення музики.

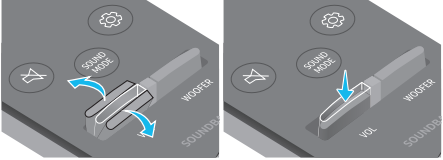
<p>7</p>	 <p>Вгору / Вниз / Ліворуч / Праворуч</p>	 <p>Натискайте вказані місця, щоб вибрати вгору/вниз/ліворуч/праворуч.</p> <p>Натискайте вгору / вниз / ліворуч / праворуч, щоб вибрати або налаштувати функції.</p> <ul style="list-style-type: none"> • Наступна композиція Натисніть кнопку Правий, щоб вибрати наступний музичний файл. Натисніть кнопку Лівий, щоб вибрати попередній музичний файл. • ID SET Використовуйте цей параметр, коли сабвуфер чи динаміки об'ємного звуку не підключено або їх потрібно підключити заново. Вимкнувши живлення, натисніть та утримуйте кнопку Вгору протягом 5 секунд, щоб скористатися функцією ID SET. (Див. сторінку 14.)
<p>8</p>	 <p>Керування звуком</p>	<p>У разі натискання буде послідовно відображено такі параметри: AVA, TREBLE, BASS, SYNC, CENTER LEVEL, FRONT TOP LEVEL і VIRTUAL ON/OFF. Потрібний параметр можна налаштувати за допомогою кнопок Вгору/Вниз.</p> <ul style="list-style-type: none"> • Для регулювання гучності на низьких або високих частотах виберіть TREBLE або BASS у меню налаштувань звуку, а потім відрегулюйте гучність у діапазоні від -6 до +6 за допомогою кнопок Вгору/Вниз. • Натисніть та утримуйте кнопку  (Керування звуком) протягом приблизно 5 секунд, щоб відрегулювати звук у кожному частотному діапазоні. Частоти 150 Гц, 300 Гц, 600 Гц, 1,2 кГц, 2,5 кГц, 5 кГц або 10 кГц можна вибрати за допомогою кнопок Лівий/Правий, а потім відрегулювати в діапазоні від -6 до +6 за допомогою кнопок Вгору/Вниз. (Переконайтеся в тому, що вибрано режим звуку STANDARD.) • Для регулювання гучності кожного динаміка виберіть CENTER LEVEL або FRONT TOP LEVEL у меню налаштувань звуку й відрегулюйте гучність у діапазоні від -6 до +6 за допомогою кнопок Вгору/Вниз. • Якщо відтворення відео на телевізорі та звуку зі звукової панелі Soundbar не синхронізовано, виберіть SYNC у меню налаштувань звуку й задайте затримку звуку в діапазоні від 0 до 300 мс за допомогою кнопок Вгору/Вниз. • Параметр SYNC доступний лише для деяких функцій. • Якщо підключено динаміки об'ємного звучання, виберіть REAR LEVEL, REAR TOP LEVEL, а потім скористайтеся кнопками Вгору/Вниз, щоб відрегулювати гучність у діапазоні від -6 до +6. • Функцію динаміка VIRTUAL можна увімкнути або вимкнути (ON/OFF) за допомогою кнопок Вгору/Вниз.
<p>9</p>	 <p>РІВЕНЬ ВУФЕРА (БАСІВ)</p>	 <p>Натискайте кнопку вгору або вниз, щоб відрегулювати рівень звуку вуфера (басів) до -12 або в діапазоні від -6 до +6. Натисніть кнопку, щоб установити гучність вуфера (басів) на 0 (за замовчуванням).</p>
<p>10</p>	 <p>VOLUME</p>	 <p>Нахиляйте кнопку вгору або вниз, щоб налаштувати рівень гучності.</p> <ul style="list-style-type: none"> • Вимкнення звуку Натисніть кнопку VOL, щоб вимкнути звук. Щоб увімкнути звук, натисніть кнопку ще раз.

Активний підсилювач голосу (AVA)

- Аналізує зовнішній шум у режимі реального часу під час відтворення звуку на звуковій панелі Soundbar, щоб голос було завжди чітко чути.
- Під час аналізу жодні дані не зберігаються.

Застосування прихованих кнопок (кнопок, що мають кілька функцій)

Прихована кнопка		Див. стор.
Кнопка пульта дистанційного керування	Функція	
ВУФЕР (Вгору)	Увімк./Вимк. регулювання гучності за допомогою пульта дистанційного керування до телевізора (режим очікування)	стор. 12
Вгору	ID SET	стор. 14
 (Керування звуком)	7-частотний еквалайзер	стор. 10

Характеристики виходу для різних режимів звукових ефектів

Ефект	Вхід	Вихід	
		Лише із сабвуфером	Із сабвуфером і бездротовою допоміжною аудіосистемою
STANDARD	2.0 канали	2.1 канали	2.1 канали
	5.1 канали	3.1 канали	5.1 канали
SURROUND	2.0 канали	3.1.2 канали	5.1.4 канали
	5.1 канали	3.1.2 канали	5.1.4 канали
GAME PRO	2.0 канали	3.1.2 канали	5.1.4 канали
	5.1 канали	3.1.2 канали	5.1.4 канали
ADAPTIVE SOUND	2.0 канали	3.1.2 канали	5.1.4 канали
	5.1 канали	3.1.2 канали	5.1.4 канали

- Якщо джерелом вхідного сигналу є Dolby Atmos®, DTS:X, то в разі використання лише сабвуфера доступний 3.1.2-канальний звук, тоді як у разі використання сабвуфера та бездротової допоміжної аудіосистеми — 5.1.4-канальний звук.
- Бездротову допоміжну аудіосистему Samsung можна придбати окремо. Щоб придбати допоміжну аудіосистему або сабвуфер, зверніться до постачальника, у якого ви придбали звукову панель Soundbar.
- У разі використання режиму **STANDARD** динаміки об'ємного звучання не відтворюватимуть звук для 2-канального вихідного сигналу. Щоб відтворювати звук за допомогою динаміків об'ємного звучання, змініть режим ефектів на **SURROUND**.

Регулювання гучності звукової панелі Soundbar за допомогою пульта дистанційного керування телевізора

Гучність звукової панелі Soundbar можна регулювати за допомогою пульта дистанційного керування телевізором







- Цю функцію можна використовувати лише на ІЧ-пульті дистанційного керування. Bluetooth-пульти дистанційного керування (для яких потрібно створювати пару) не підтримуються.
- Щоб скористатися цією функцією, виберіть для динаміка телевізора режим **Зовнішній динамік**.
- Виробники телевізорів, що підтримують цю функцію:
VIZIO, LG, Sony, Sharp, PHILIPS, PANASONIC, TOSHIBA, Hisense, RCA.

1. Вимкніть звукову панель Soundbar.

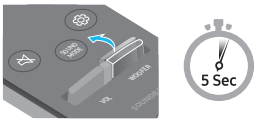
2. Натисніть та утримуйте кнопку **WOOFER** протягом 5 секунд.

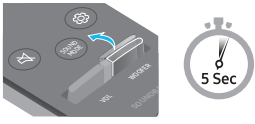
Під час кожного натискання та утримування кнопки **WOOFER** протягом 5 секунд відбувається перемикання режимів у такому порядку:

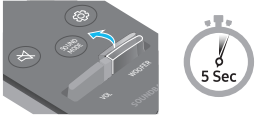
SAMSUNG-TV REMOTE (режим за замовчуванням), **OFF-TV REMOTE**, **ALL-TV REMOTE**.

Кнопка пульта дистанційного керування	Відображення	Статус
	(Режим за замовчуванням) OFF-TV REMOTE 	Деактивація пульта дистанційного керування до телевізора.
	SAMSUNG-TV REMOTE 	Активація ІЧ-пульта дистанційного керування до телевізора Samsung.
	ALL-TV REMOTE 	Активація ІЧ-пульта дистанційного керування до телевізора іншого виробника.

04 ПІДКЛЮЧЕННЯ ЗВУКОВОЇ ПАНЕЛІ SOUNDBAR

Підключення джерела живлення та пристроїв

Використайте компоненти живлення, щоб підключити сабвуфер і панель Soundbar до електричної розетки в такому порядку:

- Докладнішу інформацію про вимоги до електричної розетки та споживання електроенергії див. на етикетці виробу (етикетка: нижня частина головного пристрою звукової панелі Soundbar).

1. Підключіть шнур живлення до сабвуфера.

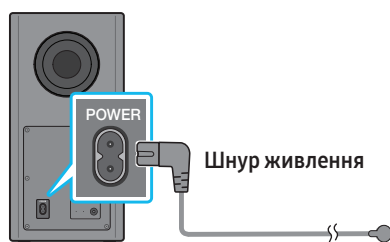

Задня панель сабвуфера

2. Спочатку підключіть кабель живлення до адаптера змінного/постійного струму.

Підключіть адаптер змінного/постійного струму (з кабелем живлення) до звукової панелі Soundbar.

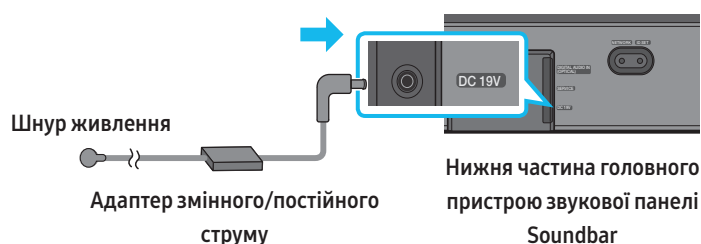

3. Підключіть джерело живлення до звукової панелі Soundbar і сабвуфера. Сабвуфер підключається автоматично, коли вмикається звукова панель Soundbar.

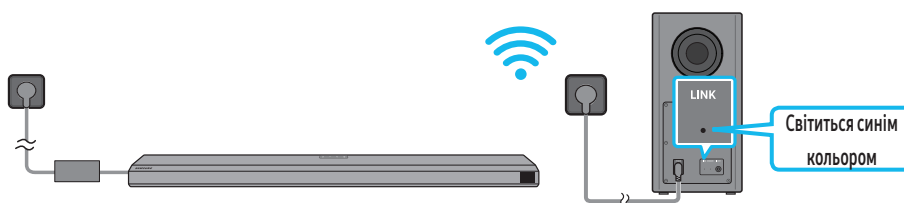

ПРИМІТКА

- Спочатку підключіть живлення сабвуфера, а потім — звукову панель Soundbar. Сабвуфер підключиться автоматично, коли буде ввімкнено звукову панель Soundbar.
- Якщо витягнути, а тоді знову під'єднати шнур живлення, коли пристрій ввімкнено, звукова панель Soundbar ввімкнеться автоматично.
- Адаптер змінного / постійного струму має розміщуватися горизонтально на столі чи на підлозі. Якщо повісити адаптер змінного / постійного струму таким чином, що вхід шнура змінного струму опиниться зверху, до нього можуть потрапити вода чи інші сторонні речовини, що призведе до несправності адаптера.

Підключення сабвуфера вручну

Перед початком процедури підключення сабвуфера вручну, покроковий опис якої наведено нижче, переконайтеся що:

- кабелі живлення звукової панелі Soundbar і сабвуфера під'єднано належним чином;
- звукову панель Soundbar вимкнено.

1. Вимкніть живлення звукової панелі Soundbar.

- Натисніть та утримуйте **ID SET** на задній панелі сабвуфера щонайменше 5 секунд.
 - Червоний індикатор на задній панелі сабвуфера згасає, і починає блимати синій індикатор.

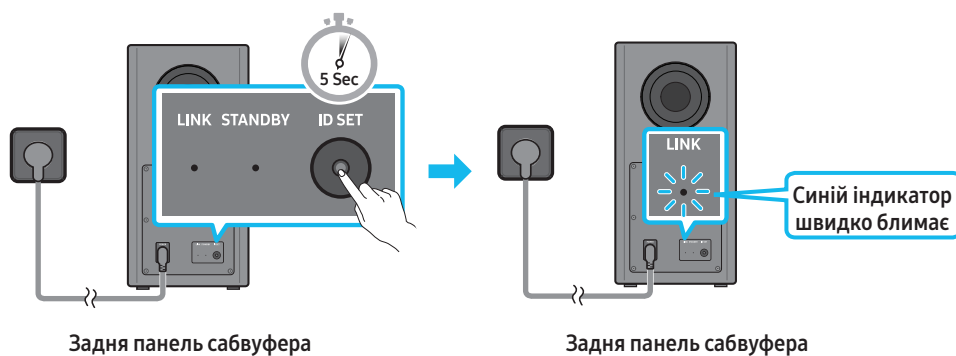

- Натисніть та утримуйте кнопку **Вгорі** на пульті ДК протягом 5 секунд.
 - На дисплеї звукової панелі Soundbar деякий час відобразиться повідомлення **ID SET**, яке невдовзі зникне.
 - Після завершення процедури **ID SET** звукова панель Soundbar автоматично ввімкнеться.

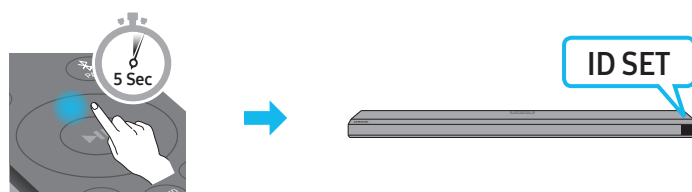



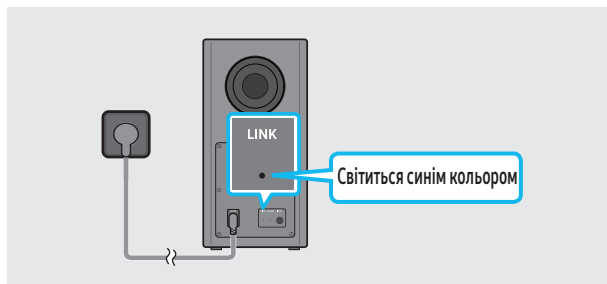



- Перевірте, чи горить світлодіодний індикатор ЗВ'ЯЗОК неперервно синім кольором (підключення встановлено).



Після встановлення підключення між звуковою панеллю Soundbar і бездротовим сабвуфером світлодіодний індикатор ЗВ'ЯЗОК припинить блимати й горітиме неперервно синім кольором.

Світлодіодні індикатори на задній панелі сабвуфера

Світлодіодний індикатор	Статус	Опис	Вирішення
 Синій 	Увімк.	Успішно підключено (звичайний режим роботи)	-
	Блимає	Відновлення з'єднання	Перевірте, чи кабель живлення підключено до головного пристрою звукової панелі Soundbar належним чином, або зачекайте 5 хвилин. Якщо індикатор продовжує блимати, спробуйте підключити сабвуфер вручну. Див. сторінку 13.
 Червоний 	Увімк.	Очікування (з вимкненим головним пристроєм звукової панелі Soundbar)	Перевірте, чи кабель живлення підключено до головного пристрою звукової панелі Soundbar належним чином.
		Помилка підключення	Підключіть ще раз. Див. інструкції щодо підключення вручну на стор. 13.
 Червоний і синій 	Блимає	Несправність	Див. контактні дані центру обслуговування Samsung, наведені в цьому посібнику.

ПРИМІТКА

- Якщо головний пристрій вимкнено, бездротовий сабвуфер перейде в режим очікування, а світлодіодний індикатор режиму очікування **STANDBY**, що розташовується на задній панелі сабвуфера, блимне кілька разів синім і змінить колір на червоний.
- Якщо поряд зі звуковою панеллю Soundbar використовувати пристрій, що працює на тій самій частоті, що й Soundbar, перешкоди можуть спричинити певні перебої звучання.

- Максимальна відстань передавання бездротового сигналу головного пристрою становить приблизно 10 м і може коливатися залежно від робочого середовища. Якщо між головним пристроєм і бездротовим сабвуфером є залізобетонна або металева стіна, система може не працювати взагалі, оскільки бездротовий сигнал не може проходити через метал.

⚠ УВАГА!

- Бездротові приймальні антени вбудовано в бездротовий сабвуфер. Тримайте виріб подалі від води й вологи.
- Щоб забезпечити оптимальну якість прослуховування, переконайтеся, що навколо бездротового сабвуфера та модуля бездротового приймача (продається окремо) немає перешкод.

Підключення аудіосистеми SWA-9500S (продається окремо) до звукової панелі Soundbar

Досягніть справжнього об'ємного бездротового звуку, підключивши бездротову допоміжну аудіосистему Samsung (SWA-9500S, продається окремо) до звукової панелі Soundbar.

Щоб дізнатися докладніше про підключення, див. посібник бездротової допоміжної аудіосистеми Samsung.

05 ВИКОРИСТАННЯ ДРОТОВОГО З'ЄДНАННЯ З ТЕЛЕВІЗОРОМ

Спосіб № 1. Підключення за допомогою HDMI

⚠ УВАГА!

- Якщо підключено одночасно і кабель HDMI, і оптичний кабель, першим буде отримано сигнал HDMI.
- Щоб підключити кабель HDMI від телевізора до звукової панелі Soundbar, необхідно з'єднати входи, які позначено літерами ARC. Інакше звук із телевізора не буде виводитися.
- Рекомендований кабель: **High Speed HDMI Cable with Ethernet**.

Підключення телевізора, який підтримує HDMI ARC (зворотний аудіоканал)

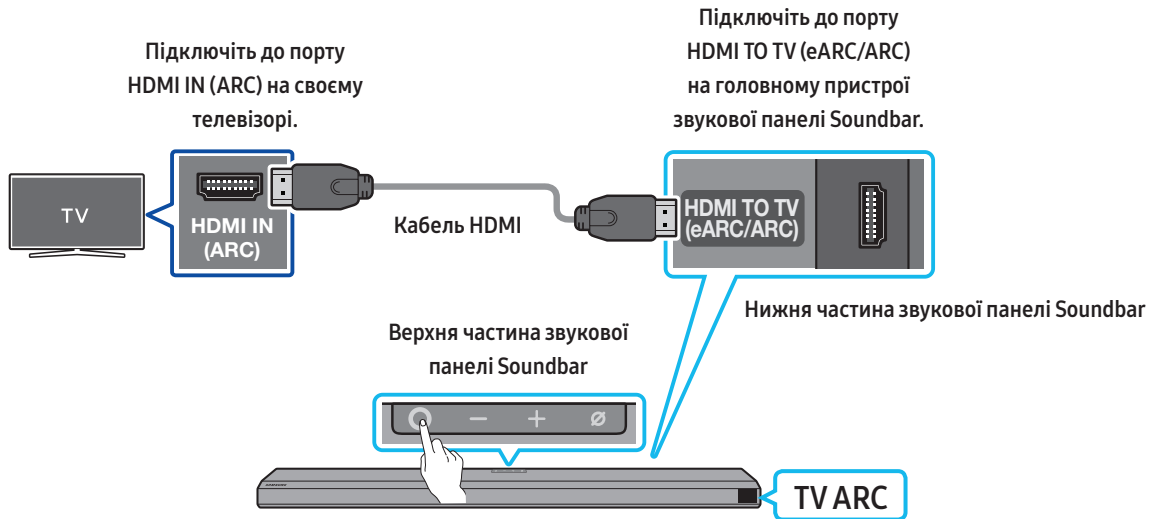

1. Вимкніть звукову панель Soundbar і телевізор та підключіть кабель HDMI, як показано на малюнку.
2. Увімкніть звукову панель Soundbar і телевізор.
3. У вікні відображення головного пристрою звукової панелі Soundbar з'явиться напис **TV ARC** та почне відтворюватися звук із телевізора.
 - Якщо телевізор не відтворює звук, натисніть кнопку **○ (Мультифункція)** у верхній частині звукової панелі Soundbar або кнопку **📺 (Джерело)** на пульті ДК та виберіть режим **D.IN**. На екрані послідовно відобразиться **D.IN** та **TV ARC** та почне відтворюватися звук із телевізора.
 - У разі підключення телевізора, що підтримує функцію eARC, на дисплеї відображається індикатор **eARC** і чути звук.
 - Щоб підключитися до eARC, слід установити для функції eARC в меню телевізора значення Увімкнено. Щоб отримати докладніші відомості про налаштування, перегляньте посібник користувача телевізора. (Наприклад, для телевізора Samsung: Головний екран (🏠) → Налаштування (⚙) → Звук → Експертні налаштування → Режим HDMI-eARC (авто))
 - Якщо у вікні відображення головного пристрою звукової панелі Soundbar не відображається **TV ARC**, переконайтеся, що кабель HDMI підключено до відповідного порту.
 - Щоб змінити гучність на звуковій панелі Soundbar, скористайтеся кнопками регулювання гучності на пульті дистанційного керування до телевізора.

ПРИМІТКА

- Якщо телевізор, який підтримує HDMI ARC (зворотний аудіоканал), підключено до звукової панелі Soundbar за допомогою кабелю HDMI, то для передачі цифрових відео- та аудіоданих підключати окремий оптичний кабель не потрібно.
- Рекомендовано використовувати кабель HDMI без сердцевини, якщо це можливо. У разі використання кабелю HDMI із сердцевиною діаметр сердцевини має становити не більше ніж 14 мм.
- Ця функція недоступна, якщо кабель HDMI не підтримує ARC.
- Якщо аудіотрансляції закодовано в Dolby Digital, а цифровий формат виведення звуку на телевізорі налаштовано на PCM, рекомендуємо змінити налаштування на Dolby Digital. Якщо змінити налаштування на телевізорі, якість звуку покращиться (залежно від виробника телевізора в меню можуть використовуватися інші назви для Dolby Digital та PCM).

Спосіб № 2. Підключення за допомогою оптичного кабелю

Перевірка перед підключенням

- Якщо підключено одночасно і кабель HDMI, і оптичний кабель, першим буде отримано сигнал HDMI.
- У разі використання оптичного кабелю обов'язково зніміть із відповідних роз'ємів кришки.

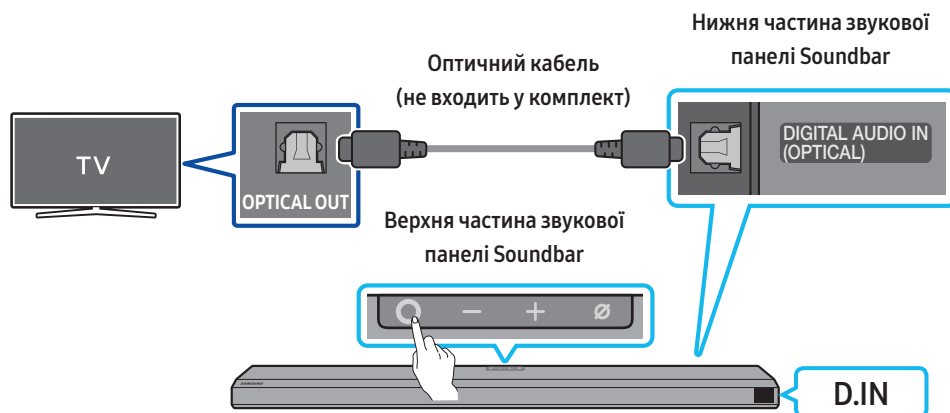

1. Вимкнувши телевізор і звукову панель Soundbar, з'єднайте порт **DIGITAL AUDIO IN (OPTICAL)** на звуковій панелі Soundbar із портом виходу OPTICAL на телевізорі за допомогою оптичного кабелю (не входить до комплекту постачання), як показано на малюнку.
2. Увімкніть звукову панель Soundbar і телевізор.
3. Натисніть кнопку **○ (Мультифункція)** у верхній частині звукової панелі Soundbar або кнопку **📺 (Джерело)** на пульті ДК, щоб вибрати режим **D.IN**.
4. Через звукову панель Soundbar почне відтворюватися звук телевізора.

Використання функції Q-Symphony

Якщо увімкнено функцію Q-Symphony, звукова панель Soundbar синхронізується з телевізором Samsung і звук відтворюватиметься через два пристрої, утворюючи в такий спосіб оптимальний ефект об'ємного звучання. Після підключення звукової панелі Soundbar у меню телевізора **Sound Output** з'явиться меню **TV+Soundbar**. Виберіть потрібне меню.

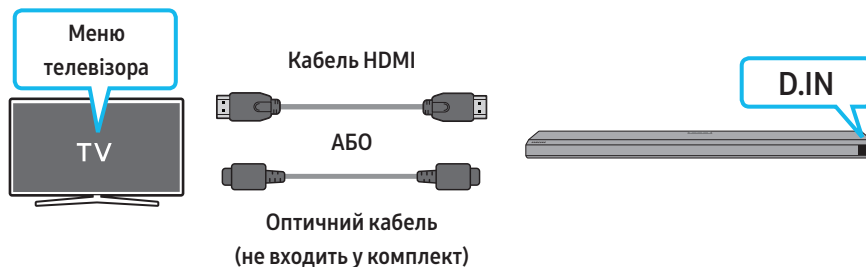

- Приклад меню телевізора: **Телевізор + назва серії звукової панелі [AV] Soundbar (HDMI)**

ПРИМІТКА

- Функція працює відповідно до кодеку, який підтримується телевізором.
- Ця функція підтримується лише в разі підключення кабелю HDMI або оптичного кабелю (не входить до комплекту).
- Ця функція доступна для телевізорів Samsung і деяких моделей звукових панелей Soundbar.

Використання функції Spacefit

Забезпечення оптимізованої якості звучання завдяки аналізу простору для прослуховування.

Щоб увімкнути цю функцію, потрібно увімкнути режим **Adaptive Sound+** у меню телевізора Samsung.

(Головний екран (🏠)) → Налаштування (⚙️) → Загальні → Налаштування інтелектуального режиму → Adaptive Sound+

ПРИМІТКА

- Якщо увімкнути режим **Adaptive Sound+** на телевізорі, режим звуку на панелі Soundbar автоматично зміниться на **Adaptive Sound+**.
- Ця функція доступна, якщо звукова панель Soundbar підключається до телевізора Samsung.

06 ВИКОРИСТАННЯ БЕЗДРОТОВОГО З'ЄДНАННЯ З ТЕЛЕВІЗОРОМ

Спосіб № 1. Підключення за допомогою Bluetooth

Під'єднання телевізора Samsung за допомогою Bluetooth дає змогу відтворювати стереозвук без використання кабелів.

- За один раз можна підключити лише один телевізор Samsung.
- Підключити можна лише ті телевізори Samsung, які підтримують Bluetooth. Перевірте технічні характеристики свого телевізора.



Первинне підключення

1. Натисніть кнопку **PAIR** на пульті ДК звукової панелі Soundbar, щоб увійти в режим **BT PAIRING**.

(АБО) а. Натисніть кнопку **О (Мультифункція)** на верхній панелі, а потім натисніть **BT**.

За кілька секунд напис **BT** зміниться на **BT PAIRING** або ж на **BT READY** у разі наявності історії підключення.

б. Коли з'явиться напис **BT READY**, натисніть та утримуйте кнопку **⊗ (Увімк./вимк. мікрофон)** на верхній панелі звукової панелі Soundbar протягом більш ніж 5 секунд, доки не відобразиться напис **BT PAIRING**.

2. Виберіть на телевізорі Samsung режим Bluetooth.

(Наприклад, Головний екран (🏠) → Налаштування (⚙️) → Звук → Виведення звуку → Список динаміків Bluetooth → [AV] Samsung Soundbar Q800A (Bluetooth))

Виберіть **[AV] Samsung Soundbar Q800A** зі списку на екрані телевізора.

Доступна звукова панель Soundbar відображається з індикацією **Потрібно створити пару** або **Створено пару** у списку пристроїв Bluetooth на телевізорі. Щоб підключити телевізор Samsung до звукової панелі Soundbar, виберіть повідомлення та встановіть з'єднання.

• Коли телевізор Samsung підключено, на передньому дисплеї звукової панелі Soundbar відображається **[Назва телевізора] → BT**.

3. Тепер звук із телевізора Samsung буде відтворюватися зі звукової панелі Soundbar.

• Після першого підключення звукової панелі Soundbar до телевізора Samsung використовуйте для відновлення підключення режим **BT READY**.

Якщо підключити пристрій не вдається

- Якщо наявна звукова панель Soundbar (наприклад, **[AV] Samsung Soundbar Q800A**) відображається в списку динаміків на телевізорі Samsung, видаліть її.
- Після цього виконайте кроки 1–3 ще раз.

Відключення звукової панелі Soundbar від телевізора Samsung

Натисніть кнопку **О (Мультифункція)** у верхній частині звукової панелі Soundbar або кнопку **📶 (Джерело)** на пульті ДК, щоб вибрати інший режим, ніж **BT**.

- Відключення триватиме деякий час, оскільки телевізор Samsung має отримати відповідь від звукової панелі Soundbar. (Тривалість цієї процедури може різнитися залежно від моделі телевізора Samsung.)

Яка різниця між параметрами «BT READY» і «BT PAIRING»?

- **BT READY**: у цьому режимі можна повторно підключити телевізор Samsung або мобільний пристрій, який вже підключали раніше.
- **BT PAIRING**: у цьому режимі до звукової панелі Soundbar можна підключити новий пристрій. (Натисніть кнопку **PAIR** на пульті ДК звукової панелі Soundbar або натисніть та утримуйте кнопку **⊗ (Увімк./вимк. мікрофон)** у верхній частині звукової панелі Soundbar протягом більш ніж 5 секунд, поки звукова панель Soundbar буде в режимі **BT**.)

Примітки щодо з'єднання Bluetooth

- Знайдіть у радіусі 1 м новий пристрій, який потрібно підключити за допомогою Bluetooth.
- Якщо під час підключення пристрою Bluetooth відобразиться запит на введення ПІН-коду, введіть <0000>.
- Звукова панель Soundbar автоматично вимикається після 18 хвилин перебування в режимі готовності.
- Звукова панель Soundbar може не шукати Bluetooth чи не встановлювати з'єднання належним чином за таких обставин:
 - якщо навколо звукової панелі Soundbar є потужне електричне поле;
 - якщо одночасно створено пару між звуковою панеллю Soundbar і кількома пристроями Bluetooth;
 - якщо пристрій Bluetooth вимкнено, його немає поблизу або він несправний.
- Електронні пристрої можуть спричиняти радіозавади. Тримайте пристрої, які генерують електромагнітні хвилі (мікрохвильові печі, пристрої бездротової локальної мережі тощо), подалі від головного пристрою звукової панелі Soundbar.

Спосіб № 2. Підключення через мережу Wi-Fi

Перевірка перед підключенням

- Підключення Wi-Fi доступне лише для телевізора Samsung.
 - Перевірте, чи ввімкнено **бездротовий маршрутизатор (Wi-Fi)** і чи **телевізор підключено до маршрутизатора**.
 - Телевізор і звукову панель Soundbar необхідно підключити до однієї бездротової мережі (Wi-Fi).
 - Якщо бездротовий маршрутизатор (Wi-Fi) використовує канал DFS, установити підключення Wi-Fi між телевізором і пристроєм Soundbar неможливо. Для отримання докладніших відомостей зверніться до свого постачальника послуг інтернету.
 - Меню можуть відрізнятись залежно від року випуску телевізора, тому див. посібник до вашого телевізора.
 - Щоб підключити телевізор до звукової панелі Soundbar за допомогою мережі Wi-Fi, спочатку підключіть пристрій Soundbar до бездротового маршрутизатора. Докладні відомості про встановлення підключення Wi-Fi див. на сторінці 23.
1. Докладні відомості про підключення через мережу Wi-Fi до звукової панелі Soundbar див. на сторінці 23, «Спосіб № 2. Підключення через Wi-Fi (бездротову мережу)».
 2. Змініть джерело вхідного сигналу в меню «Аудіо» на телевізорі на пристрій Soundbar.
 - **Телевізори Samsung, випущені у 2017 році або пізніше**
Головний екран (🏠) → Налаштування (⚙️) → Звук → Виведення звуку → [AV] Samsung Soundbar Q800A (Wi-Fi)

07 ПІДКЛЮЧЕННЯ ДО ЗОВНІШНЬОГО ПРИСТРОЮ

Спосіб № 1. Підключення за допомогою кабелю HDMI (можливість декодування та відтворення файлів у форматі Dolby Atmos)

Перевірка перед підключенням

- Якщо серед параметрів Виведення звуку є Вторинне аудіо, переконайтеся, що для цього параметра вибрано Вимкнено.
- Переконайтеся, що віміст підтримує технологію Dolby Atmos®.

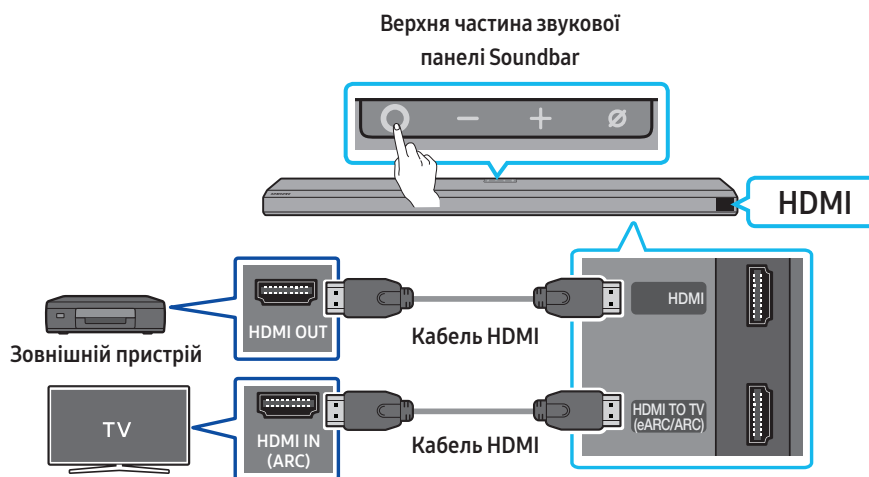

1. Використайте кабель HDMI, щоб підключити порт HDMI OUT на зовнішньому пристрої до порту **HDMI** на нижній частині звукової панелі Soundbar.
2. Використайте кабель HDMI, щоб підключити порт HDMI IN на телевізорі до порту **HDMI TO TV (eARC/ARC)** на нижній частині звукової панелі Soundbar.
3. Увімкніть звукову панель Soundbar, телевізор і зовнішній пристрій.
4. Натисніть кнопку **○ (Мультифункція)** у верхній частині звукової панелі Soundbar або кнопку **🔌 (Джерело)** на пульті ДК, щоб вибрати режим **HDMI**.
5. На дисплеї звукової панелі Soundbar буде вказано, що наразі вибрано режим "**HDMI**", і звукова панель Soundbar почне відтворювати звуки.

ПРИМІТКА

- **Якщо ви використовуєте Dolby Atmos®:** Якщо як джерело вхідного сигналу використовується Dolby Atmos®, вихід здійснюється через канали 3.1.2.
- Коли Dolby Atmos® активовано, на передньому дисплеї відобразиться напис **DOLBY ATMOS**.
- **Налаштування Dolby Atmos® на BD-програвачі або іншому пристрої**
Відкрийте меню налаштувань вихідних аудіосигналів на BD-програвачі чи іншому пристрої та переконайтеся, що для параметра Бітовий потік вибрано Без шифрування. Наприклад, на BD-програвачі Samsung слід перейти в меню Головне меню → Звук → Цифровий вихідний сигнал і вибрати Бітовий потік (без обробки).

Характеристики підтримуваних сигналів UHD (3840 x 2160p)

Частота кадрів (кадр./с)	Глибина кольору	RGB 4:4:4	YCbCr 4:4:4	YCbCr 4:2:2	YCbCr 4:2:0
< 60	8 біт	0	0	0	0
	10 біт	-	-	0	0
	12 біт	-	-	0	0
120	8 біт	-	-	-	-
	10 біт	-	-	-	-

- Підтримувані характеристики можуть відрізнятися залежно від підключеного зовнішнього пристрою або умов використання.

Спосіб № 2. Підключення за допомогою оптичного кабелю

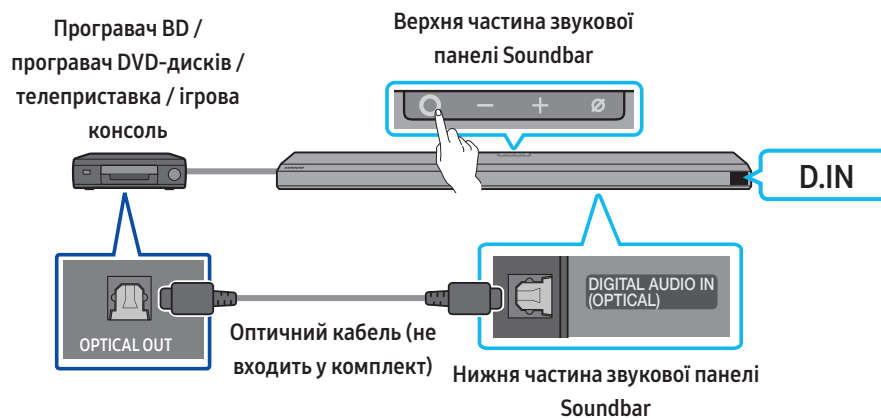

1. Скористайтесь оптичним кабелем (не входить до комплекту постачання), щоб з'єднати роз'єм **DIGITAL AUDIO IN (OPTICAL)** на основному блоці звукової панелі Soundbar і порт **OPTICAL OUT** на зовнішньому пристрої.
2. Увімкніть звукову панель Soundbar і зовнішній пристрій.
3. Щоб вибрати режим **D.IN**, натисніть кнопку **○ (Мультифункція)** у верхній частині звукової панелі Soundbar або кнопку **🔊 (Джерело)** на пульті ДК.
4. Звук із зовнішнього джерела відтворюватиметься через звукову панель Soundbar.

08 ПІДКЛЮЧЕННЯ МОБІЛЬНОГО ПРИСТРОЮ

Спосіб № 1. Підключення за допомогою Bluetooth

Під'єднання мобільного пристрою за допомогою Bluetooth дає змогу відтворювати стереозвук без використання кабелів.

- Якщо звукова панель Soundbar вимкнена під час підключення пристрою Bluetooth, з яким створено пару, вона автоматично ввімкнеться.

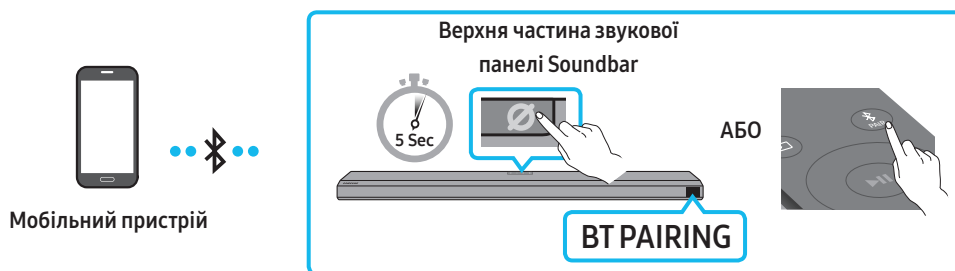

Первинне підключення

- У разі підключення нового пристрою Bluetooth упевніться, що цей пристрій перебуває на відстані щонайбільше 1 м.

1. Натисніть кнопку **PAIR** на пульті ДК звукової панелі Soundbar, щоб увійти в режим **BT PAIRING**.

(АБО) а. Натисніть кнопку **Мультифункція** на верхній панелі, а потім натисніть **BT**.

За кілька секунд напис **BT** зміниться на **BT PAIRING** або ж на **BT READY** у разі наявності історії підключення.

б. Коли з'явиться напис **BT READY**, натисніть та утримуйте кнопку **Увімк./вимк. мікрофон** на верхній панелі звукової панелі Soundbar протягом більш ніж 5 секунд, доки не відобразиться напис **BT PAIRING**.

2. Зі списку, який відобразиться на пристрої, виберіть **[AV] Samsung Soundbar Q800A**.

- Коли звукову панель підключено до мобільного пристрою, на передньому дисплеї відобразиться **[Назва мобільного пристрою] → BT**.

3. Відтворюйте музичні файли з пристрою, підключеного за допомогою Bluetooth, на звуковій панелі Soundbar.

- Після першого підключення звукової панелі Soundbar до мобільного пристрою використовуйте для повторного підключення режим **BT READY**.

Якщо підключити пристрій не вдається

- Якщо наявна звукова панель Soundbar (наприклад, **[AV] Samsung Soundbar Q800A**) відображається в списку динаміків мобільного пристрою, видаліть її.
- Повторіть кроки 1 і 2.

Яка різниця між параметрами BT READY і BT PAIRING?

- **BT READY**: у цьому режимі можна повторно підключити телевизор Samsung або мобільний пристрій, який вже підключали раніше.
- **BT PAIRING**: у цьому режимі до звукової панелі Soundbar можна підключити новий пристрій.

(Натисніть кнопку **PAIR** на пульті ДК звукової панелі Soundbar або натисніть та утримуйте кнопку **Увімк./вимк. мікрофон** у верхній частині звукової панелі Soundbar протягом більш ніж 5 секунд, поки звукова панель Soundbar буде в режимі **BT**.)

Примітки щодо з'єднання Bluetooth

- Знайдіть у радіусі 1 м новий пристрій, який потрібно підключити за допомогою Bluetooth.
- Якщо під час підключення пристрою Bluetooth відобразиться запит на введення ПІН-коду, введіть <0000>.
- Звукова панель Soundbar автоматично вимикається після 18 хвилин перебування в режимі готовності.
- Звукова панель Soundbar може не шукати Bluetooth чи не встановлювати з'єднання належним чином за таких обставин:
 - якщо навколо звукової панелі Soundbar є потужне електричне поле;
 - якщо одночасно створено пару між звуковою панеллю Soundbar і кількома пристроями Bluetooth;
 - якщо пристрій Bluetooth вимкнено, його немає поблизу або він несправний.
- Електронні пристрої можуть спричиняти радіозавади. Тримайте пристрої, які генерують електромагнітні хвилі (мікрохвильові печі, пристрої бездротової локальної мережі тощо), подалі від головного пристрою звукової панелі Soundbar.
- Звукова панель Soundbar підтримує дані SBC (44,1 кГц, 48 кГц).
- Підключайте лише ті пристрої Bluetooth, які підтримують функцію A2DP (AV).
- Неможливо підключити звукову панель Soundbar до пристрою Bluetooth, що підтримує лише функцію HF («вільні руки»).
- Для підключення звукової панелі Soundbar до пристрою Bluetooth потрібно розмістити їх якомога ближче одне до одного.
- Що більша відстань між звуковою панеллю Soundbar і пристроєм Bluetooth, то нижчою буде якість звуку. Bluetooth-з'єднання може зникати, якщо пристрої перебувають за межами радіуса дії.
- З'єднання Bluetooth може не працювати належним чином у зонах поганого прийому.

- Пристрій Bluetooth може створювати шум або працювати неналежним чином за таких умов:
 - У разі контакту якої-небудь частини тіла з прийомопередавачем сигналу пристрою Bluetooth або звуковою панеллю Soundbar.
 - У кутах або за наявності поблизу перешкод, як-от стіни чи перегородки, які можуть спричинити зміни в електромагнітному середовищі.
 - Під дією радіозавад від інших пристроїв, що працюють у тому ж діапазоні частот, як-от медичне обладнання, мікрохвильові печі, пристрої бездротової мережі.
 - Перешкоди, наприклад двері та стіни, можуть впливати на якість звуку, навіть якщо пристрої перебувають в межах радіуса дії.
- Зауважте, що неможливо створити пару між звуковою панеллю Soundbar та іншим пристроєм Bluetooth під час використання функції Bluetooth.
- Цей бездротовий пристрій може спричинити електромагнітні завади під час роботи.

Відключення пристрою Bluetooth від звукової панелі Soundbar

Пристрій Bluetooth можна відключити від звукової панелі Soundbar. Для отримання інструкцій див. посібник користувача пристрою Bluetooth.

- Звукову панель Soundbar буде відключено.
- Коли панель Soundbar від'єднано від пристрою Bluetooth, на передньому дисплеї відображається напис **BT DISCONNECTED**.

Відключення звукової панелі Soundbar від пристрою Bluetooth

Натисніть кнопку **○ (Мультифункція)** у верхній частині звукової панелі Soundbar або кнопку **🔌 (Джерело)** на пульті ДК, щоб вийти з режиму **BT**.

- Відключення займе деякий час, оскільки пристрій Bluetooth має отримати відповідь від звукової панелі Soundbar. (Тривалість відключення може різнитися залежно від пристрою Bluetooth)
- Коли панель Soundbar від'єднано від пристрою Bluetooth, на передньому дисплеї відображається напис **BT DISCONNECTED**

Спосіб № 2. Підключення через Wi-Fi (бездротову мережу)

Щоб підключити звукову панель Soundbar до мобільного пристрою через бездротову мережу (Wi-Fi), потрібна програма **SmartThings**.

Первинне підключення

1. Установіть і запустіть на мобільному пристрої (смартфоні чи планшеті) програму **SmartThings**.
2. Додайте звукову панель Soundbar, дотримуючись інструкцій на екрані програми.
 - Автоматичне спливаюче вікно (друге зображення знизу) може бути недоступним на деяких пристроях. Якщо на екрані не відображається спливаюче вікно, натисніть «**+**» на **Головному** екрані. Звукову панель Soundbar додано до програми.



Початок роботи з Amazon Alexa (вбудована програма Alexa)

- Amazon Alexa — це служба, яку надає Amazon.
- Ця функція може не підтримуватися, залежно від моделі чи регіону.
- Ця функція підтримує лише деякі мови, і підтримувані функції залежать від регіону.
- Щоб дізнатися технічні характеристики продукту або відомості про сумісність, див. сайт компанії Samsung (www.samsung.com).

За допомогою Alexa можна відтворювати музику, слухати новини, переглядати прогнози погоди та керувати побутовою технікою.

Для використання Amazon Alexa потрібен обліковий запис Amazon, щоб підключити звукову панель Soundbar через мережу.

1. Установіть на мобільному пристрої програму **SmartThings** і запустіть її.
2. Введіть обліковий запис Alexa, дотримуючись інструкцій у програмі, а потім увійдіть до служби.

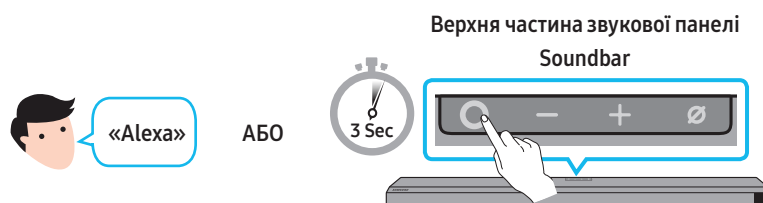

3. Викличте Alexa або натисніть кнопку **○ (Мультифункція)** на звуковій панелі Soundbar та утримуйте протягом 3 секунд, щоб використовувати службу Alexa.
 - Щоб викликати службу Alexa, натисніть та утримуйте кнопку **○ (Мультифункція)** протягом 3 секунд. Тримавши натиснутою кнопку, дайте голосову команду ввімкнути розпізнавання голосу.

Керування звуковою панеллю Soundbar за допомогою голосових команд

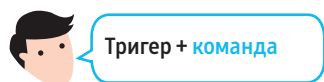

Що потрібно зробити	Приклад команди
Регулювання гучності	«Alexa, зроби гучніше.»
	«Alexa, зроби тихіше.»
Прослуховування потокового вмісту з Amazon Music	«Alexa, увімкни джаз.»
Керування відтворенням	«Alexa, увімкни наступну пісню.»
	«Alexa, вимкни музику.»
	«Alexa, яка пісня зараз звучить?»
Інформація про погоду	«Alexa, яка зараз погода?»
Налаштування таймера	«Alexa, установи таймер на 10 хвилин.»

Початок роботи з програмою Alexa на продукті Amazon (працює з програмою Alexa)

- Ця функція може не підтримуватися, залежно від моделі чи регіону.
- Ця функція підтримує лише деякі мови, і підтримувані функції залежать від регіону.
- Щоб дізнатися технічні характеристики продукту або відомості про сумісність, див. сайт компанії Samsung (www.samsung.com).
- Цю послугу надає компанія Amazon, і її може бути припинено в будь-який час. Компанія Samsung не бере на себе відповідальності за доступність зазначеної служби.
- Екран програми Amazon Alexa може змінюватися без попереднього повідомлення.

Підключення й використання з продуктом Amazon (Amazon Echo)

Скористайтеся виробом Amazon Echo, за допомогою якого можна керувати вашою звуковою панеллю Soundbar та насолоджуватися музичними сервісами, які надаються Amazon Echo.

Для використання Amazon Alexa потрібен обліковий запис Amazon, щоб підключити звукову панель Soundbar через мережу.

1. Установіть на мобільному пристрої програму **SmartThings** і запустіть її.
2. Введіть обліковий запис Alexa, дотримуючись інструкцій у програмі, а потім увійдіть до служби.

Керування звуковою панеллю Soundbar за допомогою голосових команд

- Ви можете використовувати зі звуковою панеллю Soundbar лише музичну службу Amazon Echo. Інші послуги Amazon Echo, наприклад новини та погода, доступні тільки на самому виробі Amazon Echo.



Тригер + команда + ім'я динаміка

* Використання голосових команд для звукової панелі Soundbar з іменем «Вітальня»

Дія	Голосова команда
Установлення гучності на рівень 5	«Alexa встанови гучність 5 для вітальні »
Збільшення рівня гучності	«Alexa збільш гучність у вітальні »
Вимкнення звуку	«Alexa вимкни звук у вітальні »
Прослуховування радіостанції з назвою KISS FM	«Alexa ввімкни Kiss FM у вітальні »
Відтворення наступної композиції	«Alexa ввімкни наступну композицію у вітальні »
Зупинка відтворення аудіо	«Alexa зупини відтворення у вітальні »
Вимкнення аудіо	«Alexa вимкни звукову панель у вітальні »

Використання функції Tap Sound

Торкніться звукової панелі Soundbar своїм мобільним пристроєм, щоб відтворити звук його вмісту через звукову панель Soundbar.

- Деякі мобільні пристрої можуть не підтримувати цю функцію.
- Ця функція доступна лише для мобільних пристроїв Samsung із версією операційної системи Android 8.1 або новішою.

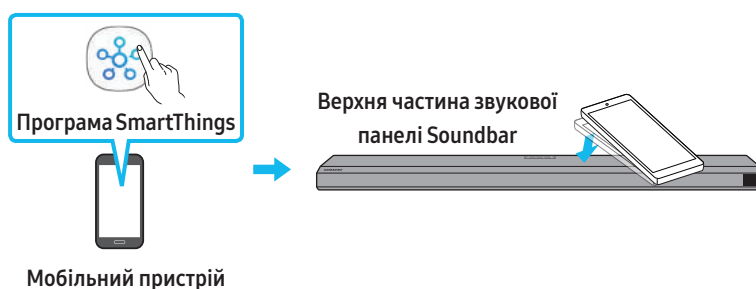

1. Увімкніть на мобільному пристрої функцію **Tap Sound**.
 - Інформацію про те, як увімкнути функцію, див. в розділі «**Налаштування функції Tap Sound**» нижче.
2. Торкніться звукової панелі Soundbar мобільним пристроєм. З'явиться вікно повідомлення, у якому слід вибрати **Start now**. Мобільний пристрій підключиться до звукової панелі Soundbar за допомогою Bluetooth-з'єднання.
3. Відтворіть звук умісту мобільного пристрою через звукову панель Soundbar.
 - Ця функція підключає мобільний пристрій до звукової панелі Soundbar за допомогою Bluetooth-з'єднання завдяки виявленню вібрації, яка виникає, коли пристрій торкається звукової панелі Soundbar.
 - Не торкайтеся мобільним пристроєм гострого кута звукової панелі Soundbar. Унаслідок цього звукова панель Soundbar або мобільний пристрій може подряпатися або пошкодитися.
 - Рекомендовано, щоб мобільний пристрій був у чохлі. Обережно торкніться широкої ділянки зверху звукової панелі Soundbar, не докладаючи надмірних зусиль.
 - Щоб використовувати цю функцію, оновіть програму **SmartThings** до останньої версії. Деякі версії програми можуть не підтримувати цю функцію.

Налаштування функції Tap Sound

Щоб увімкнути функцію **Tap View**, **Tap Sound**, використовуйте програму **SmartThings**.

1. Запустіть на мобільному пристрої програму **SmartThings**.
2. Натисніть (☰ → ⚙) на екрані програми **SmartThings**, що відображається на мобільному пристрої.
3. Увімкніть функцію **Tap View**, **Tap Sound**, щоб вона запускалася тоді, коли мобільний пристрій розташовано поблизу звукової панелі Soundbar. Функцію увімкнено.

ПРИМІТКА

- Якщо мобільний пристрій у режимі економії енергії, функція **Tap Sound** не працюватиме.
- Функція **Tap Sound** може не працювати, якщо поблизу звукової панелі Soundbar є пристрої, що спричиняють радіозавади (наприклад, електричні пристрої). Переконайтеся, що пристрої, які можуть спричинити радіозавади, розташовано достатньо далеко від звукової панелі Soundbar.

09 ПІДКЛЮЧЕННЯ ДО APPLE AIRPLAY 2

Ця функція може бути недоступною в деяких країнах.

Підключення та використання з продуктом Apple

- Завдяки технології AirPlay 2 ви можете керувати своєю домашньою аудіосистемою за допомогою iPhone, iPad, HomePod або Apple TV.
- Ця звукова панель Soundbar від Samsung підтримує AirPlay 2 і вимагає версії iOS 11.4 або новішої.

ПРИМІТКА

- Перевірте, чи підключено звукову панель Soundbar до мережі Wi-Fi. (Див. **Спосіб № 2. Підключення через Wi-Fi (бездротову мережу)**)

10 ВСТАНОВЛЕННЯ НАСТІННОГО КРІПЛЕННЯ

Запобіжні заходи під час встановлення

- Монтаж слід виконувати лише на вертикальній стіні.
- Не розміщуйте звукову панель у місцях із високою температурою або вологістю.
- Упевніться, що стіна достатньо надійна, щоб витримати вагу виробу. Якщо це не так, укріпіть стіну або виберіть інше місце для встановлення.
- Придбайте та використовуйте фіксувальні гвинти або анкери відповідні до типу стіни (гіпсокартонна, залізобетонна плита, дерево тощо). Якщо можливо, закріпіть опорні гвинти в стійках каркаса стіни.
- Придбайте гвинти для настінного кріплення, зважаючи на тип і товщину стіни, на якій буде закріплено звукову панель Soundbar.
 - Діаметр: M5
 - Довжина: рекомендовано мінімум 35 мм
- Перш ніж закріплювати звукову панель Soundbar на стіні, підключіть кабелі виробу до зовнішніх пристроїв.
- Перш ніж встановлювати пристрій, упевніться, що його вимкнено та відключено від мережі живлення. Якщо цього не зробити, це може призвести до ураження електричним струмом.

Компоненти настінного кріплення



Рейка для настінного кріплення



Тримач гвинта



Гвинт (M4 x L10)



Кронштейн настінного кріплення

1. Розмістіть **Рейку для настінного кріплення** на поверхні стіни.
 - **Рейка для настінного кріплення** має кріпитися паралельно підлозі.
 - Якщо телевизор встановлено на стіні, установіть звукову панель Soundbar як мінімум на 5 см нижче від телевизора.

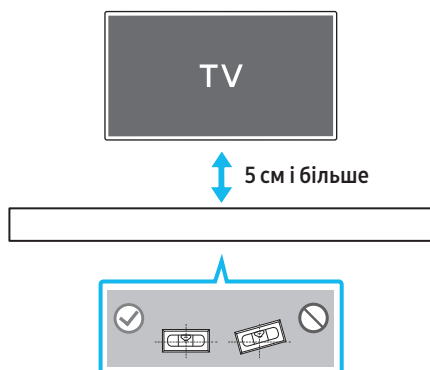

2. Вирівняйте **серединну лінію рейки для настінного кріплення** по центру телевизора (якщо звукова панель Soundbar встановлюється під телевизором) і зафіксуйте **рейку для настінного кріплення** на стіні за допомогою стрічки.
 - Якщо звукова панель має розміщуватися не під телевизором, розташуйте **серединну лінію** в центрі ділянки встановлення.

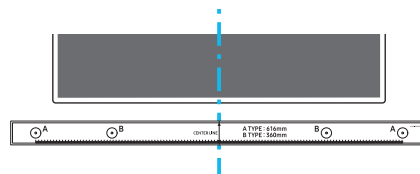

Серединна лінія

3. Просуньте наконечник пера або загострений олівець через центр зображень **ТИП А** з кожного кінця рейки, щоб промаркувати отвори для опорних гвинтів. Після цього зніміть **Рейку для настінного кріплення**.

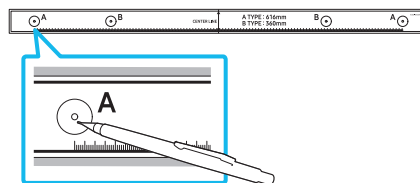

4. За допомогою свердла відповідного розміру просвердліть отвір у стіні на місці кожної позначки.
 - Якщо позначки не збігаються з положеннями штифтів, слід переконаватися, що в отвори встановлено відповідні анкери чи гвинти «Моллі», перш ніж вставляти в них опорні гвинти. Якщо ви збираєтесь використати анкери чи гвинти «Моллі», слід переконаватися, що вони вийдуть до отворів, які ви просвердлили.
5. Вставте гвинт (не входить до комплекту постачання) до кожного гвинта **Гвинт** та надійно затягніть всі гвинти в отворах опорних гвинтів.

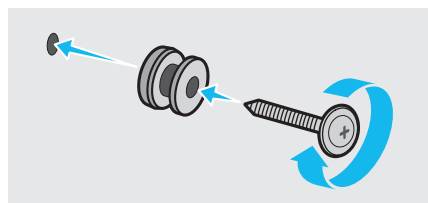

6. Установіть 2 кронштейни настінного кріплення у правильній орієнтації в нижній частині звукової панелі Soundbar, використовуючи 2 гвинти.

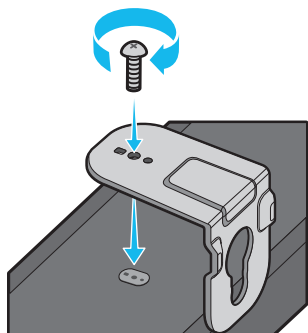

- Під час монтажу слід переконаватися, що навісна частина кронштейнів настінного кріплення розташована позаду задньої частини звукової панелі Soundbar.

Задня частина звукової панелі Soundbar

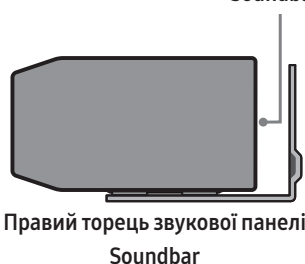

7. Установіть звукову панель Soundbar із прикріпленими кронштейнами настінного кріплення, підвісивши кронштейни настінного кріплення на стіні на тримачах гвинтів.

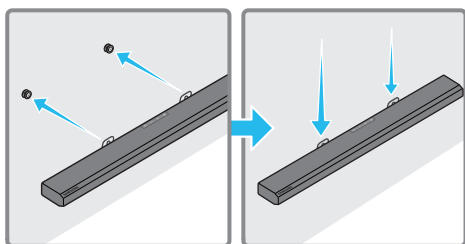

8. Посуньте звукову панель Soundbar униз, як зображено на рисунку нижче, щоб надійно зафіксувати кронштейни настінного кріплення на тримачах гвинтів.

- Вставте тримачі гвинтів у широку (нижню) частину кронштейнів настінного кріплення, а потім посуньте кронштейни настінного кріплення вниз, щоб надійно зафіксувати кронштейни настінного кріплення на тримачах гвинтів.

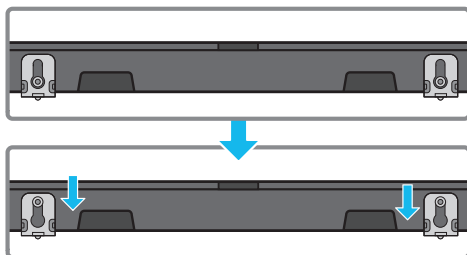

11 ВСТАНОВЛЕННЯ ЗВУКОВОЇ ПАНЕЛІ SOUNDBAR НАД ПІДСТАВКОЮ ДЛЯ ТЕЛЕВІЗОРА

Компонент

 x 4

Гумова ніжка

Перш ніж встановити звукову панель Soundbar над підставкою для телевізора, закріпіть на нижній частині панелі **гумові ніжки**. Переконайтеся, що **гумові ніжки** прикріплено так, що вони не виступають за краї підставки для телевізора. Див. рисунок нижче.

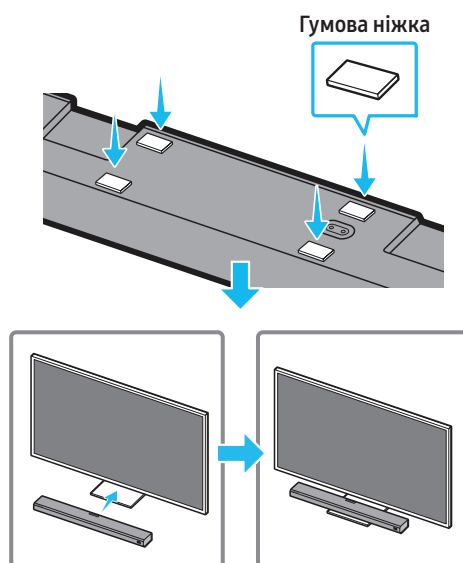

Розмістіть звукову панель Soundbar на підставці для телевізора.

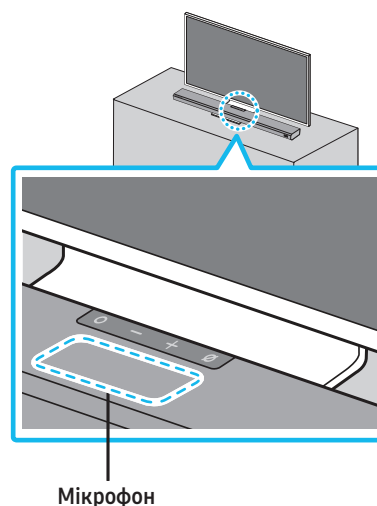

Вирівняйте центр звукової панелі Soundbar із центром телевізора й обережно розташуйте звукову панель Soundbar на підставці для телевізора (як показано на малюнку).

Водночас розмістіть мікрофон у передній частині підставки, щоб уникнути перешкод для розпізнавання голосу.

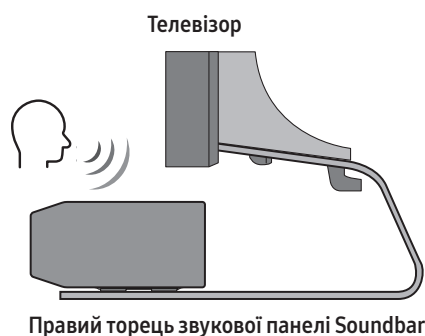

ПРИМІТКА

- Упевніться в тому, що звукову панель Soundbar розташовано на пласкій і твердій поверхні.
- Якщо відстань від телевізора недостатня, можуть виникнути проблеми з розпізнаванням голосу та звуком.

12 ОНОВЛЕННЯ ПРОГРАМНОГО ЗАБЕЗПЕЧЕННЯ

Автоматичне оновлення

Якщо звукову панель Soundbar підключено до інтернету, оновлення програмного забезпечення відбувається автоматично, навіть якщо панель вимкнено.

- Для використання функції автоматичного оновлення звукова панель Soundbar має бути підключена до інтернету. У разі від'єднання шнура живлення звукової панелі Soundbar або припинення електропостачання підключення Wi-Fi до звукової панелі Soundbar буде розірвано. Якщо електропостачання було припинено, то після його відновлення або ж після повторного підключення шнура живлення ввімкніть звукову панель Soundbar і знову підключіть її до інтернету.

Оновлення з USB-накопичувача

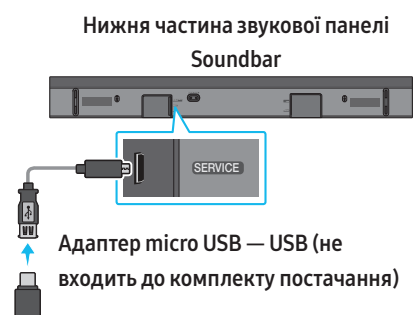

У майбутньому Samsung може пропонувати оновлення мікропрограмного забезпечення для системи звукової панелі Soundbar.

Якщо оновлення доступне, ви можете оновити програмне забезпечення звукової панелі Soundbar шляхом підключення USB-накопичувача, який містить оновлення мікропрограмного забезпечення, до роз'єму **SERVICE** на звуковій панелі Soundbar.

1. Відвідайте вебсайт Samsung Electronics (www.samsung.com) → знайдіть потрібну модель у меню служби підтримки користувачів.
 - Докладніші відомості про оновлення див. в «Посібнику з оновлення».
2. Завантажте файл оновлення (для USB-накопичувача).
3. Розпакуйте архів і створіть папку під назвою файлу.
4. Збережіть створену папку на USB-накопичувачі, а потім підключіть його до звукової панелі Soundbar.
5. Увімкніть звукову панель Soundbar. Оновлення пристрою триватиме до 3 хвилин, і в цей час відобразиться повідомлення: **UPDATE**.
 - Під час оновлення не вимикайте пристрій і не виймайте USB-накопичувач.
 - Якщо у вікні дисплея не відображається повідомлення **UPDATE**, витягніть шнур живлення зі звукової панелі Soundbar і підключіть його ще раз.
 - Коли встановлено останню версію, оновлення не виконується.
 - Певні типи USB-накопичувачів можуть не підтримувати оновлення.

Ініціалізація

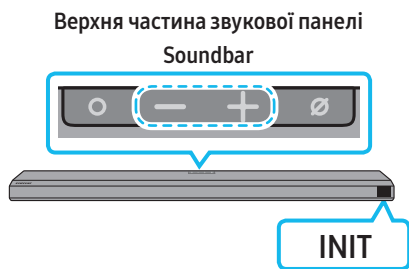

Увімкніть звукову панель Soundbar, одночасно натисніть та утримуйте протягом щонайменше 5 секунд кнопку **— + (Гучність)** на корпусі пристрою. На дисплеї з'являється напис **INIT**, після чого буде ініціалізовано звукову панель Soundbar.

⚠ УВАГА!

- Ініціалізуються всі параметри звукової панелі Soundbar. Виконуйте цю дію лише тоді, коли потрібна ініціалізація.

13 УСУНЕННЯ НЕСПРАВНОСТЕЙ

Перш ніж звертатися по допомогу, виконайте описану нижче перевірку.

Звукова панель Soundbar не вмикається

- Упевніться, що шнур живлення звукової панелі Soundbar належним чином підключено до розетки.

Звукова панель Soundbar працює нестабільно

- Відключіть і підключіть ще раз шнур живлення.
- Витягніть шнур живлення із зовнішнього пристрою і повторіть спробу.
- Якщо сигналу немає, звукова панель Soundbar вимкнеться автоматично через певний проміжок часу. Увімкніть живлення. (Див. сторінку 9.)

Якщо пульт дистанційного керування не працює

- Спрямуйте пульт ДК безпосередньо на звукову панель Soundbar.
- Замініть батарейки на нові.

Звукова панель Soundbar не виводить жодного звуку

- Надто низька гучність звукової панелі Soundbar або вимкнено звук. Відрегулюйте гучність.
- У разі підключення зовнішнього пристрою (телеприставки, пристрою Bluetooth, мобільного пристрою тощо) відрегулюйте його гучність.
- Для відтворення звуку з телевізора виберіть звукову панель Soundbar. (Телевізор Samsung: Головний екран (🏠) → Налаштування (⚙) → Звук → Виведення звуку → Виберіть звукову панель Soundbar)
- Кабельне з'єднання із звуковою панеллю Soundbar може бути ненадійним. Витягніть кабель і підключіть ще раз.
- Повністю витягніть шнур живлення, підключіть повторно й увімкніть живлення.
- Виконайте ініціалізацію пристрою та повторіть спробу. (Див. сторінку 31.)

Сабвуфер не виводить жодного звуку

- Упевніться, що світлодіодний індикатор на задній панелі сабвуфера світиться синім. Підключіть звукову панель Soundbar і сабвуфер ще раз, якщо індикатор блимає синім або світиться червоним. (Див. сторінку 13.)
- Проблема може виникати в разі наявності перешкоди між звуковою панеллю Soundbar і сабвуфером. Перемістіть пристрої подалі від перешкод.
- Інші пристрої поблизу надсилають радіочастотні сигнали, що порушує зв'язок. Тримайте динамік подалі від таких пристроїв.
- Витягніть і повторно підключіть шнур живлення.

Надто низький рівень гучності сабвуфера

- Початковий рівень гучності аудіовмісту, що відтворюється, може бути низьким. Спробуйте відрегулювати рівень сабвуфера. (Див. сторінку 10.)
- Перемістіть сабвуфер ближче до себе.

Якщо телевізор не підключено через HDMI TO TV (eARC/ARC)

- Упевніться, що кабель HDMI належним чином підключено до роз'єму ARC. (Див. сторінку 16.)
- Підключення може бути неможливим через те, що підключено зовнішній пристрій (телеприставка, ігрова консоль тощо). Підключіть звукову панель Soundbar напругу.
- Можливо, на телевізорі не активовано HDMI-CEC. Увімкніть CEC у меню телевізора. (Телевізор Samsung: Головний екран (🏠) → Налаштування (⚙️) → Загальні → Диспетчер зовнішніх пристроїв → Anynet+ (HDMI-CEC)
- Щоб підключитися до eARC, слід установити для функції eARC в меню телевізора значення On (Увімкнено). (Телевізор Samsung: Головний екран (🏠) → Налаштування (⚙️) → Звук → Експертні налаштування → Режим HDMI-eARC (авто))

Відсутній звук у разі підключення до телевізора в режимі HDMI TO TV(eARC/ARC)

- На вашому пристрої неможливо відтворити вхідний сигнал. Змініть вихідний аудіосигнал телевізора на PCM або Dolby Digital. (Для телевізорів Samsung: Головний екран (🏠) → Налаштування (⚙️) → Звук → Експертні налаштування → Цифровий формат виведення аудіо)

Звукова панель Soundbar не підключається через Bluetooth

- Щоб підключити новий пристрій, перейдіть у режим **BT PAIRING**. (Натисніть кнопку **PAIR** на пульті ДК або натисніть та утримуйте протягом принаймні 5 секунд кнопку **🔊 (Увімк./вимк. мікрофон)** на корпусі.)
- Якщо звукову панель Soundbar підключено до іншого пристрою, спочатку від'єднайте цей пристрій, а потім підключіть потрібний.
- Щоб підключити пристрій, видаліть список динаміків Bluetooth на пристрої та підключіть його ще раз. (Телевізор Samsung: Головний екран (🏠) → Налаштування (⚙️) → Звук → Виведення звуку → Список динаміків Bluetooth)
- Автоматичне з'єднання з телевізором може бути вимкнено. Поки звукова панель Soundbar перебуває в режимі **BT READY**, натисніть та утримуйте кнопку **Лівий** на пульті ДК звукової панелі Soundbar протягом 5 секунд і виберіть параметр **ON-TV CONNECT**. Якщо відображається **OFF-TV CONNECT**, знову натисніть та утримуйте кнопку **Лівий** протягом 5 секунд, щоб змінити вибір.
- Витягніть і повторно підключіть шнур живлення, а потім повторіть спробу.
- Виконайте ініціалізацію пристрою та повторіть спробу. (Див. сторінку 31.)

У разі підключення через Bluetooth пропадає звук

- Деякі пристрої, наприклад мікрохвильові печі, бездротові маршрутизатори тощо, можуть спричинити радіоперешкоди, якщо їх розташовано надто близько до звукової панелі Soundbar.
- Якщо перемістити пристрій, підключений через Bluetooth, надто далеко від звукової панелі Soundbar, звук може пропасти. Перемістіть пристрій ближче до звукової панелі Soundbar.
- Звук може пропасти, якщо будь-яка частина вашого тіла торкається приймача Bluetooth або якщо пристрій встановлено на металевих меблях. Перевірте умови встановлення та використання.

Не вдається підключитися до мережі Wi-Fi

- Перевірте, чи увімкнено безпроводний маршрутизатор.
- Вимкніть і знову увімкніть маршрутизатор, а потім повторіть спробу.
- Звукова панель Soundbar не підключиться, якщо сигнал бездротової мережі ослабкий. Спробуйте перемістити маршрутизатор ближче до звукової панелі Soundbar або усуньте всі перешкоди між ними, якщо це можливо.
- Якщо використовується новий безпроводний маршрутизатор, потрібно повторно налаштувати параметри мережі для динаміка.

Звукова панель Soundbar не вмикається автоматично разом із телевізором

- Якщо вимкнути звукову панель Soundbar під час перегляду телевізора, синхронізацію живлення з телевізором буде скасовано. Спочатку вимкніть телевізор.

Функція AVA не доступна в наведених нижче випадках.

- Функція AVA не буде доступна з використанням функції Q-symphony.
- Функція AVA не доступна, коли вимкнено мікрофон.

14 ЛІЦЕНЗІЯ



Dolby, Dolby Atmos, and the double-D symbol are registered trademarks of Dolby Laboratories Licensing Corporation. Manufactured under license from Dolby Laboratories. Confidential unpublished works. Copyright © 2012-2020 Dolby Laboratories. All rights reserved.



For DTS patents, see <http://patents.dts.com>. Manufactured under license from DTS, Inc. (for companies headquartered in the U.S./Japan/Taiwan) or under license from DTS Licensing Limited (for all other companies). DTS, DTS:X Pro, DTS:X, and the DTS:X logo are registered trademarks or trademarks of DTS, Inc. in the United States and other countries. © 2020 DTS, Inc. ALL RIGHTS RESERVED.



The terms HDMI and HDMI High-Definition Multimedia Interface, and the HDMI Logo are trademarks or registered trademarks of HDMI Licensing Administrator, Inc. in the United States and other countries.



- Apple, AirPlay, iPhone, iPad, HomePod, and Apple TV are trademarks of Apple Inc., registered in the U.S. and other countries.
 - Use of the Works with Apple badge means that an accessory has been designed to work specifically with the technology identified in the badge and has been certified by the developer to meet Apple performance standards.
-

15 ЛІЦЕНЗІЯ НА ВІДКРИТИЙ ВИХІДНИЙ КОД

Щоб надіслати запити та питання щодо відкритого вихідного коду, зверніться до Samsung Open Source (<http://opensource.samsung.com>).

16 ВАЖЛИВІ ПРИМІТКИ ЩОДО ОБСЛУГОВУВАННЯ

- Малюнки й ілюстрації в цьому посібнику користувача наведено лише для довідки, і вони можуть відрізнятися від фактичного вигляду продукту.
- У поданих нижче випадках може стягуватися плата за обслуговування.
 - (а) Якщо викликаний на прохання користувача технічний спеціаліст не виявить дефекту виробу (тобто, якщо користувач не ознайомився із цим посібником користувача).
 - (б) Якщо у виробі, який здали в сервісний центр, не буде виявлено жодного дефекту (тобто, якщо користувач не ознайомився із цим посібником користувача).
- Вам повідомлять суму оплати ще до візиту технічного спеціаліста.

17 ТЕХНІЧНІ ХАРАКТЕРИСТИКИ ТА ПОСІБНИК

Технічні характеристики

Акустична система

Назва моделі	HW-Q800A
Джерело живлення	Постійний струм 19 V
Споживання електроенергії	28 W
Вага	3,6 kg
Розміри (Ш x В x Г)	980,0 x 60,0 x 115,0 mm
Діапазон робочих температур	від +5 °C до +35 °C
Діапазон робочої відносної вологості	10 % ~ 75 %
ПІДСИЛЮВАЧ Номинальна вихідна потужність	((30 W x 4) + (20 W x 2) + 10 W) + 160 W
Підтримувані формати відтворення	Dolby 5.1ch / Dolby Digital Plus / Dolby TRUE HD / Dolby ATMOS DTS 5.1ch / DTS HD / DTS-HD Master Audio / DTS:X / LPCM 8Ch
ВИХІДНА ПОТУЖНІСТЬ БЕЗДРОТОВОГО ПРИСТРОЮ Максимальна потужність передавача Wi-Fi	100 mW при 2,4–2,4835 GHz, 50 mW при 5,15–5,25 GHz, 100 mW при 5,25–5,35 GHz
ВИХІДНА ПОТУЖНІСТЬ БЕЗДРОТОВОГО ПРИСТРОЮ Максимальна потужність передавача BT	100 mW при 2,4–2,4835 GHz
ВИХІДНА ПОТУЖНІСТЬ БЕЗДРОТОВОГО ПРИСТРОЮ Максимальна потужність передавача SRD	25 mW при 5,775–5,875 GHz

Назва сабвуфера	PS-WA85B
Джерело живлення	Змінний струм 110-240 V ~ 50/60 Hz
Споживання електроенергії	28 W
Вага	9,8 kg
Розміри (Ш x В x Г)	210,0 x 403,0 x 403,0 mm
ПІДСИЛЮВАЧ Номинальна вихідна потужність	160 W
ВИХІДНА ПОТУЖНІСТЬ БЕЗДРОТОВОГО ПРИСТРОЮ Максимальна потужність передавача SRD	25 mW при 5,775–5,875 GHz

ПРИМІТКА

- Компанія Samsung Electronics Co., Ltd залишає за собою право змінювати технічні характеристики без сповіщення.
- Вагу й розміри вказано приблизно.
- Зверніться до етикетки щоб визначити країну виробництва.

Заходи безпеки: Якщо ввімкнути/вимкнути Wi-Fi, звукова панель Soundbar автоматично перезавантажиться.

Wi-Fi Спосіб деактивації порту	Для ввімкнення/вимкнення Wi-Fi натисніть кнопку ID SET у нижній частині звукової панелі Soundbar та утримуйте її протягом 30 секунд.
Bluetooth Спосіб деактивації порту	Для ввімкнення/вимкнення Bluetooth натисніть кнопку NETWORK у нижній частині звукової панелі Soundbar та утримуйте її протягом 30 секунд.

Моделі з радіопередавачем або радіомовним приймачем

- Самсунг Електронікс Ко., Лтд. заявляє, що це обладнання відповідає вимогам
- «Технічного регламенту радіобладнання», затвердженого постановою Кабінету Міністрів України від 24.05.2017р. № 355
- Повний текст декларації відповідності доступний за такою адресою: <http://www.samsung.com> перейдіть на сторінку Підтримка > Пошук за кодом моделі.

Для моделей з радіопередавачами застосовується така інформація

- Це обладнання може використовуватись на території України.



[Правила утилізації батарей виробу]

(Стосується країн, у яких запроваджено системи роздільного збирання побутових відходів)

Це маркування на батареї, посібнику користувача або упаковці означає, що батарею цього виробу не можна викидати разом з іншим побутовим сміттям після завершення терміну експлуатації. Хімічні символи Hg, Cd або Pb, якщо їх зазначено в маркуванні, означають, що батарея містить ртуть, кадмій або свинець, рівень яких перевищує контрольний рівень, указаний у Директиві ЄС 2006/66.

У разі неправильної утилізації батарей ці речовини можуть завдати шкоди здоров'ю людей або довкіллю.

Для захисту природних ресурсів і повторного використання матеріалів утилізуйте батареї окремо від інших типів відходів і віддавайте їх на переробку представникам місцевої системи повернення батарей.



Правила утилізації цього виробу (відпрацьоване електричне й електронне обладнання)

(Стосується країн, у яких запроваджено системи роздільного збирання побутових відходів)

Це маркування на виробі, аксесуарах або в документації до них указує, що виріб, а також відповідні електронні аксесуари (наприклад, зарядний пристрій, гарнітура, USB-кабель) не можна викидати разом із побутовим сміттям після завершення терміну експлуатації. Щоб запобігти можливій шкоді довкіллю або здоров'ю людини через неконтрольовану утилізацію, утилізуйте це обладнання окремо від інших видів відходів, віддаючи його на переробку та уможливаючи таким чином повторне використання матеріальних ресурсів.

Фізичні особи можуть звернутися до продавця, у якого було придбано виріб, або до місцевої урядової установи, щоб отримати відомості про місця та способи безпечної для довкілля вторинної переробки виробу.

Корпоративним користувачам слід звернутися до свого постачальника та перевірити правила й умови договору про придбання. Цей виріб та його електронні аксесуари потрібно утилізувати окремо від інших відходів комерційного сектора.

© 2021 Samsung Electronics Co., Ltd. Усі права захищено.

Зв'язок із SAMSUNG по всьому світі

Якщо у вас є запитання або пропозиції щодо продуктів Samsung, зв'яжіться з центром обслуговування клієнтів SAMSUNG.

Країна	Сервісний центр Samsung ☎	Вебсайт
RUSSIA	8-800-555-55-55	www.samsung.com/ru/support
BELARUS	810-800-500-55-500	www.samsung.com/support
GEORGIA	0-800-555-555	
ARMENIA	0-800-05-555	
AZERBAIJAN	0-88-555-55-55	
KAZAKHSTAN	8-10-800-500-55-500 (GSM: 7799)	
UZBEKISTAN	00-800-500-55-500 (GSM: 7799)	www.samsung.com/uz_ru/support
KYRGYZSTAN	00-800-500-55-500 (GSM: 9977)	www.samsung.com/support
TAJIKISTAN	8-10-800-500-55-500 (GSM: 8888)	
MONGOLIA	1800-25-55	
UKRAINE	0-800-502-000	www.samsung.com/ua/support
MOLDOVA	+373-22-667-400	www.samsung.com/support