

SAMSUNG

ПОВНИЙ ПОСІБНИК

HW-Q990C

Розкрийте можливості

Дякуємо за придбання виробу Samsung!

Для отримання додаткових послуг зареєструйте свій виріб на сайті

www.samsung.com/register

Малюнки й ілюстрації в цьому посібнику користувача наведено лише для довідки, і вони можуть відрізнятися від фактичного вигляду продукту.

ЗМІСТ

01	Перевірка компонентів	3	08	Встановлення настінного кріплення	25
				Запобіжні заходи під час встановлення	25
02	Огляд виробу	4		Компоненти настінного кріплення	25
	Верхня панель звукової панелі Soundbar	4		Встановлення динаміків об'ємного звучання на стіні	26
	Нижня панель звукової панелі Soundbar	4	09	Установлення звукової панелі Soundbar навпроти телевізора	26
03	Використання пульта ДК звукової панелі Soundbar	5		Компонент	26
	Вставлення батарейок (AAA, 2 шт.) для користування пультом дистанційного керування	5	10	Оновлення програмного забезпечення	27
	Як користуватися пультом дистанційного керування	5		Автоматичне оновлення	27
	Активний підсилювач голосу (AVA)	7		Оновлення з USB-накопичувача	27
	Застосування прихованих кнопок (кнопок, що мають кілька функцій)	7		Ініціалізація	28
	Технічні характеристики виходу для різних режимів звукових ефектів	7	11	Усунення несправностей	28
	Регулювання гучності звукової панелі Soundbar за допомогою пульта ДК телевізора	8			
04	Підключення звукової панелі Soundbar	9			
	Підключення джерела живлення та пристроїв	9			
	– Рекомендоване розташування динаміків	10			
	– Режим динаміка об'ємного звучання	10			
	– Підключення сабвуфера або динаміків об'ємного звучання вручну	11			
	– Світлодіодні індикатори на задній частині сабвуфера й динаміків об'ємного звучання	12			
05	Підключення до телевізора	13			
	Підключення телевізора, який підтримує HDMI ARC (зворотний аудіоканал)	13			
	Підключення за допомогою оптичного кабелю	14			
	Підключення за допомогою Bluetooth	15			
	Підключення через мережу Wi-Fi	16			
	Використання функції Q-Symphony	17			
	Використання SpaceFit Sound	18			
06	Підключення до зовнішнього пристрою	19			
	Спосіб № 1. Підключення за допомогою кабелю HDMI (можливість декодування та відтворення файлів у форматі Dolby Atmos/DTS:X)	19			
	Спосіб № 2. Підключення за допомогою оптичного кабелю	20			
07	Підключення мобільного пристрою	21			
	Спосіб № 1. Підключення за допомогою Bluetooth	21			
	Спосіб № 2. Підключення через Wi-Fi (бездротову мережу)	23			
	Використання SmartThings Hub	23			
	Підключення через Apple AirPlay 2	23			
	Використання функції Tap Sound	24			

01 ПЕРЕВІРКА КОМПОНЕНТІВ



Головний пристрій звукової панелі Soundbar



Пульт дистанційного керування /
батареї для звукової панелі Soundbar



Сабвуфер



Динамік об'ємного звучання
(лівий/правий)



Шнур живлення
(сабвуфер, динамік об'ємного звучання, звукова
панель Soundbar)



Кабель HDMI



Рейка для настінного кріплення



Тримач гвинта



Гвинт



Кронштейн настінного кріплення









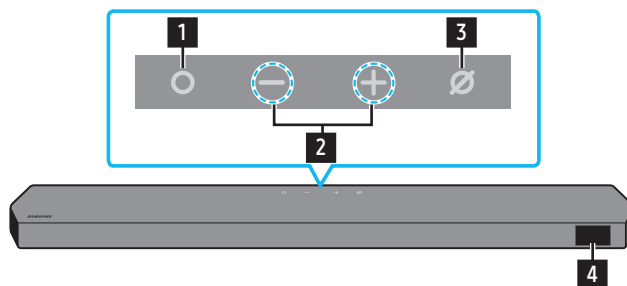

Гумова ніжка

- Докладнішу інформацію про джерело живлення та споживання електроенергії див. на етикетці виробу (етикетка: Задня частина головного блока звукової панелі Soundbar)
- Щоб придбати додаткові компоненти чи оптичні кабелі, зверніться до сервісного центру Samsung або до центру обслуговування клієнтів Samsung.
- Докладнішу інформацію про настінне кріплення або гумову ніжку див. на стор. 25~27.
- Дизайн, технічні характеристики та екран програми може бути змінено без попереднього повідомлення.
- Зовнішній вигляд аксесуарів може дещо відрізнятися від зображених вище.
- Компанія Samsung Electronics Co., Ltd залишає за собою право змінювати технічні характеристики без сповіщення.
- Вагу й розміри вказано приблизно.

02 ОГЛЯД ВИРОБУ

Верхня панель звукової панелі Soundbar



1	Кнопка  (Мультифункція) <ul style="list-style-type: none">Щоб увімкнути звукову панель Soundbar під час перебування в режимі очікування, натисніть кнопку  (Мультифункція).Натисніть кнопку  (Мультифункція), щоб змінити джерело вхідного сигналу.
2	Кнопка  (Гучність) Регулювання гучності.
3	Кнопка  (Увімк./вимк. мікрофон) Натисніть цю кнопку, щоб увімкнути або вимкнути мікрофон. Коли мікрофон вимкнено, світлодіодний індикатор світитиметься червоним кольором.  Мікрофон вимкнено Червоний увімк.  Мікрофон увімкнено Червоний вимк.
4	Відображення Відображення стану пристрою та поточного режиму. D.IN → HDMI 1 → HDMI 2 → Wi-Fi → BT

- Кнопка живлення запрацює через 4–6 секунд після підключення шнура живлення змінного струму до електромережі.
- Система відтворює звук із затримкою в 4–5 секунд після ввімкнення пристрою.
- Якщо звук надходить одночасно і від телевізора, і від звукової панелі Soundbar, відкрийте меню **Налаштування** та змініть налаштування для відтворення аудіосигналу телевізора з динаміків телевізора на **Зовнішній динамік**.

Нижня панель звукової панелі Soundbar

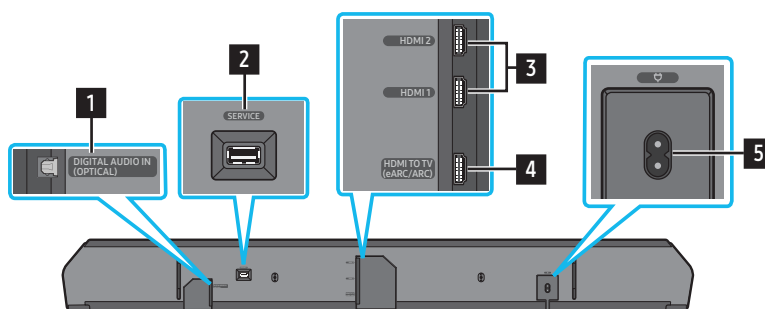

1	DIGITAL AUDIO IN (OPTICAL) Підключення до цифрового (оптичного) виходу на зовнішньому пристрої. (Див. сторінку 20)
2	SERVICE Підключення USB-накопичувача для оновлення програмного забезпечення пристрою.
3	HDMI 1 / HDMI 2 Одночасний ввід цифрових відео- та аудіосигналів за допомогою кабелю HDMI. Підключення до виходу HDMI на зовнішньому пристрої. (Див. сторінку 19)
4	HDMI TO TV (eARC/ARC) Підключення до гніздового роз'єму HDMI на телевізорі. (Див. сторінку 13)
5	POWER Підключіть кабель живлення змінного струму звукової панелі Soundbar. (Див. сторінку 9)

- Щоб від'єднати шнур живлення від настінної розетки, потягніть за штепсельну вилку. Не тягніть за кабель.
- Не підключайте цей пристрій або інші компоненти до розетки змінного струму, поки не встановлено з'єднання між усіма компонентами.

03 ВИКОРИСТАННЯ ПУЛЬТА ДК ЗВУКОВОЇ ПАНЕЛІ SOUNDBAR

Вставлення батарейок (AAA, 2 шт.) для користування пультом дистанційного керування





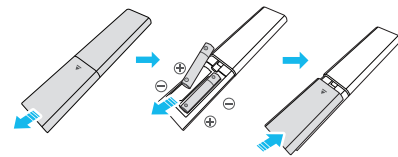

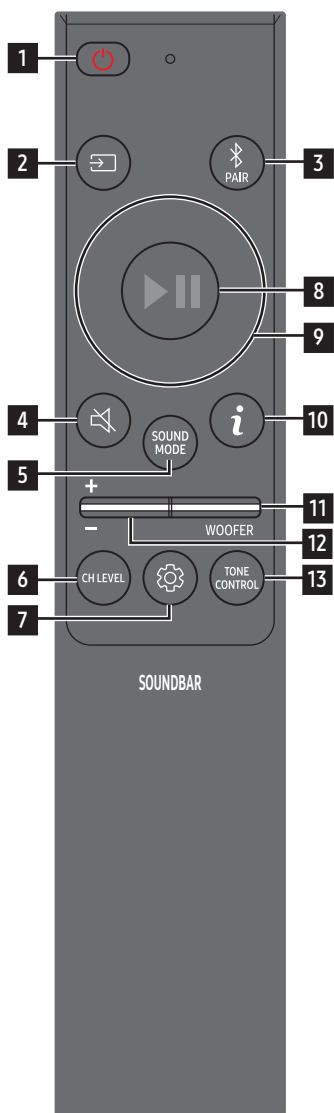

Повністю зніміть задню кришку, посунувши її в напрямку, вказаному стрілкою. Вставте 2 батарейки AAA (1,5 В), зберігаючи належну полярність. Засуньте кришку батарейного відсіку на місце.











- Зображення відрізнятиметься залежно від відповідної моделі пульта ДК.



Як користуватися пультом дистанційного керування

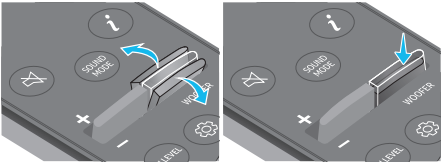

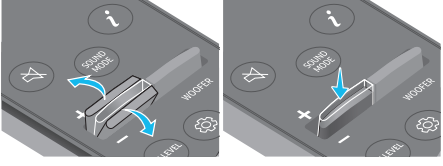

1	 Живлення	Увімкнення та вимкнення звукової панелі Soundbar. <ul style="list-style-type: none"> • Функція автоматичного вимкнення живлення Пристрій вимикається автоматично в таких ситуаціях: <ul style="list-style-type: none"> • У режимі D.IN / HDMI 1 / HDMI 2 / Wi-Fi / BT, якщо аудіосигнал відсутній протягом 18 хвилин.
2	 Джерело	Натисніть, щоб вибрати джерело сигналу, підключене до звукової панелі Soundbar. <ul style="list-style-type: none"> • Увімкнення/вимкнення голосового відгуку Ви можете вмикати або вимикати голосовий відгук. Поки звукову панель Soundbar вимкнено (режим очікування), натисніть кнопку  (Джерело) на пульті ДК та утримуйте протягом 5 секунд. Щоразу, коли ви змінюєте налаштування голосового відгуку, на дисплеї OLED відобразиться «AUI OFF» (за замовчуванням) або «AUI ON».
3	 Bluetooth PAIR	Перемкніть звукову панель Soundbar у режим з'єднання з пристроєм Bluetooth. Щоб підключити новий пристрій Bluetooth, натисніть цю кнопку та дочекайтеся появи екрана BT PAIRING.
4	 Вимкнення звуку	Натисніть кнопку  (Вимкнення звуку), щоб вимкнути звук. Щоб увімкнути звук, натисніть кнопку ще раз.
5	 SOUND MODE	Натиснувши кнопку, можна вибрати потрібний режим аудіо, як-от Surround, Game Pro, Standard чи Adaptive Sound . <ul style="list-style-type: none"> • Standard Відтворення оригінального звуку. • Surround Створення ширшого звукового поля порівняно зі стандартним. • Game Pro Увімкнення стереоскопічного звуку, завдяки якому можна повністю зануритися в процес гри. • Adaptive Sound Аналізує аудіовміст у реальному часі та, зважаючи на його характеристики, автоматично створює оптимальне звукове поле.
6	 CH LEVEL	Натиснувши кнопку, можна налаштувати гучність кожного динаміка, як-от «Centre level», «Side level», «Wide level», «Front Top level», «Rear level», «Rear top level» і «Rear side level». <ul style="list-style-type: none"> • Для регулювання гучності кожного динаміка виберіть «Centre level», «Side level», «Wide level» або «Front Top level» у меню параметрів звуку й відрегулюйте гучність у діапазоні від -6 до +6 за допомогою кнопок Угорю/Униз. • Якщо підключено динаміки об'ємного звучання, виберіть «Rear level», «Rear top level» або «Rear side level», а потім скористайтеся кнопками Угорю/Униз, щоб відрегулювати гучність у діапазоні від -6 до +6.

<p>7</p>	 <p>Керування звуком</p>	<p>Натиснувши кнопку, можна налаштувати функцію виведення звуку, як-от SpaceFit Sound, AVA, Voice enhance mode, Night mode, Sync, Surround speaker mode, Virtual. Потрібний параметр можна налаштувати за допомогою кнопок Угору/Униз.</p> <ul style="list-style-type: none"> • "Voice enhance mode" покращує діалоги у фільмах і в телевізорі, щоб їх було легше чути. • "Night mode" оптимізовано для перегляду в нічний час із налаштуваннями, відрегульованими в такий спосіб, щоб знизити гучність, проте зберегти чіткість діалогу. • Натисніть та утримуйте кнопку  (Керування звуком) протягом приблизно 5 секунд, щоб відрегулювати звук у кожному частотному діапазоні. Частоти 150 Гц, 300 Гц, 600 Гц, 1,2 кГц, 2,5 кГц, 5 кГц або 10 кГц можна вибрати за допомогою кнопок Лівий/Правий, а потім відрегулювати в діапазоні від -6 до +6 за допомогою кнопок Угору/Униз. (Переконайтеся в тому, що вибрано режим звуку «Standard».) • Якщо відтворення відео на телевізорі та звуку зі звукової панелі Soundbar не синхронізовано, виберіть "Sync" у меню параметрів звуку й задайте затримку звуку в діапазоні від 0 до 300 мс за допомогою кнопок Угору/Униз. • Параметр "Sync" доступний лише для деяких функцій. • Доступність параметрів «Surround speaker mode» від характеристик сумісного (з панеллю Soundbar) динаміка об'ємного звучання. • Функцію динаміка "Virtual" можна увімкнути або вимкнути (ON/OFF) за допомогою кнопок Угору/Униз.
<p>8</p>	 <p>Відтворення/пауза</p>	<p>За допомогою цієї кнопки можна відтворювати або призупиняти відтворення музики.</p>
<p>9</p>	 <p>Угору / униз / ліворуч / праворуч</p>	 <p>Натискайте вказані місця, щоб вибрати угору/униз/ліворуч/праворуч.</p> <p>Натискайте угору / униз / ліворуч / праворуч, щоб вибрати або налаштувати функції.</p> <ul style="list-style-type: none"> • Наступна композиція Натисніть кнопку Правий, щоб вибрати наступний музичний файл. Натисніть кнопку Лівий, щоб вибрати попередній музичний файл. • ID SET Використовуйте цей параметр, коли сабвуфер чи динаміки об'ємного звуку не підключено або їх потрібно підключити заново. Вимкнувши живлення, натисніть та утримуйте кнопку Угору протягом 5 секунд, щоб скористатися функцією ID SET. (Див. сторінку 11.)
<p>10</p>	 <p>Інформація</p>	<p>Натисніть, щоб відобразити інформацію про активовану функцію або доступний кодек. У режимі «BT» відображає підключений пристрій (коли створення пари звершено) або «BT ready» (коли необхідно створити пару).</p>
<p>11</p>	 <p>WOOFER LEVEL</p>	 <p>Нахиліть кнопку вгору або вниз, щоб налаштувати рівень звуку вуфера (басів).</p>
<p>12</p>	 <p>ГУЧНІСТЬ</p>	 <p>Нахиліть кнопку вгору або вниз, щоб налаштувати рівень гучності.</p> <ul style="list-style-type: none"> • Вимкнення звуку Натисніть кнопку VOL, щоб вимкнути звук. Щоб увімкнути звук, натисніть кнопку ще раз.
<p>13</p>	 <p>TONE CONTROL</p>	<p>Натиснувши кнопку, можна налаштувати гучність на низьких або високих частотах. Потрібний параметр можна налаштувати за допомогою кнопок Угору/Униз. Ця функція вмикається в режимі звуку, за винятком режиму "Standard".</p> <ul style="list-style-type: none"> • Для регулювання гучності на низьких або високих частотах виберіть TREBLE або BASS у меню налаштувань звуку, а потім відрегулюйте гучність у діапазоні від -6 до +6 за допомогою кнопок Угору/Униз. • Щойно буде змінено рівень високих частот, рівень вуфера буде також відкориговано відповідним чином.

Активний підсилювач голосу (AVA)

- Аналізує зовнішній шум у режимі реального часу під час відтворення звуку на звуковій панелі Soundbar, щоб голос було завжди чітко чути.
- Під час аналізу жодні дані не зберігаються.

Застосування прихованих кнопок (кнопок, що мають кілька функцій)

Прихована кнопка		Див. стор.
Кнопка пульта ДК	Функція	
WOOFER (Угору)	Увімк./Вимк. регулювання гучності за допомогою пульта ДК телевізора (режим очікування)	стор. 8
Угору	ID SET	стор. 11
 (Керування звуком)	7-частотний еквайзер	стор. 6
 (Джерело)	Увімкнення/вимкнення голосового відгуку (режим очікування)	стор. 5

Технічні характеристики виходу для різних режимів звукових ефектів

Ефект	Вхід	Вихід
		Із сабвуфером і динаміком об'ємного звучання
Standard	2.0 канали	2.1 канали
	5.1 канали	5.1 канали / 7.1 канали (DTS)
	7.1 канали	7.1 канали
	Dolby Atmos®, DTS:X	7.1.4 канали
Surround	2.0 канали	11.1.4 канали
	5.1 канали	11.1.4 канали
	7.1 канали	11.1.4 канали
	Dolby Atmos®, DTS:X	11.1.4 канали
Game Pro	2.0 канали	11.1.4 канали
	5.1 канали	11.1.4 канали
	7.1 канали	11.1.4 канали
	Dolby Atmos®, DTS:X	11.1.4 канали
Adaptive Sound	2.0 канали	11.1.4 канали
	5.1 канали	11.1.4 канали
	7.1 канали	11.1.4 канали
	Dolby Atmos®, DTS:X	11.1.4 канали

У разі використання режиму "Standard" динаміки об'ємного звучання не відтворюватимуть звук для 2-канального вихідного сигналу. Щоб відтворювати звук за допомогою динаміків об'ємного звучання, змініть режим ефектів на "Surround".

Регулювання гучності звукової панелі Soundbar за допомогою пульта ДК телевізора







Гучність звукової панелі Soundbar можна регулювати за допомогою пульта ДК телевізора

- Цю функцію можна використовувати лише на ІЧ-пульті ДК. Bluetooth-пульти дистанційного керування (для яких потрібно створювати пару) не підтримуються.
- Щоб скористатися цією функцією, виберіть для динаміка телевізора режим **Зовнішній динамік**.
- Виробники телевізорів, що підтримують цю функцію:
Samsung, VIZIO, LG, Sony, Sharp, PHILIPS, PANASONIC, TOSHIBA, Hisense, RCA

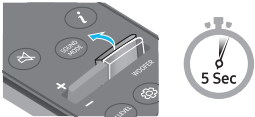
1. Вимкніть звукову панель Soundbar.

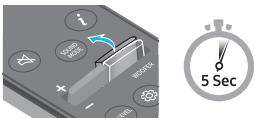
2. Натисніть та утримуйте кнопку **WOOFER** протягом 5 секунд.

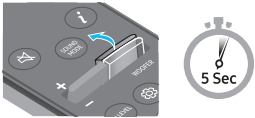
Під час кожного натискання та утримання кнопки **WOOFER** протягом 5 секунд відбувається перемикання режимів у такому порядку: **SAMSUNG-TV REMOTE** (режим за замовчуванням), **OFF-TV REMOTE**, **ALL-TV REMOTE**.

Кнопка пульта ДК	Відображення	Статус
	(Режим за замовчуванням) 	Деактивація пульта ДК телевізора.
		Активація ІЧ-пульта ДК телевізора Samsung.
		Активація ІЧ-пульта ДК телевізора іншого виробника.

04 ПІДКЛЮЧЕННЯ ЗВУКОВОЇ ПАНЕЛІ SOUNDBAR

Підключення джерела живлення та пристроїв

Використайте шнур живлення, щоб підключити сабвуфер, динаміки об'ємного звучання та панель Soundbar до електричної розетки в наведеному нижче порядку.

- Докладнішу інформацію про вимоги до електричної розетки та споживання електроенергії див. на етикетці виробу (етикетка: Задня частина головного блока звукової панелі Soundbar)

1. Підключіть шнур живлення до сабвуфера.

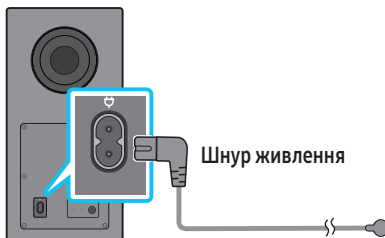

Задня панель сабвуфера

2. Підключіть шнур живлення до лівого та правого динаміків об'ємного звучання.

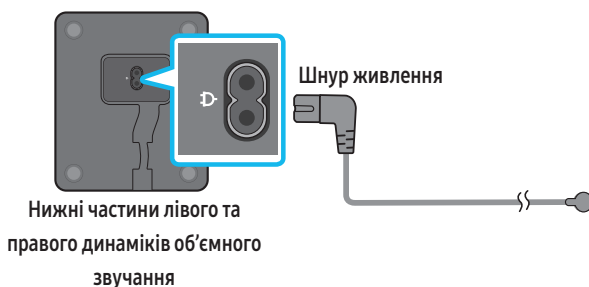

Нижні частини лівого та правого динаміків об'ємного звучання

3. Підключіть шнур живлення до панелі Soundbar.



Нижня частина головного пристрою звукової панелі Soundbar

4. Підключіть живлення до панелі Soundbar, сабвуфера й динаміків об'ємного звучання. Сабвуфер і динаміки об'ємного звучання підключаються автоматично, коли вмикається панель Soundbar.

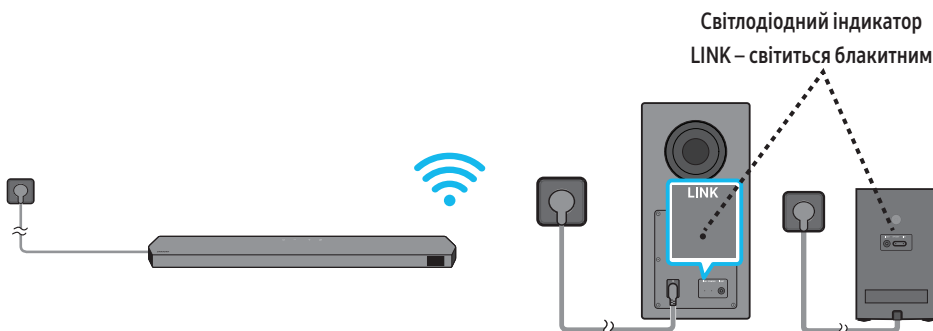

ПРИМІТКА

- Підключіть живлення до сабвуфера й динаміків об'ємного звучання, перш ніж підключитися до панелі Soundbar. Сабвуфер і динаміки об'ємного звучання підключаються автоматично, коли вмикається панель Soundbar.
- Якщо витягнути, а тоді знову під'єднати шнур живлення, коли пристрій ввімкнено, звукова панель Soundbar ввімкнеться автоматично.

Рекомендоване розташування динаміків

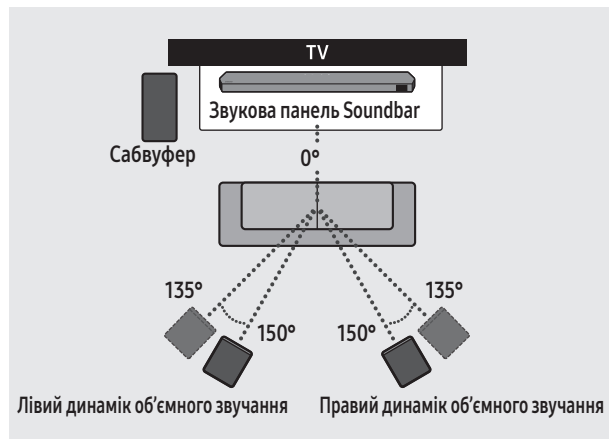

⚠ УВАГА!

- Бездротові приймальні антени вбудовано в сабвуфер і динаміки об'ємного звучання. Тримайте вироби подалі від води й вологи.
- Щоб забезпечити оптимальну продуктивність прослуховування, переконайтеся, що навколо сабвуфера й динаміків об'ємного звучання немає перешкод.

Режим динаміка об'ємного звучання

Оптимальне об'ємне звучання можна забезпечити залежно від положення динаміка об'ємного звучання. Див. зображення нижче щодо розташування динаміка. Щоб активувати цей режим, виберіть «Режим динаміка об'ємного звучання» за допомогою пульта ДК звукової панелі Soundbar.

(🔊 (Керування звуком) → Динамік об'ємного звучання → ▲ (Угору) / ▼ (Униз) → Передній / Задній)

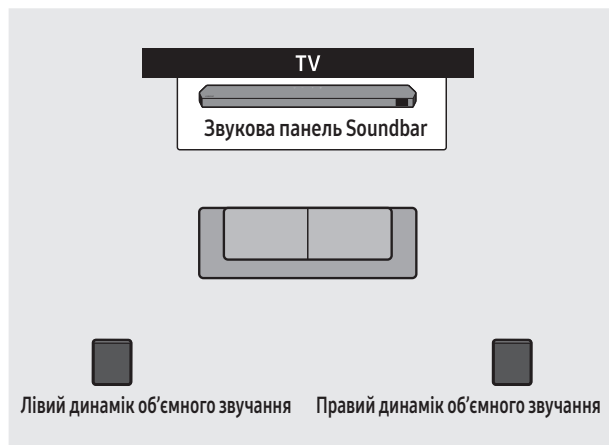

Розташування позаду

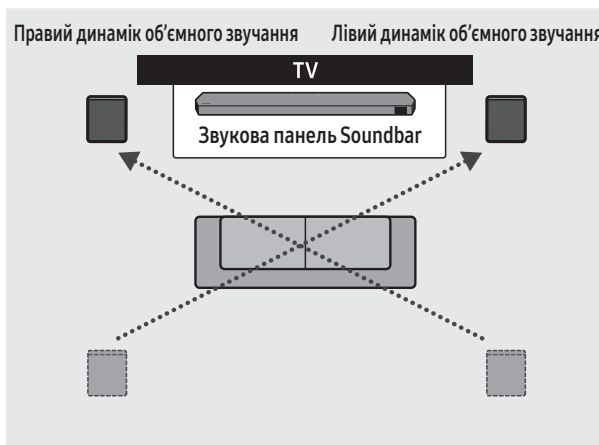

Розташування попереду

ПРИМІТКА

- Режим доступний лише в моделях звукової панелі Soundbar, що включають конкретний динамік об'ємного звучання.
- У режимі переднього динаміка розташуйте передні динаміки перед собою.
- Режим динаміка об'ємного звучання ввімкнено за замовчуванням.

Підключення сабвуфера або динаміків об'ємного звучання вручну

Перед початком процедури підключення сабвуфера вручну, покроковий опис якої наведено нижче, переконайтеся що:

- Перевірте, чи правильно підключено кабелі живлення для панелі Soundbar і сабвуфера або динаміків об'ємного звучання.
- звукову панель Soundbar вимкнено.

1. Вимкніть живлення звукової панелі Soundbar.
2. Натисніть і утримуйте протягом принаймні 5 секунд кнопку **ID SET** на задній частині сабвуфера й динаміків об'ємного звучання.
 - Червоний індикатор на задній панелі кожного динаміка згасає, і починає блимати синій індикатор.

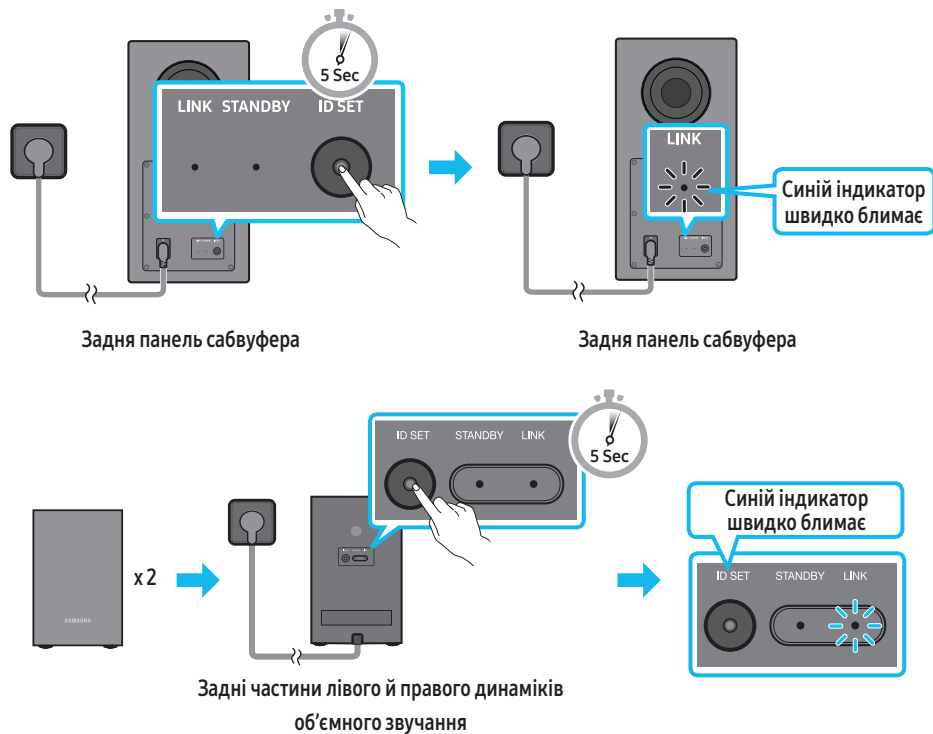

3. Натисніть та утримуйте кнопку **Угорі** на пульті ДК протягом 5 секунд.
 - На дисплеї звукової панелі Soundbar деякий час відобразиться повідомлення **ID SET**, яке невдовзі зникне.
 - Після завершення процедури **ID SET** звукова панель Soundbar автоматично ввімкнеться.

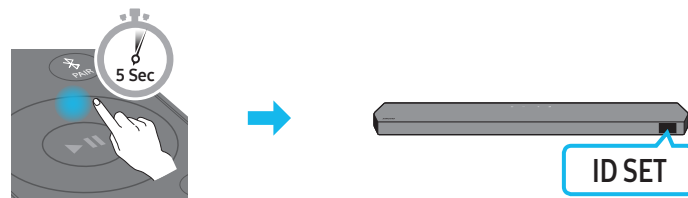







4. Перевірте, чи горить світлодіодний індикатор **LINK** (ЗВ'ЯЗОК) неперервно синім кольором (підключення встановлено).

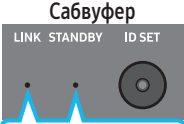
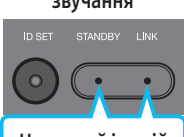
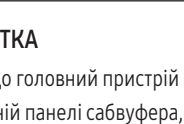
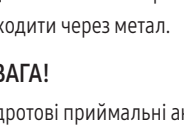

Світлодіодний індикатор **LINK** перестає блимати й безперервно світиться блакитним, коли встановлено підключення між панеллю Soundbar і сабвуфером або динаміками об'ємного звучання.

Світлодіодні індикатори на задній частині сабвуфера й динаміків об'ємного звучання

Світлодіодний індикатор	Статус	Опис	Вирішення
<p>Сабвуфер</p>  <p>Синій</p> <p>Динаміки об'ємного звучання</p>  <p>Синій</p>	Увімк.	Успішно підключено (звичайний режим роботи)	-
<p>Сабвуфер</p>  <p>Синій</p> <p>Динаміки об'ємного звучання</p>  <p>Синій</p>	Блимає	Відновлення з'єднання	Перевірте, чи кабель живлення підключено до головного пристрою звукової панелі Soundbar належним чином, або зачекайте 5 хвилин. Якщо блимання не припиняється, спробуйте вручну підключити сабвуфер і динаміки об'ємного звучання. Див. сторінку 11.
<p>Сабвуфер</p>  <p>Червоний</p> <p>Динаміки об'ємного звучання</p>  <p>Червоний</p>	Увімк.	Очікування (з вимкненим головним пристроєм звукової панелі Soundbar)	Перевірте, чи кабель живлення підключено до головного пристрою звукової панелі Soundbar належним чином.
<p>Сабвуфер</p>  <p>Червоний і синій</p> <p>Динаміки об'ємного звучання</p>  <p>Червоний і синій</p>	Блимає	Помилка підключення	Підключіть ще раз. Див. інструкції щодо підключення вручну на стор. 11.
<p>Сабвуфер</p>  <p>Червоний і синій</p> <p>Динаміки об'ємного звучання</p>  <p>Червоний і синій</p>	Блимає	Несправність	Див. контактні дані центру обслуговування Samsung, наведені в цьому посібнику.

ПРИМІТКА

- Якщо головний пристрій вимкнено, сабвуфер перейде в режим очікування, а світлодіодний індикатор режиму очікування STANDBY, що розташовується на задній панелі сабвуфера, блимне кілька разів синім і змінить колір на червоний.
- Якщо поряд зі звуковою панеллю Soundbar використовувати пристрій, що працює на тій самій частоті, що й Soundbar, перешкоди можуть спричинити певні перебої звучання.
- Максимальна відстань передавання бездротового сигналу головного пристрою становить приблизно 10 м і може коливатися залежно від робочого середовища. Якщо між головним пристроєм і сабвуфером є залізобетонна або металева стіна, система може не працювати взагалі, оскільки бездротовий сигнал не може проходити через метал.

⚠ УВАГА!

- Бездротові приймальні антени вбудовано в сабвуфер і динаміки об'ємного звучання. Тримайте виріб подалі від води й вологи.
- Щоб забезпечити оптимальну продуктивність прослуховування, переконайтеся, що навколо сабвуфера й динаміків об'ємного звучання немає перешкод.

05 ПІДКЛЮЧЕННЯ ДО ТЕЛЕВІЗОРА

Підключення телевізора, який підтримує HDMI ARC (зворотний аудіоканал)

⚠ УВАГА!

- Якщо підключено одночасно і кабель HDMI, і оптичний кабель, першим буде отримано сигнал HDMI.
- Щоб підключити кабель HDMI від телевізора до звукової панелі Soundbar, необхідно з'єднати входи, які позначено літерами ARC. Інакше звук із телевізора не буде виводитися.
- Рекомендований кабель: **Premium High Speed HDMI Cable with Ethernet**, сертифікований HDMI.org.

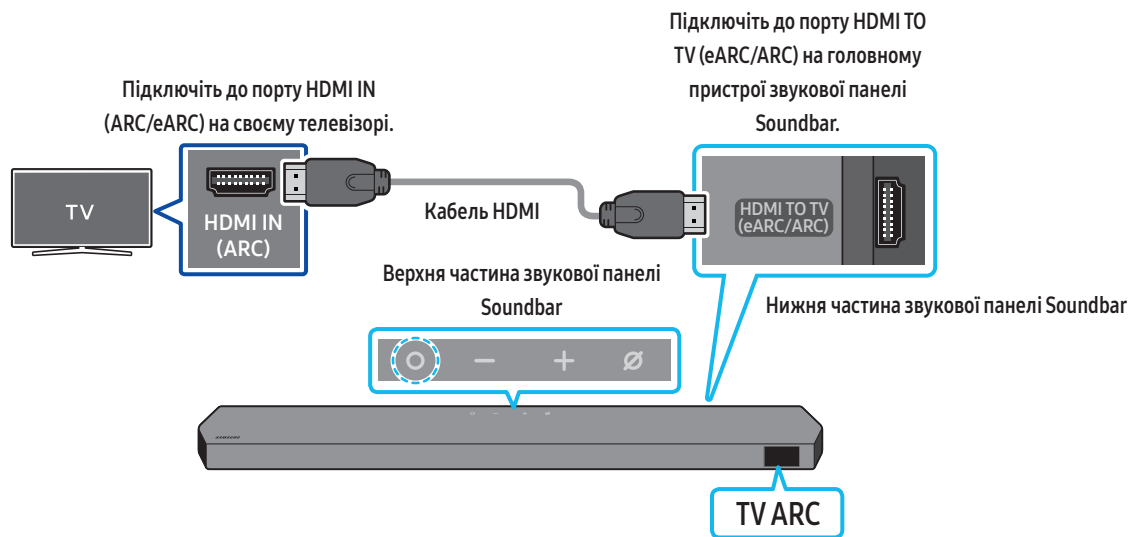

1. Вимкніть звукову панель Soundbar і телевізор та підключіть кабель HDMI, як показано на малюнку.
2. Увімкніть звукову панель Soundbar і телевізор.
3. У вікні відображення головного пристрою звукової панелі Soundbar з'явиться напис «TV ARC» та почне відтворюватися звук із телевізора.
 - Якщо телевізор не відтворює звук, натисніть кнопку **○ (Мультифункція)** у верхній частині звукової панелі Soundbar або кнопку **⇒ (Джерело)** на пульті ДК та виберіть режим «D.IN». На екрані послідовно відобразиться «D.IN» та «TV ARC» та почне відтворюватися звук із телевізора.
 - У разі підключення телевізора, що підтримує функцію eARC, на дисплеї відображається індикатор «eARC» і чути звук.
 - Щоб підключитися до eARC, слід установити для функції eARC в меню телевізора значення Увімкнені. Щоб отримати докладніші відомості про налаштування, перегляньте посібник користувача телевізора.
(Наприклад, для телевізора Samsung: Осн. (🏠) → Меню → Параметри (⚙) → Усі параметри (⚙) → Звук → Expert Settings → HDMI-eARC Mode (Auto))
 - Якщо у вікні відображення головного пристрою звукової панелі Soundbar не відображається «TV ARC», переконайтеся, що кабель HDMI підключено до відповідного порту.
 - Щоб змінити гучність на звуковій панелі Soundbar, скористайтеся кнопками регулювання гучності на пульті ДК до телевізора.

ПРИМІТКА

- Якщо телевізор, який підтримує HDMI ARC (зворотний аудіоканал), підключено до звукової панелі Soundbar за допомогою кабелю HDMI, то для передачі цифрових відео- та аудіоданих підключати окремий оптичний кабель не потрібно.
- Рекомендовано використовувати кабель HDMI без сердцевини, якщо це можливо. У разі використання кабелю HDMI із серцевиною діаметр сердцевини має становити не більше ніж 14 мм.
- Ця функція недоступна, якщо кабель HDMI не підтримує ARC.
- Якщо аудіотрансляції закодовано в Dolby Digital, а цифровий формат виведення звуку на телевізорі налаштовано на PCM, рекомендуємо змінити налаштування на Dolby Digital. Якщо змінити налаштування на телевізорі, якість звуку покращиться (залежно від виробника телевізора в меню можуть використовуватися інші назви для Dolby Digital та PCM).
- Протоколи ARC/eARC підтримують Dolby Atmos.
- Переконайтеся, що вміст підтримує технологію Dolby Atmos®.

Підключення за допомогою оптичного кабелю

Перевірка перед підключенням

- Якщо підключено одночасно і кабель HDMI, і оптичний кабель, першим буде отримано сигнал HDMI.
- У разі використання оптичного кабелю обов'язково зніміть із відповідних роз'ємів кришки.

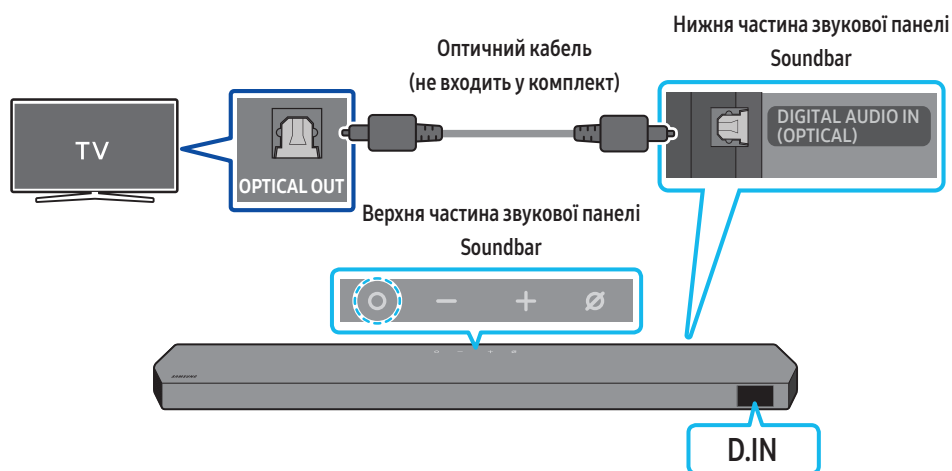

1. Вимкнувши телевізор і звукову панель Soundbar, з'єднайте порт **DIGITALAUDIO IN (OPTICAL)** на звуковій панелі Soundbar із портом виходу **OPTICAL** на телевізорі за допомогою оптичного кабелю (не входить до комплекту постачання), як показано на малюнку.
2. Увімкніть звукову панель Soundbar і телевізор.
3. Натисніть кнопку **○ (Мультифункція)** у верхній частині звукової панелі Soundbar або кнопку **⇒ (Джерело)** на пульті ДК, щоб вибрати режим «**D.IN**».
4. Через звукову панель Soundbar почне відтворюватися звук телевізора.

Підключення за допомогою Bluetooth

Під'єднання телевізора Samsung за допомогою Bluetooth дає змогу відтворювати стереозвук без використання кабелів.

- За один раз можна підключити лише один телевізор Samsung.
- Підключити можна лише ті телевізори Samsung, які підтримують Bluetooth. Перевірте технічні характеристики свого телевізора.

Первинне підключення

1. Натисніть кнопку **PAIR** на пульті ДК звукової панелі Soundbar, щоб увійти в режим «**BT PAIRING**».

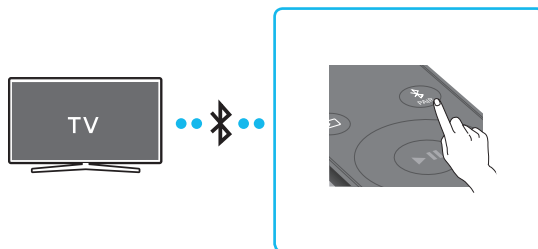

- (АБО) а. Натисніть кнопку **О (Мультифункція)** на верхній панелі, а потім виберіть «**BT**».
За кілька секунд напис «**BT**» зміниться на «**BT PAIRING**» або ж на «**BT READY**» у разі наявності історії підключення.

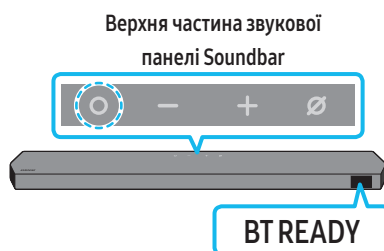

- б. Коли з'явиться напис «**BT READY**», натисніть та утримуйте кнопку **⊘ (Увімк./вимк. мікрофон)** на верхній панелі звукової панелі Soundbar протягом більш ніж 5 секунд, доки не відобразиться напис «**BT PAIRING**».



2. Виберіть на телевізорі Samsung режим Bluetooth.
(Наприклад, Осн. (🏠) → Меню → Параметри (⚙️) → Усі параметри (⚙️) → Звук → Вивед. звуку → Список динаміків Bluetooth → Soundbar Q***C (Bluetooth))
3. Виберіть «**Soundbar Q***C**» зі списку на екрані телевізора.
Доступна звукова панель Soundbar відображається з індикацією **Потрібно створити пару** або **Створено пару** у списку пристроїв Bluetooth на телевізорі. Щоб підключити телевізор Samsung до звукової панелі Soundbar, виберіть повідомлення та встановіть з'єднання.
 - Коли телевізор Samsung підключено, на передньому дисплеї звукової панелі Soundbar відображається [Назва телевізора] → **BT**.
4. Тепер звук із телевізора Samsung буде відтворюватися зі звукової панелі Soundbar.
 - Після першого підключення звукової панелі Soundbar до телевізора Samsung використовуйте для відновлення підключення режим «**BT READY**».

Якщо підключити пристрій не вдається

- Якщо наявна звукова панель Soundbar (наприклад, **Soundbar Q***C**) відображається в списку динаміків на телевізорі Samsung, видаліть її.
- Після цього виконайте кроки 1–3 ще раз.

Відключення звукової панелі Soundbar від телевізора Samsung

Натисніть кнопку **О (Мультифункція)** у верхній частині звукової панелі Soundbar або кнопку **↩️ (Джерело)** на пульті ДК, щоб вибрати інший режим, ніж «**BT**».

- Відключення триватиме деякий час, оскільки телевізор Samsung має отримати відповідь від звукової панелі Soundbar.
(Тривалість цієї процедури може різнитися залежно від моделі телевізора Samsung.)

Яка різниця між параметрами «BT READY» і «BT PAIRING»?

- **BT READY:** у цьому режимі можна повторно підключити телевізор Samsung або мобільний пристрій, який вже підключали раніше.
- **BT PAIRING :** у цьому режимі до звукової панелі Soundbar можна підключити новий пристрій.
(Натисніть кнопку **PAIR** на пульті ДК звукової панелі Soundbar або натисніть та утримуйте кнопку **⊘ (Увімк./вимк. мікрофон)** у верхній частині звукової панелі Soundbar протягом більш ніж 5 секунд, поки звукова панель Soundbar буде в режимі «BT».)

Примітки щодо з'єднання Bluetooth

- Знайдіть у радіусі 1 м новий пристрій, який потрібно підключити за допомогою Bluetooth.
- Якщо під час підключення пристрою Bluetooth відобразиться запит на введення ПІН-коду, введіть «0000».
- Звукова панель Soundbar автоматично вимикається після 18 хвилин перебування в режимі готовності.
- Звукова панель Soundbar може не шукати Bluetooth чи не встановлювати з'єднання належним чином за таких обставин:
 - якщо навколо звукової панелі Soundbar є потужне електричне поле;
 - якщо одночасно створено пару між звуковою панеллю Soundbar і кількома пристроями Bluetooth;
 - якщо пристрій Bluetooth вимкнено, його немає поблизу або він несправний.
- Електронні пристрої можуть спричиняти радіозавади. Тримайте пристрої, які генерують електромагнітні хвилі (мікрохвильові печі, пристрої бездротової локальної мережі тощо), подалі від головного пристрою звукової панелі Soundbar.

Підключення через мережу Wi-Fi

Перевірка перед підключенням

- Підключення Wi-Fi доступне лише для телевізора Samsung.
- Перевірте, чи ввімкнено **бездротовий маршрутизатор (Wi-Fi)** і чи **телевізор підключено до маршрутизатора**.
- Телевізор і звукову панель Soundbar необхідно підключити до однієї бездротової мережі (Wi-Fi).
- Якщо бездротовий маршрутизатор (Wi-Fi) використовує канал DFS, установити підключення Wi-Fi між телевізором і пристроєм Soundbar неможливо. Для отримання докладніших відомостей зверніться до свого постачальника послуг інтернету.
- Меню можуть відрізнятися залежно від року випуску телевізора, тому див. посібник до вашого телевізора.
- Щоб підключити телевізор до звукової панелі Soundbar за допомогою мережі Wi-Fi, спочатку підключіть пристрій Soundbar до бездротового маршрутизатора. Докладні відомості про встановлення підключення Wi-Fi див. на сторінці 23.

1. Докладні відомості про підключення через мережу Wi-Fi до звукової панелі Soundbar див. на сторінці 23, «Спосіб № 2. Підключення через Wi-Fi (бездротову мережу)».
2. Змініть джерело вхідного сигналу в меню «Аудіо» на телевізорі на пристрій Soundbar.
 - **Телевізори Samsung, випущені у 2017 році або пізніше**
Осн. (🏠) → Меню → Параметри (⚙️) → Усі параметри (⚙️) → Звук → Вивед. звуку → Soundbar Q***C (Wi-Fi)

ПРИМІТКА

Підключення Wi-Fi Dolby Atmos доступне в деяких моделях телевізорів Samsung і звукових панелей Soundbar.

Заходи безпеки: Якщо увімкнути/вимкнути Wi-Fi, звукова панель Soundbar автоматично перезавантажиться.

Wi-Fi Спосіб деактивації порту	Натисніть кнопку CH LEVEL на пульті ДК звукової панелі Soundbar та утримуйте протягом 30 секунд, щоб увімкнути/вимкнути Wi-Fi.
Bluetooth Спосіб деактивації порту	Натисніть кнопку TONE CONTROL на пульті ДК звукової панелі Soundbar та утримуйте протягом 30 секунд, щоб увімкнути/вимкнути Bluetooth.

Використання функції Q-Symphony

- Коли звукова панель Soundbar під'єднується до телевізора Samsung, який підтримує функцію Q-Symphony, ви можете відтворювати звук одночасно через звукову панель Soundbar і телевізор. Якщо ви використовуєте функцію Q-Symphony, об'ємний звук, що відтворюється на телевізорі, дає змогу насолоджуватися більш насиченим, тривимірним ефектом об'ємного звучання.
- Після підключення звукової панелі Soundbar меню «TV+Soundbar» відобразиться на телевізорі.
Параметри (⚙️) → Усі параметри (⚙️) → Звук → Вивед. звуку

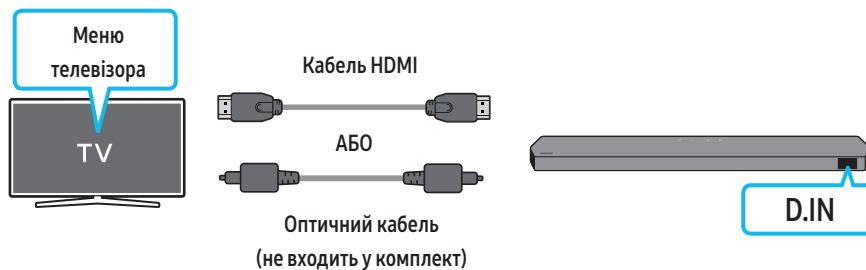

- Приклад меню телевізора: TV + назва серії звукової панелі [AV] Soundbar (HDMI) / TV + назва серії звукової панелі [AV] Soundbar (оптичний)

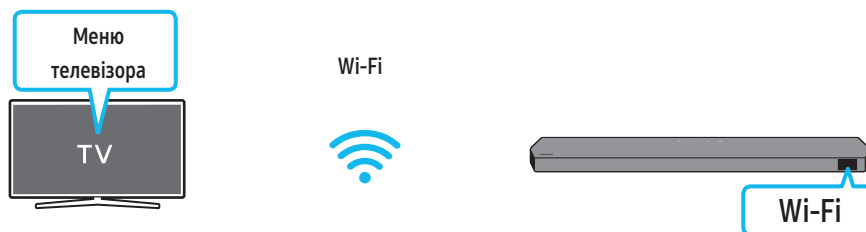

- Приклад меню телевізора: TV + [AV] назва серії звукової панелі Soundbar (Wi-Fi)

ПРИМІТКА

- Функція працює відповідно до кодеку, який підтримується телевізором.
- Ця функція підтримується лише в разі підключення кабелю HDMI, оптичного кабелю (не входить до комплекту) або до мережі Wi-Fi.
- Відображуване повідомлення може бути дещо іншим залежно від моделі телевізора.
- Переконайтеся, що телевізор і звукову панель Soundbar підключено до одного бездротового маршрутизатора/однієї частоти.
- Ця функція доступна для телевізорів Samsung і деяких моделей звукових панелей Soundbar.

Використання SpaceFit Sound

Ця функція аналізує простір користувача для прослуховування за допомогою мікрофона звукової панелі Soundbar і створює оптимальний звук для цього простору. Оптимізація звуку відбувається автоматично.

Спосіб № 1. Підключення через звукову панель Soundbar

Щоб увімкнути цю функцію, увімкніть режим **SpaceFit Sound** за допомогою пульта ДК звукової панелі Soundbar.

1. Натисніть  (**Керування звуком**), щоб увімкнути режим **SpaceFit Sound**.

На дисплеї з'явиться напис «SPACEFIT SOUND OFF».

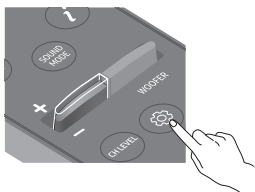

2. Натисніть кнопку **Угору** на пульті ДК, щоб увімкнути режим **SpaceFit Sound**.

На дисплеї з'явиться напис «ON».

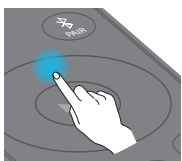

3. Натисніть кнопку **Униз** на пульті ДК, щоб вимкнути режим **SpaceFit Sound**.

На дисплеї з'явиться напис «OFF».

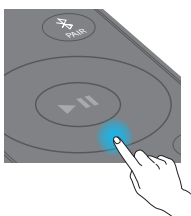

- Ця функція доступна в усіх звукових режимах.

Спосіб № 2. Підключення через телевізор

Щоб увімкнути цю функцію, потрібно увімкнути режим Adaptive Sound+ у меню телевізора Samsung.

(Осн. (🏠) → Меню → Параметри (⚙️) → Усі параметри (⚙️) → General → Параметри інтелектуального режиму → Adaptive Sound+)

- Якщо увімкнути режим **Adaptive Sound+** на телевізорі, режим звуку на панелі Soundbar автоматично зміниться на **Adaptive Sound+**.

ПРИМІТКА

Ця функція доступна, якщо звукова панель Soundbar підключається до телевізора Samsung.

06 ПІДКЛЮЧЕННЯ ДО ЗОВНІШНЬОГО ПРИСТРОЮ

Спосіб № 1. Підключення за допомогою кабелю HDMI (можливість декодування та відтворення файлів у форматі Dolby Atmos/DTS:X)

Перевірка перед підключенням

- Якщо серед параметрів Виведення звуку є Вторинне аудіо, переконайтеся, що для цього параметра вибрано Вимкнено.
- Переконайтеся, що вміст підтримує технологію Dolby Atmos®/DTS:X.

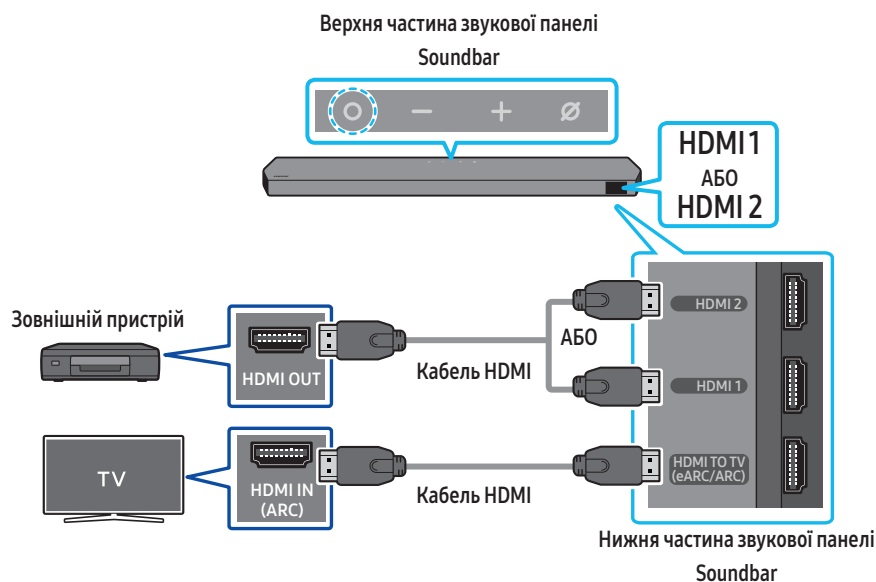

1. Використайте кабель HDMI, щоб підключити порт HDMI OUT на зовнішньому пристрої до порту HDMI на нижній частині звукової панелі Soundbar.
2. Використайте кабель HDMI, щоб підключити порт HDMI IN на телевізорі до порту HDMI TO TV (eARC/ARC) на нижній частині звукової панелі Soundbar.
3. Увімкніть звукову панель Soundbar, телевізор і зовнішній пристрій.
4. Натисніть кнопку **○ (Мультифункція)** у верхній частині звукової панелі Soundbar або кнопку **⇒ (Джерело)** на пульті ДК, щоб вибрати режим «HDMI 1» або «HDMI 2».
5. На дисплеї звукової панелі Soundbar буде вказано, що наразі вибрано режим HDMI 1 або HDMI 2, і звукова панель Soundbar почне відтворювати звуки.

ПРИМІТКА

- Якщо ви використовуєте Dolby Atmos®/DTS:X: Якщо джерелом вхідного сигналу є Dolby Atmos®/DTS:X, див.: «Технічні характеристики виходу для різних режимів звукових ефектів» на стор. 7
- Коли Dolby Atmos® активовано, на передньому дисплеї відобразиться напис DOLBY ATMOS.
- Коли DTS:X активовано, «DTS:X» відображається на передньому дисплеї.
- Налаштування Dolby Atmos®/DTS:X на BD-програвачі або іншому пристрої
Відкрийте меню налаштувань вихідних аудіосигналів на BD-програвачі чи іншому пристрої та переконайтеся, що для параметра Бітовий потік вибрано Без шифрування. Наприклад, на BD-програвачі Samsung слід перейти в меню Головне меню → Звук → Цифровий вихідний сигнал і вибрати Bitstream (без обробки).

Характеристики підтримуваних сигналів UHD (3840 x 2160p)

Частота кадрів (кадр./с)	Глибина кольору	RGB 4:4:4	YCbCr 4:4:4	YCbCr 4:2:2	YCbCr 4:2:0
< 60	8 біт	0	0	0	0
	10 біт	-	-	0	0
	12 біт	-	-	0	0
120	8 біт	-	-	-	-
	10 біт	-	-	-	-

- Підтримувані характеристики можуть відрізнятися залежно від підключеного зовнішнього пристрою або умов використання.

Спосіб № 2. Підключення за допомогою оптичного кабелю

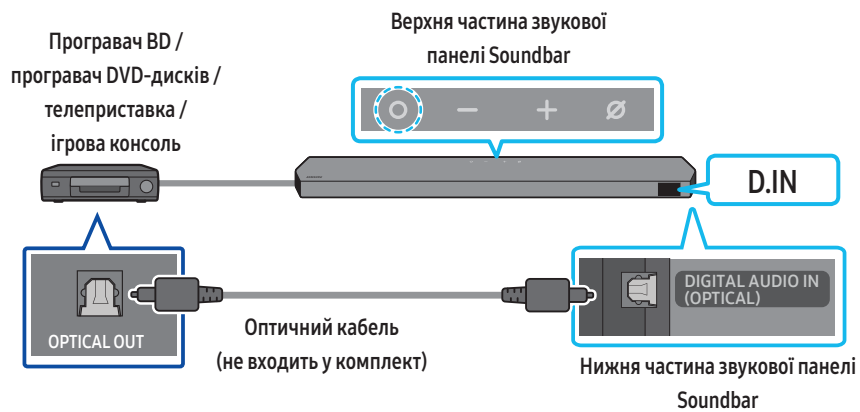

1. Скористайтесь оптичним кабелем (не входить до комплекту постачання), щоб з'єднати роз'єм **DIGITAL AUDIO IN (OPTICAL)** на основному блоці звукової панелі Soundbar і порт **OPTICAL OUT** на зовнішньому пристрої.
2. Увімкніть звукову панель Soundbar і зовнішній пристрій.
3. Щоб вибрати режим «D.IN», натисніть кнопку **○ (Мультифункція)** у верхній частині звукової панелі Soundbar або кнопку **⇒ (Джерело)** на пульті ДК.
4. Звук із зовнішнього джерела відтворюватиметься через звукову панель Soundbar.

07 ПІДКЛЮЧЕННЯ МОБІЛЬНОГО ПРИСТРОЮ

Спосіб № 1. Підключення за допомогою Bluetooth

Під'єднання мобільного пристрою за допомогою Bluetooth дає змогу відтворювати стереозвук без використання кабелів.

- Якщо звукова панель Soundbar вимкнена під час підключення пристрою Bluetooth, з яким створено пару, вона автоматично ввімкнеться.

Первинне підключення

- У разі підключення нового пристрою Bluetooth упевніться, що цей пристрій перебуває на відстані щонайбільше 1 м.
1. Натисніть кнопку **PAIR** на пульті ДК звукової панелі Soundbar, щоб увійти в режим «**BT PAIRING**».

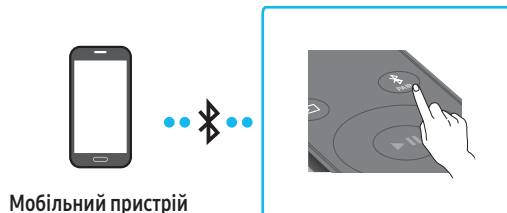

- (АБО) а. Натисніть кнопку **○ (Мультифункція)** на верхній панелі, а потім виберіть «**BT**». За кілька секунд напис «**BT**» зміниться на «**BT PAIRING**» або ж на «**BT READY**» у разі наявності історії підключення.

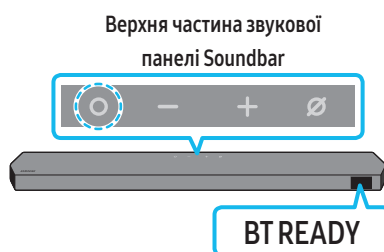

- б. Коли з'явиться напис «**BT READY**», натисніть та утримуйте кнопку **⊗ (Увімк./вимк. мікрофон)** на верхній панелі звукової панелі Soundbar протягом більш ніж 5 секунд, доки не відобразиться напис «**BT PAIRING**».



2. Зі списку, який відобразиться на пристрої, виберіть «**Soundbar Q***C**».
 - Коли звукову панель підключено до мобільного пристрою, на передньому дисплеї відобразиться [Назва мобільного пристрою] → **BT**.
3. Відтворюйте музичні файли з пристрою, підключеного за допомогою Bluetooth, на звуковій панелі Soundbar.
 - Після першого підключення звукової панелі Soundbar до мобільного пристрою використовуйте для повторного підключення режим «**BT READY**».

Якщо підключити пристрій не вдається

- Якщо наявна звукова панель Soundbar (наприклад, «**Soundbar Q***C**») відображається в списку динаміків мобільного пристрою, видаліть її.
- Повторіть кроки 1 і 2.

Яка різниця між параметрами «**BT READY**» і «**BT PAIRING**»?

- **BT READY**: у цьому режимі можна повторно підключити телевізор Samsung або мобільний пристрій, який вже підключали раніше.
 - **BT PAIRING**: у цьому режимі до звукової панелі Soundbar можна підключити новий пристрій.
- (Натисніть кнопку **PAIR** на пульті ДК звукової панелі Soundbar або натисніть та утримуйте кнопку **⊗ (Увімк./вимк. мікрофон)** у верхній частині звукової панелі Soundbar протягом більш ніж 5 секунд, поки звукова панель Soundbar буде в режимі «**BT**».)

Примітки щодо з'єднання Bluetooth

- Знайдіть у радіусі 1 м новий пристрій, який потрібно підключити за допомогою Bluetooth.
- Якщо під час підключення пристрою Bluetooth відобразиться запит на введення ПІН-коду, введіть «0000».
- Звукова панель Soundbar автоматично вимикається після 18 хвилин перебування в режимі готовності.
- Звукова панель Soundbar може не шукати Bluetooth чи не встановлювати з'єднання належним чином за таких обставин:
 - якщо навколо звукової панелі Soundbar є потужне електричне поле;
 - якщо одночасно створено пару між звуковою панеллю Soundbar і кількома пристроями Bluetooth;
 - якщо пристрій Bluetooth вимкнено, його немає поблизу або він несправний.
- Електронні пристрої можуть спричиняти радіозавади. Тримайте пристрої, які генерують електромагнітні хвилі (мікрохвильові печі, пристрої бездротової локальної мережі тощо), подалі від головного пристрою звукової панелі Soundbar.
- Звукова панель Soundbar підтримує дані SBC (44,1 кГц, 48 кГц).
- Підключайте лише ті пристрої Bluetooth, які підтримують функцію A2DP (AV).
- Неможливо підключити звукову панель Soundbar до пристрою Bluetooth, що підтримує лише функцію HF («вільні руки»).
- Для підключення звукової панелі Soundbar до пристрою Bluetooth потрібно розмістити їх якомога ближче одне до одного.
- Що більша відстань між звуковою панеллю Soundbar і пристроєм Bluetooth, то нижчою буде якість звуку.
- Bluetooth-з'єднання може зникати, якщо пристрої перебувають за межами радіуса дії.
- З'єднання Bluetooth може не працювати належним чином у зонах поганого прийому.
- Пристрій Bluetooth може створювати шум або працювати неналежним чином за таких умов:
 - У разі контакту якої-небудь частини тіла з прийомопередавачем сигналу пристрою Bluetooth або звуковою панеллю Soundbar.
 - У кутах або за наявності поблизу перешкод, як-от стіни чи перегородки, які можуть спричиняти зміни в електромагнітному середовищі.
 - Під дією радіозавад від інших пристроїв, що працюють у тому ж діапазоні частот, як-от медичне обладнання, мікрохвильові печі, пристрої бездротової мережі.
 - Перешкоди, наприклад двері та стіни, можуть впливати на якість звуку, навіть якщо пристрої перебувають в межах радіуса дії.
- Зауважте, що неможливо створити пару між звуковою панеллю Soundbar та іншим пристроєм Bluetooth під час використання функції Bluetooth.
- Цей бездротовий пристрій може спричиняти електромагнітні завади під час роботи.

Відключення пристрою Bluetooth від звукової панелі Soundbar

Пристрій Bluetooth можна відключити від звукової панелі Soundbar. Для отримання інструкцій див. посібник користувача пристрою Bluetooth.

- Звукову панель Soundbar буде відключено.
- Коли панель Soundbar від'єднано від пристрою Bluetooth, на передньому дисплеї відображається напис «BT DISCONNECTED».

Відключення звукової панелі Soundbar від пристрою Bluetooth

Натисніть кнопку **○ (Мультифункція)** у верхній частині звукової панелі Soundbar або кнопку **↔ (Джерело)** на пульті ДК, щоб вийти з режиму «BT».

- Відключення займе деякий час, оскільки пристрій Bluetooth має отримати відповідь від звукової панелі Soundbar. (Тривалість відключення може різнитися залежно від пристрою Bluetooth)
- Коли панель Soundbar від'єднано від пристрою Bluetooth, на передньому дисплеї відображається напис «BT DISCONNECTED».

Спосіб № 2. Підключення через Wi-Fi (бездротову мережу)

Щоб підключити звукову панель Soundbar до мобільного пристрою через бездротову мережу (Wi-Fi), потрібна програма **SmartThings**.

Первинне підключення

1. Установіть і запустіть на мобільному пристрої (смартфоні чи планшеті) програму **SmartThings**.
2. Додайте звукову панель Soundbar, дотримуючись інструкцій на екрані програми.
 - Автоматичне спливаюче вікно (друге зображення знизу) може бути недоступним на деяких пристроях. Якщо на екрані не відображається спливаюче вікно, натисніть «**+**» на **Home** екрані. Звукову панель Soundbar додано до програми.
 - Зображення нижче може бути дещо іншим залежно від версії програми.

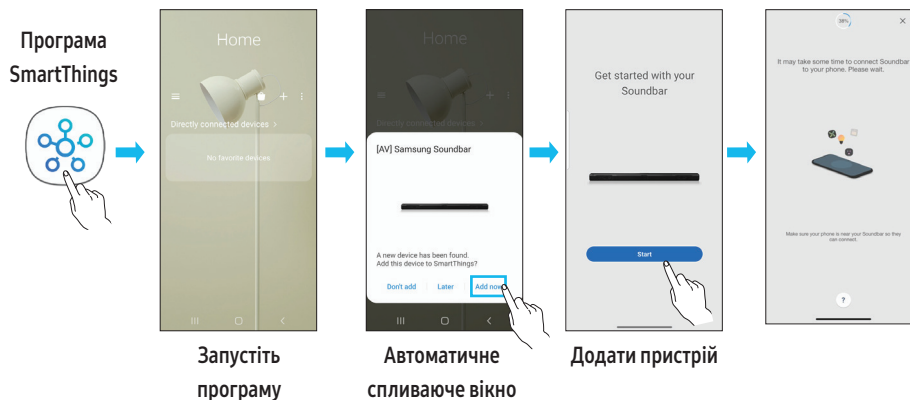

Використання SmartThings Hub

- Ви можете використовувати функцію звукової панелі Soundbar **SmartThings Hub**, щоб під'єднати пристрої IoT (лампи, розетки, датчики тощо), які вимагають **SmartThings Hub**.
- Щоб використовувати функцію звукової панелі Soundbar **SmartThings Hub**, потрібно зареєструвати звукову панель Soundbar у програмі **SmartThings**.

Реєстрація IoT пристрою в програмі SmartThings

1. Додайте звукову панель Soundbar у програмі **SmartThings**, дотримуючись інструкцій у розділі «Спосіб № 2. Підключення через Wi-Fi (бездротову мережу) > Первинне підключення».
2. Торкніться карти звукової панелі Soundbar.
3. Торкніться **SmartThings Hub** внизу екрана.
4. Торкніться **Using SmartThings Hub**, а потім торкніться **Set up**, щоб активувати функцію **SmartThings Hub**.
 - Коли функцію **SmartThings Hub** активовано, **unset** зміниться на **using**.
 - Карта пристрою **SmartThings Hub** з'явиться біля карти звукової панелі Soundbar.
5. На **Home** екрані торкніться «**+**», щоб додати пристрій IoT.
 - З'явиться карта пристрою IoT, якщо ви успішно додали пристрій IoT.
 - Якщо ви від'єднаєте звукову панель Soundbar, пристрої, з'єднані через **SmartThings Hub**, можуть від'єднатися. Вам знадобиться знову під'єднати пристрої, якщо вони від'єднуються.

Видалення SmartThings Hub із програми SmartThings

1. На екрані пристрою торкніться карти звукової панелі Soundbar.
2. Торкніться **SmartThings Hub** внизу екрана.
3. Торкніться **Removing SmartThings Hub**, щоб вимкнути функцію **SmartThings Hub**.
 - Коли функцію **SmartThings Hub** вимкнено, **using** зміниться на **unset**.

Підключення через Apple AirPlay 2

- Ця функція може бути недоступною в деяких країнах.
- Ця звукова панель Soundbar від Samsung підтримує AirPlay 2 і вимагає версії iOS 13.4 або новішої.

За допомогою програми AirPlay 2 можна передавати музику, подкасти та інші види аудіо з пристроїв Apple на звукову панель Samsung Soundbar.

- Щоб активувати AirPlay2 у вашій звуковій панелі Soundbar, спочатку вам потрібно зареєструвати пристрій у програмі Samsung Smart Things, погодившись із правилами й умовами програми.
- Переконайтеся, що звукову панель Soundbar увімкнено та підключено до тієї ж мережі Wi-Fi, що й ваш пристрій Apple.
- Виберіть  у програмі, що підтримує функцію AirPlay, або в Центрі керування на пристроях iPhone, iPad або Mac.
- Виберіть звукову панель Soundbar зі списку доступних пристроїв для відтворення поточного аудіо.

Використання функції Tap Sound

Торкніться звукової панелі Soundbar своїм мобільним пристроєм, щоб відтворити звук його вмісту через звукову панель Soundbar.

- Деякі мобільні пристрої можуть не підтримувати цю функцію.
- Ця функція доступна лише для мобільних пристроїв Samsung із версією операційної системи Android 8.1 або новішою.

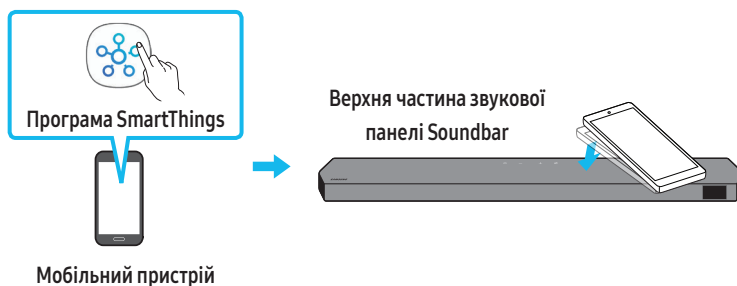

1. Увімкніть на мобільному пристрої функцію **Tap Sound**.
 - Інформацію про те, як увімкнути функцію, див. в розділі «**Налаштування функції Tap Sound**» нижче.
2. Торкніться звукової панелі Soundbar мобільним пристроєм. З'явиться вікно повідомлення, у якому слід вибрати «**Start now**». Мобільний пристрій підключиться до звукової панелі Soundbar за допомогою Bluetooth-з'єднання.
3. Відтворіть звук умісту мобільного пристрою через звукову панель Soundbar.
 - Ця функція підключає мобільний пристрій до звукової панелі Soundbar за допомогою Bluetooth-з'єднання завдяки виявленню вібрації, яка виникає, коли пристрій торкається звукової панелі Soundbar.
 - Не торкайтеся мобільним пристроєм гострого кута звукової панелі Soundbar. Унаслідок цього звукова панель Soundbar або мобільний пристрій може подрпатися або пошкодитися.
 - Рекомендовано, щоб мобільний пристрій був у чохлах. Обережно торкніться широкої ділянки зверху звукової панелі Soundbar, не докладаючи надмірних зусиль.
 - Щоб використовувати цю функцію, оновіть програму **SmartThings** до останньої версії. Деякі версії програми можуть не підтримувати цю функцію.

Налаштування функції Tap Sound

Щоб увімкнути функцію **Tap View**, **Tap Sound**, використовуйте програму **SmartThings**.

1. Запустіть на мобільному пристрої програму **SmartThings**.
2. Натисніть (☰ → ⚙️) на екрані програми **SmartThings**, що відображається на мобільному пристрої.
3. Увімкніть функцію «**Tap View, Tap Sound**», щоб вона запускалася тоді, коли мобільний пристрій розташовано поблизу звукової панелі Soundbar. Функцію ввімкнено.

ПРИМІТКА

- Якщо мобільний пристрій у режимі економії енергії, функція **Tap Sound** не працюватиме.
- Функція **Tap Sound** може не працювати, якщо поблизу звукової панелі Soundbar є пристрої, що спричиняють радіозавади (наприклад, електричні пристрої). Переконайтеся, що пристрої, які можуть спричиняти радіозавади, розташовано достатньо далеко від звукової панелі Soundbar.

08 ВСТАНОВЛЕННЯ НАСТІННОГО КРІПЛЕННЯ

Запобіжні заходи під час установа

- Монтаж слід виконувати лише на вертикальній стіні.
- Не розміщуйте звукову панель у місцях із високою температурою або вологістю.
- Упевніться, що стіна достатньо надійна, щоб витримати вагу виробу. Якщо це не так, укріпіть стіну або виберіть інше місце для встановлення.
- Придбайте та використайте фіксувальні гвинти або анкери, відповідні до матеріалу стіни (гіпсова плита, залізна плита, дерево тощо). Якщо можливо, закріпіть опорні гвинти в стійках каркаса стіни.
- Придбайте гвинти для настінного кріплення, зважаючи на тип і товщину стіни, на якій буде закріплено звукову панель Soundbar.
 - Діаметр: M5
 - Довжина: рекомендовано мінімум 35 мм
- Перш ніж закріплювати звукову панель Soundbar на стіні, підключіть кабелі виробу до зовнішніх пристроїв.
- Перш ніж устанавлювати пристрій, упевніться, що його вимкнено та відключено від мережі живлення. Якщо цього не зробити, це може призвести до ураження електричним струмом.

Компоненти настінного кріплення

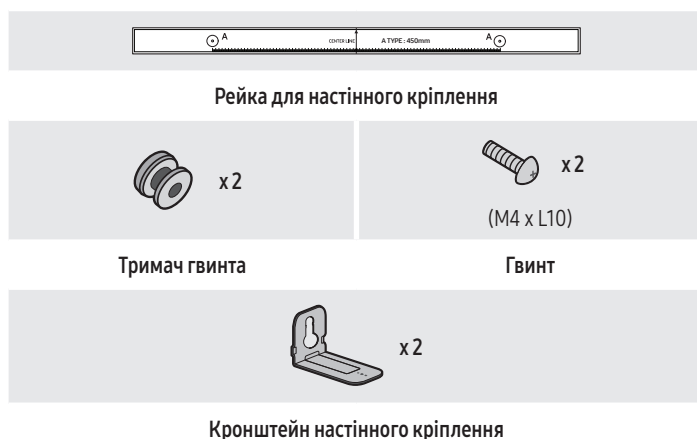

1. Розмістіть **рейку для настінного кріплення** на поверхні стіни.
 - **Рейка для настінного кріплення** має кріпитися паралельно підлозі.
 - Якщо телевізор установлено на стіні, установіть звукову панель Soundbar як мінімум на 5 см нижче від телевізора.

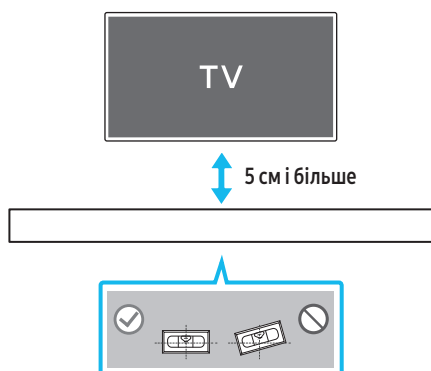

2. Вирівняйте **серединну лінію рейки для настінного кріплення** по центру телевізора (якщо звукова панель Soundbar устанавлюється під телевізором) і зафіксуйте **рейку для настінного кріплення** на стіні за допомогою стрічки.
 - Якщо звукова панель має розміщуватися не під телевізором, розташуйте **серединну лінію** в центрі ділянки встановлення.

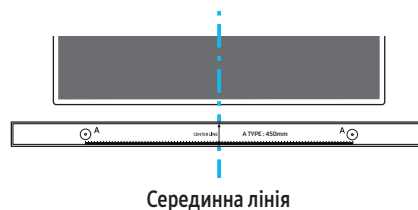

3. Просуньте наконечник пера або загострений олівець через центр зображень **ТИП А** з кожного кінця рейки, щоб промаркувати отвори для опорних гвинтів. Після цього зніміть **рейку для настінного кріплення**.

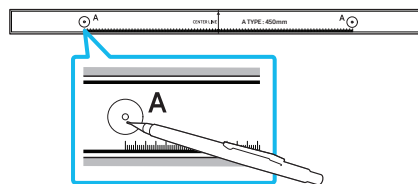

4. За допомогою свердла відповідного розміру просвердліть отвір у стіні в місці кожної позначки.
 - Якщо позначки не збігаються з положеннями штифтів, слід переконаватися, що в отвори встановлено відповідні анкери чи гвинти «Моллі», перш ніж вставляти в них опорні гвинти. Якщо ви збираєтесь використати анкери чи гвинти «Моллі», слід переконаватися, що вони ввійдуть до отворів, які ви просвердлили.
5. Вставте гвинт (не входить до комплекту постачання) до кожного гвинта **Гвинт** та надійно затягніть всі гвинти в отворах опорних гвинтів.

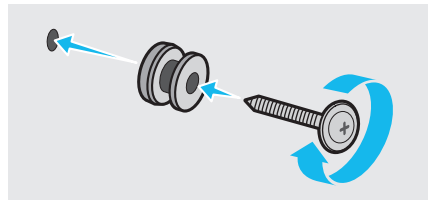

6. Установіть **2 кронштейни настінного кріплення** у правильній орієнтації в нижній частині звукової панелі Soundbar, використовуючи **2 гвинти**.

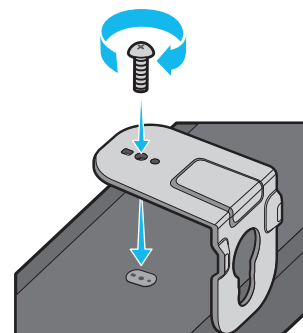

- Під час монтажу слід переконаватися, що навісна частина **кронштейнів настінного кріплення** розташована позаду задньої частини звукової панелі Soundbar.

Задня частина звукової панелі Soundbar

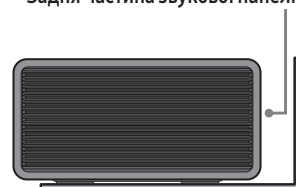

Правий торець звукової панелі Soundbar

7. Установіть звукову панель Soundbar із прикріпленими кронштейнами настінного кріплення, підвісивши кронштейни настінного кріплення на стіні на тримачах гвинтів.

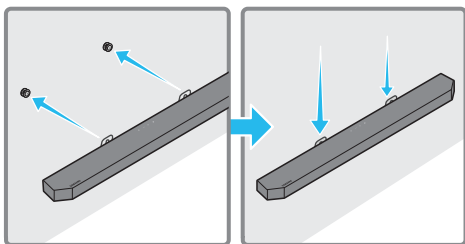

8. Посуньте звукову панель Soundbar униз, як зображено на рисунку нижче, щоб надійно зафіксувати кронштейни настінного кріплення на тримачах гвинтів.

- Вставте тримачі гвинтів у широку (нижню) частину кронштейнів настінного кріплення, а потім посуньте кронштейни настінного кріплення вниз, щоб надійно зафіксувати кронштейни настінного кріплення на тримачах гвинтів.

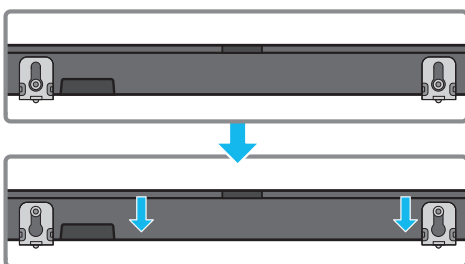

Установлення динаміків об'ємного звучання на стіні

Щоб установити динаміки об'ємного звучання на стіні, можна окремо придбати настінні кріплення.

Компанія Samsung Electronics не продає настінні кріплення.

Примітки щодо кріплення динаміків об'ємного звучання на стіні

- Настінні кріплення для динаміків об'ємного звучання мають витримувати вагу понад 8,0 кг.
- Розмір отвору: 1/4 –20 UNC (різьбова вставка)
 - Стандартний гвинт: 6,35 мм \varnothing , крок 1,27 мм
 - Довжина: 18 мм завдовжки
 - Кількість: лівий 1 шт. / правий 1 шт.

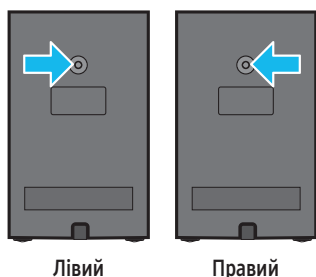

- Перевірте стан стіни, перш ніж установити кронштейни для настінного кріплення. Якщо стіна недостатньо міцна, обов'язково укріпіть її, перш ніж установити на ній кронштейни для настінного кріплення та динаміки.
- Компанія Samsung Electronics не несе відповідальності за будь-яке пошкодження виробу в разі неправильного встановлення.
- Не встановлюйте динаміки боком або догори дном.

09 УСТАНОВЛЕННЯ ЗВУКОВОЇ ПАНЕЛІ SOUNDBAR НАВПРОТИ ТЕЛЕВІЗОРА

Компонент

 x 4

Гумова ніжка

Перш ніж встановити звукову панель Soundbar над підставкою для телевізора, закріпіть на нижній частині панелі гумові ніжки. Переконайтеся, що гумові ніжки прикріплено так, що вони не виступають за краї підставки для телевізора. Див. рисунок нижче.

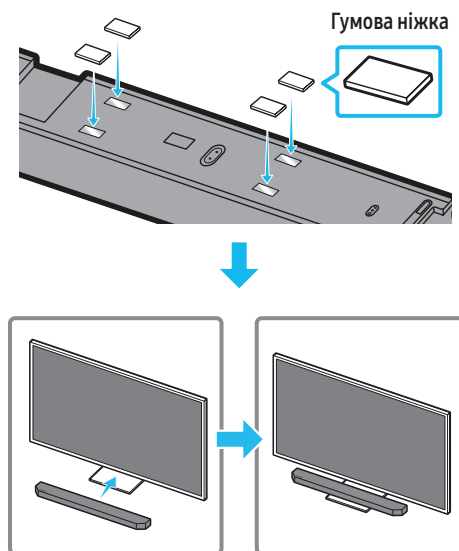

Розмістіть звукову панель Soundbar на підставці для телевізора.

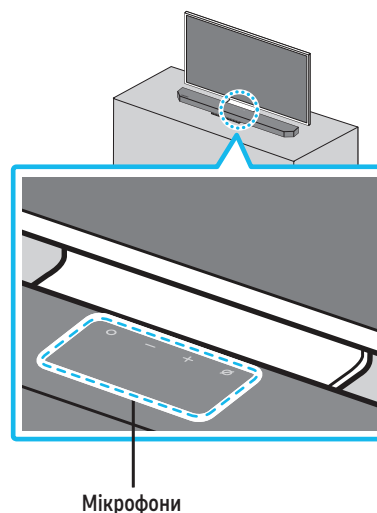

Вирівняйте центр звукової панелі Soundbar із центром телевізора й обережно розташуйте звукову панель Soundbar на підставці для телевізора (як показано на малюнку).

Водночас розмістіть мікрофони в передній частині підставки, щоб уникнути перешкод для розпізнавання голосу.

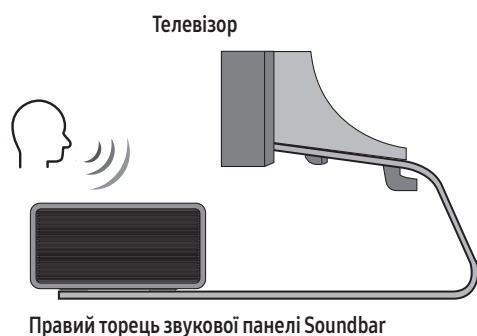

ПРИМІТКА

- Упевніться в тому, що звукову панель Soundbar розташовано на плоскій і твердій поверхні.
- Якщо відстань від телевізора недостатня, можуть виникнути проблеми з розпізнаванням голосу та звуком.
- Зображення вище відрізнятиметься залежно від відповідної моделі.
- Для найкращої роботи мікрофонів розташуйте звукову панель Soundbar на відстані щонайменше 2 см від панелі телевізора.

10 ОНОВЛЕННЯ ПРОГРАМНОГО ЗАБЕЗПЕЧЕННЯ

Автоматичне оновлення

Якщо звукову панель Soundbar підключено до інтернету, оновлення програмного забезпечення відбувається автоматично, навіть якщо панель вимкнено.

- Для використання функції автоматичного оновлення звукова панель Soundbar має бути підключена до інтернету.
У разі від'єднання шнура живлення звукової панелі Soundbar або припинення електропостачання підключення Wi-Fi до звукової панелі Soundbar буде розірвано. Якщо електропостачання було припинено, то після його відновлення або ж після повторного підключення шнура живлення ввімкніть звукову панель Soundbar і знову підключіть її до інтернету.

Оновлення з USB-накопичувача



У майбутньому Samsung може пропонувати оновлення мікропрограмного забезпечення для системи звукової панелі Soundbar.

Якщо оновлення доступне, ви можете оновити програмне забезпечення звукової панелі Soundbar шляхом підключення USB-накопичувача, який містить оновлення мікропрограмного забезпечення, до роз'єму **SERVICE** на звуковій панелі Soundbar.

1. Відвідайте вебсайт Samsung (www.samsung.com) → знайдіть потрібну назву моделі в меню служби підтримки користувачів.
 - Докладніші відомості про оновлення див. в «Посібнику з оновлення».
2. Завантажте файл оновлення (для USB-накопичувача).
3. Розпакуйте архів і створіть папку під назвою файлу.
4. Збережіть створену папку на USB-накопичувачі, а потім підключіть його до звукової панелі Soundbar.
5. Увімкніть звукову панель Soundbar. Оновлення пристрою триватиме до 3 хвилин, і в цей час відобразиться повідомлення: «**UPDATE**».
 - Під час оновлення не вимикайте пристрій і не виймайте USB-накопичувач.
 - Якщо у вікні дисплея не відображається повідомлення «**UPDATE**», витягніть шнур живлення зі звукової панелі Soundbar і підключіть його ще раз.
 - Коли встановлено останню версію, оновлення не виконується.
 - Певні типи USB-накопичувачів можуть не підтримувати оновлення.

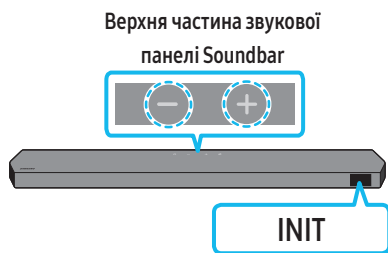

Увімкніть звукову панель Soundbar, одночасно натисніть та утримуйте протягом щонайменше 5 секунд кнопки **— + (Гучність)** на корпусі пристрою. На дисплеї з'являється напис **INIT**, після чого буде ініціалізовано звукову панель Soundbar.

⚠ УВАГА!

- Ініціалізуються всі параметри звукової панелі Soundbar. Виконуйте цю дію лише тоді, коли потрібна ініціалізація.

11 УСУНЕННЯ НЕСПРАВНОСТЕЙ

Перш ніж звертатися по допомогу, виконайте описану нижче перевірку.

Звукова панель Soundbar не вмикається.

- Упевніться, що шнур живлення звукової панелі Soundbar належним чином підключено до розетки.

Звукова панель Soundbar працює хаотично.

- Відключіть і підключіть ще раз шнур живлення.
- Перезавантажте зовнішній пристрій і повторіть спробу.
- Якщо сигналу немає, звукова панель Soundbar вимкнеться автоматично через певний проміжок часу. Увімкніть живлення. (Див. сторінку 5.)

Пульт ДК не працює.

- Спрямуйте пульт ДК безпосередньо на звукову панель Soundbar.
- Замініть батарейки на нові.

Індикатор на звуковій панелі Soundbar неперервно горить червоним кольором.

- Мікрофон вимкнено.
Увімкніть мікрофон. (Див. сторінку 4.)

Через звукову панель Soundbar не відтворюється звук.

- Надто низька гучність звукової панелі Soundbar або вимкнено звук.
Відрегулюйте гучність.
- У разі підключення зовнішнього пристрою (телеприставки, пристрою Bluetooth, мобільного пристрою тощо) відрегулюйте його гучність.
- Для відтворення звуку з телевізора виберіть звукову панель Soundbar. (Телевізор Samsung: Осн. (🏠) → Меню → Параметри (⚙) → Усі параметри (⚙) → Звук → Вивед. звуку → Select Soundbar)
- Кабельне з'єднання із звуковою панеллю Soundbar може бути ненадійним.
Витягніть кабель і підключіть ще раз.
- Повністю витягніть шнур живлення, підключіть повторно й увімкніть живлення.
- Виконайте ініціалізацію пристрою та повторіть спробу. (Див. сторінку 28.)

Із сабвуфера та динаміків об'ємного звучання не відтворюється звук.

- Перевірте, чи світлодіодний індикатор на задній частині сабвуфера й динаміків об'ємного звучання світиться блакитним. Повторно підключіть панель Soundbar, сабвуфер і динаміки об'ємного звучання, якщо індикатор блимає блакитним або світиться червоним. (Див. сторінку 11.)
- Проблема може виникати в разі наявності перешкоди між звуковою панеллю Soundbar і сабвуфером. Перемістіть пристрої подалі від перешкод.
- Інші пристрої поблизу надсилають радіочастотні сигнали, що порушує зв'язок.
Тримайте динамік подалі від таких пристроїв.
- Витягніть і повторно підключіть шнур живлення.

Якщо сабвуфер і динамік об'ємного звучання мають нестабільний звук, затримки або шум

- Якщо між пристроєм Soundbar і динаміком сабвуфера є будь-які предмети, вони можуть спричинити проблему. Розташуйте їх у місці, де таких предметів немає.
- Якщо сабвуфер і динамік об'ємного звучання розташовано надто далеко від звукової панелі Soundbar, можуть спостерігатися нестабільний звук або затримки. Розташуйте їх ближче до звукової панелі Soundbar.
- Якщо звукову панель Soundbar розташовано поблизу інструмента чи електричного пристрою, який може спричинити радіоперешкоди, можуть спостерігатися нестабільний звук або затримки. Розташуйте звукову панель Soundbar подалі від пристроїв, які можуть спричинити радіоперешкоди (наприклад, бездротового маршрутизатора).
- Змініть спосіб підключення до мережі телевізора з бездротового на дротовий.

Надто низький рівень гучності сабвуфера

- Початковий рівень гучності аудіовмісту, що відтворюється, може бути низьким. Спробуйте відрегулювати рівень сабвуфера. (Див. сторінку 6.)
- Перемістіть сабвуфер ближче до себе.

Якщо телевізор не підключено через HDMI TO TV (eARC/ARC)

- Упевніться, що кабель HDMI належним чином підключено до роз'єму ARC. (Див. сторінку 13.)
- Підключення може бути неможливим через те, що підключено зовнішній пристрій (телеприставка, ігрова консоль тощо). Підключіть звукову панель Soundbar напряму.
- Можливо, на телевізорі не активовано HDMI-CEC. Увімкніть CEC у меню телевізора. (Телевізор Samsung: Осн. (🏠) → Меню → Параметри (⚙️) → Усі параметри (⚙️) → Підключення → External Device Manager → Anynet+ (HDMI-CEC) ON)
- Щоб підключитися до eARC, слід установити для функції eARC в меню телевізора значення Увімкнено. (Телевізор Samsung: Осн. (🏠) → Меню → Параметри (⚙️) → Усі параметри (⚙️) → Звук → Expert Settings → HDMI-eARC Mode (Auto))

Відсутній звук у разі підключення до телевізора в режимі HDMI TO TV (eARC/ARC)

- На вашому пристрої неможливо відтворити вхідний сигнал. Змініть вихідний аудіосигнал телевізора на PCM або Dolby Digital. (Для телевізорів Samsung: Осн. (🏠) → Меню → Параметри (⚙️) → Усі параметри (⚙️) → Звук → Expert Settings → Digital Output Audio Format)

Звукова панель Soundbar не підключається через Bluetooth.

- Щоб підключити новий пристрій, перейдіть у режим «BT PAIRING». (Натисніть кнопку **PAIR** на пульті ДК або натисніть та утримуйте протягом принаймні 5 секунд кнопку **ⓧ (Увімк./вимк. мікрофон)** на корпусі.)
- Якщо звукову панель Soundbar підключено до іншого пристрою, спочатку від'єднайте цей пристрій, а потім підключіть потрібний.
- Щоб підключити пристрій, видаліть список динаміків Bluetooth на пристрої та підключіть його ще раз. (Телевізор Samsung: Осн. (🏠) → Меню → Параметри (⚙️) → Усі параметри (⚙️) → Звук → Вивед. звуку → Список динаміків Bluetooth)
- Автоматичне з'єднання з телевізором може бути вимкнено. Поки звукова панель Soundbar перебуває в режимі «BT READY», натисніть та утримуйте кнопку **Лівий** на пульті ДК звукової панелі Soundbar протягом 5 секунд, щоб вибрати параметр **ON-TV CONNECT**. Якщо відображається **OFF-TV CONNECT**, знову натисніть та утримуйте кнопку **Лівий** протягом 5 секунд, щоб змінити вибір.

- Витягніть і повторно підключіть шнур живлення, а потім повторіть спробу.
- Виконайте ініціалізацію пристрою та повторіть спробу. (Див. сторінку 28.)

При підключенні через Bluetooth пропадає звук.

- Деякі пристрої, наприклад мікрохвильові печі, бездротові маршрутизатори тощо, можуть спричинити радіоперешкоди, якщо їх розташовано надто близько до звукової панелі Soundbar.
- Якщо перемістити пристрій, підключений через Bluetooth, надто далеко від звукової панелі Soundbar, звук може пропасти. Перемістіть пристрій ближче до звукової панелі Soundbar.
- Звук може пропасти, якщо будь-яка частина вашого тіла торкається приймача Bluetooth або якщо пристрій встановлено на металевих меблях. Перевірте умови встановлення та використання.

Звукова панель Soundbar не підключається через Wi-Fi.

- Перевірте, чи увімкнено безпроводний маршрутизатор.
- Вимкніть і знову увімкніть маршрутизатор, а потім повторіть спробу.
- Звукова панель Soundbar не підключиться, якщо сигнал бездротової мережі ослабкий. Спробуйте перемістити маршрутизатор ближче до звукової панелі Soundbar або усуньте всі перешкоди між ними, якщо це можливо.
- Якщо використовується новий безпроводний маршрутизатор, потрібно повторно налаштувати параметри мережі для динаміка.

Звукова панель Soundbar не вмикається автоматично разом із телевізором.

- Якщо вимкнути звукову панель Soundbar під час перегляду телевізора, синхронізацію живлення з телевізором буде скасовано. Спочатку вимкніть телевізор.

Функція AVA не доступна в наведених нижче випадках.

- Функція AVA не доступна, коли вимкнено мікрофон.

Після підключення телевізора до звукової панелі Soundbar я перемкнув(-ла) режим звукової панелі Soundbar. На телевізорі не відтворюється звук.

- Якщо підключити звукову панель Soundbar до мобільного пристрою в той момент, коли Soundbar підключено до телевізора, то звукова панель Soundbar відтворюватиме звук із мобільного пристрою, одночасно зберігаючи підключення до телевізора. Отже, з телевізора звук не надходитиме.
- Відключіть мобільний пристрій, і звук із телевізора знову відтворюватиметься зі звукової панелі Soundbar.

Звукова панель Soundbar не з'являється в AirPlay2

- Щоб активувати AirPlay2 у вашій звуковій панелі Soundbar, спочатку вам потрібно зареєструвати пристрій у програмі Samsung Smart Things, погодившись із правилами й умовами програми. (Див. сторінку 23.)
- AirPlay2 не працюватиме, якщо ви видалите звукову панель Soundbar із програми Samsung Smart Things.
- Переконайтеся, що звукову панель Soundbar і пристрій Apple підключено до тієї ж мережі Wi-Fi.
- Звукова панель Soundbar сумісна з програмою AirPlay2, інстальованою в iOS 13.4 або пізніших версіях.

CONȚINUT

01	Verificarea componentelor	3	08	Montarea suportului de perete	25
				Măsuri de siguranță privind instalarea	.25
02	Prezentarea generală a produsului	4		Componente pentru montarea pe perete	.25
	Panoul superior al dispozitivului Soundbar	.4		Instalarea difuzoarelor surround pe un perete	.26
	Panoul inferior al dispozitivului Soundbar	.4	09	Instalarea sistemului Soundbar în fața televizorului	26
03	Folosirea telecomenzii Soundbar	5		Componentă	.26
	Introducerea bateriilor înainte de utilizarea telecomenzii (2 baterii AAA)	.5	10	Actualizare software	27
	Cum se utilizează telecomanda	.5		Actualizare automată	.27
	Active Voice Amplifier (AVA)	.7		Actualizare USB	.27
	Folosirea Butoanelor ascunse (Butoane cu mai multe funcții)	.7		Inițializare	.28
	Specificații ieșire pentru diferitele moduri de efect ale sunetului	.7	11	Depanare	28
	Reglarea volumului dispozitivului Soundbar cu o telecomandă TV	.8			
04	Conectarea sistemului Soundbar	9			
	Conectarea unităților la o sursă de alimentare	.9			
	– Dispunere recomandată a difuzoarelor	.10			
	– Mod difuzor surround	.10			
	– Conectarea manuală a subwooferului și a difuzoarelor surround	.11			
	– Luminile indicatoarelor LED de pe partea din spate a subwooferului și a difuzoarelor surround	.12			
05	Conectarea la un televizor	13			
	Conectarea unui TV care acceptă HDMI ARC (Audio Return Channel)	.13			
	Conectarea cu un cablu optic	.14			
	Conectarea prin Bluetooth	.15			
	Conectarea prin Wi-Fi	.16			
	Utilizarea funcției Q-Symphony	.17			
	Utilizarea funcției SpaceFit Sound	.18			
06	Conectarea la un dispozitiv extern	19			
	Metoda 1. Cum să vă conectați prin intermediul unui cablu HDMI (cu posibilitate de decodare și redare Dolby Atmos/DTS:X)	.19			
	Metoda 2. Conectarea cu un cablu optic	.20			
07	Conectarea unui dispozitiv extern	21			
	Metoda 1. Conectarea prin Bluetooth	.21			
	Metoda 2. Conectarea prin Wi-Fi (rețea wireless)	.23			
	Utilizarea SmartThings Hub	.23			
	Conectarea prin Apple AirPlay 2	.23			
	Utilizarea funcției Tap Sound	.24			

01 VERIFICAREA COMPONENTELOR



Unitate principală Soundbar



Telecomandă/baterii pentru sistemul Soundbar



Subwoofer



Difuzor surround
(stânga/dreapta)



Cablu de alimentare
(subwoofer, difuzor surround, Soundbar)



Cablu HDMI



Ghid pentru suportul de perete



Șurub suport



Șurub
(M4 x L10)



Suport de fixare pe perete









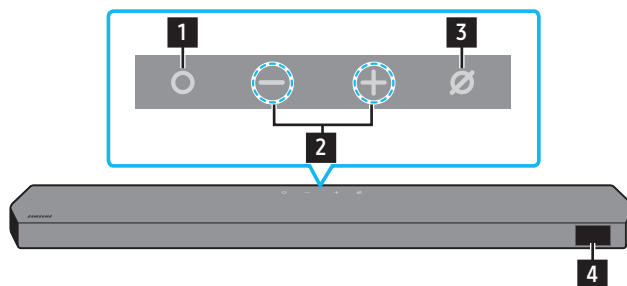

Talpă de cauciuc

- Pentru informații suplimentare despre alimentarea cu energie electrică și consum, consultați eticheta atașată produsului. (Etichetă: Partea din spate a unității principale Soundbar)
- Pentru achiziționarea componentelor suplimentare sau a cablurilor opționale, contactați un centru de service Samsung sau Centrul de asistență clienți Samsung.
- Pentru mai multe informații despre suportul de perete sau talpa de cauciuc, consultați paginile 25~27.
- Designul, specificațiile și ecranul de aplicații pot suferi modificări fără informare în prealabil.
- Aspectul accesoriilor poate diferi ușor de ilustrațiile de mai sus.
- Samsung Electronics Co., Ltd își rezervă dreptul de a modifica specificațiile fără notificare.
- Greutatea și dimensiunile sunt aproximative.

02 PREZENTAREA GENERALĂ A PRODUSULUI

Panoul superior al dispozitivului Soundbar



1	Butonul  (Multifuncțional) <ul style="list-style-type: none">În modul Standby, apăsați butonul  (Multifuncțional) pentru a porni dispozitivul Soundbar.Apăsați butonul  (Multifuncțional) pentru a schimba sursa de intrare.
2	Butonul   (Volum) Reglează volumul.
3	Butonul  (Microfon pornit/oprit) Apăsați butonul pentru a porni sau a opri microfonul. Atunci când microfonul este oprit, indicatorul LED va lumina roșu.  Microfon oprit Roșu pornit  Microfon pornit Roșu oprit
4	Afișaj Afișează starea și modul curent ale produsului. D.IN → HDMI 1 → HDMI 2 → Wi-Fi → BT

- Atunci când conectați cablul de c.a., butonul de alimentare va începe să funcționeze peste 4 până la 6 secunde.
- Atunci când porniți unitatea, va exista o întârziere de 4 până la 5 secunde înainte ca aceasta să emită sunete.
- Dacă auziți sunete atât de la TV, cât și de la Soundbar, accesați meniul **Setări** pentru sunetul televizorului și setați difuzoarele televizorului la **Difuzor extern**.

Panoul inferior al dispozitivului Soundbar

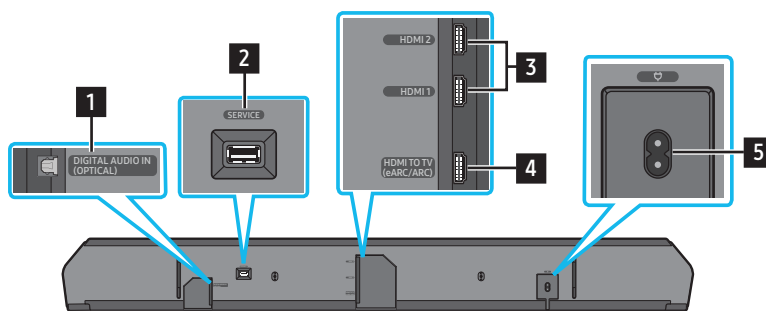

1	DIGITAL AUDIO IN (OPTICAL) Conectați ieșirea (optică) digitală a unui dispozitiv extern. (Consultați pagina 20)
2	SERVICE Conectați un dispozitiv de stocare USB pentru a actualiza software-ul produsului.
3	HDMI 1 / HDMI 2 Permite intrarea simultană de semnale digitale video și audio prin intermediul unui cablu HDMI. Conectați la portul HDMI de ieșire al unui dispozitiv extern. (Consultați pagina 19)
4	HDMI TO TV (eARC/ARC) Conectați la mufa HDMI de pe un televizor TV. (Consultați pagina 13)
5	POWER Conectați cablul de alimentare c.a. al dispozitivului Soundbar. (Consultați pagina 9)

- Atunci când deconectați cablul de alimentare de la o priză de perete, trageți ștecărul. Nu trageți de cablu.
- Nu conectați această unitate sau alte componente la o priză de c.a. înainte de finalizarea conexiunilor dintre componente.

03 FOLOSIREA TELECOMENZII SOUNDBAR

Introducerea bateriilor înainte de utilizarea telecomenzii (2 baterii AAA)





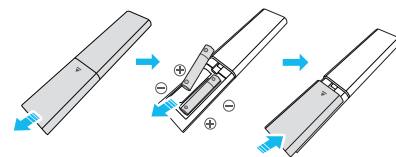

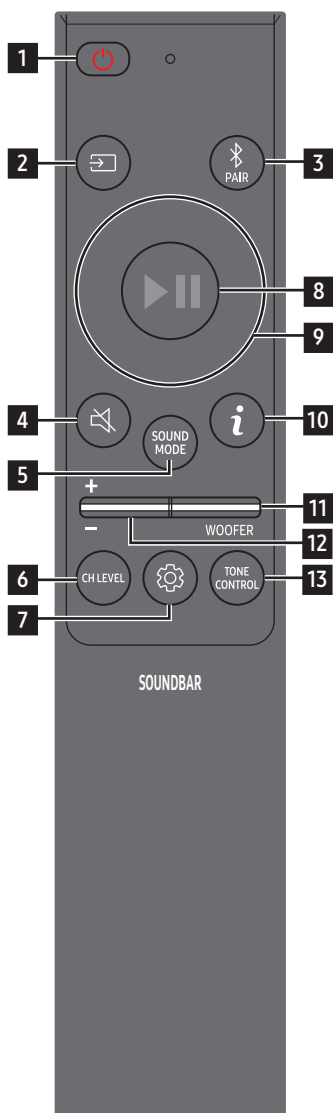

Glisați capacul din spate în direcția săgeții, până când iese complet. Introduceți două baterii AAA (1,5 V) orientate astfel încât polaritatea lor să fie corectă. Glisați capacul bateriei înapoi în poziție.











- Imaginea poate varia în funcție de modelul respectiv al telecomenzii.

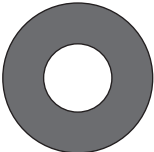

Cum se utilizează telecomanda

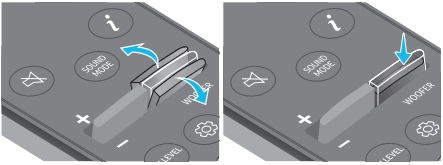

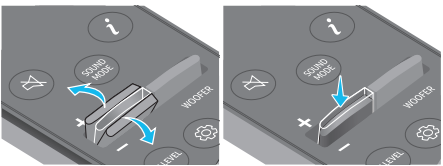

1	 Alimentare	<p>Pornește și oprește sistemul Soundbar.</p> <ul style="list-style-type: none"> • Funcția Oprire automată alimentare Unitatea se oprește automat în următoarele situații: <ul style="list-style-type: none"> • În modul D.IN / HDMI 1 / HDMI 2 / Wi-Fi / BT, dacă nu primește semnal audio timp de 18 minute.
2	 Sursă	<p>Apăsați pentru a selecta o sursă conectată la Soundbar.</p> <ul style="list-style-type: none"> • Feedback vocal pornit/oprit Puteți porni sau opri Feedbackul vocal. Mențineți apăsat pe butonul  (Sursă) de pe telecomandă timp de cel puțin 5 secunde, când dispozitivul Soundbar este oprit (mod Standby). De fiecare dată când schimbați setarea Feedback vocal, afișajul OLED va afișa „AUI OFF” (implicit) sau „AUI ON”.
3	 Bluetooth PAIR	<p>Comutați sistemul Soundbar la modul de asociere Bluetooth. Apăsați butonul și așteptați ecranul să apară „BT PAIRING” pentru a vă conecta la un dispozitiv Bluetooth nou.</p>
4	 Dezactivare sunet	<p>Apăsați butonul  (Dezactivare sunet) pentru a dezactiva sunetul. Apăsați-l din nou pentru a-l reactiva.</p>
5	 SOUND MODE	<p>Apăsând butonul, puteți selecta modul audio dorit, cum ar fi Surround, Game Pro, Standard, Adaptive Sound.</p> <ul style="list-style-type: none"> • Standard Redă sunetul original. • Surround Furnizează un sunet mai amplu decât cel standard. • Game Pro Furnizează un sunet stereoscopic pentru a vă cufunda în acțiune în timpul jocului. • Adaptive Sound Analizează conținutul în timp real și furnizează în mod automat un câmp acustic optim pe baza caracteristicilor conținutului.
6	 CH LEVEL	<p>Apăsând butonul, puteți regla volumul fiecărui difuzor, cum ar fi Centre level, Side level, Wide level, Front Top level, Rear level, Rear top level și Rear side level.</p> <ul style="list-style-type: none"> • Pentru a controla volumul fiecărui difuzor, selectați Centre level, Side level, Wide level sau Front Top level din Setări de sunet, apoi reglați volumul între -6 și +6 folosind butoanele Sus/Jos. • Dacă sunt conectate difuzoarele surround, selectați Rear level, Rear top level sau Rear side level, iar apoi utilizați butoanele Sus/Jos pentru a regla volumul între -6 și +6.

7	 <p>Control sunet</p>	<p>Apăsând butonul, puteți seta funcția audio, cum ar fi SpaceFit Sound, AVA, Voice enhance mode, Night mode, Sync, Surround speaker mode, Virtual. Elementul dorit poate fi ajustat folosind butoanele Sus/Jos.</p> <ul style="list-style-type: none"> • Voice enhance mode îmbunătățește audierea dialogurilor în filme și la televizor. • Night mode este optimizat pentru vizionarea în timpul nopții, având setările reglate pentru a reduce volumul, dar păstrând dialogul clar. • Țineți apăsat butonul  (Control sunet) timp de aproximativ 5 secunde pentru a regla sunetul pentru fiecare bandă de frecvență. Se pot selecta 150 Hz, 300 Hz, 600 Hz, 1,2 kHz, 2,5 kHz, 5 kHz și 10 kHz folosind butoanele Stânga/Dreapta, iar fiecare se poate regla la o setare între -6 și +6 prin intermediul butoanelor Sus/Jos. (Asigurați-vă că ați setat modul sunetului în „Standard”). • Dacă semnalul video de pe televizor și semnalul audio de la dispozitivul Soundbar nu sunt sincronizate, selectați Sync în Control sunet, iar apoi setați decalajul audio între 0 și 300 milisecunde cu ajutorul butoanelor Sus/Jos. • Opțiunea Sync este disponibilă numai pentru anumite funcții. • Setările disponibile pentru Surround speaker mode pot varia în funcție de specificațiile difuzoarelor surround compatibile (cu dispozitivul Soundbar). • Funcția difuzorului Virtual poate fi ON/OFF utilizând butoanele Sus/Jos.
8	 <p>Redare/Pauză</p>	<p>Puteți să redați sau să întrerupeți muzica apăsând butonul.</p>
9	 <p>Sus/Jos/Stânga/Dreapta</p>	 <p>Apăsați zonele indicate pentru a selecta Sus/Jos/Stânga/Dreapta.</p> <p>Apăsați Sus/Jos/Stânga/Dreapta pe buton pentru a selecta sau a seta funcții.</p> <ul style="list-style-type: none"> • Omiterea melodiilor Apăsați butonul Dreapta pentru a selecta fișierul muzical următor. Apăsați butonul Stânga pentru a selecta fișierul muzical anterior. • ID SET Folosiți această opțiune atunci când subwooferul sau difuzoarele surround nu sunt conectate sau necesită reconectare. Cât timp produsul este oprit, țineți apăsat butonul Sus timp de 5 secunde pentru a efectua ID SET. (Consultați pagina 11.)
10	 <p>Informații</p>	<p>Apăsați pentru a afișa informații despre funcția activă sau codecul disponibil. În modul BT, acesta afișează dispozitivul conectat (când asocierea este finalizată) sau „BT ready” (când asocierea este necesară).</p>
11	 <p>WOOFER LEVEL</p>	 <p>Apăsați butonul în sus sau în jos pentru a regla nivelul wooferului (basului).</p>
12	 <p>VOLUME</p>	 <p>Apăsați butonul în sus sau în jos pentru a regla volumul.</p> <ul style="list-style-type: none"> • Dezactivare sunet Apăsați butonul VOL pentru a dezactiva sunetul. Apăsați-l din nou pentru a-l reactiva.
13	 <p>TONE CONTROL</p>	<p>Apăsând butonul, puteți regla volumul sunetelor înalte sau joase. Elementul dorit poate fi ajustat folosind butoanele Sus/Jos. Această funcție este activată în modul sunetului, cu excepția modului Standard.</p> <ul style="list-style-type: none"> • Pentru a controla volumul sunetelor înalte sau joase, selectați TREBLE sau BASS din Setări sunet, apoi reglați volumul între -6 și +6 utilizând butoanele Sus/Jos. • După ce nivelul basului este modificat, nivelul wooferului trebuie, de asemenea, reglat corespunzător.

Active Voice Amplifier (AVA)

- Analizează zgomotul extern în timp real în timp ce dispozitivul Soundbar redă sunete, astfel încât sunetul vocilor să poată fi auzit întotdeauna clar.
- Datele nu sunt salvate în timpul analizei.

Folosirea Butoanelor ascuse (Butoane cu mai multe funcții)

Buton ascuns		Pagină de referință
Buton telecomandă	Funcție	
WOOFER (Sus)	Telecomandă TV activată/dezactivată (modul standby)	pagina 8
Sus	ID SET	pagina 11
 (Control sunet)	Egalizator cu 7 benzi	pagina 6
 (Sursă)	Feedback vocal pornit/oprit (mod Standby)	pagina 5

Specificații ieșire pentru diferitele moduri de efect ale sunetului

Efect	Intrare	Ieșire
		Cu subwoofer și difuzoare surround
Standard	2.0 canale	2.1 canale
	5.1 canale	5.1 canale/7.1 canale (DTS)
	7.1 canale	7.1 canale
	Dolby Atmos®, DTS:X	7.1.4 canale
Surround	2.0 canale	11.1.4 canale
	5.1 canale	11.1.4 canale
	7.1 canale	11.1.4 canale
	Dolby Atmos®, DTS:X	11.1.4 canale
Game Pro	2.0 canale	11.1.4 canale
	5.1 canale	11.1.4 canale
	7.1 canale	11.1.4 canale
	Dolby Atmos®, DTS:X	11.1.4 canale
Adaptive Sound	2.0 canale	11.1.4 canale
	5.1 canale	11.1.4 canale
	7.1 canale	11.1.4 canale
	Dolby Atmos®, DTS:X	11.1.4 canale

Difuzoarele Surround nu vor furniza sunet pe 2 canale de ieșire atunci când modul **Standard** este în curs de utilizare. Pentru a activa sunetul difuzoarelor surround, schimbați modul efectului în **Surround**.

Reglarea volumului dispozitivului Soundbar cu o telecomandă TV







Reglarea volumului sistemului Soundbar cu ajutorul telecomenzii televizorului.

- Această funcție poate fi utilizată doar cu telecomenzi IR. Telecomenzile cu Bluetooth (telecomenzi care necesită asociere) nu sunt acceptate.
- Pentru a utiliza această funcție, setați difuzoarele televizorului la **Difuzoare externe**.
- Producători care acceptă această funcție:
Samsung, VIZIO, LG, Sony, Sharp, PHILIPS, PANASONIC, TOSHIBA, Hisense, RCA

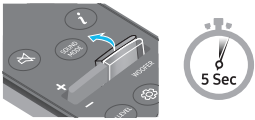
1. Opriți sistemul Soundbar.

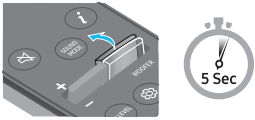
2. Apăsați în sus și țineți apăsat pe butonul **WOOFER** timp de 5 secunde.

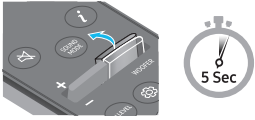
De fiecare dată când apăsați butonul **WOOFER** în sus și îl țineți apăsat timp de 5 secunde, modul va comuta în secvența: „OFF-TV REMOTE” (Modul implicit), „SAMSUNG-TV REMOTE”, „ALL-TV REMOTE”.

Buton telecomandă	Afișaj	Stare
	(Mod implicit) 	Dezactivați telecomanda televizorului.
		Activați telecomanda IR a unui televizor Samsung.
		Activați telecomanda IR a unui televizor terț.

04 CONECTAREA SISTEMULUI SOUNDBAR

Conectarea unităților la o sursă de alimentare

Utilizați cablul de alimentare pentru a conecta subwooferul, difuzoarele surround și dispozitivul Soundbar la o priză electrică în următoarea ordine:

- Pentru informații suplimentare despre puterea necesară și consum, consultați eticheta atașată produsului. (Etichetă: Partea din spate a unității principale Soundbar)

1. Conectați cablul de alimentare la subwoofer.

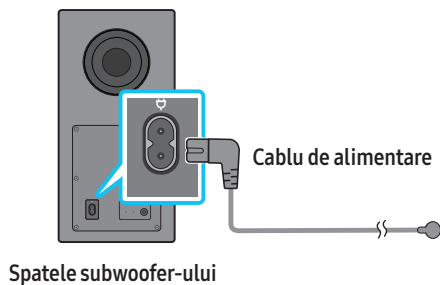

2. Conectați cablul de alimentare la difuzoarele surround din stânga și din dreapta.

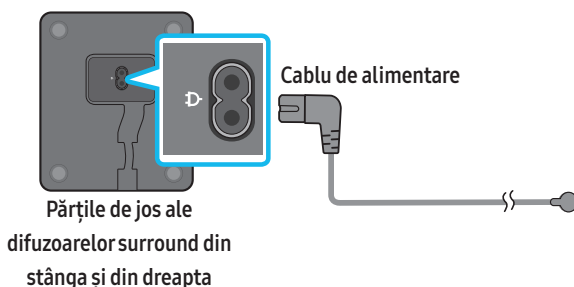

3. Conectați cablul de alimentare la dispozitivul Soundbar.

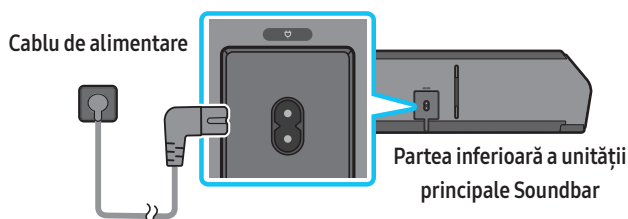

4. Conectați cablul de alimentare la dispozitivul Soundbar, la subwoofer și la difuzoarele surround. Subwooferul și difuzoarele surround sunt conectate automat în momentul în care este pornit dispozitivul Soundbar.

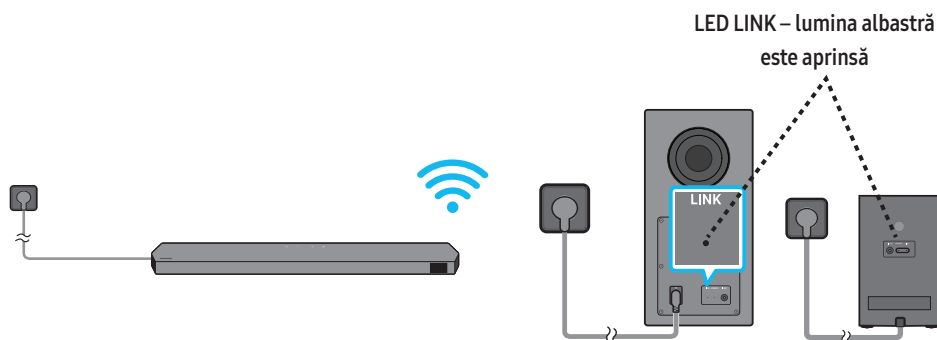

NOTĂ

- Înainte de a conecta dispozitivul Soundbar, conectați subwooferul și difuzoarele surround la alimentare. Subwooferul și difuzoarele surround vor fi conectate automat în momentul în care porniți dispozitivul Soundbar.
- Dacă deconectați și reconectați cablul de alimentare când produsul este pornit, sistemul Soundbar se activează automat.

Disponere recomandată a difuzoarelor

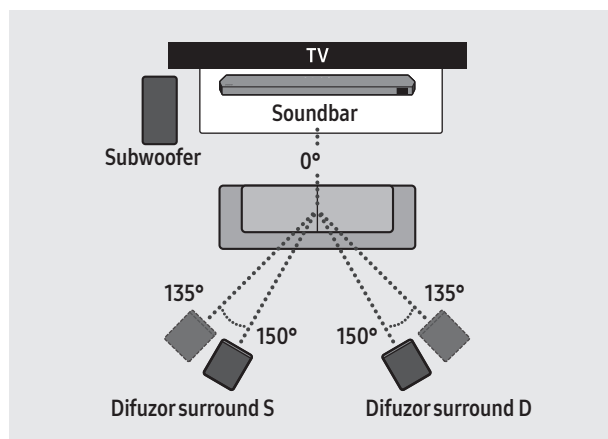

⚠ ATENȚIE

- Subwooferul și difuzoarele surround au încorporate antene de recepție wireless. Țineți aceste unități departe de apă și umiditate.
- Pentru o performanță maximă la ascultare, asigurați-vă că în zonele din jurul locului în care se află subwooferul și difuzoarele surround nu există obstacole.

Mod difuzor surround

Puteți beneficia de un sunet surround optim, în funcție de poziția difuzorului surround. Consultați ilustrația de mai jos pentru poziționarea difuzorului. Pentru a activa acest mod, selectați Modul difuzor surround utilizând telecomanda dispozitivului Soundbar.

(Control sunet) → Surround speaker → ▲ (Sus)/▼ (Jos) → Front / Rear

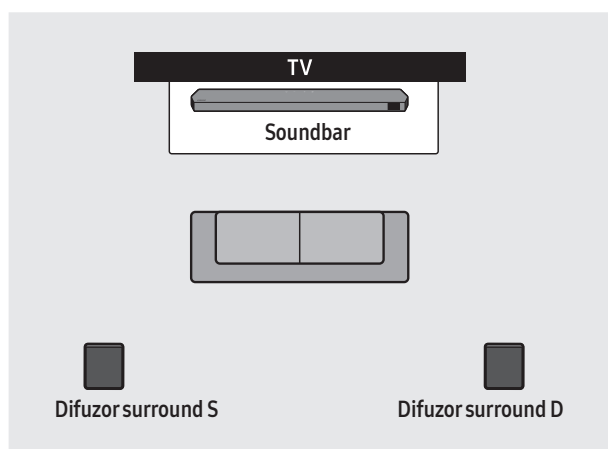

Poziționarea difuzorului din spate

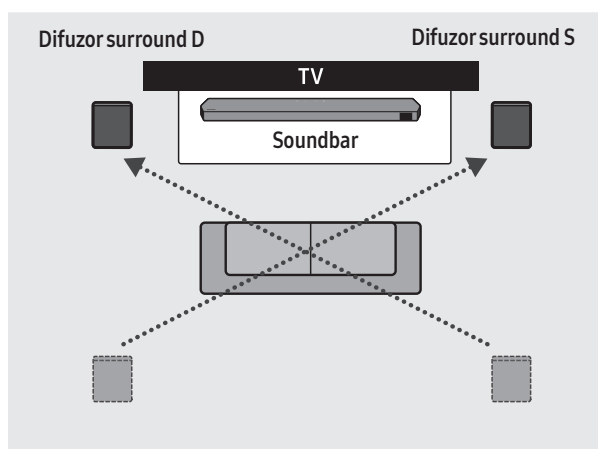

Poziționarea difuzorului din față

NOTĂ

- Acest mod este disponibil doar pentru modelele Soundbar, inclusiv pentru un anumit difuzor surround.
- În Modul difuzor față, poziționați difuzoarele din față spre dvs.
- Modul Surround speaker este activat în mod implicit.

Conectarea manuală a subwooferului și a difuzoarelor surround

Înainte de a realiza procedura de conectare manuală de mai jos:

- Verificați dacă ați conectat în mod corespunzător cablurile dispozitivului Soundbar și pe cele ale subwooferului și ale difuzoarelor surround.
- Asigurați-vă că sistemul Soundbar este oprit.

1. Oprțiți unitatea principală Soundbar.
2. Mențineți apăsat **ID SET** pe partea din spate a subwooferului și a difuzoarelor surround timp de cel puțin 5 secunde.
 - Indicatorul roșu din partea din spate a fiecărui difuzor se stinge și începe să se aprindă intermitent indicatorul albastru.

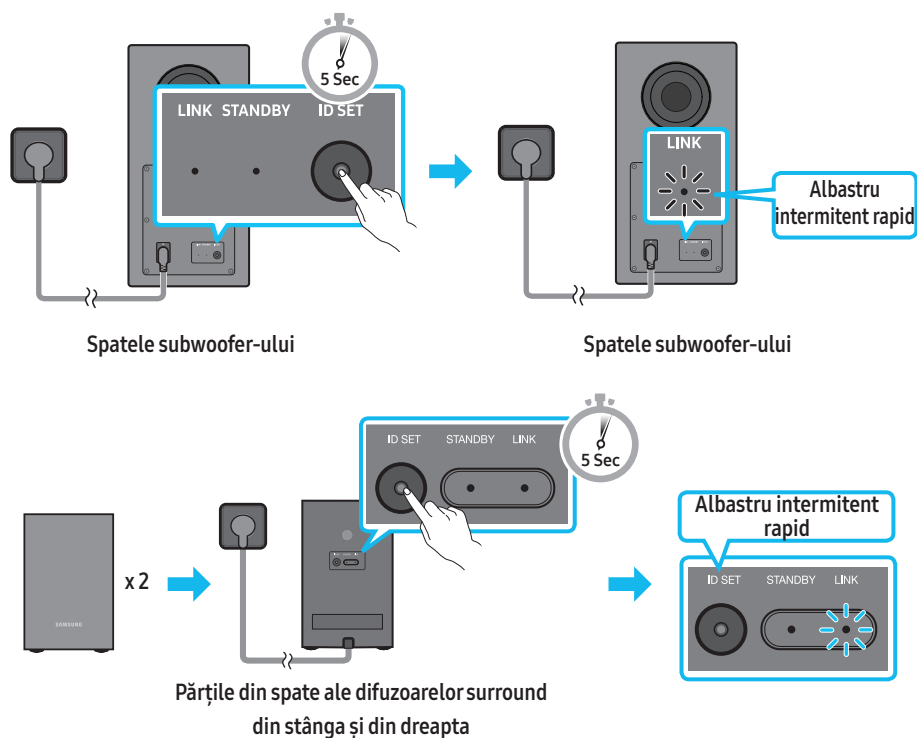

3. Apăsați butonul **Sus** de pe telecomandă timp de 5 secunde.
 - Mesajul **ID SET** apare pe afișajul dispozitivului Soundbar pentru o perioadă scurtă, apoi dispare.
 - Dispozitivul Soundbar se va activa în mod automat atunci când acțiunea **ID SET** este finalizată.

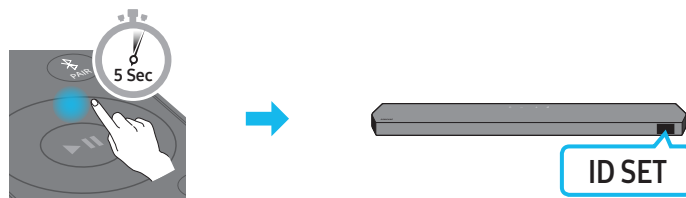



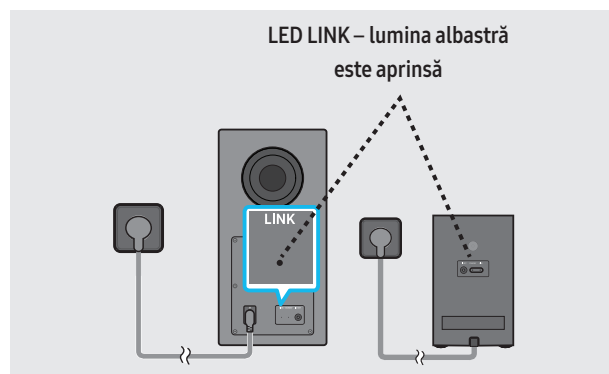



4. Verificați dacă indicatorul LINK LED luminează continuu albastru (conexiune finalizată).

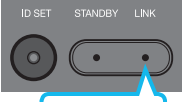

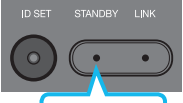
Atunci când se stabilește o conexiune între dispozitivul Soundbar, subwoofer și difuzoarele surround, indicatorul LED LINK nu mai luminează intermitent, ci se aprinde albastru continuu.

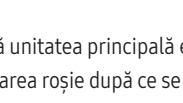
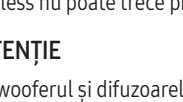
Luminile indicatoarelor LED de pe partea din spate a subwooferului și a difuzoarelor surround

LED	Stare	Descriere	Rezoluție
<p>Subwoofer</p>  <p>Albastru</p> <p>Difuzoare surround</p>  <p>Albastru</p>	Activat	Conectat cu succes (funcționare normală)	-
<p>Subwoofer</p>  <p>Albastru</p> <p>Difuzoare surround</p>  <p>Albastru</p>	Intermitent	Recuperarea conexiunii	Verificați dacă este conectat corect cablul de alimentare atașat la unitatea Soundbar principală sau așteptați aproximativ 5 minute. Dacă lumina intermitentă persistă, încercați să conectați manual subwooferul și difuzoarele surround. Consultați pagina 11.
<p>Subwoofer</p>  <p>Roșu</p> <p>Difuzoare surround</p>  <p>Roșu</p>	Activat	Standby (cu unitatea principală Soundbar oprită)	Verificați dacă este conectat corect cablul de alimentare atașat la unitatea Soundbar principală.
<p>Subwoofer</p>  <p>Roșu și albastru</p> <p>Difuzoare surround</p>  <p>Roșu și albastru</p>	Activat	Conexiune eșuată	Conectați din nou. Consultați instrucțiunile privind conectarea manuală de la pagina 11.
<p>Subwoofer</p>  <p>Roșu și albastru</p> <p>Difuzoare surround</p>  <p>Roșu și albastru</p>	Intermitent	Defecțiune	Consultați informațiile de contact ale Centrului de service Samsung din acest manual.

NOTĂ

- Dacă unitatea principală este oprită, subwooferul va intra în modul Standby, iar LED-ul STANDBY de pe partea din spate a subwooferului se va aprinde în culoarea roșie după ce se aprinde intermitent în culoarea albastră de câteva ori.
- Dacă folosiți un dispozitiv care utilizează aceeași frecvență ca dispozitivul Soundbar în apropierea acestuia, interferențele pot provoca întreruperi ale sunetului.
- Distanța maximă de transmisie a semnalului wireless al unității principale este de aproximativ 10 m, dar poate varia în funcție de mediul de operare. Dacă între unitatea principală și subwoofer se află un perete din beton armat sau un perete metalic, este posibil ca sistemul să nu funcționeze deloc, deoarece semnalul wireless nu poate trece prin metal.

⚠ ATENȚIE

- Subwooferul și difuzoarele surround au încorporate antene de recepție wireless. Țineți unitatea departe de apă și umiditate.
- Pentru o performanță maximă la ascultare, asigurați-vă că în zona din jurul locului în care se află subwooferul și difuzoarele surround nu există obstacole.

05 CONECTAREA LA UN TELEVIZOR

Conectarea unui TV care acceptă HDMI ARC (Audio Return Channel)

⚠ ATENȚIE

- Când sunt conectate atât cablul HDMI, cât și cablul optic, semnalul HDMI este primit primul.
- Pentru a conecta cablul HDMI între televizor și Soundbar, asigurați-vă că ați conectat terminalele marcate ARC. În caz contrar, este posibil ca sunetul televizorului să nu fie redat.
- Cablul recomandat este un **Premium High Speed HDMI Cable with Ethernet** certificat de HDMI.org.

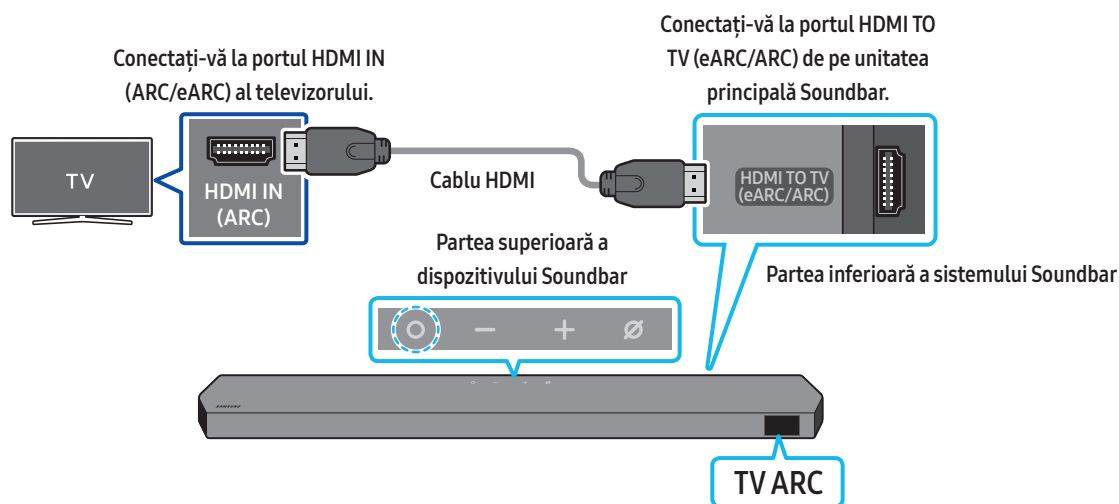

1. Cu sistemul Soundbar și televizorul oprite, conectați cablul HDMI, după cum este indicat în figură.
2. Porniți sistemul Soundbar și televizorul.
3. „TV ARC” apare pe afișajul unității principale Soundbar și acesta redă sunetul televizorului.
 - Când sunetul televizorului nu este redat, apăsați butonul **○ (Multifuncțional)** de pe partea superioară a dispozitivului Soundbar sau butonul **⏮ (Sursă)** de pe telecomandă pentru a selecta modul „D.IN”. Ecranul afișează „D.IN” și „TV ARC” succesiv și este redat sunetul televizorului.
 - Când conectați un televizor care acceptă funcția eARC, pe afișaj apare „eARC” și se aude sunetul.
 - Pentru conectarea cu eARC, funcția eARC din meniul TV trebuie setată la Activat. Pentru detalii despre setare, consultați manualul utilizatorului pentru televizor.
(de exemplu, televizor Samsung: Start (🏠) → Meniu → Setări (⚙) → Toate setările (⚙) → Sunet → Expert Settings → HDMI-eARC Mode (Auto))
 - Dacă „TV ARC” nu apare pe afișajul unității principale Soundbar, verificați dacă este conectat cablul HDMI la portul corect.
 - Utilizați butoanele de volum de pe telecomanda televizorului pentru a controla volumul sistemului Soundbar.

NOTĂ

- Când conectați un televizor care acceptă HDMI ARC (Audio Return Channel) la Soundbar cu un cablu HDMI, puteți transmite datele digitale video și audio fără a conecta un cablu optic separat.
- Vă recomandăm să folosiți un cablu HDMI fără ferită (coreless), dacă se poate. Dacă folosiți un cablu HDMI cu ferită (cored), folosiți unul al cărui diametru este mai mic de 14 mm.
- Această funcție nu este disponibilă în cazul în care cablul HDMI nu suportă ARC.
- Când semnalul audio dintr-o difuzare este codat cu Dolby Digital și „Digital Output Audio Format” (format audio digital de ieșire) de pe televizorul dvs. este setat la PCM, vă recomandăm să schimbați setarea la Dolby Digital. După ce modificați setarea televizorul dvs., veți avea o calitate mai bună a sunetului. (Meniul televizorului poate folosi cuvinte diferite pentru Dolby Digital și PCM în funcție de producător.)
- Protocoalele ARC/eARC sunt compatibile cu Dolby Atmos.
- Verificați dacă este compatibil conținutul cu Dolby Atmos®.

Conectarea cu un cablu optic

Lista de verificare înainte de conectare

- Când sunt conectate atât cablul HDMI, cât și cablul optic, semnalul HDMI este primit primul.
- Când utilizați un cablu optic și terminalele au capace, asigurați-vă că ați scos capacele.

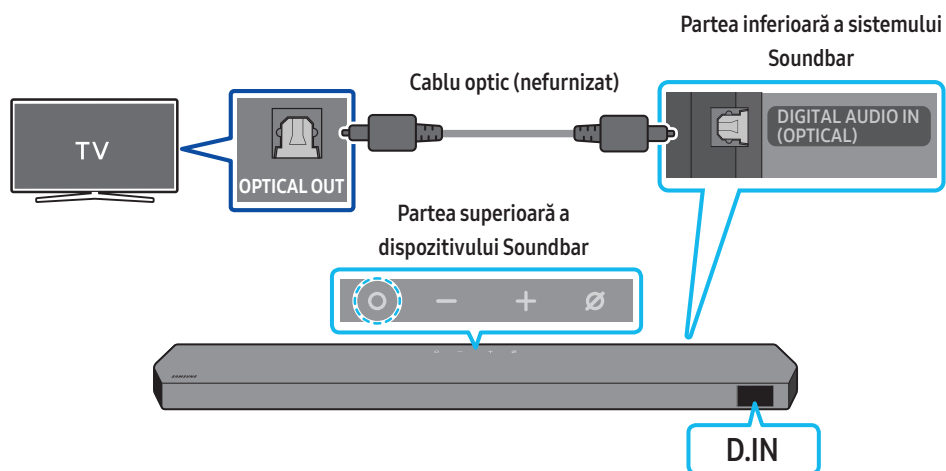

1. Cu televizorul și sistemul Soundbar oprite, conectați portul **DIGITAL AUDIO IN (OPTICAL)** de pe Soundbar și portul de ieșire OPTICAL de pe televizor cu cablul optic (nefurnizat), după cum este indicat în figură.
2. Porniți sistemul Soundbar și televizorul.
3. Apăsăți butonul **○ (Multifuncțional)** de pe partea superioară a dispozitivului Soundbar sau butonul **↔ (Sursă)** de pe telecomandă pentru a selecta modul „D.IN”.
4. Sunetul televizorului este redat prin Soundbar.

Conectarea prin Bluetooth

Când un televizor Samsung este conectat prin Bluetooth, puteți auzi sunetul stereo fără să vă faceți probleme de cabluri.

- Poate fi conectat un singur televizor Samsung.
- Poate fi conectat un televizor Samsung care acceptă Bluetooth. Verificați specificațiile televizorului dvs.

Prima conectare

1. Apăsați butonul **PAIR** de pe telecomanda dispozitivului Soundbar pentru a intra în modul „BT PAIRING”.

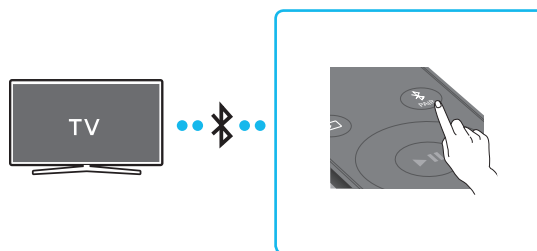

- (SAU) a. Apăsați butonul **○ (Multifuncțional)** de pe panoul superior, apoi selectați „BT”.
„BT” trece automat la „BT PAIRING” în câteva secunde sau la „BT READY” dacă există o înregistrare de conectare.

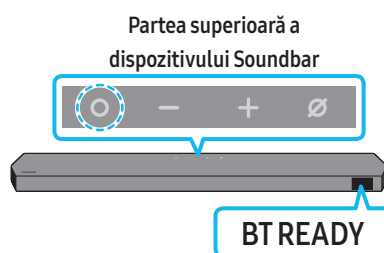

- b. Atunci când apare „BT READY”, țineți apăsat butonul **⊘ (Microfon pornit/oprit)** de pe panoul superior al dispozitivului Soundbar timp de peste 5 secunde pentru a afișa „BT PAIRING”.

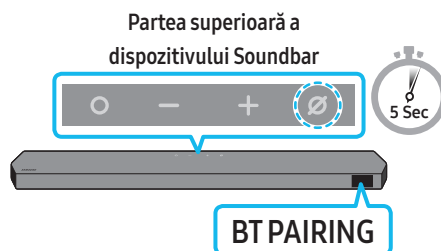

2. Selectați modul Bluetooth de pe televizorul Samsung.
(De exemplu, Start (⏏) → Meniu → Setări (⚙️) → Toate setările (⚙️) → Sunet → Ieșire sunet → Listă de difuzoare Bluetooth → Soundbar Q***C (Bluetooth))
3. Selectați „Soundbar Q***C” din lista care apare pe ecranul televizorului.
Un sistem Soundbar disponibil este indicat cu „Necesită asociere” sau „Asociat” în lista de dispozitive Bluetooth a televizorului. Pentru a conecta televizorul Samsung la sistemul Soundbar, selectați mesajul și apoi stabiliți o conexiune.
 - Când este conectat televizorul Samsung, [Nume televizor] → „BT” apare pe afișajul frontal al sistemului Soundbar.
4. Acum puteți auzi sunetul televizorului Samsung prin Soundbar.
 - După ce conectați sistemul Soundbar prima dată la televizorul Samsung, folosiți modul „BT READY” pentru reconectare.

În cazul în care dispozitivul nu se conectează

- Dacă aveți deja un dispozitiv Soundbar (de exemplu, Soundbar Q***C) în lista de difuzoare a televizorului Samsung, ștergeți-l.
- Apoi repetați pașii de la 1 la 3.

Deconectarea sistemului Soundbar de la televizorul Samsung

Apăsați butonul **○ (Multifuncțional)** din partea de sus a dispozitivului Soundbar sau butonul **↶ (Sursă)** de pe telecomandă pentru a selecta alt mod decât „BT”.

- Deconectarea durează câteva momente, deoarece televizorul Samsung trebuie să primească un răspuns de la Soundbar.
(Timpul necesar poate fi diferit, în funcție de modelul televizorului Samsung.)

Care este diferența dintre BT READY și BT PAIRING?

- **BT READY** : În acest mod, puteți reconecta orice televizor Samsung sau dispozitiv mobil conectat anterior.
- **BT PAIRING**: În acest mod, puteți conecta un dispozitiv nou la Soundbar.
(Apăsați butonul **PAIR** de pe telecomandă sau țineți apăsat butonul **⊘ (Microfon pornit/oprit)** de pe partea superioară a dispozitivului Soundbar timp de mai mult de 5 secunde în timp ce dispozitivul Soundbar este în modul „BT”.)

Note despre conexiunea Bluetooth

- Localizați un dispozitiv nou pe o rază de 1 metru pentru a-l conecta prin comunicare Bluetooth.
- Dacă vi se solicită codul PIN când conectați un dispozitiv Bluetooth, introduceți <0000>.
- Sistemul Soundbar se oprește automat după 18 minute în starea Ready (Pregătit).
- Este posibil ca sistemul Soundbar să nu efectueze căutarea Bluetooth sau să nu se conecteze corect în următoarele situații:
 - Dacă există un câmp electric puternic în jurul sistemului Soundbar.
 - Dacă mai multe dispozitive Bluetooth sunt asociate simultan cu sistemul Soundbar.
 - Dacă un dispozitiv Bluetooth este dezactivat, nu este la locul său sau nu funcționează corespunzător.
- Dispozitivele electronice pot provoca interferențe radio. Dispozitivele care generează unde electromagnetice trebuie ținute la distanță de unitatea principală Soundbar - de exemplu, cuptoarele cu microunde, dispozitivele LAN wireless etc.

Conectarea prin Wi-Fi

Lista de verificare înainte de conectare

- Conexiunea Wi-Fi este disponibilă doar pe televizoarele Samsung.
- Asigurați-vă că **routerul wireless (Wi-Fi)** este pornit și că **televizorul este conectat la router**.
- Televizorul și dispozitivul Soundbar trebuie să fie conectate la aceeași rețea wireless (Wi-Fi).
- Dacă routerul wireless (Wi-Fi) utilizează un canal DFS, nu veți putea să stabiliți o conexiune Wi-Fi între TV și dispozitivul Soundbar. Pentru detalii, contactați furnizorul dvs. de servicii de internet.
- Deoarece meniurile pot diferi, în funcție de anul de fabricație, consultați manualul televizorului.
- Pentru a conecta televizorul la dispozitivul Soundbar prin Wi-Fi, conectați mai întâi dispozitivul Soundbar la routerul wireless. Pentru detalii referitoare la modul de stabilire a conexiunii Wi-Fi, consultați pagina 23.

1. Pentru mai multe informații despre conectarea prin Wi-Fi a dispozitivului Soundbar, consultați pagina 23, „**Metoda 2. Conectarea prin Wi-Fi (rețea wireless)**”.
2. Schimbați sursa de intrare a televizorului la Soundbar din meniul Audio.
 - **Televizoare Samsung lansate în 2017 sau ulterior**
Start (🏠) → Meniu → Setări (⚙️) → Toate setările (⚙️) → Sunet → Ieșire sunet → Select Soundbar Q***C (Wi-Fi)

NOTĂ

Conexiunea Wi-Fi Dolby Atmos este disponibilă pentru unele modele de televizoare Samsung și dispozitive Soundbar.

Măsură de precauție: Sistemul Soundbar va reporni automat dacă activați/dezactivați funcția Wi-Fi.

Wi-Fi Metoda de dezactivare a portului	Apăsați butonul CH LEVEL de pe telecomanda dispozitivului Soundbar timp de 30 de secunde pentru a porni/opri conexiunea Wi-Fi.
Bluetooth Metoda de dezactivare a portului	Apăsați butonul TONE CONTROL de pe telecomanda dispozitivului Soundbar timp de 30 de secunde pentru a porni/opri conexiunea Bluetooth.

Utilizarea funcției Q-Symphony

- Atunci când dispozitivul Soundbar se conectează la un televizor Samsung care acceptă funcția Q-Symphony, puteți reda sunetul simultan prin dispozitivul Soundbar și televizor. Dacă utilizați funcția Q-Symphony, sunetul surround redat de televizor vă permite să vă bucurați de un efect de sunet surround mai bogat, mai tridimensional.
- Atunci când dispozitivul Soundbar este conectat, pe televizor apare meniul „TV+Soundbar”.
(Setări (⚙️) → Toate setările (⚙️) → Sunet → Leșire sunet)

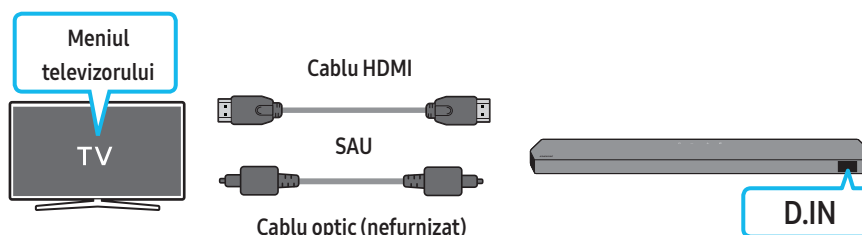

- Exemplu de meniu al televizorului: TV + [AV] numele de serie al dispozitivului Soundbar [HDMI]/TV + [AV] numele de serie al dispozitivului Soundbar (optic)



- Exemplu de meniu al televizorului: TV + [AV] Soundbar (numele de serie) (Wi-Fi)

NOTĂ

- Poate funcționa conform codecului acceptat de televizor.
- Această funcție este acceptată doar când este conectat cablul HDMI, cablul optic (nefurnizat) sau rețeaua Wi-Fi.
- Mesajul afișat poate fi diferit în funcție de modelul televizorului.
- Asigurați-vă că televizorul și dispozitivul Soundbar sunt conectate la același router wireless/aceeași frecvență.
- Această funcție este disponibilă pentru unele modele de televizoare Samsung și dispozitive Soundbar.

Utilizarea funcției SpaceFit Sound

Această funcție analizează spațiul de ascultare al utilizatorului cu microfonul dispozitivului Soundbar și oferă un sunet optim pentru spațiul respectiv. Optimizarea sunetului se efectuează automat.

Metoda 1. Conectarea prin sistemul Soundbar

Pentru a activa această funcție, porniți modul **SpaceFit Sound** de pe telecomanda dispozitivului Soundbar.

1. Apăsați butonul  (**Control sunet**) pentru a porni modul **SpaceFit Sound**.

Pe afișaj apare mesajul „SPACEFIT SOUND OFF”.

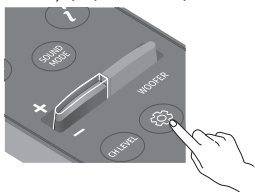

2. Apăsați butonul **Sus** de pe telecomandă pentru a porni **SpaceFit Sound**.

Pe afișaj apare mesajul „ON”.

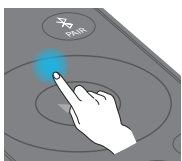

3. Apăsați butonul **Jos** de pe telecomandă pentru a opri **SpaceFit Sound**.

Pe afișaj apare mesajul „OFF”.

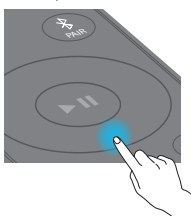

- Aceasta este disponibilă pentru toate modurile de sunet.

Metoda 2. Conectarea prin televizor

Pentru a activa această funcție, porniți modul Adaptive Sound+ din meniul televizorului Samsung.

(Start (🏠) → Meniu → Setări (⚙️) → Toate setările (⚙️) → General → Setări Mod inteligent → Adaptive Sound+)

- Modul sunetului dispozitivului Soundbar se va schimba automat în **Adaptive Sound+** dacă activați modul **Adaptive Sound+** pe TV.

NOTĂ

Această funcție este disponibilă când dispozitivul Soundbar se conectează la unele modele de televizoare Samsung.

06 CONECTAREA LA UN DISPOZITIV EXTERN

Metoda 1. Cum să vă conectați prin intermediul unui cablu HDMI (cu posibilitate de decodare și redare Dolby Atmos/DTS:X)

Lista de verificare înainte de conectare

- Dacă opțiunile pentru ieșire audio includ Audio secundar, asigurați-vă că Secondary Audio (Audio secundar) este setat la Dezactivat.
- Verificați dacă este compatibil conținutul cu Dolby Atmos®/DTS:X.

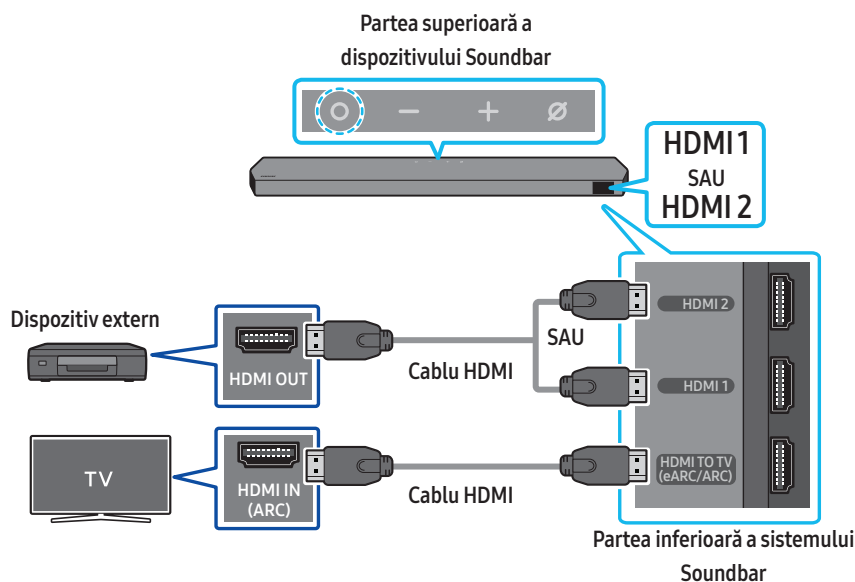

1. Utilizați un cablu HDMI pentru a conecta portul HDMI OUT la dispozitivul extern și portul HDMI la partea de jos a dispozitivului Soundbar.
2. Utilizați un cablu HDMI pentru a conecta portul HDMI IN la televizor și portul HDMI TO TV (eARC/ARC) la partea de jos a dispozitivului Soundbar.
3. Porniți dispozitivul Soundbar, televizorul și dispozitivul extern.
4. Apăsăți butonul **○ (Multifuncțional)** din partea de sus a dispozitivului Soundbar sau butonul **↵ (Sursă)** de pe telecomandă pentru a selecta modul „HDMI1” sau „HDMI 2”.
5. Dispozitivul Soundbar indică faptul că în prezent este selectat modul „HDMI1” sau „HDMI 2” și că dispozitivul Soundbar va începe să redea sunete.

NOTĂ

- **Atunci când utilizați Dolby Atmos®/DTS:X:** Dacă sursa de intrare este Dolby Atmos®/DTS:X, consultați „Specificații ieșire pentru diferitele moduri de efect ale sunetului” de la pagina 7
- Atunci când Dolby Atmos® este activat, pe ecranul din față apare „DOLBY ATMOS”.
- Atunci când DTS:X este activat, pe afișajul din partea de sus apare „DTS:X”.
- **Configurarea Dolby Atmos®/DTS:X pe playerul BD sau pe alt dispozitiv**
Deschideți opțiunile pentru ieșirea audio din meniul de setări pentru playerul BD sau un alt dispozitiv și asigurați-vă că este selectată opțiunea „Fără codificare” pentru Bitstream. De exemplu, pe un BD player Samsung, accesați Meniul acasă → Sunet → Ieșire digitală și apoi selectați Bitstream (neprocesat).

Specificație semnale UHD acceptate (3840 x 2160p)

Rată de cadre (cps)	Adâncime culoare	RGB 4:4:4	YCbCr 4:4:4	YCbCr 4:2:2	YCbCr 4:2:0
< 60	8 biți	0	0	0	0
	10 biți	-	-	0	0
	12 biți	-	-	0	0
120	8 biți	-	-	-	-
	10 biți	-	-	-	-

- Specificația acceptată poate varia în funcție de dispozitivul extern conectat sau de condițiile de utilizare.

Metoda 2. Conectarea cu un cablu optic

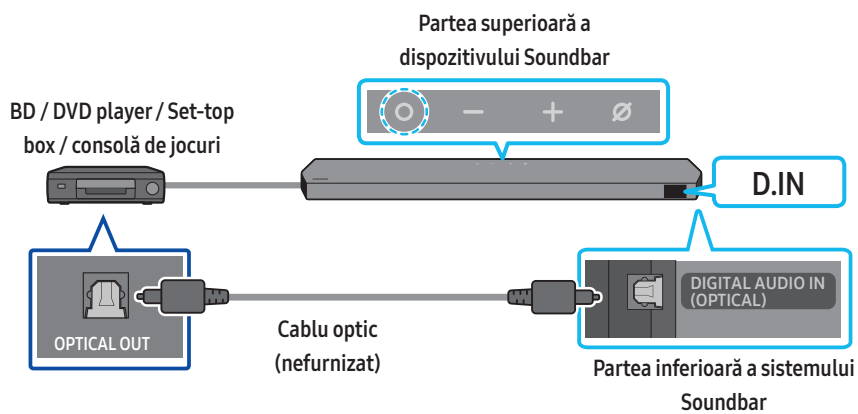

1. Folosiți un cablu optic (nefurnizat) pentru a conecta **DIGITAL AUDIO IN (OPTICAL)** de pe unitatea principală Soundbar și portul **OPTICAL OUT** de pe dispozitivul extern.
2. Porniți sistemul Soundbar și dispozitivul extern.
3. Pentru a selecta modul „**D.IN**”, apăsați **○ (Multifuncțional)** de pe partea superioară a dispozitivului Soundbar sau butonul **↔ (Sursă)** de pe telecomandă.
4. Sistemul dvs. Soundbar va reda sunete de pe dispozitivul extern.

07 CONECTAREA UNUI DISPOZITIV EXTERN

Metoda 1. Conectarea prin Bluetooth

Când un dispozitiv mobil este conectat prin Bluetooth, puteți auzi sunetul stereo fără să vă faceți probleme de cabluri.

- Când conectați un dispozitiv Bluetooth asociat cu sistemul Soundbar oprit, acesta pornește automat.

Prima conectare

- Când vă conectați la un dispozitiv Bluetooth nou, asigurați-vă că dispozitivul se află într-o rază de 1 metru.
1. Apăsați butonul **PAIR** de pe telecomanda dispozitivului Soundbar pentru a intra în modul „**BT PAIRING**”.

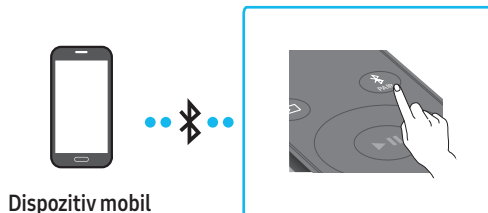

- (SAU) a. Apăsați butonul **○ (Multifuncțional)** de pe panoul superior, apoi selectați „**BT**”.
- „**BT**” trece automat la „**BT PAIRING**” în câteva secunde sau la „**BT READY**” dacă există o înregistrare de conectare.

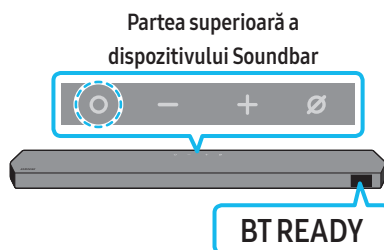

- b. Atunci când apare „**BT READY**”, țineți apăsat butonul **⊘ (Microfon pornit/oprit)** de pe panoul superior al dispozitivului Soundbar timp de peste 5 secunde pentru a afișa „**BT PAIRING**”.

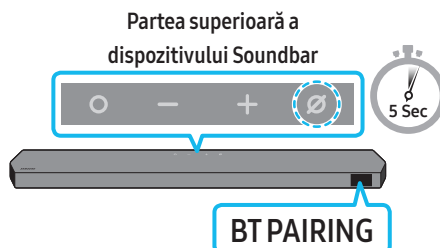

2. Pe dispozitivul dvs., selectați „**Soundbar Q***C**” din lista care apare.
 - Când sistemul Soundbar este conectat la dispozitivul Mobil, [**Nume dispozitiv mobil**] → „**BT**” apare pe afișajul din față.
3. Redați fișierele muzicale de pe dispozitivul conectat prin Bluetooth prin intermediul sistemului Soundbar.
 - După ce conectați sistemul Soundbar prima dată la dispozitivul mobil, folosiți modul „**BT READY**” pentru reconectare.

În cazul în care dispozitivul nu se conectează

- Dacă aveți deja un dispozitiv Soundbar (de exemplu, „**Soundbar Q***C**”) în lista de difuzoare a dispozitivului mobil, ștergeți-l.
- Repetați pașii 1 și 2.

Care este diferența dintre **BT READY** și **BT PAIRING**?

- **BT READY** : În acest mod, puteți reconecta orice televizor Samsung sau dispozitiv mobil conectat anterior.
- **BT PAIRING** : În acest mod, puteți conecta un dispozitiv nou la Soundbar.
(Apăsați butonul **PAIR** de pe telecomandă sau țineți apăsat butonul **⊘ (Microfon pornit/oprit)** de pe partea superioară a dispozitivului Soundbar timp de mai mult de 5 secunde în timp ce dispozitivul Soundbar este în modul „**BT**”.)

Note despre conexiunea Bluetooth

- Localizați un dispozitiv nou pe o rază de 1 metru pentru a-l conecta prin comunicare Bluetooth.
- Dacă vi se solicită codul PIN când conectați un dispozitiv Bluetooth, introduceți <0000>.
- Sistemul Soundbar se oprește automat după 18 minute în starea Ready (Pregătit).
- Este posibil ca sistemul Soundbar să nu efectueze căutarea Bluetooth sau să nu se conecteze corect în următoarele situații:
 - Dacă există un câmp electric puternic în jurul sistemului Soundbar.
 - Dacă mai multe dispozitive Bluetooth sunt asociate simultan cu sistemul Soundbar.
 - Dacă un dispozitiv Bluetooth este dezactivat, nu este la locul său sau nu funcționează corespunzător.
- Dispozitivele electronice pot provoca interferențe radio. Dispozitivele care generează unde electromagnetice trebuie ținute la distanță de unitatea principală Soundbar - de exemplu, cuptoarele cu microunde, dispozitivele LAN wireless etc.
- Dispozitivul Soundbar acceptă datele SBC (44,1 kHz, 48 kHz).
- Conectați numai la un dispozitiv Bluetooth care acceptă funcția A2DP (AV).
- Nu puteți conecta dispozitivul Soundbar la un dispozitiv Bluetooth care acceptă numai funcția HF (Hands Free – Mâini libere).
- Atunci când conectați dispozitivul Soundbar la un dispozitiv Bluetooth, așezați-le cât mai aproape unul de celălalt.
- Cu cât dispozitivul Soundbar și dispozitivul Bluetooth sunt mai departe unul de celălalt, cu atât mai slabă va deveni calitatea sunetului. Conexiunea Bluetooth se poate întrerupe atunci când dispozitivele nu se află în aria de acoperire.
- Este posibil să observați o funcționare defectuoasă a conexiunii Bluetooth în zonele cu recepție slabă.
- Este posibil ca un dispozitiv Bluetooth să funcționeze distorsionat sau incorect în următoarele condiții:
 - Atunci când corpul se află în contact cu un emițător-receptor de semnal de pe dispozitivul Bluetooth sau de pe Soundbar
 - În colțuri sau atunci când există un obstacol în apropiere, cum ar fi un perete sau un perete despărțitor, unde se pot produce fluctuații de alimentare.
 - Atunci când este expus la interferențe radio de la alte produse care funcționează pe aceeași gamă de frecvențe, cum ar fi echipamentele medicale, cuptoarele cu microunde și dispozitivele LAN wireless.
 - Obstacolele, cum ar fi ușile și pereții, pot afecta calitatea sunetelor chiar și atunci când dispozitivele se află în raza de acoperire.
- Rețineți că dispozitivul Soundbar nu poate fi asociat cu alte dispozitive Bluetooth atunci când folosește opțiunea Bluetooth.
- Acest dispozitiv wireless poate provoca interferențe electrice în timpul funcționării.

Deconectarea dispozitivului Soundbar de la dispozitivul Bluetooth

Puteți deconecta dispozitivul Soundbar de la dispozitivul Bluetooth. Pentru instrucțiuni, consultați manualul utilizatorului pentru dispozitivul Bluetooth.

- Dispozitivul Soundbar va fi deconectat.
- Atunci când dispozitivul Soundbar este deconectat de la dispozitivul Bluetooth, pe ecranul frontal al dispozitivului Soundbar va apărea „BT DISCONNECTED”.

Deconectarea unității Soundbar de la dispozitivul Bluetooth

Apăsați butonul **○ (Multifuncțional)** din partea de sus a dispozitivului Soundbar sau butonul **⇒ (Sursă)** de pe telecomandă pentru a selecta modul „BT”.

- Deconectarea durează câteva momente, deoarece dispozitivul Bluetooth trebuie să primească un răspuns de la Soundbar. (Deconectarea poate fi diferită, în funcție de modelul dispozitivului Bluetooth)
- Atunci când dispozitivul Soundbar este deconectat de la dispozitivul Bluetooth, pe ecranul frontal al dispozitivului Soundbar va apărea „BT DISCONNECTED”.

Metoda 2. Conectarea prin Wi-Fi (rețea wireless)

Pentru a conecta sistemul Soundbar la un dispozitiv mobil printr-o rețea wireless (Wi-Fi), este necesară aplicația **SmartThings**.

Prima conectare

1. Instalați și lansați aplicația **SmartThings** pe dispozitivul mobil (smartphone sau tabletă).
2. Pe aplicație, urmați instrucțiunile de pe ecran pentru a adăuga sistemul Soundbar.
 - Este posibil ca meniul pop-up automat (cea de-a doua captură de ecran de mai jos) să nu fie disponibil pe unele dispozitive. Dacă nu apare fereastra pop-up, apăsați „+” pe ecranul **Home**. Sistemul Soundbar este adăugat la aplicație.
 - Ilustrația de mai sus poate varia în funcție de versiunea aplicației.

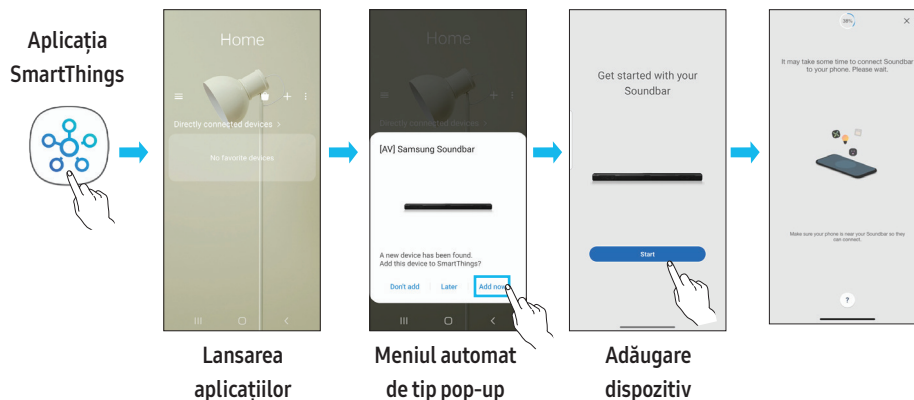

Utilizarea SmartThings Hub

- Puteți utiliza funcția **SmartThings Hub** a sistemului Soundbar pentru a conecta dispozitive IoT (becuri, prize, senzori etc.) care necesită **SmartThings Hub**.
- Pentru a utiliza funcția **SmartThings Hub**, trebuie să înregistrați sistemul Soundbar în aplicația **SmartThings**.

Înregistrarea unui dispozitiv IoT în aplicația SmartThings

1. Adăugați sistemul Soundbar în aplicația **SmartThings** conform instrucțiunilor din secțiunea „Metoda 2. Conectarea prin Wi-Fi (rețea wireless) > Prima conectare”.
2. Atingeți cardul dispozitivului Soundbar.
3. Atingeți **SmartThings Hub** din partea de jos a ecranului.
4. Atingeți **Using SmartThings Hub**, apoi atingeți **Set up** pentru a activa funcția **SmartThings Hub**.
 - Când se activează funcția **SmartThings Hub**, **unset** modificările pentru a **using**.
 - Cardul dispozitivului **SmartThings Hub** va apărea lângă cardul dispozitivului Soundbar.
5. De pe ecranul **Home**, atingeți „+” pentru a adăuga un dispozitiv IoT.
 - În aplicație va apărea cardul unui dispozitiv IoT, dacă ați adăugat cu succes un dispozitiv IoT.
 - Dacă deconectați sistemul Soundbar, dispozitivele conectate prin **SmartThings Hub** se pot deconecta. Trebuie să conectați din nou dispozitivele care s-au deconectat.

Ștergerea SmartThings Hub din aplicația SmartThings

1. Din ecranul dispozitivelor, atingeți cardul dispozitivului Soundbar.
2. Atingeți **SmartThings Hub** din partea de jos a ecranului.
3. Atingeți **Removing SmartThings Hub**, pentru a dezactiva funcția **SmartThings Hub**.
 - Când se dezactivează funcția **SmartThings Hub**, **using** modificările pentru a **unset**.

Conectarea prin Apple AirPlay 2

- Este posibil ca această funcție să nu fie disponibilă în unele țări.
- Acest dispozitiv Soundbar Samsung acceptă AirPlay 2 și necesită sistemul de operare iOS 13.4 sau o versiune ulterioară.

Cu AirPlay 2, puteți difuza muzică, podcasturi și alte fișiere audio de pe dispozitivele Apple pe sistemul Samsung Soundbar.

- Pentru a activa AirPlay2 cu sistemul Soundbar, trebuie mai întâi să înregistrați dispozitivul cu Smart Things, acceptând termenii și condițiile aplicației.
- Asigurați-vă că dispozitivul Soundbar este pornit și conectat la aceeași rețea Wi-Fi cu cea a dispozitivului Apple.
- Selectați  dintr-o aplicație care acceptă AirPlay sau din Centrul de control al dispozitivului iPhone, iPad sau Mac.
- Pentru a reda sunetul dorit, selectați Soundbar din lista dispozitivelor disponibile.

Utilizarea funcției Tap Sound

Atingeți sistemul Soundbar cu dispozitivul dvs. mobil pentru a reda sonorul conținutului de pe dispozitivul mobil prin Soundbar.

- Este posibil ca această funcție să nu fie acceptată, în funcție de dispozitivul mobil.
- Această funcție este compatibilă cu dispozitive mobile Samsung cu Android 8.1 sau o versiune ulterioară.

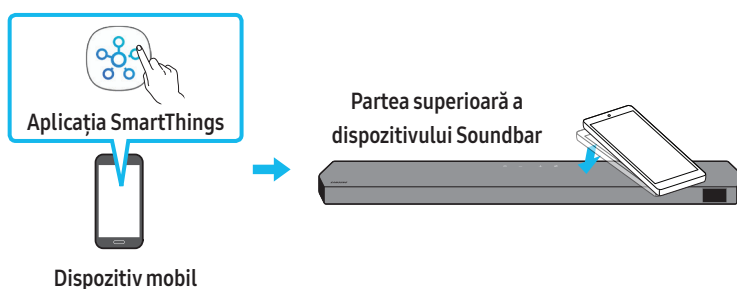

1. Porniți funcția **Tap Sound** pe dispozitivul dvs. mobil.
 - Pentru detalii despre modul în care puteți activa funcția, consultați „**Setarea funcției Tap Sound**” de mai jos.
2. Atingeți sistemul Soundbar cu dispozitivul mobil. Selectați „**Start now**” din fereastra de mesaj afișată. O conexiune este stabilită între dispozitivul mobil și sistemul Soundbar prin intermediul Bluetooth.
3. Redați sonorul conținutului de pe dispozitivul mobil prin Soundbar.
 - Această funcție conectează un dispozitiv mobil la Soundbar prin intermediul Bluetooth, prin detectarea vibrației care apare când dispozitivul atinge Soundbar.
 - Asigurați-vă că dispozitivul mobil nu atinge un colț ascuțit al sistemului Soundbar. Sistemul Soundbar sau dispozitivul mobil poate fi zgâriat sau deteriorat.
 - Vă recomandăm să protejați dispozitivul mobil cu o husă. Atingeți ușor suprafața extinsă din partea superioară a sistemului Soundbar, fără a folosi forță excesivă.
 - Pentru a utiliza această funcție, actualizați aplicația **SmartThings** la cea mai recentă versiune. Este posibil ca funcția să nu fie acceptată, în funcție de versiunea aplicației.

Setarea funcției Tap Sound

Utilizați aplicația **SmartThings** pentru a porni funcția **Tap View, Tap Sound**.

1. Pe dispozitivul mobil, rulați aplicația **SmartThings**.
2. Selectați (☰ → ⚙️) pe ecranul aplicației **SmartThings** afișat pe dispozitivul mobil.
3. Setați „**Tap View, Tap Sound**” la Pornit pentru a permite funcției să funcționeze când un dispozitiv mobil este apropiat de Soundbar. Funcția este pornită.

NOTĂ

- Când dispozitivul mobil este în modul de economisire a energiei, funcția **Tap Sound** nu funcționează.
- Funcția **Tap Sound** ar putea să nu funcționeze dacă există dispozitive în apropiere de sistemul Soundbar care cauzează interferențe radio, precum alte dispozitive electrice. Asigurați-vă că dispozitivele care pot cauza interferențe radio sunt plasate la o distanță suficientă de sistemul Soundbar.

08 MONTAREA SUPORTULUI DE PERETE

Măsuri de siguranță privind instalarea

- Instalați numai pe un perete vertical.
- Evitați montarea într-un loc expus la umiditate sau temperaturi ridicate.
- Verificați rezistența peretelui și dacă acesta este suficient de rezistent pentru a susține greutatea produsului. În caz contrar, ranforțați-l sau montați sistemul pe un alt perete.
- Achiziționați și utilizați șuruburi și dibluri adecvate pentru peretele pe care montați sistemul (gips-carton, metal, lemn, etc.). Dacă este posibil, fixați șuruburile de montare în grinzi.
- Achiziționați șuruburi pentru montarea pe perete corespunzătoare pentru tipul și grosimea peretelui pe care doriți să montați dispozitivul Soundbar.
 - Diametru: M5
 - Lungime: 35 mm sau mai lung, recomandat.
- Conectați cablurile de la unitate la dispozitivele externe înainte de a monta dispozitivul Soundbar pe perete.
- Opriti echipamentul și scoateți-l din priză înainte de instalare. În caz contrar, există risc de electrocutare.

Componente pentru montarea pe perete

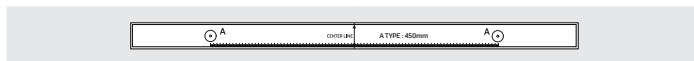

Ghid pentru suportul de perete

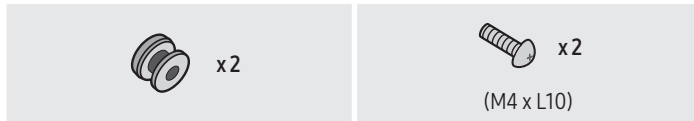

Șurub suport

Șurub



Suport de fixare pe perete

1. Plasați **Ghid pentru suportul de perete** pe suprafața peretelui.
 - **Ghid pentru suportul de perete** trebuie să fie uniform.
 - Dacă televizorul dvs. este montat pe perete, instalați dispozitivul Soundbar la cel puțin 5 cm sub televizor.

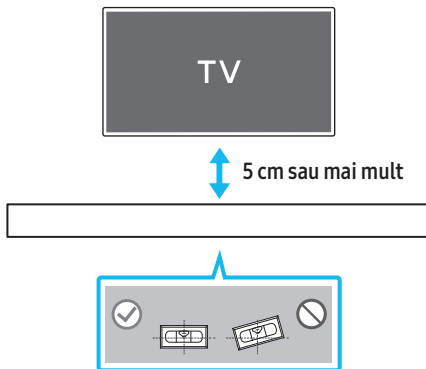

2. Aliniați **Linia centrală a ghidajului de montare pe perete** cu centrul televizorului (dacă montați dispozitivul Soundbar sub televizor), apoi fixați **Ghid pentru suportul de perete** pe perete utilizând bandă adezivă.
 - Dacă nu montați sub un televizor, așezați **linia centrală** în centrul zonei de instalare.

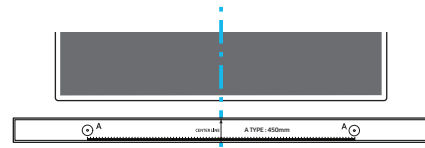

Linie centrală

3. Introduceți vârful unui stilou sau al unui creion ascuțit prin centrul imaginilor **TIPA** la fiecare capăt al ghidajului pentru a marca găurile pentru șuruburile de susținere, apoi scoateți **Ghid pentru suportul de perete**.

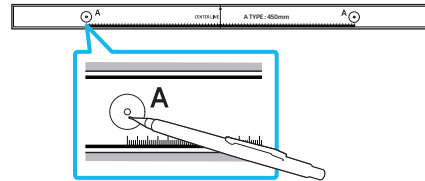

4. Utilizând un burghiu de dimensiune corespunzătoare, realizați o gaură în perete în dreptul fiecărei marcaji.
 - Dacă marcajele nu corespund cu pozițiile bolțurilor, asigurați-vă că introduceți ancorele sau diblurile Molly corespunzătoare în găuri înainte de a introduce șuruburile de susținere. Dacă utilizați ancore sau dibluri Molly, asigurați-vă că găurile pe care le realizați sunt suficient de mari pentru ancorele sau diblurile Molly utilizate.
5. Împingeți un șurub (nefurnizat) prin fiecare **Șurub suport**, apoi înșurubați bine fiecare șurub în câte o gaură pentru șurubul de susținere.

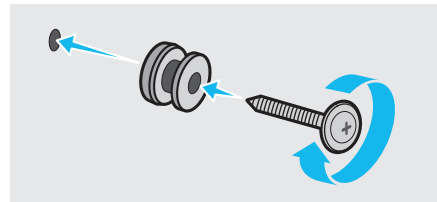

6. Instalați **2 Suporturi de fixare pe perete** având orientarea corectă pe partea inferioară a dispozitivului Soundbar utilizând **2 șuruburi**.

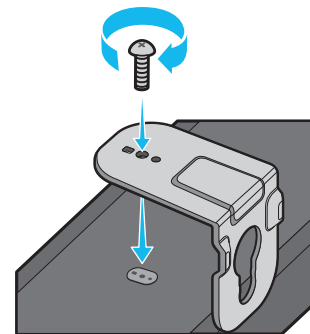

- La montare, asigurați-vă că piesele de susținere ale **suporturilor de fixare pe perete** se află în spatele dispozitivului Soundbar.

Spate Soundbar



Dreapta Soundbar

7. Instalați dispozitivul Soundbar cu **suporturile de fixare pe perete** atașate, suspendând **suporturile de fixare pe perete** de **șuruburile de fixare** de pe perete.

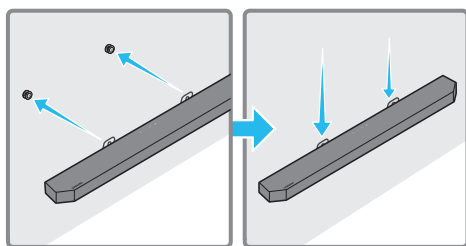

8. Glišați dispozitivul Soundbar în jos, după cum puteți vedea mai jos, astfel încât **suporturile de fixare pe perete** să se sprijine în siguranță pe **șuruburile de fixare**.

- Inșerați **șuruburile de fixare** în partea lată (de jos) a **suporturilor de montare pe perete**, apoi glišați **suporturile de fixare pe perete** în jos, astfel încât **suporturile de fixare pe perete** să se sprijine în siguranță pe **șuruburile de fixare**.

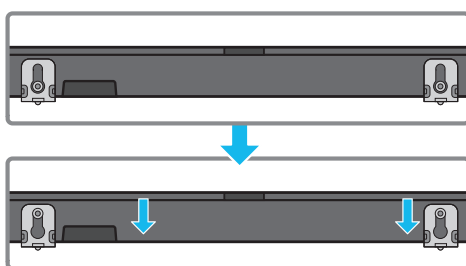

Instalarea difuzoarelor surround pe un perete

Puteți achiziționa suporturi de perete separat, pentru a instala difuzoarele surround pe un perete.

Suporturile de perete nu sunt comercializate de Samsung Electronics.

Note pentru instalarea difuzoarelor surround pe perete

- Suporturile de perete pentru difuzoarele surround trebuie să poată susține peste 8,0 kg.
- Dimensiune orificiu: 1/4 – 20 bușă filetată UNC
 - Șurub standard: 6,35 mm \varnothing , pas de 1,27 mm
 - Lungime: Lung de 18 mm
 - Cantitate: Stânga 1 buc./dreapta 1 buc.

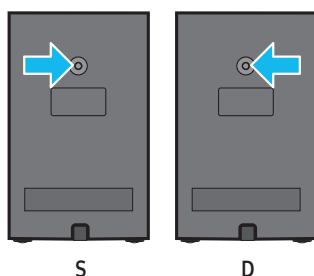

- Înainte de a instala suporturile de montare pe perete, verificați rezistența peretelui. Dacă peretele nu este suficient de rezistent, consolidați-l înainte de a instala suporturile și difuzoarele pe perete.
- Compania Samsung nu este răspunzătoare pentru avarierea produsului din cauza instalării neadecvate a produsului.
- Aveți grijă să nu instalați difuzoarele orizontal sau cu susul în jos.

09 INSTALAREA SISTEMULUI SOUNDBAR ÎN FAȚA TELEVIZORULUI

Componentă

 x 4

Talpă de cauciuc

Pentru a-l instala, atașați **Talpă de cauciuc** în partea de jos a sistemului Soundbar înainte să îl poziționați deasupra suportului de televizor. Asigurați-vă că atașați **Talpă de cauciuc**, astfel încât să nu iasă în afara marginilor suportului TV. Consultați figura de mai jos.

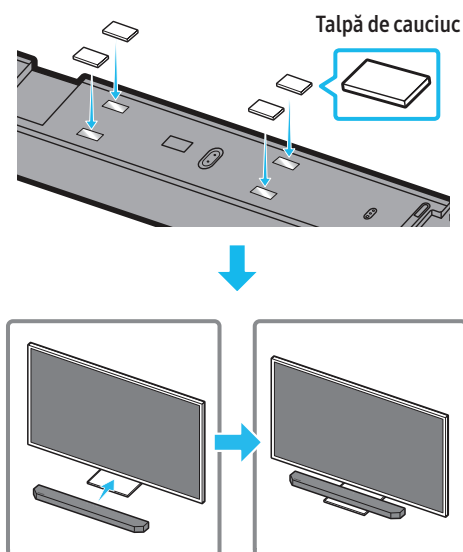

Plasați sistemul Soundbar pe un suport de televizor.

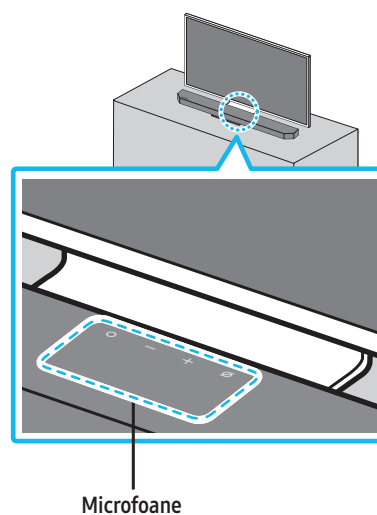

Microfoane

Așa cum este prezentat în imagine, aliniați centrul sistemului Soundbar cu centrul televizorului, apoi plasați cu atenție sistemul Soundbar pe suportul de televizor.

În acest moment, așezați microfoanele în fața suportului, astfel încât să nu existe nicio interferență cu recunoașterea vocii.

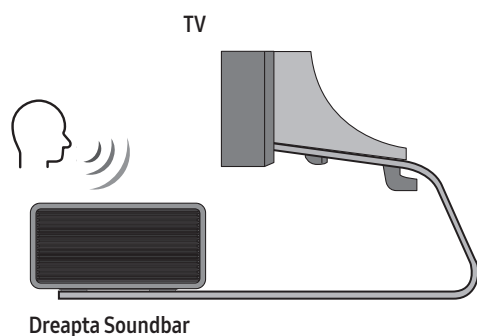

NOTĂ

- Asigurați-vă că dispozitivul Soundbar este amplasat pe o suprafață plană și solidă.
- Un spațiu insuficient față de televizor poate provoca probleme de natură acustică și la nivelul recunoașterii vocii.
- Imaginea de mai sus poate varia în funcție de modelul respectiv.
- Pentru performanțe optime ale microfoanelor, poziționați sistemul Soundbar la o distanță de cel puțin 2 cm față de panoul televizorului.

10 ACTUALIZARE SOFTWARE

Actualizare automată

Când sistemul Soundbar este conectat la Internet, actualizările software au loc atunci când acesta este oprit.

- Pentru a utiliza funcția de actualizare automată, sistemul Soundbar trebuie să fie conectat la internet.

Conexiunea Wi-Fi la Soundbar va fi întreruptă în cazul în care cablul de alimentare al sistemului Soundbar este deconectat sau alimentarea este întreruptă. Dacă alimentarea este întreruptă, când revine sau reconectați cablul de alimentare, porniți sistemul Soundbar și apoi reconectați-l la internet.

Actualizare USB

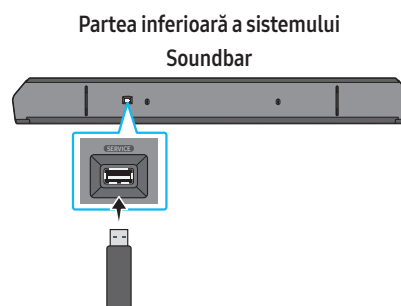

Samsung poate oferi actualizări pentru firmware-ul sistemului Soundbar pe viitor.

Când este disponibilă o actualizare, puteți actualiza sistemul Soundbar conectând unitatea USB ce conține actualizarea de firmware în portul **SERVICE** de pe Soundbar.

1. Accesați site-ul web Samsung (www.samsung.com) → căutați denumirea modelului din opțiunea de meniu asistență clienți.
 - Pentru mai multe informații despre actualizare, consultați Ghidul de upgrade.
2. Descărcați fișierul de upgrade (de tip USB).
3. Dezarhivați fișierul pentru a crea un folder cu numele fișierului.
4. Stocați folderul creat pe un USB și apoi conectați-l la sistemul Soundbar.
5. Porniți sistemul Soundbar. Produsul este actualizat în 3 minute, afișându-se mesajul, „**UPDATE**”.
 - Pe durata actualizării, nu îl închideți și nu scoateți USB-ul.
 - Dacă pe ecran nu apare „**UPDATE**”, scoateți cablul de alimentare din dispozitivul Soundbar, apoi reconectați-l.
 - Dacă este instalată cea mai recentă versiune, nu se efectuează nicio actualizare.
 - În funcție de tipul de USB, este posibil ca actualizarea să nu fie acceptată.

Inițializare

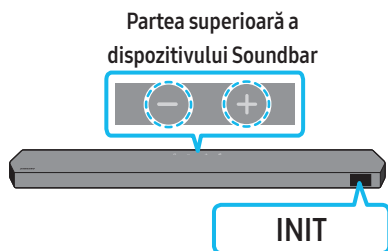

Cu dispozitivul Soundbar pornit, apăsați simultan butoanele **- + (Volum)** de pe carcasa dispozitivului timp de cel puțin 5 secunde. Pe ecran apare „INIT” și dispozitivul Soundbar este inițializat.

⚠ ATENȚIE

- Toate setările dispozitivului Soundbar sunt inițializate. Asigurați-vă că efectuați acest lucru numai atunci când este necesară inițializarea.

11 DEPANARE

Înainte de a solicita asistență, verificați următoarele.

Dispozitivul Soundbar nu pornește.

- Verificați dacă cablul de alimentare al sistemului Soundbar este corect introdus în priză.

Dispozitivul Soundbar nu funcționează corect.

- După ce scoateți cablul de alimentare, introduceți-l din nou.
- Opriți și reporniți dispozitivul extern și încercați din nou.
- Dacă nu primește semnal, dispozitivul Soundbar se oprește automat după o anumită perioadă de timp. Porniți alimentarea. (Consultați pagina 5.)

Telecomanda nu funcționează

- Îndreptați telecomanda direct către dispozitivul Soundbar.
- Înlocuiți bateriile cu unele noi.

Indicatorul Soundbar luminează constant în roșu.

- Microfonul este oprit.
Porniți microfonul. (Consultați pagina 4.)

Sunetul nu este redat prin dispozitivul Soundbar.

- Volumul de pe Soundbar este prea mic sau dezactivat. Reglați volumul.
- Când este conectat un dispozitiv extern (STB, dispozitiv Bluetooth, dispozitiv mobil etc.), reglați volumul dispozitivului extern.
- Pentru redarea sunetului televizorului, selectați sistemul Soundbar. (Televizor Samsung: Start (🏠) → Meniu → Setări (⚙) → Toate setările (⚙) → Sunet → Leșire sunet → Select Soundbar)
- Conectarea cablului la sistemul Soundbar poate fi imperfectă. Scoateți cablul și conectați din nou.
- Scoateți cablul de alimentare în întregime, reconectați-l și porniți alimentarea.
- Inițializați produsul și reîncercați. (Consultați pagina 28.)

Sunetul nu este redat din subwoofer sau din difuzoarele surround.

- Verificați dacă indicatorul LED de pe partea din spate a subwooferului și a difuzoarelor surround este aprins în culoarea albastră. Dacă indicatorul luminează intermitent în culoarea albastră sau dacă se aprinde cel roșu, reconectați dispozitivul Soundbar, subwooferul și difuzoarele surround. (Consultați pagina 11.)
- Vă puteți confrunta cu o problemă dacă există un obstacol între sistemul Soundbar și subwoofer. Mai multe dispozitive într-o zonă ferită de obstacole.
- Alte dispozitive care transmit semnale de frecvență radio în apropiere pot întrerupe conexiunea.
Țineți boxa departe de astfel de dispozitive.
- Scoateți și reconectați ștecărul.

În cazul în care sunetul de la subwoofer și de la difuzoarele surround prezintă perturbații, întârzieri sau zgomot

- Dacă există obiecte amplasate între dispozitivul Soundbar și difuzorul subwoofer, acestea pot crea o problemă. Repoziționați-le în locații fără astfel de obiecte.
- Dacă subwooferul și difuzoarele surround se află departe de dispozitivul Soundbar, pot apărea perturbații sau întârzieri. Amplasați-le în apropierea dispozitivului Soundbar.
- Dacă dispozitivul Soundbar este amplasat în apropierea unui instrument sau a unui dispozitiv electric care poate cauza interferențe radio, pot apărea perturbații ale sunetului sau întârzieri. Amplasați dispozitivul Soundbar la distanță de dispozitivele care pot cauza interferență radio. (De ex., router wireless)
- Modificați starea conexiunii la rețeaua TV de la conexiune wireless la conexiune cu fir.

Volumul subwooferului este prea mic.

- Volumul original al conținutului pe care îl redați este prea scăzut. Încercați să ajustați nivelul subwooferului. (Consultați pagina 6.)
- Apropiati-vă mai mult de boxa subwooferului.

Dacă televizorul nu este conectat prin HDMI TO TV (eARC/ARC)

- Verificați dacă ați conectat corect cablul HDMI la terminalul ARC. (Consultați pagina 13.)
- Probabil conexiunea nu este posibilă din cauza dispozitivului extern conectat (set-top box, consolă de jocuri etc.). Conectați direct sistemul Soundbar.
- Este posibil ca HDMI-CEC să nu fie activat pe televizor. Porniți CEC pe meniul televizorului. (Televizor Samsung: Start (🏠) → Meniu → Setări (⚙️) → Toate setările (⚙️) → Conexiune → External Device Manager → Anynet+ (HDMI-CEC) ON)
- Pentru conectarea cu eARC, funcția eARC din meniul TV trebuie setată la Activat. (Televizor Samsung: Start (🏠) → Meniu → Setări (⚙️) → Toate setările (⚙️) → Sunet → Expert Settings → HDMI-eARC Mode (Auto))

Nu se aude niciun sunet la conectarea la TV în modul HDMI TO TV (eARC/ARC)

- Dispozitivul dvs. nu poate reda semnalul de intrare. Schimbați ieșirea audio a televizorului în PCM sau Dolby Digital. (Pentru un televizor Samsung: Start (🏠) → Meniu → Setări (⚙️) → Toate setările (⚙️) → Sunet → Expert Settings → Digital Output Audio Format)

Dispozitivul Soundbar nu se va conecta prin Bluetooth.

- Când conectați un dispozitiv nou, comutați la „BT PAIRING” pentru conectare. (Apăsăți butonul **PAIR** de pe telecomandă sau apăsați butonul **Microfon pornit/oprit** de pe unitate timp de cel puțin 5 secunde.)
- Dacă sistemul Soundbar este conectat la un alt dispozitiv, mai întâi deconectați respectivul dispozitiv pentru a comuta pe un alt dispozitiv.
- Reconectați-l după ce eliminați lista de difuzoare Bluetooth de pe dispozitivul de conectat. (Televizor Samsung: Start (🏠) → Meniu → Setări (⚙️) → Toate setările (⚙️) → Sunet → Ieșire sunet → Listă de difuzoare Bluetooth)
- Conexiunea automată la televizor poate fi dezactivată. Atunci când dispozitivul Soundbar se află în modul „BT READY”, apăsați și țineți apăsat butonul **Stânga** de pe telecomanda dispozitivului Soundbar timp de 5 secunde pentru a selecta **ON-TV CONNECT**. Dacă se afișează **OFF-TV CONNECT**, apăsați și țineți apăsat butonul **Stânga** din nou timp de 5 secunde pentru a schimba selecția.

- Scoateți și reconectați șteacăru, apoi reîncercați.
- Inițializați produsul și reîncercați. (Consultați pagina 28.)

Sunetul se întrerupe atunci când dispozitivul este conectat prin Bluetooth.

- Unele dispozitive, cum ar fi cuptoarele cu microunde, routerele wireless etc., pot provoca interferențe dacă se află prea aproape de dispozitivul Soundbar.
- Dacă dispozitivul conectat prin Bluetooth este mutat prea departe de dispozitivul Soundbar, sunetul se poate întrerupe. Mutați dispozitivul mai aproape de Soundbar.
- Dacă o parte a corpului dvs. intră în contact cu un emițător-receptor Bluetooth sau dacă produsul este instalat pe mobilier metalic, sunetul se poate întrerupe. Verificați mediul de montare și condițiile de utilizare.

Dispozitivul Soundbar nu va conecta la Wi-Fi.

- Verificați dacă ruterul dvs. wireless este pornit.
- Opriți ruterul, reporniți-l, și apoi reîncercați.
- Dispozitivul Soundbar nu se va conecta dacă semnalul wireless este prea slab. Dacă este posibil, încercați să mutați routerul mai aproape de dispozitivul Soundbar sau să eliminați toate obstacolele care se află între dispozitivul Soundbar și router.
- Dacă ruterul dvs. wireless este nou, va trebui să reconfigurați setările de rețea ale boxei.

Soundbar nu pornește automat deodată cu televizorul.

- Când opriți sistemul Soundbar în timp ce vă uitați la televizor, sincronizarea energiei cu televizorul este dezactivată. Mai întâi, opriți televizorul.

Funcția AVA nu este disponibilă în următoarele cazuri.

- Funcția AVA nu va fi disponibilă când microfonul este oprit.

După conectarea televizorului la Soundbar, am comutat modul sistemului Soundbar. Apoi, televizorul nu a mai redat sunet.

- În cazul în care conectați sistemul Soundbar la un dispozitiv mobil în timp ce Soundbar este conectat la televizor, sistemul Soundbar va reda sunet de pe dispozitivul mobil, păstrând conexiunea cu televizorul. Deci, sunetul televizorului nu va fi redat nicăieri.
- Deconectați dispozitivul mobil, iar sunetul televizorului va fi redat din nou din dispozitivul Soundbar.

Sistemul Soundbar nu apare în AirPlay2

- Pentru a activa AirPlay2 cu sistemul Soundbar, trebuie mai întâi să înregistrați dispozitivul cu Smart Things, acceptând termenii și condițiile aplicației. (Consultați pagina 23.)
- AirPlay2 nu funcționează dacă ștergeți sistemul Soundbar din aplicația Samsung Smart Things.
- Asigurați-vă că sistemul Soundbar și dispozitivul Apple sunt conectate la aceeași rețea (Wi-Fi).
- Sistemul Soundbar este compatibil cu AirPlay2 instalat pe iOS 13.4 sau versiuni ulterioare.