

HW-C450
HW-C451

Crystal Surround Air Track (Активна акустична система) посібник користувача

УЯВІТЬ МОЖЛИВОСТІ

Дякуємо за придбання продукту Samsung.
Щоб отримати більш повне обслуговування,
зареєструйте свій продукт за адресою
www.samsung.com/register



ОСОБЛИВОСТІ

Активна акустична система

Активна акустична система забезпечує високу якість звуку за допомогою єдиного тонкого пристрою. Для цього пристрою не потрібні супутникова акустична система та кабельні підключення, які звичайно використовуються з системами об'ємного звуку.

Універсальний пульт дистанційного керування

До комплекту входить пульт ДК, за допомогою якого можна керувати підключеним до пристрою телевізором. На пульті ДК розташована гаряча клавіша телевізора, яка дозволяє одним натисканням виконувати різноманітні дії. За допомогою універсального пульта ДК можна налаштувати рівень гучності, перемикає канали або налаштувати навігаційне меню телевізора.

Особливий режим звукового поля

Можна вибрати сім різних режимів звукового поля (НОВИНИ, ТЕАТР, СПОРТ, ІГРИ, КІНО, МУЗИКА та PASS (оригінальний звук)) залежно від матеріалу для прослуховування.

Сумісність з іншими технологіями

У цьому пристрої використовуються декодери, сумісні з технологіями Dolby Digital, DTS (системи цифрових кінотеатрів) та SFE (ефект звукового поля).

– Dolby Digital

Це стандартний формат аудіосигналу, який використовується в DVD та інших цифрових засобах. Для створення інтенсивного та більш реалістичного ефекту ця технологія об'ємного звуку постачає високоякісне цифрове аудіо через 5.1 дискретних каналів.

– DTS (системи цифрових кінотеатрів)

Під час відтворення музичних і відеофайлів система DTS передає дискретний цифровий аудіосигнал 5.1 CH, використовуючи менший рівень стиснення ніж технологія Dolby Digital для більш якісного звуку.

– SFE (ефект звукового поля) використовує 32-бітову обробку цифрових аудіосигналів

Забезпечує більш реалістичний об'ємний звук за допомогою звичайних стереоаудіосигналів.

Бездротовий сабвуфер

У бездротових модулях Samsung більше не використовуються кабелі, які проходять між головним пристроєм та сабвуфером.

Замість цього, сабвуфер підключено до компактного бездротового модуля, який сполучається з головним пристроєм.

КОМПЛЕКТ ПОСТАВКИ

Перевірте наявність аксесуарів із комплекту поставки, зображених нижче.



Оптичний кабель

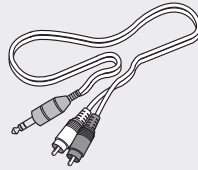

Аудіо кабель



Посібник користувача

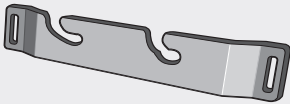

Настінний кронштейн

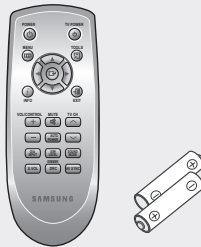

Пульт ДК/батареї (розмір AAA)



- Аксесуари можуть виглядати інакше, ніж на наведеному вище малюнку.

інформація з питань безпеки

ЗАХОДИ З ТЕХНІКИ БЕЗПЕКИ



Цей символ вказує, що усередині цього виробу є небезпечна напруга, що може призвести до ураження електричним струмом.



Цей символ вказує, що в документації на пристрій є важлива інструкція щодо його використання або обслуговування.

УВАГА

Для зменшення ризику пожежі або ураження електричним струмом не піддавайте цей пристрій дії вологи або дощу.

ПОПЕРЕДЖЕННЯ

- Прилад не повинен піддаватися дії бризок та крапель.
- Забороняється ставити зверху на прилад предмети, наповнені рідиною, наприклад, вази.

ПОПЕРЕДЖЕННЯ

- Уникайте потрапляння води на апарат, а також не тримайте на ньому предмети з водою, наприклад вази.
- Штепсель використовується як пристрій роз'єднання та залишається доступним для подальших операцій.

Належна утилізація продукту

(спрацьованого електричного та електронного обладнання)

(Застосовується в країнах Європейського союзу та інших європейських країнах з окремими системами збору відходів)

Ця позначка на продукті, аксесуарах чи в документації вказує на неможливість утилізації продукту та електронних аксесуарів (наприклад, зарядного пристрою, навушників, USB-кабелю) з іншими відходами господарства після завершення строку експлуатації. Щоб запобігти шкоді оточуючому середовищу чи здоров'ю людей від неправильної утилізації відходів, ці елементи потрібно утилізувати окремо від інших відходів, щоб забезпечити можливість його обробки та повторного використання матеріальних ресурсів.

Щоб отримати інформацію про місце та спосіб обробки цих елементів, безпечний для оточуючого середовища, домашнім користувачам слід звернутися до агентів, у яких було придбано продукт, або до місцевої урядової установи.

Промисловим користувачам слід звернутися до постачальника та ознайомитися з умовами договору про придбання. Під час утилізації цей продукт та його електронні аксесуари не слід змішувати з використаними елементами пакування.



ЗАСТЕРЕЖЕННЯ

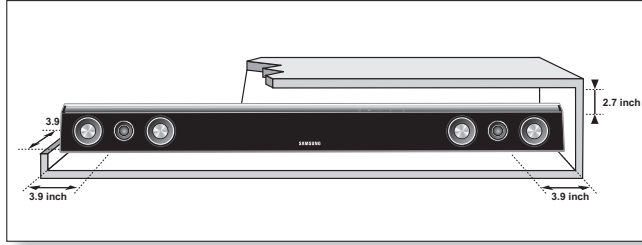

Переконайтеся, що доступне джерело живлення змінного струму відповідає ідентифікаційній наклейці, яка розміщена на задній панелі пристрою. Установлюйте пристрій горизонтально на стійкій поверхні (наприклад, меблів) та забезпечте достатньо простору для належної вентиляції (7,5–10 см). Переконайтеся, що вентиляційні отвори не затуляються сторонніми предметами. Не розміщуйте пристрій на підсилювачі або на іншому обладнанні, яке може нагріватися. Цей пристрій розроблено для тривалого використання.

Щоб повністю відключити пристрій від джерела живлення, потрібно вийняти штекер живлення з електричної розетки. Це рекомендується робити, якщо пристрій не буде використовуватися тривалий час.

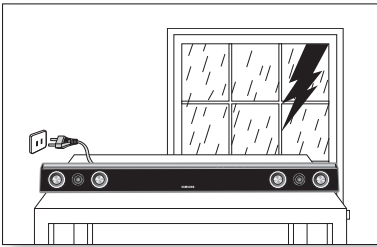

Відключайте штекер живлення від електричної розетки під час грози. Перепади напруги, спричинені блискавкою, можуть призвести до пошкодження пристрою.

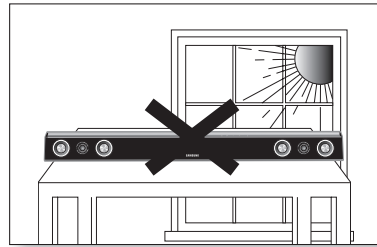

Не піддавайте пристрій дії прямих сонячних променів або інших джерел тепла. Це може спричинити перегрівання та неправильну роботу пристрою.

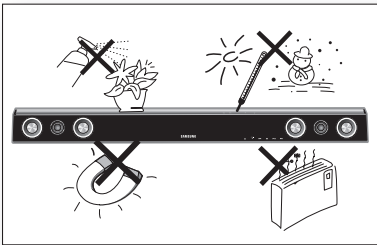

Забезпечте захист пристрою від дії вологи (наприклад, вази з водою) та надмірного тепла (наприклад, каміна) та обладнання, яке створює потужні магнітні чи електричні поля. У разі неправильної роботи пристрою відключіть його від джерела живлення.

Цей пристрій не призначений для промислового використання. Пристрій призначено виключно для особистого використання.

Якщо пристрій або диск зберігаються при низьких температурах, може виникнути конденсація. У разі транспортування пристрою в зимовий період перед його використанням зачекайте приблизно 2 години, щоб температура зрівнялася з кімнатною.

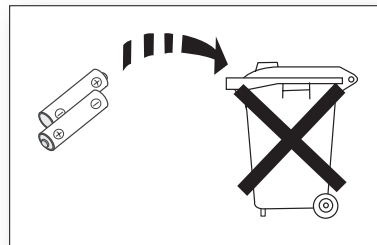

Батареї, що використовуються в цьому пристрої, містять хімічні речовини, небезпечні для навколишнього середовища. Не утилізуйте батареї разом зі звичайним домашнім сміттям.

ЗМІСТ



ОСОБЛИВОСТІ	2	Особливості
2	3	Комплект поставки
ІНФОРМАЦІЯ З ПИТАНЬ БЕЗПЕКИ	4	Заходи з техніки безпеки
4	5	Застереження
ПОЧАТОК РОБОТИ	7	Перед використанням посібника користувача
7		
ОПИС	8	Передня панель
8	9	Задня панель
ПУЛЬТ ДИСТАНЦІЙНОГО КЕРУВАННЯ	10	Огляд пульта дистанційного керування
10		
ПІДКЛЮЧЕННЯ	11	Монтування настінного кронштейна
11	12	Підключення бездротового сабвуфера
	13	Підключення crystal surround air track
ФУНКЦІЇ	14	Основні функції
14	14	Додаткові функції
	16	Оновлення програмного забезпечення
УСУНЕННЯ НЕСПРАВНОСТЕЙ	17	Усунення несправностей
17		
ДОДАТОК	18	Специфікації
18		

початок роботи

ПЕРЕД ВИКОРИСТАННЯМ ПОСІБНИКА КОРИСТУВАЧА

Перед використанням посібника користувача ознайомтеся з такими термінами.

Піктограми, що використовуються в посібнику

Піктограма	Термін	Визначення
	Застереження	Тут описується випадок, коли функція не працює або параметри можуть бути скинуті.
	Примітка	Тут описуються підказки чи інструкції, які надають довідкову інформацію про роботу кожної функції.

Про використання посібника користувача

- 1) Перед використанням цього продукту ознайомтеся з інструкціями з техніки безпеки. (див. стор. 4)
- 2) У разі виникнення проблеми перегляньте розділ усунення несправностей. (Див. стор. 17)

Авторські права

©2010 Samsung Electronics Co., Ltd.

Усі права захищені. Забороняється повністю або частково відтворювати чи копіювати вміст цього посібника користувача без попередньої письмової згоди компанії Samsung Electronics Co.,Ltd.

ОПИС

ПЕРЕДНЯ ПАНЕЛЬ

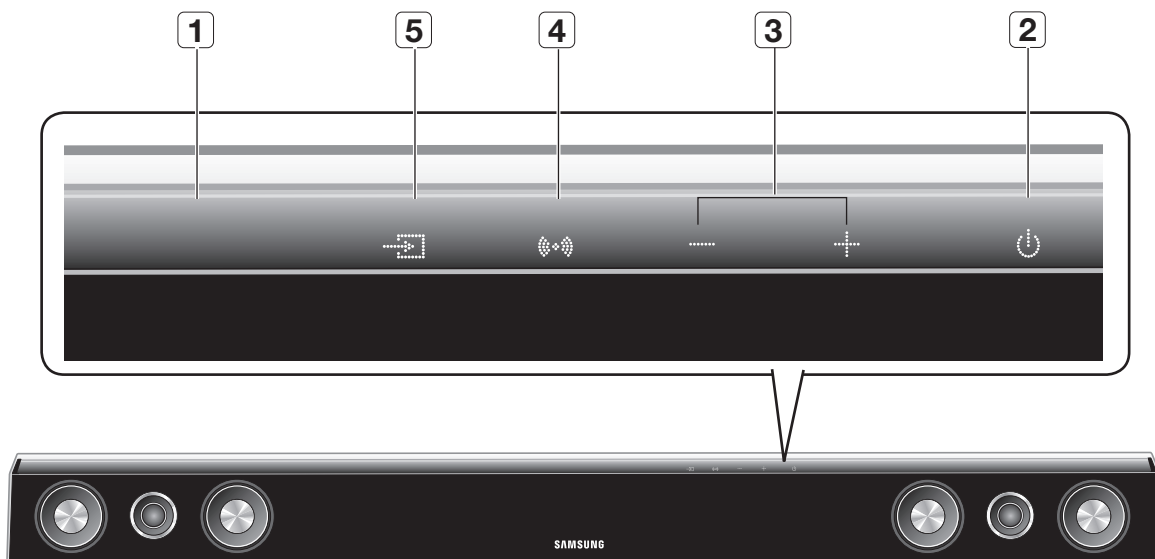

1	ДИСПЛЕЙ	Відображає поточний режим.
2	КНОПКА POWER	Вмикає та вимикає пристрій Crystal Surround Air Track.
3	ГУЧНІСТЬ +/-	Контролює рівень гучності.
4	РЕЖИМ ЗВУКОВОГО ПОЛЯ	Вибирає режим звукового поля. (НОВИНИ, ТЕАТР, СПОРТ, ІГРИ, КІНО, МУЗИКА та PASS (оригінальний звук))
5	РЕЖИМ ВХОДУ	Вибір оптичного чи аудіовходу.



- Коли буде увімкнено живлення пристрою, спостерігатиметься затримка на 4–5 секунд, перш ніж почнеться відтворення звуку.

ЗАДНЯ ПАНЕЛЬ

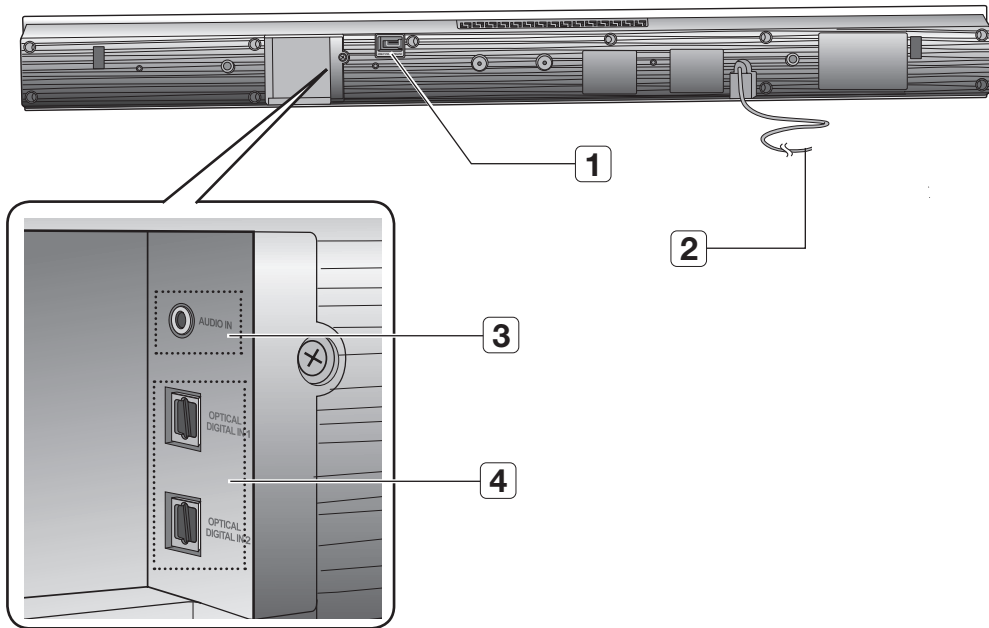

1	USB-ПОРТ	Можна оновити пристрій через USB-порт.
2	КАБЕЛЬ ЖИВЛЕННЯ	Підключає кабель живлення до електричної розетки змінного струму.
3	ГНІЗДО AUDIO IN	Підключається до аналогового виходу зовнішнього пристрою.
4	ГНІЗДО OPTICAL DIGITAL IN 1,2	Підключення до цифрового (оптичного) виходу зовнішнього пристрою.



- Під час відключення кабелю живлення з електричної розетки тримайте за штекер. Не тягніть за кабель.
- Не підключайте пристрій або його компоненти до головного джерела живлення, доки всі підключення між пристроями не буде завершено.

ПУЛЬТ ДИСТАНЦІЙНОГО КЕРУВАННЯ

ОГЛЯД ПУЛЬТА ДИСТАНЦІЙНОГО КЕРУВАННЯ

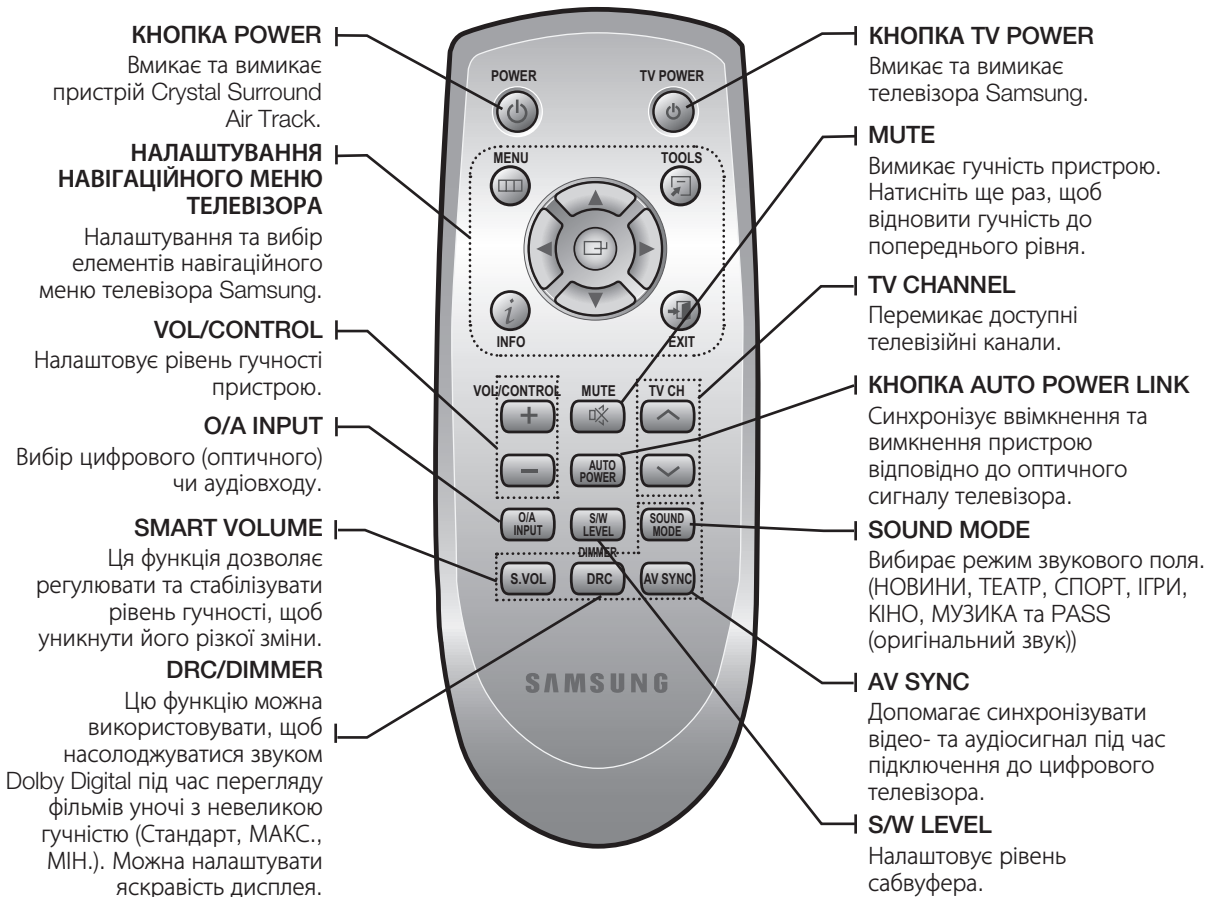

- Пульт ДК можна використовувати лише для телевізорів Samsung.
- Деякими моделями телевізорів неможливо керувати за допомогою цього пульта ДК. У такому випадку керуйте телевізором за допомогою пульта ДК, який входить до комплекту поставки.

Встановлення батарей у пульт ДК

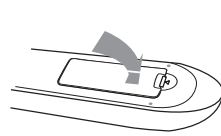
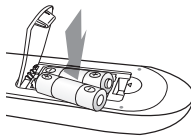

1. Підніміть кришку, яка знаходиться на задній панелі пульта ДК, дотори, як показано на малюнку.
2. Установіть дві батареї розміром AAA. Переконайтеся в тому, що полюси батарей "+" та "-" збігаються з малюнком усередині відділення для батарей.
3. РУстановіть кришку батарей на місце. При звичайному використанні телевізора батареї будуть працювати приблизно один рік.

Діапазон дії пульта ДК

Пульт ДК можна використовувати на відстані приблизно до 23 футів (7 метрів) у межах прямої видимості. Його можна також використовувати під горизонтальним кутом у 30° по відношенню до датчика пульта ДК.

ПІДКЛЮЧЕННЯ

МОНТУВАННЯ НАСТІННОГО КРОНШТЕЙНА

Можна використати настінний кронштейн, щоб зафіксувати пристрій на стіні.

Засоби безпеки при встановленні

- Встановлюйте пристрій тільки на вертикальну стіну.
- Під час встановлення уникайте дії високих температур або вологи. В іншому випадку стіна може не витримати вагу кріплення.
- Перевірте міцність стіни. Якщо стіна недостатньо міцна для встановлення пристрою, її необхідно укріпити.
- Перевірте матеріал, з якого виготовлена стіна. Якщо стіна виготовлена з пластику, мармуру або заліза, необхідно придбати та використовувати відповідні фіксуючі гвинти.
- Перед встановленням необхідно під'єднати всі кабелі, які підключені до зовнішніх пристроїв.
- Перед встановленням необхідно вимкнути й від'єднати пристрій. В іншому випадку це може призвести до ураження електричним струмом.

1. Розмістіть кронштейн у потрібному місці на стіні й зафіксуйте його за допомогою двох гвинтів (не входять до комплекту поставки).

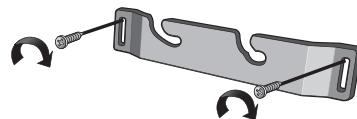

2. Потім розмістіть пристрій у пазах настінного кріплення. Для безпечної установки переконайтеся, що кріпильні фіксатори щільно закріплені в пазах.

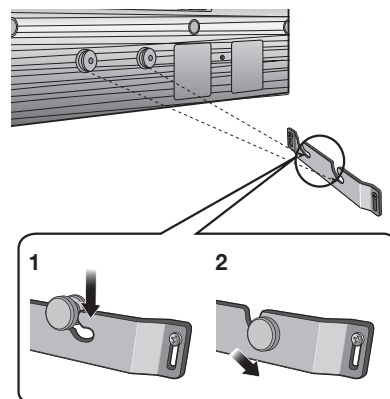

3. Після цього встановлення настінного кронштейна буде завершено.



↑ 2 дюйми (5 см) або більше



- Не ставте нічого на встановлений пристрій та уникайте будь-якого впливу на нього.
- Надійно розмістіть пристрій на стіні так, щоб він не впав. Якщо пристрій впаде, це може призвести до травмування чи пошкодження виробу.
- Після завершення встановлення пристрою на стіні переконайтеся, що дитина не зможе потягнути жоден із з'єднувальних кабелів. Інакше пристрій може впасти.

ПІДКЛЮЧЕННЯ БЕЗДРОТОВОГО САБВУФЕРА

Ідентифікатор каналу сабвуфера попередньо встановлено виробником, а головний пристрій і сабвуфер мають автоматично пов'язуватися (шляхом бездротового підключення) після ввімкнення. Якщо індикатор під'єднання не світиться, коли одночасно вмикається головний пристрій і сабвуфер, налаштуйте ідентифікатор, виконавши зазначені нижче дії.

1. Під'єднайте шнури живлення головного пристрою та сабвуфера до джерела живлення змінного струму.
2. На задній панелі сабвуфера натисніть та утримуйте невеликим гострим предметом кнопку **ID SET** протягом 5 секунд.
 - Індикатор **STANDBY** вмикається, а індикатор **LINK** (синій) швидко блимає.

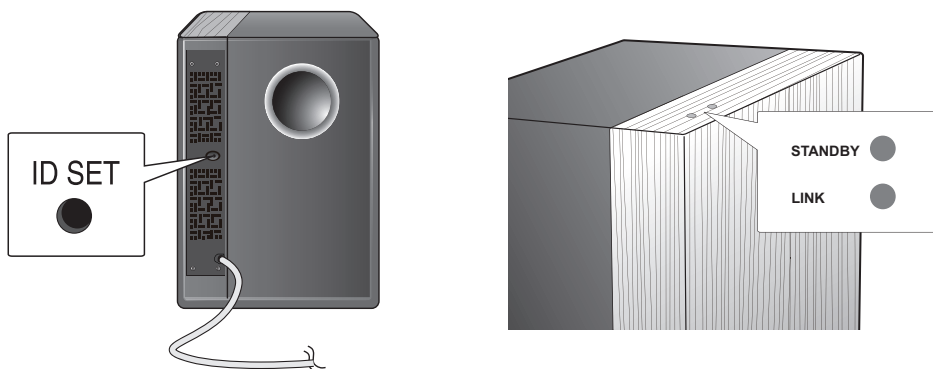

3. Доки головний пристрій вимкнено (перебуває в режимі очікування), натисніть і протягом 5 секунд утримуйте кнопку **MUTE** на пульті дистанційного керування.

4. На головному пристрої індикатор живлення гасне й загоряється, а потім переходить до режиму **STANDBY (ОЧІКУВАННЯ)**.

- Головний пристрій і сабвуфер зараз під'єднано (встановлено підключення).
- Індикатор під'єднання (голубий світлодіодний індикатор) на сабвуфері ввімкнено.
- Якщо вибрати режим звукового поля, можна покращити якість звуку за допомогою сабвуфера. (Див. стор. 15)

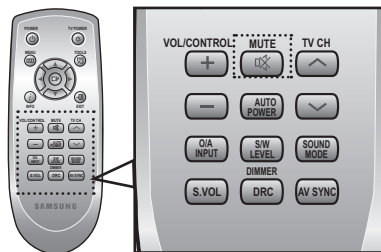

- Перш ніж переміщувати чи встановлювати пристрій, вимкніть живлення та відключіть кабель живлення.
- Якщо головний пристрій вимкнено, бездротовий сабвуфер працює в режимі очікування, а вгорі екрана відображається ІНДИКАТОР РЕЖИМУ ОЧІКУВАННЯ. Через 30 секунд після цього почне блимати синій індикатор ПІД'ЄДНАННЯ.
- Якщо поряд із системою працює мікрохвильова піч, бездротова картка LAN, Bluetooth чи будь-який інший пристрій із частотою (2,4 Гц або 5,8 Гц), на якій також працює система, перешкоди можуть призвести до переривання звуку.
- Дистанція передачі радіохвиль ставить близько 10 м, але може відрізнятись залежно від робочого середовища. Якщо між головним пристроєм та бездротовим модулем є бетонна або металева стіна, система може взагалі не працювати, оскільки радіохвилі не проходять крізь метал.
- Якщо для головного пристрою не встановлено бездротове з'єднання, виконайте зазначені вище кроки 1–4, щоб повторно підключити головний пристрій і сабвуфер.



- Бездротова антена для приймання сигналу вбудована в бездротовий сабвуфер. Уникайте потрапляння вологи та води на пристрій.
- Для оптимального прослуховування переконайтеся, що навколо бездротового сабвуфера немає перешкод.

ПІДКЛЮЧЕННЯ CRYSTAL SURROUND AIR TRACK

У цьому розділі описується цифровий та аналоговий спосіб підключення пристрою до телевізора.

Пристрій обладнано двома оптичними цифровими гніздами й одним аналоговим аудіогніздом для підключення телевізора.

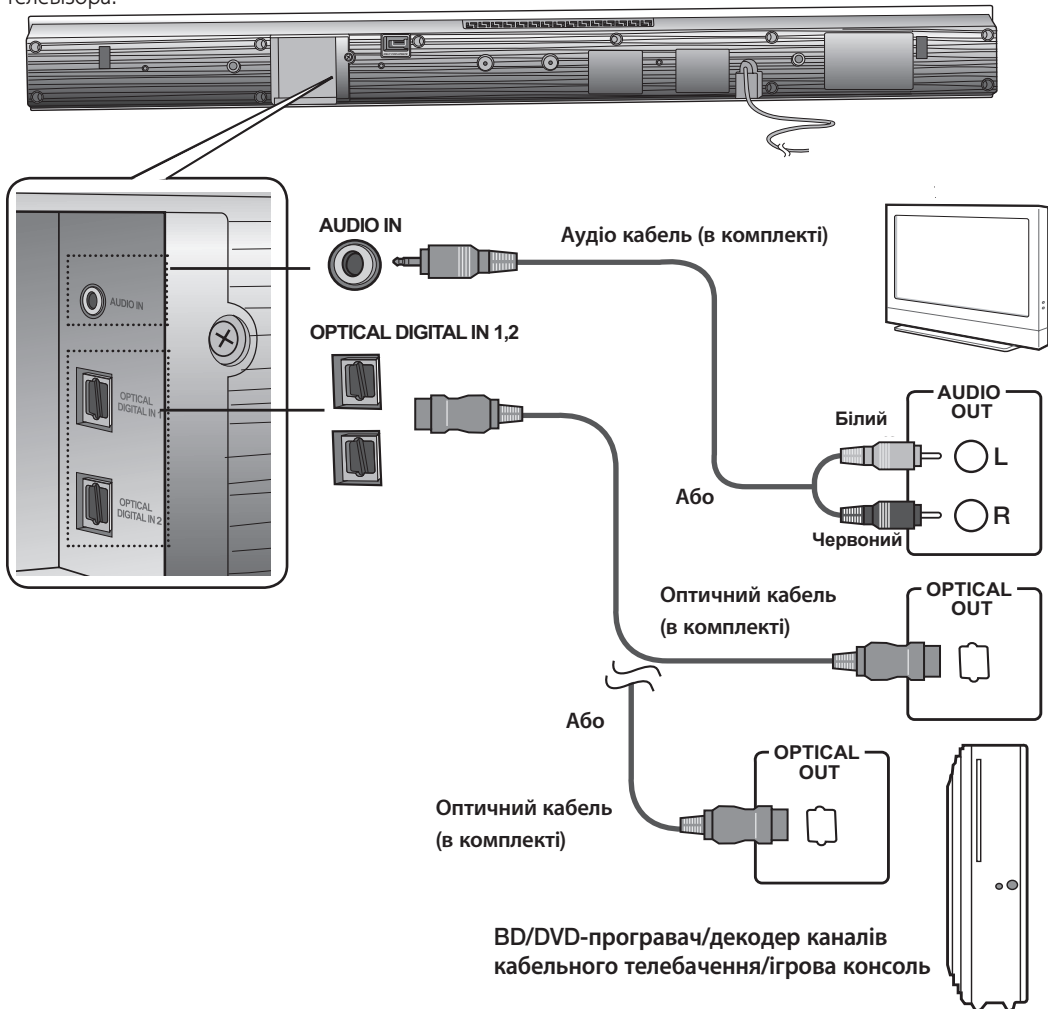

AUDIO IN

Підключіть гніздо AUDIO IN на головному пристрої до гнізда AUDIO OUT телевізора. Не переплутайте розніми за кольорами.

АБО

OPTICAL DIGITAL IN 1,2

Підключіть гніздо Digital Input на головному пристрої до гнізда OPTICAL OUT телевізора або вихідного пристрою.



- Не під'єднуйте шнур живлення пристрою чи телевізора до настінної розетки, доки не буде встановлено з'єднання між всіма компонентами.
- Перед пересуванням або встановленням продукту вимкніть живлення та відключіть кабель живлення.
- Можна підключити цей пристрій до інших зовнішніх компонентів. (Наприклад, DVD-програвач, декодер каналів кабельного телебачення тощо.)
- До комплекту поставки входить лише один оптичний кабель.
- Якщо вибрано параметр "ANALOG" без підключення аудіокабелю, пристрій автоматично вимкнеться через 20 хвилин.

функції

ОСНОВНІ ФУНКЦІЇ

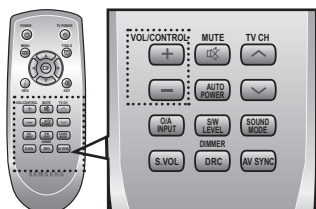
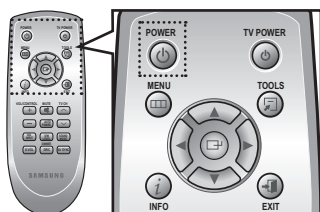

Увімкнення/вимкнення живлення

1. Торкніться кнопки **POWER** (⏻) на передній панелі.
АБО
Натисніть кнопку **POWER** на пульті ДК, щоб увімкнути живлення.
2. Торкніться кнопки **POWER** (⏻) на передній панелі.
АБО
Натисніть кнопку **POWER** на пульті ДК, щоб увімкнути живлення.

Налаштування рівня гучності

- Торкніться кнопки **VOL +/-** на передній панелі.
АБО
Натисніть кнопку **VOL +/-** на пульті ДК, щоб збільшити чи зменшити рівень гучності.
- Цифрове значення рівня гучності відображається на передній панелі дисплея.



- Натискаючи кнопку **VOL +/-**, можна збільшувати чи зменшувати рівень гучності.
- Якщо ви бажаєте чути звук тільки з Crystal Surround Air Track, слід вимкнути динаміки телевізора в меню НАЛАШТУВАННЯ АУДІО телевізора. Див. посібник користувача, який входить до комплекту телевізора.

ДОДАТКОВІ ФУНКЦІЇ

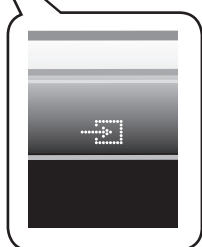
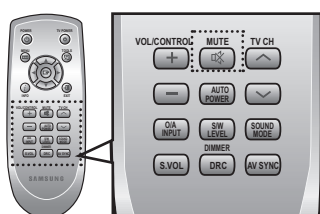

Вимкнення звуку

Ця функція корисна, коли необхідно відповісти на дзвінок домофона чи телефону.

1. Натисніть кнопку **MUTE** (⏻) на пульті ДК, щоб вимкнути звук.
2. Натисніть кнопку **MUTE** на пульті ДК ще раз
(або натисніть кнопку **VOL +/-**), щоб відновити гучність.

Вибір режиму входу

Можна вибрати цифровий оптичний вхід або аудіовхід.

Щоб вибрати цифровий оптичний вхід або аудіовхід, натисніть **O/A INPUT** на пульті дистанційного керування або декілька разів торкніться **INPUT MODE** на передній панелі.

Режим входу		Дисплей
Цифровий оптичний вхід	PCM	PCM
	DOLBY	D.D
	DTS	DTS
Аудіовхід		АНАЛОГОВИЙ

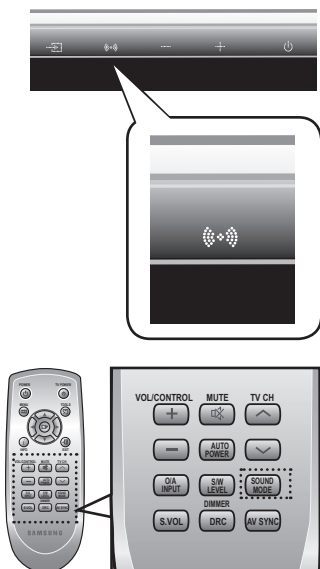

Використання режиму звукового поля

Можна вибрати сім різних режимів звукового поля (НОВИНИ, ТЕАТР, СПОРТ, ІГРИ, КІНО, МУЗИКА та PASS (оригінальний звук)) залежно від необхідного типу джерела.

Щоб вибрати необхідний режим звукового поля, натисніть **SOUND MODE** на пульті дистанційного керування або декілька разів торкніться **SOUND FIELD MODE** на передній панелі.

Режим звукового поля	Функція
PASS	Виберіть режим PASS, якщо бажаєте насолодитися оригінальним звучанням.
MUSIC	Виберіть режим "МУЗИКА" під час відтворення музичних файлів.
NEWS	Виберіть режим "НОВИНИ" під час перегляду новин.
DRAMA	Виберіть режим "ТЕАТР" під час перегляду театральних вистав.
CINEMA	Виберіть режим "КІНО" під час перегляду фільмів.
SPORTS	Виберіть режим "СПОРТ" під час перегляду спортивних передач.
GAME	Виберіть режим "ГРА" під час гри.

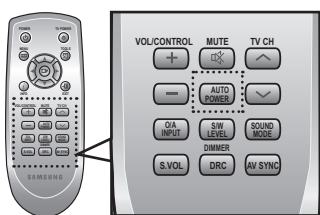

Використання функції АВТОМАТИЧНОГО МІЖСИСТЕМНОГО ЗВ'ЯЗКУ

Crystal Surround Air Track вмикається автоматично, якщо ввімкнути живлення телевізора чи будь-якого іншого пристрою, до якого за допомогою оптичного кабелю підключено систему Air Track.

Натисніть кнопку **AUTO POWER** пульті ДК пристрою.

- Натискаючи кнопку **AUTO POWER**, можна по чергово вмикати та вимикати функцію автоматичного міжсистемного зв'язку.

AUTO POWER LINK	Дисплей
Увімк.	ВВІМКНЕННЯ МІЖСИСТЕМНОГО ЗВ'ЯЗКУ
Вимк.	ВИМКНЕННЯ МІЖСИСТЕМНОГО ЗВ'ЯЗКУ



- Якщо телевізор або будь-який інший пристрій, до якого за допомогою оптичного кабелю підключено систему Air Track, вимкнути, то Air Track вимикається через 20 хвилин (якщо цифровий вхід відсутній).

Використання функцій телевізора

1. Натисніть кнопку **TV POWER** пульті ДК пристрою.
2. Натисніть кнопку **TV CH** на пульті ДК, щоб вибрати канал.
3. Щоб вибрати необхідний режим звукового поля, виберіть одну з кнопок режиму звукового поля на пульті ДК.



- Пульст ДК можна використовувати лише для телевізорів Samsung.

Використання функції S/W LEVEL

Можна регулювати базову гучність за допомогою перемикача S/W Level на пульті ДК.

1. Натисніть кнопку **S/W Level** на пульті дистанційного керування.
2. На дисплеї відображається "**SW 00**".
3. Якщо потрібно збільшити гучність сабвуфера, на перемикачі **VOL/CONTROL** натисніть "+". Можна налаштувати гучність від SW+01 до SW+06.
4. Якщо потрібно зменшити гучність сабвуфера, на перемикачі **VOL/CONTROL** натисніть "-". Можна налаштувати гучність від SW-01 до SW-06.

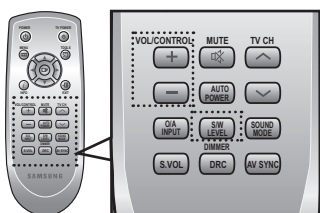

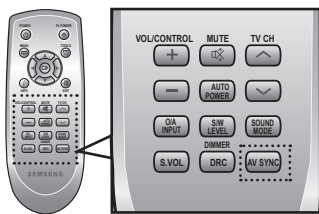

Використання функції AV SYNC

При підключенні до цифрового телевізора зображення може відставати від звуку. У цьому випадку необхідно налаштувати затримку звуку, щоб синхронізувати його з відеосигналом.

На пульті ДК цього пристрою декілька разів натисніть кнопку **AV SYNC**.

- За допомогою кнопок "+" та "-" час затримки звуку можна встановлювати в діапазоні 0–300 мс.

Використання функції DRC

За допомогою цієї функції можна збалансувати рівень надто гучних і надто тихих звуків. Цю функцію можна використовувати, щоб насолоджуватися звуком Dolby Digital під час перегляду фільмів уночі з невеликою гучністю.

Натисніть кнопку **DRC** на пульті ДК пристрою.

- З кожним натисканням кнопки режими змінюватимуться в такій послідовності: DRC MIN ➔ DRC STANDARD ➔ DRC MAX

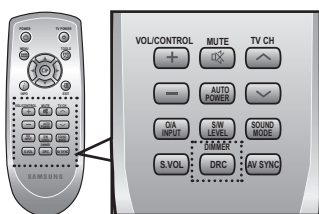

Використання функції DIMMER

Для налаштування яскравості дисплея натисніть Dimmer.

Якщо натиснути й утримувати кнопку **DRC(DIMMER)** більше 4 секунд, дисплей тьмянішає і на ньому з'являється повідомлення "**DIMMER LE VEL 1**". Якщо натиснути й утримувати кнопку знову, дисплей яскравішає і на ньому з'являється повідомлення "**DIMMER LE VEL 2**".

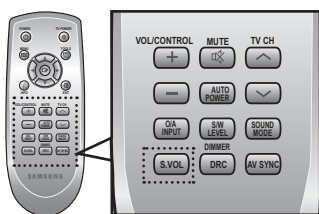

Використання функції S.VOL

Ця функція дозволяє регулювати та стабілізувати рівень гучності, щоб уникнути його різкої зміни у випадку перемикання каналу або переходу до іншого епізоду.

Натисніть кнопку **S.VOL** на пульті ДК пристрою.

- З кожним натисканням кнопки режими змінюватимуться в такій послідовності: S.VOL ON ➔ S.VOL OFF

ОНОВЛЕННЯ ПРОГРАМНОГО ЗАБЕЗПЕЧЕННЯ

Надалі компанія Samsung надаватиме оновлення для програмного забезпечення Crystal Surround Air Track. Щоб отримати інформацію про завантаження оновлень і використання USB-пристрою, відвідайте веб-сайт Samsung.com або зверніться до центру телефонного обслуговування Samsung.

Щоб отримати доступ до оновлень, потрібно підключити флеш-пам'ять USB до порту USB системи Air Track.

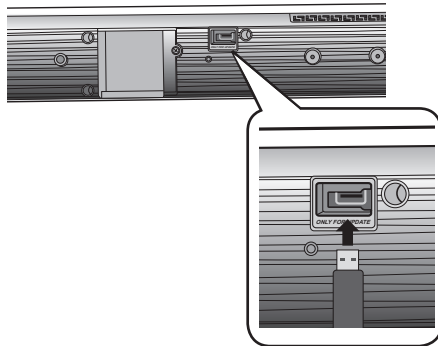

- Під'єднайте флеш-пам'ять USB, де міститься оновлення програмного забезпечення, до порту USB, що знаходиться на задній панелі головного пристрою.
- Будьте обережні, щоб не від'єднати живлення або флеш-пам'ять USB під час оновлення. Головний пристрій автоматично вимкнеться, коли буде завершено оновлення програмного забезпечення. Після оновлення програмного забезпечення встановлені налаштування буде скинуто до стандартних (заводських). Рекоменується записати всі встановлені налаштування, щоб потім швидко відновити їх після оновлення.
- Якщо не вдається виконати оновлення програмного забезпечення, відформатуйте дані флеш-пам'яті USB файловою системою FAT16 і повторіть спробу.
- Не форматуйте дані флеш-пам'яті USB файловою системою NTFS із метою оновлення, оскільки вона не підтримується.
- Деякі накопичувальні пристрої USB можуть не підтримуватися, що залежить від виробника.

усунення несправностей

Перед ремонтуванням обов'язково перевірте таке:

Проблема	Перевірка	Спосіб усунення
Пристрій не вмикається.	<ul style="list-style-type: none"> • Чи підключено кабель живлення до електричної розетки? 	<ul style="list-style-type: none"> • Підключіть кабель живлення до електричної розетки.
Під час натискання кнопки функція не працює.	<ul style="list-style-type: none"> • Чи немає в повітрі статичної електрики? 	<ul style="list-style-type: none"> • Відключіть кабель живлення та підключіть його знову.
Не чути звуку.	<ul style="list-style-type: none"> • Чи правильно підключено пристрій до телевізора? • Чи ввімкнено функцію вимкнення звуку? • Чи налаштована гучність на мінімум? 	<ul style="list-style-type: none"> • Підключіть їх належним чином. • Натисніть кнопку Mute, щоб відмінити функцію. • Налаштуйте гучність.
Коли функцію вибрано, на екрані телевізора не відображається картинка.	<ul style="list-style-type: none"> • Чи правильно підключено телевізор? 	<ul style="list-style-type: none"> • Підключіть його належним чином.
Пульт ДК не працює.	<ul style="list-style-type: none"> • Чи не розряджені батареї? • Чи не завелика відстань між пультом ДК та головним пристроєм? 	<ul style="list-style-type: none"> • Вставте нові батареї. • Спробуйте скористатися пультом ДК на більш короткій відстані.
Не відтворюється звук із лівого/правого каналу.	<ul style="list-style-type: none"> • Чи правильно підключені правий/лівий аудіокабелі телевізора? 	<ul style="list-style-type: none"> • Перевірте лівий/правий канал та підключіть кабелі належним чином.

ДОДАТОК

СПЕЦИФІКАЦІЇ

ЗАГАЛЬНА ІНФОРМАЦІЯ	Енергоспоживання в режимі очікування		0,75 Вт
	Енергоспоживання	Головний пристрій	45 Вт
		Сабвуфер	20 Вт
	Вага	Головний пристрій	2,3 кг
		Сабвуфер	5,4 кг
	Розміри (Ш x В x Г)	Головний пристрій	957 x 91,9 x 45,9 mm
		Сабвуфер	175 x 350 x 295 mm
	Робочий діапазон температур		+ 5 °C – +35 °C
Робочий діапазон вологості		10 % – 75 %	
ПІДСИЛЮВАЧ	Номінальна вихідна потужність	Головний пристрій	80 Вт/канал, 4Ω, коефіцієнт гармонік = 10%, 1 кГц
		Сабвуфер	120 Вт, 4Ω, коефіцієнт гармонік = 10%, 100 Гц
	Вхідна чутливість/опір		450 мВ/20 кОм
	Співвідношення сигнал-шум (аналоговий вхід)		70 дБ
	Розділення (1 кГц)		70 дБ
ЧАСТОТНІ ХАРАКТЕРИСТИКИ	Аналоговий вхід		20 Гц–20 кГц (±3 дБ)
	Цифровий вхід/48 кГц PCM		20 Гц–20 кГц (±3 дБ)

* Співвідношення сигнал-шум, викривлення, розділення та використовувана чутливість базуються на вимірах за допомогою нормативів AES (Товариства інженерів звукової техніки).

*: Номінальна специфікація

- Samsung Electronics Co., Ltd зберігає право змінювати специфікації без попередження.

- Маса та розміри приблизні.

Зв'яжіться із SAMSUNG WORLD WIDE

У разі виникнення коментарів або запитань стосовно виробів компанії Samsung зв'яжіться з центром підтримки користувачів SAMSUNG.

Регіон	Країна	Центр роботи з клієнтами ☎	Веб-сторінка
North America	CANADA	1-800-SAMSUNG(726-7864)	www.samsung.com/ca
	MEXICO	01-800-SAMSUNG(726-7864)	www.samsung.com/mx
	U.S.A	1-800-SAMSUNG(726-7864)	www.samsung.com/us
Latin America	ARGENTINE	0800-333-3733	www.samsung.com/ar
	BRAZIL	0800-124-421, 4004-0000	www.samsung.com/br
	CHILE	800-SAMSUNG(726-7864)	www.samsung.com/cl
	NICARAGUA	00-1800-5077267	www.samsung.com/latin
	HONDURAS	800-7919267	www.samsung.com/latin
	COSTA RICA	0-800-507-7267	www.samsung.com/latin
	ECUADOR	1-800-10-7267	www.samsung.com/latin
	EL SALVADOR	800-6225	www.samsung.com/latin
	GUATEMALA	1-800-299-0013	www.samsung.com/latin
	JAMAICA	1-800-234-7267	www.samsung.com/latin
	PANAMA	800-7267	www.samsung.com/latin
	PUERTO RICO	1-800-682-3180	www.samsung.com/latin
	REP. DOMINICA	1-800-751-2676	www.samsung.com/latin
	TRINIDAD & TOBAGO	1-800-SAMSUNG(726-7864)	www.samsung.com/latin
VENEZUELA	0-800-100-5303	www.samsung.com/latin	
COLOMBIA	01-8000112112	www.samsung.com.co	
Europe	BELGIUM	02 201 2418	www.samsung.com/be (Dutch) www.samsung.com/be_fr (French)
	CZECH REPUBLIC	800-SAMSUNG(800-726786)	www.samsung.com/cz
	DENMARK	8-SAMSUNG(7267864)	www.samsung.com/dk
	FINLAND	30-6227 515	www.samsung.com/fi
	FRANCE	01 4863 0000	www.samsung.com/fr
	GERMANY	01805 - SAMSUNG(726-7864 € 0,14/Min)	www.samsung.de
	HUNGARY	06-80-SAMSUNG(726-7864)	www.samsung.com/hu
	ITALIA	800-SAMSUNG(726-7864)	www.samsung.com/it
	LUXEMBURG	02 261 03 710	www.samsung.com/lu
	NETHERLANDS	0900-SAMSUNG (0900-7267864) (€ 0,10/Min)	www.samsung.com/nl
	NORWAY	3-SAMSUNG(7267864)	www.samsung.com/no
	POLAND	0 801 1SAMSUNG(172678), 022-607-93-33	www.samsung.com/pl
	PORTUGAL	80820-SAMSUNG(726-7864)	www.samsung.com/pt
	SLOVAKIA	0800-SAMSUNG(726-7864)	www.samsung.com/sk
	SPAIN	902-1-SAMSUNG (902 172 678)	www.samsung.com/es
	SWEDEN	075-SAMSUNG(726 78 64)	www.samsung.com/se
	U.K	0845 SAMSUNG (7267864)	www.samsung.com/uk
	EIRE	0818 717 100	www.samsung.com/ie
	AUSTRIA	0810-SAMSUNG(7267864, € 0.07/min)	www.samsung.com/at
	SWITZERLAND	0848-SAMSUNG(7267864, CHF 0.08/min)	www.samsung.com/ch
CIS	RUSSIA	8-800-555-55-55	www.samsung.ru
	KAZAHSTAN	8-10-800-500-55-500	www.samsung.com/kz_ru
	UZBEKISTAN	8-10-800-500-55-500	www.samsung.com/kz_ru
	KYRGYZSTAN	00-800-500-55-500	
	TADJIKISTAN	8-10-800-500-55-500	
	UKRAINE	8-800-502-0000	www.samsung.ua
	LITHUANIA	8-800-77777	www.samsung.com/lt
	LATVIA	8000-7267	www.samsung.com/lv
	ESTONIA	800-7267	www.samsung.com/ee
Asia Pacific	AUSTRALIA	1300 362 603	www.samsung.com/au
	NEW ZEALAND	0800 SAMSUNG (0800 726 786)	www.samsung.com/nz
	CHINA	800-810-5858, 400-810-5858, 010-6475 1880	www.samsung.com/cn
	HONG KONG	3698-4698	www.samsung.com/hk
	INDIA	3030 8282, 1800 110011, 1-800-3000-8282	www.samsung.com/in
	INDONESIA	0800-112-8888	www.samsung.com/id
	JAPAN	0120-327-527	www.samsung.com/jp
	MALAYSIA	1800-88-9999	www.samsung.com/my
	PHILIPPINES	1-800-10-SAMSUNG(726-7864) 1-800-3-SAMSUNG(726-7864), 02-5805777	www.samsung.com/ph
	SINGAPORE	1800-SAMSUNG(726-7864)	www.samsung.com/sg
	THAILAND	1800-29-3232, 02-689-3232	www.samsung.com/th
	TAIWAN	0800-329-999	www.samsung.com/tw
	VIETNAM	1 800 588 889	www.samsung.com/vn
Middle East & Africa	TURKEY	444 77 11	www.samsung.com/tr
	SOUTH AFRICA	0860-SAMSUNG(726-7864)	www.samsung.com/za
	U.A.E	800-SAMSUNG (726-7864), 8000-4726	www.samsung.com/ae



Якщо у Вас виникають запитання або коментарі щодо продукції Samsung, Будь-ласка, зв'яжіться із центром підтримки клієнтів компанії Samsung.

8-800-502-0000

www.samsung.ua

