

Посібник Користувача

HW-Q990D

Для отримання додаткових послуг зареєструйте свій виріб на сайті www.samsung.com/register

Малюнки й ілюстрації в цьому посібнику користувача наведено лише для довідки, і вони можуть відрізнятися від фактичного вигляду продукту.

ЗМІСТ

| | | | | | |
|-----------|---|-----------|-----------|--|-----------|
| 01 | Перевірка компонентів | 3 | 08 | Встановлення настінного кріплення | 26 |
| | | | | Запобіжні заходи під час встановлення | 26 |
| 02 | Огляд виробу | 4 | | Компоненти настінного кріплення | 26 |
| | Верхня панель звукової панелі Soundbar | 4 | | Встановлення динаміків об'ємного звучання на стіні | 27 |
| | Нижня панель звукової панелі Soundbar | 4 | 09 | Установлення звукової панелі Soundbar навпроти телевізора | 28 |
| 03 | Використання пульта дистанційного керування звукової панелі Soundbar | 5 | | Компонент | 28 |
| | Вставлення батарейок (AAA, 2 шт.) для користування пультом дистанційного керування | 5 | 10 | Оновлення програмного забезпечення | 29 |
| | Як користуватися пультом дистанційного керування | 5 | | Автоматичне оновлення | 29 |
| | Налаштування  (Керування звуком) | 6 | | Оновлення з USB-накопичувача | 29 |
| | Застосування прихованих кнопок (кнопки, що мають кілька функцій) | 7 | | Інформація про оновлення системи безпеки | 29 |
| | Технічні характеристики виходу для різних режимів звукових ефектів | 7 | | Ініціалізація | 29 |
| | Регулювання гучності звукової панелі Soundbar за допомогою пульта ДК телевізора | 8 | 11 | Усунення несправностей | 30 |
| 04 | Підключення звукової панелі Soundbar | 9 | 12 | Ліцензія | 32 |
| | Підключення джерела живлення та пристроїв | 9 | | | |
| | – Рекомендоване розташування динаміків | 10 | | | |
| | – Режим динаміка об'ємного звучання | 10 | | | |
| | – Підключення сабвуфера або динаміків об'ємного звучання вручну | 11 | | | |
| | – Світлодіодні індикатори на задній частині сабвуфера й динаміків об'ємного звучання | 12 | | | |
| 05 | Підключення до телевізора | 13 | | | |
| | Підключення телевізора, який підтримує HDMI ARC (зворотний аудіоканал) | 13 | | | |
| | Підключення за допомогою оптичного кабелю | 14 | | | |
| | Підключення за допомогою Bluetooth | 15 | | | |
| | Підключення через мережу Wi-Fi | 16 | | | |
| | Використання функції Q-Symphony | 17 | | | |
| | Використання SpaceFit Sound | 18 | | | |
| 06 | Підключення до зовнішнього пристрою | 19 | | | |
| | Спосіб № 1. Підключення за допомогою кабелю HDMI (можливість декодування та відтворення файлів у форматі Dolby Atmos/DTS:X) | 19 | | | |
| | Спосіб № 2. Підключення за допомогою оптичного кабелю | 20 | | | |
| 07 | Підключення мобільного пристрою | 21 | | | |
| | Спосіб № 1. Підключення за допомогою Bluetooth | 21 | | | |
| | Спосіб № 2. Підключення через Wi-Fi (бездротову мережу) | 23 | | | |
| | Використання режиму Group Play | 23 | | | |
| | Використання SmartThings Hub | 24 | | | |
| | Підключення через Apple AirPlay | 24 | | | |
| | Використання функції Tap Sound | 25 | | | |

01 ПЕРЕВІРКА КОМПОНЕНТІВ

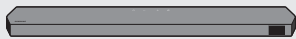

Головний пристрій звукової панелі Soundbar



Пульт ДК Samsung Smart Remote / батарейки



Сабвуфер



Динамік об'ємного звучання
(лівий/правий)



Шнур живлення
(Звукова панель Soundbar, сабвуфер, динамік
об'ємного звучання)



Кабель HDMI



Рейка для настінного кріплення



Тримач гвинта



Гвинт



Кронштейн настінного кріплення







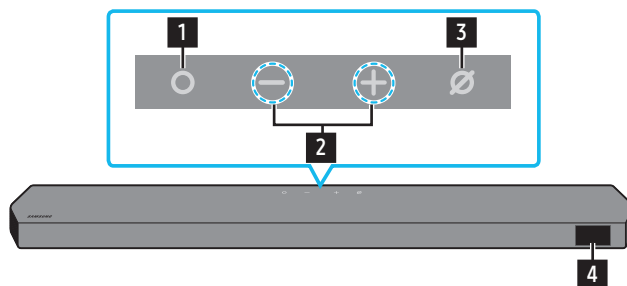

Гумова ніжка

- Докладнішу інформацію про джерело живлення та споживання електроенергії див. на етикетці виробу (етикетка: Задня частина головного блока звукової панелі Soundbar)
- Щоб придбати додаткові компоненти чи кабелі, зверніться до сервісного центру Samsung або до центру обслуговування клієнтів Samsung.
- Докладнішу інформацію про настінне кріплення або гумову ніжку див. на стор. 26~28.
- Дизайн, технічні характеристики та екран програми може бути змінено без попереднього повідомлення.
- Зовнішній вигляд аксесуарів може дещо відрізнятися від зображених вище.
- Компанія Samsung Electronics Co., Ltd залишає за собою право змінювати технічні характеристики без сповіщення.
- Вагу й розміри вказано приблизно.

02 ОГЛЯД ВИРОБУ

Верхня панель звукової панелі Soundbar



| | | |
|----------|---|--|
| 1 | Кнопка  (Мультифункція) <ul style="list-style-type: none">Щоб увімкнути звукову панель Soundbar під час її перебування в режимі очікування, натисніть кнопку  (Мультифункція).Натисніть кнопку  (Мультифункція), щоб змінити вхідне джерело. | |
| 2 | Кнопка  (гучність) Регулювання гучності. | |
| 3 | Кнопка  (Увімк./вимк. мікрофон) Натисніть цю кнопку, щоб увімкнути або вимкнути мікрофон. Коли мікрофон вимкнено, світлодіодний індикатор світитиметься червоним кольором. | |
| 4 | Відображення Відображення стану пристрою та поточного режиму. TV ARC або eARC → HDMI 1 → HDMI 2 → Wi-Fi → BT → D.IN | |

- Кнопка живлення запрацює через 4–6 секунд після підключення шнура живлення до електромережі.
- Система відтворює звук із затримкою в 4–5 секунд після ввімкнення пристрою.
- Якщо звук надходить одночасно і від телевізора, і від звукової панелі Soundbar, відкрийте меню **Налаштування** та змініть налаштування для відтворення аудіосигналу телевізора з динаміків телевізора на **Зовнішній динамік**.

Нижня панель звукової панелі Soundbar

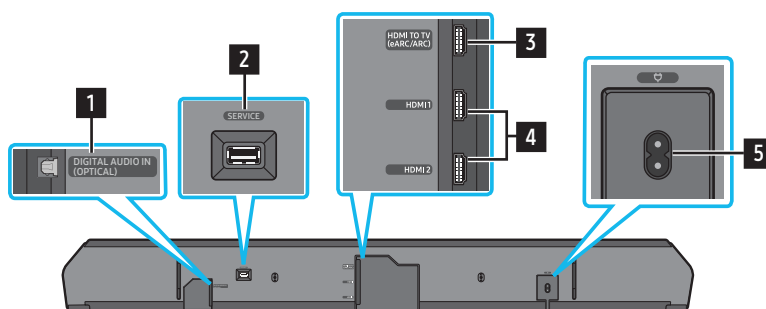

| | |
|----------|--|
| 1 | DIGITAL AUDIO IN (OPTICAL) Підключення до цифрового (оптичного) виходу на зовнішньому пристрої. (Див. сторінку 20) |
| 2 | SERVICE Підключення USB-накопичувача для оновлення програмного забезпечення пристрою. |
| 3 | HDMI TO TV (eARC/ARC) Підключення до гніздового роз'єму HDMI на телевізорі. (Див. сторінку 13) |
| 4 | HDMI 1 / HDMI 2 Одночасний ввід цифрових відео- та аудіосигналів за допомогою кабелю HDMI. Підключення до виходу HDMI на зовнішньому пристрої. (Див. сторінку 19) |
| 5 | POWER Підключіть шнур живлення звукової панелі Soundbar. (Див. сторінку 9) |

- Щоб від'єднати шнур живлення від настінної розетки, потягніть за штепсельну вилку. Не тягніть за кабель.
- Не підключайте цей пристрій або інші компоненти до розетки змінного струму, поки не встановлено з'єднання між усіма компонентами.

03 ВИКОРИСТАННЯ ПУЛЬТА ДИСТАНЦІЙНОГО КЕРУВАННЯ ЗВУКОВОЇ ПАНЕЛІ SOUNDBAR

Вставлення батарейок (AAA, 2 шт.) для користування пультом дистанційного керування





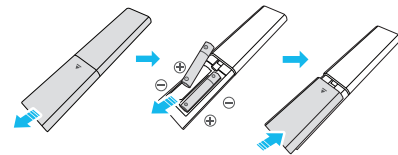





Повністю зніміть задню кришку, посувнувши її в напрямку, вказаному стрілкою. Вставте 2 батарейки AAA (1,5 В), зберігаючи належну полярність. Засуньте кришку батарейного відсіку на місце.









- Зображення відрізняться залежно від відповідної моделі пульта ДК.

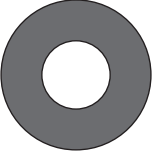

Як користуватися пультом дистанційного керування

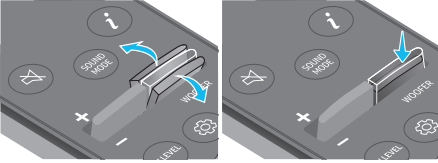

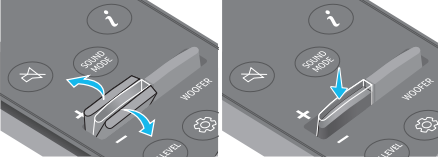
| | |
|--|---|
|  Живлення | <p>Увімкнення та вимкнення звукової панелі Soundbar.</p> <ul style="list-style-type: none"> • Функція автоматичного вимкнення живлення Пристрій вимикається автоматично в таких ситуаціях: <ul style="list-style-type: none"> • У режимі TV ARC або eARC / HDMI 1 / HDMI 2 / Wi-Fi / BT / D.IN, якщо аудіосигнал відсутній протягом 18 хвилин. |
|  (Джерело) | <p>Натисніть, щоб вибрати джерело сигналу, підключене до звукової панелі Soundbar.</p> <ul style="list-style-type: none"> • Увімкнення/вимкнення голосового відгуку Ви можете вмикати або вимикати голосовий відгук. Поки звукову панель Soundbar вимкнено (режим очікування), натисніть кнопку  (Джерело) на пульті ДК та утримуйте протягом 5 секунд. Щоразу, коли ви змінюєте налаштування голосового відгуку, на дисплеї відобразиться AUI OFF (за замовчуванням) або AUI ON. |
|  Bluetooth PAIR | <p>Переключіть звукову панель Soundbar у режим з'єднання з пристроєм Bluetooth. Щоб підключити новий пристрій Bluetooth, натисніть цю кнопку та дочекайтеся появи екрана BT PAIRING.</p> |
|  Вимкнення звуку | <p>Натисніть кнопку  (Вимк. звук), щоб вимкнути звук. Щоб увімкнути звук, натисніть кнопку ще раз.</p> |
|  SOUND MODE | <p>Натиснувши кнопку, можна вибрати потрібний режим аудіо, як-от Surround, Game Pro, Standard чи Adaptive Sound.</p> <ul style="list-style-type: none"> • Стандартний звук Відтворення оригінального звуку. • Об'ємне звучання Створення ширшого звукового поля порівняно зі стандартним. • Game Pro Увімкнення стереоскопічного звуку, завдяки якому можна повністю зануритися в процес гри. • Adaptive Sound Аналізує аудіовміст у реальному часі та, зважаючи на його характеристики, автоматично створює оптимальне звукове поле. |
|  CH LEVEL | <p>Натиснувши кнопку, можна налаштувати гучність кожного динаміка, як-от «Центральний рівень», «Боковий рівень», «Широкий рівень», «Передній верхній рівень», «Задній рівень», «Задній верхній рівень» і «Задній боковий рівень».</p> <ul style="list-style-type: none"> • Для регулювання гучності кожного динаміка виберіть «Центральний рівень», «Боковий рівень», «Широкий рівень» або «Передній верхній рівень» у меню параметрів звуку й відрегулюйте гучність у діапазоні від -6 до +6 за допомогою кнопок Угору/Униз. • Якщо підключено динаміки об'ємного звучання, виберіть «Задній рівень», «Задній верхній рівень» або «Задній боковий рівень», а потім скористайтеся кнопками Угору/Униз, щоб відрегулювати гучність у діапазоні від -6 до +6. |
|  Керування звуком | <p>Натиснувши кнопку, можна налаштувати функції виведення звуку, як-от SpaceFit Sound, AVA, Режим покращення голосу, Нічний режим, Синхронізація, Режим динаміка об'ємного звучання, Звук Virtual, Private RearSound і Sound Grouping. Потрібний параметр можна налаштувати за допомогою кнопок Угору/Униз.</p> <ul style="list-style-type: none"> • Див. розділ «Налаштування  (Керування звуком)» на стор. 6. |



| | |
|---|--|
|  Відтворення/пауза | <p>За допомогою цієї кнопки можна відтворювати або призупиняти відтворення музики.</p> |
|  Вгору / вниз / ліворуч / праворуч | <p> Натискайте вказані місця, щоб вибрати вгору/вниз/ліворуч/праворуч.</p> <p>Натискайте вгору / вниз / ліворуч / праворуч, щоб вибрати або налаштувати функції.</p> <ul style="list-style-type: none"> • Наступна композиція Натисніть кнопку Правий, щоб вибрати наступний музичний файл. Натисніть кнопку Лівий, щоб вибрати попередній музичний файл. • Установлення ідентифікатора Використовуйте цей параметр, коли сабвуфер чи динаміки об'ємного звуку не підключено або їх потрібно підключити заново. Вимкнувши живлення, натисніть та утримуйте кнопку Угору протягом 5 секунд, щоб скористатися функцією ID SET. (Див. сторінку 11.) |
|  Інформація | <p>Натисніть, щоб відобразити інформацію про активовану функцію або доступний кодек.</p> <p>У режимі «BT» відображає підключений пристрій (коли створення пари завершено) або «BT ready» (коли необхідно створити пару).</p> |
|  WOOFER LEVEL |  <p>Нахиліть кнопку вгору або вниз, щоб налаштувати рівень звуку вуфера (басів).</p> |
|  ГУЧНІСТЬ |  <p>Нахиліть кнопку вгору або вниз, щоб налаштувати рівень гучності.</p> <ul style="list-style-type: none"> • Вимкнення звуку Натисніть кнопку VOL, щоб вимкнути звук. Щоб увімкнути звук, натисніть кнопку ще раз. |
|  TONE CONTROL | <p>Натиснувши кнопку, можна налаштувати гучність на низьких або високих частотах. Потрібний параметр можна налаштувати за допомогою кнопок Угору/Униз. Ця функція вмикається в режимі звуку, за винятком режиму «Стандартний звук».</p> <ul style="list-style-type: none"> • Для регулювання гучності на низьких або високих частотах виберіть TREBLE або BASS у меню налаштувань звуку, а потім відрегулюйте гучність у діапазоні від -6 до +6 за допомогою кнопок Угору/Униз. • Щойно буде змінено рівень високих частот, рівень вуфера буде також відкориговано відповідним чином. |

Налаштування (Керування звуком)

- **Активний підсилювач голосу (AVA)**. Аналізує зовнішній шум у режимі реального часу під час відтворення звуку на звуковій панелі Soundbar, щоб голос було завжди чітко чути. Під час аналізу жодні дані не зберігаються.
- **«Режим покращення голосу»** покращує діалоги у фільмах і в телевізорі, щоб їх було легше чути.
- **«Нічний режим»** оптимізовано для перегляду в нічний час із налаштуваннями, відрегульованими в такий спосіб, щоб знизити гучність, проте зберегти чіткість діалогу.
- **Sound Grouping**. Головний пристрій і динаміки об'ємного звучання звукової панелі Soundbar відтворюють весь звук замість об'ємного звуку, що робить її ідеальною для великих груп людей, які прослуховують музику у великому просторі.
 - Це меню вперше активується, коли під'єднуються динаміки об'ємного звучання, а потім меню залишається активним незалежно від під'єднання динаміків об'ємного звучання.
 - Якщо ви ввімкнете режим Sound Grouping, відмінностей у звучанні між режимами звуку не буде.
 - Звук відтворюється не з усіх динаміків основного блоку звукової панелі Soundbar і динаміків об'ємного звучання, а лише з певних попередньо визначених блоків, які відрізняються залежно від моделі.

- **Private Rear Sound.** У цьому режимі звук виходить лише з динаміків об'ємного звучання, що дозволяє прослуховувати аудіовміст, не заважаючи іншим.
 - Якщо ввімкнути цей режим, звук не буде відтворюватися з головного пристрою звукової панелі Soundbar і сабвуфера. Звук відтворюється лише з переднього каналу динаміків об'ємного звучання.
 - Якщо ви ввімкнете режим Private Rear Sound, відмінностей у звучанні між режимами звуку не буде.
 - Функція вимикається, коли вимикається живлення або втрачається з'єднання з динаміками об'ємного звучання.
 - Меню активується, лише якщо підключено динаміки об'ємного звучання.
 - Цей режим автоматично вимикається та стає недоступним, коли вмикається функція **Q-symphony**.
- Натисніть і утримуйте кнопку  (**Керування звуком**) протягом приблизно 5 секунд, щоб відрегулювати звук у кожному частотному діапазоні. Частоти 150 Гц, 300 Гц, 600 Гц, 1,2 кГц, 2,5 кГц, 5 кГц або 10 кГц можна вибрати за допомогою кнопок **Лівий/Правий**, а потім відрегулювати в діапазоні від -6 до +6 за допомогою кнопок **Угору/Униз**. (Переконайтеся в тому, що вибрано режим звуку «Стандартний звук».)
- Якщо відтворення відео на телевізорі та звуку зі звукової панелі Soundbar не синхронізовано, виберіть «Синхронізація» у меню параметрів звуку й задайте затримку звуку в діапазоні від 0 до 300 мс за допомогою кнопок **Угору/Униз**.
- Параметр «Синхронізація» доступний лише для деяких функцій.
- Доступність параметрів **режиму динаміка об'ємного звучання залежить** від характеристик сумісного (з панеллю Soundbar) динаміка об'ємного звучання.
- Функцію динаміка «Звук Virtual» можна ввімкнути або вимкнути (**УВІМК./ВИМК.**) за допомогою кнопок **Угору/Униз**.

Застосування прихованих кнопок (кнопок, що мають кілька функцій)

| Прихована кнопка | | Див. стор. |
|--|--|------------|
| Кнопка пульта дистанційного керування | Функція | |
| WOOFER (Угору) | Увімк./Вимк. регулювання гучності за допомогою пульта дистанційного керування до телевізора (режим очікування) | стор. 8 |
| Угору | Установлення ідентифікатора | стор. 11 |
|  (Керування звуком) | 7-частотний еквалайзер | стор. 6 |
|  (Джерело) | Увімкнення/вимкнення голосового відгуку (режим очікування) | стор. 5 |

Технічні характеристики виходу для різних режимів звукових ефектів

| Ефект | Вхід | Вихід |
|------------------|---------------------|--|
| | | Із сабвуфером і динаміком об'ємного звучання |
| Стандартний звук | 2,0 канали | 2,1 канали |
| | 5,1 канали | 5,1 канали / 7,1 канали (DTS) |
| | 7,1 канали | 7,1 канали |
| | Dolby Atmos®, DTS:X | 7,1,4 канали |
| Об'ємне звучання | 2,0 канали | 11,1,4 канали |
| | 5,1 канали | 11,1,4 канали |
| | 7,1 канали | 11,1,4 канали |
| | Dolby Atmos®, DTS:X | 11,1,4 канали |
| Game Pro | 2,0 канали | 11,1,4 канали |
| | 5,1 канали | 11,1,4 канали |
| | 7,1 канали | 11,1,4 канали |
| | Dolby Atmos®, DTS:X | 11,1,4 канали |
| Adaptive Sound | 2,0 канали | 11,1,4 канали |
| | 5,1 канали | 11,1,4 канали |
| | 7,1 канали | 11,1,4 канали |
| | Dolby Atmos®, DTS:X | 11,1,4 канали |

У разі використання режиму «Стандартний звук» динаміки об'ємного звучання не відтворюватимуть звук для 2-канального вихідного сигналу. Щоб відтворювати звук за допомогою динаміків об'ємного звучання, змініть режим ефектів на «Об'ємне звучання».

Регулювання гучності звукової панелі Soundbar за допомогою пульта ДК телевізора







Гучність звукової панелі Soundbar можна регулювати за допомогою пульта дистанційного керування телевізором

- Цю функцію можна використовувати лише на ІЧ-пульті дистанційного керування. Bluetooth-пульти дистанційного керування (для яких потрібно створювати пару) не підтримуються.
- Щоб скористатися цією функцією, виберіть для динаміка телевізора режим **Зовнішній динамік**.
- Виробники телевізорів, що підтримують цю функцію: Samsung, VIZIO, LG, Sony, Sharp, PHILIPS, PANASONIC, TOSHIBA, Hisense, RCA

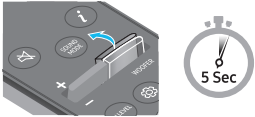
1. Вимкніть звукову панель Soundbar.

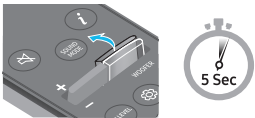
2. Натисніть та утримуйте кнопку **WOOFER** протягом 5 секунд.

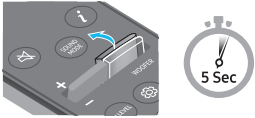
Під час кожного натискання та утримування кнопки **WOOFER** протягом 5 секунд відбувається перемикання режимів у такому порядку: **SAMSUNG-TV REMOTE** (режим за замовчуванням), **OFF-TV REMOTE**, **ALL-TV REMOTE**.

| Кнопка пульта дистанційного керування | Відображення | Статус |
|--|---|---|
|  | (Режим за замовчуванням)  | Деактивація пульта дистанційного керування до телевізора. |
|  |  | Активація ІЧ-пульта дистанційного керування до телевізора Samsung. |
|  |  | Активація ІЧ-пульта дистанційного керування до телевізора іншого виробника. |

04 ПІДКЛЮЧЕННЯ ЗВУКОВОЇ ПАНЕЛІ SOUNDBAR

Підключення джерела живлення та пристроїв

Використайте шнур живлення, щоб підключити сабвуфер, динаміки об'ємного звучання та панель Soundbar до електричної розетки в наведеному нижче порядку.

- Докладнішу інформацію про вимоги до електричної розетки та споживання електроенергії див. на етикетці виробу (етикетка: Задня частина головного блока звукової панелі Soundbar)

1. Підключіть шнур живлення до сабвуфера.



Задня панель сабвуфера

2. Підключіть шнур живлення до лівого та правого динаміків об'ємного звучання.

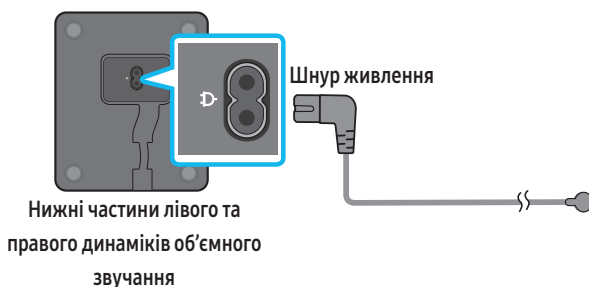

Нижні частини лівого та правого динаміків об'ємного звучання

3. Підключіть шнур живлення до панелі Soundbar.



Нижня частина головного пристрою звукової панелі Soundbar

4. Підключіть живлення до панелі Soundbar, сабвуфера й динаміків об'ємного звучання. Сабвуфер і динаміки об'ємного звучання підключаються автоматично, коли вмикається панель Soundbar.

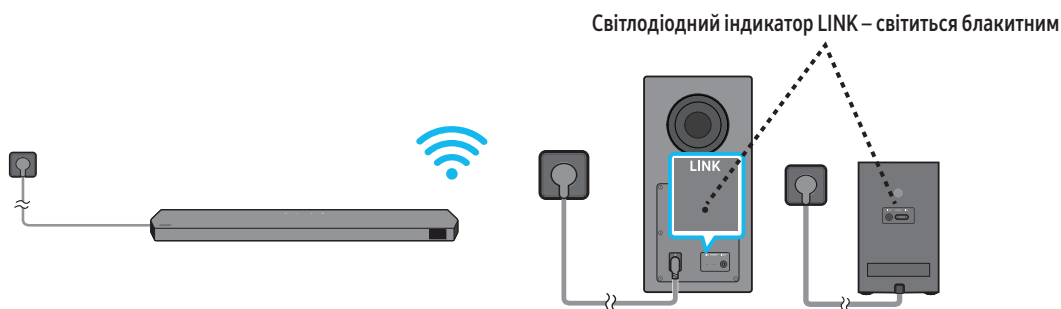

ПРИМІТКА

- Підключіть живлення до сабвуфера й динаміків об'ємного звучання, перш ніж підключитися до панелі Soundbar. Сабвуфер і динаміки об'ємного звучання підключаються автоматично, коли вмикається панель Soundbar.
- Якщо витягнути, а тоді знову під'єднати шнур живлення, коли пристрій ввімкнено, звукова панель Soundbar ввімкнеться автоматично.

Рекомендоване розташування динаміків

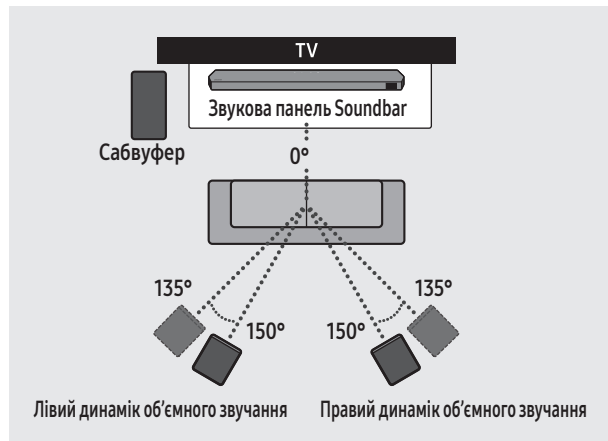

⚠ УВАГА!

- Бездротові приймальні антени вбудовано в сабвуфер і динаміки об'ємного звучання. Тримайте вироби подалі від води й вологи.
- Щоб забезпечити оптимальну продуктивність прослуховування, переконайтеся, що навколо сабвуфера й динаміків об'ємного звучання немає перешкод.

Режим динаміка об'ємного звучання

Оптимальне об'ємне звучання можна забезпечити залежно від положення динаміка об'ємного звучання. Див. зображення нижче щодо розташування динаміка. Щоб активувати цей режим, виберіть «Режим динаміка об'ємного звучання» за допомогою пульта ДК звукової панелі Soundbar.

(🔊 (Керування звуком) → Динамік об'ємного звучання → ▲ (Угору) / ▼ (Униз) → Передній / Задній)

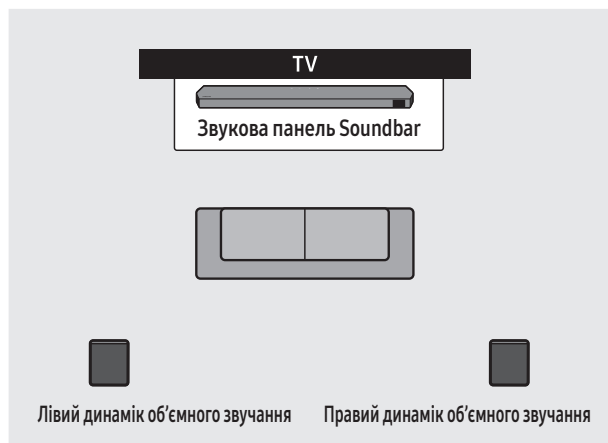

Розташування позаду

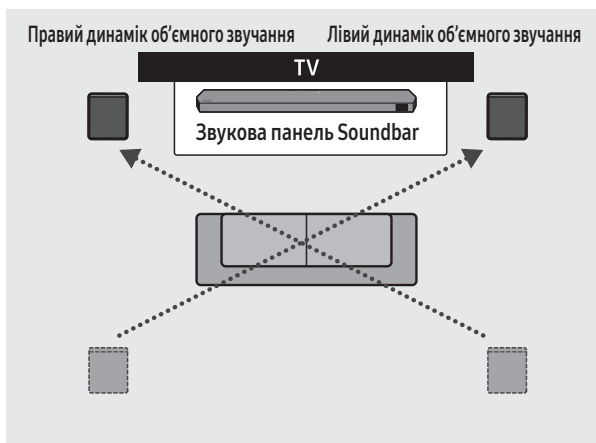

Розташування попереду

ПРИМІТКА

- Режим доступний лише в моделях звукової панелі Soundbar, що включають конкретний динамік об'ємного звучання.
- У режимі переднього динаміка розташуйте передні динаміки перед собою.
- Режим динаміка об'ємного звучання ввімкнено за замовчуванням для розташування позаду.

Підключення сабвуфера або динаміків об'ємного звучання вручну

Перед початком процедури підключення сабвуфера вручну, покроковий опис якої наведено нижче, переконайтеся що:

- Перевірте, чи правильно підключено кабелі живлення для панелі Soundbar і сабвуфера або динаміків об'ємного звучання.
- звукову панель Soundbar вимкнено.

1. Вимкніть живлення звукової панелі Soundbar.
2. Натисніть і утримуйте протягом принаймні 5 секунд кнопку **ID SET** на задній частині сабвуфера й динаміків об'ємного звучання.
 - Червоний індикатор на задній панелі кожного динаміка згасає, і починає блимати синій індикатор.

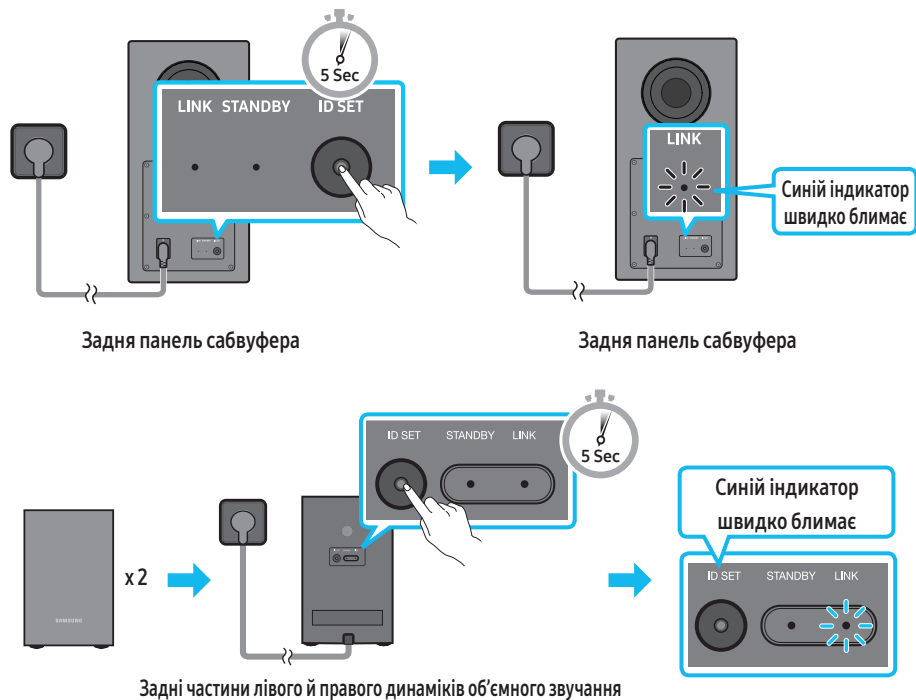

3. Натисніть і утримуйте кнопку **Угору** на пульті ДК протягом 5 секунд.
 - На дисплеї звукової панелі Soundbar деякий час відобразиться повідомлення **ID SET**, яке невдовзі зникне.
 - Після завершення процедури **ID SET** звукова панель Soundbar автоматично ввімкнеться.

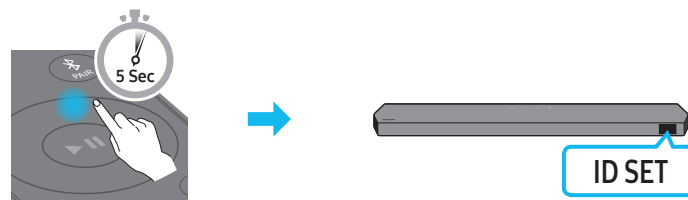

4. Перевірте, чи горить світлодіодний індикатор **LINK** неперервно синім кольором (підключення встановлено).







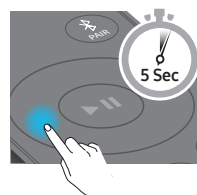

Світлодіодний індикатор **LINK** перестає блимати й безперервно світиться блакитним, коли встановлено підключення між панеллю Soundbar і сабвуфером або динаміками об'ємного звучання.

ПРИМІТКА

- Як скинути передавальний модуль
1. Вимкніть звукову панель Soundbar.
 2. Натисніть і утримуйте кнопку «Уліво» на пульті ДК протягом 5 секунд.
 3. Дотримуйтеся інструкцій у розділі «Підключення сабвуфера або динаміків об'ємного звучання вручну».

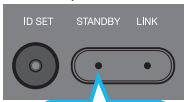

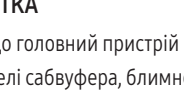
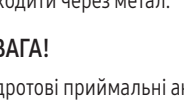
Світлодіодні індикатори на задній частині сабвуфера й динаміків об'ємного звучання

| Світлодіодний індикатор | Статус | Опис | Вирішення |
|--|--------|--|--|
| <p>Сабвуфер</p>  <p>Синій</p> <p>Динаміки об'ємного звучання</p>  <p>Синій</p> | Увімк. | Успішно підключено (звичайний режим роботи) | - |
| <p>Сабвуфер</p>  <p>Червоний</p> <p>Динаміки об'ємного звучання</p>  <p>Червоний</p> | Увімк. | Очікування (з вимкненим головним пристроєм звукової панелі Soundbar) | Перевірте, чи кабель живлення підключено до головного пристрою звукової панелі Soundbar належним чином. |
| <p>Сабвуфер</p>  <p>Червоний і синій</p> <p>Динаміки об'ємного звучання</p>  <p>Червоний і синій</p> | Блимає | Помилка підключення | Підключіть ще раз. Див. інструкції щодо підключення вручну на стор. 11. |
| <p>Сабвуфер</p>  <p>Червоний і синій</p> <p>Динаміки об'ємного звучання</p>  <p>Червоний і синій</p> | Блимає | Відновлення з'єднання | Перевірте, чи кабель живлення підключено до головного пристрою звукової панелі Soundbar належним чином, або зачекайте 5 хвилин. Якщо блимання не припиняється, спробуйте вручну підключити сабвуфер і динаміки об'ємного звучання. Див. сторінку 11. |
| <p>Сабвуфер</p>  <p>Червоний і синій</p> <p>Динаміки об'ємного звучання</p> <p>Червоний і синій</p> | Увімк. | Очікування (з вимкненим головним пристроєм звукової панелі Soundbar) | Перевірте, чи кабель живлення підключено до головного пристрою звукової панелі Soundbar належним чином. |
| <p>Сабвуфер</p> <p>Червоний і синій</p> <p>Динаміки об'ємного звучання</p> <p>Червоний і синій</p> | Увімк. | Помилка підключення | Підключіть ще раз. Див. інструкції щодо підключення вручну на стор. 11. |
| <p>Сабвуфер</p> <p>Червоний і синій</p> <p>Динаміки об'ємного звучання</p> <p>Червоний і синій</p> | Блимає | Несправність | Див. контактні дані центру обслуговування Samsung, наведені в цьому посібнику. |

ПРИМІТКА

- Якщо головний пристрій вимкнено, сабвуфер перейде в режим очікування, а світлодіодний індикатор режиму очікування STANDBY, розташований на задній панелі сабвуфера, блимне кілька разів синім і змінить колір на червоний.
- Якщо поряд зі звуковою панеллю Soundbar використовувати пристрій, що працює на тій самій частоті, що й Soundbar, перешкоди можуть спричинити певні перебої звучання.
- Максимальна відстань передавання бездротового сигналу головного пристрою становить приблизно 10 м і може коливатися залежно від робочого середовища. Якщо між головним пристроєм і сабвуфером є залізобетонна або металева стіна, система може не працювати взагалі, оскільки бездротовий сигнал не може проходити через метал.

⚠ УВАГА!

- Бездротові приймальні антени вбудовано в сабвуфер і динаміки об'ємного звучання. Тримайте виріб подалі від води й вологи.
- Щоб забезпечити оптимальну продуктивність прослуховування, переконайтеся, що навколо сабвуфера й динаміків об'ємного звучання немає перешкод.
- Не вставляйте частини тіла або сторонні предмети в отвір сабвуфера.
- Не використовуйте отвір сабвуфера, щоб повісити його на стіну.

05 ПІДКЛЮЧЕННЯ ДО ТЕЛЕВІЗОРА

Підключення телевізора, який підтримує HDMI ARC (зворотний аудіоканал)

⚠ УВАГА!

- Якщо підключено одночасно і кабель HDMI, і оптичний кабель, першим буде отримано сигнал HDMI.
- Щоб підключити кабель HDMI від телевізора до звукової панелі Soundbar, необхідно з'єднати входи, які позначено літерами ARC. Інакше звук із телевізора не буде виводитися.
- Рекомендований кабель: кабель HDMI із сертифікатом від HDMI.org.

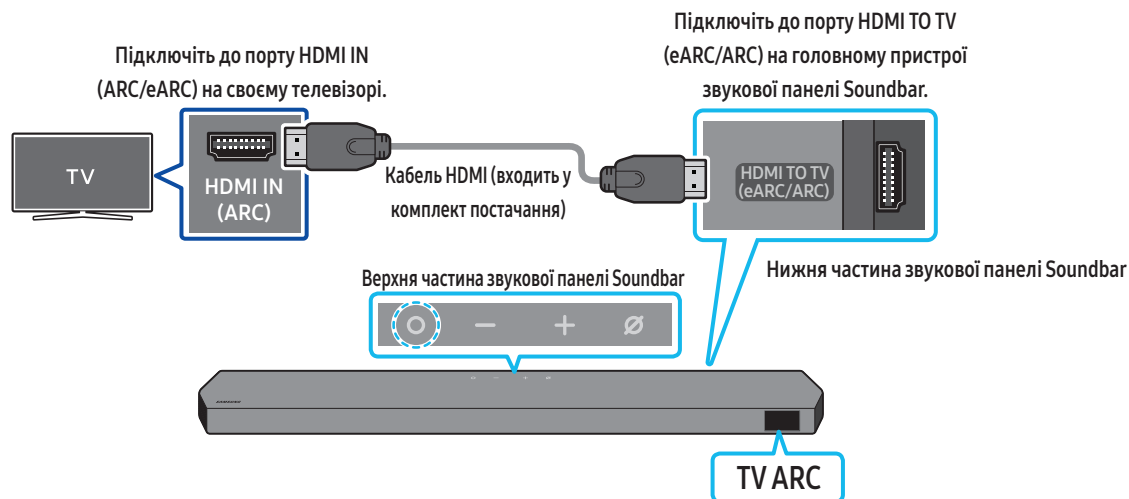

1. Вимкніть звукову панель Soundbar і телевізор та підключіть кабель HDMI, як показано на малюнку.
2. Увімкніть звукову панель Soundbar і телевізор.
3. У вікні відображення головного пристрою звукової панелі Soundbar з'явиться напис **TV ARC** та почне відтворюватися звук із телевізора.
 - Коли телевізор не відтворює звук, натисніть кнопку **○ (Мультифункція)** у верхній частині звукової панелі Soundbar або кнопку **⇒ (Джерело)** на пульті ДК та виберіть режим **TV ARC**. На екрані відобразиться «**TV ARC**» й почне відтворюватися звук із телевізора.
 - У разі підключення телевізора, що підтримує функцію eARC, на дисплеї відображається індикатор **TV eARC** й чути звук.
 - Щоб підключитися до eARC, слід установити для функції eARC в меню телевізора значення Оп (Увімкнено). Щоб отримати докладніші відомості про налаштування, перегляньте посібник користувача телевізора.
(Наприклад, для телевізора Samsung: Головний екран (🏠) → Меню → Параметри (⚙) → Усі параметри (⚙) → Звук → Експертні налаштування → Режим HDMI-eARC (авто))
 - Якщо у вікні відображення головного пристрою звукової панелі Soundbar не відображається **TV ARC**, переконайтеся, що кабель HDMI підключено до відповідного порту.
 - Щоб змінити гучність на звуковій панелі Soundbar, скористайтеся кнопками регулювання гучності на пульті дистанційного керування до телевізора.

ПРИМІТКА

- Якщо телевізор, який підтримує HDMI ARC (зворотний аудіоканал), підключено до звукової панелі Soundbar за допомогою кабелю HDMI, то для передачі цифрових відео- та аудіоданих підключати окремий оптичний кабель не потрібно.
- Рекомендовано використовувати кабель HDMI без сердцевини, якщо це можливо. У разі використання кабелю HDMI із сердцевиною діаметр сердцевини має становити не більше ніж 14 мм.
- Ця функція недоступна, якщо кабель HDMI не підтримує ARC.
- Якщо аудіотрансляції закодовано в Dolby Digital, а цифровий формат виведення звуку на телевізорі налаштовано на PCM, рекомендуємо змінити налаштування на Dolby Digital. Якщо змінити налаштування на телевізорі, якість звуку покращиться (залежно від виробника телевізора в меню можуть використовуватися інші назви для Dolby Digital та PCM).
- Протоколи ARC/eARC підтримують Dolby Atmos.
- Переконайтеся, що вміст підтримує технологію Dolby Atmos®.

Підключення за допомогою оптичного кабелю

Перевірка перед підключенням

- Якщо підключено одночасно і кабель HDMI, і оптичний кабель, першим буде отримано сигнал HDMI.
- У разі використання оптичного кабелю обов'язково зніміть із відповідних роз'ємів кришки.

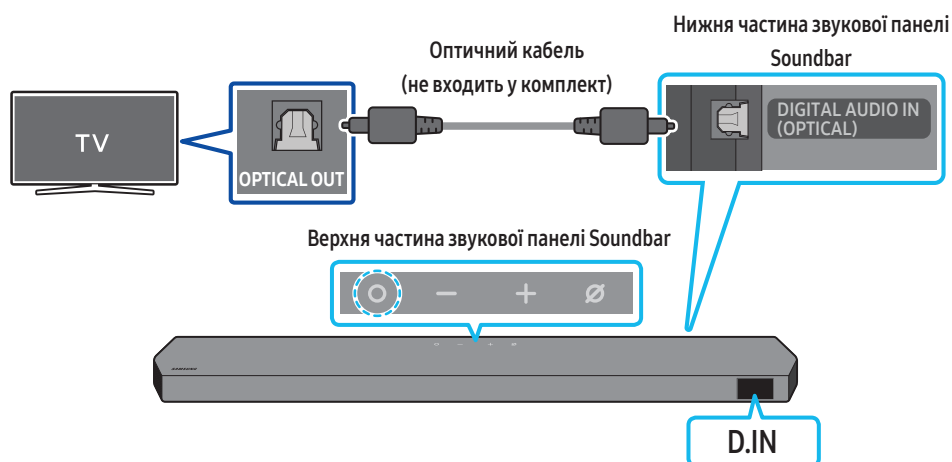

1. Вимкнувши телевізор і звукову панель Soundbar, з'єднайте порт **DIGITAL AUDIO IN (OPTICAL)** на звуковій панелі Soundbar із портом виходу **OPTICAL** на телевізорі за допомогою оптичного кабелю (не входить до комплекту постачання), як показано на малюнку.
2. Увімкніть звукову панель Soundbar і телевізор.
3. Натисніть кнопку **○ (Мультифункція)** у верхній частині звукової панелі Soundbar або кнопку **➔ (Джерело)** на пульті ДК, щоб вибрати режим «**D.IN**».
4. Через звукову панель Soundbar почне відтворюватися звук телевізора.

Підключення за допомогою Bluetooth

Під'єднання телевізора Samsung за допомогою Bluetooth дає змогу відтворювати стереозвук без використання кабелів.

- За один раз можна підключити лише один телевізор Samsung.
- Підключити можна лише ті телевізори Samsung, які підтримують Bluetooth. Перевірте технічні характеристики свого телевізора.

Первинне підключення

1. Натисніть кнопку **PAIR** на пульті ДК звукової панелі Soundbar, щоб увійти в режим «**BT PAIRING**».

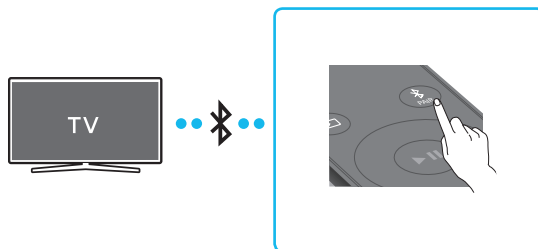

- (АБО) а. Натисніть кнопку **О (Мультифункція)** на верхній панелі, а потім виберіть «**BT**».
За кілька секунд напис «**BT**» зміниться на «**BT PAIRING**» або ж на «**BT READY**» у разі наявності історії підключення.

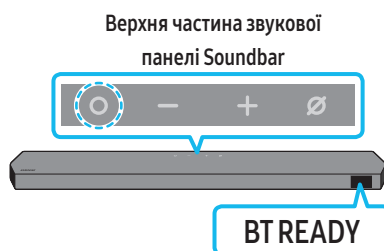

- б. Коли з'явиться напис «**BT READY**», натисніть і утримуйте кнопку **⊘ (Увімк./вимк. мікрофон)** на верхній панелі звукової панелі Soundbar протягом більш ніж 5 секунд, доки не відобразиться напис «**BT PAIRING**».



2. Виберіть на телевізорі Samsung режим Bluetooth.
(Наприклад, Головний екран (🏠) → Меню → Параметри (⚙️) → Усі параметри (⚙️) → Звук → Виведення звуку → Список динаміків Bluetooth → Soundbar Q-Series (Bluetooth))
3. Виберіть «**Soundbar Q-Series**» зі списку на екрані телевізора.
Доступна звукова панель Soundbar відображається з індикацією «**Потрібно створити пару**» або «**Створено пару**» у списку пристроїв Bluetooth на телевізорі. Щоб підключити телевізор Samsung до звукової панелі Soundbar, виберіть повідомлення та встановіть з'єднання.
 - Коли телевізор Samsung підключено, на передньому дисплеї звукової панелі Soundbar відображається [Назва телевізора] → «**BT**».
4. Тепер звук із телевізора Samsung буде відтворюватися зі звукової панелі Soundbar.
 - Після першого підключення звукової панелі Soundbar до телевізора Samsung використовуйте для відновлення підключення режим «**BT READY**».

Якщо підключити пристрій не вдається

- Якщо наявна звукова панель Soundbar (наприклад, **Soundbar Q-Series**) відображається в списку динаміків на телевізорі Samsung, видаліть її.
- Після цього виконайте кроки 1–3 ще раз.

Відключення звукової панелі Soundbar від телевізора Samsung

Натисніть кнопку **О (Мультифункція)** у верхній частині звукової панелі Soundbar або кнопку **⏪ (Джерело)** на пульті ДК, щоб вибрати інший режим, ніж «**BT**».

- Відключення триватиме деякий час, оскільки телевізор Samsung має отримати відповідь від звукової панелі Soundbar.
(Тривалість цієї процедури може різнитися залежно від моделі телевізора Samsung.)

Яка різниця між параметрами «BT READY» і «BT PAIRING»?

- **BT READY:** у цьому режимі можна повторно підключити телевізор Samsung або мобільний пристрій, який вже підключали раніше.
- **BT PAIRING :** у цьому режимі до звукової панелі Soundbar можна підключити новий пристрій.
(Натисніть кнопку **PAIR** на пульті ДК звукової панелі Soundbar або натисніть і утримуйте кнопку **⊘ (Увімк./вимк. мікрофон)** у верхній частині звукової панелі Soundbar протягом більш ніж 5 секунд, поки звукова панель Soundbar буде в режимі **BT**.)

Примітки щодо з'єднання Bluetooth

- Знайдіть у радіусі 1 м новий пристрій, який потрібно підключити за допомогою Bluetooth.
- Якщо під час підключення пристрою Bluetooth відобразиться запит на введення ПІН-коду, введіть «0000».
- Звукова панель Soundbar автоматично вимикається після 18 хвилин перебування в режимі готовності.
- Звукова панель Soundbar може не шукати Bluetooth чи не встановлювати з'єднання належним чином за таких обставин:
 - якщо навколо звукової панелі Soundbar є потужне електричне поле;
 - якщо одночасно створено пару між звуковою панеллю Soundbar і кількома пристроями Bluetooth;
 - якщо пристрій Bluetooth вимкнено, його немає поблизу або він несправний.
- Електронні пристрої можуть спричиняти радіозавади. Тримайте пристрої, які генерують електромагнітні хвилі (мікрохвильові печі, пристрої бездротової локальної мережі тощо), подалі від головного пристрою звукової панелі Soundbar.
- Увімкнення / вимкнення підключення Bluetooth
Натисніть кнопку **TONE CONTROL** на пульті ДК звукової панелі Soundbar та утримуйте протягом 30 секунд, щоб увімкнути/вимкнути Bluetooth.

Підключення через мережу Wi-Fi

Перевірка перед підключенням

- Підключення Wi-Fi доступне лише для телевізора Samsung.
- Перевірте, чи увімкнено **бездротовий маршрутизатор (Wi-Fi)** і чи **телевізор підключено до маршрутизатора**.
- Телевізор і звукову панель Soundbar необхідно підключити до однієї бездротової мережі (Wi-Fi).
- Якщо бездротовий маршрутизатор (Wi-Fi) використовує канал DFS, установити підключення Wi-Fi між телевізором і пристроєм Soundbar неможливо. Для отримання докладніших відомостей зверніться до свого постачальника послуг інтернету.
- Меню можуть відрізнятися залежно від року випуску телевізора, тому див. посібник до вашого телевізора.
- Щоб підключити телевізор до звукової панелі Soundbar за допомогою мережі Wi-Fi, спочатку підключіть пристрій Soundbar до бездротового маршрутизатора. Докладні відомості про встановлення підключення Wi-Fi див. на сторінці 23.

1. Докладні відомості про підключення через мережу Wi-Fi до звукової панелі Soundbar див. на сторінці 23, «Спосіб № 2. Підключення через Wi-Fi (бездротову мережу)».
2. Змініть джерело вхідного сигналу в меню «Аудіо» на телевізорі на пристрій Soundbar.
 - **Телевізори Samsung, випущені у 2017 році або пізніше**
Головний екран (🏠) → Меню → Параметри (⚙️) → Усі параметри (⚙️) → Звук → Виведення звуку → Soundbar Q-Series (Wi-Fi)

ПРИМІТКА

- Підключення Wi-Fi Dolby Atmos доступне в деяких моделях телевізорів Samsung і звукових панелей Soundbar.
- **Заходи безпеки: Якщо увімкнути/вимкнути Wi-Fi, звукова панель Soundbar автоматично перезавантажиться.**
- Увімкнення / вимкнення підключення Wi-Fi
Натисніть кнопку **CH LEVEL** на пульті ДК звукової панелі Soundbar та утримуйте протягом 30 секунд, щоб увімкнути/вимкнути Wi-Fi.

Використання функції Q-Symphony

- Коли звукова панель Soundbar під'єднується до телевізора Samsung, який підтримує функцію Q-Symphony, ви можете відтворювати звук одночасно через звукову панель Soundbar і телевізор. Якщо ви використовуєте функцію Q-Symphony, об'ємний звук, що відтворюється на телевізорі, дає змогу насолоджуватися більш насиченим, тривимірним ефектом об'ємного звучання.
- Після підключення звукової панелі Soundbar на телевізорі відобразиться меню «Q-Symphony».
Параметри (⚙️) → Усі параметри (⚙️) → Звук → Виведення звуку
- Приклад меню телевізора: Q-Symphony

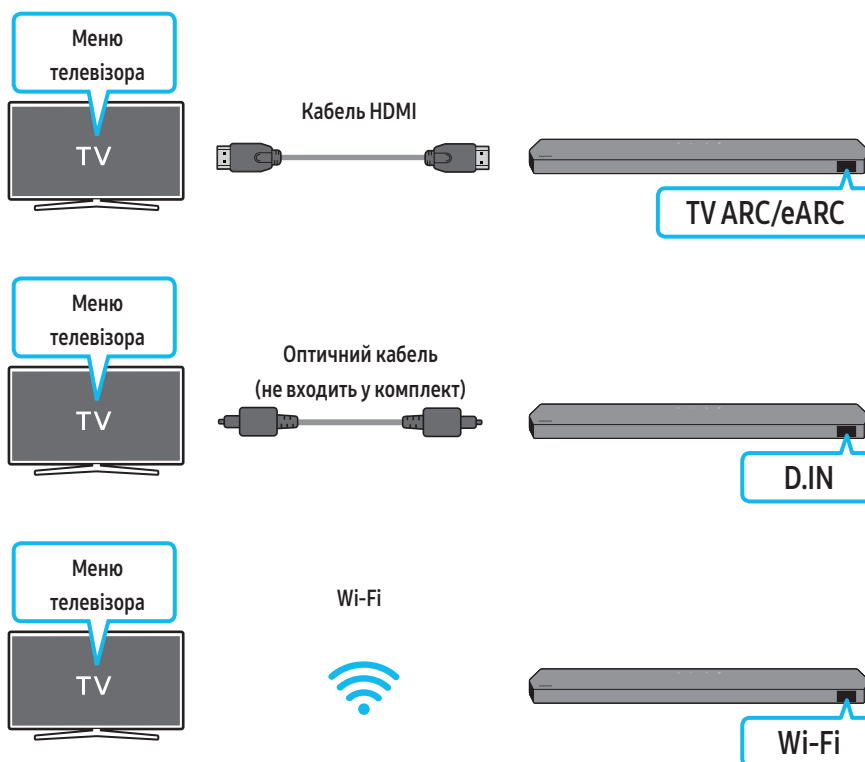

ПРИМІТКА

- Функція працює відповідно до кодеку, який підтримується телевізором.
- Ця функція підтримується лише в разі підключення кабелю HDMI, оптичного кабелю (не входить до комплекту) або до мережі Wi-Fi.
- Відображуване повідомлення може бути дещо іншим залежно від моделі телевізора.
- Переконайтеся, що телевізор і звукову панель Soundbar підключено до одного бездротового маршрутизатора/однієї частоти.
- Ця функція доступна для телевізорів Samsung і деяких моделей звукових панелей Soundbar.

Використання SpaceFit Sound

Ця функція аналізує простір користувача для прослуховування за допомогою мікрофона звукової панелі Soundbar і створює оптимальний звук для цього простору. Оптимізація звуку відбувається автоматично.

Спосіб № 1. Підключення через звукову панель Soundbar

Щоб увімкнути цю функцію, увімкніть режим **SpaceFit Sound** за допомогою пульта ДК звукової панелі Soundbar.

1. Натисніть  (**Керування звуком**), щоб увімкнути режим **SpaceFit Sound**.

На дисплеї з'явиться напис «SPACEFIT SOUND OFF».

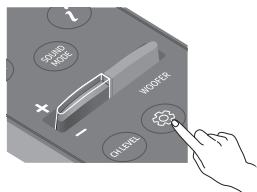

2. Натисніть кнопку **Угору** на пульті ДК, щоб увімкнути режим **SpaceFit Sound**.

На дисплеї з'явиться напис «ON».

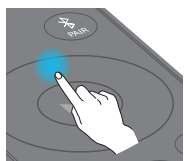

3. Натисніть кнопку **Униз** на пульті ДК, щоб вимкнути режим **SpaceFit Sound**.

На дисплеї з'явиться напис «OFF».

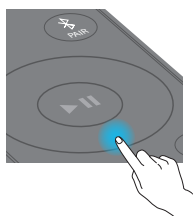

- Ця функція доступна в усіх звукових режимах.

Спосіб № 2. Підключення через телевізор

Щоб увімкнути цю функцію, потрібно увімкнути режим Adaptive Sound+ у меню телевізора Samsung.

(Головний екран (🏠) → Меню → Параметри (⚙️) → Усі параметри (⚙️) → Загальні → Налаштування інтелектуального режиму → Adaptive Sound+)

- Якщо увімкнути режим **Adaptive Sound+** на телевізорі, режим звуку на панелі Soundbar автоматично зміниться на **Adaptive Sound+**.

ПРИМІТКА

Ця функція доступна, якщо звукова панель Soundbar підключається до телевізора Samsung.

06 ПІДКЛЮЧЕННЯ ДО ЗОВНІШНЬОГО ПРИСТРОЮ

Спосіб № 1. Підключення за допомогою кабелю HDMI (можливість декодування та відтворення файлів у форматі Dolby Atmos/DTS:X)

Перевірка перед підключенням

- Якщо серед параметрів Виведення звуку є Вторинне аудіо, переконайтеся, що для цього параметра вибрано Вимкнено.
- Переконайтеся, що вміст підтримує технологію Dolby Atmos®/DTS:X.
- Використовуйте лише той кабель HDMI, який відповідає вимогам щодо введення/виведення.
- Для належного прийому сигналу UHD потрібен сертифікований надшвидкісний кабель HDMI.
- Для належного прийому сигналу UHD заздалегідь перевірте специфікацію ведення/виведення аудіосигналу й локальні налаштування телевізора або зовнішнього пристрою.
- Для отримання додаткової інформації див. посібники користувача телевізора й зовнішнього пристрою.

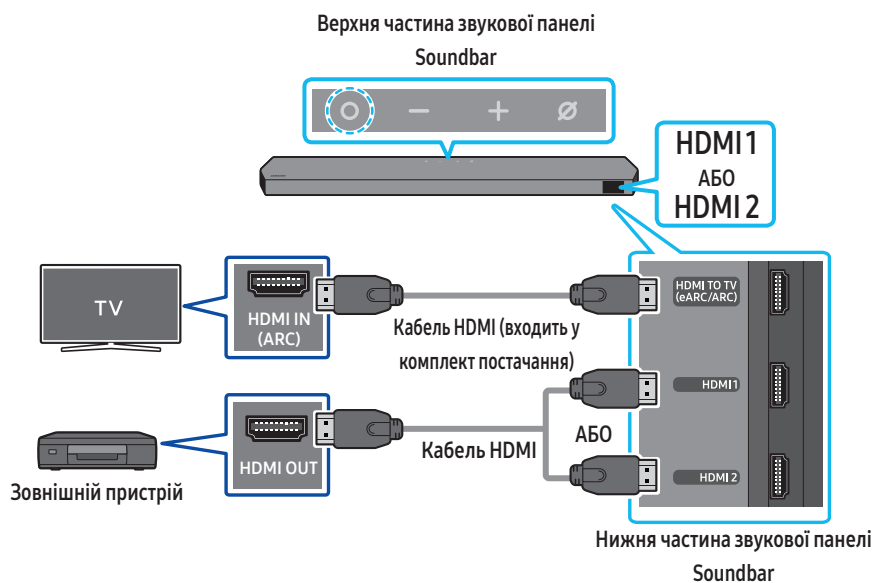

1. Використайте кабель HDMI, щоб підключити порт HDMI OUT на зовнішньому пристрої до порту HDMI на нижній частині звукової панелі Soundbar.
2. Використайте кабель HDMI (входить до комплекту постачання), щоб підключити порт HDMI IN на телевізорі до порту HDMI TO TV (eARC/ARC) на нижній частині звукової панелі Soundbar.
3. Увімкніть звукову панель Soundbar, телевізор і зовнішній пристрій.
4. Натисніть кнопку **○** (Мультифункція) у верхній частині звукової панелі Soundbar або кнопку **⇒** (Джерело) на пульті ДК, щоб вибрати режим «HDMI 1» або «HDMI 2».
5. На дисплеї звукової панелі Soundbar буде вказано, що наразі вибрано режим «HDMI 1» або «HDMI 2», і звукова панель Soundbar почне відтворювати звуки.

ПРИМІТКА

- Якщо ви використовуєте Dolby Atmos®/DTS:X: Якщо джерелом вхідного сигналу є Dolby Atmos®/DTS:X, див.: «Технічні характеристики виходу для різних режимів звукових ефектів» на стор. 7
- Коли Dolby Atmos® активовано, на передньому дисплеї відобразиться напис «DOLBY ATMOS».
- Коли DTS:X активовано, «DTS:X» відображається на передньому дисплеї.
- **Налаштування Dolby Atmos®/DTS:X на BD-програвачі або іншому пристрої**
Відкрийте меню налаштувань вихідних аудіосигналів на BD-програвачі чи іншому пристрої та переконайтеся, що для параметра Бітовий потік вибрано «Без шифрування». Наприклад, на BD-програвачі Samsung слід перейти в меню Головне меню → Звук → Цифровий вихідний сигнал і вибрати без обробки.

Характеристики підтримуваних сигналів UHD (3840 x 2160p)

| Частота кадрів (кадр./с) | Глибина кольору | RGB 4:4:4 | YCbCr4:4:4 | YCbCr4:2:2 | YCbCr4:2:0 |
|--------------------------|-----------------|-----------|------------|------------|------------|
| < 60 | 8 біт | 0 | 0 | 0 | 0 |
| | 10 біт | 0 | 0 | 0 | 0 |
| | 12 біт | 0 | 0 | 0 | 0 |
| 120 | 8 біт | 0 | 0 | 0 | 0 |
| | 10 біт | 0 | 0 | 0 | 0 |
| | 12 біт | - | - | 0 | 0 |

- Підтримувані характеристики можуть відрізнятися залежно від підключеного зовнішнього пристрою або умов використання.

Спосіб № 2. Підключення за допомогою оптичного кабелю

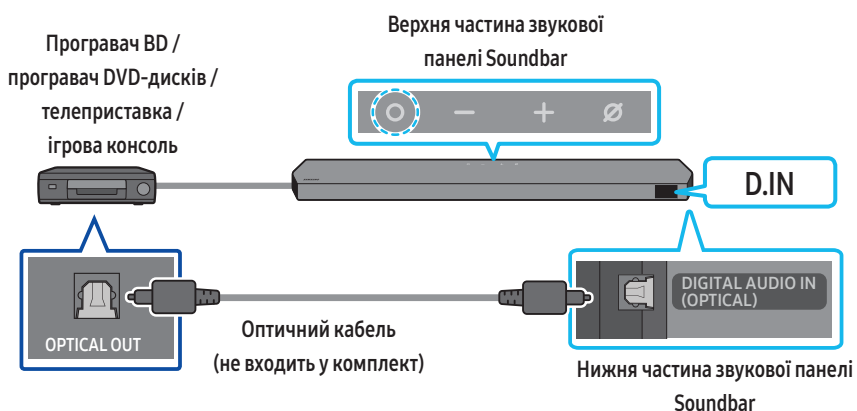

- Скористайтеся оптичним кабелем (не входить до комплекту постачання), щоб з'єднати роз'єм **DIGITAL AUDIO IN (OPTICAL)** на основному блоці звукової панелі Soundbar і порт **OPTICAL OUT** на зовнішньому пристрої.
- Увімкніть звукову панель Soundbar і зовнішній пристрій.
- Щоб вибрати режим «**D.IN**», натисніть кнопку **○ (Мультифункція)** у верхній частині звукової панелі Soundbar або кнопку **⇒ (Джерело)** на пульті ДК.
- Звук із зовнішнього джерела відтворюватиметься через звукову панель Soundbar.

07 ПІДКЛЮЧЕННЯ МОБІЛЬНОГО ПРИСТРОЮ

Спосіб № 1. Підключення за допомогою Bluetooth

Під'єднання мобільного пристрою за допомогою Bluetooth дає змогу відтворювати стереозвук без використання кабелів.

- Якщо звукова панель Soundbar вимкнена під час підключення пристрою Bluetooth, з яким створено пару, вона автоматично ввімкнеться.

Первинне підключення

- У разі підключення нового пристрою Bluetooth упевніться, що цей пристрій перебуває на відстані щонайбільше 1 м.
1. Натисніть кнопку **PAIR** на пульті ДК звукової панелі Soundbar, щоб увійти в режим «**BT PAIRING**».

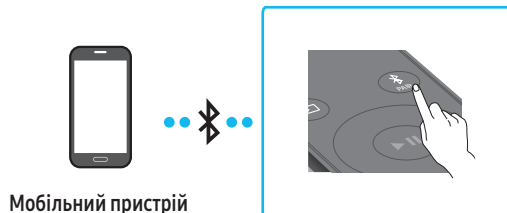

- (АБО) а. Натисніть кнопку **○** (Мультифункція) на верхній панелі, а потім виберіть «**BT**».
За кілька секунд напис «**BT**» зміниться на «**BT PAIRING**» або ж на «**BT READY**» у разі наявності історії підключення.

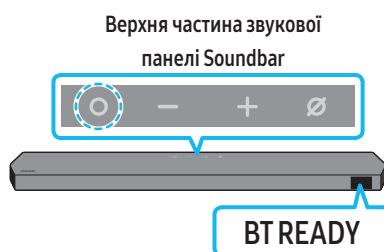

- б. Коли з'явиться напис «**BT READY**», натисніть і утримуйте кнопку **⊗** (Увімк./вимк. мікрофон) на верхній панелі звукової панелі Soundbar протягом більш ніж 5 секунд, доки не відобразиться напис «**BT PAIRING**».



2. Зі списку, який відобразиться на пристрої, виберіть «**Soundbar Q-Series**».
 - Коли звукову панель підключено до мобільного пристрою, на передньому дисплеї відобразиться [Назва мобільного пристрою] → «**BT**».
3. Відтворюйте музичні файли з пристрою, підключеного за допомогою Bluetooth, на звуковій панелі Soundbar.
 - Після першого підключення звукової панелі Soundbar до мобільного пристрою використовуйте для повторного підключення режим «**BT READY**».

Якщо підключити пристрій не вдається

- Якщо наявна звукова панель Soundbar (наприклад, «**Soundbar Q-Series**») відображається в списку динаміків мобільного пристрою, видаліть її.
- Повторіть кроки 1 і 2.

Яка різниця між параметрами «**BT READY**» і «**BT PAIRING**»?

- **BT READY**: у цьому режимі можна повторно підключити телевізор Samsung або мобільний пристрій, який вже підключали раніше.
- **BT PAIRING**: у цьому режимі до звукової панелі Soundbar можна підключити новий пристрій.
(Натисніть кнопку **PAIR** на пульті ДК звукової панелі Soundbar або натисніть і утримуйте кнопку **⊗** (Увімк./вимк. мікрофон) у верхній частині звукової панелі Soundbar протягом більш ніж 5 секунд, поки звукова панель Soundbar буде в режимі «**BT**».)

Примітки щодо з'єднання Bluetooth

- Знайдіть у радіусі 1 м новий пристрій, який потрібно підключити за допомогою Bluetooth.
- Якщо під час підключення пристрою Bluetooth відобразиться запит на введення ПІН-коду, введіть «0000».
- Звукова панель Soundbar автоматично вимикається після 18 хвилин перебування в режимі готовності.
- Звукова панель Soundbar може не шукати Bluetooth чи не встановлювати з'єднання належним чином за таких обставин:
 - якщо навколо звукової панелі Soundbar є потужне електричне поле;
 - якщо одночасно створено пару між звуковою панеллю Soundbar і кількома пристроями Bluetooth;
 - якщо пристрій Bluetooth вимкнено, його немає поблизу або він несправний.
- Електронні пристрої можуть спричиняти радіозавади. Тримайте пристрої, які генерують електромагнітні хвилі (мікрохвильові печі, пристрої бездротової локальної мережі тощо), подалі від головного пристрою звукової панелі Soundbar.
- Звукова панель Soundbar підтримує дані SBC (44,1 кГц, 48 кГц).
- Підключайте лише ті пристрої Bluetooth, які підтримують функцію A2DP (AV).
- Для підключення звукової панелі Soundbar до пристрою Bluetooth потрібно розмістити їх якомога ближче одне до одного.
- Що більша відстань між звуковою панеллю Soundbar і пристроєм Bluetooth, то нижчою буде якість звуку. Bluetooth-з'єднання може зникати, якщо пристрої перебувають за межами радіуса дії.
- З'єднання Bluetooth може не працювати належним чином у зонах поганого прийому.
- Пристрій Bluetooth може створювати шум або працювати неналежним чином за таких умов:
 - У разі контакту якої-небудь частини тіла з прийомопередавачем сигналу пристрою Bluetooth або звуковою панеллю Soundbar.
 - У кутах або за наявності поблизу перешкод, як-от стіни чи перегородки, які можуть спричиняти зміни в електромагнітному середовищі.
 - Під дією радіозавад від інших пристроїв, що працюють у тому ж діапазоні частот, як-от медичне обладнання, мікрохвильові печі, пристрої бездротової мережі.
 - Перешкоди, наприклад двері та стіни, можуть впливати на якість звуку, навіть якщо пристрої перебувають в межах радіуса дії.
- Зауважте, що неможливо створити пару між звуковою панеллю Soundbar та іншим пристроєм Bluetooth під час використання функції Bluetooth.
- Цей бездротовий пристрій може спричиняти електромагнітні завади під час роботи.

Відключення пристрою Bluetooth від звукової панелі Soundbar

Пристрій Bluetooth можна відключити від звукової панелі Soundbar. Для отримання інструкцій див. посібник користувача пристрою Bluetooth.

- Звукову панель Soundbar буде відключено.
- Коли панель Soundbar від'єднано від пристрою Bluetooth, на передньому дисплеї відображається напис «BT DISCONNECTED».

Відключення звукової панелі Soundbar від пристрою Bluetooth

Натисніть кнопку **○** (Мультифункція) у верхній частині звукової панелі Soundbar або кнопку **↔** (Джерело) на пульті ДК, щоб вийти з режиму «BT».

- Відключення займе деякий час, оскільки пристрій Bluetooth має отримати відповідь від звукової панелі Soundbar. (Тривалість відключення може різнитися залежно від пристрою Bluetooth)
- Коли панель Soundbar від'єднано від пристрою Bluetooth, на передньому дисплеї відображається напис «BT DISCONNECTED».

Спосіб № 2. Підключення через Wi-Fi (бездротову мережу)

Щоб підключити звукову панель Soundbar до мобільного пристрою через бездротову мережу (Wi-Fi), потрібна програма **SmartThings**.

Первинне підключення

1. Установіть і запустіть на мобільному пристрої (смартфоні чи планшеті) програму **SmartThings**.
2. Додайте звукову панель Soundbar, дотримуючись інструкцій на екрані програми.
 - Автоматичне спливаюче вікно (друге зображення знизу) може бути недоступним на деяких пристроях. Якщо на екрані не відображається спливаюче вікно, натисніть «**+**» на **Головному** екрані. Звукову панель Soundbar додано до програми.
 - Зображення нижче може бути дещо іншим залежно від версії програми.

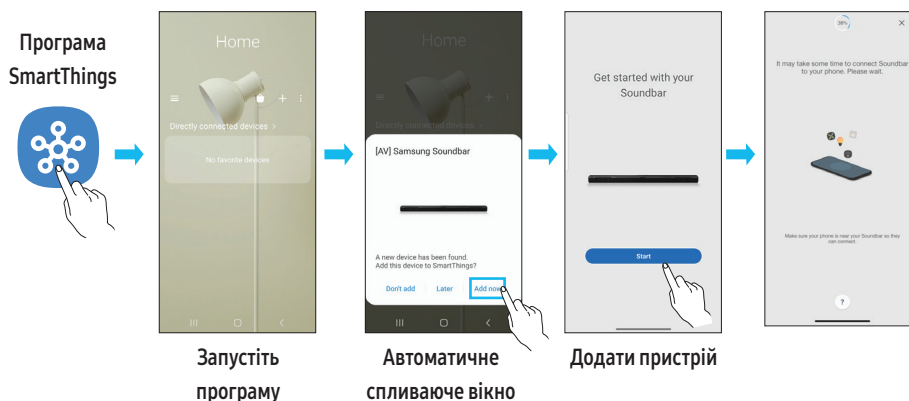

Змінення підключення Wi-Fi

1. Запустіть на мобільному пристрої (смартфоні чи планшеті) програму **SmartThings**.
2. Торкніться карти звукової панелі Soundbar і натисніть піктограму ().
3. Перейдіть у розділ «Параметри пристрою» > «Стан мережі» > «Змінення мережі Wi-Fi» і дотримуйтесь інструкцій на екрані.

Використання режиму Group Play

- Щоб використовувати цю функцію, додайте звукову панель Soundbar у програму SmartThings.
- Щоб увімкнути цю функцію, підключіть принаймні два аудіоприсрої до однієї мережі Wi-Fi із частотою 5 ГГц.
- Ця функція доступна на аудіосистемах Samsung, які підтримують Wi-Fi і були випущені в 2024 році чи пізніше.
- Ця функція не підтримує звук із телевізорів.

Налаштування Group Play

1. Запустіть на мобільному пристрої програму **SmartThings**.
2. Додайте звукову панель Soundbar у програму **SmartThings**, дотримуючись інструкцій у розділі «Спосіб № 2. Підключення через Wi-Fi (бездротову мережу)».
3. Торкніться карти звукової панелі Soundbar.
4. На мобільному пристрої торкніться **Create Group** під піктограмою аудіоприсрою.
 - Кнопка **Create Group** відображається, лише якщо звукова панель Soundbar перебуває в режимі Wi-Fi.
 - Якщо на звуковій панелі Soundbar відтворюється звук із телевізора, під час створення групи з'єднання з телевізором буде розірвано.
5. Увімкніть режим **Group Play**.
6. Виберіть потрібний пристрій у списку та торкніться **Apply**.
 - Можна додати не більше 4 пристроїв.
 - Під час використання режиму **Group Play** для виведення звуку використовуватиметься лише головний пристрій.
 - Якщо перемкнути пристрій, підключений до головного пристрою, на інше джерело, цей пристрій буде автоматично видалено з групи.
 - Якщо підключити головний пристрій до телевізора, створену групу буде автоматично видалено.

Вимкнення режиму Group Play

1. Торкніться карти аудіоприсрою.
2. На мобільному пристрої торкніться **Edit Group** під піктограмою аудіоприсрою.
3. Вимкніть режим **Group Play**.
 - Щоб вимкнути конкретний пристрій, зніміть для нього прапорець у списку та торкніться **Apply**.

Використання SmartThings Hub

- Ви можете використовувати функцію звукової панелі Soundbar **SmartThings Hub**, щоб під'єднати пристрої IoT (лампи, розетки, датчики тощо), які вимагають **SmartThings Hub**.
- Щоб використовувати функцію звукової панелі Soundbar **SmartThings Hub**, потрібно зареєструвати звукову панель Soundbar у програмі **SmartThings**.

Реєстрація IoT пристрою в програмі SmartThings

1. Додайте звукову панель Soundbar у програмі **SmartThings**, дотримуючись інструкцій у розділі «Спосіб № 2. Підключення через Wi-Fi (бездротову мережу) > Первинне підключення».
2. Торкніться карти звукової панелі Soundbar.
3. Торкніться **SmartThings Hub** внизу екрана.
4. Торкніться **Using SmartThings Hub**, а потім торкніться **Set up**, щоб активувати функцію **SmartThings Hub**.
 - Коли функцію **SmartThings Hub** активовано, **unset** зміниться на **using**.
 - Карта пристрою **SmartThings Hub** з'явиться біля карти звукової панелі Soundbar.
5. На **Головному** екрані торкніться «**+**», щоб додати пристрій IoT.
 - З'явиться карта пристрою IoT, якщо ви успішно додали пристрій IoT.
 - Якщо ви від'єднаєте звукову панель Soundbar, пристрої, з'єднані через **SmartThings Hub**, можуть від'єднатися. Вам знадобиться знову під'єднати пристрої, якщо вони від'єднуються.

Видалення SmartThings Hub із програми SmartThings

1. На екрані пристрою торкніться карти звукової панелі Soundbar.
2. Торкніться **SmartThings Hub** внизу екрана.
3. Торкніться **Removing SmartThings Hub**, щоб вимкнути функцію **SmartThings Hub**.
 - Коли функцію **SmartThings Hub** вимкнено, **using** зміниться на **unset**.

Підключення через Apple AirPlay

- Ця функція може бути недоступною в деяких країнах.
- Ця звукова панель Samsung Soundbar підтримує AirPlay і рекомендує користувачу використовувати останню версію iOS, iPadOS або macOS.
- Щоб активувати AirPlay у вашій звуковій панелі Soundbar, спочатку вам потрібно зареєструвати пристрій у програмі Samsung SmartThings, погодившись із правилами й умовами програми.
- Переконайтеся, що звукову панель Soundbar увімкнено та підключено до тієї ж мережі Wi-Fi, що й ваш пристрій Apple.

За допомогою програми AirPlay можна слухати музику, подкасти й інші види аудіо з пристроїв Apple через звукову панель Samsung Soundbar.

- Виберіть  у програмі, що підтримує функцію AirPlay, або в Центрі керування на пристрої iPhone, iPad або Mac.
- Виберіть звукову панель Soundbar зі списку доступних пристроїв для відтворення поточного аудіо.

Використання функції Tap Sound

Торкніться звукової панелі Soundbar своїм мобільним пристроєм, щоб відтворити звук його вмісту через звукову панель Soundbar.

- Деякі мобільні пристрої можуть не підтримувати цю функцію.
- Ця функція доступна лише для мобільних пристроїв Samsung із версією операційної системи Android 8.1 або новішою.

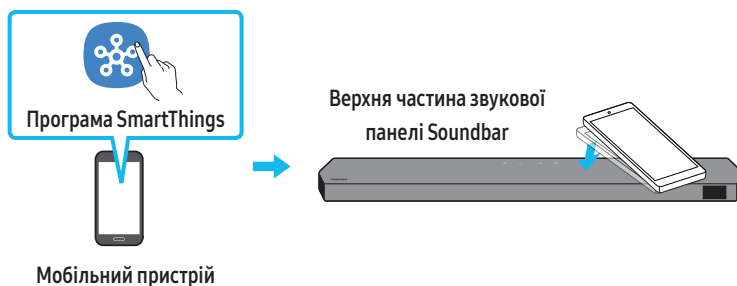

- Увімкніть на мобільному пристрої функцію **Tap Sound**.
 - Інформацію про те, як увімкнути функцію, див. в розділі «**Налаштування функції Tap Sound**» нижче.
- Торкніться звукової панелі Soundbar мобільним пристроєм. З'явиться вікно повідомлення, у якому слід вибрати «**Start now**». Мобільний пристрій підключиться до звукової панелі Soundbar за допомогою Bluetooth-з'єднання.
- Відтворіть звук умісту мобільного пристрою через звукову панель Soundbar.
 - Ця функція підключає мобільний пристрій до звукової панелі Soundbar за допомогою Bluetooth-з'єднання завдяки виявленню вібрації, яка виникає, коли пристрій торкається звукової панелі Soundbar.
 - Не торкайтеся мобільним пристроєм гострого кута звукової панелі Soundbar. Унаслідок цього звукова панель Soundbar або мобільний пристрій може подряпатися або пошкодитися.
 - Рекомендовано, щоб мобільний пристрій був у чохлах. Обережно торкніться широкої ділянки зверху звукової панелі Soundbar, не докладаючи надмірних зусиль.
 - Щоб використовувати цю функцію, оновіть програму **SmartThings** до останньої версії. Деякі версії програми можуть не підтримувати цю функцію.

Налаштування функції Tap Sound

Щоб увімкнути функцію **Tap View**, **Tap Sound**, використовуйте програму **SmartThings**.

- Запустіть на мобільному пристрої програму **SmartThings**.
- Натисніть (☰ → ⚙️) на екрані програми **SmartThings**, що відображається на мобільному пристрої.
- Увімкніть функцію **Tap View**, **Tap Sound**, щоб вона запускалася тоді, коли мобільний пристрій розташовано поблизу звукової панелі Soundbar. Функцію ввімкнено.

ПРИМІТКА

- Якщо мобільний пристрій у режимі економії енергії, функція **Tap Sound** не працюватиме.
- Функція **Tap Sound** може не працювати, якщо поблизу звукової панелі Soundbar є пристрої, що спричиняють радіозавади (наприклад, електричні пристрої). Переконайтеся, що пристрої, які можуть спричинити радіозавади, розташовано достатньо далеко від звукової панелі Soundbar.

08 ВСТАНОВЛЕННЯ НАСТІННОГО КРІПЛЕННЯ

Запобіжні заходи під час встановлення

- Монтаж слід виконувати лише на вертикальній стіні.
- Не розміщуйте звукову панель у місцях із високою температурою або вологістю.
- Упевніться, що стіна достатньо надійна, щоб витримати вагу виробу. Якщо це не так, укріпіть стіну або виберіть інше місце для встановлення.
- Придбайте та використайте фіксувальні гвинти або анкери, відповідні до матеріалу стіни (гіпсова плита, залізна плита, дерево тощо). Якщо можливо, закріпіть опорні гвинти в стійках каркаса стіни.
- Придбайте гвинти для настінного кріплення, зважаючи на тип і товщину стіни, на якій буде закріплено звукову панель Soundbar.
 - Діаметр: M5
 - Довжина: рекомендовано мінімум 35 мм
- Перш ніж закріплювати звукову панель Soundbar на стіні, підключіть кабелі виробу до зовнішніх пристроїв.
- Перш ніж встановлювати пристрій, упевніться, що його вимкнено та відключено від мережі живлення. Якщо цього не зробити, це може призвести до ураження електричним струмом.

Компоненти настінного кріплення



1. Розмістіть **Рейку для настінного кріплення** на поверхні стіни.
 - **Рейка для настінного** кріплення має кріпитися паралельно підлозі.
 - Якщо телевізор встановлено на стіні, установіть звукову панель Soundbar як мінімум на 5 см нижче від телевізора.

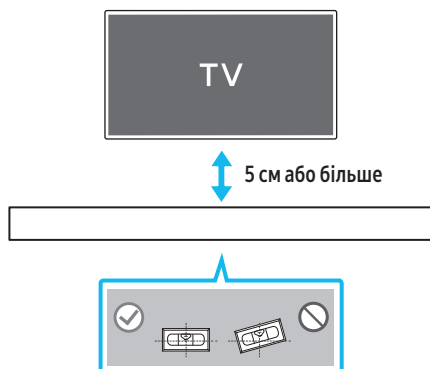

2. Вирівняйте **серединну лінію рейки для настінного кріплення** по центру телевізора (якщо звукова панель Soundbar встановлюється під телевізором) і зафіксуйте **рейку для настінного кріплення** на стіні за допомогою стрічки.
 - Якщо звукова панель має розміщуватися не під телевізором, розташуйте **серединну лінію** в центрі ділянки встановлення.

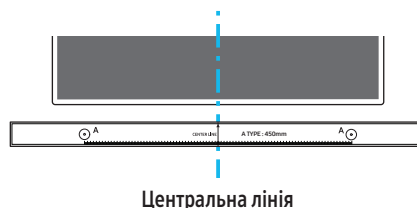

3. Просуньте наконечник пера або загострений олівець через центр зображень **ТИП А** з кожного кінця рейки, щоб промаркувати отвори для опорних гвинтів. Після цього зніміть **рейку для настінного кріплення**.

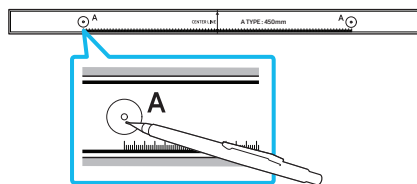

4. За допомогою свердла відповідного розміру просвердліть отвір у стіні в місці кожної позначки.
 - Якщо позначки не збігаються з положеннями штифтів, слід переконатися, що в отвори встановлено відповідні анкери чи гвинти «Моллі», перш ніж вставляти в них опорні гвинти. Якщо ви збираєтесь використати анкери чи гвинти «Моллі», слід переконатися, що вони ввійдуть до отворів, які ви просвердлили.
5. Вставте гвинт (не входить до комплекту постачання) до кожного гвинта **Гвинт** та надійно затягніть всі гвинти в отворах опорних гвинтів.

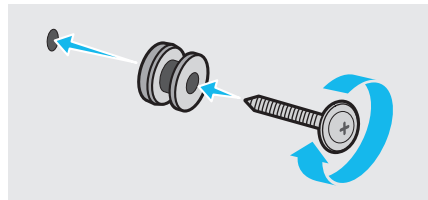

6. Установіть 2 кронштейни настінного кріплення у правильній орієнтації в нижній частині звукової панелі Soundbar, використовуючи 2 гвинти.

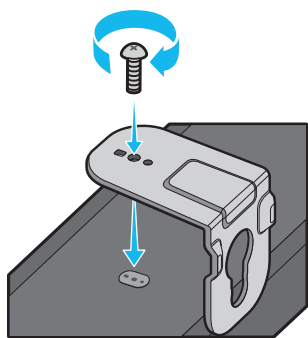

- Під час монтажу слід переконаватися, що навісна частина кронштейнів настінного кріплення розташована позаду задньої частини звукової панелі Soundbar.



7. Установіть звукову панель Soundbar із прикріпленими кронштейнами настінного кріплення, підвісивши кронштейни настінного кріплення на стіні на тримачах гвинтів.

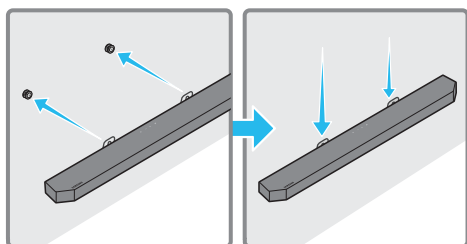

8. Посуньте звукову панель Soundbar униз, як зображено на рисунку нижче, щоб надійно зафіксувати кронштейни настінного кріплення на тримачах гвинтів.

- Вставте тримачі гвинтів у широку (нижню) частину кронштейнів настінного кріплення, а потім посуньте кронштейни настінного кріплення вниз, щоб надійно зафіксувати кронштейни настінного кріплення на тримачах гвинтів.

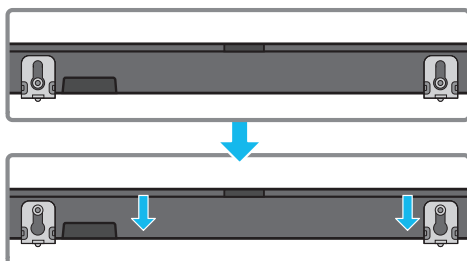

Установлення динаміків об'ємного звучання на стіні

Щоб установити динаміки об'ємного звучання на стіні, можна окремо придбати настінні кріплення.

Компанія Samsung Electronics не продає настінні кріплення.

Примітки щодо кріплення динаміків об'ємного звучання на стіні

- Настінні кріплення для динаміків об'ємного звучання мають витримувати вагу понад 8,0 кг.
- Розмір отвору: 1/4 –20 UNC (різьбова вставка)
 - Стандартний гвинт: 6,35 мм \varnothing , крок 1,27 мм
 - Довжина: 18 мм завдовжки
 - Кількість: лівий 1 шт. / правий 1 шт.

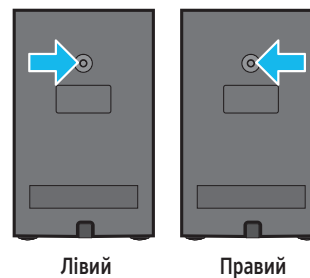

- Перевірте стан стіни, перш ніж установити кронштейни для настінного кріплення. Якщо стіна недостатньо міцна, обов'язково укріпіть її, перш ніж установити на ній кронштейни для настінного кріплення та динаміки.
- Компанія Samsung Electronics не несе відповідальності за будь-яке пошкодження виробу в разі неправильного встановлення.
- Не встановлюйте динаміки боком або догори дном.

09 УСТАНОВЛЕННЯ ЗВУКОВОЇ ПАНЕЛІ SOUNDBAR НАВПРОТИ ТЕЛЕВІЗОРА

Компонент

 x 4

Гумова ніжка

Перш ніж встановити звукову панель Soundbar над підставкою для телевізора, закріпіть на нижній частині панелі **Гумові ніжки**. Переконайтеся, що **гумові ніжки** прикріплено так, що вони не виступають за краї підставки для телевізора. Див. рисунок нижче.

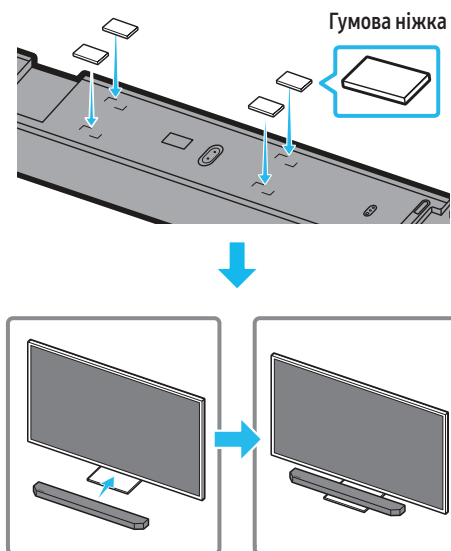

Розмістіть звукову панель Soundbar на підставці для телевізора.

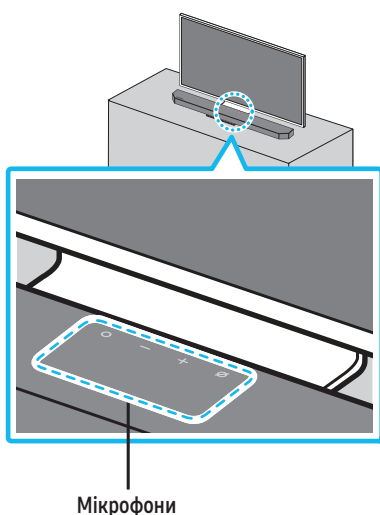

Вирівняйте центр звукової панелі Soundbar із центром телевізора й обережно розташуйте звукову панель Soundbar на підставці для телевізора (як показано на рисунку).

Водночас розмістіть мікрофони в передній частині підставки, щоб уникнути перешкод для розпізнавання голосу.

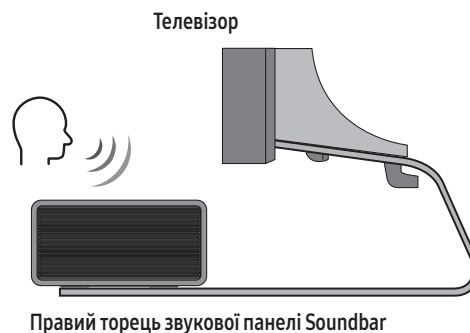

Правий торець звукової панелі Soundbar

ПРИМІТКА

- Упевніться в тому, що звукову панель Soundbar розташовано на плоскій і твердій поверхні.
- Якщо відстань від телевізора недостатня, можуть виникнути проблеми з розпізнаванням голосу та звуком.
- Зображення вище відрізнятиметься залежно від відповідної моделі.
- Для найкращої роботи мікрофонів розташуйте звукову панель Soundbar на відстані щонайменше 2 см від панелі телевізора.

10 ОНОВЛЕННЯ ПРОГРАМНОГО ЗАБЕЗПЕЧЕННЯ

Автоматичне оновлення

Якщо звукову панель Soundbar підключено до інтернету, оновлення програмного забезпечення відбувається автоматично, навіть якщо панель вимкнено.

- Для використання функції автоматичного оновлення звукова панель Soundbar має бути підключена до інтернету.
У разі від'єднання шнура живлення звукової панелі Soundbar або припинення електропостачання підключення Wi-Fi до звукової панелі Soundbar буде розірвано. Якщо електропостачання було припинено, то після його відновлення або ж після повторного підключення шнура живлення ввімкніть звукову панель Soundbar і знову підключіть її до інтернету.

Оновлення з USB-накопичувача



У майбутньому Samsung може пропонувати оновлення мікропрограмного забезпечення для системи звукової панелі Soundbar.

Якщо оновлення доступне, ви можете оновити програмне забезпечення звукової панелі Soundbar шляхом підключення USB-накопичувача, який містить оновлення мікропрограмного забезпечення, до роз'єму SERVICE на звуковій панелі Soundbar.

- Відвідайте вебсайт Samsung Electronics (www.samsung.com) → знайдіть потрібну модель у меню служби підтримки користувачів.
 - Докладніші відомості про оновлення див. в «Посібнику з оновлення».
- Завантажте файл оновлення (для USB-накопичувача).
- Розпакуйте архів і створіть папку під назвою файлу.
- Збережіть створену папку на USB-накопичувачі, а потім підключіть його до звукової панелі Soundbar.
- Увімкніть звукову панель Soundbar. Оновлення пристрою триватиме до 3 хвилин, і в цей час відобразиться повідомлення: «UPDATE».
 - Під час оновлення не вимикайте пристрій і не виймайте USB-накопичувач.
 - Якщо у вікні дисплея не відображається повідомлення «UPDATE», витягніть шнур живлення зі звукової панелі Soundbar і підключіть його ще раз.
 - Коли встановлено останню версію, оновлення не виконується.
 - Певні типи USB-накопичувачів можуть не підтримувати оновлення.

Інформація про оновлення системи безпеки

Оновлення системи безпеки дають змогу посилити захист вашого пристрою та персональних даних. Щоб дізнатися більше про оновлення системи безпеки, відвідайте сторінку <https://security.samsungtv.com>.

- Вебсайт доступний лише кількома мовами.

Ініціалізація

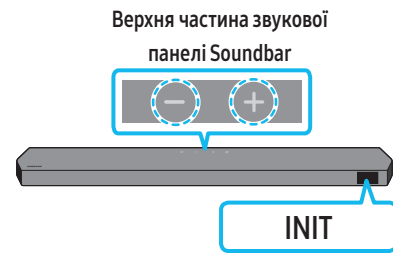

Увімкніть звукову панель Soundbar, одночасно натисніть і утримуйте протягом щонайменше 5 секунд кнопки **— +** (Гучність) на корпусі пристрою. На дисплеї з'являється напис «INIT», після чого буде ініціалізовано звукову панель Soundbar.

⚠ УВАГА!

- Ініціалізуються всі параметри звукової панелі Soundbar. Виконуйте цю дію лише тоді, коли потрібна ініціалізація.

11 УСУНЕННЯ НЕСПРАВНОСТЕЙ

Перш ніж звертатися по допомогу, виконайте описану нижче перевірку.

Звукова панель Soundbar не вмикається.

- Упевніться, що шнур живлення звукової панелі Soundbar належним чином підключено до розетки.

Звукова панель Soundbar працює хаотично.

- Відключіть і підключіть ще раз шнур живлення.
- Перезавантажте зовнішній пристрій і повторіть спробу.
- Якщо сигналу немає, звукова панель Soundbar вимкнеться автоматично через певний проміжок часу. Увімкніть живлення. (Див. сторінку 5.)

Пульт ДК не працює.

- Спрямуйте пульт ДК безпосередньо на звукову панель Soundbar.
- Замініть батарейки на нові.

Індикатор на звуковій панелі Soundbar неперервно горить червоним кольором.

- Мікрофон вимкнено.
Увімкніть мікрофон. (Див. сторінку 4.)

Через звукову панель Soundbar не відтворюється звук.

- Надто низька гучність звукової панелі Soundbar або вимкнено звук.
Відрегулюйте гучність.
- У разі підключення зовнішнього пристрою (телеприставка, пристрою Bluetooth, мобільного пристрою тощо) відрегулюйте його гучність.
- Для відтворення звуку з телевізора виберіть звукову панель Soundbar. (Телевізор Samsung: Головний екран (🏠) → Меню → Параметри (⚙️) → Усі параметри (⚙️) → Звук → Виведення звуку → Виберіть звукову панель Soundbar)
- Кабельне з'єднання із звуковою панеллю Soundbar може бути ненадійним. Витягніть кабель і підключіть ще раз.
- Повністю витягніть шнур живлення, підключіть повторно й увімкніть живлення.
- Виконайте ініціалізацію пристрою та повторіть спробу. (Див. сторінку 29.)

Із сабвуфера та динаміків об'ємного звучання не відтворюється звук.

- Перевірте, чи світлодіодний індикатор на задній частині сабвуфера й динаміків об'ємного звучання світиться блакитним. Повторно підключіть панель Soundbar, сабвуфер і динаміки об'ємного звучання, якщо індикатор блимає блакитним або світиться червоним. (Див. сторінку 11.)
- Проблема може виникати в разі наявності перешкоди між звуковою панеллю Soundbar і сабвуфером. Перемістіть пристрої подалі від перешкод.
- Інші пристрої поблизу надсилають радіочастотні сигнали, що порушує зв'язок.
Тримайте динамік подалі від таких пристроїв.
- Витягніть і повторно підключіть шнур живлення.

Якщо сабвуфер і динамік об'ємного звучання мають нестабільний звук, затримки або шум

- Якщо між пристроєм Soundbar і динаміком сабвуфера є будь-які предмети, вони можуть спричинити проблему. Розташуйте їх у місці, де таких предметів немає.
- Якщо сабвуфер і динамік об'ємного звучання розташовано надто далеко від звукової панелі Soundbar, можуть спостерігатися нестабільний звук або затримки. Розташуйте їх ближче до звукової панелі Soundbar.
- Якщо звукову панель Soundbar розташовано поблизу інструмента чи електричного пристрою, який може спричинити радіоперешкоди, можуть спостерігатися нестабільний звук або затримки. Розташуйте звукову панель Soundbar подалі від пристроїв, які можуть спричинити радіоперешкоди (наприклад, бездротового маршрутизатора).
- Змініть спосіб підключення до мережі телевізора з бездротового на дротовий.

Надто низький рівень гучності сабвуфера

- Початковий рівень гучності аудіовмісту, що відтворюється, може бути низьким. Спробуйте відрегулювати рівень сабвуфера. (Див. сторінку 6.)
- Перемістіть сабвуфер ближче до себе.

Якщо телевізор не підключено через HDMI TO TV (eARC/ARC)

- Упевніться, що кабель HDMI належним чином підключено до роз'єму ARC. (Див. сторінку 13.)
- Підключення може бути неможливим через те, що підключено зовнішній пристрій (телеприставка, ігрова консоль тощо). Підключіть звукову панель Soundbar напругу.
- Можливо, на телевізорі не активовано HDMI-CEC. Увімкніть CEC у меню телевізора. (Телевізор Samsung: Головний екран (🏠) → Меню → Параметри (⚙️) → Усі параметри (⚙️) → Підключення → Диспетчер зовнішніх пристроїв → Увімкнути Anynet+ (HDMI-CEC))
- Щоб підключитися до eARC, слід установити для функції eARC в меню телевізора значення On (Увімкнено). (Телевізор Samsung: Головний екран (🏠) → Меню → Параметри (⚙️) → Усі параметри (⚙️) → Звук → Експертні налаштування → Режим HDMI-eARC (авто))

Відсутній звук у разі підключення до телевізора в режимі HDMI TO TV(eARC/ARC)

- На вашому пристрої неможливо відтворити вхідний сигнал. Змініть вихідний аудіосигнал телевізора на PCM або Dolby Digital. (Для телевізорів Samsung: Головний екран (🏠) → Меню → Параметри (⚙️) → Усі параметри (⚙️) → Звук → Експертні налаштування → Цифровий формат виведення аудіо)

Звукова панель Soundbar не підключається через Bluetooth.

- Щоб підключити новий пристрій, перейдіть у режим «BT PAIRING». (Натисніть кнопку **PAIR** на пульті ДК або натисніть і утримуйте протягом принаймні 5 секунд кнопку **Увімк./вимк. мікрофон** на корпусі.)
- Якщо звукову панель Soundbar підключено до іншого пристрою, спочатку від'єднайте цей пристрій, а потім підключіть потрібний.
- Щоб підключити пристрій, видаліть список динаміків Bluetooth на пристрої та підключіть його ще раз. (Телевізор Samsung: Головний екран (🏠) → Меню → Параметри (⚙️) → Усі параметри (⚙️) → Звук → Виведення звуку → Список динаміків Bluetooth)
- Автоматичне з'єднання з телевізором може бути вимкнено. Поки звукова панель Soundbar перебуває в режимі «BT READY», натисніть і утримуйте кнопку **Вліво** на пульті ДК звукової панелі Soundbar протягом 5 секунд, щоб вибрати параметр **ON-TV CONNECT**. Якщо відображається **OFF-TV CONNECT**, знову натисніть і утримуйте кнопку **Вліво** протягом 5 секунд, щоб змінити вибір.
- Витягніть і повторно підключіть шнур живлення, а потім повторіть спробу.
- Виконайте ініціалізацію пристрою та повторіть спробу. (Див. сторінку 29.)

При підключенні через Bluetooth пропадає звук.

- Деякі пристрої, наприклад мікрохвильові печі, бездротові маршрутизатори тощо, можуть спричиняти радіоперешкоди, якщо їх розташовано надто близько до звукової панелі Soundbar.
- Якщо перемістити пристрій, підключений через Bluetooth, надто далеко від звукової панелі Soundbar, звук може пропасти. Перемістіть пристрій ближче до звукової панелі Soundbar.
- Звук може пропасти, якщо будь-яка частина вашого тіла торкається приймача Bluetooth або якщо пристрій встановлено на металевих меблях. Перевірте умови встановлення та використання.

Звукова панель Soundbar не підключається через Wi-Fi.

- Перевірте, чи ввімкнено безпроводний маршрутизатор.
- Вимкніть і знову ввімкніть маршрутизатор, а потім повторіть спробу.
- Звукова панель Soundbar не підключиться, якщо сигнал бездротової мережі ослабкий. Спробуйте перемістити маршрутизатор ближче до звукової панелі Soundbar або усуньте всі перешкоди між ними, якщо це можливо.
- Якщо використовується новий безпроводний маршрутизатор, потрібно повторно налаштувати параметри мережі для динаміка. (Див. сторінку 23.)
- Звукова панель Soundbar не підтримує Wi-Fi 6.

Звукова панель Soundbar не вмикається автоматично разом із телевізором.

- Якщо вимкнути звукову панель Soundbar під час перегляду телевізора, синхронізацію живлення з телевізором буде скасовано. Спочатку вимкніть телевізор.

Функція AVA не доступна в наведених нижче випадках.

- Функція AVA не доступна, коли вимкнено мікрофон.

Після підключення телевізора до звукової панелі Soundbar я перемкнув(-ла) режим звукової панелі Soundbar. На телевізорі не відтворюється звук.

- Якщо підключити звукову панель Soundbar до мобільного пристрою в той момент, коли Soundbar підключено до телевізора, то звукова панель Soundbar відтворюватиме звук із мобільного пристрою, одночасно зберігаючи підключення до телевізора. Отже, з телевізора звук не надходитиме.
- Відключіть мобільний пристрій, і звук із телевізора знову відтворюватиметься зі звукової панелі Soundbar.

Звукова панель Soundbar не з'являється в AirPlay

- Щоб активувати AirPlay у вашій звуковій панелі Soundbar, спочатку вам потрібно зареєструвати пристрій у програмі Samsung SmartThings, погодившись із правилами й умовами програми. (Див. сторінку 24.)
- AirPlay не працюватиме, якщо ви видалите звукову панель Soundbar із програми Samsung SmartThings.
- Переконайтеся, що звукову панель Soundbar і пристрій Apple підключено до тієї ж мережі Wi-Fi.
- Звукова панель Soundbar сумісна з програмою AirPlay, інстановленою в iOS 13.4 або пізніших версіях.

На телевізорі не відображається вхідний сигнал UHD.

- Можливо, слід виконати додаткові налаштування параметрів вашого телевізора або джерела вхідного сигналу. Для отримання додаткової інформації див. посібники користувача телевізора та зовнішнього пристрою.
- Переконайтеся, що використовується надшвидкісний кабель HDMI із сертифікатом від HDMI.org.

Функцію Group Play не ввімкнено

- Переконайтеся, що моделі аудіопристроїв випущено в 2024 році чи пізніше.
- Перевірте, чи головний пристрій підключено до мережі Wi-Fi як джерело.
- Переконайтеся, що всі аудіопристрої підключено до однієї мережі Wi-Fi із частотою 5 ГГц.

12 ЛІЦЕНЗІЯ



Dolby, Dolby Atmos, and the double-D symbol are registered trademarks of Dolby Laboratories Licensing Corporation. Manufactured under license from Dolby Laboratories. Confidential unpublished works.

Copyright © 2012-2021 Dolby Laboratories. All rights reserved.



For DTS patents, see <http://patents.dts.com>. Manufactured under license from DTS, Inc. or DTS Licensing Limited. DTS, DTS:X, and the DTS:X logo are registered trademarks or trademarks of DTS, Inc. in the United States and other countries.

© 2021 DTS, Inc. ALL RIGHTS RESERVED.



The terms HDMI, HDMI High-Definition Multimedia Interface, HDMI Trade dress and the HDMI Logos are trademarks or registered trademarks of HDMI Licensing Administrator, Inc.



Apple, AirPlay, iPad, iPhone і Mac є торговельними марками компанії Apple Inc., зареєстрованими в США та інших країнах і регіонах.



- Використовуйте телефон, планшет або комп'ютер як пульт ДК для Spotify. Для отримання інформації перейдіть за посиланням [spotify.com/connect](https://www.spotify.com/connect)
 - На програмне забезпечення Spotify поширюється дія ліцензій третіх сторін, див.: <https://www.spotify.com/connect/third-party-licenses>.
-



Being Roon Tested means that Samsung and Roon have collaborated to ensure you have the best experience using Roon software and Samsung equipment together, so you can just enjoy the music.

Ліцензія на відкритий вихідний код

Використаний у цьому виробі відкритий вихідний код можна знайти на вебсторінці <http://opensource.samsung.com>.
