

EWW1685WU



UK Пральна машина із сушкою

Інструкція



ЗМІСТ

1. ІНФОРМАЦІЯ З ТЕХНІКИ БЕЗПЕКИ.....	3
2. ІНСТРУКЦІЇ З ТЕХНІКИ БЕЗПЕКИ.....	6
3. ОПИС ВИРОБУ.....	8
4. ТЕХНІЧНІ ДАНІ.....	9
5. УСТАНОВКА.....	10
6. АКСЕСУАРИ.....	13
7. ПАНЕЛЬ КЕРУВАННЯ.....	14
8. ПРОГРАМИ.....	15
9. ФУНКЦІЇ.....	21
10. НАЛАШТУВАННЯ.....	22
11. ПЕРЕД ПЕРШИМ ВИКОРИСТАННЯМ.....	23
12. ЩОДЕННЕ КОРИСТУВАННЯ – ЛИШЕ ПРАННЯ.....	23
13. ЩОДЕННЕ КОРИСТУВАННЯ — ПРАННЯ І СУШІННЯ.....	27
14. ЩОДЕННЕ КОРИСТУВАННЯ – ЛИШЕ СУШІННЯ.....	29
15. ПОРАДИ І РЕКОМЕНДАЦІЇ.....	31
16. ДОГЛЯД ТА ЧИСТКА.....	33
17. УСУНЕННЯ ПРОБЛЕМ.....	38
18. ПОКАЗНИКИ СПОЖИВАННЯ.....	43

МИ ДУМАЄМО ПРО ВАС

Дякуємо за придбання приладу Electrolux. Вибраний вами виріб є результатом поєднання багаторічного професійного досвіду та новітніх технологій. Оригінальний і стильний — сконструйований із думкою про вас. Користуючись ним, ви завжди отримуватимете найкращий результат. Ласкаво просимо у світ Electrolux.

Відвідайте наш веб-сайт, щоб:



Отримати поради з використання, брошури, інструкції з усунення несправностей, інформацію щодо сервісу та ремонту:

www.electrolux.com/support



Зареєструвати свій продукт для кращого обслуговування:

www.registerelectrolux.com



Придбати приладдя, витратні матеріали і оригінальні запчастини для вашого приладу:

www.electrolux.com/shop

ДОПОМОГА КЛІЄНТАМ ТА ОБСЛУГОВУВАННЯ

Рекомендується використовувати оригінальні запчастини.

При звертанні до сервісного центру необхідно мати наступну інформацію:

Модель, номер виробу (PNC), серійний номер.

Інформацію можна знайти у таблиці з технічними даними.

 **Увага!** Важлива інформація з техніки безпеки

 Загальна інформація й рекомендації

 Інформація щодо захисту навколишнього середовища

Може змінитися без оповіщення.

1. ⚠ ІНФОРМАЦІЯ З ТЕХНІКИ БЕЗПЕКИ

Перед установкою та експлуатацією приладу слід уважно прочитати інструкцію користувача. Виробник не несе відповідальності за травми або збитки через неправильне встановлення або використання. Інструкції з експлуатації слід зберігати в безпечному і доступному місці з метою користування в майбутньому.

1.1 Безпека дітей і вразливих осіб



ПОПЕРЕДЖЕННЯ!

Існує ризик задушення, ушкоджень чи втрати працездатності.

- Діти від 8 років, особи з обмеженими фізичними, сенсорними чи розумовими здібностями та особи без відповідного досвіду та знань можуть користуватися цим приладом лише під наглядом або після отримання інструктажу стосовно безпечного користування приладом і пов'язаних ризиків.
- Діти у віці від 3 до 8 років та особи зі значними та складними обмеженими можливостями можуть залишатися поблизу приладу лише за умови постійного нагляду.
- Не слід залишати дітей до трьох років без постійного нагляду поблизу приладу.
- Не дозволяйте дітям гратися з приладом.
- Тримайте все пакування далеко від дітей і утилізуйте їх належним чином.
- Тримайте м'які засоби в недоступному для дітей місці.
- Не допускайте дітей чи домашніх тварин до приладу, коли його дверцята відчинені.
- Якщо прилад обладнано пристроєм захисту від доступу дітей, такий пристрій необхідно активувати.

- Дітям забороняється виконувати очищення чи роботи з обслуговування приладу, які можуть виконуватися користувачем, без нагляду.

1.2 Загальні правила безпеки

- Не змінюйте технічні специфікації цього приладу.
- Цей прилад призначено для використання в побутових і аналогічних сферах:
 - на кухнях магазинів, офісів та інших робочих установ;
 - клієнтами готелів, мотелів та інших житлових приміщень;
 - зонах для спільного користування в багатоквартирних будинках і пральнях.
- Прилад слід встановлювати окремо або під кухонну робочу поверхню за наявності достатнього простору.
- Прилад не можна встановлювати за дверима, що замикаються, розсувними дверима або дверима, завіси яких розташовані напроти завіс приладу, якщо вони заважатимуть повному відкриттю дверцят приладу.
- Вставляйте штепсельну вилку в розетку електроживлення лише після закінчення установки. Перевірте, щоб після встановлення приладу залишався доступ до штепсельної вилки.
- Подбайте про те, щоб килим, килимок або інше підлогове покриття не закривало вентиляційні отвори в основі приладу.
- **ОБЕРЕЖНО!** Прилад не повинен бути підключеним через зовнішній перемикач, наприклад таймер, або підключений до мережі, що регулярно вмикається та вимикається службовим пристроєм.
- Переконайтеся в тому, що кімната, в якій встановлюється прилад, достатньо провітрюється і в кімнату не потраплятиме зворотній потік газів від приладів, які працюють на газу або паливі, а також від відкритого вогню.

- Використане повітря не слід відводити в димохід, призначений для відведення диму від приладів, що працюють на газу або іншому паливі.
- Робочий тиск води на впуску води від випускного патрубку повинен становити від 0,5 бар (0,05 МПа) до 8 бар (0,8 МПа).
- Не перевищуйте максимальний обсяг завантаження 8 кг (див. розділ «Таблиця програм»).
- Прилад слід під'єднати до водопроводу за допомогою набору нових шлангів із комплекту або набору нових шлангів, що постачається авторизованим сервісним центром.
- Повторно використовувати набір старих шлангів не можна.
- У разі пошкодження електричного кабелю його має замінити представник виробника або його авторизованого сервісного центру чи інша кваліфікована особа. Робити це самостійно забороняється, оскільки існує небезпека ураження електричним струмом.
- Видаліть ворс або залишки пакувальних матеріалів, що накопичилися навколо приладу.
- Вироби, забруднені такими речовинами, як рослинна олія або мінеральне мастило, ацетон, алкоголь, бензин, гас, плямовивідники, скипидар, віск і засоби для видалення воску, необхідно попрати окремо з додаванням збільшеної кількості засобу для прання й лише потім сушити в барабані пральної машини.
- Не використовуйте прилад для прання виробів, які було забруднено промисловими хімікатами.
- У пральній машині з сушкою не можна сушити речі, які не були перед цим випрані.
- Такі предмети, як поролон (латексна губка), шапочки для душу, вироби з непромокальних тканин, прогумовані вироби та одяг або подушки,

підбиті поролоном, не слід сушити в сушильному барабані пральної машини.

- Пом'якшувачі та інші аналогічні речовини необхідно застосовувати відповідно до інструкцій виробника.
- Виймайте з виробів всі предмети, які можуть бути джерелом вогню, наприклад запальнички або сірники.
- Не зупиняйте сушильний барабан, доки не закінчиться цикл сушіння, інакше всі речі потрібно буде швидко вийняти й розкласти окремо, щоб накопичене в них тепло розсіялося.
- Завершальна частина циклу сушіння в сушильному барабані проходить без нагрівання (цикл охолодження). Це дозволяє речам охолонути до температури, за якої вони не будуть пошкоджені.
- Не використовуйте струмінь води та/або пари високого тиску для очищення приладу.
- Витріть прилад вологою тканиною. Застосовуйте лише нейтральні миючі засоби. Не використовуйте абразивні засоби, жорсткі серветки для очищення, розчинники або металеві предмети.
- Перш ніж виконувати технічне обслуговування, вимкніть пристрій і вийміть вилку з розетки.

2. ІНСТРУКЦІЇ З ТЕХНІКИ БЕЗПЕКИ

2.1 Встановлення



Установка повинна відповідати відповідним нормативам країни.

- Дотримуйтеся інструкцій зі встановлення, що постачаються разом із приладом.
- Не встановлюйте прилад і не використовуйте його у приміщеннях, де температура може опуститися нижче 0°C або де погодні явища можуть впливати на його роботу.
- Під час переміщення тримайте прилад у вертикальному положенні.
- Переконайтеся, що повітря може вільно циркулювати між приладом і підлогою.
- Видаліть усі транспортувальні болти та пакувальні матеріали.
- Поверхня підлоги, на якій буде встановлено прилад, повинна бути рівною, нерухомою, чистою та термостійкою.
- Тримайте транспортні болти в безпечному місці. Для перевезення приладу ці болти необхідно буде знов установити, щоб зафіксувати барабан для запобігання пошкодженню внутрішніх компонентів.

- Будьте обережні під час переміщення приладу, оскільки він важкий. Використовуйте захисні рукавички та взуття, що постачається в комплекті.
- Не встановлюйте й не використовуйте пошкоджений прилад.
- Не встановлюйте прилад у місцях, де не можна повністю відчинити дверцята.
- Відрегулюйте ніжки для забезпечення необхідної відстані між приладом і підлогою.
- Установивши прилад у місце постійної експлуатації, за допомогою спиртового рівня переконайтеся в тому, що він правильно вирівняний. У разі необхідності відрегулюйте ніжки, щоб вирівняти його.

2.2 Під'єднання до електромережі



ПОПЕРЕДЖЕННЯ!

Існує ризик займання та ураження електричним струмом.

- Прилад повинен бути заземленим.
- Завжди використовуйте правильно встановлену протиударну розетку.
- Не використовуйте розгалужувачі, перехідники й подовжувачі.
- Не тягніть за кабель живлення, щоб відключити прилад з мережі. Завжди вимикайте, витягаючи штепсельну вилку.
- Не торкайтеся кабелю живлення чи штепсельної вилки вологими руками.

2.3 Під'єднання до водопроводу

- Не допускайте пошкодження шлангів.
- Перед тим, як під'єднати прилад до нових труб або труб, що не використовувалися тривалий час, чи якщо проводилися ремонтні роботи або встановлювалися нові пристрої (лічильники води тощо), спустіть воду, доки вона не буде чистою й прозорою.

- Під час першого використання приладу й після першого використання переконайтеся у відсутності видимих витоків води.

2.4 Користування



ПОПЕРЕДЖЕННЯ!

Існує ризик отримання травм, ураження електричним струмом, пожежі, опіків або пошкодження приладу.

- Не кладіть усередину приладу, поряд із ним або на нього легкозаймисті речовини чи предмети, змочені в легкозаймистих речовинах.
- Не торкайтеся скла дверцят під час виконання програми. Скло може нагрітися.
- Забороняється сушити пошкоджений (розірваний, зношений) одяг, який містить підкладки або набивальний матеріал.
- Якщо білизну випрано із застосуванням плямовивідника, запустіть цикл додаткового полоскання перед запуском циклу сушіння.
- Подбайте про те, щоб у білизні не залишалось металевих предметів.
- Дозволяється сушити тільки ті речі, що придатні для сушіння у приладі. Дотримуйтеся вказівок щодо очищення на етикетках виробів.
- Не сідайте й не ставайте на відкриті дверцята приладу.
- Не сушіть у приладі наскрізь мокрі речі.
- Не ставте гарячі предмети на пластикові частини приладу.
- Витягніть кульковий засіб для прання (якщо використовується), перш ніж встановити програму сушіння.
- Не використовуйте кульковий засіб для прання з програмою «Без зупинки».

2.5 Внутрішня підсвітка



ПОПЕРЕДЖЕННЯ!

Існує ризик поранення.

- Стосовно ламп всередині цього виробу та запасних ламп, що продаються окремо: Ці лампи призначені для використання у побутових приладах з екстремальними фізичними умовами, такими як температура, вібрація, вологість, або призначені для надання інформації про стан роботи приладу. Вони не призначені для використання з іншою метою та не придатні для освітлення побутових приміщень.
- Щоб замінити внутрішнє освітлення, зверніться до авторизованого сервісного центру.

2.6 Сервіс

- Для ремонту приладу звертайтеся до авторизованого сервісного центру. Використовуйте лише оригінальні запасні частини.
- Зверніть увагу, що самостійний або непрофесійний ремонт може мати

наслідки для безпеки та призвести до втрати гарантії.

2.7 Утилізація

- Від'єднайте прилад від електромережі та водопостачання.
- Відріжте кабель електричного живлення близько до приладу та утилізуйте його.
- Зніміть фіксатор дверцят, щоб унеможливити зачинення дверцят, якщо діти або домашні тварини опиняться всередині барабана.
- Утилізуйте прилад відповідно до місцевих вимог з утилізації відпрацьованого електричного й електронного обладнання (Директива WEEE).

Цей продукт по змісту небезпечних речовин відповідає вимогам Технічного регламенту обмеження використання деяких небезпечних речовин в електричному та електронному обладнанні (постанова Кабінету Міністрів України №1057 від 3 грудня 2008р.)

3. ОПИС ВИРОБУ

3.1 Огляд приладу

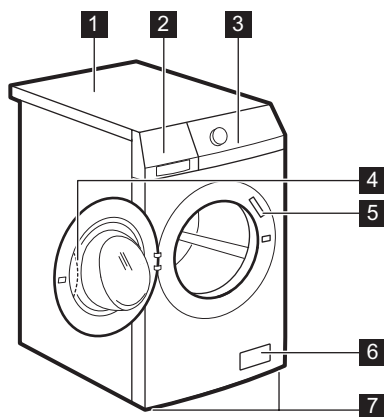

- 1 Верхня кришка
- 2 Дозатор мийного засобу
- 3 Панель керування
- 4 Ручка дверцят
- 5 Табличка з технічними даними
- 6 Фільтр зливного насоса
- 7 Ніжки для вирівнювання приладу

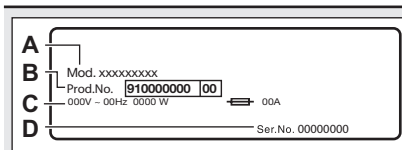

На таблиці з технічними даними зазначено електричні характеристики (C) та ідентифікатори приладу, такі як назва моделі (A), номер виробу (B) і серійний номер (D).

3.2 Активація захисту від доступу дітей

Система цього пристрою унеможлиблює зачинення дверцят, якщо діти або домашні тварини опинилися всередині барабана.

Поверніть пристрій за годинниковою стрілкою до горизонтального положення позначки. Дверцята не зачиняються.

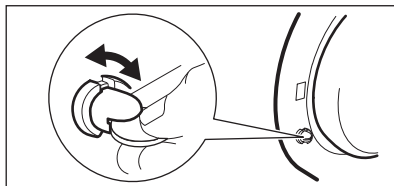

Щоб зачинити дверцята, слід повернути пристрій проти годинникової стрілки до вертикального положення позначки.

4. ТЕХНІЧНІ ДАНІ

Розмір	Ширина / висота / загальна глибина	60.0 см /85.0 см /55.5 см
Підключення до електромережі	Напруга Загальна потужність Запобіжник Частота	230 В 2200 Вт 10 А 50 Гц
Рівень захисту від проникнення твердих часток і вологи, що забезпечується захисним кожухом, за винятком випадків, коли обладнання з низькою напругою не має захисту від вологи		IPX4
Водопостачання ¹⁾		Холодна вода
Тиск води	Мінімальний Максимальний	0,5 бара (0,05 МПа) 8 бар (0,8 МПа)
Максимальне завантаження для прання	Бавовна	8 кг
Максимальне завантаження для сушіння	Бавовна	4 кг
	Синтетика	3 кг
Швидкість віджимання	Максимальна швидкість віджимання	1551 об/хв

¹⁾ Під'єднайте впускний шланг до водопровідного крана з 3/4" різьбою.

5. УСТАНОВКА



ПОПЕРЕДЖЕННЯ!

Див. розділи з інформацією щодо техніки безпеки.

5.1 Розпакування

1. Відчиніть дверцята. Вийміть усе, що знаходиться в барабані.

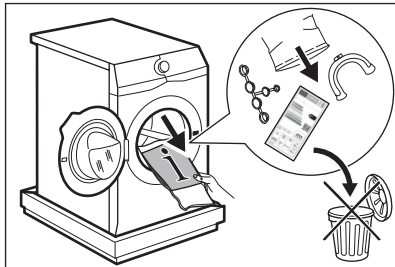

Акcesуари, що постачаються в комплекті з приладом, можуть відрізнятись залежно від моделі.

2. Розстеліть пакувальні матеріали з полістиролу на підлозі за приладом і обережно покладіть його на задню сторону. Зніміть нижню захисну деталь із полістиролу.

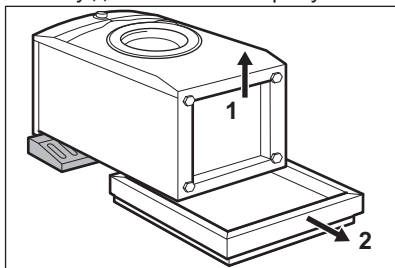

УВАГА

Не кладіть пральну машину на її передню частину.

3. Поставте прилад назад у вертикальне положення. Вийміть кабель електроживлення та зливний шланг із тримачів шлангу.

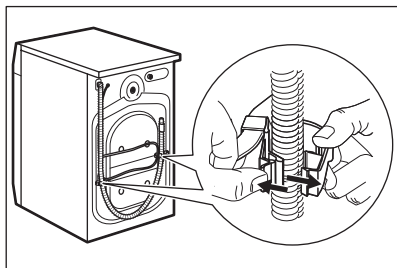

Зі зливного шлангу може витікати вода. Це відбувається через те, що машина проходить випробування на заводі.

4. Викрутіть три транспортувальні болти та витягніть пластикові розпірки.

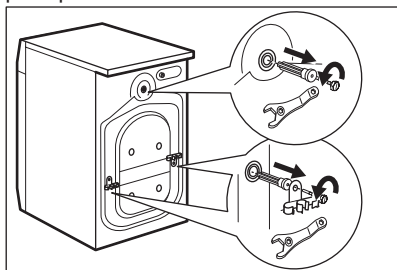

Рекомендуємо зберегти пакувальні матеріали та транспортувальні болти для перевезення приладу в майбутньому.

5. Уставте в отвори пластикові ковпачки, які знаходяться в пакеті з інструкцією з експлуатації.

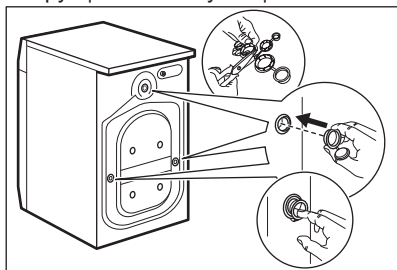

5.2 Інформація для встановлення

Установлення та вирівнювання

Правильне регулювання рівня приладу запобігає вібрації, шуму та руху приладу під час роботи.

1. Установіть прилад на рівну тверду підлогу. Прилад повинен бути рівним та стійким. Переконайтесь у тому, що прилад не торкається стіни чи інших предметів, а також у вільній циркуляції повітря під приладом.

2. Послабте або підтягніть ніжки для того, щоб відрегулювати їх висоту. Усі ніжки мають міцно стояти на підлозі.



ПОПЕРЕДЖЕННЯ!

Не підкладайте картонні, дерев'яні чи подібні матеріали під ніжки приладу для регулювання його рівня.

Впускний шланг



УВАГА

Переконайтесь у тому, що шланги не пошкоджені, а з'єднання герметичні. Не користуйтеся подовжувальним шлангом, якщо впускний шланг занадто короткий. Зверніться до сервісного центру, щоб замінити впускний шланг.

1. Приєднайте впускний шланг до задньої стінки приладу.

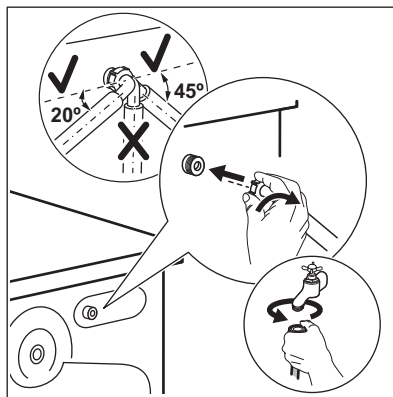

2. Поверніть шланг у правий або лівий бік, залежно від положення водопровідного крана. Переконайтесь, що шланг подачі води не знаходиться у вертикальному положенні.

3. За необхідності послабте круглу гайку, щоб установити його у правильне положення.

4. Приєднайте впускний шланг до водопровідного крана холодної води з різьбою 3/4 дюйма.

Злив води

Шланг для зливу води повинен знаходитися на висоті не менше 60 см і не більше 100 см.



Зливний шланг можна подовжити щонайбільше до 400 см. Звертайтеся до авторизованого сервісного центру для отримання іншого зливного шлангу та подовжувача.

Шланг для зливу води можна під'єднувати різними способами.

1. За допомогою створення U-образного з'єднання зливного шлангу та розташування навколо пластикової напрямної для зливного шлангу.

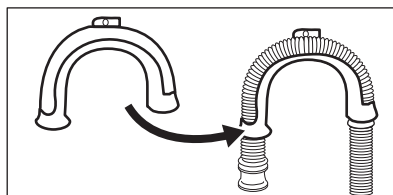

2. На краю раковини — Приєднайте напряму до водопровідного крана чи до стіни.

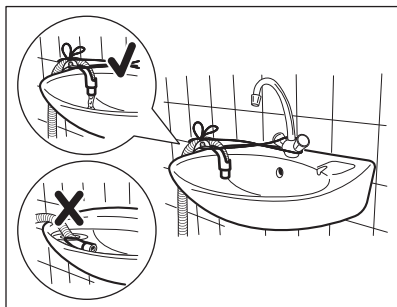

i Переконайтесь, що пластикова напрямна не рухається під час зливу води із приладу, а кінець зливного шлангу не занурений у воду. Може мати місце зворотній рух брудної води в прилад.

3. Якщо кінець зливного шлангу виглядає наступним чином (див. малюнок), його можна проштовхнути безпосередньо до стояка.

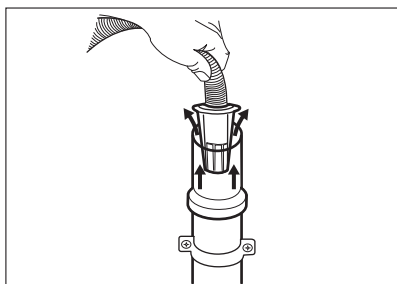

4. До стояка із вихідним отвором — Вставте зливний шланг безпосередньо у зливну трубу. Див. малюнок.

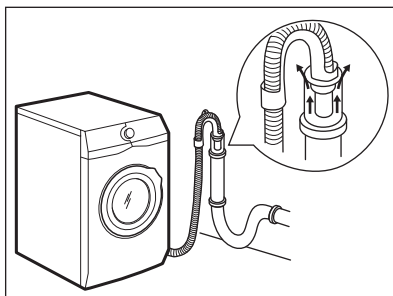

i Кінець зливного шлангу має завжди вентилюватися, тобто внутрішній діаметр зливної труби (щонайменше 38 мм або 1,5 дюйма) має перевищувати зовнішній діаметр зливного шлангу.

5. Без пластикової напрямної для шлангу, до зливного отвору раковини — Вставте зливний шланг у зливний отвір і закріпіть його затискачем. Див. малюнок.

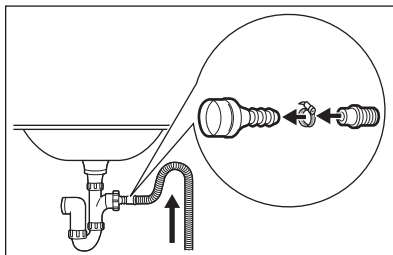

Переконайтесь в тому, що зливний шланг формує петлю для попередження потрапляння часточок з раковини до приладу.

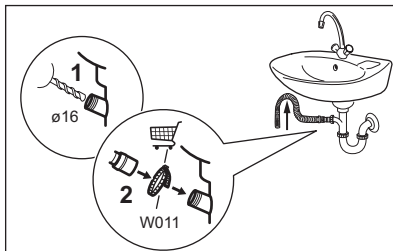

Під'єднайте зливний шланг у зливний отвір і закріпіть його затискачем. Переконайтесь в тому, що зливний

шланг формує петлю для попередження потрапляння часточок з раковини до приладу.

6. Помістіть шланг безпосередньо у вбудовану зливну трубу у стіні приміщення і закріпіть затискачем.

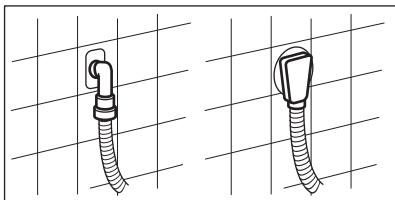

5.3 Під'єднання до електромережі

Після закінчення встановлення можна підключити штепсельну вилку у розетку.

Необхідні електричні параметри наведені у таблиці з технічними даними та у розділі «Технічні дані». Переконайтеся в тому, що вони сумісні з параметрами електроживлення від мережі.

Переконайтеся в тому, що електропроводка, встановлена у вас

удоба, витримує максимальне необхідне навантаження, враховуючи також інші прилади, якими ви користуєтеся.

Підключіть прилад до заземленої розетки.

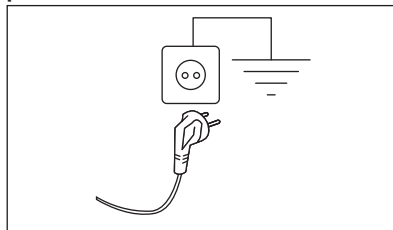

Необхідно забезпечити, щоб після встановлення машини до кабелю живлення був вільний доступ.

Для проведення електротехнічних робіт, які необхідно виконати для встановлення цього приладу, зверніться до нашого авторизованого сервісного центру.

Виробник не відповідає за ушкодження чи травми, викликані недотриманням цього правила техніки безпеки.

6. АКЕСУАРИ

6.1 Доступно на сайті www.electrolux.com/shop або в авторизованого дилера

Уважно прочитайте інструкцію, що входить до комплекту аксесуарів.



Лише відповідні аксесуари, схвалені ELECTROLUX, гарантують стандарти безпеки приладу. У випадку використання невідповідних деталей будь-які претензії будуть визнані недійсними.

6.2 Комплект кріпильних накладок

Якщо прилад устанавлюється на цокольную основу, яка не є аксесуаром, що постачається ELECTROLUX, закріпіть його за допомогою кріпильних накладок.

Уважно прочитайте інструкцію, що входить до комплекту аксесуарів.

6.3 Монтажний комплект

Сушильну машину можна розмістити зверху на пральній машині **лише за умови використання відповідного комплекту для вертикального монтажу.**

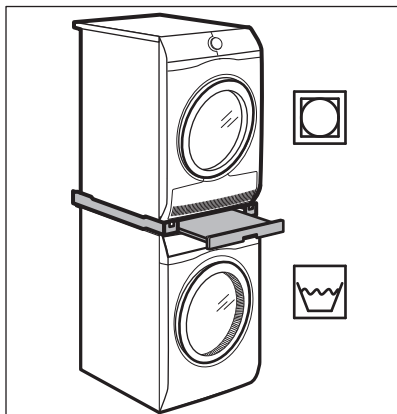

ПОПЕРЕДЖЕННЯ!
Не ставте сушильну машину під пральну машину. Перевірте сумісний монтажний комплект, визначивши глибину ваших приладів.

7. ПАНЕЛЬ КЕРУВАННЯ

7.1 Опис панелі керування

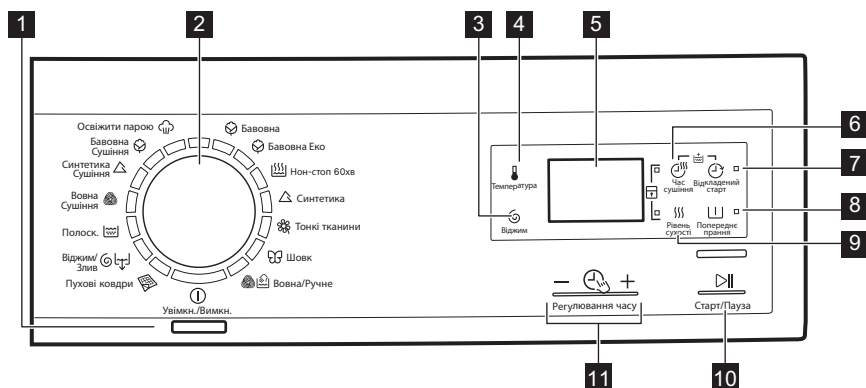

- 1** Кнопка ввімкнення/вимкнення (Увімкн./Вимкн.)
- 2** Перемикач програм
- 3** Сенсорна кнопка зменшення швидкості віджимання (Віджим)
- 4** Сенсорна кнопка температури (Температура)
- 5** Дисплей
- 6** Сенсорна кнопка «Час сушіння» (Час сушіння)
- 7** Сенсорна кнопка відкладеного запуску (Відкладений старт)
- 8** Сенсорна кнопка попереднього прання (Попереднє прання)
- 9** Сенсорна кнопка «Ступінь сухості» (Рівень сухості)
- 10** Сенсорна кнопка «Пуск/Пауза» (Старт/Пауза)
- 11** Сенсорна кнопка «Управління часом» (Регулювання часу)

7.2 Дисплей

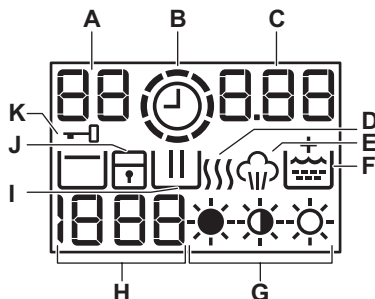













- A.** Зона температури:
 88: індикатор температури;
 — —: індикатор холодної води;
- B.** ⌚: індикатор управління часом.
- C.** Зона часу:
 • 1.25: тривалість програми;
 • 2h: відкладений запуск;
 • E20: коди попереджень;
 • E...: повідомлення про помилку;
 • 0: програму завершено;
- D.**))) : фаза сушіння.
- E.** ☁: фаза пропарювання.
- F.** 🚰: постійна функція додаткового полоскання.
- G.** ☀, ☀, ☀: індикатори ступенів сухості.
- H.** Зона віджимання:
 • 1888: індикатор швидкості віджимання;
 • — — —: індикатор функції «Без віджимання»;
 • 🚰: індикатор функції «Полоскання без зливу»;
- I.** 🌀: фаза прання;
- J.** 🚰: індикатор функції захисту від доступу дітей;
- K.** 🚫: індикатор блокування дверцят.



8. ПРОГРАМИ

8.1 Таблиця програм

Програма Діапазон температур	Максимальне завантаження Розрахункова швидкість віджимання	Опис програми (тип речей і ступінь забруднення)
Програми прання		
☁ Бавовна 90 °C — холодне прання	8 кг 1600 об/хв	Білі та кольорові бавовняні вироби. Речі з середнім, високим і низьким ступенем забруднення.

Програма Діапазон температур	Максимальне завантаження Розрахункова швидкість віджимання	Опис програми (тип речей і ступінь забруднення)
 Бавовна Еко ¹⁾ 60–40 °С	8 кг 1600 об/хв	Біла й нелинюча бавовна. Речі зі звичайним ступенем забруднення. Рівень енергоспоживання зменшується, а час виконання програми прання збільшується, забезпечуючи відмінні результати прання.
 Нон-стоп 60хв 40–30 °С	1 кг 1200 об/хв	Комплексна програма, яка включає фази прання й сушіння для невеликого обсягу завантаженої білизни з різних тканин (бавовняні та синтетичні вироби).
 Синтетика 60 °С — холодне прання	3 кг 1200 об/хв	Вироби з синтетичних або змішаних тканин. Речі зі звичайним ступенем забруднення.
 Тонкі тканини 40 °С — холодне прання	2 кг 1200 об/хв	Делікатні тканини, наприклад акрил, віскоза та вироби зі змішаних тканин, які вимагають обережнішого прання. Речі зі звичайним і низьким ступенями забруднення.
 Шовк 30 °С	1 кг 1000 об/хв	Спеціальна програма для виробів із шовкових і змішаних синтетичних тканин.
 Вовна/Ручне 40 °С — холодне прання	1,5 кг 1200 об/хв	Вироби з вовни для машинного й ручного прання, а також вироби з інших тканин з позначкою «ручне прання»²⁾.
 Пухові ковдри 60 °С — холодне прання	3 кг 800 об/хв	Спеціальна програма для прання однієї синтетичної або пухової ковдри, покривала тощо.
 Віджим/Злив ³⁾	8 кг 1600 об/хв	Усі типи тканин, крім виробів із вовни й делікатних тканин. Для віджимання білизни та зливання води з барабана.
 Полоск. Холодне прання	8 кг 1600 об/хв	Для полоскання та віджимання білизни. Усі типи тканин, крім виробів із вовни й дуже делікатних тканин. Знизьте швидкість віджимання залежно від типу білизни.

Програма Діапазон температур	Максимальне зав-антаження Розрахункова швидкість віджимання	Опис програми (тип речей і ступінь забруднення)
Програми сушіння)))		
 Вовна Сушіння	1 кг	Програма сушіння для виробів із вовни .
 Синтетика Сушіння	3 кг	Програма сушіння для синтетичних виробів .
 Бавовна Сушіння	4 кг	Програма сушіння для бавовняних речей .
Парові програми⁴⁾		
<p>Пара може використовуватися для сухого, випраного одягу або одягу, який вдягали один раз. Ці програми можуть зменшити ступінь зминання й усунути запахи, а також пом'якшити білизну.</p> <p>Не використовуйте мийні засоби. За потреби видаліть плями вручну або за допомогою засобу для видалення плям.</p> <p>Парові програми не призначені для гігієнічної обробки.</p> <p>Не використовуйте парову програму для таких типів речей:</p> <ul style="list-style-type: none"> • речей, які слід прати за температури нижче 40 °С; • речей, на етикетці яких не зазначено, що їх призначено для сушіння в сушильному барабані; • речей із позначкою «Лише сухе чищення». 		

Програма Діапазон температур	Максимальне завантаження Розрахункова швидкість віджимання	Опис програми (тип речей і ступінь забруднення)
 Освіжити паром	1,5 кг	Програма пропарювання для усунення складок або освіження речей із бавовни та синтетики. Натискайте кнопки Регулювання часу, щоб вибрати один із доступних циклів: <ul style="list-style-type: none"> Усунення складок  (тривалість виконання програми за промовчанням) Освіження  (коротка тривалість виконання програми)









1) **Енергозберігаюча програма для виробів із бавовни.** Ця програма прання з робочою температурою 60 °C й обсягом завантаження 8 кг використовувалася для оцінювання класу енергоефективності відповідно до Директиви 96/60/ЄС. Налаштуйте цю програму для отримання відмінних результатів прання та економії електроенергії. Тривалість програми прання подовжено.

2) Під час цього циклу барабан обертається повільно, щоб забезпечити делікатне прання. Може здаватися, що барабан не обертається або обертається неналежним чином, але це нормальне явище для цієї програми.

3) Установіть швидкість віджимання. Переконайтеся, що вона підходить для типу тканини, яку потрібно випрати. Якщо вибрано функцію «Без віджимання», застосовується лише фаза зливу.

4) Якщо вибрано програму пропарювання сухої білизни, наприкінці циклу білизна може бути вологою. Рекомендується залишити речі на свіжому повітрі приблизно на 10 хвилин, щоб вони висохли. Після завершення програми відразу вийміть білизну з барабана. Після застосування парового циклу все одно може знадобитися прасування речей, однак воно буде легшим.



Сумісність опцій програм

Програма						
Бавовна 	■	■	■	■	■	■
Бавовна Еко 	■	■	■	■	■	■
Нон-стоп 60хв 				■		
Синтетика 	■	■	■	■	■	■
Тонкі тканини 	■	■	■	■	■	■
Шовк 	■	■		■		
Вовна/Ручне 	■	■	■	■		

Програма						
Пухові ковдри 	■			■		
Віджим/Злив   1)	■	■		■		
Полоск. 	■	■	■	■		■

1) Установіть швидкість віджимання. Переконайтеся, що вона підходить для типу тканини, яку потрібно випрати. Якщо вибрано функцію «Без віджимання», застосовується лише фаза зливу.

8.2 Автоматичне сушіння

Рівень сухості	Тип тканини	Завантаження
 Екстра сухо Для рушників	Бавовна та льон (халати, рушники для ванни тощо)	до 4 кг
 До шафи¹⁾ Для речей, що будуть зберігатися	Бавовна та льон (халати, рушники для ванни тощо)	до 4 кг
	Синтетика та змішані тканини (светри, блузи, спідня білизна, домашні речі та постільна білизна)	до 3 кг
	Шовк (шовковий одяг та одяг з дуже тонких тканин)	до 0.5 кг
 Під праску Для речей, що будуть прасуватися	Вовняні речі (вовняні светри)	до 1 кг
	Бавовна та льон (простирадла, скатертини, сорочки тощо)	до 4 кг

1) **Поради для дослідницьких установ** Відповідно до стандарту EN 50229 тестова процедура має виконуватися з ПЕРШИМ завантаженням для сушіння максимально заявленою вагою (склад завантаження згідно з EN61121), за обраної програми «АВТОМАТИЧНЕ СУШІННЯ ДЛЯ ЗБЕРІГАННЯ» для програми Бавовна Еко. Тестування ДРУГОГО завантаження для сушіння (залишкового завантаження) виконується за обраної програми «АВТОМАТИЧНЕ СУШІННЯ ДЛЯ ЗБЕРІГАННЯ» для програми Бавовна Еко.

8.3 Сушіння із заданою тривалістю

Рівень сухості	Тип тканини	Завантаження (кг)	Швидкість віджимання (об/хв)	Очікувана тривалість (хв.)
Екстра сухо Для рушників	Бавовна та льон (халати, рушники для ванни тощо)	4	1600	165 - 180
		2	1600	90 - 100
		1	1600	60 - 70
До шафи Для речей, що будуть зберігатися	Бавовна та льон (халати, рушники для ванни тощо)	4	1600	155 - 170
		2	1600	80 - 90
		1	1600	50 - 60
До шафи Для речей, що будуть зберігатися	Синтетика та змішані тканини (светри, блузи, спідня білизна, домашні речі та постільна білизна)	3	1200	90 - 105
		1	1200	40 - 50
	Вовна (вовняні светри)	1	1200	80 - 100
	Шовк (шовковий одяг та одяг з дуже тонких тканин)	0.5	1000	75 - 85
Під праску Для речей, що будуть прасуватися	Бавовна та льон (простирадла, скатертини, сорочки тощо)	4	1600	110 - 125
		2	1600	65 - 75
		1	1600	40 - 50

8.4 Woolmark Apparel Care - Синій



- Цикл прання вовняних речей у цій машині було схвалено компанією Woolmark для прання виробів із вовни, що мають на етикетці символ «ручне прання», за умови

дотримання інструкцій, наданих виробником цієї пральної машини. Дотримуйтеся інструкцій щодо сушіння та інших інструкцій щодо прання, зазначених на етикетці виробу. M1380

- Цикл сушіння вовняних речей у цій машині було схвалено компанією Woolmark для сушіння виробів з вовни, що мають на етикетці символ «ручне прання», за умови дотримання інструкцій, наданих виробником цієї машини. Дотримуйтеся інших інструкцій щодо прання, зазначених на етикетці виробу. M1381

Символ Woolmark — є сертифікаційним знаком у багатьох країнах.

9. ФУНКЦІЇ

9.1 Температура

Оберіть цю функцію, щоб змінити температуру, встановлену за замовчуванням.

Індикатор — = холодна вода.

На дисплеї відображається встановлена температура.

9.2 Віджим

Ця функція дозволяє зменшити швидкість віджимання за промовчанням.

На дисплеї відображається індикатор встановленої швидкості.

Додаткові функції віджимання. Без віджимання

- Встановіть цю функцію, щоб видалити всі фази віджимання.
- Встановіть її для дуже делікатних тканин.
- У деяких програмах під час фази полоскання використовується більше води.
- На дисплеї відображається індикатор — — —.

Полоскання без зливу

- Встановіть цю функцію, щоб запобігти зминанню білизни.
- Після завершення програми вода залишається в барабані. Барабан регулярно обертається, щоб запобігти зминанню білизни.
- Дверцята залишаються заблокованими. Щоб розблокувати дверцята, необхідно злити воду.
- На дисплеї відображається індикатор .



Інструкції щодо зливання води див. у розділі «Після завершення програми».

9.3 Час сушіння

За допомогою цієї функції можна налаштувати час сушіння речей. Екран показує встановлене значення.

При кожному натисканні сенсорної кнопки період часу збільшується на 5 хвилин.



Доступні значення часу залежать від типу тканини.

9.4 Відкладений старт

За допомогою цієї опції можна відкласти запуск програми на період від 30 хвилин до 20 годин.

На дисплеї відображається відповідний індикатор.

Прилад розпочинає роботу, кришка блокується.

Через декілька хвилин кришку можна буде відкрити.

9.5 Попереднє прання

За допомогою цієї функції можна додати до програми прання фазу попереднього прання.



Використовуйте цю функцію для прання сильно забруднених речей.

Коли встановлено цю функцію, тривалість програм збільшується.

Засвітиться відповідний індикатор.



9.6 Рівень сухості

За допомогою цієї функції можна встановити автоматичний ступінь сухості для випраних речей. На екрані відображається символ заданого ступеня.











-  Ступінь «**дуже сухі**» для бавовняних речей
-  Ступінь «**сушіння для зберігання**» для речей із бавовни, синтетики шовку та вовни
-  Ступінь «**сушіння для прасування**» для бавовняних речей

9.7 Керування часом – +

Коли налаштовано програму прання, на дисплеї відображається тривалість її виконання за промовчанням.

Натисніть  або  для зменшення або збільшення тривалості програми.

Функція керування часом доступна лише для програм, зазначених у таблиці.

Індикатор				Бавовна Еко	
 1)	■	■			
	■	■		■	
	■	■			
	■	■	■	■	■ 2)
	■	■			
	■ 3)	■ 4)	■		



Індикатор				Бавовна Еко	
	■	■			
 5)	■	■	■ 4)	4)	■ 6)

- 1) Найкоротший час: для освіження білизни.
- 2) Тривалість виконання програми підходить для освіження білизни.
- 3) Тривалість виконання програми за промовчанням.
- 4) Тривалість виконання програми за замовчуванням.
- 5) Найдовший час: Збільшення тривалості виконання програми поступово зменшує споживання електроенергії. Оптимальна фаза нагрівання заощаджує електроенергію, а більша тривалість забезпечує такі самі результати прання (особливо за звичайного ступеня забруднення).
- 6) Тривалість виконання програми за промовчанням підходить для усунення зморшок на білизні.



10. НАЛАШТУВАННЯ

10.1 Захист від дітей

Ця функція не дозволяє дітям гратись з панеллю керування.



- Щоб **активувати/деактивувати** цю функцію, натисніть  та  одночасно, доки індикатор  **не засвітиться/згасне**.

Цю функцію можна активувати:

- Після натиснення на : перемикачі функцій і програм блокуються.
- Перед натисненням на : прилад не можна увімкнути.

10.2 Постійна функція додаткового полоскання



Якщо використовується ця функція, після встановлення нової програми буде постійно застосовуватися додатковий цикл полоскання.

- Щоб **увімкнути/вимкнути** цю функцію, одночасно натискайте  і , доки відповідний індикатор  **не загориться/згасне**.

10.3 Звукові сигнали

Звукові сигнали лунають у таких випадках:

- Програму завершено.
- У приладі виникли несправності.

Для **деактивації/активації** звукових сигналів одночасно натисніть та утримуйте протягом 6 секунд кнопку  і кнопку .



Якщо звукові сигнали деактивовано, вони будуть вмикатися лише в разі виникнення несправностей.

11. ПЕРЕД ПЕРШИМ ВИКОРИСТАННЯМ



Під час встановлення або перед першим користуванням може спостерігатися невелика кількість води у приладі. Це вода, що залишилася після повного тестування роботи машини на заводі для забезпечення постачання машини споживачам в ідеальному робочому стані. Вона не має стати приводом для занепокоєння.

1. Вставте вилку в розетку.
2. Відкрийте водопровідний кран.
3. Додайте 2 літри води у відділення для миючого засобу для фази прання.

Це активує систему зливу.

4. Додайте невелику кількість миючого засобу у відділення для фази прання.
5. Встановіть та запустіть програму для прання бавовни при найвищій температурі без білизни.

Це видалить увесь можливий бруд із барабана та бака.

12. ЩОДЕННЕ КОРИСТУВАННЯ – ЛИШЕ ПРАННЯ



ПОПЕРЕДЖЕННЯ!

Див. розділи з інформацією щодо техніки безпеки.



УВАГА

Переконайтеся, що білизна не защемилася між ущільнювачем і дверцятами. Існує ризик витікання води та пошкодження білизни.

12.1 Завантаження білизни

1. Відкрийте дверцята приладу
2. Вийміть усе з кишень та розправте речі, перш ніж класти їх у прилад.
3. Одна за одною завантажте речі в барабан.

Переконайтеся, що в барабан не завантажено надто багато білизни.

4. Щільно зачиніть дверцята.



Прання дуже забрудненого одягу з великими плямами жиру може призвести до пошкодження гумових деталей пральної машини.

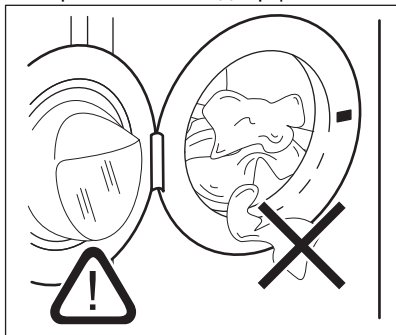

12.2 Використання миючих засобів та добавок

1. Відмірте необхідну кількість миючого засобу і кондиціонера для тканин.
2. Помістіть миючий засіб і кондиціонер у відділення.
3. Обережно закрийте дозатор миючого засобу.

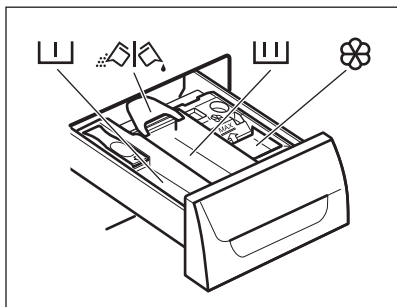

12.3 Відділення для мийного засобу



УВАГА

Застосовуйте лише мийчі засоби, призначені для використання у пральній машині.



Завжди дотримуйтеся інструкцій, наведених на упаковці мийчих засобів.

	Відділення для мийного засобу для фази попереднього прання.
	Відділення для мийного засобу для фази прання.
	Відділення для рідких добавок (кондиціонер для тканини, крохмаль).
	Відкидна кришка для порошкового чи рідкого мийного засобу.

12.4 Рідкий або порошковий мийчий засіб

- Положення **A** для порошкового мийного засобу (заводське налаштування).
- Положення **B** для рідкого мийного засобу.



Використання рідкого мийного засобу.

- Не користуйтеся гелевими або густими рідкими мийчими засобами.
- Не наливайте рідину вище максимальної позначки.
- Не встановлюйте фазу попереднього прання.
- Не налаштовуйте функцію відкладеного запуску.

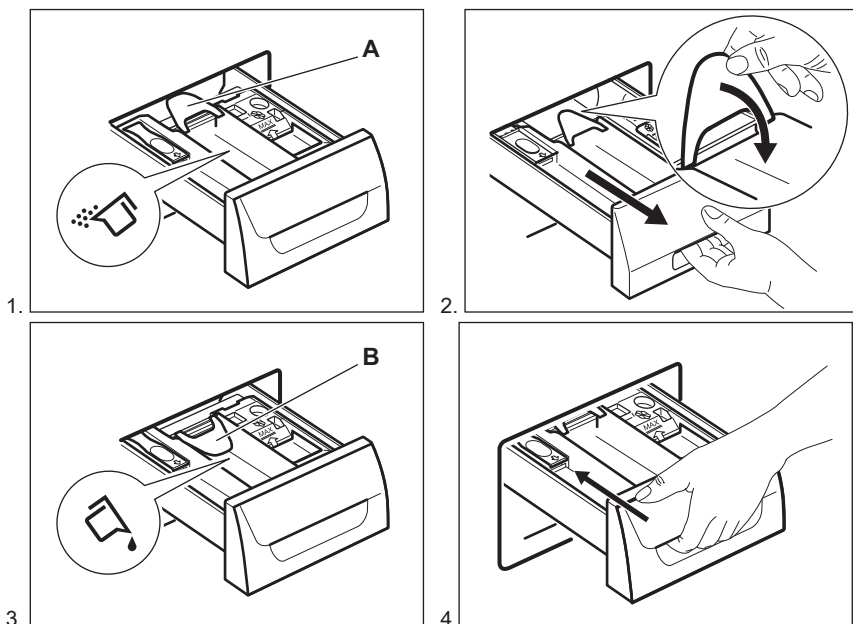



12.5 Увімкнення приладу

Натисніть кнопку , щоб увімкнути або вимкнути прилад. Під час увімкнення приладу лунає звуковий сигнал.



12.6 Встановлення програми

- Поверніть перемикач програм і встановіть програму.
 - Засвітиться відповідний індикатор програми.
 - Індикатор  почне блимати.
 - На дисплеї відобразиться рівень індикатора управління часом, тривалість програми та індикатори фаз програми.
- У разі потреби змініть температуру, швидкість віджимання, тривалість циклу або додайте доступні функції. Після увімкнення функції почне світитися її індикатор.

 Якщо якесь налаштування буде виконано неправильно, на дисплеї відобразиться повідомлення .

12.7 Активація програми без відкладеного запуску

Натисніть .

- Індикатор  припиняє блимати та починає світитися постійно.
- Індикатор  починає блимати на дисплеї.
- Програма активується, дверцята блокуються, а на дисплеї відображається індикатор .
- Протягом короткого часу, поки прилад наповнюється водою, може працювати зливний насос.



Приблизно через 15 хвилин після активації програми:

- Прилад автоматично регулює тривалість програми згідно зі ступенем завантаження білизною.
- На дисплеї відображається нове значення.

12.8 Запуск програми з функцією відкладеного запуску

1. Натискайте кнопку , доки на дисплеї не відобразиться потрібний час відкладеного запуску.





Загориться відповідний індикатор на дисплеї.

2. Натисніть .

- Прилад починає зворотний відлік.
- Дверцята зачиняються, а на дисплеї відображається індикатор .
- Після закінчення зворотного відліку автоматично запуститься програма.





До запуску приладу шляхом натиснення кнопки  встановлений відкладений запуск можна скасувати або змінити. Скасування відкладеного запуску:

- Натисніть , щоб перевести прилад у режим паузи.
- Натисніть та утримуйте , доки на дисплеї не відобразиться .
- Натисніть  ще раз для негайного запуску програми.

12.9 Переривання програми і зміна налаштувань

Можна змінювати лише деякі функції, перш ніж вони почнуть виконуватись.

1. Натисніть . Заблимає індикатор.
2. Змініть функції.
3. Натисніть  ще раз. Виконання програми продовжиться.

12.10 Скасування програми, що виконується

1. Натисніть кнопку  та утримуйте її кілька секунд, щоб скасувати програму та вимкнути прилад.
2. Натисніть кнопку ще раз, щоб увімкнути прилад. Тепер можна встановити нову програму прання.



Перш ніж розпочинати нову програму, прилад зливає воду. У цьому випадку переконайтеся, що миючий засіб знаходиться у відділенні для миючого засобу; у протилежному разі додайте миючий засіб.

12.11 Відкривання дверцят





УВАГА

Якщо температура й рівень води в барабані занадто високі та барабан досі обертається, дверцята відкрити неможливо.





Під час виконання програми або відкладеного запуску дверцята приладу заблоковані, а на екрані відображається індикатор .

Відкриття дверцят приладу під час виконання програми або відкладеного запуску.

1. Натисніть , щоб зупинити прилад.
2. Зачекайте, доки не згасне індикатор блокування дверцят .
3. Відкрийте дверцята.
4. Закрийте дверцята й знову натисніть .

Програма або відлік часу відкладеного запуску продовжується.



12.12 Дії після завершення програми



- Робота приладу зупиняється автоматично.
- Пролунає звуковий сигнал (якщо активовано).
- На дисплеї з'явиться .
- Індикатор  згасне.
- Індикатор блокування дверцят  згасне.
- Можна відчинити дверцята.
- Вийміть білизну з приладу. Переконайтеся, що барабан порожній.
- Закрийте водопровідний кран.
- Натисніть кнопку  та утримуйте її кілька секунд, щоб вимкнути прилад.
- Залиште дверцята злегка відчиненими, щоб запобігти утворенню плісняви та неприємних запахів.

Програму прання завершено, але в барабані залишилася вода.

- Барабан обертається з рівномірними інтервалами для того, щоб запобігти появі складок на білизні.
- Світиться індикатор блокування дверцят . Дверцята залишаються заблокованими.
- Щоб відчинити дверцята, необхідно злити воду.

Дії для зливу воду.

1. Натисніть . Прилад зіллє воду та здійснить віджимання.
2. Щоб лише злити воду із приладу, установіть . У разі необхідності зменшуйте швидкість віджимання.



3. Після завершення програми та згасання індикатора блокування дверцят  можна відкрити дверцята.
4. Натисніть кнопку  та утримуйте її кілька секунд, щоб вимкнути прилад.



Прилад автоматично зливає воду та здійснює віджимання приблизно через 18 годин (крім програми прання вовни).

12.13 Опція АВТОМАТИЧНЕ очікування

Функція АВТОМАТИЧНЕ очікування автоматично вимикає прилад для зниження споживання електроенергії в зазначених нижче випадках.

- Ви не користуєтеся приладом протягом 5 хвилин перед натисненням кнопки . Натисніть кнопку , щоб знову ввімкнути прилад.
- Через 5 хвилин після закінчення програми прання Натисніть кнопку , щоб знову ввімкнути прилад. На дисплеї відображається повідомлення про завершення останньої встановленої програми. Поверніть перемикач програм, щоб встановити новий цикл.



Якщо обрано програму або функцію, після завершення якої вода залишається в барабані, функція АВТОМАТИЧНЕ очікування **не вимикає** прилад, щоб нагадати вам про необхідність зливу води.

13. ЩОДЕННЕ КОРИСТУВАННЯ — ПРАННЯ І СУШІННЯ



ПОПЕРЕДЖЕННЯ!

Див. розділи з інформацією щодо техніки безпеки.



Цей прилад є автоматичною пральною машиною з сушкою.

13.1 Програма «non-stop»





1. Натисніть Увімкн./Вимкн. і утримуйте декілька секунд, щоб увімкнути прилад.
2. Одна за одною завантажте речі.



Щоб отримати хороший результат, **не перевищуйте** максимально рекомендований у посібнику користувача об'єм речей для сушіння. **Не** вибирайте швидкість віджимання меншу, ніж автоматична швидкість для встановленої програми.

3. Додайте засіб для прання та добавки у відповідне відділення.
 4. Встановіть перемикач програм на програму прання.
- На екрані відобразяться індикатори різних фаз прання.
5. Налаштуйте доступні функції.

13.2 Прання та автоматичне сушіння

1. Натискайте , доки не відобразиться індикатор потрібного ступеня сухості.
 - : індикатор ступеня СУШІННЯ ДЛЯ ПРАСУВАННЯ для бавовняних речей
 - : індикатор ступеня СУШІННЯ ДЛЯ ЗБЕРІГАННЯ для речей із бавовни, синтетики, вовни та шовку
 - : індикатор ступеня ДУЖЕ СУХО для бавовняних речей

На дисплеї відображається індикатор . Значення періоду часу на екрані – це тривалість циклів прання та сушіння, розрахована для завантаження за промовчанням.



Щоб забезпечити добрий результат сушіння, прилад не дозволяє встановити надто низьку швидкість віджимання для речей, які необхідно випрати й висушити.

2. Натисніть , щоб запустити програму.

На дисплеї продовжує горіти індикатор вибраного ступеня сухості.

Загоряється індикатор блокування дверцят .

На дисплеї періодично відображається нове значення часу.



Протягом останніх хвилин циклу сушіння відбувається розправлення зморшок і охолодження.

13.3 Прання та сушіння із заданою тривалістю

Щоб забезпечити добрий результат сушіння, прилад не дозволяє встановити надто низьку швидкість віджимання для речей, які необхідно випрати й висушити.

1. Натисніть , щоб встановити час сушіння. На дисплеї відображається 10 хвилин. На екрані відображається індикатор . Дисплей показує встановлене значення часу сушіння: наприклад . Через декілька секунд на дисплеї відображається остаточне значення часу , яке дорівнює загальній тривалості циклів прання і сушіння (прання + сушіння + розправлення складок + охолодження).



Якщо після прання налаштувати сушіння всього на 10 хвилин, то прилад також розрахує тривалість фаз розправлення складок і охолодження.

2. Натисніть , щоб запустити програму.

На екрані загориться індикатор . Дверцята заблоковано. На дисплеї періодично відображається нове значення часу.

13.4 Завершення програми

Робота пристрою зупиняється автоматично. Лунають звукові сигнали (якщо активовані).

Додаткову інформацію див. у пункті «Після завершення програми сушіння» попереднього розділу.

1. Вийміть білизну із пристрою. Переконайтеся в тому, що барабан порожній.
2. Залиште дверцята злегка відчиненими, щоб запобігти утворенню плісняви й появі неприємних запахів.
3. Закрийте водопровідний кран.

13.5 Ворс на тканині

Протягом фази прання або сушіння із тканин деяких типів (махрові та вовняні вироби, бавовняні светри) може випадати ворс.



Цей ворс може прилипати до одягу протягом наступного циклу.

Щоб запобігти появі ворсу на білизні, дотримуйтеся зазначених нижче рекомендацій.

- Не періть темні речі після прання й сушіння світлих речей (нових махрових і вовняних виробів, бавовняних светрів) і навпаки.
- Після першого прання речей із таких тканин висушіть їх на відкритому повітрі.
- Почистьте зливний фільтр.
- Після фази сушіння протріть вологою ганчіркою порожній барабан, прокладку та дверцята.

13.6 Як видалити ворс з одягу

Щоб видалити ворс з барабана, запустіть спеціальну програму.

1. Витягніть усі речі з барабана.
2. Протріть барабан, ущільнювач і дверцята вологою ганчіркою.
3. Запустіть програму полоскання.
4. Щоб увімкнути функцію очищення, одночасно натисніть і утримуйте  і  до появи на екрані символу **CLE**.
5. Натисніть , щоб запустити програму.

14. ЩОДЕННЕ КОРИСТУВАННЯ – ЛИШЕ СУШІННЯ



ПОПЕРЕДЖЕННЯ!

Див. розділи з інформацією щодо техніки безпеки.



Цей прилад є автоматичною пральною машиною з сушкою.

14.1 Налаштування сушіння



ПОПЕРЕДЖЕННЯ!

Переконайтеся в тому, що водопровідний кран відкрито.

1. Натисніть Увімкн./Вимкн. і утримуйте протягом декількох секунд, щоб увімкнути прилад.
2. Одну за одною завантажте речі.
3. Встановіть перемикач програм на програму, придатну для сушіння завантажених речей. На екрані





відобразиться індикатор сушіння



Щоб отримати хороший результат, **не перевищуйте** максимально рекомендований у посібнику користувача об'єм речей для сушіння. **Не** вибирайте швидкість віджимання меншу, ніж автоматична швидкість для встановленої програми.



14.2 Сушіння в автоматичному режимі

Білизну можна висушити згідно з попередньо визначеними ступенями сухості.

1. Натискайте , доки не відобразиться індикатор потрібного ступеня сухості.
 - : індикатор ступеня СУШІННЯ ДЛЯ ПРАСУВАННЯ для бавовняних речей
 - : індикатор ступеня СУШІННЯ ДЛЯ ЗБЕРІГАННЯ для речей із бавовни, синтетики, шовку та вовни
 - : індикатор ступеня ДУЖЕ СУХО для бавовняних речей

На екрані відображається період часу, розрахований для завантаження за промовчанням. Якщо фактична кількість білизни більша або менша, ніж завантаження за промовчанням, прилад автоматично коригує значення часу під час виконання циклу.





2. Натисніть , щоб запустити програму.



На дисплеї відображається індикатор блокування дверцят . Індикатор сушіння  починає блимати.

 Доступні ступені сухості залежать від типу білизни.

14.3 Сушіння із заданою тривалістю

Білизну можна також висушити, обравши тривалість вручну.



1. Натискайте  декілька разів, щоб задати період часу (див. таблицю «Програми сушіння із заданою тривалістю»).
 - На дисплеї відображається 10 хвилин. При кожному натисканні сенсорної кнопки значення часу збільшується на 5 хвилин.
 - Дисплей показує встановлене значення: наприклад .
 - Через декілька секунд на дисплеї відобразиться нове значення часу: . Прилад також розраховує тривалість фаз розправлення складок і охолодження.
2. Натисніть , щоб запустити програму.

- На дисплеї періодично відображається нове значення часу.
- Індикатор сушіння  починає блимати.
- На дисплеї відображається індикатор блокування дверцят .

 Якщо налаштувати 10-хвилинне сушіння, прилад виконає тільки фазу охолодження. Якщо білизна недостатньо суха, слід повторно налаштувати короткий час сушіння.

14.4 Завершення програми сушіння

Прилад автоматично зупиниться.

- Лунає звуковий сигнал (якщо ввімкнено).
- На екрані з'явиться .
- Індикатор  згасне.
- Протягом останніх хвилин циклу сушіння виконується охолодження й розправлення складок. Дверцята залишаються заблокованими.

Після того як індикатор блокування дверцят  згасне, дверцята можна відкрити.

1. Натисніть кнопку  та утримуйте її кілька секунд, щоб вимкнути прилад. Через декілька хвилин після завершення програми прання функція енергозбереження автоматично вимикає прилад.
2. Вийміть білизну із приладу. Переконайтеся в тому, що барабан порожній.
3. Тримайте дверцята злегка відкритими, щоб запобігти утворенню плісняви й появі неприємного запаху.
4. Закрийте водопровідний кран.

15. ПОРАДИ І РЕКОМЕНДАЦІЇ



ПОПЕРЕДЖЕННЯ!

Див. розділи з інформацією щодо техніки безпеки.

15.1 Завантаження білизни

- Розділіть білизну за категоріями: біла, кольорова, синтетика, делікатні вироби та вовна.
- Дотримуйтеся інструкцій із прання, наведених на етикетках із догляду за речами.
- Не періть білі та кольорові речі разом.
- Деякі кольорові речі можуть знебарвлюватися під час першого прання. Рекомендується вперше прати їх окремо.
- Виверніть навиворіт багат шарові тканини, вовняні вироби й речі з фарбованими зображеннями.
- Виперіть і попередньо обробіть значні забруднення за допомогою відповідного мийного засобу перед завантаженням у барабан.
- Будьте обережні із занавісками. Зніміть гачки й покладіть занавіски в мішок для прання або наволочку.
- Не періть білизну з невідшитими краями або розірвану білизну. Для прання дрібних та/або делікатних речей (таких як бюстгалтери на кісточках, ремені, колготки, шнурки, стрічки тощо) користуйтеся мішками для прання.

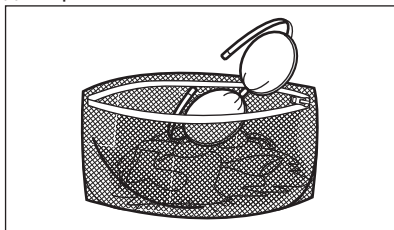

- Завантаження малої кількості білизни може спричинити дисбаланс під час віджимання і, як наслідок, надмірну вібрацію. Якщо це відбувається:
 - перервіть виконання програми й відчиніть дверцята (див. главу «Щоденне користування»);

- вручну перерозподіліть білизну рівномірно в барабані;
- натисніть кнопку Старт/Пауза. Фаза віджимання продовжиться.
- Наволочки застебніть на гудзики, застебніть «блискавки», гачки та кнопки. Застебніть ремені, зав'яжіть мотузки, шнурки, стрічки та інші незакріплені елементи.
- Спорожніть кишені та розправте речі.

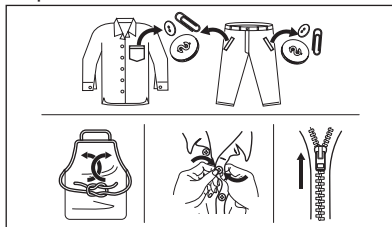

15.2 Стіькі плями

Води і мийного засобу недостатньо для видалення деяких плям.

Рекомендуємо обробляти ці плями перед тим, як завантажувати речі у прилад.

Можна користуватися спеціальними засобами для видалення плям. Користуйтеся спеціальним засобом для видалення плям, що застосовується для відповідного типу плям і тканини.

Не розпилюйте засоби для видалення плям на одяг поблизу приладу, оскільки вони є агресивними для пластикових деталей.



15.3 Тип та кількість миючого засобу.

Вибір миючого засобу та використання правильної його кількості не лише впливає на результат прання, але й допомагає уникнути зайвого витрачання та нанесення шкоди навколишньому середовищу:

- Застосовуйте лише миючі засоби та речовини, призначені для використання у пральних машинах. По-перше, дотримуйтеся наступних основних правил:
 - пральні порошки для всіх типів тканин, крім делікатних. Віддавайте перевагу порошковим миючим засобам, які містять відбілювач, для білої білизни та гігієнічної обробки,
 - рідкі миючі засоби, бажано для низькотемпературних програм прання (макс. 60 °C) для всіх типів волокон або спеціально лише для вовни.
- Вибір та кількість миючого засобу залежатиме від: типу тканини (делікатні вироби, вовна, бавовна тощо), кольору одягу, розміру завантаження, ступеню забруднення, температури прання та жорсткості води.
- Дотримуйтесь інструкцій, наведених на упаковці миючих засобів або речовин, не перевищуючи зазначеного максимального рівня (**MAX**).
- Забороняється одночасно використовувати миючі засоби різних типів.
- Застосовуйте меншу кількість миючого засобу, якщо:
 - ви перете невелику кількість білизни,
 - білизна забруднена не сильно,
 - під час прання утворюється велика кількість піни.
- При використанні таблеток або капсул для прання завжди кладіть їх всередину барабану, а не в дозатор миючого засобу.

Недостатня кількість миючого засобу може призвести до:

- незадовільних результатів прання,
- посіріння білизни,

- жирності одягу,
- цвілі у приладі.

Надмірна кількість миючого засобу може призвести до:

- піноутворення,
- зниження ефективності прання,
- недостатнього полоскання,
- більшого впливу на навколишнє середовище.

15.4 Екологічні рекомендації

Щоб заощадити воду, електроенергію та задля збереження довкілля, рекомендуємо дотримуватися таких порад:

- **Білизну з середнім ступенем забрудненості** можна прати **без попереднього прання**; завдяки цьому ви заощадите миючий засіб, воду та час (і це сприятиме також захисту довкілля!).
- Завантаження приладу до **максимальної місткості, зазначеної для кожної програми, допомагає знизити споживання енергії та води.**
- За належної попередньої обробки можна виводити плями і деякі види забруднень; прання може відбуватися за нижчих температур.
- Для використання належної кількості миючого засобу, подивіться кількість, рекомендовану виробником миючого засобу, та перевірте жорсткість води вашої системи водопостачання. Див. розділ «Жорсткість води».

15.5 Жорсткість води

Якщо жорсткість води у вашій місцевості висока або середня, рекомендується користуватися пом'якшувачем води для пральних машин. У місцевостях із м'якою водою немає потреби використовувати пом'якшувач води.

Щоб дізнатися жорсткість води у вашій місцевості, зверніться до місцевої служби водопостачання.

Використовуйте належну кількість пом'якшувача води. Дотримуйтесь інструкцій, наведених на упаковці цих засобів.

15.6 Підготуйте цикл сушіння

- Відкрийте водопровідний кран.
- Перевірте, чи правильно під'єднано зливний шланг. Додаткову інформацію див. у розділі з інструкціями до встановлення.
- Інформацію про максимальне завантаження для програм сушіння див. у таблиці програм сушіння.



15.7 Речі, не призначені для сушіння

Не встановлюйте програму сушіння для зазначених нижче речей.

- Синтетичні занавіски.
- Одяг з металевими вставками.
- Нейлонові панчохи.
- Ковдри.
- Покривала для ліжка.
- Пухові ковдри.
- Куртки.
- Спальні мішки.
- Тканини із залишками спрею для волосся, розчинника лаку для нігтів тощо.
- Одяг з поролоном або матеріалами, схожими на поролон.

15.8 Позначки на одязі

У разі сушіння виробів дотримуйтеся наступних указівок на етикетці.

-  = одяг можна сушити в сушильному барабані
-  = цикл сушіння за високої температури
-  = цикл сушіння за зниженої температури

16. ДОГЛЯД ТА ЧИСТКА



ПОПЕРЕДЖЕННЯ!

Див. розділи з інформацією щодо техніки безпеки.

16.1 Графік періодичного очищення

Періодичне чищення допомагає подовжити термін служби вашого приладу.

-  = одяг не можна сушити в сушильному барабані

15.9 Тривалість циклу сушіння

Час сушіння може змінюватися залежно від:

- швидкості останнього віджимання;
- ступеня сухості;
- типу білизни;
- ваги завантаженої білизни.

15.10 Додаткове сушіння

Якщо після завершення програми сушіння білизна все ще волога, ще раз установіть короткий цикл сушіння.



ПОПЕРЕДЖЕННЯ!

Щоб уникнути змінання та зсідання білизни, не слід її пересушувати.

15.11 Загальні поради

Середній час сушіння див. у таблиці «Програми сушіння».

З набуттям досвіду обирати режим прання білизни буде простіше. Занотуйте тривалість виконаних циклів сушіння.

Щоб уникнути статичного заряду наприкінці циклу сушіння, виконуйте зазначені нижче дії.

1. Використовуйте кондиціонер для тканини під час циклу прання.
2. Використовуйте спеціальний кондиціонер для тканини для сушильних барабанів.

Після завершення програми сушіння швидко вийміть білизну.

Після кожного циклу залишайте дверцята та дозатор миючого засобу дещо відкритими, щоб забезпечити циркуляцію повітря та усунути вологу всередині приладу: це дозволить запобігти утворенню плісняви й появі неприємних запахів.

Якщо прилад не використовуватиметься протягом тривалого часу: перекрийте

водопровідний кран і від'єднайте прилад від електромережі.

Орієнтовний графік періодичного очищення:

Видалення накипу	Двічі на рік
Холосте прання	Один раз на місяць
Очищення ущільнювача дверцят	Кожні два місяці
Очищення барабана	Кожні два місяці
Видалення ворсу з барабана	Двічі на місяць ¹⁾
Очищення дозатора мийного засобу	Кожні два місяці
Очищення фільтру зливного насосу	Двічі на рік
Очищення впускного шлангу та фільтра клапана	Двічі на рік

¹⁾ Див. розділ «Ворс на тканині».

У наступних параграфах пояснюється, як слід очищувати кожну деталь.

16.2 Видалення сторонніх предметів



Перед запуском циклу спорожніть кишені та зав'яжіть всі незакріплені елементи. Див. «Завантаження білизни» в розділі «Поради та рекомендації».

Видаліть сторонні предмети (наприклад, металеві скріпки, кнопки, монети тощо), які можуть бути знайдені в ущільнювачі дверцят, фільтрах і барабані. Див. розділи «Ущільнювач дверцят з подвійним утримувачем», «Чищення барабана», «Прочищення зливного насосу» та «Очищення впускного шлангу та фільтра клапана». За необхідності

зверніться до авторизованого сервісного центру.

16.3 Чищення зовнішніх поверхонь

Очищайте прилад лише теплою мильною водою. Витирайте насухо всі поверхні. Не використовуйте металеві мочалки або абразивні матеріали.



УВАГА

Не використовуйте спирт, розчинники чи хімічні продукти.



УВАГА

Не очищуйте металеві поверхні миючим засобом, який містить хлор.

16.4 Видалення накипу

Якщо жорсткість води у вашій місцевості висока або середня, рекомендується користуватися засобом для видалення накипу для пральних машин.

Регулярно оглядайте барабан, щоб запобігти утворенню накипу та іржі.

Для видалення іржі слід користуватися лише спеціальними засобами для пральних машин. Видаляйте вапняний наліт окремо від прання білизни.



Завжди дотримуйтесь інструкцій, наведених на упаковці цих засобів.

16.5 Профілактичне прання

У разі використання програм із низькою робочою температурою в барабані може залишатися невелика кількість мийного засобу. Регулярно виконуйте профілактичне прання. Для цього виконайте наведені нижче дії.

- Вийміть усю білизну з барабана.
- Виберіть програму прання бавовняних речей із максимальною температурою води та малою кількістю мийного засобу.

16.6 Ущільнювач дверцят з подвійним утримувачем

Цей прилад розроблено з **системою зливу, що очищується самостійно**. Це дозволяє вимивати волокна, які випадають з одягу, разом з водою. Регулярно оглядайте ущільнювач. Монети, гудзики, інші дрібні предмети можна дістати наприкінці циклу.

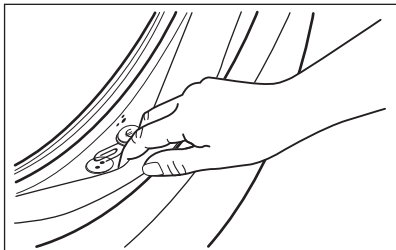

Чистьте його за потреби, використовуючи аміачний миючий засіб, щоб не подряпати поверхню ущільнювача.



Завжди дотримуйтесь інструкцій, наведених на упаковці цих засобів.

16.7 Очищення дозатора мийного засобу

1.

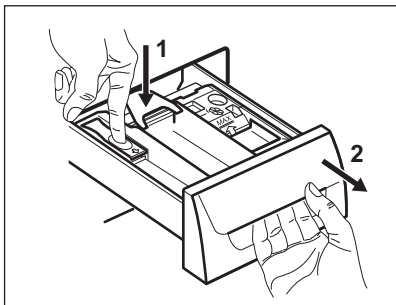

2.

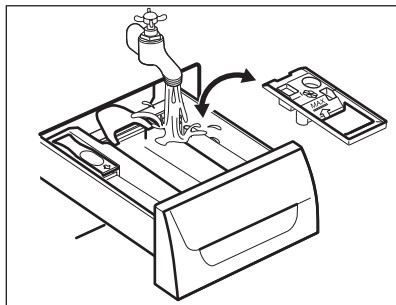

3.

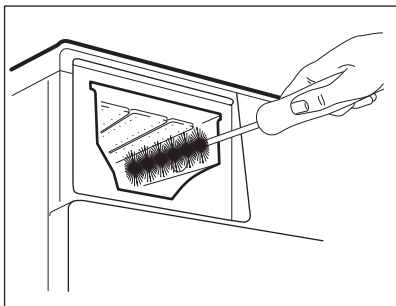

4.

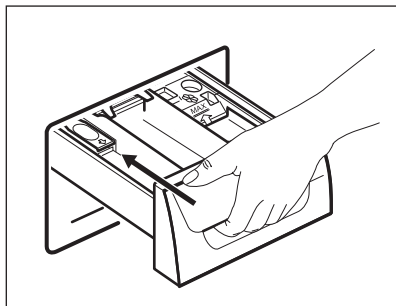

16.8 Очищення зливного фільтра



Не очищуйте зливний фільтр, якщо вода в приладі гаряча.

- Повторюйте кроки 2 й 3, доки вода не перестане витікати.
- Завжди тримайте поруч ганчірку, щоб витерти розливу воду.

1.

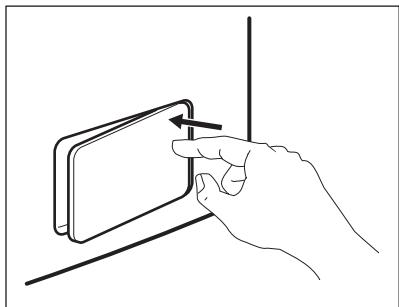

2.

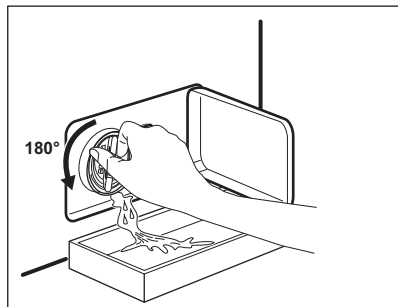

3.

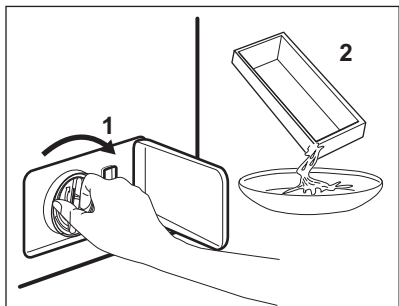

4.

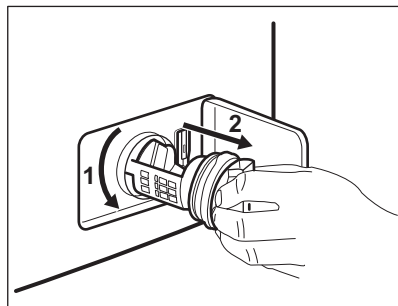

5.

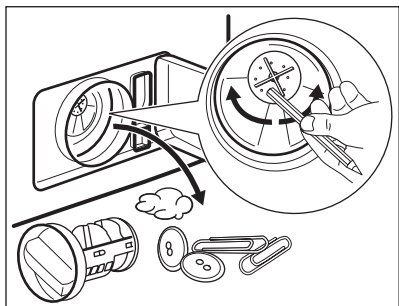

6.

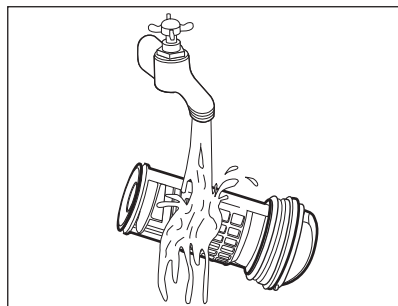

7.

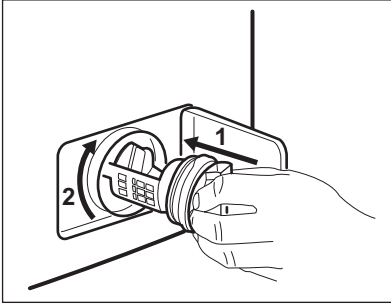

8.

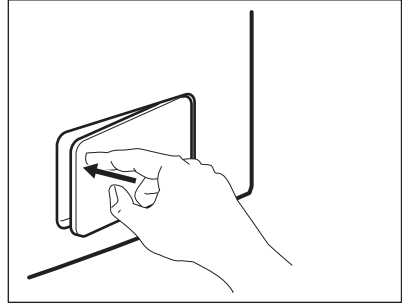

Регулярно перевіряйте зливний насос і підтримуйте його чистоту.



Переконайтеся, що лопатка насоса обертається. Якщо вона не обертається, зверніться в авторизований сервісний центр. Щоб запобігти протіканню води, також переконайтеся, що фільтр затягнуто правильно.

16.9 Очищення впускного шлангу та фільтра клапана

1.

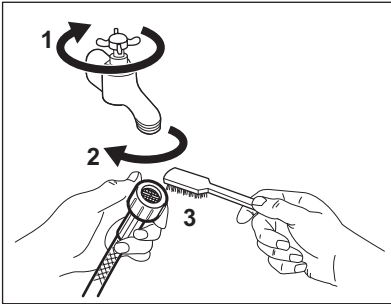

2.

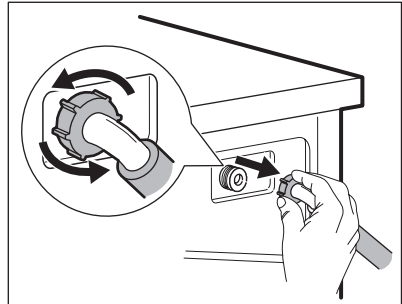

3.

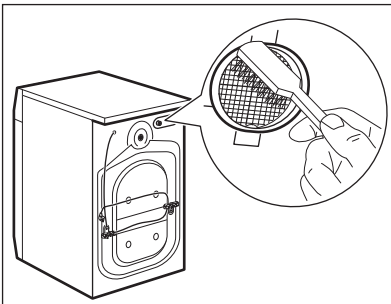

4.

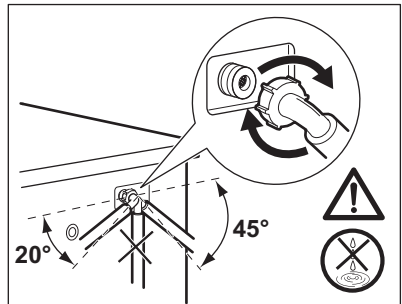

16.10 Екстрене зливання

Через поломку прилад не може злити воду.

У такому випадку виконайте кроки (1) - (8) розділу «Чищення зливного фільтра». За необхідності почистіть насос.

Якщо ви зливаєте воду в екстремому порядку, потрібно знову ввімкнути систему зливання:

1. Додайте 2 літри води у відділення для основного прання дозатору миючого засобу.
2. Запустіть програму, щоб злити воду.

16.11 Запобіжні заходи проти замерзання

Якщо прилад установлено в місці, де температура може бути нижчою 0 °С, злийте воду, що залишилась у впускному шлангу та зливному насосі.

1. Витягніть вилку з розетки.
2. Закрийте водопровідний кран.
3. Встановіть обидва кінці шлангу подачі води в миску або іншу ємність та зачекайте, доки вода витече зі шлангу.
4. Спорожніть зливний насос. Застосування процедури екстреного зливання.
5. Після того як зливний насос спорожниться, знову вставте шланг подачі води.



ПОПЕРЕДЖЕННЯ!

Переконайтеся в тому, що температура перевищує 0 °С, перш ніж знову використовувати прилад. Виробник не несе відповідальності за збитки, спричинені низькими температурами.

17. УСУНЕННЯ ПРОБЛЕМ



ПОПЕРЕДЖЕННЯ!

Див. розділи з інформацією щодо техніки безпеки.

17.1 Коди попереджень і можливі несправності

Під час роботи прилад не запускається або зупиняється. Спершу спробуйте знайти вирішення проблеми (див. наведені нижче таблиці).





ПОПЕРЕДЖЕННЯ!

Перш ніж виконувати будь-які перевірки, вимкніть прилад.

При виникненні деяких проблем на дисплеї з'являється код попередження, а також може постійно світитися кнопка

Старт/Пауза 

-  Якщо прилад перевантажений, вийміть деякі речі з барабана та/або одночасно утримуйте дверцята і натисніть кнопку Старт/Пауза, доки індикатор  не припинить блимати (див. малюнок нижче).

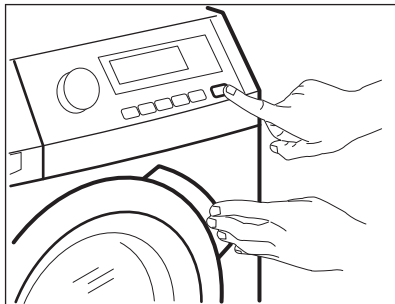

Несправність	Можливе вирішення
<p>E 10 Прилад не заповнюється водою належним чином.</p>	<ul style="list-style-type: none"> • Переконайтеся в тому, що водопровідний кран відкрито. • Переконайтеся, що тиск води не є занадто низьким. Для отримання цієї інформації зверніться до місцевої водопровідної служби. • Переконайтеся в тому, що водопровідний кран не засмічено. • Переконайтеся, що впускний шланг не має пошкоджень, що він не перегнутий і не перекручений. • Переконайтеся в тому, що шланг подачі води під'єднано правильно. • Переконайтеся, що фільтр у впускному шлангу та фільтр клапана не засмічено. Див. розділ «Догляд і очищення».
<p>E 20 Прилад не зливає воду.</p>	<ul style="list-style-type: none"> • Переконайтеся, що зливний отвір не засмічено. • Переконайтеся в тому, що зливний шланг не перетиснутий і не перекручений. • Переконайтеся, що зливний фільтр не засмічено. У разі потреби очистьте фільтр. Див. розділ «Догляд та чистка». • Переконайтеся в тому, що зливний шланг під'єднано правильно. • Установіть програму зливу, якщо було обрано програму без цієї фази. • Установіть програму зливу, якщо було обрано функцію, після виконання якої вода залишається в баку.

E40 Дверцята приладу відчинено або зачищено неправильно.	<ul style="list-style-type: none"> • Переконайтеся, що дверцята належним чином закриті.
E91 Внутрішня помилка. Відсутність зв'язку між електронними компонентами приладу.	<ul style="list-style-type: none"> • Програма була не завершена належним чином або прилад зупинився занадто рано. Вимкніть прилад, а потім увімкніть його знову. • Якщо код попередження з'являється знову, зверніться до авторизованого сервісного центру.
EN0 Нестабільна робота електромережі.	<ul style="list-style-type: none"> • Зачекайте, доки напруга не стабілізується.

Якщо з'являються інші коди помилок, вимкніть та увімкніть прилад. Якщо проблема повторюється, зверніться до авторизованого сервісного центру.
У разі виникнення інших проблем з пральною машиною зверніться до наведеної нижче таблиці на предмет пошуку можливих шляхів їхнього вирішення.

Несправність	Можливе вирішення
Програма не активується.	<ul style="list-style-type: none"> • Переконайтеся, що вилку під'єднано до розетки. • Переконайтеся в тому, що дверцята приладу закриті. • Переконайтеся в тому, що всі запобіжники на електричному щитку справні. • Переконайтеся в тому, що кнопку Старт/Пауза  натиснуто. • Якщо налаштовано відкладений запуск, скасуйте його або дочекайтеся завершення зворотного відліку. • Деактивуйте функцію захисту від доступу дітей, якщо її увімкнено. • Перевірте положення перемикача на обраній програмі.
Прилад наповнюється водою та відразу її зливає.	<ul style="list-style-type: none"> • Переконайтеся в тому, що зливний шланг установлено правильно. Можливо, шланг розміщено занадто низько. Див. розділ «Інструкції з установки».
Фаза віджимання не виконується, або цикл прання триває довше, ніж звичайно.	<ul style="list-style-type: none"> • Встановіть програму віджимання. • Переконайтеся, що зливний фільтр не засмічено. У разі потреби очистьте фільтр. Див. розділ «Догляд та чистка». • Розподіліть речі в баку вручну та повторно запустіть фазу віджимання. Ця несправність може бути викликана нерівномірним розподілом білизни.

Несправність	Можливе вирішення
Вода на підлозі.	<ul style="list-style-type: none"> • Переконайтеся в тому, що муфти водопровідних шлангів затягнуті належним чином, а протікання відсутні. • Переконайтеся в тому, що впускний і зливний шланги не мають пошкоджень. • Переконайтеся в тому, що використовується належна кількість відповідного миючого засобу.
Дверцята приладу не відчиняються.	<ul style="list-style-type: none"> • Переконайтеся, що не було обрано програму прання, по закінченні якої вода залишається в барабані. • Переконайтеся, що програма прання завершена. • Налаштуйте програму зливання або віджимання, якщо в барабані залишилася вода. • Переконайтеся, що прилад отримує електроживлення. • Ця проблема може бути викликана несправністю приладу. Зверніться до авторизованого сервісного центру. Перед тим як відкривати дверцята, уважно прочитайте розділ «Аварійне відкривання дверцят».
Прилад видає незвичайний шум та вібрує.	<ul style="list-style-type: none"> • Переконайтеся в тому, що прилад вирівняно належним чином. Див. розділ «Інструкції з установки». • Переконайтеся в тому, що пакувальні матеріали та транспортувальні болти видалено. Див. розділ «Інструкції з установки». • Додайте більше білизни в барабан. Можливо, кількості завантаженої білизни недостатньо.
Тривалість програми збільшується або зменшується під час виконання програми.	<ul style="list-style-type: none"> • Функція SensiCare System може регулювати тривалість програми відповідно до типу та обсягу білизни. Див. пункт «Визначення завантаження SensiCare System» у розділі «Щоденне користування».
Результати прання незадовільні.	<ul style="list-style-type: none"> • Збільште кількість миючого засобу або використовуйте інший миючий засіб. • Перш ніж починати прання, обробляйте стійкі плями спеціальними плямовивідниками. • Переконайтеся в тому, що налаштовано належну температуру. • Зменште кількість завантаженої білизни.
Занадто велика кількість піни в барабані під час циклу прання.	<ul style="list-style-type: none"> • Зменште кількість миючого засобу.
Після завершення циклу прання в лотку дозатора миючого засобу є залишки миючого засобу.	<ul style="list-style-type: none"> • Переконайтеся, що клапан знаходиться у правильному положенні (ВГОРУ — для порошкового миючого засобу, ВНИЗ — для рідкого миючого засобу). • Переконайтеся, що ви використовували дозатор миючого засобу відповідно до вказівок, наведених у цій інструкції з експлуатації.

Несправність	Можливе вирішення
Прилад не висушує речі або сушить їх неналежним чином.	<ul style="list-style-type: none"> • Відкрийте водопровідний кран. • Переконайтеся в тому, що зливний фільтр не засмічено. • Зменште кількість завантаженої білизни. • Перевірте правильність вибору програми. За потреби ще раз встановіть короткий час сушіння.
Білизна містить різні кольорові ворсинки.	<p>Під час останнього циклу прання з одягу випадав ворс іншого кольору:</p> <ul style="list-style-type: none"> • Фаза сушіння допомагає видалити певну кількість ворсу. • Почистьте одяг за допомогою засобу для видалення ворсу. <p>Якщо в барабані накопичилося багато ворсу, запустіть спеціальну програму чищення (див. розділ «Ворс на тканині»).</p>

Після перевірки ввімкніть прилад. Виконання програми продовжиться з того моменту, коли її було перервано.

Якщо проблема з'являється знову, зверніться до авторизованого сервісного центру.

Дані, необхідні для сервісного центру, вказані на табличці з технічними даними.

17.2 Аварійне відчинення дверцят

У випадку перебоїв у постачанні електроенергії або несправності дверцята приладу залишаються заблокованими. Після відновлення постачання електроенергії виконання програми прання продовжиться. Якщо дверцята залишаються заблокованими через несправність, їх можна відчинити за допомогою функції аварійного розблокування.

Перш ніж відчинити дверцята, виконайте наведені нижче дії.



УВАГА
Переконайтеся, що температура води не висока, а білизна не гаряча. За потреби зачекайте, доки вода й білизна не охолонуть.



УВАГА
Переконайтеся, що барабан не обертається. За потреби зачекайте, доки барабан не зупиниться.



Переконайтеся, що рівень води в барабані не високий. За потреби перейдіть до процедури аварійного зливання (див. розділ «Аварійне зливання» в главі «Догляд та очищення»).

Щоб відчинити дверцята, виконайте наведені нижче дії.

1. Натисніть кнопку Увімкн./Вимкн., щоб вимкнути прилад.
2. Від'єднайте вилку від розетки.
3. Відкрийте відкидну кришку фільтра.
4. Потягніть гачок аварійного розблокування вниз один раз. Потягніть його вниз іще раз, утримуйте його й одночасно відчиніть дверцята приладу.

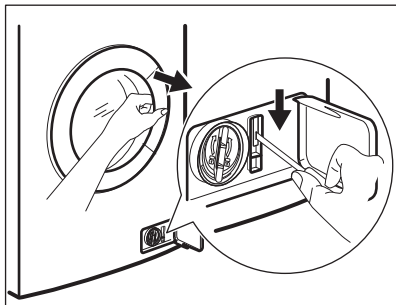

5. Вийміть білизну, а потім закрийте дверцята приладу.
6. Закрийте відкидну кришку фільтра.

18. ПОКАЗНИКИ СПОЖИВАННЯ



Зазначені показники отримано в лабораторних умовах із застосуванням відповідних стандартів. Різні чинники, зокрема кількість і тип білизни та температура навколишнього середовища, можуть призводити до зміни даних. Тиск води, напруга в мережі електроживлення та температура води на вході також можуть впливати на тривалість виконання програми прання.



Технічні характеристики може бути змінено без попередження для покращення якості продукту.



Після запуску програми на дисплеї відображається тривалість її виконання за умови максимального завантаження. У процесі прання тривалість виконання програми розраховується автоматично й може бути суттєво скорочена, якщо вага завантаженої білизни менше максимально допустимої (наприклад, у разі використання програми «Бавовна 60 °С» за максимального завантаження 8 кг тривалість виконання перевищує 2 години; якщо фактичний обсяг завантаження становить 1 кг, для виконання програми знадобиться менше 1 години). Під час розрахунку фактичної тривалості виконання програми на дисплеї приладу блимає крапка.

Програми	Завантаження (кг)	Споживання електроенергії (кВт·год)	Споживання води (л)	Приблизна тривалість виконання програми (хв)
Бавовна 60 °С	8	1.35	67	175
Бавовна Еко Енергозберігаюча програма для бавовни 60 °С ¹⁾	8	1.08	63	241

Програми	Завантаження (кг)	Споживання електроенергії (кВт·год)	Споживання води (л)	Приблизна тривалість виконання програми (хв)
Бавовна 40 °C	8	0.85	67	170
Синтетика 40 °C	3	0.40	48	115
Делікатні речі 40 °C	2	0.50	55	80
Вовна / ручне прання 30 °C	1.5	0.25	45	60

1) Енергозберігаюча програма для бавовни з робочою температурою 60 °C й обсягом завантаження 8 кг використовувалася для оцінювання класу енергоефективності згідно з Директивою 96/60/ЄС.

19. ОХОРОНА ДОВКІЛЛЯ

Здавайте на повторну переробку матеріали, позначені відповідним символом . Викидайте упаковку у відповідні контейнери для вторинної сировини. Допоможіть захистити навколишнє середовище та здоров'я інших людей і забезпечити вторинну переробку електричних і електронних

приладів. Не викидайте прилади, позначені відповідним символом , разом з іншим домашнім сміттям. Поверніть продукт до заводу із вторинної переробки у вашій місцевості або зверніться до місцевих муніципальних органів влади.

www.electrolux.com/shop



157033880-A-392020

