

ПОСІБНИК КОРИСТУВАЧА

ПРАЛЬНА МАШИНА



Будь ласка, уважно прочитайте цей посібник перед початком встановлення. Це допоможе спростити процес встановлення, а також зробити це правильно та безпечно. Після встановлення зберігайте цей посібник поблизу приладу, щоб звернутися до нього за потреби.

UK УКРАЇНСЬКА

V3**

V5**

V7**

V9**

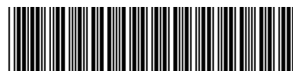

MFL69851146
Rev.06_201021

www.lg.com

Copyright © 2020-2021 LG Electronics Inc. Всі права захищено.

ЗМІСТ

Деякі зображення або зміст цього посібника можуть відрізнятися від моделі, яку ви придбали.

Приклад розшифрування назви моделі:

F 2 V5 H M 3W N

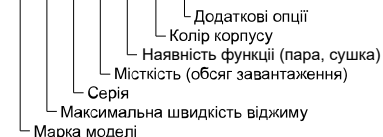

*** В назві моделі може означати літеру від А до Z, цифру від 0 до 9 або відсутність знака.

Виробник може вносити зміни в зміст інструкції.

ВАЖЛИВІ ІНСТРУКЦІЇ З БЕЗПЕКИ	3
ПРОЧИТАЙТЕ ВСІ ІНСТРУКЦІЇ ПЕРЕД ВИКОРИСТАННЯМ.....	3
ПОПЕРЕДЖЕННЯ.....	3
ПІКЛУВАННЯ ПРО ДОВКІЛЛЯ.....	8
ВСТАНОВЛЕННЯ	9
Деталі та технічні характеристики.....	9
Вимоги до місця встановлення.....	11
Розпакування пральної машини.....	12
Вирівнювання машини.....	13
Під'єднання шланга подачі води.....	14
Установлення зливного шланга.....	16
ЕКСПЛУАТАЦІЯ	17
Загальний опис процесу експлуатації.....	17
Підготовка до завантаження.....	17
Додавання прального порошку та пом'якшувачів.....	19
Панель керування.....	21
Таблиця програм.....	24
Дані про споживання.....	31
Додаткові опції та функції.....	32
ІНТЕЛЕКТУАЛЬНІ ФУНКЦІЇ	35
Користування додатком LG ThinQ.....	35
Smart Diagnosis.....	38
ТЕХНІЧНЕ ОБСЛУГОВУВАННЯ	39
Очищення після кожного прання.....	39
Періодичне очищення машини.....	39
ПОШУК ТА УСУНЕННЯ НЕСПРАВНОСТЕЙ	43
Перед зверненням у центр обслуговування.....	43
ГАРАНТІЯ	50
ЕКСПЛУАТАЦІЙНІ ДАНІ	54

ПРОЧИТАЙТЕ ВСІ ІНСТРУКЦІЇ ПЕРЕД ВИКОРИСТАННЯМ

Наведені нижче рекомендації з безпеки розроблені для запобігання непередбаченим ризикам або пошкодженням унаслідок необережного чи неправильного використання приладу.

Ці вказівки розділено на категорії із заголовками «ПОПЕРЕДЖЕННЯ» та «УВАГА», як описано нижче.

Повідомлення щодо безпеки

 Цей символ позначає ситуації та дії, які можуть створити ризик. Уважно читайте розділи, позначені цим символом, та дотримуйтесь інструкцій, щоб уникнути ризику.

ПОПЕРЕДЖЕННЯ

Указує на те, що недотримання інструкцій може спричинити значині травми або смерть.

УВАГА

Указує на те, що недотримання інструкцій може спричинити незначні травми або пошкодження приладу.

ПОПЕРЕДЖЕННЯ

ПОПЕРЕДЖЕННЯ

Щоб знизити ризик вибуху, пожежі, смерті, ураження електричним струмом і травмування, дотримуйтесь основних запобіжних заходів, зокрема наведених нижче.

Технічна безпека

- Цей прилад можуть використовувати діти віком від 8 років та особи з обмеженими фізичними можливостями, сенсорними чи розумовими здібностями або браком досвіду та знань, якщо вони перебувають під наглядом або навчені користуватися приладом у безпечний спосіб і розуміють, які ризики з цим пов'язані. Діти не повинні гратися приладом. Очищення й технічне обслуговування не можна виконувати дітям без нагляду дорослих.

- Діти до 3 років не повинні перебувати поряд із машиною, якщо за ними не здійснюється постійний нагляд.
- Якщо кабель живлення пошкоджено, його має замінити виробник, його представник або подібні кваліфіковані особи, щоб зменшити пов'язані з цим ризики.
- Не закривайте килимом вентиляційні отвори.
- Цей прилад призначено для використання лише в домашньому господарстві.
- Використовуйте нові шланги або набори шлангів, що постачаються разом із приладом. Використання старих вживаних шлангів може призвести до витоків води та подальшого пошкодження майна.
- Тиск води має бути в діапазоні від 50 кПа до 800 кПа.
- Рекомендований максимальний об'єм може відрізнятись для кожної програми прання. Для покращення результатів прання та отримання докладної інформації зверніться до Таблиці програм у розділі ЕКСПЛУАТАЦІЯ.

Встановлення

- Ніколи не вмикайте прилад, якщо він пошкоджений, несправний, частково розібраний чи будь-яка з його частин відсутня або зламана, зокрема в разі пошкодження шнура живлення або штепсельної вилки.
- Транспортувати прилад повинні щонайменше двоє людей, надійно тримаючи його.
- Не встановлюйте прилад у вологому чи брудному приміщенні. Не встановлюйте й не зберігайте прилад просто неба або в приміщенні, де він може піддаватися впливу прямих сонячних променів, вітру, дощу або температури нижче 0°C.
- Закрутіть зливний шланг, щоб уникнути його від'єднання.
- У разі пошкодження шнура живлення або несправності електричної розетки не можна вмикати шнур живлення. Необхідно звернутися до авторизованого сервісного центру.
- Заборонено використовувати подовжувачі або адаптери з кількома розетками.

- Машину не можна встановлювати за дверима, які замикаються, розсувними дверима або дверима з петлями на протилежній стороні від приладу, що перешкоджає повному відкриванню дверцят приладу.
- Прилад необхідно заземлювати. У випадку неправильної роботи або несправності заземлення зменшіть ризик ураження електричним струмом, забезпечивши шлях найменшого опору для електричного струму.
- Кабель живлення цього приладу має жилу заземлення обладнання й вилку з контактом заземлення. Штепсельну вилку слід вставляти в електричну розетку, правильно встановлену та заземлену відповідно до всіх місцевих норм і правил.
- Неналежне під'єднання заземлюючої жили може призвести до ураження електричним струмом. Проконсультуйтеся з кваліфікованим електриком або фахівцем сервісної служби, якщо у вас є сумніви, чи правильно заземлено машину.
- Не змінюйте штепсельну вилку машини. Якщо штепсельна вилка не підходить до електричної розетки, встановіть необхідну розетку, звернувшись до кваліфікованого електрика.

Експлуатація

- Не намагайтеся знімати будь-які панелі або розбирати машину.
- Не намагайтеся керувати машиною з панелі керування за допомогою гострих предметів.
- Не ремонтуйте і не замініюйте деталі в машині. Будь-який ремонт та обслуговування має виконуватися фахівцем сервісної служби, якщо інше не зазначено в посібнику користувача. Використовуйте лише дозволені виробником заводські запчастини.
- Не кладіть у прилад тварин, наприклад, домашніх улюбленців.
- Стежте, щоб під машиною та навколо неї не було легкозаймистих матеріалів, наприклад пуху, паперу, ганчірок, хімічних речовин тощо.
- Не залишайте дверцята машини відчиненими. Якщо залишити дверцята відчиненими, діти можуть намагатися повиснути на них або залізти всередину, що призведе до травмування або пошкодження машини.

- Використовуйте нові шланги або набори шлангів, що постачаються разом із машиною. Використання старих вживаних шлангів може призвести до витоку води та подальшого пошкодження майна.
- Ніколи не завантажуйте в машину, а також не періть і не сушіть у ній одяг, якщо його до цього очищали, прали, замочували чи обробляли з використанням горючих або вибухових речовин (таких як віск, засіб для видалення воску, мастило, фарба, бензин, знежирювальний засіб, речовина для хімічного очищення, гас, нафта, засіб для виведення плям, скипидар, рослинна олія, кулінарний жир, ацетон, спирт тощо). Неправильне використання може призвести до займання або вибуху.
- Не намагайтеся відкрити машину під час роботи. Зачекайте, поки барабан повністю зупиниться.
- Якщо стався витік води, відключіть прилад від розетки та зверніться до сервісного центру.
- Не допускайте надмірного натискання на відкриті дверцята машини.
- Не торкайтеся дверцят під час роботи програм з високою температурою води.
- Не використовуйте поряд із машиною легкозаймисті гази та речовини (бензол, бензин, розчинники, нафтопродукти, спирт тощо).
- Якщо зливний шланг або шланг подачі води взимку замерз, використовуйте пральну машину лише після його розмерзання.
- Тримайте мийні засоби, а також засоби для пом'якшення тканин та відбілювання подалі від дітей.
- Не торкайтеся вилки шнура живлення або елементів керування приладом мокрими руками.
- Не згинайте шнур живлення занадто сильно та не ставте на нього важкі предмети.
- Ця машина призначена для прання одягу та білизни. Заборонено прати доріжки, килимки, взуття, підстилки для тварин та інше.

- Ця пральна машина придатна до використання в домашньому господарстві, її не можна використовувати як переносний прилад.
- Якщо стався витік газу (ізобутан, пропан, природній газ тощо), не торкайтеся пральної машини та провітріть негайно приміщення.

Правила технічної безпеки при використанні сушки

- Не сушити брудні речі в приладі.
- Речі, що забруднені такими речовинами, як столова олія, рослинна олія, ацетон, спирт, нафта, керосин, засоби для виведення плям, скипидар, віск та засоби для виведення воску, слід прати в гарячій воді з додатковою кількістю миючого засобу перед сушінням у приладі.
- Ніколи не вимикайте прилад до закінчення циклу сушіння, окрім випадків, коли всі речі будуть швидко витягнуті і розгорнуті таким чином, що тепло розсіюється.
- Не сушіть у приладі такі речі, як поролон (латексна піна), шапочки для душа, водонепроникна тканина, речі з гумовою підкладкою, а також речі та подушки, наповнені поролоном.
- Пом'якшувачі тканини або аналогічні засоби слід використовувати у відповідності до інструкції з використання пом'якшувача тканини.
- Перевірте кишені та витягніть з них усі речі, такі як запальнички чи сірники.
- Не використовуйте прилад у разі використання промислових хімічних речовин для чистки.

Технічне обслуговування

- Обережно вставте штепсельну вилку в розетку, після того як вологу та бруд буде усунено.
- Слід від'єднати машину від мережі живлення, перш ніж розпочинати її чищення. Установлення елементів керування в положення OFF (вимкнено) або переведення в режим очікування не відключає машину від джерела живлення.

- Не розпилюйте воду всередині або ззовні виробу з метою його очищення.
- Ніколи не тягніть за кабель живлення, коли від'єднуєте прилад від розетки. Завжди міцно тримайте вилку та витягуйте її з розетки прямо.

Утилізація

- Перед утилізацією старого приладу вимкніть його з розетки. Відріжте шнур живлення безпосередньо біля пральної машини, щоб запобігти неправильному використанню.
- Викидайте пакувальні матеріали (наприклад, вініл або пінопласт) так, щоб вони не потрапили до дітей. Пакувальні матеріали можуть спричинити задуху.
- Зніміть дверцята перед виведенням пральної машини з експлуатації або утилізацією, щоб уникнути небезпеки замикання всередині машини дітей або невеликих тварин.

ПІКЛУВАННЯ ПРО ДОВКІЛЛЯ

Утилізація старого обладнання



- Цей перекреслений символ сміттового кошика вказує, що відпрацьовані електричні та електронні вироби (WEEE) потрібно утилізувати окремо від побутових відходів.
- Старі електричні вироби можуть містити небезпечні речовини, тому правильна утилізація старого обладнання допоможе запобігти можливим негативним наслідкам для навколишнього середовища та здоров'я людини. Старе обладнання може містити деталі, які можуть бути використані повторно для ремонту інших виробів, а також інші цінні матеріали, які можливо переробити, щоб зберегти обмежені ресурси.
- Ви можете віднести свій прилад в магазин, де його було придбано, або зв'язатися з органами місцевого самоврядування, щоб отримати докладні відомості про найближчий пункт прийому відходів електричного та електронного обладнання (WEEE). Щоб отримати найсвіжішу інформацію щодо вашої країни, звертайтеся за адресою: www.lg.com/global/recycling

Деталі та технічні характеристики

ПРИМІТКА

- Зовнішній вигляд і характеристики можуть бути змінені без попередження для покращення якості виробу.

Вид спереду

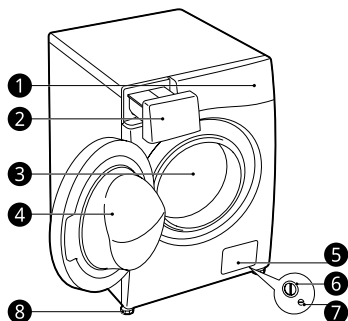

- 1 Панель керування
- 2 Висувний лоток для мийного засобу
- 3 Барабан
- 4 Дверцята
- 5 Дверцята на нижній панелі
- 6 Фільтр зливного насоса
- 7 Заглушка зливного шланга
- 8 Регульовані ніжки

Вид ззаду

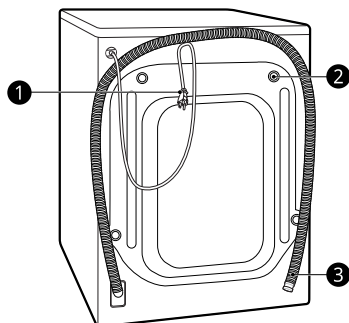

- 1 Штепсельна вилка живлення
- 2 Транспортувальні болти
- 3 Дренажний шланг

Акcesуари

* Доступність вказаних акcesуарів залежить від придбаної моделі.



- 1 Шланг для подачі холодної води*
- 2 Гайковий ключ
- 3 Заглушки для отворів транспортувальних болтів*
- 4 Кронштейн для встановлення зливного шланга*

Технічні характеристики

Для моделей з функцією обробки парю:

Модель	F*V*W***, F*V*H***	F*V*E***, F*V*V***
Потужність прання	6.5 кг, 7 кг	8.5 кг, 9 кг
Живлення	220 - 240 В~, 50 Гц	220 - 240 В~, 50 Гц
Вага	62 кг	61 кг
Макс. потужність	1700 Вт	2100 Вт
Допустимий тиск води	50 - 800 кПа (0.5 - 8.0 кгс / см ²)	

Для моделей з функцією сушки і обробки парю:

Модель	F*V*TG**, F*V*VG**	F*V*HG**
Потужність прання	8 кг (Прання) / 5 кг (Сушка) 9 кг (Прання) / 5 кг (Сушка)	7 кг (Прання) / 4 кг (Сушка)
Живлення	220 - 240 В~, 50 Гц	220 - 240 В~, 50 Гц
Вага	67 кг	62 кг
Макс. потужність	2100 Вт (Прання) - 1250 Вт(Сушка)	1700 Вт (Прання) - 1250 Вт(Сушка)
Допустимий тиск води	50 - 800 кПа (0.5 - 8.0 кгс / см ²)	

- Для підключення до системи водопостачання не потрібно жодного додаткового захисту від зворотного потоку води.

Габарити (мм)

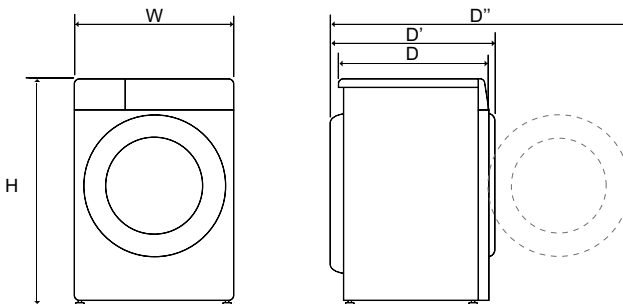

Для моделей F***V***, F***E***, F***T***

W	600 мм	D	565 мм	D''	1100 мм
H	850 мм	D'	615 мм		

Для моделей F***N***, F***W***, F***H***

W	600 мм	D	455 мм	D''	975 мм
H	850 мм	D'	495 мм		

Вимоги до місця встановлення

Перед установкою пральної машини ознайомтесь із зазначеною нижче інформацією, щоб упевнитися, що машину встановлено в правильному місці.

Місце встановлення

- Установлюйте машину на плоскій твердій підлозі. (Припустимий кут нахилу поверхні під машиною становить 1°.)
- Ніколи не намагайтесь вирівняти нерівності підлоги, підкладаючи під машину шматки деревини, картон або подібні матеріали.
- Якщо неможливо уникнути встановлення машини поруч із газовою плитою чи вугільною піччю, потрібно прокласти поміж ними ізоляційну перегородку (850 X 600 мм) боком з алюмінієвою фольгою до плити або печі.
- Установлюйте машину так, щоб забезпечувався вільний доступ до машини для спеціаліста у випадку ремонту.
- Після встановлення приладу налаштуйте чотири ніжки за допомогою гайкового ключа для транспортувальних болтів так, щоб забезпечити стійке положення обладнання й залишити проміжок приблизно **5 мм** між його верхнім краєм та будь-якою робочою поверхнею.
- Щоб забезпечити достатньо вільного простору для шлангів подачі води, зливного шланга та потоку повітря, залиште мінімальні зазори принаймні **20 мм** з боків і **100 мм** позаду приладу. Не забудьте врахувати відповідну відстань до стіни, дверей або плінтусів, яка може збільшити необхідні проміжки.

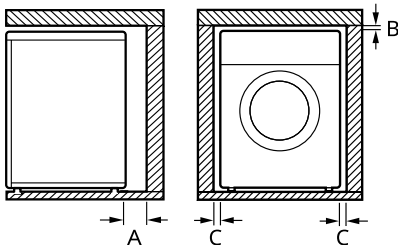

A	100 мм
B	5 мм
C	20 мм

ПОПЕРЕДЖЕННЯ

- Ця пральна машина придатна до використання в домашньому господарстві, її не можна використовувати як переносний прилад.

ПРИМІТКА

- Якщо машину встановлено на піднесенні, її необхідно надійно закріпити, щоб уникнути ймовірності падіння.

Дерев'яна підлога (підлога без проміжних опор)

Установлюючи прилад на дерев'яній підлозі, використовуйте гумові підкладки для запобігання надмірній вібрації та розбалансуванню.

- Щоб уникнути вібрації, рекомендовано розмістити під кожною ніжкою гумові підкладки  товщиною не менше 15 мм, зафіксовані шурупами щонайменше на двох мотинах.

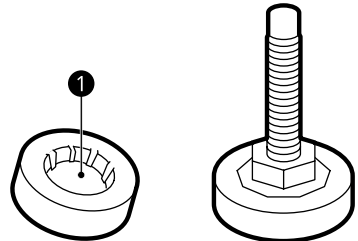

- Якщо це можливо, установіть машину в одному з кутів кімнати, де підлога найбільш стійка.
- Підкладіть гумові підкладки, щоб зменшити вібрацію.

УВАГА

- Ця пральна машина придатна до використання в домашньому господарстві, її не можна використовувати як переносний прилад.

- Якщо прилад встановлено на нерівній поверхні (наприклад, дерев'яна підлога), гарантія не покриватиме жодні збитки й витрати, понесені внаслідок такого встановлення.

ПРИМІТКА

- Гумові підкладки (артикул 4620ER4002B) можна придбати в сервісному центрі компанії LG Electronics.

Циркуляція повітря

- Переконайтеся, що циркуляції повітря навколо пральної машини не заважають килими, доріжки тощо.

Температура навколишнього середовища

- Не встановлюйте машину в приміщеннях, де температура може опускатися нижче 0°C. Замерзлі шланги можуть тріснути під тиском льоду. Надійність електронного блоку керування може бути порушена при температурах нижче 0°C.
- Якщо доставка машини здійснювалася в зимовий час при температурі нижче 0°C, перед використанням витримайте її при кімнатній температурі декілька годин.

Підключення до електромережі

- Не використовуйте подовжувач або трійник.
- Після прання завжди виймайте вилку з розетки та перекривайте подачу води до пральної машини.
- Підключайте пральну машину до заземленої розетки відповідно до чинних норм та вимог.
- Установіть машину так, щоб штепсельна вилка була легкодоступна.
- Електрична розетка має розташовуватися на відстані щонайменше 1 м від бічної стінки машини.

ПОПЕРЕДЖЕННЯ

- Штепсельну вилку слід вставляти в електричну розетку, правильно встановлену та заземлену відповідно до всіх місцевих норм і правил.

- Ремонт пральної машини має здійснювати кваліфікований персонал. Ремонт, здійснений недосвідченими особами, може призвести до травмування або серйозних несправностей у роботі машини. Зв'яжіться із сервісним центром LG Electronics.

Розпакування пральної машини

Витягнення пральної машини з пінопластової підставки

* Наявність цього елемента залежить від придбаної моделі.

- 1 Після зняття картонної коробки та інших транспортувальних матеріалів витягніть пральну машину з пінопластової підставки. Слідкуйте, щоб до дна машини не прилипла пакувальна вставка **1*** і щоб вона відійшла разом із підставкою.
- 2 Якщо для зняття картонної основи **2** необхідно покласти пральну машину на бік, завжди захищайте бік машини від пошкоджень і кладіть її обережно. Не кладіть машину на передню або задню сторону.

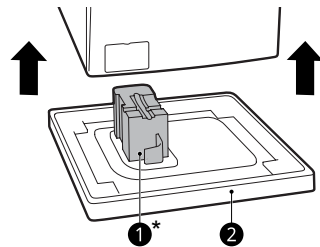

Видалення транспортувальних болтів

- 1 Починаючи з двох нижніх транспортувальних болтів ❶, за допомогою гайкового ключа (входить у комплект) повністю послабте всі транспортувальні болти, повертаючи їх проти годинникової стрілки.

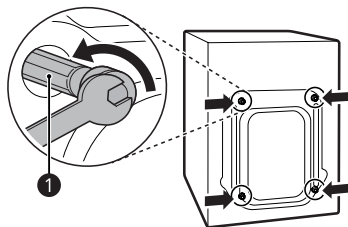

- 2 Видаліть болти, злегка їх розхитуючи під час витягування.

- 3 Закрийте отвори заглушками.

- Знайдіть заглушки для отворів ❷, що додаються разом з іншими аксесуарами або прикріплені ззаду.

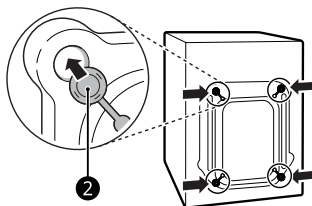

ПРИМІТКА

- Зберігайте транспортувальні болти, щоб їх можна було знову використати у випадку нового транспортування машини. Щоб уникнути пошкодження внутрішніх компонентів машини, не транспортуйте її без установлених транспортувальних болтів.
- Якщо болти не будуть видалені, це може призвести до сильної вібрації, надмірного шуму та виходу пральної машини з ладу. Шнур живлення зафіксовано на задній частині пральної машини за допомогою транспортувальних болтів, щоб запобігти використанню машини зі встановленими транспортувальними болтами.

Вирівнювання машини

Перевірка рівня

Якщо натискати на кути верхньої кришки приладу по діагоналі, він не має нахилитися або розгойдуватися вгору-вниз (перевірте в обох напрямках). Якщо у відповідь на натискання прилад розгойдується, відрегулюйте ніжки знову.

Регулювання та вирівнювання ніжок

Під час установлення прилад необхідно вирівняти, щоб він стояв рівно. Якщо цього не зробити, його може бути пошкоджено або він працюватиме неналежащим чином.

- 1 Якщо підлога нерівна, вкручіть або викручіть регульовані ніжки.

- Не підкладайте шматки деревини або інші предмети під ніжки.
- Переконайтеся, що всі чотири ніжки стійкі й твердо стоять на підлозі.

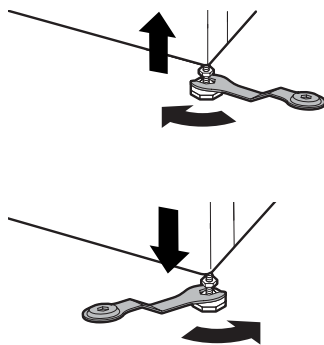

- 2 Перевірте горизонтальне положення приладу за допомогою будівельного рівня ❶.

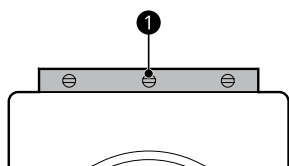

- 3** Закріпіть регульовані ніжки за допомогою фіксувальних гайок **2**, повертаючи їх проти годинникової стрілки відносно нижньої частини машини.

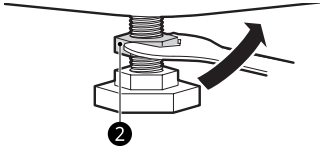

- 4** Перевірте, чи всі фіксувальні гайки, розташовані в нижній частині машини, надійно закріплені.

ПРИМІТКА

- За умови правильного розташування та вирівнювання пральна машина працюватиме довго, надійно та без збоїв.
- Прилад має стояти абсолютно горизонтально та стійко.
- Він не має "гойдатися" з кута на кут під вагою білизни.
- Не дозволяйте ніжкам приладу намокати. Недотримання цієї вказівки може призвести до вібрації або шуму.

Використання нековзких підкладок

Наявність цих аксесуарів залежить від придбаної моделі.

Якщо машина встановлюється на слизькій поверхні, вона може рухатися через надмірну вібрацію. Неправильне вирівнювання може призвести до неправильної роботи через шум і вібрацію. Якщо це відбувається, встановіть нековзкі підкладки під регульовані ніжки та налаштуйте рівень.

- 1** Витріть підлогу перед застосуванням нековзких підкладок.
- За допомогою сухої ганчірки приберіть зайві об'єкти та витріть вологу. Якщо на поверхні підлоги залишиться волога, нековзкі підкладки можуть ковзати.

- 2** Налаштуйте рівень після розташування пральної машини на місці встановлення.

- 3** Прикріпіть нековзкі підкладки клейким боком **1** до підлоги.

- Найкраще розмішувати нековзкі підкладки під передніми ніжками. Якщо підкладки важко розмістити під передніми ніжками приладу, розмістіть їх під задніми.

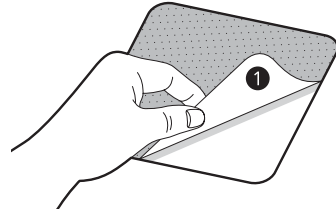

- 4** Установіть прилад на нековзкі підкладки.
- Не розмішуйте нековзкі підкладки під ніжки приладу клейким боком **1** догори.

ПРИМІТКА

- Додаткові нековзкі підкладки можна придбати в сервісному центрі компанії LG Electronics.
- Не використовуйте саморобні підкладки, вилити тощо.

Під'єднання шланга подачі води

Примітка щодо підключення

- Тиск води в мережі має бути в межах **50 кПа–800 кПа** (0.5–8.0 кгс/см²). Якщо тиск води перевищує **800 кПа**, необхідно встановити пристрій для декомпресії.
- Не затягуйте надмірно шланг подачі води, під'єднуючи його до всіх клапанів.
- Час від часу перевіряйте стан шланга та замініть його, якщо необхідно.

Перевірка гумової прокладки на шлангу подачі води

У комплекті зі шлангом подачі води постачаються дві гумові прокладки ❶. Їх використовують для запобігання витоку води. Перевірте щільність з'єднання шланга з кранами.

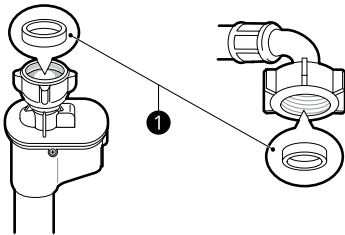
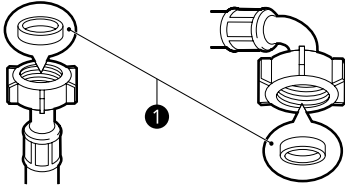

Під'єднання шланга до водопровідного крана

Під'єднання шланга з гвинтовою муфтою до водопровідного крана з різьбою

Накрутіть шланг на з'єднання джерела подачі води з різьбою $\frac{3}{4}$ дюйма.

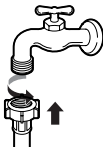

ПРИМІТКА

- Після під'єднання шланга подачі води до водопровідного крана відкрийте кран і злийте разом із водою зайві речовини (бруд, пісок, тирсу тощо), що можуть міститись у водопроводі. Злийте воду у відро та перевірте її температуру.
- Уразі шуму (гідравлічний удар) при заповненні машини водою, трохи прикрийте кран для зменшення тиску води.

Під'єднання шланга до машини

Накрутіть водопровідний шланг на кран подачі води в задній частині приладу.

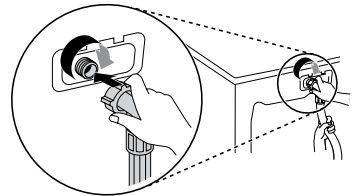

ПРИМІТКА

- Виконайте наведені вище кроки ще раз, якщо після завершення під'єднання вода протікає. Використовуйте звичайний кран для подачі води. Якщо кран квадратний чи завеликий, зніміть напрямну пластину, перш ніж вставляти кран у перехідник.
- Переконайтеся, що шланг ніде не перекручено та не затиснуто.

Використання горизонтального крана

Горизонтальний кран



Подовжений кран

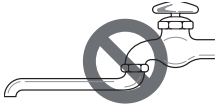

Квадратний кран

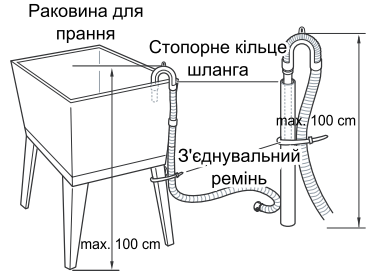

- Шланг зафіксований на задній стінці пральної машини. Неприпустимо відкручування тримача і від'єднання шланга. Це може призвести до мимовільного витікання води під час роботи пральної машини.
- Якщо зливний шланг надто довгий, не заштовхуйте зайву частину шланга в пральну машину. Це може призвести до підвищеного рівня шуму.
- Якщо зливний шланг установлюється до раковини, щільно закріпіть зливний шланг за допомогою ланцюга.

Установлення зливного шланга

Для моделі зі зливним насосом

Не потрібно кріпити зливний шланг на висоті більше **100 см** від підлоги. Вода з пральної машини може не зливатися або зливатися повільно.

- Надійне кріплення зливного шланга дасть змогу запобігти пошкодженню підлоги водою, що протікає.

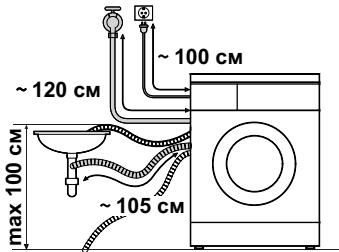
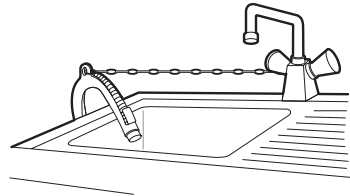

Загальний опис процесу експлуатації

Використання машини

Перед першим пранням виберіть програму прання **Бавовна** та додайте половину від потрібної кількості мийного засобу. Запустіть програму прання без білизни. Це дасть змогу видалити з барабана фабричне забруднення та воду.

- 1 Розділіть та завантажте речі.
 - Розділіть білизну за типом тканини, рівнем забруднення, кольором і обсягом завантаження (якщо необхідно). Відкрийте дверцята та завантажте речі до пральної машини.
- 2 Додайте пральний порошок або пом'якшувач тканини.
 - Додайте необхідну кількість прального порошку до висувного лотка для прального порошку. Якщо необхідно, додайте відбілювач та пом'якшувач тканини до відповідних відділів висувного лотка.
- 3 Увімкніть пральну машину.
 - Натисніть кнопку **Живлення**, щоб увімкнути машину.
- 4 Виберіть необхідну програму.
 - Натискайте кнопку вибору програми декілька разів або повертайте ручку вибору програми доки не виберете ту, яку вам потрібна.
 - Тепер виберіть температуру прання та швидкість віджимання. Звертайте увагу на бирки на вашому одязі.
- 5 Розпочніть прання.
 - Натисніть кнопку **запуску/призупинення**, щоб розпочати програму прання. Пральна машина певний період працюватиме без води, щоб виміряти вагу білизни. Якщо протягом **15 хвилин** не натиснути кнопку **запуску/призупинення**, пральна машина вимкнеться, і всі налаштування буде втрачено.

6 Завершіть прання.

- Після завершення прання пролунає мелодія. Відразу вийміть білизну з машини, щоб зменшити утворення складок. Під час виймання білизни зверніть увагу на ущільнення дверцят, оскільки там можуть залишитися дрібні речі.

Підготовка до завантаження

Для отримання найкращих результатів відсортуйте білизну, а потім підготуйте її відповідно до символів на бирках із догляду.

Сортування перед завантаженням

- Для отримання найкращих результатів прання сортуйте свій одяг згідно з символами на бирках із догляду відповідно до типу тканини й температури прання та адаптованої швидкості віджимання.
- Різні тканини перуть з різними налаштуваннями температури та обертів.
- Завжди періть тканини темних кольорів окремо від тканин світлих і білих кольорів. Окреме прання необхідне, оскільки в іншому випадку може статися втрата забарвлення кольорового одягу або зміна кольору світлого одягу. Якщо можливо, не періть сильно забруднений одяг разом зі слабо забрудненим.





ПРИМІТКА

- Забруднення (сильне, середнє, незначне). Відсортуйте одяг за ступенем забруднення. Для помірно та сильно забрудненої білизни ефективною є опція **Інтенсивне**.
- Колір (білий, світлий, темний). Відділіть білі тканини від кольорових. Спочатку виперіть окремо новий темний і кольоровий одяг.
- Ворс (джерела, накопичувачі) Джерела і накопичувачі ворсу слід прати окремо.

Перегляд інформації на бирках із догляду

Символи на бирках із догляду

Символи надають інформацію про тканини й допустимі програми прання.

Символ	Прання / Тип тканини
	<ul style="list-style-type: none"> Звичайне прання Бавовна, змішані тканини
	<ul style="list-style-type: none"> Легкий догляд Синтетичні, змішані тканини
	<ul style="list-style-type: none"> Спеціальне делікатне прання Делікатні тканини
	<ul style="list-style-type: none"> Тільки ручне прання Вовна, шовк
	<ul style="list-style-type: none"> Прати не можна

ПРИМІТКА

- Тире під символом указують тип тканини та максимально припустиме механічне навантаження.

Перевірка одягу перед завантаженням

- Під час завантаження білизни до машини намагайтеся змішувати дрібні речі з великими. Спочатку завантажуйте великі речі.
- Великі речі не мають перевищувати половини загального обсягу завантаженого в машину одягу. Не періть у машині поодинокі речі. Це може призвести до порушення балансу в барабані. Додайте одну або дві подібні речі.
- Перевірте всі кишені та переконайтесь, що вони порожні. Сторонні предмети, як-от цвяхи, ручки, монети, ключі, шпильки, різного роду гумки тощо, можуть привести до пошкодження приладу та одягу.

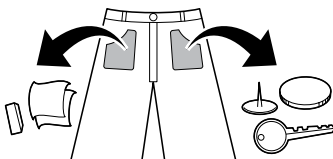

- Періть делікатні речі (панчохи, бюстгальтери на кісточках) у сітці для прання.
- Застебніть усі блискавки, застібки та зав'язки, оскільки вони можуть зачепитися за інший одяг.
- Обробіть плями та найбільш забруднені місця, наприклад на манжетах і комірцях, розчиненим у воді пральним порошком, щоб полегшити видалення бруду.
- Перевірте краї ущільнювача дверцят, чи немає дрібних предметів, які можуть бути затиснуті.

УВАГА

- Перевірте, чи не затиснуто білизну між дверцятами та гумовою прокладкою, інакше білизна може пошкодитися під час прання.

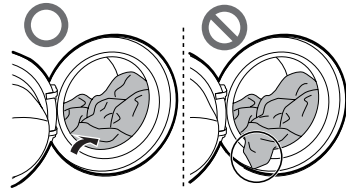

- Для уникнення пошкодження одягу та ущільнювача дверцят вийміть речі, затиснуті в ущільнювачі.

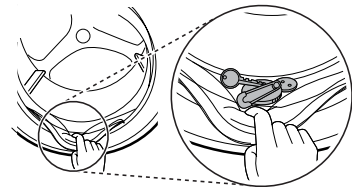

Додавання прального порошку та пом'якшувачів



Дозування прального порошку

- Пральний порошок необхідно використовувати відповідно до вказівок виробника порошку та вибирати згідно з типом, кольором, забрудненням тканини та температурою прання.
- Якщо утворюється забагато піни, кладіть менше прального порошку.
- Під час використання завеликої кількості мийного засобу утворюється багато піни, що погіршує результат прання і створює додаткове навантаження на двигун, що може викликати збої в роботі.
- Якщо ви бажаєте скористатися рідким мийним засобом, дотримуйтесь вказівок його виробника.
- Ви можете налити рідкий мийний засіб безпосередньо в лоток для прального порошку, якщо плануєте відразу розпочати прання.
- Не використовуйте рідкий мийний засіб у разі використання функції **Затримка завершення** або вибору опції **Попереднє**, оскільки рідина може затверднути.
- Кількість необхідного для прання порошку може змінюватися у залежності від температури води, її жорсткості, а також розміру та ступеню забрудненості одягу. Для досягнення найкращих результатів не допускайте утворення великої кількості піни.
- Звертайте увагу на бирки одягу перед тим, як вибрати пральний порошок та температуру води:
- Використовуйте тільки мийні засоби, спеціально призначені для відповідного типу одягу.
 - Рідкий мийний засіб часто призначений для спеціального застосування, наприклад для кольорових тканин, вовни, делікатної чи темної білизни.
 - Пральний порошок підходить для всіх типів тканин.
 - Для отримання кращих результатів прання білого та світлого одягу використовуйте пральний порошок з відбілювачем.
 - Мийний засіб змивається з дозатора на початку циклу прання.

ПРИМІТКА

- Не допускайте затвердіння мийного засобу. Це може призвести до закупорювання, поганого полоскання або появи стороннього запаху.
- Повне завантаження: відповідно до вказівок виробника.
- Часткове завантаження: $\frac{3}{4}$ від звичайної кількості
- Мінімальне завантаження: $\frac{1}{2}$ від максимальної кількості

Додавання мийного засобу

- Мийний засіб тільки для основного прання ① → 
- Мийний засіб для замочування ② та основного прання ① →  ● 

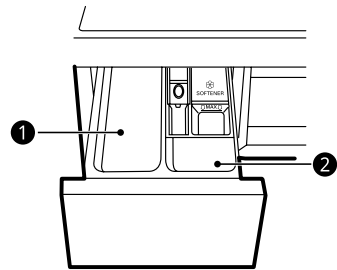

ПРИМІТКА

- Використовуйте відповідну кількість мийного засобу. Зайва кількість мийного засобу, відбілювача або кондиціонера для білизни може призвести до протікань води.
- Вибираючи додаткову опцію прання **Попереднє**, розділіть дозу мийного засобу на $\frac{1}{2}$ для замочування та $\frac{2}{3}$ для основного прання

Додавання таблетки для прання

Під час прання білизни також можна використовувати таблетки для прання.

- 1 Відкрийте дверцята й покладіть таблетку всередину барабана.

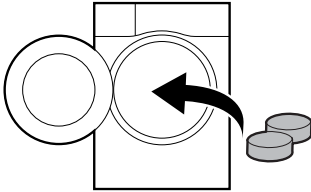

- 2 Завантажте білизну в барабан та закрийте дверцята.

ПРИМІТКА

- Не кладіть таблетки в лоток для мийного засобу.

Додавання пом'якшувача тканини

- Не заповнюйте відсік вище лінії максимального завантаження. Переповнення лотка може призвести до передчасного викиду пом'якшувача у воду. Він може залишити плями на одязі. Повільно закрийте висувний лоток.

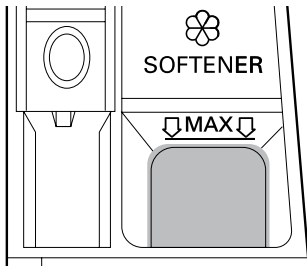

- Не залишайте пом'якшувач тканини в контейнері на період більше двох днів, оскільки він може затвердіти.
- Пом'якшувач буде автоматично доданий у воду на останньому етапі полоскання.
- Не висувайте лоток під час подачі води.
- Не наливайте в лоток розчинники (наприклад, бензол тощо).

ПРИМІТКА

- Через заповнення лотка пом'якшувачем для тканини понад позначку максимального рівня він може передчасно подаватися в машину, що може призвести до утворення плям на одязі.
- Не наносьте пом'якшувач для тканини безпосередньо на білизну, оскільки це може призвести до утворення плям.

Додавання пом'якшувача води

Пом'якшувач води, наприклад засіб проти утворення накипу, можна використовувати для зменшення кількості порошку під час прання в дуже жорсткій воді.

- Спочатку додайте пральний порошок, а потім пом'якшувач води. Дозування засобу вказано на упаковці.

Панель керування

- Зовнішній вигляд панелі управління може відрізнятися від зображеного на малюнку.

Для моделей з функцією обробки парю:

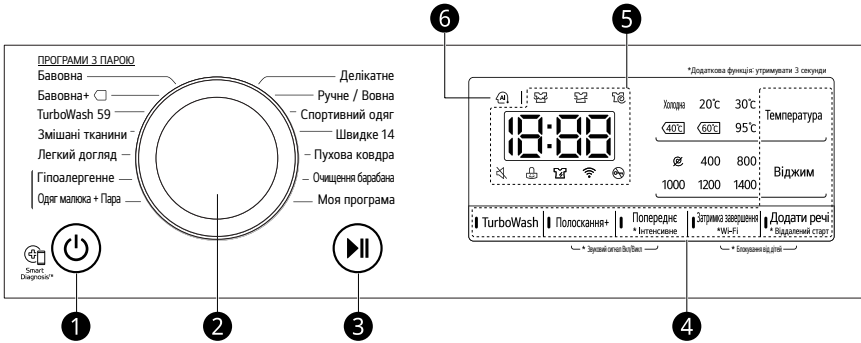
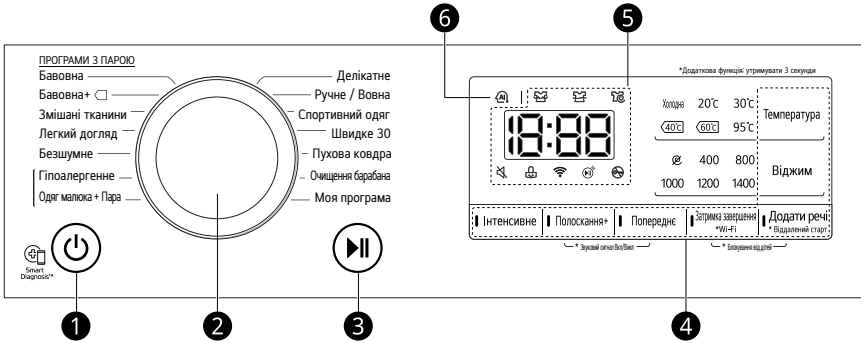

Для моделей з функцією сушки і обробки парю:

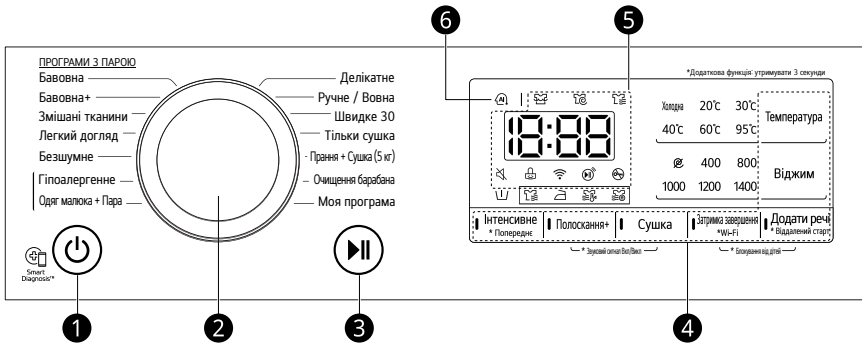

1 Кнопка Живлення

- Натисніть кнопку **Живлення**, щоб увімкнути або вимкнути машину.

2 Ручка вибору програми

- Програми доступні відповідно до типу білизни.
- Обрана вами програма прання буде підсвічуватись по контуру біля ручки вибору програм.

3 Кнопка запуску/призупинення



- Кнопка **запуску/призупинення** призначена для початку прання та його призупинення.
- Якщо прання необхідно тимчасово призупинити, натисніть кнопку **запуску/призупинення**.

4 Додаткові опції та функції



- Додаткові опції та функції дають змогу досягти кращої ефективності прання. Кілька опцій і функцій можна налаштувати відповідно до своїх потреб.
- Для використання додаткових функцій натисніть і утримуйте відповідну кнопку протягом 3 секунд. На дисплеї почне світитися відповідний символ.
- Щоб використовувати функцію **Віддалений старт**, див. розділ **ІНТЕЛЕКТУАЛЬНІ ФУНКЦІЇ**.
- Цей елемент дає змогу вибрати додаткові програми. Коли його вибрано, він підсвічується.
 - 🧺 : ця піктограма підсвічується, коли додано певну кількість полоскань.
 - 🧼 : ця піктограма підсвічується під час інтенсивного прання сильно забрудненої білизни.
 - 📶 : ця піктограма підсвічується, коли пральну машину підключено до мережі WLAN.
 - 👶 : ця піктограма підсвічується, коли увімкнена функція **Блокування від дітей**.
 - 🔊 : ця піктограма підсвічується, коли вимкнено звукові сигнали.
 - ⌚ : ця піктограма підсвічується, коли увімкнена функція **Віддалений старт**.

5 Відображення на дисплеї

- Дисплей відображає налаштування, приблизний час до завершення прання, опції та повідомлення про стан. Якщо пральну машину ввімкнено, на дисплеї відображаються налаштування за замовчуванням.
 - 18:88: коли вибрано певну програму, відображається час за замовчуванням для цієї програми. Час за замовчуванням можна змінити відповідно до вибраної опції.
 - 🧺 : ця піктограма підсвічується, коли виконується безпосередньо прання білизни.

-  : ця піктограма підсвічується, коли виконується полоскання білизни після завершення програми прання.
-  : ця піктограма підсвічується, коли виконується віджимання білизни для видалення з неї води.
-  : коли підсвічується ця піктограма, це означає, що дверцята не можна відкрити.

6 AI DD

- AI DD Режим  забезпечує інтелектуальний підбір найкращих налаштувань прання для конкретного завантаження речей.
- Режим  активується, коли вибрано програму **Бавовна, Змішані тканини** або **Повсякденне**

Таблиця програм

Програма прання

Програма	Бавовна		
Опис	Забезпечує найкращі результати завдяки поєднанню різних способів обертання барабана. Використовуйте для швидкого прання кольорового одягу (сорочки, нічні сорочки, піжами тощо) і прання помірно забруднених речей з бавовни (спідня білизна).		
Належна температура	40 °C (від Холодна до 95 °C)	Макс. завантаження	Номінал
Макс. швидкість віджимання			Макс
* При використанні програми прання «Бавовна» 95°C використовується стандартний режим руху барабана.			

Програма	Бавовна+		
Опис	Збалансоване прання для великих обсягів білизни зі зниженням споживанням електроенергії. Використовуйте для швидкого прання кольорового одягу (сорочки, нічні сорочки, піжами тощо) і прання помірно забруднених речей з бавовни (спідня білизна).		
Належна температура	60 °C (від Холодна до 60 °C)	Макс. завантаження	Номінал
Макс. швидкість віджимання			Макс

Програма	TurboWash 59		
Опис	Завершує весь цикл прання за 59 хвилин без зниження ефективності прання та рівня догляду за тканиною. Використовуйте для прання різних тканин, за винятком тих, що потребують особливого догляду (шовк / делікатні тканини, спортивний одяг, темний одяг, вовна, пухові ковдри / штори).		
Належна температура	40 °C (від Холодна до 60 °C)	Макс. завантаження	5 кг
Макс. швидкість віджимання			Макс

Програма	Змішані тканини		
Опис	Забезпечує одночасне прання різних типів тканин. Використовуйте для прання різних тканин, за винятком тих, що потребують особливого догляду (шовк / делікатні тканини, спортивний одяг, темний одяг, вовна, пухові ковдри / штори).		
Належна температура	40 °C (від Холодна до 60 °C)	Макс. завантаження	4 кг
Макс. швидкість віджимання			Макс

Програма	Легким догляд		
Опис	Програма для щоденного одягу, що не потребує прасування після прання. Використовуйте для прання речей з поліаміду, акрилу, поліестеру.		
Належна температура	40 °C (від Холодна до 60 °C)	Макс. завантаження	4 кг
Макс. швидкість віджимання			Макс

Програма	Безшумне		
Опис	Програма для прання речей з меншим рівнем шуму та вібрації, ніж у решти програм. Використовуйте лише для прання бавовняних речей (нижньої білизни) з низьким рівнем забруднення.		
Належна температура	40 °C (від Холодна до 60 °C)	Макс. завантаження	5 кг
Макс. швидкість віджимання			1000 об/хв

Програма	Гіпоалергенне		
Опис	Допомагає позбутись алергенів, як-от побутові кліщі, пилок тощо.		
Належна температура	60 °C	Макс. завантаження	4 кг
Макс. швидкість віджимання			Макс

Програма	Делікатне		
Опис	Підходить для прання делікатного одягу, зокрема спідньої білизни, блузок тощо.		
Належна температура	20 °C (від Холодна до 40 °C)	Макс. завантаження	3 кг
Макс. швидкість віджимання			800 об/хв

Програма	Ручне / Вовна		
Опис	Призначена для одягу з делікатних тканин, придатних для ручного та машинного прання, наприклад вовни, білизни, суконь тощо. (Використовуйте порошок для машинного прання вовняних речей.) Використовуйте для прання вовни, шовку, одягу, який слід прати вручну, делікатних тканин і таких, що можуть легко пошкодитися.		
Належна температура	30 °C (від Холодна до 40 °C)	Макс. завантаження	2 кг
Макс. швидкість віджимання			800 об/хв

Програма	Спортивний одяг		
Опис	Підходить для прання спеціального одягу, наприклад спортивного та верхнього одягу. Використовуйте для прання тканин Coolmax, Gore-tex, Sympatex і флісі.		
Належна температура	40 °C (від Холодна до 40 °C)	Макс. завантаження	3 кг
Макс. швидкість віджимання			800 об/хв

Програма	Швидке 14		
Опис	Швидка програма прання, призначена для невеликої кількості несильно забрудненого одягу.		
Належна температура	20 °C (від Холодна до 40 °C)	Макс. завантаження	2 кг
Макс. швидкість віджимання			Макс

Програма	Швидке 30		
Опис	Швидка програма прання, призначена для невеликої кількості несильно забрудненого одягу.		
Належна температура	20 °C (від Холодна до 40 °C)	Макс. завантаження	4 кг
Макс. швидкість віджимання			Макс

Програма	Пухова ковдра		
Опис	Призначена для прання великих речей, як-от простирадла, подушки, диванні чохла тощо. Використовуйте для прання бавовняної постільної білизни, за винятком білизни з особливих тканин (делікатні тканини, вовна, шовк тощо) з наповнювачем: ковдри, подушки, диванні чохла з легким наповнювачем.		
Належна температура	Холодна (від Холодна до 40 °C)	Макс. завантаження	2.5 кг (1 пухова ковдра)
Макс. швидкість віджимання			1000 об/хв

Програма	Одяг малюка + Пара		
Опис	Належний догляд за одягом завдяки делікатному пранню й поліпшеній обробці паром.		
Належна температура	60 °C)	Макс. завантаження	3 кг
Макс. швидкість віджимання			1000 об/хв

Програма	Очищення барабана		
Опис	Це спеціальна функція, призначена для очищення внутрішніх частин пральної машини.		

Програма	Моя програма		
Опис	Режим Моя програма дає змогу завантажувати нові та спеціальні програми прання на свою пральну машину за допомогою смартфона. Програмою за замовчуванням є Полоскання + Віджим .		

Програма	Полоскання + Віджим		
Опис	Ця програма використовується, якщо потрібне тільки полоскання та віджим або додаткове полоскання з пом'якшувачем тканини.		
Макс. швидкість віджимання	Макс.	Макс. завантаження	Номінал

Програма сушки

Програма	Стандартна 
Опис	Для зменшення часу сушіння та використання електроенергії під час сушіння бавовняних тканин. Можна використовувати для речей з бавовни чи лляних тканин, таких як бавовняні рушники, футболки.
Макс. завантаження	Номінал

Програма	Прасування 
Опис	Підходить для прасування, щоб легко висувувати одяг у вологому стані. Можна використовувати для бавовни або лляних тканин, які після завершення програми можна прасувати.
Макс. завантаження	Номінал

Програма	Делікатне 
Опис	Програма забезпечує сушіння при низькій температурі для меншого пошкодження тканини. Можна використовувати для речей, що потребують особливого догляду, синтетичних тканин.
Макс. завантаження	3.5 кг

Програма	Звичайна еко сушка 
Опис	Підходить для енергозберігаючої програми сушіння. Можна використовувати для речей з бавовни чи лляних тканин, таких як бавовняні рушники, футболки.
Макс. завантаження	Номінал

Програма	Тільки сушка	Макс.завантаження	Номінал (Сушка)
Опис	Використовуються автоматичні програми для сушіння більшості завантажень. Для досягнення максимального ефекту сушіння переконайтеся у тому, що всі завантажені речі виготовлені з аналогічних матеріалів і схожі за товщиною.		
Належна Температура		-	
Макс. швидкість віджимання		Макс.	

Програма	Прання + Сушка	Макс.завантаження	Номінал (Сушка)
Опис	Забезпечує безперервний процес прання та сушіння у одному циклі. Можна використовувати невелику кількість білизни для сушіння.		
Належна Температура		40 °C (від Холодна до 95 °C)	
Макс. швидкість віджимання		Макс.	

Опції сушки	Номінал (Сушка)		
Тривалість сушки	Час сушки 30 хв.	Час сушки 60 хв.	Час сушки 120 хв.
Опис	Ви можете змінювати час сушки залежно від максимального навантаження.		
Макс. завантаження	1 кг	2 кг	4 кг

Встановити програму «Прання: **Бавовна+**, 60 °C, 1400 обертів» та «Сушіння: **Звичайна еко сушка** » для тестування приладу відповідно до стандарту **EN50229**.

ПРИМІТКА

- Оберіть максимальну швидкість віджиму в обраній програми прання для забезпечення результатів сушіння.
- У разі, якщо кількість білизни для прасування і висушення в одній програмі не перевищує максимальну вагу, дозволена для програми сушіння, рекомендується провести прання та сушіння в одній безперервній послідовності.
- Виберіть відповідну температуру прання та швидкість віджимання для потрібних програм.
- Під час прання завжди звертайте увагу на рекомендації на бирках на одязі.
- Фактична максимальна швидкість віджимання залежить від моделі, вибраної програми прання та умов завантаження.
- Результати тестів залежать від тиску, початкової температури й жорсткості води, кімнатної температури, типу та розміру білизни, ступеня забруднення, кількості прального засобу, коливань електроенергії та вибраних додаткових параметрів.
- Рекомендовано використовувати нейтральний пральний засіб.
- Фактична температура прання може відрізнятися залежно від температури програми прання, зазначеної в таблиці.

Додаткові параметри

Застосовуються для моделей з маркуванням Steam™ та TurboWash на висувному лотку: **V7****, **V9****

Програма	Інтенсивне	Полоскання+	Turbo Wash	Попереднє прання	Затримка завершення	Додати речі	Віддалений старт**
Бавовна	●	●	●	●	●	●	●
Бавовна+	—	●	●	●	●	●	●
TurboWash 59	—	●	●*	●	●	●	●
Змішані тканини	●	●	●	●	●	●	●
Легкий догляд	●	●	●	●	●	●	●
Гіпоалергенне	●	●	—	—	●	●	●
Одяг малюка + Пара	●	●	—	—	●	●	●
Делікатне	●	●	●	—	●	●	●
Ручне / Вовна	●	●	—	—	●	●	●
Спортивний одяг	●	●	●	—	●	●	●
Швидке 14	—	●	●*	—	●	●	●
Пухова ковдра	●	●	●	—	●	●	●
Очищення барабана							
Моя програма	—	●	—	—	●	●	●

Застосовуються в моделях з функцією сушки: **V5****, **V9****.

Програма	Інтенсивне	Полоскання+	Сушка	Затримка завершення	Додати речі	Попереднє прання	Віддалений старт**
Бавовна	●	●	●	●	●	●	●
Бавовна+	—	●	●	●	●	●	●
Змішані тканини	●	●	●	●	●	●	●
Легкий догляд	●	●	●	●	●	●	●
Безшумне	●	●	●	●	●	—	●
Гіпоалергенне	●	●	●	●	●	—	●
Одяг малюка + Пара	●	●	●	●	●	—	●
Делікатне	●	●	—	●	●	—	●
Ручне / Вовна	●	●	—	●	●	—	●
Швидке 30	●	●	●	●	●	●	●
Тільки сушка	—	—	●*	●	●	—	●
Прання + Сушка	●	●	●*	●	●	●	●
Очищення барабана							
Моя програма	—	●	●	●	●	—	●

Застосовуються для моделей з маркуванням Steam™ на висувному лотку: **V5****, **V3****.

Програма	Інтенсивне	Полоскання+	Попереднє прання	Затримка завершення	Додати речі	Віддалений старт**
Бавовна	●	●	●	●	●	●
Бавовна+	—	●	●	●	●	●
Змішані тканини	●	●	●	●	●	●
Легкий догляд	●	●	●	●	●	●
Безшумне	●	●	—	●	●	●
Гіпоалергенне	●	●	—	●	●	●
Одяг малюка + Пара	●	—	—	●	●	●
Делікатне	●	●	—	●	●	●
Ручне / Вовна	●	●	—	●	●	●
Спортивний одяг	●	●	—	●	●	●
Швидке 30	●	—	●	●	●	●
Пухова ковдра	●	●	—	●	●	●
Очищення барабана						
Моя програма	—	●	—	●	●	●
Полоскання + Віджим	—	●	—	●	●	●

* Ця опція додається до програми автоматично, її не можна видалити

** Опція вмикається, якщо утримувати кнопку натиснутою протягом 3 секунд.

- Для моделей **V3**** опції **Віддалений старт** та **Моя програма** недоступні.

Дані про споживання

Основні програми прання

V3W*, **V5W***, **V7W***, **V9W***						
Програма	Темп. (°C)	Завантаження (кг)	Тривалість (г:хв)	Споживання води (л)	Споживання електроенергії (кВт/год)	Залишкова вологість (%)
Бавовна+ □*	60°C	6.5	03:43	41	0.68	53
	60°C	3.25	03:27	37	0.42	53
	40°C	3.25	03:27	37	0.42	53

V3N*, **V5N***, **V7N***, **V9N***						
Програма	Темп. (°C)	Завантаження (кг)	Тривалість (г:хв)	Споживання води (л)	Споживання електроенергії (кВт/год)	Залишкова вологість (%)
Бавовна+ □*	60°C	7	03:43	41	1.00	53
	60°C	3.5	03:27	37	0.61	53
	40°C	3.5	03:27	37	0.58	53

V3E*, **V5E***, **V7E***, **V9E***						
Програма	Темп. (°C)	Завантаження (кг)	Тривалість (г:хв)	Споживання води (л)	Споживання електроенергії (кВт/год)	Залишкова вологість (%)
Бавовна+ □*	60°C	8.5	4:43	38	0.74	53
	60°C	4.25	3:51	30	0.55	53
	40°C	4.25	3:46	30	0.55	53

V3V*, **V5V***, **V7V***, **V9V***						
Програма	Темп. (°C)	Завантаження (кг)	Тривалість (г:хв)	Споживання води (л)	Споживання електроенергії (кВт/год)	Залишкова вологість (%)
Бавовна+ □*	60°C	9	04:43	41	0.79	44
	60°C	4.5	03:55	34	0.60	44
	40°C	4.5	03:46	34	0.56	44

* Стандартною програмою прання бавовни є **Бавовна+** 40°C, 60°C з повним завантаженням, **Бавовна+** 40°C, 60°C з половинним завантаженням і **Бавовна+** 40°C, 40°C з половинним завантаженням відповідно до Регламентів та **ДСТУ EN 60456**.
(Ці найефективніші режими, коли мова йде про споживання енергії та води для прання такого типу бавовняної білизни.)

ПРИМІТКА

- Результати тестів залежать від тиску, початкової температури та жорсткості води, кімнатної температури, типу та розміру завантаження, ступеня забруднення, використаного мийного засобу, коливань електроенергії та вибраних додаткових параметрів.
- Рекомендовано використовувати нейтральний мийний засіб.
- Фактична температура прання може відрізнятися залежно від температури програми прання, зазначеної в таблиці.

Додаткові опції та функції

Додаткові опції та функції можна використовувати для налаштування програм прання відповідно до своїх потреб.

Turbo Wash (🌀)

Прання білизни за 1 годину зі збереженням електроенергії та води (при заповненні наполовину).

- 1 Натисніть кнопку **Живлення**.
- 2 Виберіть програму прання.
- 3 Натисніть кнопку **Turbo Wash**.
- 4 Натисніть кнопку **запуску/призупинення**.

Полоскання (🧺)

Ви можете додати один цикл полоскання, натискаючи кнопку **Полоскання+**. Цю опцію рекомендовано для людей, які мають алергію на пральні засоби.

Полоскання+ (🧺)

Ця опція використовується для додавання одного циклу полоскання.

Попереднє (⏪)

Цю опцію рекомендовано для прання сильно забрудненої білизни.

- 1 Натисніть кнопку **Живлення**.
- 2 Виберіть програму прання.
- 3 Натисніть кнопку **Попереднє**.
- 4 Натисніть кнопку **запуску/призупинення**.

Інтенсивне (🧼)

Цю опцію можна використовувати для прання помірно та сильно забрудненої білизни.

- 1 Натисніть кнопку **Живлення**.
- 2 Виберіть програму прання.
- 3 Натисніть і утримуйте кнопку **Інтенсивне** протягом 3 секунд.
- 4 Натисніть кнопку **запуску/призупинення**.

Затримка завершення (⏸)

Цю функцію можна налаштувати так, щоб пральна машина запустилась автоматично й завершила роботу після вказаного часового проміжку.

- 1 Натисніть кнопку **Живлення**.
- 2 Виберіть програму прання.
- 3 Натисніть кнопку **Затримка завершення**, щоб установити потрібний час.
- 4 Натисніть кнопку **запуску/призупинення**.

ПРИМІТКА

- Час затримки - це час до завершення режиму, а не його початку. Фактичний час роботи може змінюватися залежно від температури води, ваги білизни та інших факторів.
- Для скасування функції натисніть кнопку **Живлення**.
- Уникайте використання рідких мийних засобів з цією функцією.

Wi-Fi (📶)

Якщо мережу WLAN підключено, світлитиметься піктограма **Wi-Fi** на панелі керування.

- Недоступно для моделей **V3****.

Додати речі (🧺)

Цю опцію можна використовувати для додавання або виймання білизни після запуску програми прання.

- 1 Натисніть кнопку **Додати речі**, коли засвітиться індикатор.

- 2 Відкрийте дверцята після того, як вони розблокуються.
- 3 Додайте або витягніть білизну.
- 4 Закрийте дверцята і натисніть кнопку **запуску/призупинення**.

ПРИМІТКА

- З міркувань безпеки дверцята залишаються заблокованими, якщо рівень води всередині барабана або температура ще високі. Протягом цього часу білизну додати неможливо.

УВАГА

- Під час додавання білизни переконайтеся, що ви повністю помістили її в барабан. Якщо білизна застрягне в отворі фіксатора дверцят, гумову прокладку дверцят може бути пошкоджено. Це може спричинити витікання води й несправність машини.
- Якщо прикласти силу до закривання дверцят, це може привести до пошкодження деталей, поломки або проблем з безпекою.
- Якщо відкрити дверцята барабана, у якому багато піни та води, піна або вода можуть просочитися назовні. Це може спричинити опік або намочити підлогу.

Температура

Цю опцію можна використовувати, щоб вибрати комбінацію температури прання та полоскання для вибраної програми. Натисніть і утримуйте цю кнопку, доки не засвітиться необхідна вам температура. Для всіх операцій полоскання використовується холодна водопровідна вода.

- Виберіть найкращу температуру води для прання певної білизни. Для отримання найкращих результатів звертайте увагу на бирки одягу.

Віджим (🌀)

Натискаючи кнопку **Віджим** кілька разів, можна вибрати необхідну швидкість віджимання.

- 1 Натисніть кнопку **Живлення**.
- 2 Виберіть програму прання.

- 3 Натисніть кнопку **Віджим**, щоб вибрати швидкість віджимання.

- 4 Натисніть кнопку **запуску/призупинення**.

ПРИМІТКА

- Якщо вибрати 🌀, барабан продовжить обертатися деякий час, щоб швидко спустити воду.

Звуковий сигнал Вкл/Викл (🔊)

Ця функція працює тільки під час роботи машини.

- Одночасно утримуйте комбінацію кнопок **«Звуковий сигнал Вкл/Викл»** протягом 3 секунд, щоб увімкнути цю функцію.

ПРИМІТКА

- Після встановлення цієї функції машина запам'ятає це налаштування навіть після вимкнення живлення.
- Якщо необхідно вимкнути функцію сигналу, просто повторіть процедуру.

Блокування від дітей (🔒)

За допомогою цієї функції можна заблокувати всі елементи керування. Ця функція не дає дітям змінити програму або інші налаштування машини.

Блокування панелі керування

- Одночасно утримуйте комбінацію кнопок **«Блокування від дітей»** протягом 3 секунд, щоб увімкнути цю функцію

- 5 Пролунає звуковий сигнал, і на дисплеї з'явиться **CL**.

- Якщо активовано функцію **Блокування від дітей**, блокуються всі кнопки, крім кнопки **Живлення**.

ПРИМІТКА

- Вимкнення живлення не скасує цю функцію. Її необхідно деактивувати, щоб можна було використовувати інші функції.

Розблокування панелі керування

- Одночасно утримуйте комбінацію кнопок «**Блокування від дітей**» протягом 3 секунд.
- Звуковий сигнал підтверджує зняття блокування.

Сушка (☹️)

Використовуйте ваші Автоматичні програми для сушки більшості прання. Електронні датчики вимірюють температуру пару і призначені для збільшення чи зменшення температури сушки для прискорення часу спрацьовування і забезпечення більш жорсткого контролю температури.

- Кран холодної води залишати відкритим впродовж циклів сушіння.
- Можна легко обрати даний автоматичний процес пральної машини від прання до сушки.
- Для досягнення максимального ефекту сушіння переконайтеся у тому, що всі завантажені речі виготовлені з аналогічних матеріалів і схожі за товщиною.
- Не перевантажуйте пральну машину, кладучи надто багато речей у барабан. Забезпечте можливість вільного перевертання речей.
- Якщо ви відкриваєте дверцята і дістаєте речі з пральної машини до завершення програми не забудьте натиснути кнопку запуску/призупинення.
- Натискаючи кнопку Сушка, ви можете обрати: **Стандартна-Час сушки (30-60-120)-Прасування-Делікатне-Звичайна еко сушка.**
- Програма сушки може працювати до 7 годин
- Представлений час сушки наведений в якості прикладу і допоможе Вам встановити режим сушіння Вашої пральної машини.
- Після завершення процесу сушіння на панелі висвічується напис «*End*». Напис «*End*» означає розгладжування складок. Програму сушіння практично завершено. Натисніть будь-яку кнопку та вийміть одяг. Якщо не натиснути кнопку **запуску/призупинення**, програма завершить роботу приблизно через 4 години.

Вовняні речі

Не сушити та не віджимати в барабані вовняні речі. Розтягніть їх до первісної форми та

висушіть в розправленому вигляді.

Вовняні та трикотажні матеріали

Деякі вовняні і трикотажні матеріали можуть збігатися в тій чи іншій мірі, в залежності від їх якості.

Завжди розтягуйте ці матеріали безпосередньо після прання.

Плісировані та синтетичні матеріали

Не перевантажуйте пральну машину. Для зменшення формування складок виймайте плісировані речі одразу після завершення роботи пральної машини.

Дитячий одяг та нічні сорочки

Завжди перевіряйте інструкції виробника.

Гумові та пластикові матеріали

Не сушіть речі, вироблені з гуми чи пластика, а також речі, до складу яких входить гума чи пластик, а саме такі речі, як:

- Фартухи, нагрудники, хохли на стільці
- Штори та скатертини
- Килимки для ванної

Скловолоконно

Не сушити у пральній машині речі, вироблені зі скловолоконна. Часточки скла, що залишились у пральній машині, можуть потрапити до вашого одягу і викликати подразнення шкіри.

ПРИМІТКА

- Якщо ви вимикаєте цикл сушіння пральної машини, двигун сушильного вентилятора може продовжувати роботу протягом 60 секунд для самозбереження.
- Обережно виймайте одяг з пральної машини, оскільки одяг або пральна машина можуть бути гарячими.
- Розрахований час сушіння залежить від фактичного часу сушіння у Автоматичному циклі. Тип тканини, розмір завантаження, а також обраний ступінь сухості впливають на час.
- Коли Ви обираєте лише функцію сушіння, функція віджиму запускається автоматично для ефективного використання електроенергії.

Користування додатком LG ThinQ

Перед використанням LG ThinQ

- 1 Перевірте відстань між приладом і бездротовим маршрутизатором (мережа WLAN).
 - Якщо відстань між приладом і бездротовим маршрутизатором занадто велика, сила сигналу послаблюється. Реєстрація може зайняти багато часу або можливий збій установки.
- 2 Вимкніть на своєму смартфоні **Мобільні дані** або **Стільникові дані**.

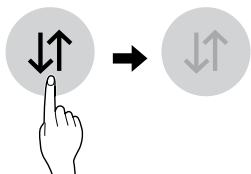

- 3 Підключіть свій смартфон до бездротового маршрутизатора.

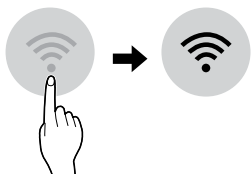

ПРИМІТКА

- Щоб перевірити підключення до мережі WLAN, перевірте, чи світиться піктограма **Wi-Fi** на панелі керування.
- Машина підтримує лише мережі WLAN із частотою 2,4 ГГц. Щоб перевірити частоту своєї мережі, зверніться до постачальника послуг Інтернету або ознайомтесь з інструкцією до бездротового маршрутизатора.
- Додаток **LG ThinQ** не впливає на будь-які проблеми зі зв'язком або збої, помилки чи несправності мережевого з'єднання.

- Якщо прилад не підключається до мережі WLAN, можливо, він розташований надто далеко від маршрутизатора. Для покращення сигналу мережі WLAN придбайте підсилювач сигналу.
- Зв'язок із мережею WLAN може перериватися або не працювати через домашнє мережеве оточення.
- Якість мережевого зв'язку може залежати від інтернет-провайдера.
- Оточуюче бездротове середовище здатне сповільнювати бездротовий мережевий зв'язок.
- Прилад не можна зареєструвати в зв'язку з проблемами з бездротовою передачею сигналу. Від'єднайте прилад від мережі і почекайте приблизно хвилину перед тим, як повторити спробу.
- Якщо на вашому бездротовому маршрутизаторі включений брандмауер, вимкніть брандмауер або додайте до нього виняток.
- Ім'я безпроводової мережі (SSID) повинно містити англійські літери та цифри. (Не використовувати спеціальні символи)
- Інтерфейс користувача смартфона (ІК) може відрізнятися в залежності від операційної системи (ОС) і виробника.
- Якщо протокол безпеки маршрутизатора налаштовано на **WEP**, можливий збій налаштування мережі. Змініть його на інший протокол безпеки (рекомендується **WPA2**) і знову зареєструйте виріб.

Встановлення додатку LG ThinQ

Знайдіть додаток **LG ThinQ** у магазині Google Play або Apple App Store на смартфоні. Виконайте інструкції із завантаження та встановлення додатка.

- Недоступно для моделей **V3****.

Функція Wi-Fi

Ви можете встановлювати зв'язок із машиною за допомогою зручних функцій на смартфоні.

Програма прання (Віддалений старт, Моя програма)

Встановіть або завантажте потрібну програму і керуйте дистанційно за допомогою додатку для смартфона.

Помічник з Очищення барабана

Ця функція показує, скільки циклів залишилося до обов'язкового запуску програми **Очищення барабана**.

Моніторинг енергоспоживання

Переглядайте енергоспоживання нещодавно використовуваних циклів і середньомісячне значення.

Smart Diagnosis

Ця функція забезпечує корисну інформацію для діагностики та вирішення проблем з приладом.

Налаштування

Тут представлені різноманітні додаткові функції.

Сповіщення

Ця функція надсилає користувачу сповіщення про поточний стан машини. Сповіщення спрацьовують, навіть якщо додаток **LG ThinQ** вимкнено.

ПРИМІТКА

- Якщо ви змінили бездротовий маршрутизатор, постачальника послуг Інтернету або пароль, видаліть зареєстрований прилад із додатка **LG ThinQ** та зареєструйте його повторно.
- Додаток може змінюватись для покращення приладу без попередження.
- Функції можуть залежати від моделі.

Дистанційне використання машини

Віддалений старт

Використовуйте смартфон, щоб віддалено керувати своїм приладом. Ви також можете контролювати роботу а також отримувати інформацію про те, скільки часу залишилося до завершення роботи програми.

Використання цієї функції

- 1 Натисніть кнопку **Живлення**.
- 2 Покладіть білизну в барабан.
- 3 Натисніть і утримуйте кнопку **Віддалений старт** протягом 3 секунд, щоб увімкнути цю функцію.
- 4 Запустіть програму за допомогою додатку **LG ThinQ** на вашому смартфоні.

ПРИМІТКА

- Після активації цієї функції ви можете запустити програму із додатка **LG ThinQ** на смартфоні. Якщо програма не запускається, машина чекатиме на її запуск, доки її не буде вимкнено віддалено з додатка або доки цю функцію не буде вимкнено.
- Коли увімкнено цю функцію, дверцята автоматично блокуються.

Вимкнення цієї функції

Якщо цю функцію активовано, натисніть і утримуйте кнопку **Віддалений старт** протягом 3 секунд, щоб вимкнути її. Цю функцію необхідно вимкнути, щоб машину можна було використовувати вручну.

Моя програма

Завантажуйте нові й спеціальні програми, які не включені до основних, вказаних на панелі керування на приладі.

На зареєстровані прилади можна завантажити різні спеціалізовані програми, доступні для цього приладу.

Після завершення завантаження програми на прилад, продукт зберігає її, доки не буде завантажено нову програму натомість

ПРИМІТКА

- Одночасно на приладі може бути збережено тільки одну програму.

Технічні характеристики бездротового мережевого модулю

Пральна машина може комплектуватися модулем LCW-004 або модулем LCW-007 на вибір виробника.

Модель	LCW-004
Частотний діапазон	2412–2472 МГц
Вихідна потужність (макс.)	IEEE 802.11b: 17.82 dBm IEEE 802.11g: 17.72 dBm IEEE 802.11n: 16.61 dBm

Модель	LCW-007
Частотний діапазон	2412–2472 МГц
Вихідна потужність (макс.)	IEEE 802.11b: 17.59 dBm IEEE 802.11g: 17.39 dBm IEEE 802.11n(HT20): 16.64 dBm IEEE 802.11n(HT40): 17.05 dBm

Версія ПЗ функції безпроводового керування: V 1.0

Заява про вплив радіочастотного випромінювання

Цей прилад слід встановити і використовувати на відстані щонайменше 20 см від приладу та тіла.

Енергоспоживання в режимі очікування

Енергоспоживання в режимі очікування	0,5 Вт
Споживання електроенергії в мережному режимі очікування	2,0 Вт
Період часу, після якого функція керування живленням або аналогічна функція автоматично перемикає обладнання в режим очікування та/або вимикання та/або стан, що забезпечує мережевий режим очікування	20 хв.

Повідомлення щодо програмного забезпечення з відкритим кодом

Щоб отримати вихідний код за ліцензією GPL, LGPL, MPL чи іншими відповідними ліцензіями, який міститься у цьому виробі, відвідайте сторінку <http://opensource.lge.com>.

На додаток до вихідного коду можна завантажити усі умови відповідних ліцензій, відмови від відповідальності і повідомлення про авторські права.

LG Electronics також надасть вам відкритий код на компакт-диску за плату, що покриває пов'язані з цим витрати (наприклад, вартість носія, перевезення і доставки), після отримання від вас запиту за адресою opensource@lge.com. Ця пропозиція дійсна протягом трьох років після нашої останньої поставки цього виробу. Ця пропозиція діє для кожного, хто одержав цю інформацію.



Декларація про відповідність

LG Electronics заявляє, що тип радіоблагоднання пральної машини відповідає Технічному регламенту радіоблагоднання;

Повний текст декларації про відповідність доступний на веб-сайті за такою адресою:

<https://www.lge.com/global/support/cedoc/cedoc>

Smart Diagnosis

Ця функція доступна тільки в моделях з логотипом  або .

Використовуйте цю функцію як допоміжний засіб для діагностики й усунення проблем у роботі приладу.

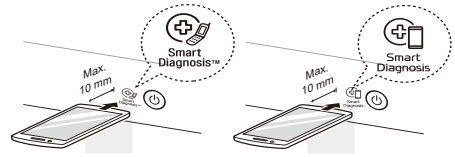

ПРИМІТКА

- З деяких причин, які не можуть вважатися недбальством компанії LGE, зазначена служба може не працювати через зовнішні чинники, зокрема через недоступність мережі Wi-Fi, від'єднання від мережі Wi-Fi, місцеву політику магазину додатків або недоступність додатка.
- Функцію може бути змінено без попередження, і вона може виглядати інакше залежно від вашого місця розташування.

Використання додатка LG ThinQ для діагностики проблем



Якщо в роботі приладу з підтримкою Wi-Fi виникла проблема, він може передати дані щодо пошуку й усунення неполадок на смартфон за допомогою додатка **LG ThinQ**.

- Запустіть додаток **LG ThinQ** і виберіть у меню функцію **Smart Diagnosis**. Дотримуйтесь інструкцій, наведених у додатку **LG ThinQ**.

Використання звукової діагностики проблем

Виконайте наведені нижче інструкції, щоб скористатися звуковою діагностикою.

- Запустіть додаток **LG ThinQ** і виберіть у меню функцію **Smart Diagnosis**. Дотримуйтесь інструкцій щодо виконання звукової діагностики, наведених у додатку **LG ThinQ**.

- 1 Натисніть кнопку **Живлення**, щоб увімкнути машину.
 - Не натискайте будь-які інші кнопки.
- 2 Розмістіть мікрофон смартфона близько до логотипа  або .

- 3 Тримачи мікрофон смартфона біля логотипа, натисніть і утримуйте кнопку **Температура** протягом щонайменше 3 секунд, поки не завершиться передавання даних.
 - Утримуйте смартфон у такому положення до завершення передавання даних. Відобразатиметься час, який залишився.
- 4 Після завершення передавання даних результат діагностики відобразиться в додатку.

ПРИМІТКА

- Для максимальної ефективності не ворушіть телефоном під час передавання звукових сигналів.

⚠ ПОПЕРЕДЖЕННЯ

- Щоб уникнути ураження струмом, перед чищенням внутрішніх частин пральної машини завжди від'єднуйте шнур живлення від електричної розетки. Недотримання цього попередження може призвести до серйозних тілесних ушкоджень, пожежі, ураження електричним струмом або смерті.
- Не протирайте машину сильнодіючими хімічними речовинами, абразивними мийними засобами або розчинниками. Це може пошкодити поверхню пральної машини.

Очищення після кожного прання

Догляд після прання

- Після завершення програми прання витріть дверцята й ущільнення дверцят, щоб видалити вологу.
- Залиште дверцята трохи відкритими, щоб висушити барабан.
- Витріть машину сухою ганчіркою, щоб прибрати вологу.

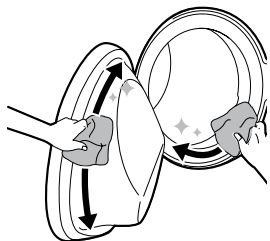

Очищення зовнішніх частин

Правильний догляд за пральною машиною може подовжити строк її експлуатації.

Дверцята

Протріть вологою ганчіркою всередині та ззовні, а потім витріть насухо за допомогою м'якої ганчірки.

Зовнішні частини

Відразу витирайте будь-які залишки рідини. Витирайте вологою тканиною.

ПРИМЕЧАНИЕ

- Не протирайте машинку етиловим спиртом, розчинниками, хлорвмісними засобами та іншими подібними речовинами.

⚠ ПОПЕРЕДЖЕННЯ

- Заборонено знімати панелі або розбирати машину. Не використовуйте гострих предметів для вмикання приладу через панель керування.

Очищення внутрішніх частин

- За допомогою м'якої сухої тканини протріть отвір та скло дверцят.
- Завжди після завершення кожного циклу прання виймайте всі речі з пральної машини. Залишаючи вологі речі в пральній машині можна спричинити появу складок і стороннього запаху, а також перенесення кольорів.

Періодичне очищення машини

Очищення барабана

Ця функція використовується для очищення внутрішніх частин машини.

Для цієї програми використовується більше води та вища швидкість обертання. Запускайте цю функцію один раз на місяць (або за необхідності частіше), щоб видалити відкладення мийних засобів та інші залишки.

- 1 Вийміть одяг або інші речі з пральної машини та закрийте дверцята.
- 2 Відкрийте висувний лоток і додайте засіб проти накипу в основний контейнер для прання.
 - Покладіть у барабан таблетки.

- 3 Повільно закрийте висувний лоток.
- 4 Увімкніть живлення, а потім виберіть програму **Очищення барабана**.
 - На дисплеї відобразиться **ccL**.
- 5 Щоб розпочати, натисніть кнопку **запуску/призупинення**.
- 6 Після завершення програми залиште дверцята відкритими, щоб висушити отвір, ущільнювач і скло дверцят.

УВАГА

- Залишайте дверцята відкритими, щоб висушити внутрішню частину машини, тільки коли діти вдома перебувають під наглядом.

Очищення фільтра води, що поступає

Фільтр води, яка подається в машину, збирає накіп і будь-які дрібні предмети. Якщо вода надто жорстка або містить вапняний осад, фільтр на вході води може засмітитися.

Перед очищенням фільтра зливного насоса зачекайте, доки не охолоне вода. Виконайте аварійне відкриття дверцят або виймання одягу.

- 1 Перекрийте доступ води та від'єднайте водозабірний шланг від пральної машини.

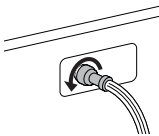

- 2 Очистьте фільтр зубною щіткою зі щетиною середньої жорсткості.

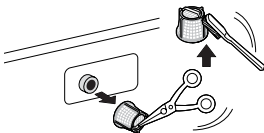

ПРИМІТКА

- Закрийте крани подачі води, якщо ви не користуватиметеся пральною машиною деякий час (наприклад, на час відпустки), особливо якщо поблизу немає стоку (жолобу) для води в підлозі.
- Символ **IE** відображається на панелі керування, вказуючи на те, що вода не надходить до лотка з мийним засобом.

Очищення фільтра зливного насоса

Фільтр зливного насоса затримує нитки та дрібні предмети, які могли залишитися в білизні. Для забезпечення безперебійної роботи пральної машини регулярно перевіряйте чистоту цього фільтра.

Перед очищенням фільтра зливного насоса зачекайте, доки не охолоне вода. Виконайте аварійне відкриття дверцят або виймання одягу.

- 1 Від'єднайте шнур живлення машини від електричної розетки.
- 2 Відчиніть дверцята на нижній панелі пральної машини та витягніть шланг.

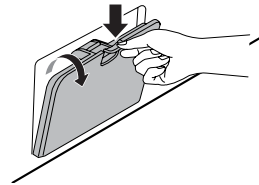

- 3 Викрутіть заглушку зливного шланга **1**, а потім злийте воду. Повільно викрутіть фільтр зливного насоса **2**, щоб злити воду та видалити дрібні предмети.

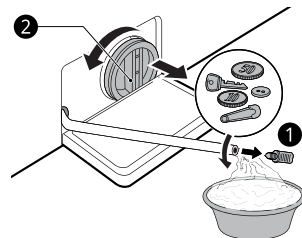

4 Після очищення фільтра зливного насоса вийміть фільтр і закрийте зливний шланг заглушкою.

5 Закрийте дверцята на нижній панелі.

УВАГА

- Будьте обережні під час зливу води, оскільки вона може бути гарячою.
- Один раз на місяць (або за необхідності частіше) запускайте програму очищення барабана, щоб видалити відкладення мийних засобів та інші залишки.

Очищення висувного лотка

З часом пральний порошок і пом'якшувач тканин можуть накопичуватись у висувному лотку. Один раз чи двічі на місяць необхідно виймати лоток і перевіряти наявність накопичення залишків мийних засобів і пом'якшувачів.

1 Вийміть висувний ящик, висуваючи його назовні, доки він не зупиниться.

- Витягніть ящик, натиснувши кнопку від'єднання.

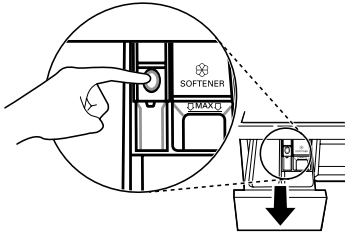

2 Видаліть залишки мийних засобів або пом'якшувача тканин.

- Прополощіть лоток і його компоненти теплою водою, щоб видалити залишки мийних засобів і пом'якшувача тканин. Використовуйте лише воду для очищення висувного лотка. Витріть досуха лоток і його компоненти за допомогою м'якої ганчірки або рушника.

3 Ганчіркою або маленькою неметалевою щіткою почистьте також виймку висувного лотка.

- Приберіть всі залишки з верхньої та нижньої частин виймки.

4 Витріть рідину з виймки за допомогою м'якої ганчірки або рушника.

5 Знову встановіть компоненти лотка у відповідні відсіки та вставте лоток.

Догляд за машиною взимку

- В умовах морозу машина не може працювати нормально. Установлюйте пральну машину таким чином, щоб вона не потрапляла під дію від'ємних температур взимку.
- Якщо пральну машину встановлено в умовах, у яких можливе замерзання води (веранда або подібні приміщення), зверніть увагу на наведені нижче зауваження.

Як не дати пральній машині вийти з ладу взимку?

- Після прання видаляйте всю воду, що залишається всередині машини, відкриваючи заглушку зливного шланга для зливу води. Після повного видалення води закрийте заглушку зливного шланга, що використовувався для зливу залишків води, і дверцята на нижній панелі.



- Випустіть зливний шланг вниз, щоб дати витекти всім залишкам води.

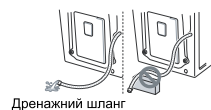

⚠ УВАГА

- Якщо зливний шланг має перегини, внутрішній шланг може замерзнути.
- Після закриття крана від'єднайте від нього шланг подачі холодної води та злийте залишкову воду, спрямувавши шланг донизу.



Перевірте, чи не відбулось замерзання

- Якщо не вдається злити воду після відкриття заглушки зливного шланга, перевірте зливний блок.



ПРИМІТКА

- Перевірте чи проходить вода через лоток для мийного засобу під час полоскання та чи зливається вода через зливний шланг під час обертання.

Як поводитись у випадку замерзання?

- Вийміть усе з барабана та налейте теплої води з температурою 50-60°C до його гумової частини. Закрийте дверцята та зачекайте 1-2 години.



- Відкрийте дверцята на нижній панелі та заглушку зливного шланга для видалення залишків води, щоб злити всю воду.



ПРИМІТКА

- Якщо вода не зливається, лід ще повністю не розтанув. Зачекайте ще.
- Якщо з барабана повністю злило воду, закрийте заглушку зливного шланга для видалення води, виберіть програму прання, а потім натисніть кнопку **Запуску/призупинення**.



ПРИМІТКА

- Перевірте чи проходить вода через лоток для мийного засобу під час полоскання та чи зливається вода через зливний шланг під час обертання.
- Якщо існують проблеми з подачею води, здійсніть наведені нижче дії.
 - Перекрийте кран та підігрійте його та обидві області під'єднання впускного шланга за допомогою ганчірки, нагрітої в гарячій воді.
 - Вийміть впускний шланг і занурте його в теплу воду з температурою до 50-60°C.



Під час експлуатації машини можуть статися помилки та виникнути несправності. У наведених нижче таблицях міститься перелік можливих причин і примітки щодо усунення повідомлення про помилку або несправності. Рекомендовано уважно прочитати інформацію в таблицях, щоб заощадити час і кошти, які можуть бути витрачені на телефонний виклик до сервісного центру LG Electronics.

Перед зверненням у центр обслуговування

Пральна машина оснащена автоматичною системою моніторингу помилок для виявлення та діагностики проблем на ранній стадії. Якщо пральна машина не працює належним чином або не працює взагалі, перевірте інформацію в наведених нижче таблицях, перш ніж звернутися до сервісного центру компанії LG Electronics.

Повідомлення про помилку

Ознаки	Можлива причина та спосіб усунення
<i>IE</i> ПОМИЛКА ПОДАЧІ ВОДИ	<p>У цьому місці відбувається недостатня подача води. Вода не поступає в машину або поступає повільно.</p> <ul style="list-style-type: none"> Спробуйте під'єднатися до іншого крану. <p>Кран подачі води не повністю відкрито. Вода не поступає в машину або поступає повільно.</p> <ul style="list-style-type: none"> Відкрийте кран на повну. <p>Водозабірний(і) шланг(и) перетиснуто.</p> <ul style="list-style-type: none"> Випряміть шланг подачі води або перевстановіть його. <p>Фільтр води шланга подачі води засмічено.</p> <ul style="list-style-type: none"> Перевірте та очистьте фільтр шланга подачі води.
<i>DE</i> ПОМИЛКА ВІДВЕДЕННЯ ВОДИ	<p>Зливний шланг перекручений або засмітився. Вода не зливається з машини або зливається повільно.</p> <ul style="list-style-type: none"> Прочистьте і розпряміть зливний шланг. <p>Фільтр зливного насоса засмічено.</p> <ul style="list-style-type: none"> Перевірте та очистьте фільтр зливного насоса.
<i>UE</i> ПОМИЛКА РОЗБАЛАНСУВАННЯ	<p>Пральну машину оснащено системою, яка виявляє та коригує її розбалансування.</p> <ul style="list-style-type: none"> Білизна може бути надто вологою в кінці циклу, тому розподіліть завантаження для належного віджимання. Закрийте дверцята й натисніть кнопку запуску/призупинення. Машина почне віджимати через деякий час. Для початку віджимання дверцята мають бути заблокованими. <p>Замале завантаження в машині. Ця система може зупинити віджимання або навіть перервати весь цикл віджимання, якщо звантажено поодинокі важкі предмети (наприклад, килимок для ванної кімнати, банний халат тощо).</p> <ul style="list-style-type: none"> Додайте 1 або 2 речі того ж розміру або менші, щоб збалансувати навантаження. Закрийте дверцята й натисніть кнопку запуску/призупинення. Машина почне віджимати через деякий час. Для початку віджимання дверцята мають бути заблокованими.
<i>dE dE1 dE2 dE4</i> ПОМИЛКА БЛОКУВАННЯ ДВЕРЦЯТ	<p>Несправність датчика дверцят.</p> <ul style="list-style-type: none"> Закрийте дверцята до кінця та натисніть кнопку Старт. Якщо помилки <i>dE</i>, <i>dE1</i>, <i>dE2</i>, <i>dE4</i> не зникають - зверніться до сервісної служби.

Ознаки	Можлива причина та спосіб усунення
<p>EE ПОМИЛКА ДАТЧИКА ТЕМПЕРАТУРИ</p>	<p>Несправність датчика температури.</p> <ul style="list-style-type: none"> Відключіть машину від електричної мережі та зверніться до сервісного центру..
<p>LE ПОМИЛКА БЛОКУВАННЯ ДВИГУНА</p>	<p>Надмірне навантаження на двигун.</p> <ul style="list-style-type: none"> Не використовуйте машину протягом 30 хвилин, щоб двигун охолонув, а потім повторно запустіть програму.
<p>FE ПОМИЛКА ПЕРЕПОВНЕННЯ ВОДОЮ</p>	<p>Переповнення машини водою, через несправний клапан.</p> <ul style="list-style-type: none"> Закрийте кран подачі води. Відключіть машину від електричної мережі. Зверніться до служби підтримки.
<p>PE ПОМИЛКА ДАТЧИКА ТИСКУ</p>	<p>Несправність датчика рівня води.</p> <ul style="list-style-type: none"> Закрийте кран подачі води. Відключіть машину від електричної мережі. Зверніться до служби підтримки.
<p>US ПОМИЛКА ДАТЧИКА ВІБРАЦІЇ</p>	<p>Несправність датчика вібрації.</p> <ul style="list-style-type: none"> Зверніться до служби підтримки.
<p>FF ПОМИЛКА ЗАМОРОЖЕННЯ</p>	<p>Заморожено шланг подачі води, зливний шланг або дренажний насос.</p> <ul style="list-style-type: none"> Забезпечте подачу теплої води в барабан, щоб розморозити зливний шланг і зливний насос. Накрийте шланг подачі води вологим і теплим рушником.
<p>AE ПРОТІКАННЯ ВОДИ</p>	<p>Протікання води.</p> <ul style="list-style-type: none"> Зверніться до служби підтримки.
<p>PF ПОМИЛКА ЖИВЛЕННЯ</p>	<p>У приладі стався збій живлення.</p> <ul style="list-style-type: none"> Перезапустіть програму.
<p>dNE ПОМИЛКА СУШКИ</p>	<p>Сушіння не відбувається</p> <ul style="list-style-type: none"> Зателефонуйте до сервісного центру LG.



Шуми, які можна почути

Ознаки	Можлива причина та спосіб усунення
<p>Деренчання чи дзвін.</p>	<p>У барабан потрапили сторонні предмети, наприклад ключі, монетки або шпильки.</p> <ul style="list-style-type: none"> Зупиніть машину, перевірте наявність сторонніх предметів у барабані. Якщо шум не зникне після перезапуску машини, зверніться до сервісного центру.
<p>Стукіт.</p>	<p>Незбалансована білизна може викликати постукування. Як правило, це не свідчить про порушення в роботі.</p> <ul style="list-style-type: none"> Якщо звук не припиняється, можливо, порушений баланс приладу. Зупиніть прання та рівномірно розподіліть білизну.

Ознаки	Можлива причина та спосіб усунення
Стукіт	<p>Нерівномірне навантаження білизни.</p> <ul style="list-style-type: none"> • Призупиніть програму і перерозподіліть навантаження після того, як дверцята розблокуються.
Сильна вібрація.	<p>Не видалено пакувальні матеріали.</p> <ul style="list-style-type: none"> • Видаліть пакувальні матеріали.
	<p>Білизна може бути нерівномірно розподілена в барабані.</p> <ul style="list-style-type: none"> • Призупиніть програму і перерозподіліть навантаження після того, як дверцята розблокуються.
	<p>Не всі регульовані ніжки стоять на підлозі надійно й рівно.</p> <ul style="list-style-type: none"> • Для регулювання рівня машини див. розділ «Вирівнювання машини».
	<p>Підлога недостатньо міцна.</p> <ul style="list-style-type: none"> • Переконайтеся, що підлога тверда та не прогинається. Щоб вибрати правильне місце розташування, див. розділ Вимоги до місця встановлення.

ЕКСПЛУАТАЦІЯ

Ознаки	Можлива причина та спосіб усунення
Вода протікає	<p>Зливні труби засмітилися.</p> <ul style="list-style-type: none"> • Прочистьте зливну трубу. За необхідності викличте сантехніка.
	<p>Протікання води спричинено неправильним установленням зливного шланга або його засміченням.</p> <ul style="list-style-type: none"> • Очистьте й випряміть зливний шланг. Регулярно перевіряйте та очищуйте фільтр зливного насоса.
Машини не працює	<p>Панель керування вимкнулася через відсутність активності.</p> <ul style="list-style-type: none"> • Це нормально. Натисніть кнопку Живлення, щоб увімкнути машину.
	<p>Шнур живлення машини від'єднано від електричної розетки.</p> <ul style="list-style-type: none"> • Переконайтеся, що шнур надійно під'єднано до робочої електричної розетки.
	<p>Вимкнулося водопостачання.</p> <ul style="list-style-type: none"> • Відкрийте на повну кран подачі води.
	<p>Механізм керування не налаштований належним чином.</p> <ul style="list-style-type: none"> • Переконайтеся, що програму налаштовано правильно. Закрийте дверцята й натисніть кнопку запуску/призупинення.
	<p>Дверцята відкриті.</p> <ul style="list-style-type: none"> • Закрийте дверцята й переконайтеся, що в них не потрапило нічого, що заважало б їх повністю закрити.
	<p>Спрацював/перегорів автоматичний вимикач/запобіжник.</p> <ul style="list-style-type: none"> • Перевірте домашні автоматичні вимикачі/запобіжники. Замініть запобіжники або перезапустіть вимикач. Для машини має бути виділено спеціальну відгалужену мережу. Після відновлення живлення машина поновить роботу з місця зупинки.

Ознаки	Можлива причина та спосіб усунення
<p>Машина не працює</p>	<p>Необхідно скинути налаштування програми.</p> <ul style="list-style-type: none"> Натисніть кнопку Живлення, а потім повторно виберіть потрібну програму та натисніть кнопку запуску/призупинення.
	<p>Після вибору та налаштування програми не натиснуто кнопку запуску/призупинення.</p> <ul style="list-style-type: none"> Натисніть кнопку Живлення, а потім повторно виберіть потрібну програму та натисніть кнопку запуску/призупинення. Машина вимкнеться, якщо кнопку запуску/призупинення не буде натиснуто протягом 15 хвилин.
	<p>Надзвичайно низький тиск води.</p> <ul style="list-style-type: none"> Перевірте інший кран у будинку та переконайтеся, що в домі належний тиск води.
	<p>Машина нагріває воду або утворює пару.</p> <ul style="list-style-type: none"> Барабан може зупинити роботу під час певних програм, тоді як вода безпечно нагрівається до встановленої температури.
<p>Кнопки можуть не працювати належним чином</p>	<p>Дверцята не можна відкрити з міркувань безпеки після запуску машини.</p> <ul style="list-style-type: none"> Перевірте, чи світиться піктограма . Дверцята можна безпечно відкрити після того, як піктограма Блокування дверцят згасне.
<p>Дверцята не відкриваються</p>	<p>Після запуску машини дверцята неможливо відкрити із міркувань безпеки.</p> <ul style="list-style-type: none"> Перевірте, чи світиться піктограма . Дверцята можна безпечно відкрити після того, як піктограма  згасне.
<p>Машина не заповнюється водою належним чином</p>	<p>Засмічений фільтр.</p> <ul style="list-style-type: none"> Переконайтеся, що фільтри подачі води на клапанах наповнення не засмічені.
	<p>Шланги подачі води можуть бути перекручені.</p> <ul style="list-style-type: none"> Переконайтеся, що шланги подачі води не перекручені та не засмічені.
	<p>Недостатнє постачання води.</p> <ul style="list-style-type: none"> Переконайтеся, що крани гарячої та холодної води відкриті на повну.
	<p>Шланги подачі гарячої та холодної води під'єднані навпаки.</p> <ul style="list-style-type: none"> Перевірте під'єднання шлангів подачі води.
<p>Машина не зливає воду</p>	<p>Перекручення зливного шланга.</p> <ul style="list-style-type: none"> Переконайтеся, що зливний шланг не перекручено.
	<p>Зливний шланг розташований на висоті понад 1.2 м від підлоги.</p> <ul style="list-style-type: none"> Зливний шланг має розміщуватися на висоті не більше 1.2 м від низу машини.
<p>Мийний засіб подається не повністю або зовсім не подається.</p>	<p>Використано забагато мийного засобу.</p> <ul style="list-style-type: none"> Дотримуйтесь інструкцій, що надаються виробником мийних засобів.

Ознаки	Можлива причина та спосіб усунення
Час програми довший, ніж зазвичай.	Завантажено занадто мало білизни. <ul style="list-style-type: none"> • Додайте більше речей, щоб машина збалансувала навантаження.
	Важкі речі змішані з легкими речами. <ul style="list-style-type: none"> • Завжди намагайтеся прати речі з однаковою вагою, щоб машина могла рівномірно розподілити навантаження для віджимання.
	Завантажена білизна розташована нерівномірно. <ul style="list-style-type: none"> • Вручну перерозподіліть навантаження, якщо речі сплуталися.
Тривалість збільшилася.	Виявлено розбалансування або ввімкнено програму видалення піни. <ul style="list-style-type: none"> • Це нормальне явище. Час до завершення програми, який відображається на дисплеї, є приблизною тривалістю. Фактичний час може відрізнятись.

Ефективність прання

Ознаки	Можлива причина та спосіб усунення
Погане видалення плям.	Плями, що в'їлися раніше. <ul style="list-style-type: none"> • На речах, які вже пралися раніше, можуть бути плями, що в'їлися. Ці плями важко видалити, і для їх видалення може знадобитися ручне прання або попередня обробка.
Утворення плям.	Відбілювач або пом'якшувач тканини подано передчасно. <ul style="list-style-type: none"> • Контейнер висувного лотка переповнено. Через це відбілювач або пом'якшувач тканини подається швидко. Завжди відміряйте потрібну кількість відбілювача або пом'якшувача тканини, щоб запобігти переповненню. • Повільно закрийте висувний лоток.
	Відбілювач або пом'якшувач тканини було додано безпосередньо в білизну в барабані. <ul style="list-style-type: none"> • Завжди використовуйте контейнери в лотку, щоб забезпечити подання засобів для прання в потрібний час протягом циклу.
	Ви не розділили одяг належним чином. <ul style="list-style-type: none"> • Завжди періть темний одяг окремо від світлого та білого, щоб запобігти зміні кольору. • Ніколи не періть сильно забруднені речі з речами з незначним забрудненням.
Утворення складок.	Речі не вийняли з машини одразу після завершення прання. <ul style="list-style-type: none"> • Завжди виймайте речі з пральної машини одразу після завершення прання.
	Перевантаження пральної машини. <ul style="list-style-type: none"> • Машину можна завантажити на повну, але барабан не має бути перевантажено речами. Дверцята машини мають легко зачинятися.
	Шланги подачі гарячої та холодної води під'єднані навпаки. <ul style="list-style-type: none"> • Під час полоскання гарячою водою на одязі можуть утворюватися складки. Перевірте під'єднання шлангів подачі води.

Ознаки	Можлива причина та спосіб усунення
<p>Неприємний або пліснявий запах у машині.</p>	<p>Внутрішню частину барабана не очищено належним чином.</p> <ul style="list-style-type: none"> • Регулярно запускайте функцію Очищення барабана.
	<p>Зливний шланг неправильно встановлено, що спричиняє сифонування (вода тече назад у пральну машину).</p> <ul style="list-style-type: none"> • Під час установа зливного шланга переконайтеся, що він не перегинається та не засмічений.
	<p>Висувний лоток для мийних засобів не очищується регулярно.</p> <ul style="list-style-type: none"> • Очиште лоток для мийних засобів, особливо верхню та нижню частину виймки висувного лотка.
	<p>Запахи можуть виникнути, якщо неправильно встановлено зливний шланг, що спричиняє сифонування (вода тече назад у пральну машину).</p> <ul style="list-style-type: none"> • Під час установа зливного шланга переконайтеся, що він не перегинається та не засмічений.
	<p>Якщо не чистити регулярно висувний лоток для мийних засобів, можуть виникати запахи від плісняви або сторонніх речовин.</p> <ul style="list-style-type: none"> • Очиште лоток для мийних засобів, особливо верхню та нижню частину виймки висувного лотка.

Сушіння

Ознаки	Можлива причина та спосіб усунення
<p>Функція сушіння не працює.</p>	<p>Час і характеристики циклу сушіння залежать від типу та товщини тканини.</p> <ul style="list-style-type: none"> • Укажіть тривалість сушіння і запустіть процес.
	<p>Після циклу сушіння теплий одяг може залишитися вогким. Це дає змогу запобігти пошкодженню або утворенню складок..</p> <ul style="list-style-type: none"> • Розвісьте одяг у прохолодному місці.
	<p>Перевантаження приладу.</p> <ul style="list-style-type: none"> • Перевірте граничне навантаження для вибраного режиму. За потреби збільште тривалість циклу сушіння.
	<p>Ефективність сушіння ковдр або об'ємного одягу може знизитися через брак вільного простору.</p> <ul style="list-style-type: none"> • Перекладіть одяг і вкажіть тривалість циклу сушіння.
	<p>Після віджимання одяг застряг у барабані.</p> <ul style="list-style-type: none"> • Перекладіть одяг і вкажіть тривалість циклу сушіння.
	<p>Швидкість віджимання занизька, або цикл віджимання не використовується.</p> <ul style="list-style-type: none"> • Виберіть найвищу можливу швидкість віджимання для відповідного циклу прання.

Ознаки	Можлива причина та спосіб усунення
<p>Функція сушіння не працює.</p>	<p>Низький тиск води, або вода не подається.</p> <ul style="list-style-type: none"> • Перевірте, чи ввімкнено кран подавання води. • Перевірте, чи не зірвано зливний шланг. • Перевірте, чи не заблоковано фільтр вхідного клапана.
	<p>Вода не зливається належним чином.</p> <ul style="list-style-type: none"> • Перевірте, чи не засмічено фільтр зливного насоса. • Перевірте, чи не зірвано зливний шланг.
<p>Цикл сушіння триває довго.</p>	<p>Фактична тривалість сушіння може змінюватися відповідно до часу, який розраховує датчик режиму сушіння. Тривалість сушіння залежить від типу тканини, завантаження та вибраного рівня сухості.</p> <ul style="list-style-type: none"> • Це його нормальна робота.

Wi-Fi

Ознаки	Можлива причина та спосіб усунення
<p>Прилад і смартфон не підключені до мережі Wi-Fi.</p>	<p>Пароль для мережі Wi-Fi, до якої ви намагаєтесь підключитися, неправильний.</p> <ul style="list-style-type: none"> • Знайдіть мережу Wi-Fi, підключену до вашого смартфона, і видаліть її, потім зареєструйте свій прилад в LG ThinQ.
	<p>Передача мобільних даних для вашого смартфона включена.</p> <ul style="list-style-type: none"> • Вимкніть Мобільні дані свого смартфона і зареєструйте свій прилад, використовуючи мережу Wi-Fi.
	<p>Ім'я бездротової мережі (SSID) налаштовано неправильно.</p> <ul style="list-style-type: none"> • Ім'я безпроводової мережі (SSID) повинно містити англійські літери та цифри. (Не використовувати спеціальні символи).
	<p>Частота маршрутизатора не 2.4 ГГц.</p> <ul style="list-style-type: none"> • Підтримується тільки частота маршрутизатора 2.4 ГГц. Налаштуйте бездротовий маршрутизатор на 2.4 ГГц і підключіть прилад до бездротового маршрутизатора. Щоб перевірити частоту маршрутизатора, зверніться до свого постачальника послуг Інтернету або до виробника маршрутизатора.
	<p>Відстань між приладом і маршрутизатором занадто велика.</p> <ul style="list-style-type: none"> • Якщо відстань між приладом та маршрутизатором занадто велика, сигнал може бути слабким, і підключення може не налаштуватися правильно. Змініть місце знаходження маршрутизатора таким чином, щоб він знаходився ближче до приладу.

ЦЯ ОБМЕЖЕНА ГАРАНТІЯ НЕ ПОШИРЮЄТЬСЯ НА ТАКІ ВИПАДКИ:

- Сервісні візди для доставки, забирання, установлення або ремонту приладу; інструктування користувача з експлуатації приладу; ремонт або заміна запобіжників, корекція електромережі чи водопостачання або корекція несанкціонованого ремонту/ встановлення.
- Нездатність продукту працювати через відключення та перебої електропостачання або недостатнє обслуговування електромережі.
- Пошкодження, викликані негерметичними або зламаними трубами водопостачання, замороженням труб водопостачання, обмеженою системою каналізації, недостатнім або непостійним водопостачанням або недостатньою кількістю повітря.
- Пошкодження в результаті експлуатації виробу в агресивному атмосферному середовищі або всупереч вказівкам, викладеним у посібнику користувача.
- Пошкодження приладу внаслідок аварій, шкідників та паразитів, блискавки, вітру, пожежі, повені або інших стихійних лих.
- Пошкодження або несправності, що виникли внаслідок несанкціонованої зміни чи модифікації приладу, використання не за призначенням або витоку води, якщо прилад не встановлено належним чином.
- Пошкодження або несправності, викликані неправильними електричним струмом, напругою або нормами водопостачання, комерційним або промисловим використанням, використанням аксесуарів, компонентів чи витратних матеріалів, а також мийних засобів, не схвалених компанією LG.
- Пошкодження заподіяні під час перевезення та поводження з приладом, включаючи подряпини, вм'ятини, відколи, та/або інші пошкодження зовнішнього вигляду вашого товару, якщо таке пошкодження не є результатом дефектів матеріалів чи виготовлення.
- Пошкодження або відсутність складових приладу, що використовувався для показу, мав відкрити упаковку, був придбаний зі знижкою або відремонтований.
- Продукти з оригінальними серійними номерами, які були видалені, змінені або не можуть бути легко визначені. Модель і серійний номер, а також оригінал квитанції про покупку необхідні для підтвердження гарантії.
- Збільшення витрат на комунальні послуги та інші комунальні витрати.
- Ремонт, якщо виріб використовується в інших умовах, ніж звичайні домашні, або всупереч вказівкам, викладеним у посібнику користувача.
- Видалення та повторне встановлення приладу, якщо він встановлений у важкодоступному місці або не встановлений згідно з вказівками зі встановлення, у тому числі у посібнику зі встановлення та експлуатації приладів компанії LG.
- Пошкодження в результаті неправильного використання, зловживання, неправильного встановлення, ремонту або технічного обслуговування. Неправильне виконання ремонту включає в себе використання деталей, не схвалених або не визначених компанією LG.

ЦЯ ОБМЕЖЕНА ГАРАНТІЯ НЕ ПОШИРЮЄТЬСЯ НА ТАКІ ВИПАДКИ

Дивні вібрації або шум, викликані транспортувальними болтами або пакувальною вставкою, що не були зняті.

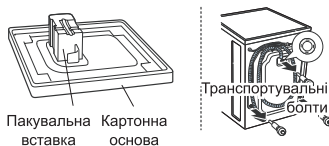

Видалить транспортувальні болти та пакувальну вставку.

Протікання викликане брудом (волосся, ворс) на отворі або склі дверцят.

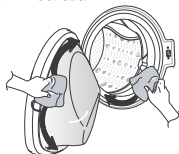

Почистьте отвір та скло дверцят.

Витік води, спричинений пошкодженням ущільнювальної прокладки.
Причина: Одяг було затиснуто між склом дверцят та прокладкою ущільнювача.

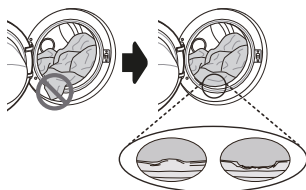

Зверніться до сервісного центру для заміни ущільнювальної прокладки.

Відсутність зливу води спричинена засміченням фільтра зливного насоса.

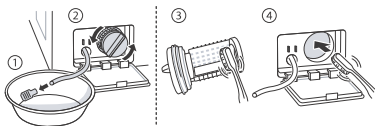

Почистьте фільтр зливного насоса.

Вода не надходить через засміченість фільтрів впускних клапанів води або перетиснутий шланг.



Почистьте впускний фільтр води або повторно встановіть шланги подачі води.

Вода не надходить, оскільки додано забагато мийного засобу.

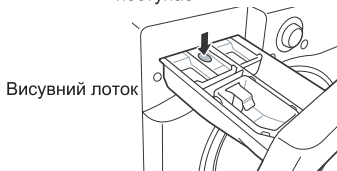

Почистьте висувний лоток для мийних засобів.

Після прання білізна є гарячою або теплою, оскільки шланги подачі води підключені навпаки.

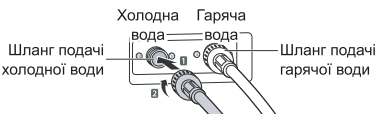

Повторно підключіть шланги подачі води.

ЦЯ ОБМЕЖЕНА ГАРАНТІЯ НЕ ПОШИРЮЄТЬСЯ НА ТАКІ ВИПАДКИ

Вода не надходить, оскільки кран водопостачання перекрито.



Відкрийте кран водопостачання.

Протікання води викликане неправильним встановленням зливного шланга або його засміченням.

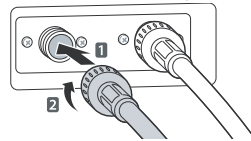

Повторно підключіть зливний шланг.

Протікання води викликане неправильним підключенням шланга подачі води або використанням шланга іншого виробника.

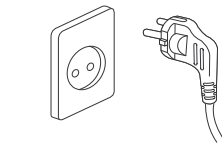

Повторно підключіть шланг подачі води.

Відсутність живлення через послаблення під'єднання до електричної розетки або проблеми з самою розеткою.

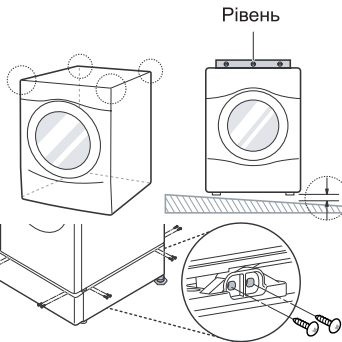

Повторно під'єднайте шнур живлення або змініть електричну розетку.

Сервісні виїзди для доставки, забирання, встановлення приладу або інструктування користувача з експлуатації приладу. Видалення та повторне встановлення приладу.

Гарантія поширюється тільки на виробничі дефекти. Не поширюється на ремонт у наслідок неправильного встановлення.

Якщо всі гвинти не встановлені належним чином, може виникати надмірна вібрація (лише для моделей з підставкою).

Установіть 4 гвинти на кожному кутку (загалом 16 шт.).

Гідравлічні удари (стукіт) під час наповнення пральної машини водою.

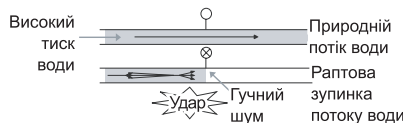

Налаштуйте тиск води частково перекривши водопровідний кран вдома.

Пам'ятка

Технічні Характеристики

Відповідно до Регламенту КМУ №702

Торгова марка постачальника	LG
Ідентифікатор моделі постачальника	
Номінальна потужність	кг
Клас енергоефективності	
Зважене річне споживання енергії в кВт•год на рік на основі 220 стандартних циклів прання для режимів прання бавовняних речей при температурі 60°C та 40°C під час повного або половинного завантаження та режимів із низьким енергоспоживанням. Фактичне споживання енергії залежатиме від реальних умов експлуатації.	кВт•год./рік
Споживання енергії - Стандартний режим прання бавовняних речей при температурі 60°C з повним завантаженням. - Стандартний режим прання бавовняних речей при температурі 60°C з половинним завантаженням. - Стандартний режим прання бавовняних речей при температурі 40°C з половинним завантаженням.	кВт/год.
Зважене енергоспоживання у вимкненому стані та в режимі залишкової роботи.	Вт
Зважене річне споживання води в літрах на рік на основі 220 стандартних циклів прання для режимів прання бавовняних речей при температурі 60°C і 40°C під час повного та половинного завантаження. Фактичне споживання води залежатиме від реальних умов експлуатації приладу.	л/рік
Клас ефективності віджимання й висушування на шкалі від G (найменш ефективний) до A (найнефективніший).	
Максимальна швидкість віджимання визначається під час використання стандартного режиму прання бавовняних речей при температурі 60°C з повним завантаженням або стандартного режиму прання бавовняних речей при температурі 40°C з половинним завантаженням (залежно від меншого значення).	об./хв.
Залишковий вміст вологи визначається під час використання стандартного режиму прання бавовняних речей при температурі 60°C з повним завантаженням або стандартного режиму прання бавовняних речей при температурі 40°C з половинним завантаженням (залежно від більшого значення).	%
Інформація на етикетці та в технічних характеристиках, яка описує стандартні режими прання, свідчить про те, що вони придатні для очищення помірно забрудненої бавовняної білизни та найнефективніші у споживанні води й енергії.	
Тривалість роботи режиму - Стандартний режим прання бавовняних речей при температурі 60°C з повним завантаженням. - Стандартний режим прання бавовняних речей при температурі 60°C з половинним завантаженням. - Стандартний режим прання бавовняних речей при температурі 40°C з половинним завантаженням.	хв.
Тривалість режиму залишкової роботи (Т1)	хв.
Значення акустичного шуму виражено в дБ(А) на 1 пВт і округлено до найближчого цілого числа під час фаз прання та віджимання для стандартного режиму прання дБ(А) бавовняних речей при температурі 60°C з повним завантаженням.	дБ(А)/ пВт
Автономний прилад	

LG			
F2V3W***, F2V5W*** F2V7W***, F2V9W***	F2V3H***, F2V5H*** F2V7H***, F2V9H***	F4V3E***, F4V5E*** F4V7E***, F4V9E***	F4V3V***, F4V5V*** F4V7V***, F4V9V***
6.5	7	8.5	9
A+++	A+++	A+++	A+++
122	174	159	152
0.68 0.42 0.42	1.00 0.61 0.58	0.82 0.62 0.60	0.79 0.60 0.56
0.50	0.50	0.45	0.50
9240	5500	7480	8800
B	B	A	A
1200	1200	1360	1400
53	53	44	44
Бавовна + 60°C / 40°C			
223 207 207	280 241 241	283 231 226	283 235 226
10	10	10	10
55/74	55/74	53/74	53/75
Автономний прилад			



Інформацію щодо сертифікації наших приладів, дані про номер сертифікату і термін його дії, ви можете отримати в Службі підтримки клієнтів LG за безкоштовними телефонами, вказаними на етикетці, розташованій на корпусі пральної машини.

Устаткування відповідає вимогам Технічного Регламенту Обмеження Використання деяких небезпечних речовин в електричному та електронному обладнанні.

Дата виготовлення зазначена на етикетці, розташованій за дверцятами пральної машини над барабаном або на корпусі пральної машини.

Формат дати: мм/ рррр.