

Пральна машина

Посібник користувача

Стиральная машина

Инструкция по эксплуатации

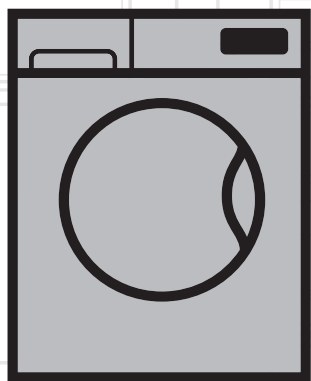

WRE 75P2 XWWPT

UA | RU

Document Number: 2820670713

beko



Цей продукт було виготовлено з використанням найновітніших технологій у екологічно безпечних умовах.

1 Важливі інструкції з техніки безпеки й охорони навколишнього середовища

У цьому розділі містяться інструкції з техніки безпеки для захисту від ризиків травмування або заподіяння майнової шкоди. Невиконання цих інструкцій веде до анулювання гарантії.

1.1 Загальні правила техніки безпеки

- 8-річні та старшого віку діти, а також особи з обмеженими фізичними, сенсорними й інтелектуальними можливостями або такі, що не мають досвіду та знань, можуть користуватися цим приладом лише під наглядом і за вказівками стосовно безпечного користування приладом і пов'язаних із користуванням ризиків. Не дозволяйте дітям грати з приладом. Діти можуть виконувати чистку та обслуговування приладу лише під чийсь наглядом. Дітей віком до трьох років слід тримати на відстані, якщо вони не знаходяться під постійним наглядом.
- Не встановлюйте машини на підлогу, вкриту килимом. Недостатня вентиляція повітря під машиною може спричинити перегрів електричних деталей. Це може створити проблеми в роботі машини.
- У разі несправності машини забороняється її експлуатація до ремонту представником авторизованої сервісної служби. Існує ризик ураження електричним струмом!
- Конструкція пральної машини передбачає продовження роботи у разі відновлення електропостачання після його порушення. Якщо ви хочете скасувати програму, див. розділ "Скасування програми".
- Підключіть машину до заземленої розетки, захищеної плавким запобіжником на 16 А. Обов'язково доручіть обладнання заземлення кваліфікованому електрику. Наша компанія не несе відповідальності за збитки внаслідок використання машини без заземлення відповідно до місцевих норм і правил.
- Заливний і зливний шланги завжди повинні бути надійно закріплені та не мати пошкоджень. Інакше існує ризик протікання води.
- Не відчиняйте дверцята для завантаження білизни й не виймайте фільтр, якщо у барабані є вода. Інакше може статися затоплення, а також існує ризик травмування від гарячої води.
- Не намагайтеся силою відчинити заблоковані дверцята завантаження білизни. Дверцята завантаження будуть готові до відчинення через кілька хвилин після завершення циклу прання. У разі намагання силою відчинити дверцята для завантаження білизни можна пошкодити дверцята і механізм замка.
- Якщо машина не використовується, від'єднайте її від електромережі.
- Не мийте машину, спрямовуючи на неї потік води! Існує ризик ураження електричним струмом!
- Не торкайтеся штепсельної вилки вологими руками! Не тягніть за шнур живлення, щоб від'єднати прилад від електромережі, беріться тільки за штепсельну вилку!
- Використовуйте лише ті пральні засоби, кондиціонери й добавки, які призначені для автоматичних пральних машин.
- Дотримуйтеся інструкцій, вказаних на етикетках тканин й упаковках засобів для миття.
- Під час робіт зі встановлення, обслуговування, чистки й ремонту машину слід обов'язково від'єднати від електромережі.
- Роботи зі встановлення й ремонту машини слід доручати представнику **авторизованої сервісної служби**. Виробник не несе відповідальності за шкоду, заподіяну внаслідок виконання робіт особами, які на це не уповноважені.
- У випадку пошкодження шнура живлення його заміну має виконувати виробник, сервісна служба чи особа, що має аналогічну кваліфікацію (бажано, електрик) або уповноважена імпортером, для запобігання можливим ризикам.
- Машину слід встановити на рівну, тверду, горизонтальну поверхню.
- Не встановлюйте машину на килимове покриття із довгим ворсом чи подібні поверхні.
- Не встановлюйте машину на високу основу і на краю підвіснення.
- Не ставте машину на шнур живлення.
- Не використовуйте жорстку губку чи абразивний матеріал. Це може пошкодити пофарбовані, хромовані чи пластмасові поверхні.

1.2 Використання за призначенням

- Ця машина призначена для побутового застосування. Вона не призначена для комерційної експлуатації та не повинна використовуватися поза межами її використання за призначенням.
- Машину можна використовувати тільки для прання й ополіскування білизни з відповідним маркуванням.
- Виробник не несе відповідальності за пошкодження внаслідок неправильної експлуатації або транспортування.

1.3 Безпека дітей

- Пакувальні матеріали небезпечні для дітей. Зберігайте пакувальні матеріали в безпечному й недоступному для дітей місці.
- Електропобутові прилади небезпечні для дітей. Не допускайте дітей до машини під час її роботи. Не дозволяйте їм втручатися в роботу машини. Користуйтеся функцією блокування від дітей, щоб унеможливити пошкодження машини дітьми.

- Не забувайте зачиняти дверцята для завантаження білизни, коли виходите з приміщення, в якому встановлено машину.
- Зберігайте усі засоби для миття й добавки у безпечному й недосяжному для дітей місці, закрити кришку контейнера засобу для миття чи запечатавши упаковку.



Оскільки для прання використовується гаряча вода, скло дверцят завантаження сильно нагрівається. Тому слідкуйте за тим, щоб діти не наближались до дверцят завантаження під час прання.

1.4 Інформація щодо пакувальних матеріалів

- Пакувальні матеріали машини виготовлені з матеріалів, що можуть бути використані повторно, відповідно до екологічних норм, чинних у нашій країні. Не утилізуйте їх разом з побутовими й іншими відходами. Здайте їх до спеціального пункту прийому пакувальних матеріалів, уповноваженого місцевими органами влади.

1.5 Утилізація старого приладу

- Цей прилад виготовлено з високоякісних деталей і матеріалів, які підлягають повторному використанню й переробці. Тому не викидайте приладу зі звичайними побутовими відходами після завершення його експлуатації. Здайте його до спеціального пункту прийому для переробки відходів електричного й електронного обладнання. Дізнайтеся про найближчий пункт прийому відходів у місцевих органах влади. Сприяйте захисту навколишнього середовища та природних ресурсів шляхом переробки використаних приладів. Перед утилізацією приладу необхідно обрізати шнур живлення й зламати замок дверцят завантажувального люка, щоб запобігти можливій небезпеці для дітей.

1.6 Відповідність директиві WEEE (щодо відходів електричного й електронного обладнання)



Цей виріб відповідає вимогам Директиви WEEE (2012/19/EU). Цей виріб позначений символом приналежності до категорії відходів електричного й електронного обладнання (WEEE).

Цей виріб виготовлений з високоякісних деталей та матеріалів, які підлягають повторному використанню й переробці. Після закінчення терміну експлуатації цей виріб не можна викидати разом зі звичайними побутовими відходами. Його слід здати у відповідний пункт збору відходів електричного й електронного обладнання як вторинної сировини.

Інформацію про місцезнаходження найближчого пункту збору відходів можна отримати в місцевих органах влади.

Відповідність Директиві щодо обмеження використанням шкідливих речовин (RoHS)

Цей виріб відповідає вимогам Директиви RoHS (2011/65/EU). Він не містить шкідливих та інших речовин, використання яких заборонено цією Директивою.

2 Встановлення

Для встановлення машини зверніться до представника найближчої авторизованої сервісної служби. Для забезпечення готовності машини до експлуатації, перш ніж викликати представника авторизованої сервісної служби, перевірте інформацію в інструкції користувача й переконайтеся, що системи електропостачання, водопроводу та водовідведення відповідають вимогам. Якщо це не так, зверніться до кваліфікованого спеціаліста й водопровідника для виконання необхідних робіт.



Відповідальність за підготовку місця розташування, підключення до електромережі, водопостачання та водовідведення на місці несе покупець.



ПОПЕРЕДЖЕННЯ. Встановлення й підключення машини до електромережі має здійснювати представник авторизованої сервісної служби. Виробник не несе відповідальності за шкоду, що може бути заподіяна внаслідок виконання робіт особами, які на це не уповноважені.



ПОПЕРЕДЖЕННЯ. Перед встановленням візуально перевірте відсутність дефектів на машині. У разі їх виявлення не встановлюйте машину. Пошкоджені вироби становлять загрозу вашій безпеці.



Забезпечте відсутність перегинів, затискання або здавлення шлангів подачі та зливу води під час переміщення машини на місце після встановлення або чистки.

2.1 Вибір місця для встановлення

- Встановлюйте машину на тверду підлогу. Не встановлюйте машину на килим із довгим ворсом чи на подібні поверхні.
- Загальна вага пральної машини й сушильного автомата (з повним навантаженням), встановлених один над одним, становить близько 180 кг. Встановлюйте машину на тверду й рівну підлогу, яка має достатню спроможність витримувати навантаження!

- Не ставте машину на шнур живлення.
- Не встановлюйте машину в місцях, де температура може опускатися нижче за 0 С.
- Встановлюйте машину на відстані щонайменше 1 см від інших меблів.

2.2 Видалення пакувальних кріплень



Для видалення пакувальних кріплень нахиліть машину назад. Зніміть пакувальні кріплення, потягнувши за стрічку.

2.3 Видалення транспортувальних кріплень



ПОПЕРЕДЖЕННЯ. Не знімайте транспортувальні кріплення до зняття пакувальних кріплень.



ПОПЕРЕДЖЕННЯ. Зніміть запобіжні транспортувальні болти до початку експлуатації машини. Інакше прилад може бути пошкоджено.

1. Підходящим гайковим ключем ослабте всі болти, щоб вони вільно оберталися (**С**).
2. Зніміть запобіжні транспортувальні болти, обережно повертаючи їх.
3. Закрийте отвори на задній стінці пластиковими заглушками, які знаходяться у пакеті з посібником користувача. (**Р**)

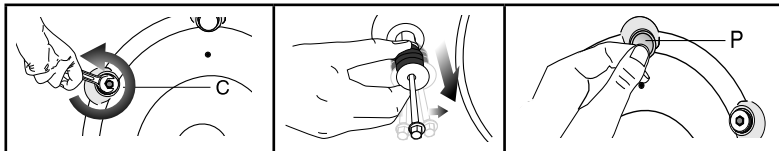

Збережіть запобіжні транспортувальні болти в надійному місці для подальшого використання, якщо згодом доведеться знову транспортувати машину.



Не здійснюйте перевезення машини, якщо запобіжні транспортувальні болти не закріплені надійно!

2.4 Підключення до системи водопостачання



Необхідний тиск у системі водопостачання для роботи машини має становити від 1 до 10 бар (0,1-1 МПа). Для забезпечення плавної роботи машини необхідно, щоби потік води з повністю відкритого крана становив 10-80 літрів на хвилину. Якщо тиск води перевищує ці норми, встановіть редуційний клапан.



Якщо ви збираєтеся використовувати машину з двома впускними патрубками для води як пристрій з одним впускним патрубком (**холодної води**), на патрубок гарячої води слід встановити заглушку, перш ніж користуватися машиною. (Для приладів, що постачаються з комплектом заглушок).



ПОПЕРЕДЖЕННЯ. Моделі з одним впускним патрубком подачі води не слід підключати до крана гарячої води. У цьому разі може статися пошкодження білизни, або машина переключиться на захисний режим і не працюватиме.



ПОПЕРЕДЖЕННЯ. Не використовуйте старі чи вживані шланги водопостачання на новій машині. Це може спричинити плями на білизні.



ПОПЕРЕДЖЕННЯ. Під час встановлення переконайтеся, що машина правильно підключена до кранів гарячої та холодної води. Інакше після закінчення прання білизна залишатиметься гарячою і буде зношуватися.

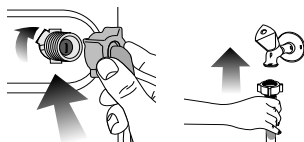

1. Затягуйте усі гайки шлангів вручну.
Не використовуйте інструмент для затягування гайок.

2. Після підключення шлангів повністю відкриті крани, щоб перевірити протікання води у місцях з'єднань. У разі виявлення протікання закрийте кран і зніміть гайку. Після перевірки ущільнення знову ретельно затягніть гайку. Для запобігання протіканню води і шкоди внаслідок цього закривайте крани, коли ви не користуєтеся машиною.

2.5 Під'єднання до зливу

- Кінець зливного шланга слід під'єднати безпосередньо до каналізації або раковини.



ПОПЕРЕДЖЕННЯ. Якщо шланг від'єднається від місця вилливу, ваше помешкання може бути залите водою під час вилливу води. Крім того, існує небезпека опіків, оскільки температура прання може бути високою! Для запобігання подібним ситуаціям, а також для забезпечення плавного заповнення машини водою і вилливу води, щільно закріпіть кінець зливного шланга, щоб він не від'єднався.

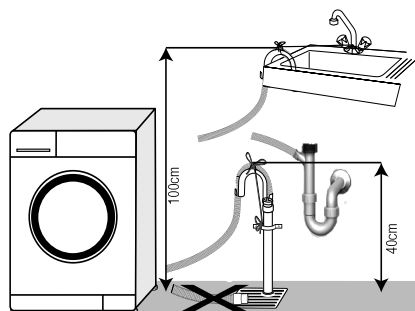

- Шланг слід закріпити на висоті мінімум 40 см і максимум 100 см від підлоги.
- Якщо шланг лежить на рівні підлоги або близько до неї, а потім піднімається вгору (на висоту менше 40 см від підлоги), це ускладнює злив води, і речі можуть залишитися занадто вологими. Тому дотримуйтеся параметрів висоти, вказаних на малюнку.
- Для запобігання потраплянню брудної води назад до машини та для забезпечення вільного вилливу води не занурюйте кінець шланга в брудну воду і не вставляйте його в каналізацію глибше, ніж на 15 см. Якщо шланг задовгий, відріжте його.
- Кінець шланга не слід згинати, на нього не слід наступати чи стискати між зливом і машиною.

- Якщо шланг занадто короткий, скористайтеся оригінальним шлангом-подовжувачем. Довжина шланга не повинна перевищувати 3,2 м. Для запобігання протіканню води зливний шланг і його шланг-подовжувач повинні бути добре з'єднані відповідним хомутом, щоб унеможливити роз'єднання та витік води.

2.6 Регулювання ніжок



ПОПЕРЕДЖЕННЯ. Для забезпечення максимально безшумної роботи машини без вібрації її необхідно встановити горизонтально й урівноважити на ніжках. Збалансуйте машину, регулюючи ножки. Інакше машина може зміщуватися і створювати проблеми з биттям або вібрацією.

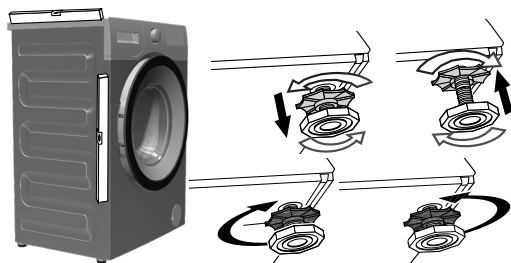

1. Вручну ослабте стопорні гайки на ніжках.
2. Відрегулюйте ножки так, щоб машина стояла на підлозі горизонтально й рівно.
3. Знову затягніть усі стопорні гайки від руки.



ПОПЕРЕДЖЕННЯ. Не користуйтеся інструментами для послаблення стопорних гайок. Інакше вони можуть бути пошкоджені.

2.7 Підключення до електромережі

Підключіть машину до заземленої розетки, захищеної плавким запобіжником на 16 А. Наша компанія не несе відповідальності за збитки внаслідок використання машини без заземлення відповідно до місцевих норм і правил.

- Підключення слід здійснювати відповідно до національних норм і правил.
- Прилад слід встановлювати таким чином, щоб місце підключення шнура живлення до електромережі було легкодоступним.
- Якщо плавкий запобіжник чи автоматичний вимикач помешкання розрахований на силу струму менше 16 ампер, зверніться до кваліфікованого електрика, щоб встановити запобіжник на 16 ампер.
- Напряг вашої електромережі має відповідати параметрам, вказаним у розділі "Технічні характеристики".
- Не використовуйте підключень за допомогою подовжувачів або розгалужувачів.



ПОПЕРЕДЖЕННЯ. У разі пошкодження шнура живлення, його заміну має здійснювати тільки представник авторизованої сервісної служби.

Транспортування машини

1. Перед транспортуванням від'єднайте машину від електромережі.
2. Від'єднайте шланги подачі та зливу води.
3. Злийте всю воду, що залишилася у виробі .
4. Встановіть запобіжні транспортувальні болти в порядку, зворотному до процедури зняття .



Не здійснюйте перевезення машини, якщо запобіжні транспортувальні болти не закріплені надійно!



ПОПЕРЕДЖЕННЯ. Пакувальні матеріали небезпечні для дітей. Зберігайте пакувальні матеріали в безпечному й недосяжному для дітей місці.

3 Підготовка

3.1 Сортуння білизни

- Розсортуйте білизну за типом тканини, кольором, забрудненістю та допустимою температурою прання.
- Обов'язково дотримуйтеся інструкцій, вказаних на етикетках одягу.

3.2 Підготовка білизни до прання

- Речі з металевими деталями (наприклад, бюстгальтери, пражки ременів, металеві гудзики) можуть пошкодити машину. Зніміть металеві деталі або покладіть такі речі в мішок для прання чи наволочку.
- Перевірте кишені та вийміть усі сторонні предмети (наприклад, монети, ручки, скріпки), а потім виверніть кишені й почистіть їх щіткою. Такі предмети можуть пошкодити машину або спричинити шум під час роботи.
- Дрібні речі, наприклад, дитячі шкарпетки, нейлонові панчохи, покладіть у мішок для прання чи наволочку.
- Гардини слід вкладати в машину вільно розправленими зі знятими кріпленнями.
- Застібніть блискавки, пришійте гудзики, які слабо тримаються, заштопайте дірки й розриви.
- Програми прання слід обирати відповідно до позначок на етикетках виробів — "машинне прання" або "ручне прання".
- Не слід прати разом кольорову та білу білизну. Нові бавовняні речі темного кольору можуть сильно линяти, тому їх слід прати окремо.
- Перед пранням необхідно відповідним чином обробити дуже забруднені місця й плями. У сумнівних випадках зверніться до хімістки.
- Використовуйте тільки такі барвники, підфарбовувачі й засоби для видалення накипу, що придатні для машинного прання. Завжди дотримуйтеся інструкцій на упаковці .
- Штани й тонку білизну слід прати вивернутими наворіт.
- Вироби з ангорської вовни перед пранням слід покласти на кілька годин у морозильну камеру. В такий спосіб можна зменшити утворення кульок на поверхні виробу.
- Білизну, значно забруднену борошном, вапном, сухим молоком тощо, перед завантаженням до машини слід витрусити. Такий бруд з білизни може накопичуватися на внутрішніх компонентах машини і спричинити її пошкодження.

3.3 Рекомендації щодо заощадження електроенергії

Ці рекомендації допоможуть вам користуватися приладом в екологічно чистий спосіб і заощаджувати електроенергію.

- У машину слід завантажувати максимальну кількість білизни, дозволена для обраної програми, однак не слід перевантажувати машину понад міру (див. "Таблицю програм й енергоспоживання").
- Обов'язково дотримуйтеся інструкцій, вказаних на упаковці прального засобу.
- Білизну з незначним забрудненням слід прати при низькій температурі.
- Для невеликої кількості білизни з незначним забрудненням слід використовувати програми швидкого прання.

- Для білизни без значних забруднень чи плям не слід застосовувати високі температури та функцію попереднього прання.
- Якщо білизна буде сушитися в сушильному автоматі, слід встановлювати максимальну дозволену швидкість віджимання.
- Не використовуйте більші дози пральних засобів, ніж рекомендовано на упаковці.

3.4 Підготовка машини до експлуатації

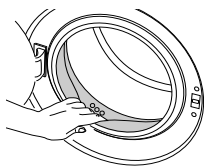

Перед початком експлуатації машини слід виконати всі підготовчі дії, вказані в розділах "Правила техніки безпеки й захисту довкілля" та "Встановлення".

Для підготовки машини до прання білизни перш за все слід запустити програму Drum Cleaning (Чистення барабана). Якщо в машині ця програма не передбачена, слід скористатися способом, описаним у пункті 5.2.



Використовуйте засіб проти накипу, призначений для пральних машин.



Всередині приладу може залишитися невелика кількість води після процедур контролю якості на виробництві. Це не шкодить приладу.

3.5 Допустиме завантаження

Максимальне завантаження машини залежить від типу білизни, ступеня забруднення й обраної програми прання.

Машинна автоматично регулює кількість води відповідно до ваги завантаженої білизни.



ПОПЕРЕДЖЕННЯ. Дотримуйтеся рекомендацій, наведених у "Таблиці програм і енергоспоживання".

У разі надмірного завантаження машини якість прання погіршуються. Крім того, це може спричинити значний шум і вібрацію під час роботи машини.

3.6 Завантаження білизни

- 1 Відчиніть дверцята для завантаження білизни.
- 2 Завантажте речі до машини, вільно розподіляючи їх.
- 3 Закрийте дверцята завантаження й притисніть їх так, щоб клацнув замок. Слідкуйте, щоб речі не затисло дверцятами.



Під час виконання програми дверцята для завантаження білизни зачинені. Дверцята можна відчинити лише через деякий час після завершення програми.



ПОПЕРЕДЖЕННЯ. Неправильне розміщення білизни в машині може призвести до надмірного шуму й вібрації під час її роботи.

3.7 Використання прального засобу й кондиціонера



Використовуючи пральні засоби, кондиціонери, засоби для підкромалювання, фарбники для тканини, відбілювачі та засоби для видалення накипу, слід дотримуватися інструкцій виробника на упаковці й рекомендацій щодо дозування. За наявності використовуйте дозувальну чашку.

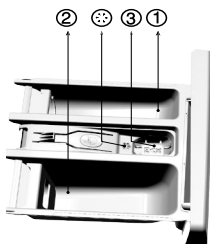

Висувний контейнер для пральних засобів

Висувний контейнер для пральних засобів має три відділення:

- (1) для попереднього прання
- (2) для основного прання
- (3) для кондиціонера
- (*) додатково у відділенні для кондиціонера є сифон.

Пральні порошки, кондиціонери та інші засоби для прання

- Перед запуском програми прання завантажте пральний порошок і кондиціонер.
- Під час виконання програми прання висувний контейнер для пральних засобів обов'язково має бути зачиненим!
- Якщо використовується програма без циклу попереднього прання, не слід завантажувати пральний порошок у відділення для попереднього прання (відділення "1").
- Якщо використовується програма з попереднім пранням, не додавайте до відділення для попереднього прання рідкий пральний засіб (відділення номер "1").

- Якщо використовується мішечок або розподільна кулька з пральним засобом, не слід вибирати програму з циклом попереднього прання. Мішечок або розподільну кульку з пральним засобом слід вкладати в машину серед білизни.
- Якщо використовується рідкий пральний засіб, обов'язково кладіть його у відділення для основного прання (відділення "2") у чашці для рідких пральних засобів.

Вибір типу прального засобу

Тип прального засобу слід обирати відповідно до типу й кольору тканин.

- Для кольорової й білої білизни слід використовувати різні пральні засоби.
- Для прання речей, які потребують обережного поводження, слід використовувати тільки спеціальні пральні засоби (рідкий пральний засіб, шампунь для вовни тощо), призначені саме для таких речей.
- Для прання виробів з темної тканини й стьобаних ковдр рекомендується використовувати рідкі пральні засоби.
- Для прання вовняних тканин слід використовувати спеціально призначені для цього пральні засоби.



ПОПЕРЕДЖЕННЯ. Слід використовувати тільки пральні засоби, спеціально призначені для пральних машин.



ПОПЕРЕДЖЕННЯ. Не слід використовувати мильний порошок.

Вибір кількості прального засобу

Дозу прального засобу слід добирати відповідно до кількості речей, їх забрудненості та жорсткості води.

- Щоб запобігти підвищеному піноутворенню та поганому ополіскуванню, не слід перевищувати дозування, рекомендоване на упаковці прального засобу. Крім того, правильне дозування дає змогу зекономити кошти й запобігти забрудненню довілля.
- Для прання невеликої кількості білизни з незначним забрудненням слід використовувати меншу кількість прального засобу.



Використання кондиціонерів

Налітьте кондиціонер у відділення висувного контейнера, призначене для кондиціонера.

- Не перевищуйте позначку максимального рівня (>max<), нанесену у відділенні для кондиціонера.
- Якщо кондиціонер втратив текучість, розбавте його водою перед тим, як наливати до висувного контейнера.

Застосування рідких пральних засобів

З використанням чашки для рідких пральних засобів

- Покладіть чашку з рідким пральним засобом у відділення "2".
- Якщо рідкий пральний засіб втратив текучість, розбавте його водою перед тим, як наливати в чашку.

Без використання чашки для рідких пральних засобів

- Не слід використовувати рідкий пральний засіб у програмах з циклом попереднього прання.
- В разі використання функції відкладеного прання не слід застосовувати рідкі пральні засоби, бо вони можуть залишити плями на білизні.

Застосування пральних засобів у вигляді гелю чи таблеток

- Якщо пральний гель рідкий, а машина не має спеціальної чашки для рідких пральних засобів, гель слід заливати у відділення для основного прання під час першого набору води. За наявності чашки для рідких пральних засобів слід наливати пральний засіб у цю чашку перед запуском програми.
- Лустий пральний гель та гель у капсулах слід завантажувати перед пранням безпосередньо в барабан.
- Пральні засоби в таблетках можна завантажувати як у контейнер (відділення "2"), так і безпосередньо в барабан.



Пральні засоби в таблетках можуть залишити осад у відділенні для прального засобу. Якщо це станеться, наступного разу перед пранням покладіть таблетку прального засобу в нижню частину барабана серед білизни.



При використанні пральних засобів у таблетках та пральних гелів не можна використовувати функцію попереднього прання.

Крохмаль

- Рідкий або порошковий крохмаль, а також барвники для тканини слід завантажувати у відділення для кондиціонера.
- Не слід одночасно використовувати кондиціонер і крохмаль.
- Після використання крохмалю протріть барабан чистою вологою тканиною.

Використання відбілювачів

- Виберіть програму з циклом попереднього прання і додайте засіб для відбілювання на початку попереднього прання. Не слід класти пральний засіб у відділення для попереднього прання.

- Можна також скористатися іншим способом: вибрати програму з додатковим ополіскуванням і додати відбілювач під час забору води з відділення для пральних засобів під час першого циклу ополіскування.
- Не змішуйте засіб для відбілювання з пральним засобом.
 - Використовуйте невелику кількість відбілювача (приблизно 50 мл) і дуже ретельно виполіскуйте білизну, оскільки він спричиняє подразнення шкіри. Не наливайте відбілювач безпосередньо на білизну й не використовуйте його під час прання кольорових речей.
 - При використанні кисневого відбілювача вибирайте програму з низькою температурою прання.
 - Кисневі відбілювачі можна використовувати разом з пральними засобами, однак якщо вони мають різну консистенцію, спочатку завантажте у відділення "2" висувного контейнера пральний засіб і дочекайтеся, поки його змие водою. Потім, поки машина ще набирає воду, додайте в те саме відділення відбілювач.

		Білизна			
		Світла та біла	Кольорова	Темна	Тонка, вовна та шовкова
		(Рекомендований температурний діапазон залежно від ступеня забруднення: 40-90 SDgrC)	(Рекомендований температурний діапазон залежно від ступеня забруднення: холодна – 40 SDgrC)	(Рекомендований температурний діапазон залежно від ступеня забруднення: холодна – 40 SDgrC)	(Рекомендований температурний діапазон залежно від ступеня забруднення: холодна – 30 SDgrC)
Ступінь забруднення	Значне забруднення (стійкі плями, наприклад від трави, кави, фруктів чи крові)	Варто виконати попередню обробку плям або скористатися функцією попереднього прання. Можна застосовувати такі дози пральних порошків і рідких пральних засобів, призначених для білої білизни, які рекомендовані для прання значно забруднених речей. Для прання білизни з плямами від звичайного бруду та білизни, чутливої до відбілювачів, рекомендується використовувати пральні порошки.	Можна застосовувати такі дози пральних порошків і рідких пральних засобів, призначених для кольорової білизни, які рекомендовані для прання значно забруднених речей. Для прання білизни з плямами від звичайного бруду та білизни, чутливої до відбілювачів, рекомендується використовувати пральні порошки. Слід використовувати пральні засоби, які не містять відбілювачі.	Можна застосовувати такі дози пральних порошків і рідких пральних засобів, призначених для кольорової й темної білизни, які рекомендовані для прання значно забруднених речей.	Для прання виробів, які потребують обережного поводження, варто використовувати спеціальні рідкі пральні засоби. Вовняні й шовкові вироби слід прати спеціальними засобами, призначеними для вовни.
	Середнє забруднення (наприклад, бруд на комірцях і манжетах)	Можна застосовувати такі дози пральних порошків і рідких пральних засобів, призначених для білої білизни, які рекомендовані для прання середньо забруднених речей.	Можна застосовувати такі дози пральних порошків і рідких пральних засобів, призначених для кольорової білизни, які рекомендовані для прання середньо забруднених речей. Слід використовувати пральні засоби, які не містять відбілювачі.	Можна застосовувати такі дози пральних порошків і рідких пральних засобів, призначених для кольорової та темної білизни, які рекомендовані для прання середньо забруднених речей.	Для прання виробів, які потребують обережного поводження, варто використовувати спеціальні рідкі пральні засоби. Вовняні й шовкові вироби слід прати спеціальними засобами, призначеними для вовни.
	Незначне забруднення (без помітних плям)	Можна застосовувати такі дози пральних порошків і рідких пральних засобів, призначених для білої білизни, які рекомендовані для прання речей з незначним забрудненням.	Можна застосовувати такі дози пральних порошків і рідких пральних засобів, призначених для кольорової білизни, які рекомендовані для прання речей з незначними забрудненнями. Слід використовувати пральні засоби, які не містять відбілювачі.	Можна застосовувати такі дози пральних порошків і рідких пральних засобів, призначених для кольорової та темної білизни, які рекомендовані для прання речей з незначними забрудненнями.	Для прання виробів, які потребують обережного поводження, варто використовувати спеціальні рідкі пральні засоби. Вовняні й шовкові вироби слід прати спеціальними засобами, призначеними для вовни.

4 Експлуатація пральної машини

4.1 Панель керування

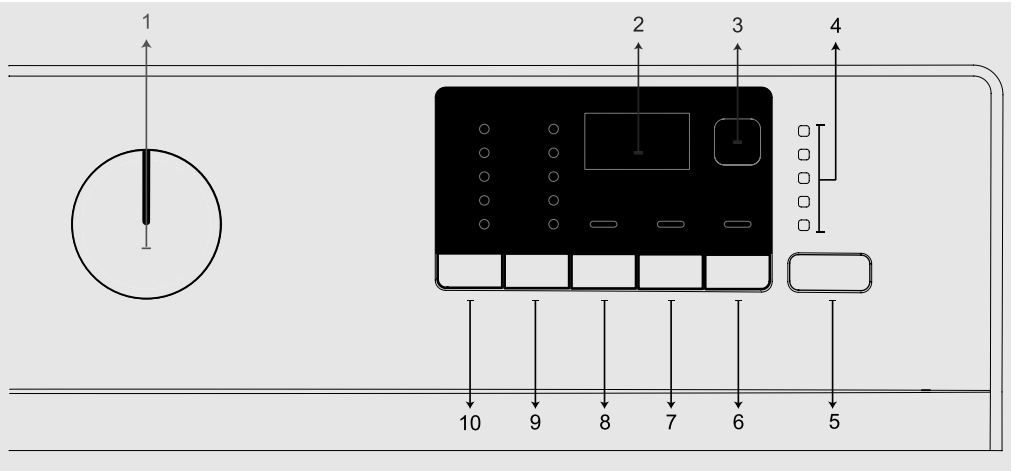

1 - Ручка вибору програм (найвище положення – увімкнення/вимкнення)

2 - Дисплей

3 - Кнопка регулювання часу завершення програми

4 - Індикатор виконання програми

5 - Кнопка Start / Pause (Старт/Пауза)

6 - Кнопка додаткових функцій 3

7 - Кнопка додаткових функцій 2

8 - Кнопка додаткових функцій 1

9 - кнопка регулювання швидкості віджимання

10 - Кнопка регулювання температури

4.2 Підготовка пральної машини

1. Перевірте щільність підключення всіх шлангів.
2. Підключіть машину до електромережі.
3. Повністю відкрийте кран.
4. Завантажте білизну в машину.
5. Завантажте пральний засіб і кондиціонер для тканин.

4.3 Вибір програм і практичні рекомендації щодо прання

1. Виберіть програму відповідно до типу, кількості й забруднення білизни згідно з «Таблицею програм і енергоспоживання», а також таблицею температур прання, наведеною нижче.
2. Оберіть потрібну програму за допомогою ручки вибору програм.

Орієнтовні показники для програм Synthetics (Синтетика)						
	Завантаження (кг)	Споживання води (л)	Енергоспоживання (кВт·год)	Тривалість програми (хв.) *	Залишкова вологість (%) **	Залишкова вологість (%) **
					≤ 1000 rpm	> 1000 rpm
Синтетика 60	3	65	1.20	100/120	45	40
Синтетика 40	3	63	0.75	90/110	45	40

* Тривалість виконання вибраної програми відображається на дисплеї машини. Час, показаний на дисплеї, може дещо відрізнятися від фактичної тривалості прання.

** Рівень залишкової вологості може бути іншим залежно від вибраної швидкості віджимання.

4.4 Таблиця програм та енергоспоживання

Програма		Максимальне завантаження (кг)	Споживання води (л)	Енергоспоживання (кВт)	Швидкість віджимання	Додаткові функції			Температура
						Попереднє прання	Швидке прання	Видалення шерсті домашніх тварин	
Бавовна	90	7	92	2.25	1000	•	•	•	90
Бавовна	60	7	92	1.70	1000	•	•	•	90
Бавовна	40	7	89	1.05	1000	•	•	•	90
Бавовна, економічна	60**	7	51.1	0.810	1000				60
Бавовна, економічна	60**	3,5	40,4	0,670	1000				60
Бавовна, економічна	40**	3,5	40,4	0,790	1000				60
Синтетика	60	3	65	1.20	1000	•	•	•	60
Синтетика	40	3	63	0.75	1000	•	•	•	60
Експрес / Міні 14 хвилин	90	7	62	2.00	1000		•		90
Експрес / Міні 14 хвилин	60	7	62	1.10	1000		•		90
Експрес / Міні 14 хвилин	30	7	60	0.20	1000		•		90
Експрес / Міні 14 хвилин + Швидке прання	30	2	41	0.15	1000		•		30
Мікс 40	40	3	65	0,75	800	•	•		40
Вовна/Ручне прання	40	1,5	55	0,55	1000				40
Делікатні тканини	30	3	51	0,65	1000				40
Постільна білизна/пір'я	60	1,5	70	1,25	1000				60
Верхній одяг/ Спортивні речі	40	3	44	0,45	1000	•			40
Темні тканини/Джинси	40	2,5	82	0,85	1000	•		•	40
Спідня білизна	30	1	65	0,30	600				30
Сорочки	60	3	55	1,20	800	•	•		60
Гігієнічна	90	7	119	2,40	1000				20 - 90
Очищення барабана	90	-	73	2,10	600				90

• : Можливість вибору

** : Енергоефективна програма (стандарт EN 60456, ред. 3).



** Програми «Бавовна, економ, 40 °C» і «Бавовна, економ, 60 °C» є стандартними. Ці програми відомі як «Стандартна програма, бавовна 40 °C» і «Стандартна програма, бавовна 60 °C» та позначаються на панелі за допомогою символів .



Фактичне споживання води й електроенергії може відрізнятися від вказаних у таблиці залежно від тиску, жорсткості та температури води, температури навколишнього середовища, типу та кількості білизни, використання додаткових функцій і швидкості віджимання, а також від коливань напруги в мережі електропостачання.

Тривалість виконання вибраної програми відображається на дисплеї машини. Залежно від кількості білизни, завантаженої в машину, тривалість, яка відображається на дисплеї, може відрізнятися на 1–1,5 години від фактичної тривалості циклу прання. Тривалість буде автоматично оновлюватися одразу після початку прання.

Набір додаткових функцій може відрізнятися від вказаного в таблиці залежно від моделі пральної машини.

4.5 Основні програми

Основні програми відповідають різним типам тканини.

• Бавовна

Ви можете використовувати цю програму для прання міцних виробів з бавовни (простирадл, постільної білизни, рушників, купальних халатів, нижньої білизни тощо). При натисканні

функціональної кнопки швидкого прання (quick wash) час виконання програми значно скорочується зі збереженням ефективної продуктивності прання завдяки інтенсивності пральних рухів. Щоб забезпечити максимальну якість прання сильно забрудненої білизни, не обирайте функцію швидкого прання.

• Синтетика

У цій програмі можна прати білизну (наприклад, сорочки, блузки, комбіновані вироби з синтетики/бавовни тощо). Тривалість програми значно скорочується зі збереженням ефективності прання. Щоб забезпечити максимальну якість прання сильно забрудненої білизни, не обирайте функцію швидкого прання.

• Вовна / Ручне прання

Призначена для прання виробів з вовни/делікатних тканин. Температуру прання слід обирати відповідно до позначок на етикетках виробів. Прання виконується в особливо делікатному режимі, щоб не пошкодити одяг.

4.6 Додаткові програми

У пральній машині передбачені додаткові програми для особливих способів прання.



Набори додаткових програм у різних моделях пральних машин можуть відрізнятися.

• Бавовна Еко

Використовуйте цю програму для прання міцних бавовняних або лляних виробів середнього забруднення. Хоча ця програма довша, ніж усі інші, вона забезпечує значну економію електроенергії та води. Фактична температура води може відрізнятися від вказаної температури прання. У разі завантаження меншої кількості білизни (наприклад, 1/2 або менше) час виконання програми може бути автоматично скорочено. У цьому випадку споживання електроенергії та води також буде меншим задля економнішого прання.

• Гігієнічна

Програма подовженої тривалості, призначена для білизни, що вимагає гігієнічного прання при високих температурах з інтенсивним та тривалим циклом. Високий рівень гігієни забезпечується завдяки довшому нагріванню та додатковому полосканню.

• Делікатні тканини

Ця програма призначена для прання одягу з делікатних тканин, наприклад, з бавовни, синтетики або змішаних тканин, трикотажу і панчішно-шкарпеткових виробів. Вона забезпечує більш делікатний режим прання. Для одягу, колір якого ви хочете зберегти, бажано використовувати режим при 20 градусах або обирати опцію холодного прання.

• Експрес / Міні 14 хвилин

Використовуйте цю програму для швидкого прання бавовняного одягу з незначними забрудненнями без плям. У разі вибору функції швидкого прання тривалість програми можна зменшити на 14 хвилин. У разі вибору функції швидкого прання рекомендуємо завантажувати не більше 2 (двох) кілограмів білизни.

• Темні тканини/Джинси

Використовуйте цю програму для захисту кольору темного одягу чи джинсів. Програма є ефективною при низькій температурі завдяки спеціальним рухам барабана. Для прання темної білизни рекомендується використовувати рідкі пральні засоби або засоби для вовни. Не слід прати в цьому режимі делікатні тканини, що містять вовну тощо.

• Мікс 40°C

Призначена для одночасного прання бавовняних і синтетичних сорочок без їх сортування.

• Сорочки

Ця програма призначена для одночасного прання сорочок з бавовни, синтетики та комбінованих тканин. Вона запобігає утворенню складок. У разі вибору функції швидкого прання, виконується алгоритм попередньої обробки.

- Нанесіть засіб для попередньої обробки безпосередньо на одяг або додавайте його разом з пральним засобом, коли машина почне заливати воду у відділення для основного прання. Таким чином, ви можете отримати якість звичайного прання за короткий період часу. Це дозволить подовжити термін використання ваших сорочок.

• Верхній одяг/Спортивні речі



Цю програму можна використовувати для прання спортивного та верхнього одягу з бавовняних/синтетичних комбінованих тканин та тканин з водонепроникним покриттям (наприклад, гортекс). Програма забезпечить делікатне прання завдяки спеціальним оберतालним рухам.

• Спідня білизна

Ця програма призначена для прання делікатного одягу, що підходить для ручного прання, а також делікатної жіночої нижньої білизни. Невелику кількість одягу слід прати у мішку для прання. Гачки, кнопки, замки-блискавки тощо повинні бути застібнуті.

• Bedding / Feather (Постільна білизна/п'р'я)

Програма призначена для прання ковдр з волокна з етикеткою «машинне прання». Правильно завантажуйте ковдри у машину, щоб не пошкодити ані машину, ані ковдру. Перед пранням зніміть з ковдри підковдру. Складіть ковдру вдвоє і покладіть у машину. Завантажуючи ковдру стежте за тим, щоб вона не контактувала з манжетою чи склом завантажувального люка.

	Максимальне завантаження — 1 двоспальна ковдра з наповнювачем із волокна (200 x 200 см).
	Бавовняні ковдри, подушки та інші подібні речі у машині прати не можна.
	УВАГА! Також не можна прати у машині килими, пледи та інші подібні речі. Це може призвести до невідного uszkodження пральної машини.

• П'р'я

Обирайте цю програму для прання пальто, жилетів, курток тощо з пухо-перовим наповненням, що мають маркування «машинне прання». Завдяки спеціальним параметрам обертання барабану забезпечується доступ води у повітряні прошарки між п'р'ям.

4.7 Спеціальні програми

У пральній машині передбачені такі програми для окремих функцій.

• Ополіскування

Застосовується, якщо необхідно окремим циклом прополоскати або підкромалити білизну.

• Віджим + Злив

Використовуйте цю функцію для віджимання одягу та зливання води з пральної машини.

Перед запуском цієї програми потрібно вибрати необхідну швидкість віджимання. Після цього можна запустити програму кнопкою "Старт/Пауза". Спочатку машина відкачує воду з машини, а потім виконує віджимання білизни із заданою швидкістю і відкачує віджату воду.

Якщо потрібно лише відкачати воду з машини, не віджимаючи білизну, виберіть програму Pump+Spin (Зливання+Віджимання), потім за допомогою кнопки регулювання швидкості віджимання виберіть функцію No Spin (Без віджимання) Натисніть кнопку Start/Pause (Старт/Пауза).

	Для тонкої білизни вибирайте меншу швидкість віджимання.
--	--

4.8 Вибір температури

Після вибору нової програми на індикаторі температури відображається значення температури, рекомендоване для вибраної програми.

Якщо потрібно знизити температуру, натискайте кнопку регулювання температури — температура буде поступово знижуватися. Світлові індикатори температури не увімкнені, коли вибрано холодне прання.

	Поки програма не розпочне цикл нагрівання, можна змінити температуру, не перемикаючи машину в режим зупинки.
--	--

4.9 Вибір швидкості віджимання

Після вибору нової програми на індикаторі швидкості віджимання відображається рекомендована швидкість віджимання для обраної програми.

Щоб зменшити швидкість віджимання, натискайте кнопку регулювання швидкості віджимання — швидкість віджимання буде поступово зменшуватися. Після цього на дисплеї (не у всіх моделях) з'являться символи функцій Rinse Hold (Затримка полоскання) та No Spin (Без віджимання). У разі вибору опції No Spin світлові індикатори полоскання будуть неактивні.

Ополіскування й зупинка з водою

Коли немає потреби виймати речі відразу після закінчення програми прання, можна скористатися функцією полоскання і зупинки з водою і після останнього полоскання залишити білизну у воді — це запобігатиме її зминанню. Якщо після цього потрібно злити воду, не віджимаючи білизну, натисніть кнопку Start/Pause (Старт/Пауза). Програма продовжить роботу, і машина відкачає воду. Після цього програма завершиться.

Щоб віджати білизну, що є у воді, відрегулюйте швидкість віджимання і натисніть кнопку Start/Pause (Старт/Пауза).

Програма відновить роботу. Машина відкачає воду та виконає віджимання білизни. Після цього програма завершиться.



Поки програма не розпочне цикл віджимання, можна змінити швидкість, не перемикаючи машину в режим зупинки.

4.3.10 Вибір додаткових функцій

Потрібні додаткові функції слід вибрати перед запуском програми. Додаткові функції, сумісні з виконуваною програмою, можна також вибрати або скасувати під час роботи машини, не перемикаючи машину в режим зупинки, доки не розпочнеться етап, на якому ці додаткові функції використовуються. Якщо вибір або скасування додаткової функції неможливе, індикатор відповідної додаткової функції тричі блимне для попередження.



Якщо перед запуском машини вибрати дві несумісні між собою додаткові функції, то вмикається функція, яка вибрана останньою, а функція, вибрана раніше, скасовується.

Додаткову функцію, несумісну з програмою, вибрати неможливо. (див. «Таблицю програм та енергоспоживання»).

Кнопки додаткових функцій в різних моделях машини можуть відрізнятись.

4.3.10.1 Додаткові функції

• Попереднє прання

Функцію попереднього прання слід застосовувати тільки для дуже забруднених речей. Не використовуйте попереднє прання без потреби, щоб не марнувати електроенергію, воду, пральні засоби та час.



Для штор і тюлевих гардин рекомендується застосовувати попереднє прання без прального засобу.

• Швидке прання+

При виборі цієї функції тривалість відповідних програм скорочується на 50%.

Ви отримуєте високу якість прання при скороченому часі циклу завдяки оптимізації етапів прання, високій інтенсивності та оптимальному споживанню води.



В разі використання цієї функції в машину слід завантажувати половину максимальної кількості білизни, вказаної в таблиці програм.

• Видалення шерсті домашніх тварин

Ця функція призначена для підвищення ефективності видалення з одягу шерсті домашніх тварин. При виборі цієї функції до стандартної програми додається цикл попереднього прання, а також додатковий цикл полоскання. Крім того, прання виконується у більшій кількості води, що сприяє більш ефективному видаленню шерсті тварин.

4.3.10.2 Функції/програми, що обираються натисканням функціональної кнопки протягом 3 секунд

• Чищення барабана 3"

Для вибору програми натисніть та утримуйте 1-у кнопку додаткових функцій протягом 3 секунд.

Цю програму слід застосовувати регулярно (кожних 1–2 місяці) для очищення барабана та забезпечення необхідної гігієни. Програму запускають при повністю порожній машині. Задля отримання кращого результату покладіть порошковий засіб для видалення накипу у відсік № «2». Після закінчення програми не закривайте повністю дверцята завантаження, щоб просушити машину всередині.



Ця програма не призначена для прання. Це програма догляду за пральною машиною.

Не запускайте цю програму, якщо у машині є будь-які речі. У такому разі машина визначить, що бак завантажений, і припинить виконання програми.

• Блокування від дітей 3"

Функція блокування від дітей дає змогу запобігти їхньому втручанням в роботу машини. Коли ця функція увімкнена, змінити настройки поточної програми неможливо.



Якщо повернути ручку вибору програми, коли блокування від дітей увімкнуте, на дисплеї з'явиться напис "Сол". Після увімкнення функції блокування від дітей неможливо будь-яким чином змінити програму, температуру прання, швидкість віджимання, а також вибрати чи скасувати додаткові функції.

Коли функція блокування від дітей увімкнена, виконання поточної програми продовжується, навіть якщо повернути ручку вибору програм.

Увімкнення функції блокування від дітей:

2. Натисніть та утримуйте кнопку додаткових функцій протягом 3 секунд. Поки ви утримуєте кнопки натиснутими протягом 3 секунд, на дисплеї будуть послідовно з'являтися написи «C03», «C02», «C01». Далі, коли загориться індикатор 2-ої кнопки додаткових функцій, на дисплеї з'явиться напис «COP», що означає, що блокування від дітей увімкнуте. Такий самий напис з'явиться на дисплеї у тому випадку, коли при увімкненому блокуванні від дітей повернути ручку вибору програми або натиснути будь-яку кнопку.

Вимкнення функції блокування від дітей:

Натисніть та утримуйте 2-у кнопку додаткових функцій протягом 3 секунд під час виконання програми. Поки ви утримуйте кнопки натиснутими протягом 3 секунд, на дисплеї будуть послідовно з'являтися написи «C03», «C02», «C01». Далі, коли загориться індикатор 2-ої кнопки додаткових функцій, на дисплеї з'явиться напис «COF», що означає, що блокування від дітей вимкнуте.



Коли жодна програма не виконується, режим блокування від дітей можна також вимкнути поворотом ручки вибору програм у положення On / Off (Увімк./Вимк.). Після цього можна вибрати іншу програму.

В разі перерви подачі електроенергії або відключення машини від електромережі блокування від дітей залишається увімкнутим.

4.3.11 Відкладене прання

За допомогою функції відкладеного прання можна відкласти початок виконання програми на певний строк (не більше ніж на 19 годин). Відстрочка запуску встановлюється з інтервалом в 1 годину.



У разі увімкнення функції відкладеного прання не можна використовувати рідкі пральні засоби! На одязі можуть з'явитися плями.

1. Відчиніть дверцята для завантаження, покладіть білизну і завантажте необхідні засоби для прання.
2. Виберіть програму прання, температуру, швидкість віджимання, а також потрібні додаткові функції.
3. Установіть потрібний час відстрочки за допомогою кнопки відкладеного прання.
4. Натисніть кнопку Start/Pause (Старт/Пауза). На дисплеї буде показано заданий час запуску. Символ "_" на дисплеї поруч з часом запуску почне рухатися вгору-вниз.



Доки триває час відстрочки, можна додавати білизну в барабан.

5. Після закінчення часу відстрочки на дисплеї буде показана тривалість виконання обраної програми. Символ «_» зникне з дисплея, і почнеться виконання програми.

Зміна відстрочки відкладеного прання

Порядок зміни часу запуску під час зворотного відліку:

1. Натисніть кнопку відкладеного прання. Щоразу при натисканні кнопки час запуску збільшуватиметься на 1 годину.
2. Щоб скоротити час відстрочки, послідовно натискайте кнопку відкладеного прання, поки на дисплеї не з'явиться потрібний час запуску програми.

Скасування функції відкладеного прання

Щоб скасувати відлік часу відстрочки запуску і запустити програму негайно, виконайте такі дії.

1. Встановіть нульове значення інтервалу відстрочки або поверніть ручку вибору програм у будь-яке положення. Після цього функцію відкладеного прання буде скасовано, й індикатор End/Cancel (Закінчення/Скасування) почне безперервно блимати.
2. Після цього слід знову вибрати необхідну програму.
3. Щоб запустити програму, натисніть кнопку Start / Pause (Старт/Пауза).

4.3.12 Запуск програми

1. Щоб запустити програму, натисніть кнопку Start/Pause (Старт/Пауза).
2. Увімкнеться індикатор етапу прання, який вказує, що розпочалося виконання програми.



Якщо під час вибору програми протягом однієї хвилини не буде запущена жодна програма або не буде натиснута жодна кнопка, пральна машина перейде у режим зупинки. При цьому зменшиться яскравість індикаторів температури, швидкості віджимання й блокування дверцят. Інші індикатори й символи згаснуть. Якщо повернути ручку вибору програм або натиснути будь-яку кнопку, індикатори й символи увімкнуться знову.

4.3.13 Виконання програми

За перебігом виконання програми можна спостерігати за допомогою індикатора виконання програми. На початку кожного циклу програми вмикається відповідний індикатор, а індикатор виконаного циклу гасне.

Під час виконання програми можна змінити вибір додаткових функцій, швидкість віджимання і температуру, не зупиняючи програму, що виконується. Всі зміни можна виконувати тільки до початку етапу, якого стосуються ці зміни. Якщо зміна несумісна з виконуваною програмою, відповідний індикатор трічі блимне.



Якщо пральна машина не переходить до циклу віджимання, можливо, увімкнена функція ополіскування й зупинки з водою, або ж спрацювала автоматична система контролю балансування через нерівномірний розподіл завантаженої білизни в машині.

4.3.14 Блокування дверцят

Дверцята завантаження пральної машини обладнані системою блокування, яка запобігає відчиненню дверцят при високому рівні води.

Коли пральна машина переходить у режим зупинки, індикатор дверцят завантаження починає блимати, і машина перевіряє рівень води всередині. Якщо рівень води припустимий, індикатор дверцят завантаження починає світитися рівним світлом, і через 1-2 хвилини дверцята можна відчиняти.

Якщо рівень води неприпустимий, індикатор дверцят завантаження згасне, і відчинити дверцята буде неможливо. Якщо необхідно відчинити дверцята завантаження, коли індикатор дверцят не світиться, слід скасувати поточну програму. Див. «Скасування програми»

4.3.15 Зміна обраних настройок після запуску програми

Перемикання пральної машини в режим зупинки

Для перемикання машини в режим зупинки під час виконання програми натисніть кнопку Start/Pause (Старт/Пауза). Індикатор етапу програми, який наразі виконується, почне блимати, попереджаючи про перехід машини у режим зупинки.

Якщо в цей час можна відкрити дверцята завантаження, крім індикатора етапу прання, увімкнеться індикатор дверцят й світитиметься рівним світлом.

Зміна вибору додаткових функцій, швидкості віджимання та температури

На різних етапах виконання програми можна вмикати або скасовувати ті чи інші додаткові функції. (див. розділ «Додаткові функції»).

Також можна змінити швидкість віджимання та температуру. Див. розділи «Вибір швидкості віджимання» та «Вибір температури».



Якщо внесення змін заборонене, відповідний індикатор блимне трічі.

Додавання й виймання білизни

1. Натисніть кнопку "Start / Pause" (Старт/Пауза), щоб перевести машину в режим зупинки. Індикатор етапу прання, який виконувався в момент зупинки, почне блимати.

2. Зачекайте, доки можна буде відчинити дверцята завантаження.

3. Відчиніть дверцята завантаження і додайте або вийміть білизну.

4. Зачиніть дверцята завантаження.

5. У разі необхідності змініть налаштування додаткових функцій, температури й швидкості віджимання.

6. Щоб запустити машину, натисніть кнопку Start/Pause (Старт/Пауза).

4.3.16 Скасування програми

Щоб скасувати програму, поверніть ручку вибору програм у положення, що відповідає іншій програмі. Обрана раніше програма буде скасована й індикатор End / Cancel (Завершення/Скасування) почне безперервно блимати.

В разі повороту ручки вибору програм, виконання поточної програми припиняється, проте зливання води не виконується. Після вибору й запуску нової програми її виконання розпочнеться залежно від того, на якому етапі була скасована попередня програма. Наприклад, машина може розпочати додатковий набір води або продовжити прання, використовуючи наявну у барабані воду.



Залежно від того, на якому етапі була скасована попередня програма, після вибору й запуску нової програми може знадобитися додати пральний засіб і кондиціонер.

4.3.17 Закінчення програми

Після закінчення програми на дисплеї з'явиться напис "End".

1. Дочекайтеся, поки індикатор дверцят завантаження почне світитися рівним світлом.
2. Вимкніть машину вимикачем.
3. Вийміть з машини білизну і зачиніть дверцята завантаження. Після цього машина готова до виконання наступного прання.

4.3.18 Функція пральної машини «Режим очікування»

Якщо після ввімкнення машини за допомогою кнопки «Увімк/вимк» не обрано жодної програми і не виконується жодної дії, то протягом 2 хвилин після завершення обраної програми машина автоматично перейде в енергозберігаючий режим. Яскравість індикаторів буде зменшено. Також, якщо машина оснащена дисплеєм, на якому відображається час програми, то він погасне. Після повороту кнопки вибору програми або натискання будь-якої кнопки, попередній стан світлових індикаторів і цифрового індикатора відновиться. Після виходу з енергозберігаючого режиму попередньо зроблені налаштування можуть змінитись. Перед запуском програми обов'язково перевірте правильність налаштувань. Якщо необхідно, зробіть налаштування ще раз. Це цілком нормально.

5 Обслуговування й чищення

Якщо прилад регулярно чистити, він служитиме довше, а несправності виникатимуть у ньому рідше.

5.1 Чищення висувного контейнера для пральних засобів

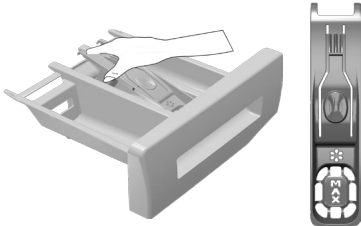

Регулярно (після кожного 4-5 прання) очищуйте контейнер для пральних засобів від залишків прального порошку як показано на малюнку.

Щоб вийняти сифон, підніміть його задню частину, як показано на малюнку.



Якщо у відділенні для кондиціонера починає накопичуватися суміш води й кондиціонуючого засобу, сифон слід очистити.

- 2 Вийміть висувний контейнер і сифон під краном великою кількістю теплої води. Щоб під час чищення уникнути контакту із залишками пральних засобів у контейнері, вдягайте захисні рукавички або використовуйте спеціальну щітку.
- 3 Після чищення встановіть сифон на місце й притисніть його передню частину так, щоб закріпити його.

5.2 Очищення дверцят завантаження й барабана

Для моделей з програмою очищення барабана див. Експлуатація пральної машини — Програми. Для моделей без програми очищення барабана виконайте наступні дії, щоб очистити барабан. Оберіть додаткову функцію **Additional Water (Додаткова вода)** або **Extra Rinse (Додаткове ополіскування)**. Використовуйте програму **Cottons (Бавовна)** без попереднього прання. Встановіть **температуру на рівень, рекомендований в інструкції до засобу для очищення барабана, що може бути наданий офіційними сервісними центрами**. Запустіть цю програму **без завантаження білизни у машину**. Перед запуском програми засипте 1 пакетик спеціального засобу для очищення барабана (якщо спеціальний засіб недоступний, засипте максимум 100 г порошку проти накипу) до відділення для прального засобу основного прання (відділення номер «2»). Якщо засіб проти накипу зроблений у вигляді таблеток, покладіть лише одну таблетку до відділення основного прання номер «2». Після закінчення програми просушіть внутрішню частину манжети дверцят завантаження чистою тканиною.



Барабан слід чистити кожні два місяці.



Використовуйте засіб проти накипу, призначений для пральних машин.

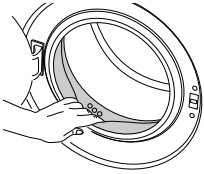

Після закінчення прання перевіряйте, чи не залишилися в барабані сторонні предмети. Якщо отвори в манжеті дверцят завантаження, показані на малюнку, засмічені, прочистіть їх за допомогою зубочистки.



Нааявність сторонніх металевих предметів у барабані може призвести до утворення плям іржі. Для чищення барабана слід використовувати мийні засоби, призначені для нержавіючої сталі. В жодному разі не можна використовувати металеві мочалки.



ПОПЕРЕДЖЕННЯ. Не можна використовувати жорсткі губки та абразивні матеріали. Це може пошкодити пофарбовані чи пластмасові деталі.

5.3 Очищення корпусу й панелі керування

В разі необхідності очистіть корпус машини за допомогою мильного розчину або м'якого гелевого мийного засобу і витріть насухо м'якою тканиною.

Для чищення панелі керування можна використовувати тільки м'яку вологу тканину.

5.4 Чищення фільтрів впускних водяних патрубків

Фільтри знаходяться на кінці кожного впускного патрубка для води на задній стінці машини, а також на кінці кожного шлангу подачі води в місці приєднання до водопровідного крану. Ці фільтри запобігають потраплянню в машину сторонніх речовин і бруду з води. Забруднені фільтри слід очистити.

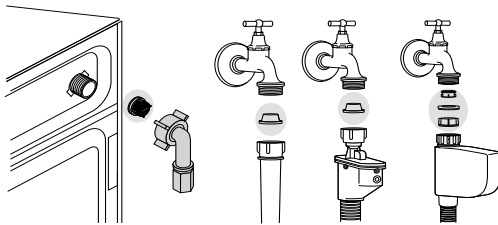

Після закінчення прання перевіряйте, чи не залишилися в барабані сторонні предмети.

Якщо отвори в манжеті дверцят завантаження, показані на малюнку, засмічені, прочистіть їх за допомогою зубочистки.

- 1 Закрийте крани.
- 2 Зніміть гайки шлангів подачі води для доступу до фільтрів у впускних патрубках і прочистіть їх щіткою. Якщо фільтри дуже забруднені, витягніть їх плоскогубцями і прочистіть.
- 3 Витягніть фільтри разом з прокладками з прямих кінців шлангів подачі води й ретельно промийте під струменем проточної води.
- 4 Аккуратно встановіть прокладки й фільтри на місце і вручну затягніть гайки на шлангах.

5.5 Зливання залишків води й чищення фільтра насоса

Система фільтрів пральної машини під час зливання води з машини запобігає потраплянню на крильчатку насоса твердих предметів, таких як гудзики, монети чи волокна тканини. Таким чином забезпечується вільний вихід води під час зливання й подовжується строк служби насоса.

Якщо машина не може злити воду, можливо, фільтр насоса забруднений. Забруднений фільтр слід очистити. Крім того, фільтр слід чистити кожні 3 місяці. Перед чищенням фільтра насоса слід злити воду з машини.

Крім того, воду слід зливати перед транспортуванням машини (наприклад, під час переїзду в нове помешкання), а також в разі небезпеки замерзання води.



ПОПЕРЕДЖЕННЯ. Коли машина не використовується, закрийте водопровідний кран, зніміть шланг для подачі води й злийте воду з машини, щоб запобігти її замерзання в разі значного зниження температури в місці встановлення машини.



ПОПЕРЕДЖЕННЯ. Щоразу після закінчення використання машини слід закривати водопровідний кран.



ПОПЕРЕДЖЕННЯ. Сторонні предмети у фільтрі насоса можуть спричинити пошкодження машини або значний шум під час роботи.



Порядок чищення забрудненого фільтра і зливання води

1 Витягніть шнур живлення з розетки, щоб від'єднати пральну машину від електромережі.



ПОПЕРЕДЖЕННЯ. Температура води у машині може досягати 90 C. Щоб уникнути опіків, фільтр слід чистити тільки після того, як вода у машині охолоне.



2 Зніміть кришку фільтра.

3 Пральна машина може бути оснащена шлангом аварійного зливання води, але він є не у всіх моделях. Далі описані способи зливання води з машини.

Зливання води з машини за допомогою шланга аварійного зливання

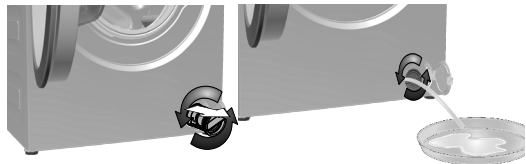

- a Витягніть шланг аварійного зливання з гнізда.
- b Поставте під кінець шланга велику посудину. Витягніть зі шланга пробку і злийте воду в посудину. Коли посудина наповниться, закрийте отвір шланга пробкою. Вилийте воду з посудини.

Повторюйте цю процедуру, поки вся вода не виллється з машини.

- c Коли зливання води закінчиться, закрийте отвір шланга пробкою і вставте його назад у гніздо.
- d Поверніть фільтр насоса і вийміть його.

Зливання води з машини без шланга аварійного зливання

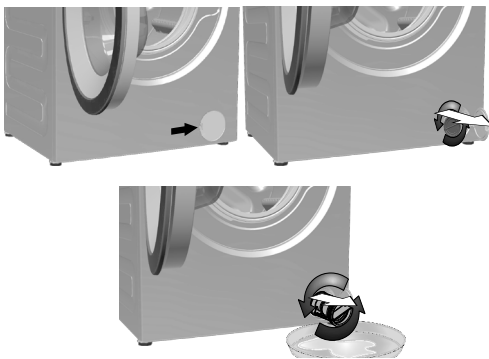

- a Поставте перед фільтром велику посудину для зливання води.
 - b Повертайте фільтр насоса проти годинникової стрілки, доки вода не почне литися через отвір. Спрямуйте струмінь води у встановлену перед фільтром посудину. Обов'язково тримайте під рукою ганчірку для збирання розлитої води.
 - c Коли вода виллється, повністю виверніть фільтр і витягніть його.
- 4 Очистіть внутрішню частину фільтра від осаду, а також очистіть зону навколо крильчатки насоса від волокон.

5 Встановіть фільтр на місце.

6 Закрийте кришку фільтра: якщо кришка складається з двох частин, натисніть на виступ, а якщо вона нерознімна, спочатку вставте на місце виступи знизу кришки, а потім притисніть її верхню частину.

6 Технічні характеристики

Відповідає вимогам Делегованого регламенту Комісії (ЄС) № 1061/2010	
Назва постачальника або торгова марка	Beiko
Назва моделі	WRE 75P2 XWWPT
Номінальна місткість (кг)	7
Клас енергозбереження/Шкала від A+++ (найвища ефективність) до D (найнижча ефективність)	A+++
Щорічне споживання електроенергії (кВт*г) ⁽¹⁾	173
Енергоспоживання під час виконання стандартної програми «Бавовна 60°C» в умовах повного навантаження (кВт*г)	0.810
Енергоспоживання під час виконання стандартної програми «Бавовна 60°C» в умовах неповного навантаження (кВт*г)	0.670
Енергоспоживання під час виконання стандартної програми «Бавовна 40°C» в умовах неповного навантаження (кВт*г)	0.790
Споживана потужність у режимі «відключено» (Вт)	0.25
Споживана потужність у режимі «очікування» (Вт)	1.0
Щорічне споживання води (л) ⁽²⁾	9899
Клас енергозбереження віджимання/Шкала від A+++ (найвища ефективність) до G (Найнижча ефективність)	C
Максимальна швидкість обертів (об/хв.)	1000
Залишковий вміст вологи (%)	62
Стандартна програма «Бавовна» ⁽³⁾	Програми «Бавовна-еко 60 °C» та «Бавовна-еко 40 °C»
Тривалість стандартної програми «Бавовна 60 °C» в умовах повного навантаження (хв.)	215
Тривалість стандартної програми «Бавовна 60 °C» в умовах неповного навантаження (хв.)	195
Тривалість стандартної програми «Бавовна 40°C» в умовах неповного навантаження (хв.)	185
Тривалість режиму «очікування» (хв.)	N/A
Рівень шуму під час прання/віджимання (дБ)	63/75
Вбудований	ні
Номінальна місткість (кг)	7
Висота (см)	84
Ширина (см)	60
Глибина (см)	45
Вага нетто (±4 кг)	62
Один патрубок подачі води / Два патрубки подачі води	• / -
• Наявний	
Електроживлення (В/Гц)	230 V / 50Hz
Струм (А)	10
Споживана потужність (Вт)	2200
Woolmark №	M -1520

(1) Енергоспоживання протягом 220 стандартних циклів прання за програмою «Бавовна 60 °C» та «Бавовна 40 °C» в умовах повного та неповного навантаження, а також у режимі низького споживання енергії. Фактичне споживання енергії залежатиме від способу використання пристрою.

(2) Споживання води протягом 220 стандартних циклів прання за програмою «Бавовна 60 °C» та «Бавовна 40 °C» в умовах повного та неповного навантаження. Фактичне споживання води залежатиме від способу використання пристрою.

(3) Терміни «Стандартна програма «Бавовна 60 °C»» та «Стандартна програма «Бавовна 40 °C»» мають на увазі відповідні стандартні програми, вказані на етикетці та інформаційній табличці, що використовуються для прання помірно забрудненої білизни з бавовни та забезпечують максимальну економію електроенергії та води.

З метою удосконалення якості продукції технічні характеристики машини можуть бути змінені без попереднього повідомлення.

7 Пошук й усунення несправностей

Програма не запускається після закриття дверей.

- Не була натиснута кнопка «Пуск»/«Пауза»/«Відміна».>>> **Натисніть кнопку «Пуск»/«Пауза»/«Відміна».*

Неможливо запустити або вибрати програму.

- Пральна машина переключилася в режим самозахисту через проблему постачання (напруга електромережі, тиск води тощо). >>> *Щоб скасувати програму, поверніть ручку вибору програм у положення, що відповідає іншій програмі. Обрана раніше програма буде скасована, (див. розділ "Скасування програми").*

У машині є вода.

- Внаслідок проведення операцій з контролю якості під час виробництва у машині може залишитися невелика кількість води. >>> *Це не є несправністю; вода не шкідлива для машини.*

Машина вібрає або створює шум.

- Можливо, не відрегульоване стійке положення машини. >>> *Відрегулюйте ніжки для вирівнювання машини.*
- Можливо, тверда речовина потрапила до фільтра насоса. >>> *Очистіть фільтр насоса.*
- Можливо, не зняті транспортувальні запобіжні болти. >>> *Зніміть запобіжні транспортувальні болти.*
- Можливо, кількість білизни в машині занадто мала. >>> *Завантажте в машину більшу кількість білизни.*
- Можливо, машина перевантажена білизною. >>> *Вийміть з машини певну кількість білизни або вручну розподіліть завантажену в машину білизну для збалансування.*
- Можливо, машина нахилилася на твердому предметі. >>> *Переконайтеся, що машина не стоїть на жодному предметі.*

Машина зупинилася невдовзі після запуску програми.

- Можливо, машина тимчасово зупинилася через падіння напруги в мережі електроживлення. >>> *Вона продовжить роботу після відновлення напруги до нормального рівня.*

Відсутній зворотний відлік часу програми, що залишився (у моделях із дисплеєм).

- Таймер може зупинитися під час набору води. >>> *Індикатор таймера не почне зворотний відлік, доки машина не набере достатню кількість води. Машина очікуватиме, доки набереться достатня кількість води, щоб уникнути поганих результатів прання через нестачу води. Після цього індикатор таймера відновить зворотний відлік.*
- Таймер може зупинитися під час циклу нагрівання води. >>> *Індикатор таймера не почне зворотний відлік, доки машина не досягне обраної температури.*
- Таймер може зупинитися під час циклу віджимання. >>> *Можливо, увімкнулася автоматична система виявлення розбалансування завантаженої білизни через нерівномірний розподіл речей у барабані.*
- Якщо білизна в барабані розподілена нерівномірно, машина не переключиться на цикл віджимання, щоб не пошкодити механізм і навколишнє середовище. Білизну слід перерозподілити і знову запустити віджимання.

З висувного диспенсера засобу для миття переливається піна.

- Застосовано забагато засобу для миття. >>> *Розмішайте 1 столову ложку кондиціонера в 0,5 літра води й залийте її до відділення для основного прання висувного диспенсера засобу для миття.*
- Використовуйте пральні засоби відповідно до програм прання з урахуванням норм завантаження білизни (див. "Таблицю програм і енергоспоживання"). В разі використання додаткових засобів, таких як плямовивідники, відбілювачі тощо, слід зменшити кількість прального засобу.

Після закінчення програми білизна залишається мокрою

- Можливо, через завелику кількість прального засобу утворилося надто багато піни, й увімкнулася автоматична система контролю піноутворення. >>> *Використовуйте рекомендовану кількість прального засобу.*
- Якщо білизна в барабані розподілена нерівномірно, машина не переключиться на цикл віджимання, щоб не пошкодити механізм і навколишнє середовище. Білизну слід перерозподілити і знову запустити віджимання.



Попередження. Якщо ви не можете усунути проблему, незважаючи на виконання інструкцій, наведених у цьому розділі, зверніться до дилера або представника авторизованої сервісної служби. У жодному разі не намагайтеся самостійно відремонтувати несправну машину.

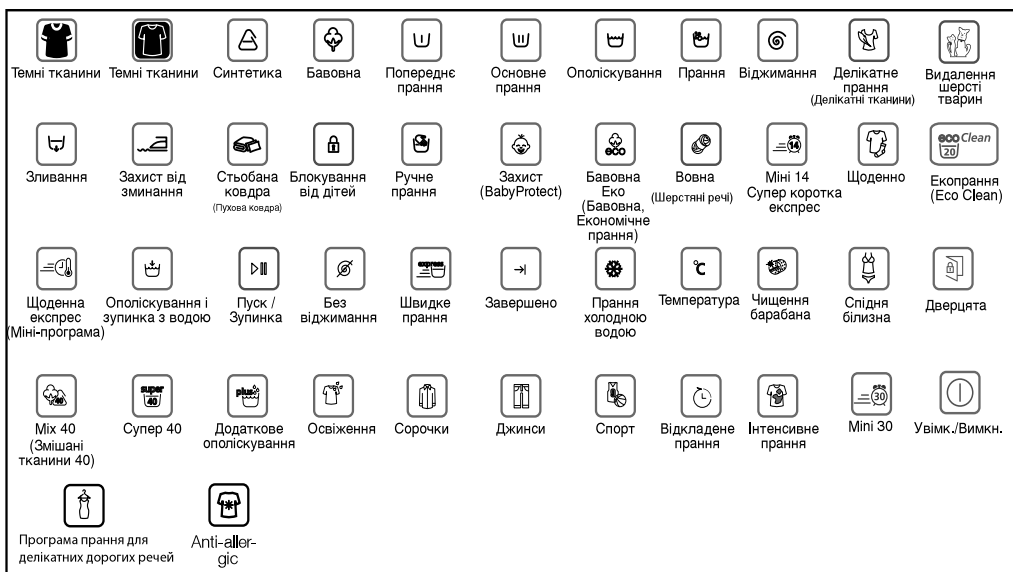

Виробник: ТОВ «Беко».

Адреса: 601010, Володимирська область, Кіржачський район, Першінское поселення, село Федорівське, вулиця Сільська 49.

Телефон гарячої лінії 8-800-200-23-56 (Дзвінок безкоштовний на всій території Росії)

Офіційний представник на території України: ТОВ «Беко Україна»,

адреса: 01021,

м. Київ, вул. Кловський узвіз, буд. 5 тел/факс.: 0-800-500-4-3-2

Дата виготовлення товарів зазначена в серійному номері товару, який вказаний на етикетці, розташованій на товарі, а саме: перші дві цифри серійного номеру означають рік виробництва, а останні дві – місяць. Наприклад, «10-10 0001-05» - означає, що товар був виготовлений у травні 2010 року.

Прочитайте эту инструкцию перед началом эксплуатации.

Уважаемый покупатель!

Спасибо за то, что отдали предпочтение продукции компании ВЕКО. Надеемся, что ваша высококачественная машина, изготовленная с применением самых современных технологий, будет демонстрировать наилучшие результаты эксплуатации. Для этого перед началом эксплуатации внимательно прочитайте эту инструкцию и всю сопутствующую документацию и используйте его в дальнейшем в качестве справочника. При передаче машины другому лицу передайте и эту инструкцию. Придерживайтесь всех предупреждений и информации, содержащихся в инструкции.

Эта инструкция по эксплуатации может применяться для нескольких моделей. Различия между моделями указаны в инструкции.

Условные обозначения

В данной инструкции используются следующие условные обозначения.



Важная информация или полезные советы по эксплуатации.



Предупреждение об опасности травмирования или повреждения имущества.



Предупреждение об опасности поражения электрическим током.



Упаковка стиральной машины изготовлена из материалов, подлежащих вторичной переработке, в соответствии с местными нормами и правилами по охране окружающей среды.

Не утилизируйте упаковочные материалы вместе с бытовыми и другими отходами. Сдайте их на пункт сбора упаковочных материалов, определенный местными властями.



APPAREL CARE

«Стирка в данной машине шерстяных изделий, пригодных для машинной стирки, одобрена компанией The Woolmark Company при условии соблюдения рекомендаций по стирке, указанных на ярлыке одежды, а также рекомендаций производителя данной стиральной машины. M0000.»

«В Великобритании, Ирландии, Гонконге и Индии торговая марка Woolmark является сертифицированной торговой маркой.»

1 Важные инструкции по технике безопасности и охране окружающей среды

В этом разделе содержатся правила техники безопасности, соблюдение которых позволит избежать травмирования или материального ущерба. При несоблюдении этих правил все гарантийные обязательства аннулируются.

1.1. Общие правила техники безопасности

- Допускается использование данного изделия детьми старше 8 лет и лицами с ограниченными физическими, сенсорными и интеллектуальными возможностями, либо не имеющими опыта и знаний, только в том случае, если они находятся под присмотром или руководством относительно безопасного использования устройства и связанных с этим рисков. Не разрешайте детям играть с изделием.
- Не допускать детей младше трех лет без постоянного присмотра взрослых.
- Не устанавливайте машину на ковровом покрытии. Недостаточная вентиляция под днищем машины может привести к перегреву электрических деталей и проблемам в работе изделия.
- Не пользуйтесь неисправным изделием, пока не обратитесь в фирменный сервисный центр для проведения ремонта. Это может привести к поражению электрическим током!
- В данном изделии предусмотрено возобновление работы при восстановлении подачи электроэнергии после перерыва. Для отмены выполнения программы следуйте указаниям в разделе «Отмена программы».
- Это устройство следует подключать к розетке с заземлением, защищенной предохранителем на 16 А. Обязательно установите заземление. Заземление должен выполнять квалифицированный электрик. При отсутствии заземления, выполненного в соответствии с местными правилами, компания-изготовитель снимает в себя всякую ответственность по возмещению ущерба.
- Шланг подачи воды и сливной шланг должны быть надежно закреплены и не иметь повреждений для предотвращения протечек.
- Не открывайте дверцу загрузочного люка и не извлекайте фильтр, если в барабане есть вода. При несоблюдении этого условия возникает опасность затопления и получения ожогов от горячей воды.
- Не пытайтесь открыть дверцу загрузочного люка, когда она заблокирована. Дверцу загрузочного люка можно открывать через несколько минут после окончания программы стирки. Попытка открыть заблокированную дверцу может привести к повреждению дверцы и замка.
- Отключайте машину от электрической сети, когда она не используется. Закройте водопроводный кран шланга подачи воды.
- Запрещается мыть машину струей воды. Это может привести к поражению электрическим током!
- Не прикасайтесь влажными руками к вилке шнура питания. Извлекая вилку из розетки, не тяните за шнур; беритесь только за вилку.
- Используйте только те моющие средства и добавки, которые предназначены для автоматических стиральных машин.
- Следуйте указаниям на этикетках одежды и белья, а также инструкциям на упаковке моющих средств.
- Перед выполнением установки, технического обслуживания, ремонта или мытья машины обязательно отключите ее от электрической сети.
- Работы по установке и ремонту машины должны выполнять только **специалисты фирменного сервисного центра**. Компания-изготовитель не несет ответственности за ущерб, возникший в результате выполнения работ лицами, не имеющими на то права.
- Во избежание возможных рисков в случае повреждения шнура питания его должен заменить производитель, его представитель по сервису, имеющее аналогичную квалификацию (предпочтительно электрик), или лицо, уполномоченное изготовителем.

1.2. Использование по назначению

- Данное изделие предназначено для бытового применения. Запрещается применять изделие в коммерческих целях, а также не по прямому назначению.
- Изделие можно использовать только для стирки и полоскания одежды и белья, имеющих соответствующую маркировку.
- Компания-изготовитель не несет ответственности за ущерб, возникший в результате неправильного применения или транспортировки.
- Проектный срок службы изделия составляет 10 лет. В течение этого срока для обеспечения надежной работы изделия компания-изготовитель предоставляет фирменные запасные части.

1.3. Безопасность детей

- Упаковочные материалы представляют опасность для детей. Храните упаковочные материалы в безопасном месте, недоступном для детей.
- Электроприборы представляют опасность для детей. Не подпускайте детей к работающей машине. Следите за тем, чтобы они не повредили машину. Используйте блокировку от детей для предотвращения вмешательства в работу машины.

Важные инструкции по технике безопасности и охране окружающей среды

- Уходя из помещения, где установлена машина, обязательно закрывайте дверцу загрузочного люка.
- Храните моющие средства и добавки в безопасном месте, недоступном для детей, закрывая крышку контейнера моющего средства или запечатывая его упаковку.

1.4. Информация по упаковке

- Упаковка стиральной машины изготовлена из материалов, подлежащих вторичной переработке, в соответствии с местными нормами и правилами по охране окружающей среды. Не утилизируйте упаковочные материалы вместе с бытовыми и другими отходами. Сдайте их на пункт сбора упаковочных материалов, определенный местными властями.

1.5. Утилизация старого изделия

- Это изделие было произведено из высококачественных деталей и материалов, которые подлежат повторному использованию и переработке. Поэтому не выбрасывайте изделие с обычными бытовыми отходами после завершения его эксплуатации. Сдайте его на специальный пункт утилизации отходов электрического и электронного оборудования. О местонахождении ближайшего пункта сбора отходов вы можете узнать у местных властей. Способствуйте защите окружающей среды, пользуясь продукцией из переработанных материалов. Перед утилизацией изделия необходимо обрезать шнур питания и сломать замок дверцы загрузочного люка, чтобы исключить возможную опасность для детей.

1.6 Соответствие директиве WEEE



На данное изделие нанесен символ избирательной сортировки для отходов электрического и электронного оборудования (WEEE).

Это значит, что с данным изделием следует обращаться в соответствии с Европейской Директивой 2002/96/ЕС с целью его переработки или разборки для уменьшения отрицательного воздействия на окружающую среду. За дополнительной информацией обратитесь в местные или региональные органы власти.

Электронная техника, не включенная в процесс избирательной сортировки отходов, представляет потенциальную опасность для окружающей среды и здоровья людей из-за наличия в ней опасных веществ.

2.1. Общий вид

- 1- Шнур питания
- 2- Верхняя панель
- 3- Панель управления
- 4- Сливной шланг
- 5- Дверца загрузочного люка
- 6- Крышка фильтра
- 7- Регулируемые ножки
- 8- Распределитель моющих средств

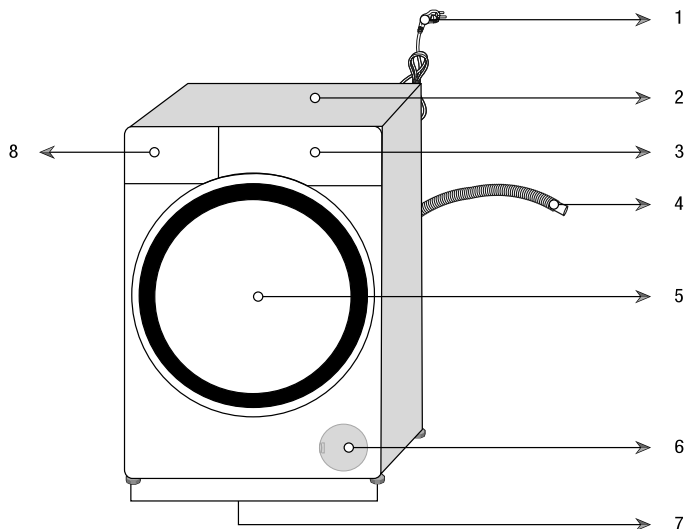

Описание стиральной машины

2.2. Содержимое упаковки

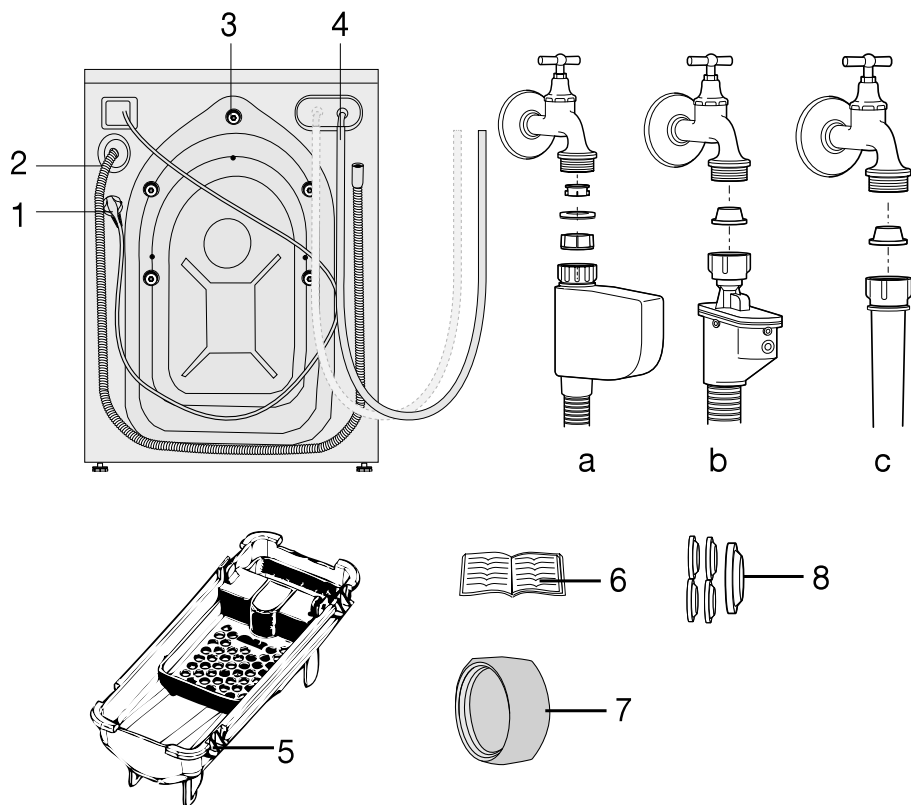

- 1- Шнур питания
- 2- Сливной шланг
- 3- Транспортировочные предохранительные болты *
- 4- Шланг подачи водопроводной воды (один из следующих типов фильтров используется для подсоединения шланга подачи водопроводной воды.)
 - a- Электронное перекрытие воды
 - b- Механическое перекрытие воды
 - c- Стандарт
- 5- Контейнер для жидкого моющего средства**
- 6- Инструкция по эксплуатации
- 7- Заглушка***
- 8- Узел пластмассовой заглушки

* В зависимости от модели вашей машины количество транспортировочных предохранительных болтов может отличаться.

** Может входить в комплект поставки в зависимости от модели машины.

*** Входит в комплект поставки, если ваша машина оснащена двумя водоприемными патрубками.

2.3. Технические характеристики

Модели	WRE 75P2 XWWPT
Макс. загрузка сухого белья (кг)	7
Высота (см)	84
Ширина (см)	60
Глубина (см)	45
Вес нетто (±4 кг)	62
Электропитание (В/Гц)	230 V / 50Hz
Ток (А)	10
Потребляемая мощность (Вт)	2200
Макс. скорость отжима (об./мин.)	1000
Энергопотребление в режиме ожидания (Вт)	1,00
Энергопотребление в выключенном состоянии (Вт)	0,25
Класс энергетической эффективности	A+++
 APPAREL CARE	Woolmark № M - 1520



В связи с усовершенствованием изделия технические характеристики могут быть изменены без предварительного уведомления.



Рисунки в данной инструкции носят схематический характер и могут не вполне соответствовать конкретному изделию.



Данные, указанные на этикетках изделия и в сопроводительной документации, получены в лабораторных условиях согласно соответствующим стандартам. Эти данные могут отличаться в зависимости от условий эксплуатации изделия.



Продукция сертифицирована. Информация о сертификации по тел.: 8-800-200-23-56 (звонок бесплатный на территории России). Произведено ООО «БЕКО» 601021, Россия, Владимирская обл., Киржачский р-н, муниципальное образование сельское поселение Першинское, деревня Федоровское, ул. Сельская, д. 49.

3 Установка

Для установки изделия обратитесь в ближайший фирменный сервисный центр. Прежде чем обращаться в фирменный сервисный центр, ознакомьтесь с инструкцией по эксплуатации и проверьте возможность подключения изделия к электросети, водопроводу и канализации. При необходимости обратитесь к квалифицированному электрику или сантехнику для выполнения необходимых подготовительных работ.



Подготовка места для установки изделия, в том числе подготовка электрической сети, водопровода и канализации к подключению изделия, является обязанностью покупателя.



ПРЕДУПРЕЖДЕНИЕ: Установку изделия и подключение его к электрической сети должны выполнять специалисты фирменного сервисного центра. Компания-изготовитель не несет ответственности за ущерб, возникший в результате выполнения работ лицами, не имеющими на то права.



ПРЕДУПРЕЖДЕНИЕ: Перед установкой необходимо выполнить осмотр изделия на наличие дефектов. Если таковые имеются, не устанавливайте изделие. Поврежденные изделия могут стать причиной несчастного случая.



Не допускайте перегибов, заземления или повреждения шнура электропитания, заливного и сливного шлангов при перемещении изделия на место во время установки или чистки.

3.1. Поэтапная установка

ШАГ 1. Выбор места для установки

- Для оптимальной производительности машину следует устанавливать на твердом полу. Не устанавливайте прибор на ковровом покрытии с длинным ворсом или подобных поверхностях.
- Деревянные полы, возможно, потребуется укрепить, чтобы снизить уровень вибрации и/или вероятность неравномерной загрузки. Ковровые покрытия и кафельные полы не устойчивы к вибрации, и стиральная машина может несколько смещаться во время отжима.
- В случае установки на стиральную машину сушильного автомата общий вес приборов при полной загрузке составляет около 180 кг, поэтому их следует устанавливать только на ровном твердом полу, способном выдержать такую нагрузку.
- Не ставьте прибор на шнур питания.
- Не устанавливайте прибор в помещениях, где температура может опускаться ниже 0°C. Прибор должен быть защищен от воздействия прямых солнечных лучей.
- Между прибором и другой мебелью должен оставаться зазор не менее 1 см.

ШАГ 2. Удаление упаковочных креплений

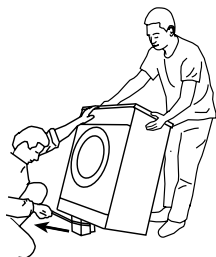

Чтобы удалить упаковочные крепления, наклоните машину назад и потяните за ленту.



ПРЕДУПРЕЖДЕНИЕ: Упаковочные материалы могут представлять опасность для детей. Утилизируйте все упаковочные материалы (пластиковые и полистироловые пакеты и т.п.), поместив в недоступное для детей место.

ШАГ 3. Удаление транспортировочных креплений



ПРЕДУПРЕЖДЕНИЕ: Не снимайте транспортировочные крепления, пока не удалите упаковочные крепления.



! Перед эксплуатацией стиральной машины выньте транспортировочные болты!
Несоблюдение этого условия приведет к поломке машины.

1. Ослабьте болты гаечным ключом, чтобы они свободно вращались (С).
2. Осторожно поверните и выньте предохранительные транспортировочные болты.
3. Закройте отверстия на задней стенке пластиковыми заглушками, которые находятся в пакете с инструкцией по эксплуатации. (Р)

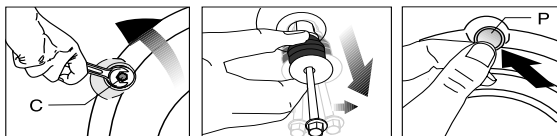

- i** Сохраните предохранительные транспортировочные болты на случай, если стиральную машину понадобится перевозить.
- i** Запрещается перевозить изделие, если предохранительные транспортировочные болты не установлены.

ШАГ 4. Регулировка ножек

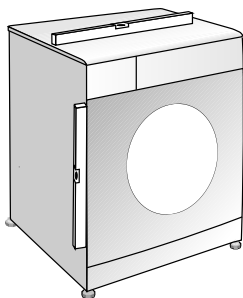

! **ПРЕДУПРЕЖДЕНИЕ:** Чтобы стиральная машина работала тихо и без вибрации, она должна стоять ровно и устойчиво. Выровняйте машину, отрегулировав высоту ножек. Если этого не сделать, машина может сдвинуться со своего места, что приведет к повышенной вибрации и повреждениям.

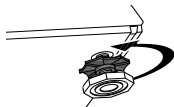

1. Вручную ослабьте контргайки на ножках.

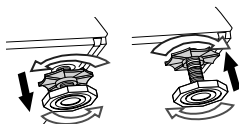

2. Отрегулируйте высоту ножек, чтобы машина стояла ровно и устойчиво.



3. Затем вручную затяните все контргайки.



ПРЕДУПРЕЖДЕНИЕ: Не используйте для ослабления контргаяк какие-либо инструменты, чтобы не повредить их.

ШАГ 5. Подключение к водопроводу



Для нормальной работы машины давление в системе подачи воды должно быть в пределах от 1 до 10 бар (0,1 - 1 МПа). При этом расход воды при полностью открытом кране составит 10-80 литров воды в минуту. Если в водопроводе более высокое давление, необходимо установить редукционный клапан.



Если предполагается использовать изделие с двумя водоприемными патрубками как изделие с одним подводом воды (**холодной**), следует установить заглушку на впускной клапан горячей воды (это относится к изделиям, которые комплектуются заглушкой).



ПРЕДУПРЕЖДЕНИЕ: Модели с одним патрубком для подачи воды не следует подключать к крану горячей воды. В этом случае либо будет испорчено белье, либо сработает система защиты и машина перестанет работать.



ПРЕДУПРЕЖДЕНИЕ: Не используйте для новой стиральной машины заливные шланги, бывшие в употреблении. Это может стать причиной появления пятен на белье.

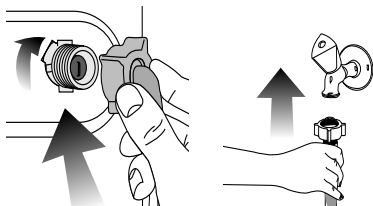

1. Затяните все гайки вручную. Не используйте для затяжки гаек гаечный ключ.
2. После подсоединения шлангов полностью откройте краны для проверки мест подсоединения на наличие протечек. В случае протечки закройте кран и отвинтите гайку. Проверьте прокладку и тщательно затяните гайку еще раз. Во избежание возможных протечек и связанного с этим ущерба закрывайте краны, когда машина не используется.

ШАГ 6. Слив воды

- Конец сливного шланга следует подсоединить непосредственно к канализации или вывести в раковину.



ПРЕДУПРЕЖДЕНИЕ: Если во время слива шланг вырвется из места подсоединения, вода может разлиться по всему дому. Кроме того, существует опасность ожогов, поскольку температура воды может быть очень высокой! Во избежание таких ситуаций, а также для обеспечения нормальной работы систем подачи и слива воды, надежно закрепите конец сливного шланга.

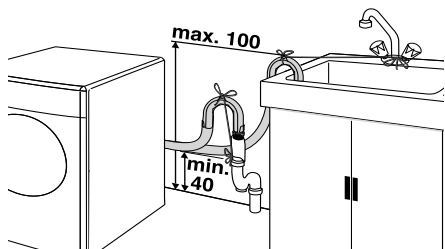

- Шланг следует крепить на высоте от 40 см до 100 см.
- Если проложить шланг на высоте менее 40 см от уровня пола с последующим подъемом, слив воды будет затруднен, и белье будет оставаться мокрым. Поэтому следует соблюдать параметры высоты, указанные на рисунке.
- Для предотвращения попадания грязной воды обратно в стиральную машину и обеспечения беспрепятственного

слива конец шланга не следует погружать в сливное отверстие глубже, чем на 15 см. Если шланг слишком длинный, его нужно обрезать.

- Следите за тем, чтобы сливной шланг был проложен без перегибов и ничем не прижат, а конец сливного шланга не был скручен.
- Если шланг слишком короткий, нарастите его фирменным удлинительным шлангом. Общая длина шланга не должна превышать 3,2 м. Во избежание протечек воды для сращивания сливного шланга и удлинительного шланга следует использовать соответствующий хомут.

ШАГ 7. Подключение к электрической сети

Это устройство следует подключать к розетке с заземлением, защищенной предохранителем на 16 А. При отсутствии заземления, выполненного в соответствии с местными правилами, компания-изготовитель снимает в себя всякую ответственность по возмещению ущерба.

- Подключение должно осуществляться в соответствии с местными нормами и правилами.
- Прибор следует устанавливать таким образом, чтобы место подключения шнура питания к электросети было легкодоступным.
- Если в вашем доме установлен предохранитель или автоматический выключателя, рассчитанный на ток меньше 16 А, обратитесь к квалифицированному электрику для установки предохранителя на 16 А.
- Напряжение в сети должно соответствовать напряжению, указанному в разделе «Технические характеристики».
- Запрещается подключение изделия к сети электропитания с помощью удлинителей или розеток с несколькими гнездами.



ПРЕДУПРЕЖДЕНИЕ: Замену поврежденного шнура питания должен производить только специалист фирменного сервисного центра.

Утилизация упаковочных материалов

Упаковочные материалы представляют опасность для детей. Храните упаковочные материалы в безопасном месте, недоступном для детей.

Упаковка стиральной машины изготовлена из материалов, подлежащих вторичной переработке. Их необходимо отсортировать и утилизировать в соответствии с правилами утилизации отходов. Не выбрасывайте упаковочные материалы вместе с обычными бытовыми отходами.

Транспортировка изделия

1. Перед транспортировкой отключите изделие от электрической сети.
2. Отсоедините заливной и сливной шланги.
3. Слейте воду, оставшуюся в устройстве. См. 6,5.
4. Установите транспортировочные болты в порядке, обратном их снятию (см. 3, шаг 3).



Запрещается перевозить изделие, если предохранительные транспортировочные болты не установлены.



ПРЕДУПРЕЖДЕНИЕ: Упаковочные материалы представляют опасность для детей. Храните упаковочные материалы в безопасном месте, недоступном для детей.

Утилизация старого прибора

Утилизация старого прибора должна выполняться экологически безопасным способом.







































Сведения о правилах утилизации можно получить у местного дилера или в службе утилизации твердых отходов.

Перед утилизацией прибора необходимо обрезать шнур питания и сломать замок дверцы загрузочного люка, чтобы исключить возможную опасность для детей.

4 Подготовка к стирке

4.1. Сортировка белья

- Расортируйте белье по типу ткани, цвету, степени загрязнения и допустимой температуре стирки.
- Следуйте указаниям на этикетках одежды и белья.

СИМВОЛЫ СТИРКИ БЕЛЬЯ							
 СТИРКА	Символы машинной стирки						
	Температура воды	Максимум	95°C	70°C	60°C	50°C	40°C
	Символ(ы)	***	**	**	***	**	•
 СУШКА	Символы сушки						
	Настройки сушки	Можно сушить в сушильной машине	Без глажки	Деликатная сушка	Не сушить в сушильной машине	Не сушить	Химическая чистка запрещена
							
		При любой температуре	При высокой температуре	При средней температуре	При низкой температуре	Без нагрева	Повесьте, чтобы высушить
							
		Повесьте влажным, чтобы высушить	Повесьте влажным, чтобы высушить	Повесьте в тени, чтобы высушить	Химическая чистка разрешена		
 ГЛАДИТЬ	Гладить -						
	Сухим утюгом или с паром	Гладить при высокой температуре	Гладить при средней температуре	Гладить при низкой температуре	Не гладить	Гладить без пара	
	Максимальная температура	200 °C	150 °C	110 °C			
 ОТБЕЛИВАТЕЛЬ		Все отбеливатели применимы					
			Можно применить отбеливатель (гипохлорит натрия)	Отбеливание не допускается	Допускается использование только отбеливателей, не содержащих хлор		

4.2. Подготовка белья к стирке

- Белье с металлическими элементами (например, бюстгалтеры на косточках, пряжки ремней и металлические пуговицы) может повредить машину. Перед стиркой снимите металлические детали или вложите белье в сетчатый мешочек или наволочку.
- Достаньте из карманов все предметы (монеты, ручки, скрепки и т.п.), выверните их и очистите. Наличие посторонних предметов может привести к повреждению машины или к сильному шуму во время работы.
- Сложите мелкие вещи (детские носочки, нейлоновые чулки и т.п.) в сетчатый мешочек или наволочку.
- Гардины следует помещать в барабан в расправленном виде. Перед стиркой снимите с них крепления.
- Застегните молнии, пришейте ослабленные пуговицы, заштопайте дыры и зашейте разрывы.
- Для стирки изделий с этикетками «машинная стирка» или «ручная стирка» используйте только соответствующие программы.
- Не стирайте вместе цветное и белое белье. Новое цветное белье может сильно линять. Стирайте его отдельно.
- Перед стиркой необходимо соответствующим образом обработать сильно загрязненные места и пятна. В сомнительных случаях обратитесь в химчистку.
- Используйте только такие средства для подкрашивания или восстановления цвета и моющие средства, которые подходят для машинной стирки. Обязательно соблюдайте инструкции на упаковке.
- Стирайте брюки и тонкое белье, вывернув наизнанку.
- Изделия из ангорской шерсти перед стиркой поместите на несколько часов в морозильную камеру. Это уменьшит скатывание шерсти.
- Белье, сильно загрязненное мукой, известью, сухим молоком и т.п., перед загрузкой в машину следует вытряхнуть. Со временем загрязнения такого рода могут накопиться на внутренних компонентах машины и стать причиной ее повреждения.

4.3. Рекомендации по экономии электроэнергии

Эти рекомендации помогут вам стирать экономно, не загрязняя окружающую среду.

- Загружайте в машину максимальное количество белья для выбранной программы, но не перегружайте машину (см. «Таблицу выбора программ и энергопотребления»).
- Строго соблюдайте инструкции, приведенные на упаковке моющего средства.
- Стирайте слабо загрязненное белье при низкой температуре.
- Для стирки небольшого количества слабо загрязненного белья используйте короткие программы.
- Используйте замачивание и стирку при высокой температуре только для сильно загрязненного белья или белья с пятнами.
- Если вы планируете сушить белье в сушильном автомате, установите максимально допустимую скорость отжима.
- Соблюдайте рекомендации по количеству моющего средства, указанные на его упаковке. Не используйте больше порошка, чем требуется.

4.4 Первое включение

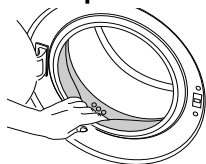

Перед началом эксплуатации изделия выполните все необходимые процедуры подготовки, описанные в разделах «Установка» и «Важные инструкции по технике безопасности и охране окружающей среды». Чтобы подготовить стиральную машину для стирки белья, запустите программу «Очистка барабана». Если в машине отсутствует такая программа, примените метод, описанный в пункте 6.2.



Используйте только те моющие средства, которые предназначены для стиральных машин.



В стиральной машине может оставаться немного воды, использованной в процессе контроля качества на предприятии-изготовителе. Это не представляет опасности для машины.

4.5. Правильный объем загрузки

Максимальный объем загрузки зависит от типа белья, степени загрязнения и используемой программы стирки.

Машина автоматически регулирует объем воды в соответствии с весом загруженного белья.



ПРЕДУПРЕЖДЕНИЕ. Используйте сведения, приведенные в «Таблице выбора программ и энергопотребления». Превышение допустимого объема загрузки приведет к ухудшению качества стирки, а также к повышенной вибрации и шуму во время работы машины.

Тип белья	Вес (г)
Купальный халат	1200
Салфетка	100
Пододеяльник	700
Простыня	500
Наволочка	200
Скатерть	250
Полотенце	200
Полотенце для рук	100
Вечернее платье	200
Нижнее белье	100
Мужской рабочий комбинезон	600
Мужская сорочка	200
Мужская пижама	500
Блузы	100

4.6 Загрузка белья

- 1 Откройте дверцу загрузочного люка.
- 2 Расправьте белье и загрузите его в машину, не сжимая.
- 3 Закройте дверцу и прижмите ее, чтобы раздался щелчок замка. Следите, чтобы белье не защемило дверцей.



Во время выполнения программы дверца загрузочного люка блокируется. Дверцу можно открыть только через некоторое время после завершения программы.



ПРЕДУПРЕЖДЕНИЕ. Если белье распределено в барабане неправильно, это может привести к повышенной вибрации и шуму во время работы машины.

4.7 Использование моющего средства и кондиционера



При использовании моющего средства, кондиционера, крахмала, красителя для тканей, отбеливателя или средства для удаления известковой накипи строго следуйте инструкциям изготовителя на упаковке моющего средства по применению и дозировке. Используйте дозировочную чашку, если такая имеется.

Распределитель моющих средств

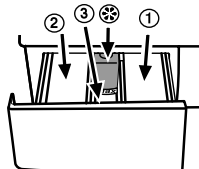

Распределитель моющих средств имеет три отделения:

- (1) для замачивания
- (2) для основной стирки
- (3) для кондиционера
- (*) кроме того, в отделении для кондиционера есть сифон.

Моющее средство, кондиционер и прочие средства для стирки

- Перед запуском программы стирки загрузите моющее средство (отделение «2») и кондиционер (при необходимости).
- Не оставляйте распределитель моющих средств открытым во время выполнения программы стирки!
- Если используется программа без замачивания, не загружайте моющее средство в отделение для замачивания (отделение «1»).
- При использовании программы с замачиванием не загружайте в отделение для замачивания жидкие моющие средства (отделение «1»).
- Не выбирайте программу с замачиванием, если используется моющее средство в специальном мешочке или распределяющем шарике. Поместите моющее средство в специальный мешочек или распределяющий шарик в барабан машины среди белья.
- При использовании жидкого моющего средства поместите его в отделение для основной стирки в дозировочной емкости (отделение «2»).

Выбор моющего средства

Выбор типа моющего средства зависит от типа и цвета ткани.

- Для цветного и белого белья следует использовать разные моющие средства.
- Для белья, требующего бережного обращения, следует использовать только специальные моющие средства (жидкие средства, средства для шерсти и т.д.).
- Для стирки изделий из темных тканей и лоскутных одеял рекомендуется использовать жидкие моющие средства.
- Для стирки шерстяных изделий следует использовать моющие средства, предназначенные специально для шерсти.



ПРЕДУПРЕЖДЕНИЕ. Используйте только те моющие средства, которые специально предназначены для стиральных машин.



ПРЕДУПРЕЖДЕНИЕ. Не используйте мыльный порошок.

Дозировка моющих средств

Дозировка моющего средства зависит от количества белья, степени загрязнения и жесткости воды.

- Не превышайте дозировку, рекомендованную на упаковке моющего средства, во избежание повышенного пенообразования, некачественного полоскания, а также для экономии средств и, в конечном итоге, для защиты окружающей среды.
- Для стирки небольшого количества слабо загрязненного белья используйте меньшее количество моющего средства.

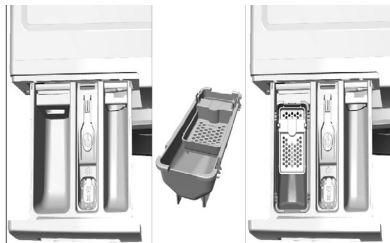

Использование кондиционеров

Кондиционер следует загружать в соответствующее отделение распределителя моющих средств.

- Не добавляйте кондиционер в отделение распределителя выше отметки максимального уровня (> max <).
- Если кондиционер утратил текучесть, перед добавлением в распределитель разбавьте его водой.

Использование жидких моющих средств

Если в комплект стиральной машины входит дозировочная емкость

- Поместите дозировочную емкость для жидких моющих средств в отделение «2».

- Если жидкое моющее средство утратило текучесть, перед загрузкой в распределитель разбавьте его водой.

Если дозировочная емкость не входит в комплект стиральной машины

- Не используйте жидкие моющие средства для замачивания в программах с замачиванием.
- При отложенном запуске жидкие моющие средства могут оставлять на белье пятна. Если используется функция отложенного запуска, жидкие моющие средства применять не следует.

Использование гелеобразных и таблетированных моющих средств

- Если используется гелеобразное моющее средство текучей консистенции, но в комплект стиральной машины дозировочная емкость для жидкостей не входит, загрузите моющее средство в отделение для основной стирки во время первоначального заполнения машины водой. Если в комплект стиральной машины входит дозировочная емкость, перед запуском программы поместите моющее средство в дозировочную емкость.
- Если используется густое гелеобразное моющее средство или же используются моющее средство в капсулах, поместите его перед стиркой прямо в барабан.
- Моющие средства в таблетках можно помещать как в распределитель моющих средств (отделение «2»), так и прямо в барабан перед стиркой.



При использовании моющих средств в таблетках в отделении распределителя может оставаться некоторое количество моющего средства. Такое моющее средство лучше помещать перед стиркой прямо в барабан среди белья (в нижнюю часть барабана).



Не используйте гелеобразные или таблетированные моющие средства в программах с замачиванием.

Использование крахмала

- Добавлять жидкий крахмал, порошкообразный крахмал или краситель для тканей следует в отделение для кондиционера.
- Не используйте одновременно кондиционер и крахмал.
- После использования крахмала протрите барабан чистой влажной тканью.

Использование отбеливателей

- Выберите программу с замачиванием и добавьте отбеливатель в начале цикла замачивания. Не следует загружать моющее средство в отделение для замачивания. Можно также выбрать программу с дополнительным циклом полоскания и загрузить отбеливатель в отделение для основной стирки, когда машина набирает воду для первого цикла полоскания.
- Не смешивайте отбеливатель с моющим средством.
- Используйте небольшое количество отбеливателя (около 50 мл) и тщательно прополаскивайте белье, поскольку отбеливатель может вызывать раздражение кожи. Не наливайте отбеливатель на белье и не используйте его при стирке цветного белья.
- При использовании кислородного отбеливателя выбирайте программу с низкой температурой.
- Кислородные отбеливатели можно использовать вместе с моющим средством. Однако, если они отличаются по консистенции, сначала загрузите в отделение «2» моющее средство и подождите, пока оно смоеется водой. Затем, пока машина все еще набирает воду, добавьте в это же отделение отбеливатель.

		Белье			
		Светлое и белое	Цветные ткани	Темное	Деликатные/ шерстяные/шелковые изделия
		(Рекомендуемый температурный диапазон в соответствии со степенью загрязнения: 40–90 °C)	(Рекомендуемый температурный диапазон в соответствии со степенью загрязнения: холодная вода – 40°C)	(Рекомендуемый температурный диапазон в соответствии со степенью загрязнения: холодная вода – 40°C)	(Рекомендуемый температурный диапазон в соответствии со степенью загрязнения: холодная вода – 30°C)
Степень загрязнения	Значительное загрязнение (Трудновыводимые пятна, например, от травы, кофе, фруктов и крови)	Может возникнуть необходимость в предварительной обработке пятен или стирке. Рекомендуемые для стирки белого белья порошкообразные и жидкие моющие средства можно использовать в дозировках, подходящих для стирки сильно загрязненных вещей. Порошкообразные моющие средства рекомендуются использовать для выведения пятен от глины и земли, а также пятен, чувствительных к отбеливателям.	Рекомендуемые для стирки цветного белья порошкообразные и жидкие моющие средства можно использовать в дозировках, подходящих для стирки значительно загрязненных вещей. Порошкообразные моющие средства рекомендуются использовать для выведения пятен от глины и земли, а также пятен, чувствительных к отбеливателям. Используйте моющие средства, не содержащие отбеливатель.	Рекомендуемые для стирки цветного и темного белья жидкие моющие средства можно использовать в дозировках, подходящих для стирки значительно загрязненных вещей.	Отдавайте предпочтение жидким моющим средствам для стирки деликатных вещей. Шерстяные и шелковые вещи следует стирать специальными моющими средствами, предназначенными для стирки шерстяных изделий.
	Среднее загрязнение (Например, пятна от прикосновения тела на воротниках и манжетах)	Рекомендуемые для стирки белого белья порошкообразные и жидкие моющие средства можно использовать в дозировках, подходящих для стирки средне загрязненных вещей.	Рекомендуемые для стирки цветного белья порошкообразные и жидкие моющие средства можно использовать в дозировках, подходящих для стирки средне загрязненных вещей. Используйте моющие средства, не содержащие отбеливатель.	Рекомендуемые для стирки цветного и темного белья жидкие моющие средства можно использовать в дозировках, подходящих для стирки средне загрязненных вещей.	Отдавайте предпочтение жидким моющим средствам для стирки деликатных вещей. Шерстяные и шелковые вещи следует стирать специальными моющими средствами, предназначенными для стирки шерстяных изделий.
	Незначительное загрязнение (Без видимых пятен)	Рекомендуемые для стирки белого белья порошкообразные и жидкие моющие средства можно использовать в дозировках, подходящих для стирки незначительно загрязненных вещей.	Рекомендуемые для стирки цветного белья порошкообразные и жидкие моющие средства можно использовать в дозировках, подходящих для стирки незначительно загрязненных вещей. Используйте моющие средства, не содержащие отбеливатель.	Рекомендуемые для стирки цветного и темного белья жидкие моющие средства можно использовать в дозировках, подходящих для стирки незначительно загрязненных вещей.	Отдавайте предпочтение жидким моющим средствам для стирки деликатных вещей. Шерстяные и шелковые вещи следует стирать специальными моющими средствами, предназначенными для стирки шерстяных изделий.

5.1 Панель управления

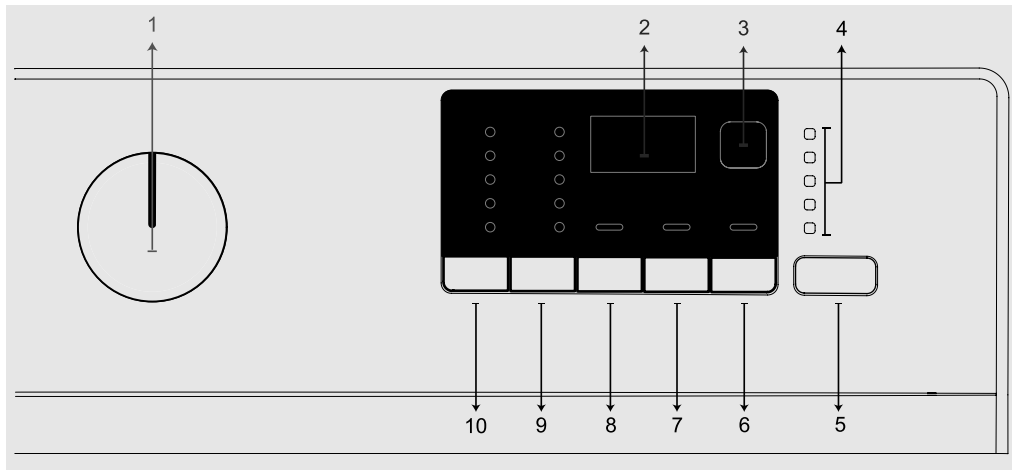

1 – Ручка выбора программ (крайнее верхнее положение «Вкл./Выкл.»)

2 – Дисплей

3 – Кнопка установки времени окончания

4 – Индикатор выполнения программы

5 – Кнопка «Старт/Пауза»

6 – Кнопка дополнительных функций 3

7 – Кнопка дополнительных функций 2

8 – Кнопка дополнительных функций 1

9 – Кнопка регулировки скорости отжима

10 – Кнопка регулировки температуры

5.2 Подготовка стиральной машины

1. Проверьте, надежно ли подсоединены шланги.
2. Включите машину в электросеть.
3. Полностью откройте кран.
4. Загрузите белье в машину.
5. Добавьте моющее средство и кондиционер.

5.3 Выбор программы и рекомендации по эффективной стирке

1. Выберите программу из «Таблицы программ и энергопотребления» в соответствии с типом белья, его количеством, степенью загрязнения и температурой стирки.
2. Выберите необходимую программу с помощью ручки выбора программ.

Ориентировочные значения для программ Синтетика

	Максимальная загрузка (кг)	Расход воды (л)	Потребление энергии (кВт/ч)	Продолжительность программы (минимальная)	Остаточная влажность (%) **	Остаточная влажность (%) **
					≤ 1000	> 1000
Синтетика 60	3	65	1.20	100/120	45	40
Синтетика 40	3	63	0.75	90/110	45	40

* Время выполнения выбранной программы отображается на дисплее машины. Фактическое время стирки может несколько отличаться от значения на дисплее. Это нормально.



** Содержание влаги после отжима может отличаться в зависимости от выбранной скорости вращения.

5.4 Таблица программ и энергопотребления

Программа		Максимальная нагрузка (кг)	Расход воды (л)	Потребление энергии (кВт/ч)	Скорость отжима	Дополнительные функции			Температура
						Замачивание	Быстрая стирка	Удаление шерсти животных	
Хлопок	90	7	92	2.25	1000	•	•	•	90
Хлопок	60	7	92	1.70	1000	•	•	•	90
Хлопок	40	7	89	1.05	1000	•	•	•	90
Хлопок, экономичный режим	60**	7	51.1	0.810	1000				60
Хлопок, экономичный режим	60**	3.5	40.4	0.670	1000				60
Хлопок, экономичный режим	40**	3.5	40.4	0.790	1000				60
Синтетика	60	3	65	1.20	1000	•	•	•	60
Синтетика	40	3	63	0.75	1000	•	•	•	60
Экспресс/Мини14 минут	90	7	62	2.00	1000		•		90
Экспресс/Мини14 минут	60	7	62	1.10	1000		•		90
Экспресс/Мини14 минут	30	7	60	0.20	1000		•		90
Экспресс/Мини14 минут + Быстрая стирка	30	2	41	0.15	1000		•		30
Микс 40	40	3	65	0,75	800	•	•		40
Шерсть/Ручная стирка	40	1.5	55	0.55	1000				40
Деликатные ткани	30	3	51	0.65	1000				40
Постельное белье	60	1.5	70	1.25	1000				60
Верхняя одежда/Спортивная одежда	40	3	44	0.45	1000	•			40
Темная одежда/Джинсы	40	2.5	82	0.85	1000	•		•	40
Нижнее белье	30	1	65	0.30	600				30
Рубашки	60	3	55	1.20	800	•	•		60
Гигиеничная	90	7	119	2.40	1000				20 - 90
Очистка барабана	90	-	73	2,10	600				90

•: Возможность выбора

** : Энергоэффективная программа (стандарт EN 60456, ред. 3).

*** «Cotton Economic 40°C» (Экономичная стирка изделий из хлопка при температуре 40°C) и «Cotton Economic 60°C» (Экономичная стирка изделий из хлопка при температуре 60°C) являются стандартными программами. Это стандартные программы стирки изделий из хлопка при температуре 40 °C и 60 °C, которые отмечены на панели символами  .



Фактические значения расхода воды и электроэнергии могут отличаться от указанных в таблице в зависимости от давления, температуры и жесткости воды, температуры окружающей среды, типа и количества белья, использования дополнительных функций и скорости отжима, а также от напряжения в сети электропитания.

Время выполнения выбранной программы стирки отображается на дисплее машины. В зависимости от количества белья, загруженного в машину, возможна разница в 1–1,5 часа между временем выполнения, указанным на дисплее, и фактическим временем выполнения цикла стирки. Сразу после начала стирки произойдет автоматическое обновление времени выполнения. Набор дополнительных функций может отличаться от приведенного в таблице в зависимости от модели стиральной машины.

5.5. Основные программы

В зависимости от типа ткани используйте следующие основные программы стирки.

• **Хлопок**

Программа предназначена для стирки прочных изделий из хлопка (простыни, постельное белье, полотенца, купальные халаты, нижнее белье и пр.). Если нажата кнопка активации функции быстрой стирки, длительность программы значительно сокращается, однако при этом обеспечивается эффективная стирка за счет интенсивных движений барабана. Если функция быстрой стирки не выбрана, обеспечивается превосходная стирка и полоскание сильно загрязненного белья.

• **Синтетика**

Данная программа используется для стирки синтетических изделий (таких как рубашки, блузки, синтетические/хлопчатобумажные смешанные ткани и пр.). Продолжительность программы значительно сокращается, и машина работает с высокой эффективностью. Если функция быстрой стирки не выбрана, обеспечивается превосходная стирка и полоскание сильно загрязненного белья.

• **Шерсть / Ручная стирка**

Применяйте для стирки шерстяных или деликатных изделий. Температуру стирки изделий следует выбирать в соответствии с информацией, указанной на этикетках белья. С помощью этой программы стирка выполняется очень бережно, чтобы не повредить белье.

5.6. Дополнительные программы

В стиральной машине предусмотрены дополнительные программы для особых видов стирки.



Дополнительные программы могут отличаться в зависимости от модели стиральной машины.

• **Хлопок эко**

С помощью этой программы можно стирать прочные ткани средней загрязненности из хлопка и льна. Стирка длится дольше, чем при использовании остальных программ, однако обеспечивается значительная экономия электроэнергии и воды. Фактическая температура воды может отличаться от указанной. При загрузке меньшего объема белья в машину (например, объема барабана или меньше) время выполнения этапов программы может автоматически сокращаться. Таким образом, потребление энергии и воды сокращается и стирка получается более экономной.

• **Гигиеническая**

Это продолжительная программа для белья, которому требуется гигиеническая стирка в условиях высокой температуры и длительных интенсивных циклов. Высокая степень гигиены достигается благодаря длительному времени нагревания и дополнительному этапу полоскания.

• **Деликатные ткани**

Программа предназначена для стирки деликатного белья, такого как вязаные изделия из смеси хлопка/синтетики или трикотажа. Данная программа обеспечивает более деликатный режим стирки. Стирайте изделия, которые могут полинять, при температуре 20 градусов или выбрав функцию холодной стирки.

• **Экспресс / Мини 14 мин.**

Используйте эту программу с сокращенным циклом для стирки изделий из хлопка с незначительными загрязнениями и не имеющими пятен. Когда выбрана функция быстрой стирки, продолжительность этой программы можно сократить до 14 минут. При выборе функции быстрой стирки можно стирать максимум 2 (два) кг белья.

• **Темные вещи / Джинсы**

Используйте эту программу для сохранения цвета темной одежды или джинсов. С помощью этой программы обеспечивается высокоэффективная стирка даже при низкой температуре за счет специальных движений барабана. Для стирки темного белья рекомендуется использовать жидкие моющие средства или средства для шерсти. Не стирайте деликатные вещи, содержащие шерсть.

• **Микс 40**

Применяется для совместной стирки изделий из хлопка и синтетических тканей без сортировки.

• **Рубашки**

Эта программа предназначена для одновременной стирки рубашек из хлопка, синтетических и смешанных тканей. Она уменьшает количество складок. Когда выбрана функция быстрой стирки, выполняется алгоритм предварительной переработки.

Нанесите химическое вещество предварительной обработки непосредственно на одежду или добавьте его в моющее средство, когда машина начинает браться воду из лотка для моющего средства. Таким образом вы можете достичь такой же эффективности, как и при обычной стирке, но затратив гораздо меньше времени. Долговечность ваших рубашек продлевается.

• **Верхняя одежда / Спорт**

Данная программа предназначена для стирки спортивной и верхней одежды, состоящей из смеси хлопка и синтетики, а также водоотталкивающих материалов, таких как Gore-tex и т. д.

Эксплуатация машины

Она обеспечивает деликатную стирку вашей одежды благодаря специальным вращательным движениям.

• Спідня білизна (Нижнее белье)

Предназначена для стирки деликатной одежды, для которой допускается только ручная стирка, а также деликатного нижнего женского белья. Небольшое количество изделий следует стирать в сетчатом мешке для стирки. Крючки, пуговицы, молнии и т. п. должны быть застегнуты.

• Освежающая

Предназначена для удаления запахов с белья, которое использовалось всего один раз и не имеет пятен и загрязнений.

• Постельное белье/пух

Предназначена для стирки стеганых одеял и перин с этикеткой «машинная стирка». Правильно загружайте одеяла в машину, чтобы не повредить ни машину, ни само одеяло. Перед стиркой снимите с одеяла пододеяльник. Сложите одеяло вдвое и положите его в машину. При загрузке одеяла следите за тем, чтобы оно не прижималось к манжете загрузочного люка или стеклу дверцы.



Максимальный объем загрузки — одно двуспальное одеяло (200 x 200 см).

Не стирайте в машине ватные одеяла, подушки и т. п.



ВНИМАНИЕ! Не стирайте в машине ковры, коврики и другие подобные вещи. Это может привести к необратимым повреждениям стиральной машины.

• Пух

С помощью этой программы можно стирать куртки, жилеты, пиджаки, содержащие перья и имеющие этикетку «машинная стирка». Специальные режимы вращения барабана позволяют воде достигать воздушных зазоров между перьями.

5.7. Специальные программы

В стиральной машине предусмотрены следующие программы для особых функций.

• Ополаскивание

Отдельный цикл полоскания, который можно использовать просто для полоскания или подкрахмаливания белья.

• Отжим + Слив

Эта программа позволяет удалить воду из одежды или слить воду из машины.

Перед запуском этой программы нужно выбрать необходимую скорость отжима, а затем запустить программу, нажав кнопку «Старт/Пауза». Вначале выполняется откачка воды из машины, а затем — отжим белья при выбранной скорости и откачка отжатой воды.

Если отжим не требуется, а нужно только откачать воду из машины, выберите программу «Слив+Отжим», затем с помощью кнопки регулировки скорости отжима выберите функцию «Без отжима». Нажмите кнопку «Старт/Пауза».



Для тонкого белья следует устанавливать пониженную скорость отжима.

5.8. Выбор температуры

При выборе программы на индикаторе температуры отображается значение температуры, рекомендованное для данной программы.

Если нужно понизить температуру, нажмите кнопку регулирования температуры. Температура будет постепенно понижаться. Световые индикаторы температуры не загораются, если выбран режим стирки в холодной воде.



Пока программа не начнет цикл нагрева, температуру можно понизить, не переключая машину в режим "Остановка".

5.9. Выбор скорости отжима

При выборе программы на индикаторе скорости отжима отображается скорость отжима, рекомендованная для данной программы.

Если нужно снизить скорость отжима, нажмите кнопку регулировки скорости отжима. Скорость отжима будет постепенно уменьшаться. После этого в зависимости от модели машины на дисплее отобразятся функции Rinse Hold (Задержка полоскания) и No spin (Без отжима). Если выбрана опция «No Spin» (Без отжима), световые индикаторы скорости отжима не загораются.

Задержка полоскания

Если нет необходимости выгружать белье сразу после завершения программы стирки, можно использовать функцию задержки полоскания и после последнего полоскания оставить белье в воде, чтобы предотвратить его сминание. Если после этого необходимо слить воду без отжима белья, нажмите кнопку «Старт/Пауза». После слива воды программа возобновит работу и закончит цикл стирки.

Чтобы отжать оставленное в воде белье, выберите скорость отжима и нажмите кнопку «Старт/Пауза».

Выполнение программы продолжится. Будет выполнен слив воды и отжим, после чего программа завершится.



Пока программа не начнет цикл отжима, скорость отжима можно изменить, не переключая машину в режим "Остановка".

5.10 Выбор дополнительных функций

Нужные дополнительные функции следует выбирать перед запуском программы. Кроме того, во время работы машины вы можете также выбрать или отменить дополнительные функции, совместимые с выполняемой программой, без нажатия кнопки «Пуск / Остановка». Для этого машина должна находиться на стадии, предшествующей дополнительной функции, которую вы собираетесь выбрать или отменить.

Если выбор или отмена дополнительной функции невозможны, индикатор соответствующей функции выдаст предупреждение в виде 3-кратного мигания.



В случае выбора функции, несовместимой с функцией, выбранной первой до запуска машины, включается функция, выбранная последней, а предыдущая функция отменяется.

Если дополнительная функция несовместима с программой, выбрать ее нельзя. (См. «Таблицу выбора программ и энергопотребления».)

Кнопки выбора дополнительных функций могут отличаться в зависимости от модели стиральной машины.

5.10.1 Дополнительные функции

• Prewash (Предварительная стирка)

Предварительная стирка нужна только для сильно загрязненного белья. Не используйте предварительную стирку без необходимости, чтобы сэкономить электроэнергию, воду, моющие средства и время.



Для штор и тюлевых гардин рекомендуется применять предварительную стирку без моющего средства.

• Quick Wash (Быстрая стрика)

При выборе этой функции продолжительность соответствующей программы сокращается на 50 %. Благодаря оптимизированным этапам стирки, высокой механической активности и оптимальному потреблению воды достигается эффективная стирка за короткий период времени.



При выборе этой дополнительной функции следует загружать в машину половину максимального количества белья, указанного в таблице программ.

• Rinse Plus (Дополнительное полоскание)

Данная функция позволяет выполнить цикл дополнительного полоскания в дополнение к уже предусмотренному после завершения основной стирки. Таким образом, уменьшается опасность раздражения чувствительной кожи остатками моющего средства, что важно для детей, аллергиков и др.

• Удаление шерсти животных

Эта функция предназначена для более эффективного удаления с одежды прилипшей к ней шерсти животных.

При выборе этой функции к стандартной программе добавляется цикл предварительной стирки и дополнительный цикл полоскания. Кроме того, стирка выполняется с использованием большего количества воды, что способствует более эффективной очистке одежды от шерсти животных.

5.10.2 Функции/программы, выбираемые нажатием и удерживанием кнопок в течение 3 секунд

• Очистка барабана 3"

Для выбора программы нажмите и удерживайте кнопку 1 дополнительной функции в течение 3 секунд.

Предназначена для очистки и дезинфекции барабана. Эту программу следует применять каждые 1–2 месяца. Программу следует запускать, когда машина полностью пустая. Для получения лучшего результата положите средство для удаления накипи для стиральных машин в отделение для моющего средства № «2». После завершения программы оставьте дверцу загрузочного люка приоткрытой, чтобы просушить машину внутри.



Эта программа не предназначена для стирки белья. Ее следует использовать только для ухода за стиральной машиной.

Не запускайте эту программу, если в машине есть какие-либо предметы. В этом случае машина определит, что барабан загружен, и прекратит выполнение программы.

• Блокировка от детей 3"

Используйте функцию блокировки от детей для предотвращения их вмешательства в работу машины. Этим вы можете предотвратить изменения выполняемой программы.



Если повернуть ручку выбора программы, когда включена блокировка от детей, на дисплее появится надпись «Соп». После включения блокировки от детей невозможно изменить температуру и скорость отжима, а также выбрать или отменить дополнительные функции.

Если повернуть ручку выбора программ в другое положение, когда включена блокировка от детей, продолжается выполнение текущей программы.

Включение режима блокировки от детей:

2. Нажмите и удерживайте в течение 3 секунд кнопку дополнительной функции. Пока вы будете удерживать нажатыми эти кнопки в течение 3 секунд, на дисплее будут появляться соответственно символы C03, C02 и C01. Затем, пока мигает светодиод кнопки 2 дополнительных функций, на дисплее появится надпись «Соп», означающая, что блокировка от детей включена. Такая же надпись появится на дисплее в том случае, если при включенной блокировке от детей повернуть ручку выбора программ или нажать какую-либо кнопку.

Чтобы отменить режим блокировки от детей:

Во время работы программы нажмите и удерживайте кнопку 2 дополнительной функции в течение 3 секунд. Пока вы будете удерживать нажатыми эти кнопки в течение 3 секунд, на дисплее будут появляться соответственно символы C03, C02 и C01. Затем, пока мигает светодиод кнопки 2 дополнительных функций, на дисплее появится надпись «COF», означающая, что блокировка от детей выключена.



Если ни одна из программ не выполняется, режим блокировки от детей можно также отменить поворотом ручки выбора программ в положение «Вкл./Выкл.» с последующим выбором другой программы.

При перебоях подачи электроэнергии или отключении машины от сети блокировка от детей остается включенной.

5.11 Отложенный пуск

С помощью функции «Отложенный пуск» можно отложить начало выполнения программы на срок до 19 часов. Время отложенного пуска можно устанавливать с интервалом в 1 час.



При установке отложенного пуска не используйте жидкие моющие средства! На одежде могут появиться пятна.

1. Откройте дверцу загрузки, загрузите белье и добавьте моющее средство в распределитель и т.д.
2. Выберите программу стирки, температуру, скорость отжима и, при необходимости, выберите дополнительные функции.
3. Установите нужное время с помощью кнопки «Отложенный пуск».
4. Нажмите кнопку «Старт/Пауза». На дисплее будет показано заданное время пуска. После этого начнется обратный отсчет времени до запуска. При этом символ «_» на дисплее рядом со временем отложенного пуска будет двигаться вверх-вниз.



Пока идет отсчет времени отложенного пуска, можно добавлять белье в машину.

5. По истечении времени отложенного пуска на дисплее будет показана продолжительность выполнения выбранной программы. Индикация «_» исчезнет, и начнется выполнение программы.

Изменение интервала отложенного запуска

Изменение времени пуска во время обратного отсчета.

1. Нажмите кнопку «Отложенный пуск». При каждом нажатии кнопки интервал увеличивается на 1 час.

2. Чтобы сократить время отсрочки, последовательно нажимайте кнопку отложенного пуска, пока на дисплее не будет показано нужное время начала программы.

Отмена функции отложенного пуска

Чтобы отменить отсчет времени отложенного пуска и немедленно запустить программу, выполните следующие действия.

1. Установите нулевой интервал времени отсрочки или поверните ручку выбора программ в любое положение. После этого функция отложенного пуска отменяется и индикатор «Завершение/Отмена» начинает непрерывно мигать.

2. После этого следует снова выбрать необходимую программу.

3. Для запуска программы нажмите кнопку «Старт/Пауза».

4.3.12 Запуск программы

1. Для запуска программы нажмите кнопку «Start/Pause» (Старт/Пауза).

2. Включится индикатор хода выполнения, указывающий, что программа начала работу.



Если в процессе выбора программы на протяжении одной минуты не будет запущена ни одна программа или не будет нажата ни одна кнопка, стиральная машина перейдет в режим «Остановка». При этом интенсивность отображения индикаторов температуры, скорости отжима и блокировки дверцы уменьшится. Остальные индикаторы и символы погаснут. Если повернуть ручку выбора программы или нажать какую-либо кнопку, индикаторы и символы включатся снова.

5.13 Ход выполнения программы

За ходом выполнения программы можно следить с помощью индикатора выполнения программы.

В начале каждого цикла программы включается соответствующий индикатор, при этом индикатор выполненного цикла гаснет.

В ходе выполнения программы можно изменить выбор дополнительных функций, скорость отжима и температуру без остановки выполняющейся программы. Все изменения можно выполнять только до начала этапа, к которому относятся эти изменения. Если изменения не соответствуют выполняемой программе, соответствующий индикатор трижды мигнет.



Если машина не переходит к этапу отжима, то либо включена функция остановки с водой, либо сработала система автоматического контроля балансировки из-за неравномерного распределения белья внутри барабана.

5.14 Блокировка дверцы загрузочного люка

Дверца загрузочного люка стиральной машины снабжена системой блокировки, предотвращающей возможность открывания дверцы при высоком уровне воды.

При переключении машины в режим остановки индикатор дверцы загрузочного люка начинает мигать, и машина определяет уровень воды в барабане. Если уровень воды допустимый, то индикатор дверцы загрузочного люка начнет светиться ровным светом, и через 1-2 минуты дверцу можно будет открыть.

Если уровень воды недопустимый, индикатор дверцы загрузочного люка гаснет, и открыть дверцу невозможно. Если требуется открыть дверцу загрузочного люка, когда индикатор дверцы не светится, нужно отменить выполняемую программу. См. «Отмена программы»

5.15 Изменение настроек после запуска программы

Переключение машины в режим остановки

Чтобы во время выполнения программы переключить стиральную машину в режим остановки следует нажать кнопку «Старт/Пауза». Индикатор этапа стирки, который выполнялся на момент остановки, начнет мигать, предупреждая о переключении машины в режим остановки.

Если при этом можно открыть дверцу загрузочного люка, кроме индикатора этапа стирки включится и будет светиться немигающим светом индикатор дверцы.

Изменение выбора дополнительных функций, скорости отжима и температуры

В зависимости от этапа выполнения программы можно выбирать или отменять дополнительные функции. См. раздел «Выбор дополнительных функций».

Вы также можете изменить настройки скорости отжима и температуры стирки. См. разделы «Выбор скорости отжима» и «Выбор температуры».



Если изменение настроек запрещено, соответствующий индикатор трижды мигнет.

Добавление или извлечение белья

1. Нажмите кнопку «Старт/Пауза», чтобы переключить машину в режим остановки. Индикатор этапа стирки, который выполнялся в момент остановки, начнет мигать.
2. Подождите, пока можно будет открыть дверцу загрузочного люка.
3. Откройте дверцу и добавьте или выньте белье.
4. Закройте дверцу загрузочного люка.
5. При необходимости измените настройки дополнительных функций, температуры и скорости отжима.
6. Для запуска программы нажмите кнопку «Старт/Пауза».

5.16 Отмена программы

Чтобы отменить программу, поверните ручку выбора программы в положение, соответствующее другой программе. Выбранная ранее программа будет отменена. После отмены программы индикатор «Завершение/Отмена» начнет непрерывно мигать.

При повороте ручки выбора программы текущая программа отменяется, однако слив воды из машины не производится. После выбора и запуска новой программы ее выполнение начнется в зависимости от того, на каком этапе была остановлена предыдущая программа. Например, машина может начать закачку дополнительного количества воды или же продолжить стирку, используя уже имеющуюся в барабане воду.



В зависимости от того, на каком этапе была отменена предыдущая программа, после выбора и запуска новой программы, возможно, потребуется добавить моющее средство и кондиционер.

5.17 Завершение программы

После завершения программы на дисплее появится надпись «End».

1. Дождитесь, пока индикатор дверцы загрузочного люка начнет светиться ровным светом.
2. Выключите машину выключателем.
3. Выньте из машины белье и закройте дверцу загрузочного люка. После этого машина готова к выполнению следующей стирки.
- 4.3.18 Особенности «Режима ожидания» вашей машины.

Машина автоматически перейдет в режим энергосбережения, если после включения машины с помощью кнопочного выключателя не будет запущена какая-либо программа, либо не будет выполнена другая процедура на стадии выбора, либо не будет выполнено никаких действий в течение двух минут после того, как выбранная вами программа закончилась. При этом уменьшается яркость свечения индикаторов. Кроме того, если на дисплее машины отображалось продолжительность выполнения программы, он погаснет. После поворота ручки выбора программ или нажатия любой кнопки предыдущее состояние индикаторов и дисплея восстановится. Настройки, которые вы делаете при выходе из режима энергосбережения, могут измениться. Перед запуском программы убедитесь в правильности текущих настроек. Если необходимо, установите эти настройки снова. Это не является неисправностью.

6.1. Чистка распределителя моющих средств

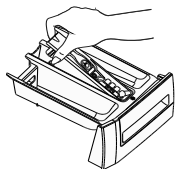

Регулярно (после каждых 4–5 циклов стирки) очищайте распределитель моющих средств, чтобы в нем не накапливались остатки стирального порошка. Поднимите заднюю часть сифона, чтобы его вынуть, как показано на рисунке.



Если в отделении для кондиционера начинает скапливаться смесь воды и кондиционирующего средства, превышающая нормальный объем, очистите сифон.

- 2 Промойте распределитель моющих средств и сифон в раковине обильным количеством теплой воды. При чистке распределителя надевайте защитные перчатки или пользуйтесь специальной щеткой, чтобы не прикасаться к остаткам моющих средств.
- 3 После чистки установите сифон на место и вдвиньте его переднюю часть вниз так, чтобы защелкнулся стопорный язычок.

6.2. Чистка дверцы загрузочного люка и барабана

Со временем в машине могут накапливаться остатки кондиционера, моющих средств и загрязнения, что может вызывать неприятные запахи и привести к некачественной стирке. Для предотвращения таких проблем используйте программу «**Очистка барабана**». Если в данной модели программа «**Очистка барабана**» не предусмотрена, запустите программу «**Хлопок-90**» с дополнительными функциями «**Дополнительная вода**» или «**Дополнительное полоскание**». При запуске этой программы белье в машину не загружается. Перед запуском программы положите моющее средство (отделение 2). По завершении программы вытрите уплотнительную манжету изнутри чистой тканью.



Очистку барабана следует производить каждые 2 месяца.



Используйте только те моющие средства, которые предназначены для стиральных машин.

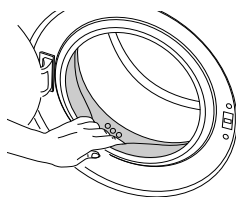

После каждой стирки проверяйте барабан на наличие посторонних предметов. Если показанные на рисунке отверстия заблокированы, очистите их с помощью зубочистки.



Наличие в барабане посторонних металлических предметов приведет к образованию пятен ржавчины. Для очистки поверхности барабана используйте средства для чистки нержавеющей стали. Ни в коем случае не используйте металлические или проволочные мочалки.



ПРЕДУПРЕЖДЕНИЕ. Ни в коем случае не используйте жесткие губки или абразивные материалы. Это может повредить окрашенные и пластмассовые детали.

6.3. Чистка корпуса и панели управления

Вымойте корпус машины мыльным раствором или мягким моющим средством и вытрите досуха мягкой тканью.

Для чистки панели управления пользуйтесь только мягкой влажной тканью.

6.4. Очистка фильтров впускных патрубков

Фильтры находятся на концах впускных патрубков для воды на задней стенке машины, а также на концах заливных шлангов в местах подсоединения к водопроводным кранам. Эти фильтры предотвращают попадание в стиральную машину посторонних веществ и грязи из водопровода. По мере загрязнения фильтры следует очищать.

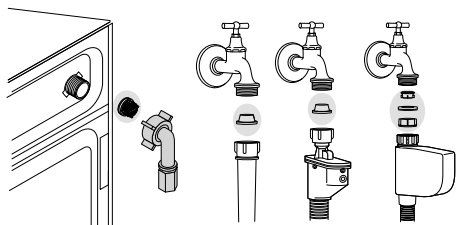

- 1 Закройте краны.
- 2 Снимите гайки на заливных шлангах для доступа к фильтрам во впускных патрубках. Очистите их подходящей щеточкой. Если фильтры сильно загрязнены, их следует извлечь плоскогубцами и почистить.
- 3 Извлеките фильтры из прямых концов заливных шлангов вместе с прокладками и тщательно промойте под струей воды.
- 4 Аккуратно установите в обратном порядке прокладки и фильтры, подключите заливной шланг, затянув гайки вручную.

6.5. Слив оставшейся воды и очистка фильтра насоса

Стиральная машина оснащена системой фильтров, которая предотвращает попадание в крыльчатку насоса твердых предметов (пуговиц, монет, волокон ткани и т.п.) во время слива воды. Это обеспечивает беспрепятственный слив воды и позволяет продлить срок службы насоса. Если слив не выполняется нормально, фильтр насоса засорен. Фильтр следует очищать по мере загрязнения, но не реже одного раза в 3 месяца. Перед очисткой фильтра насоса необходимо слить воду.

Кроме того, необходимо полностью сливать воду из машины перед транспортировкой (например, при переезде в другую квартиру) или в случае опасности замерзания воды.



ПРЕДУПРЕЖДЕНИЕ. Если изделие не будет использоваться в течение длительного времени, закройте кран, отсоедините шланг подачи и слейте воду из машины, чтобы исключить возможность ее замерзания.



ПРЕДУПРЕЖДЕНИЕ. После каждого использования следует закрывать кран шланга подачи воды на изделии.



ПРЕДУПРЕЖДЕНИЕ. Наличие посторонних предметов в фильтре насоса может привести к повреждению машины или к **сильному шуму** во время работы. Пожалуйста, проверьте и очистите ваш фильтр насоса!



Обслуживание и чистка

Чтобы слить воду и очистить загрязненный фильтр, выполните следующее:

- 1 Отключите машину от электрической сети (выньте вилку из розетки).



ПРЕДУПРЕЖДЕНИЕ. Температура воды в машине может достигать 90°C. Во избежание ожогов очистку фильтра следует проводить только после того, пока вода в машине остынет.



- 2 Откройте крышку фильтра.
- 3 Некоторые модели оснащены шлангом аварийного слива воды. Чтобы слить воду из машины, выполните описанные ниже действия.

Обслуживание и чистка

Слив воды в моделях, оснащенных шлангом аварийного слива:

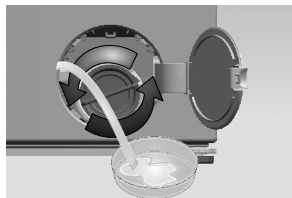

- a Извлеките шланг аварийного слива из отсека.
- b Поместите под конец шланга вместительную емкость. Выньте пробку на конце шланга и слейте воду. Когда емкость наполнится, закройте шланг пробкой. Вылейте воду из емкости и повторите описанную выше процедуру, пока вода не будет полностью слита из машины.

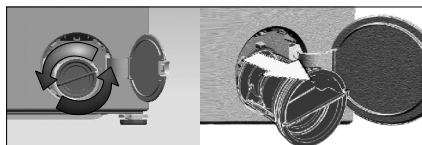

- c После окончания слива закройте шланг пробкой и уложите его на место.
- d Поверните фильтр насоса и выньте его.

Слив воды в моделях, не оснащенных шлангом аварийного слива:



- a Откройте крышку фильтра.

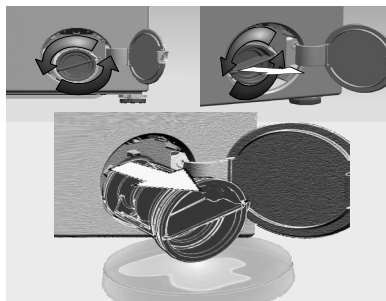

- b Поставьте перед фильтром вместительную емкость для слива воды.
- c Понемногу поворачивайте фильтр насоса против часовой стрелки, пока не начнет выливаться вода. Слейте воду в установленную перед фильтром емкость. Всегда держите под рукой тряпку для сбора пролитой воды.
- d Когда вода перестанет вытекать, полностью выверните фильтр и выньте его из машины.

- 4 Очистите внутреннюю часть фильтра и пространство вокруг крыльчатки насоса от мусора и волокон.
- 5 Вставьте фильтр на место.

7 Устранение неисправностей

Невозможно запустить или выбрать программу.

- Стиральная машина переключилась в режим самозащиты из-за нарушения подачи воды или электроэнергии (например, падение напряжения в сети, давления воды и т.п.). >>> *Чтобы отменить программу, поверните ручку выбора программы в положение, соответствующее другой программе. Выбранная ранее программа будет отменена. (см. раздел «Отмена программы»).*

В машине есть вода.

- В стиральной машине может оставаться немного воды, использовавшейся в процессе контроля качества на предприятии-изготовителе. >>> *Это не является неисправностью и не представляет опасности для машины.*

Протечка воды под днищем машины.

- Проверьте шланги и фильтр насоса: >>> *Проверьте герметичность прокладок в заливных шлангах. Плотно присоедините шланг к водопроводному крану.*
- Возможно, фильтр насоса закрыт не полностью. >>> *Проверьте, полностью ли закрыт фильтр насоса.*

Машина не наполняется водой.

- Закрыт водопроводный кран. >>> *Откройте краны.*
- Перегиб заливного шланга. >>> *Поправьте шланг.*
- Засорился фильтр патрубков подачи воды. >>> *Очистите фильтр.*
- Дверца загрузочного люка приоткрыта. >>> *Закройте дверцу загрузочного люка.*

Вода из машины не сливается.

- Сливной шланг засорился или перекручен. >>> *Прочистите или выровняйте шланг.*
- Засорился фильтр насоса. >>> *Очистите фильтр насоса.*

Машина сильно вибрирует или шумит.

- Машина стоит неустойчиво. >>> *Отрегулируйте ножки, чтобы выровнять машину.*
- В фильтр насоса попал посторонний предмет. >>> *Очистите фильтр насоса.*
- Не сняты транспортировочные предохранительные болты. >>> *Удалите транспортировочные предохранительные болты.*
- Загружено слишком мало белья. >>> *Загрузите в машину больше белья.*
- Загружено слишком много белья. >>> *Выньте из машины часть белья или распределите его равномерно вручную.*
- Машина наклонена, поскольку под ножку попал посторонний предмет. >>> *Убедитесь в отсутствии посторонних предметов, из-за которых машина стоит неровно.*

Машина остановилась вскоре после запуска программы.

- Стиральная машина может временно остановиться из-за падения напряжения в сети. >>> *Она возобновит работу после восстановления нормального напряжения.*

Поступающая в машину вода сразу же сливается.

- Сливной шланг установлен слишком низко. >>> *Подсоедините сливной шланг, как описано в инструкции по эксплуатации.*

Во время стирки вода в машине не видна.

- Снаружи уровень воды в стиральной машине не виден. Это не является неисправностью.

Дверца загрузочного люка не открывается.

- Замок дверцы заблокирован, поскольку в машине есть вода. >>> *Чтобы слить воду, запустите программу «Слив» или программу «Отжим».*
- Машина греет воду или выполняет цикл отжима. >>> *Дождитесь завершения программы.*
- Включена блокировка от детей. Замок дверцы будет разблокирован через несколько минут после завершения программы. >>> *Подождите несколько минут, пока замок дверцы будет разблокирован.*

Стирка длится дольше, чем указано в инструкции (*).

- Слабый напор воды. >>> *Машине требуется больше времени, чтобы набрать столько воды, сколько необходимо для качественной стирки, поэтому время выполнения программы увеличивается.*
- Низкий уровень напряжения в электрической сети. >>> *При низком напряжении в электрической сети время выполнения программы увеличивается во избежание некачественной стирки.*
- Низкая температура поступающей воды. >>> *В холодное время года для нагрева воды требуется больше времени. Время стирки также может быть увеличено во избежание некачественной стирки.*
- Увеличилось число полосканий и/или количество воды для полоскания. >>> *Для улучшения полоскания машина увеличивает количество воды и при необходимости выполняет дополнительный цикл полоскания.*
- Возможно, из-за избыточного количества моющего средства образовалась обильная пена, и включилась автоматическая система контроля пенообразования. >>> *Используйте рекомендованное количество моющего средства.*

Не производится обратный отсчет времени, оставшегося до окончания программы (в моделях с дисплеем) (*)

- Таймер может остановиться на этапе набора воды. >>> *Индикатор таймера не показывает обратный отсчет, пока машина не наберет необходимое количество воды. Машина ожидает, пока не наберется достаточное количество воды, чтобы избежать некачественной стирки из-за недостатка воды. После этого таймер возобновит обратный отсчет.*
- Таймер может остановиться на этапе нагревания воды. >>> *Индикатор таймера не показывает обратный отсчет, пока вода в машине не нагреется до нужной температуры.*
- Таймер может остановиться на этапе отжима. >>> *Возможно, сработала система автоматического контроля балансировки из-за неравномерного распределения белья внутри барабана.*

Не производится обратный отсчет времени, оставшегося до окончания программы (*)

- Возможно, белье в барабане распределено неравномерно. >>> *Возможно, сработала система автоматического контроля балансировки из-за неравномерного распределения белья внутри барабана.*

Машина не переключается на режим отжима. (*)

- Возможно, белье в барабане распределено неравномерно. >>> *Возможно, сработала система автоматического контроля балансировки из-за неравномерного распределения белья внутри барабана.*
- Стиральная машина не перейдет в режим отжима, если вода не будет слита полностью. >>> *Проверьте фильтр и сливной шланг.*
- Возможно, из-за избыточного количества моющего средства образовалась обильная пена, и включилась автоматическая система контроля пенообразования. >>> *Используйте рекомендованное количество моющего средства.*

Низкое качество стирки: выстиранное белье имеет серый оттенок. (**)

- Белье долгое время стиралось при недостаточном количестве моющего средства. >>> *Используйте рекомендованное количество моющего средства в соответствии со степенью жесткости воды и типом белья.*
- Белье долгое время стиралось при низкой температуре. >>> *Выбирайте температуру стирки в соответствии с типом белья.*
- Недостаточное количество моющего средства при высокой жесткости воды. >>> *При стирке в жесткой воде с недостаточным количеством моющего средства на белье оседают частицы жира, и белье со временем приобретает серый оттенок. Избавиться от такого серого налета довольно трудно. Используйте рекомендованное количество моющего средства в соответствии с уровнем жесткости воды и типом белья.*
- Слишком много моющего средства. >>> *Используйте рекомендованное количество моющего средства в соответствии со степенью жесткости воды и типом белья.*

Устранение неисправностей

Низкое качество стирки: белье не отстирывается, и на нем остаются пятна. (**)

- Недостаточное количество моющего средства. >>> *Используйте рекомендованное количество моющего средства в соответствии с типом белья.*
- Загружено слишком много белья. >>> *Не перегружайте машину сверх меры. Загружайте количество белья в соответствии с рекомендациями в таблице «Описание программ».*
- Программа и температура выбраны неверно. >>> *Выбирайте программу и температуру стирки в соответствии с типом белья.*
- Неподходящее моющее средство. >>> *Используйте высококачественные моющие средства, предназначенные для стиральных машин.*
- Моющее средство загружено не в то отделение распределителя. >>> *Кладите моющее средство в соответствующее отделение распределителя. Не смешивайте стиральный порошок и отбеливатель.*

Низкое качество стирки: На белье остаются жирные пятна. (**)

- Барабан уже давно не чистился. >>> *Регулярно очищайте барабан. Инструкции по чистке см. в 6.2.*

Низкое качество стирки: белье имеет неприятный запах. (**)

- В результате постоянной стирки при низкой температуре и/или с использованием коротких программ в барабане накапливается слой бактерий, которые издают неприятный запах. >>> *После стирки оставляйте приоткрытыми распределитель моющих средств и дверцу загрузочного люка. Таким образом, внутри машины не сможет образовываться влажная среда, благоприятная для роста бактерий.*

Цветное белье линяет. (**)

- Загружено слишком много белья. >>> *Не перегружайте машину сверх меры.*
- Моющее средство отсырело. >>> *Храните моющие средства в закрытой таре в сухом прохладном месте.*
- Выбрана слишком высокая температура стирки. >>> *Выбирайте программу и температуру стирки в соответствии с типом и степенью загрязнения белья.*

Машина плохо полощет белье.

- Качество полоскания зависит от количества, марки и условий хранения используемого порошка. >>> *Используйте моющие средства для стиральных машин, предназначенные для данного типа белья. Храните моющие средства в закрытой таре в сухом прохладном месте.*
- Моющее средство загружено не в то отделение распределителя. >>> *Если загрузить моющее средство в отделение для замачивания, когда замачивание не используется, машина может забрать это средство в процессе полоскания или применения кондиционера. Кладите моющее средство в соответствующее отделение распределителя.*
- Засорился фильтр насоса. >>> *Проверьте фильтр.*
- Пережат сливной шланг. >>> *Проверьте сливной шланг.*

После стирки белье стало жестким. (**)

- Недостаточное количество моющего средства. >>> *При стирке в жесткой воде с недостаточным количеством моющего средства белье со временем становится жестким. Используйте нужное количество моющего средства в соответствии со степенью жесткости воды.*
- Моющее средство загружено не в то отделение распределителя. >>> *Если загрузить моющее средство в отделение для замачивания, когда замачивание не используется, машина может забрать это средство в процессе полоскания или применения кондиционера. Кладите моющее средство в соответствующее отделение распределителя.*
- Возможно, моющее средство смешано с кондиционером. >>> *Не смешивайте кондиционер с моющим средством. Промойте и очистите распределитель горячей водой.*

Белье не имеет запаха кондиционера. (**)

- Моющее средство загружено не в то отделение распределителя. >>> *Если загрузить моющее средство в отделение для замачивания, когда замачивание не используется, машина может забрать это средство в процессе полоскания или применения кондиционера. Промойте и очистите распределитель горячей водой. Кладите моющее средство в соответствующее отделение распределителя.*
- Возможно, моющее средство смешано с кондиционером. >>> *Не смешивайте кондиционер с моющим средством. Промойте и очистите распределитель горячей водой.*

Остатки моющего средства в распределителе моющих средств. (**)

- Моющее средство было загружено во влажный распределитель. >>> *Вытирайте насухо распределитель перед загрузкой моющего средства.*
- Моющее средство отсырело. >>> *Храните моющие средства в закрытой таре в сухом прохладном месте.*
- Слабый напор воды. >>> *Проверьте давление воды.*
- Моющее средство в отделении основной стирки намокло во время набора воды для замачивания. Засорились отверстия в отделении распределителя моющих средств. >>> *При необходимости прочистите эти отверстия.*
- Проблема с клапанами распределителя моющих средств. >>> *Обратитесь в фирменный сервисный центр.*
- Возможно, моющее средство смешано с кондиционером. >>> *Не смешивайте кондиционер с моющим средством. Промойте и очистите распределитель горячей водой.*
- Барабан уже давно не чистился. >>> *Регулярно очищайте барабан. Инструкции по чистке см. в б.2.*

После стирки осталось моющее средство. (**)

- Загружено слишком много белья. >>> *Не перегружайте машину сверх меры.*
- Программа и температура выбраны неверно. >>> *Выбирайте программу и температуру стирки в соответствии с типом белья.*
- Неподходящее моющее средство. >>> *Выбирайте моющее средство в соответствии с типом белья.*

Повышенное пенообразование. (**)

- Моющее средство не подходит для использования в стиральных машинах-автоматах. >>> *Используйте моющие средства, предназначенные для стиральных машин.*
- Слишком много моющего средства. >>> *Используйте только необходимое количество моющего средства.*
- Моющее средство хранилось в неподходящих условиях. >>> *Храните моющие средства в закрытом и сухом месте. Не храните их в местах с повышенной температурой.*
- При стирке некоторые тканей с ячеистой структурой, например, тюлевых занавесок образуется обильная пена. >>> *Для белья такого типа используйте меньшее количество моющего средства.*
- Моющее средство загружено не в то отделение распределителя. >>> *Кладите моющее средство в соответствующее отделение распределителя.*
- Кондиционер используется преждевременно. >>> *Возможно, возникли проблемы с клапанами распределителя моющих средств. Обратитесь в фирменный сервисный центр.*

Из распределителя моющих средств выходит пена.

- Слишком много моющего средства. >>> *Размешайте 1 столовую ложку кондиционера в 0,5 литра воды и залейте в отделение основной стирки распределителя моющих средств.*
- Используйте моющие средства, соответствующие программам стирки, с учетом норм загрузки белья (см. «Таблицу выбора программ и энергопотребления»). При использовании дополнительных средств, таких как пятновыводители, отбеливатели и т.п., количество моющего средства следует уменьшить.

После завершения программы белье остается мокрым. (*)

- Возможно, из-за избыточного количества моющего средства образовалась обильная пена, и включилась автоматическая система контроля пенообразования. >>> *Используйте рекомендованное количество моющего средства.*

* Если белье в барабане распределено неравномерно, машина не переключается на отжим во избежание повреждения самой машины и окружающих предметов. Белье следует перераспределить и снова запустить отжим.

** Возможно, не проводилась регулярная чистка барабана.>>> *Регулярно очищайте барабан. См. б.2*



ПРЕДУПРЕЖДЕНИЕ. Если с помощью этих рекомендаций устранить проблему не удастся, обратитесь в фирменный сервисный центр. Не пытайтесь отремонтировать неисправное изделие самостоятельно.

КАРТА ИЗДЕЛИЯ

Соответствует требованиям Делегированного регламента Комиссии (Е С) № 1061/2010

Наименование поставщика или торговая марка	Beko
Наименование модели	WRE 75P2 XWWPT
Номинальная загрузка (кг)	7
Класс энергоэффективности/Шкала: от A+++ (высшая эффективность) до D (низшая эффективность)	A+++
Годовое потребление электроэнергии (кВт*ч) ⁽¹⁾	173
Энергопотребление при выполнении стандартной программы «Хлопок 60 °С» при полной загрузке (кВт*ч)	0.810
Энергопотребление при выполнении стандартной программы «Хлопок 60 °С» при неполной загрузке (кВт*ч)	0.670
Энергопотребление при выполнении стандартной программы «Хлопок 40 °С» при неполной загрузке (кВт*ч)	0.790
Энергопотребление в выключенном режиме (Вт)	0.25
Энергопотребление в режиме ожидания (Вт)	1.0
Годовое потребление воды (л) ⁽²⁾	9899
Класс эффективности отжима/ Шкала: от А (высшая эффективность) до G (низшая эффективность)	C
Максимальная скорость отжима (об/мин.) Для стандартной программы стирки, которая определяется как максимальная в результате сравнения скорости оборотов барабана при стирке по программе "Хлопок 60 °С" при полной загрузке и «Хлопок 40 °С» при частичной загрузке.	1000
Остаточное содержание влаги (%). Для стандартной программы стирки, которое определяется как максимальное в результате сравнения остаточного содержания влаги во время стирки при программе "Хлопок 60 °С" при полной загрузке и «Хлопок 40 °С» при частичной загрузке.	62
Стандартная программа «Хлопок» ⁽³⁾	Программа «Хлопок Эко 60 °С» и «Хлопок Эко 40 °С»
Продолжительность выполнения стандартной программы «Хлопок 60 °С» при полной загрузке (мин.)	215
Продолжительность выполнения стандартной программы «Хлопок 60 °С» при неполной загрузке (мин.)	195
Продолжительность выполнения стандартной программы «Хлопок 40 °С» при неполной загрузке (мин.)	185
Длительность режима ожидания (мин.)	N/A
Уровень шума при стирке/ отжиме (дБ)	63/75
Встроенный	нет
Макс. загрузка	7
Высота (см)	84
Ширина (см)	60
Глубина (см)	45
Вес нетто (±4 кг)	62
Электропитание (В/Гц)	230 V / 50Hz
Ток (А)	10
Потребляемая мощность (Вт)	2200
Woolmark №	M- 1520

(1) Энергопотребление в течение 220 стандартных циклов стирки по программе «Хлопок 60 °С» и «Хлопок 40 °С» с полной и неполной загрузкой, а также в режиме низкого энергопотребления. Фактическое потребление зависит от режима эксплуатации изделия.

(2) Энергопотребление в течение 220 стандартных циклов стирки по программе «Хлопок 60 °С» и «Хлопок 40 °С» с полной и неполной загрузкой. Фактическое потребление зависит от режима эксплуатации изделия.

(3) Термины «Стандартная программа "Хлопок 60 °С"» и «Стандартная программа "Хлопок 40 °С"» предполагают соответствующие стандартные программы, указанные на этикетке и информационной табличке, которые используются для стирки хлопчатого белья средней степени загрязнения и обеспечивают наибольшую экономию электроэнергии и воды.

В связи с усовершенствованием изделия технические характеристики могут быть изменены без предварительного уведомления.

Производитель: ООО «БЕКО».

Адрес: 601010, Владимирская область, Киржачский район, Першинское поселение, деревня Федоровское, улица Сельская 49.

Телефон горячей линии 8-800-200-23-56 (Звонок бесплатный на всей территории России)

Официальный представитель на территории Украины ООО «Беко Украина», адрес: 01021, г.Киев, ул. Кловский спуск, д. 5 тел / факс .: 0-800-500-4-3-2

Дата производства включена в серийный номер продукта, указанный на этикетке, расположенной на продукте, а именно: первые две цифры серийного номера обозначают год производства, а последние две - месяц. Например, „10-100001-05“ обозначает, что продукт произведён в мае 2010 года.

Специальные условия реализации не установлены.

Продукт изготовлен по ТУ 27.51.13-001-58880098-2017 в соответствии с ТР ТС 004 “О безопасности низковольтного оборудования”, ТР ТС 020 “Электромагнитная совместимость технических средств”.

Система менеджмента качества, экологии и энергетики соответствует требованиям стандартов ISO 9001, ISO 14001, ISO 50001.

