



Пральна машина

Посібник користувача

WW9*ТЗ*****

SAMSUNG

Зміст

Інформація з техніки безпеки	4
Що потрібно знати про інструкції з техніки безпеки	4
Важливі попереджувальні символи	4
Важливі застереження щодо техніки безпеки	5
Важливі попередження щодо встановлення	6
Застереження щодо встановлення	8
Важливі попередження щодо використання	8
Застереження щодо використання	10
Важливі попередження щодо чищення	13
Пояснення Директиви щодо відходів електричного та електронного обладнання (WEEE)	14
Установлення	15
Що входить у комплект постачання	15
Вимоги зі встановлення	17
Покрокове встановлення	19
Перед запуском	27
Початкові налаштування	27
Рекомендації щодо прання білизни	27
Вказівки щодо користування шухлядками для пральних засобів	31
Експлуатація	34
Панель керування	34
Прості кроки для запуску	35
Огляд режимів	36
Налаштування	38
Обслуговування	39
Аварійний злив	39
Чищення	40
Відновлення роботи після замерзання	43
Приготування машини до тривалого простою	43

Усунення несправностей	44
Пункти для перевірки	44
Інформаційні коди	48
Технічні характеристики	50
Таблиця символів догляду за тканинами	50
Захист навколишнього середовища	51
Технічний опис	52
Інформація щодо основних програм прання	53
Мікрофіша	54

Інформація з техніки безпеки

Вітаємо вас із придбанням пральної машини Samsung. У цьому посібнику міститься важлива інформація щодо встановлення, використання пральної машини та догляду за нею. Ознайомтеся з ним, щоб якомога ефективніше користуватися всіма перевагами та функціями своєї пральної машини.

Що потрібно знати про інструкції з техніки безпеки

Уважно прочитайте цей посібник для безпечного й ефективного використання всіх переваг і функцій пристрою. Зберігайте посібник у надійному місці біля пристрою для довідки в майбутньому. Використовуйте цей пристрій лише за призначенням, як показано в цьому посібнику користувача. Попередження та вказівки щодо техніки безпеки в цьому посібнику не охоплюють усі можливі умови й ситуації. Користувач повинен керуватися здоровим глуздом та бути уважним і обережним під час встановлення, обслуговування й експлуатації пральної машини.

Оскільки подані нижче інструкції з експлуатації стосуються різних моделей, характеристики вашої пральної машини можуть дещо відрізнятися від описаних у цьому посібнику, і не всі попереджувальні позначки потрібно брати до уваги. Якщо у вас виникли запитання, зверніться до найближчого центру обслуговування або відвідайте вебсайт www.samsung.com для отримання технічної підтримки й інформації.

Важливі попереджувальні символи

Далі наведено опис значків і символів, що використовуються в цьому посібнику користувача.

ПОПЕРЕДЖЕННЯ

Небезпечні фактори або дії, які можуть спричинити серйозні травми, смерть користувача та/або пошкодження майна.

УВАГА

Небезпечні фактори або дії, які можуть спричинити травмування користувача та/або пошкодження майна.

ПРИМІТКА

Указує на ризик отримання травм або пошкодження майна.

Ці попереджувальні позначки подано для запобігання травмуванню користувача або інших осіб. Чітко їх дотримуйтесь.

Прочитавши цей посібник, зберігайте його в надійному місці для довідки в майбутньому.

Перш ніж використовувати пристрій, прочитайте всі інструкції.

Як і будь-яке обладнання, яке використовує електроенергію й має рухомі деталі, цей пристрій може становити небезпеку. Щоб безпечно використовувати пристрій, ознайомтеся з його роботою та будьте обережні під час його експлуатації.

Важливі застереження щодо техніки безпеки

ПОПЕРЕДЖЕННЯ

Щоб зменшити ризик займання, ураження електричним струмом або травмування користувачів під час експлуатації пристрою, дотримуйтесь основних застережень щодо техніки безпеки.

1. Цей пристрій не призначений для використання особами (зокрема дітьми) з обмеженими фізичними, сенсорними або розумовими можливостями, а також особами, які не мають достатнього досвіду чи знань, якщо вони не перебувають під наглядом особи, відповідальної за їхню безпеку, або не навчені безпечно користуватися пристроєм.
2. Для використання в Європі: цей пристрій можуть використовувати діти віком від 8 років, особи з обмеженими фізичними, сенсорними або розумовими можливостями, а також особи, які не мають достатнього досвіду чи знань, якщо вони перебувають під наглядом особи, відповідальної за їхню безпеку, або навчені безпечно користуватися пристроєм та усвідомлюють усі ризики. Стежте, щоб діти не гралися пристроєм. Стежте, щоб діти не чистили й не обслуговували пристрій без нагляду.
3. За дітьми слід наглядати, щоб вони не гралися пристроєм.
4. Якщо кабель живлення пошкоджено, задля уникнення небезпеки його має замінити виробник, працівник сервісної служби чи інший кваліфікований спеціаліст.
5. Необхідно використовувати нові комплекти шлангів, які постачаються з пристроєм; використання старих комплектів шлангів не допускається.

Інформація з техніки безпеки

6. Якщо пристрій має вентиляційні отвори на дні корпусу, пильнуйте, щоб вони не затулялися килимом.
7. Для використання в Європі: не допускайте дітей віком молодше 3 років до пристрою без постійного нагляду.
8. **УВАГА.** Щоб уникнути ненавмисного скидання запобіжника захисту від перегрівання, пристрій не можна підключати до джерела живлення через зовнішній перемикач (наприклад, таймер) або до електромережі, струм у якій регулярно вимикається та вмикається енергокомпанією.
9. Цей прилад має використовуватися лише в домашніх умовах і не призначений для застосування:
 - на службових кухнях у магазинах, офісах та інших робочих середовищах;
 - на фермах;
 - клієнтами в готелях, мотелях і подібних житлових приміщеннях;
 - у закладах напівпансіонного типу;
 - у зонах загального користування в житлових будинках або в пральнях самообслуговування.

Важливі попередження щодо встановлення

ПОПЕРЕДЖЕННЯ

Установлювати пристрій мають кваліфіковані особи або працівники сервісної компанії.

- Недотримання цієї вимоги може спричинити ураження електричним струмом, займання, вибух, проблеми з пристроєм або травмування користувача.

Пристрій важкий, тому підіймайте його обережно.

Уставте вилку кабелю живлення в розетку, яка відповідає вимогам місцевих норм для електромережі. Підключайте цей пристрій виключно до розетки, не використовуйте кабель-подовжувач.

- Підключення до тієї самої розетки інших пристроїв за допомогою мережевого розгалужувача або кабелю-подовжувача може спричинити ураження електричним струмом або займання.
- Значення напруги, частоти мережі та сили струму мають відповідати значенням, указаним у технічних характеристиках пристрою. Недотримання цієї вимоги може спричинити ураження електричним струмом або займання. Надійно вставте штепсель у розетку.

Регулярно витирайте з роз'ємів і контактів штепселя сторонні речовини (наприклад, бруд або воду) сухою ганчіркою.

- Вийміть штепсель і почистьте його сухою ганчіркою.
- Недотримання цієї вимоги може спричинити ураження електричним струмом або займання.

Уставляйте вилку в розетку так, щоб кабель був спрямований до підлоги.

- Якщо неправильно вставити вилку в розетку, це може пошкодити електричні дроти кабелю, що спричинить ураження електричним струмом або займання.

Зберігайте весь пакувальний матеріал подалі від дітей, оскільки він може становити для них небезпеку.

- Якщо дитина одягне на голову упаковку, це може спричинити удушшення.

Якщо пристрій, вилку або кабель живлення пошкоджено, зверніться до найближчого сервісного центру.

Цей пристрій обов'язково слід належним чином заземлити.

Не заземлюйте пристрій до газової труби, пластмасової водопровідної труби або телефонної лінії.

- Недотримання цієї вимоги може спричинити ураження електричним струмом, займання, вибух або проблеми з пристроєм.
- Не під'єднуйте кабель живлення до розетки без належного заземлення. Заземлення має бути виконано з дотриманням вимог місцевих та державних норм.

Не встановлюйте пристрій поблизу обігрівачів чи займистих матеріалів.

Не встановлюйте пристрій у вологих місцях, місцях, де користуються олією чи мастилом, і брудних місцях; уникайте контакту пристрою з прямими сонячними променями та водою (дощем).

Не встановлюйте пристрій у місцях, для яких характерні низькі температури.

- На морозі трубки можуть потріскатися.

Не встановлюйте пристрій у місцях, де можливе витікання газу.

- Це може призвести до ураження електричним струмом або займання.

Не використовуйте електричний трансформатор.

- Це може призвести до ураження електричним струмом або займання.

Не використовуйте пошкоджену вилку, пошкоджений кабель живлення або погано закріплену розетку.

- Це може призвести до ураження електричним струмом або займання.

Не тягніть і не згинайте надміру кабель живлення.

Не скручуйте та не зв'язуйте кабель живлення.

Не підвішуйте кабель живлення на металеві предмети, не ставте на нього важкі предмети, а також не кладіть його між предметами та позаду пристрою.

- Це може призвести до ураження електричним струмом або займання.

Інформація з техніки безпеки

Виймаючи вилку з розетки, не тягніть за кабель живлення.

- Утримуйте саму вилку, виймаючи її з розетки.
- Недотримання цієї вимоги може спричинити ураження електричним струмом або займання.

Пристрій слід розташовувати поблизу розетки, кранів водопостачання та зливних труб.

Застереження щодо встановлення

УВАГА

Пристрій слід встановлювати так, щоб забезпечити легкий доступ до штепсельної вилки.

- Недотримання цієї вимоги може спричинити ураження електричним струмом або займання через витік струму.

Установлюйте пристрій на рівну тверду підлогу, яка може витримати його вагу.

- Недотримання цієї вимоги може спричинити сильну вібрацію, рух, шум або проблеми з пристроєм.

Важливі попередження щодо використання

ПОПЕРЕДЖЕННЯ

Якщо в пристрої забагато води, негайно вимкніть подачу води та живлення, після чого зверніться до найближчого сервісного центру.

- Не торкайтеся штепсельної вилки мокрими руками.
- Недотримання цієї вимоги може спричинити ураження електричним струмом.

Якщо пристрій видає дивний шум, чути запах горілого або з пристрою йде дим, негайно вийміть штепсель із розетки та зверніться до найближчого центру обслуговування.

- Недотримання цієї вимоги може спричинити ураження електричним струмом або займання.

У разі витікання газу (наприклад, пропану, зрідженого нафтового газу тощо) негайно провітрити приміщення, не торкаючись штепсельної вилки. Не торкайтеся пристрою або кабелю живлення.

- Не використовуйте вентилятор.
- Іскра може спричинити вибух або займання.

Не дозволяйте дітям гратися в пральній машині або на ній. Утилізуючи пральну машину, зніміть важіль її дверцят.

- Якщо дитина застрягне в пральній машині, вона може задушитися.

Перед використанням зніміть пакувальний матеріал (губку, пінопласт), прикріплений до дна пристрою.

Не періть білизну, забруднену бензином, гасом, бензолом, розчинником, спиртом або іншими легкозаймистими чи вибухонебезпечними речовинами.

- Нехтування цієї вимогою може призвести до ураження електричним струмом, займання або вибуху.

Не докладайте сили, відкриваючи дверцята пральної машини, коли вона працює (прання за високої температури/сушіння/віджим).

- Якщо з пральної машини витече вода, ви можете обпектися. Крім того, підлога стане слизькою. Недотримання цієї вимоги може призвести до травм.
- Якщо відкривати дверцята, докладаючи силу, можна пошкодити пристрій або травмуватися.

Не суньте руку під пральну машину, коли вона працює.

- Недотримання цієї вимоги може призвести до травм.

Не торкайтеся штепсельної вилки мокрими руками.

- Нехтування цієї вимогою може призвести до ураження електричним струмом.

Не вимикайте пристрій, виймаючи штепсель кабелю живлення з розетки, під час роботи пристрою.

- Повторне під'єднання штепселя до розетки може спричинити появу іскри, що може призвести до ураження електричним струмом або займання.

Не дозволяйте дітям або немічним особам користуватися пральною машиною без належного нагляду.

Не дозволяйте дітям залазити в пристрій або на нього.

- Нехтування цієї вимогою може спричинити ураження електричним струмом, опіки або травмування користувача.

Не суньте руку або металеві предмети під пральну машину, коли вона працює.

- Недотримання цієї вимоги може призвести до травм.

Не від'єднуйте пристрій від розетки, тягнучи за кабель живлення. Завжди беріться за штепсельну вилку та тримайте її прямо, виймаючи з розетки.

- Пошкодження кабелю живлення може спричинити коротке замикання, займання та/або ураження електричним струмом.

Не намагайтеся ремонтувати, розбирати або модифікувати пристрій самотужки.

- Не використовуйте інші запобіжники (наприклад, мідні чи сталеві дроти тощо), крім стандартних.
- Якщо пристрій потребує ремонту чи перевстановлення, зверніться до найближчого сервісного центру.
- Недотримання цієї вимоги може спричинити ураження електричним струмом, займання, проблеми з пристроєм або травмування користувача.

Якщо шланг подачі води від'єднається від крана й залле пристрій водою, вийміть штепсель із розетки.

- Недотримання цієї вимоги може спричинити ураження електричним струмом або займання.

Інформація з техніки безпеки

Виймайте штепсель із розетки, якщо плануєте тривалий час не користуватися пристроєм або під час грози.

- Недотримання цієї вимоги може спричинити ураження електричним струмом або займання.

Якщо у пристрій потрапили сторонні предмети, відключіть його від живлення та зверніться в найближчий центр обслуговування Samsung.

- Це може призвести до ураження електричним струмом або займання.

Не дозволяйте дітям (чи домашнім тваринам) гратися всередині пральної машини чи зверху на ній. Дверцята пральної машини зсередини відкриті важко, і якщо діти в ній застрягнуть, то можуть зазнати серйозних травм.

Застереження щодо використання

УВАГА

Якщо пральну машину забруднено (наприклад засобом для прання, брудом, залишками їжі тощо), вийміть штепсель із розетки та почистьте її м'якою вологою ганчіркою.

- Недотримання цієї вимоги може спричинити знебарвлення, деформацію, пошкодження та іржавіння.

Від сильного удару скло спереду пристрою може розбитися. Користуйтеся пристроєм обережно.

- Розбитим склом можна травмуватися.

Після припинення подачі води або повторного під'єднання шланга подачі води повільно відкривайте кран.

Повільно відкривайте кран після тривалої перерви у використанні.

- Тиск повітря в шлангу подачі води або водопровідній трубі може пошкодити пристрій або спричинити витікання води.

Якщо під час роботи пристрою витікає вода, установіть причину витікання.

- Якщо пральна машина працює, коли в ній надто багато води через проблеми зі зливом, це може спричинити ураження електричним струмом або займання.

Завантажуйте білизну в пральну машину повністю, щоб не притиснути її дверцятами.

- Якщо притиснути білизну дверцятами, можна пошкодити пральну машину, саму білизну або спричинити витікання води.

Вимкніть подачу води до пральної машини, коли пристрій не використовується.

- Гвинти на з'єднувачі шланга подачі води мають бути затягнуті належним чином.

Стежте, щоб гумовий ущільнювач і скло передніх дверцят не забруднилися (наприклад, пилом, нитками, волоссям тощо).

- Якщо щось застрягне у дверцятах або дверцята будуть зачинені не щільно, це може призвести до витікання води.

Перед тим, як вмикати пристрій, відкрийте кран і перевірте, чи добре затягнуто з'єднувач шланга подачі води та чи не витікає вода.

- Якщо гвинти або з'єднувач шланга подачі води погано закріплено, це може спричинити витікання води.

Придбаний вами виріб призначено лише для побутового використання.

Використання для бізнес-потреб вважається використанням не за призначенням. У такому разі на виріб не поширюватиметься стандартна гарантія Samsung, і компанія Samsung не нестиме відповідальності за несправності в роботі чи пошкодження, що виникли в результаті такого використання.

Не ставайте на пристрій та не кладіть на нього предмети (наприклад, білизну, запалені свічки, цигарки, посуд, хімічні речовини, металеві предмети тощо).

- Недотримання цієї вимоги може спричинити ураження електричним струмом, займання, проблеми з пристроєм або травмування користувача.

Не розпилюйте на пристрій леткі речовини, наприклад інсектициди.

- Окрім завдання шкоди здоров'ю, це може спричинити ураження електричним струмом, займання або проблеми з пристроєм.

Не ставте біля пральної машини предмети, які є джерелом електромагнітного випромінювання.

- Недотримання цієї вимоги може призвести до травмування користувача через збій у роботі пристрою.

Вода, злита під час прання за високої температури або сушіння, гаряча. Уникайте контакту з нею.

- Недотримання цієї вимоги може спричинити опіки й травми.

Якщо перед зливом температура води буде зависокою, знадобиться час для її охолодження, який може варіюватися залежно від внутрішньої температури.

Не періть, не відтискайте й не сушіть сидіння, килими або одяг із водонепроникних матеріалів*, якщо пристрій не має спеціального режиму для прання таких виробів.

(*): Шерстяні ковдри, дощовики, жилетки для рибалок, лижні штани, спальні мішки, підгузки, спортивні костюми, чохли для велосипедів, мотоциклів й автомобілів тощо.

- Не періть грубі та тверді килимки навіть за наявності на їх етикетці позначки пральної машини. Це може спричинити травми або пошкодити пральну машину, стіни, підлогу чи речі через надмірну вібрацію.
- Не періть декоративні доріжки й килимки з гумовою основою. Гумова основа може відірватись і прилипнути до барабана, що спричинить несправність пристрою, зокрема проблеми зі зливом води.

Інформація з техніки безпеки

Не вмикайте пральну машину, якщо вийнято шухлядку для засобів для прання.

- Недотримання цієї вимоги може призвести до ураження електричним струмом або травмування користувача через витікання води.

Не торкайтеся барабана всередині під час або після циклу сушіння, оскільки він гарячий.

- Недотримання цієї вимоги може спричинити опіки.

Скло дверцят нагрівається під час прання й сушіння. Тому не торкайтеся його.

Також не дозволяйте дітям гратися біля пральної машини або торкатися скла дверцят.

- Недотримання цієї вимоги може спричинити опіки.

Не встромляйте руку в шухлядку для засобів для прання.

- Недотримання цієї вимоги може спричинити травми, оскільки шухлядка може защемити руку.
- Вставку для рідкого засобу для прання (лише для відповідних моделей) не слід використовувати для порошку. Коли користуєтеся порошком, виймайте вставку для рідкого засобу для прання.

Не кладіть у пральну машину інші предмети (наприклад, взуття, залишки їжі, тварин), аніж тканинні вироби.

- Недотримання цієї вимоги може спричинити пошкодження пральної машини, травмування або смерть (тварин) через надмірну вібрацію.

Не натискайте кнопки гострими предметами, наприклад шпильками, ножами, нігтями тощо.

- Недотримання цієї вимоги може спричинити ураження електричним струмом або травми.

Не періть речі, забруднені оліями, кремами або лосьйонами з магазинів косметики й масажних салонів.

- Недотримання цієї вимоги може спричинити деформацію гумового ущільнювача та витікання води.

Не залишайте металеві предмети, наприклад булавки чи шпильки для волосся, а також відбілювач у барабані на тривалий час.

- Недотримання цієї вимоги може спричинити появу іржі на барабані.
- Якщо барабан почне іржавіти, почистьте його губкою з додаванням нейтрального миючого засобу. Не чистьте барабан металевою щіткою.

Не використовуйте засоби для хімічного чищення, а також не періть, не полощіть і не відтискайте речі, на які нанесено засоби для хімічного чищення.

- Недотримання цієї вимоги може спричинити самозаймання через нагрівання окисленого мастила.

Не використовуйте воду з пристроїв для охолодження чи нагрівання води.

- Недотримання цієї вимоги може спричинити несправність пральної машини.

Не використовуйте в пральній машині натуральне мило для рук.

- Якщо воно затвердне та накопичиться в пральній машині, це може спричинити проблеми з пристроєм, знебарвлення, іржавіння й неприємний запах.

Кладіть шкарпетки та бюстгальтери в сітку для прання й періть їх разом з іншими виробами.

Не періть в сітці для прання великі вироби, наприклад постільну білизну.

- Недотримання цієї вимоги може призвести до травмування через надмірну вібрацію.

Не використовуйте затверділі засоби для прання.

- Якщо вони накопичаться в пральній машині, це може спричинити витікання води.

Перевірте, чи всі кишені одягу, який ви збираєтеся прати, порожні.

- Тверді гострі предмети, як-от монети, шпильки, цвяхи, гвинти чи каміння, можуть серйозно пошкодити пристрій.

Не періть одяг із великими пряжками, гудзиками чи іншими важкими металевими елементами.

Сортуйте білизну за кольором і стійкістю фарби та вибирайте рекомендовані режим прання, температуру й додаткові функції.

- Якщо цього не зробити, це може спричинити втрату кольору та пошкодження тканини.

Пильнуйте, щоб не прищемити дверцятами пальці дитини.

- Недотримання цієї вимоги може призвести до травм.

Важливі попередження щодо чищення

ПОПЕРЕДЖЕННЯ

Не чистьте пристрій, розпилюючи воду безпосередньо на нього.

Не використовуйте сильнодіючі миючі засоби на основі кислоти.

Не використовуйте для чищення пристрою бензин, розчинник чи спирт.

- Недотримання цієї вимоги може спричинити знебарвлення, деформацію, пошкодження, ураження електричним струмом або займання.

Перед чищенням або технічним обслуговуванням від'єднуйте пристрій від електромережі.

- Недотримання цієї вимоги може спричинити ураження електричним струмом або займання.

Інформація з техніки безпеки

Пояснення Директиви щодо відходів електричного та електронного обладнання (WEEE)



Правильна утилізація виробу (Відходи електричного та електронного обладнання)

(Стосується країн, в яких запроваджено системи розподіленої утилізації)
Ця позначка на виробі, аксесуарах або в документації до них вказує, що виріб, а також відповідні електронні аксесуари (наприклад, зарядний пристрій, гарнітура, USB-кабель) не можна викидати разом із побутовим сміттям після завершення терміну експлуатації. Щоб запобігти можливій шкоді довкіллю або здоров'ю людини через неконтрольовану утилізацію, утилізуйте це обладнання окремо від інших видів відходів, віддаючи його на переробку та уможливаючи таким чином повторне використання матеріальних ресурсів.

Фізичні особи можуть звернутися до продавця, у якого було придбано виріб, або до місцевого урядового закладу, щоб отримати відомості про місця та способи нешкідливої для довкілля вторинної переробки виробу. Корпоративним користувачам слід звернутися до свого постачальника та перевірити правила й умови договору про придбання. Цей виріб потрібно утилізувати окремо від інших промислових відходів.

Інформацію про зобов'язання компанії Samsung щодо охорони навколишнього середовища та регуляторні вимоги щодо продукції (наприклад, Регламент ЄС щодо хімічних речовин (REACH), WEEE або вимоги щодо батарей) див. на сторінці, присвяченій питанням раціонального використання ресурсів, на вебсайті www.samsung.com

Установлення

Уважно дотримуйтеся цих вказівок для правильного встановлення пральної машини й уникнення нещасних випадків під час прання.

Що входить у комплект постачання

Перевірте, чи в комплект постачання виробу додані всі деталі. Якщо з пральною машиною чи її деталями щось негаразд, зверніться до місцевого центру обслуговування споживачів Samsung або до продавця пральної машини.

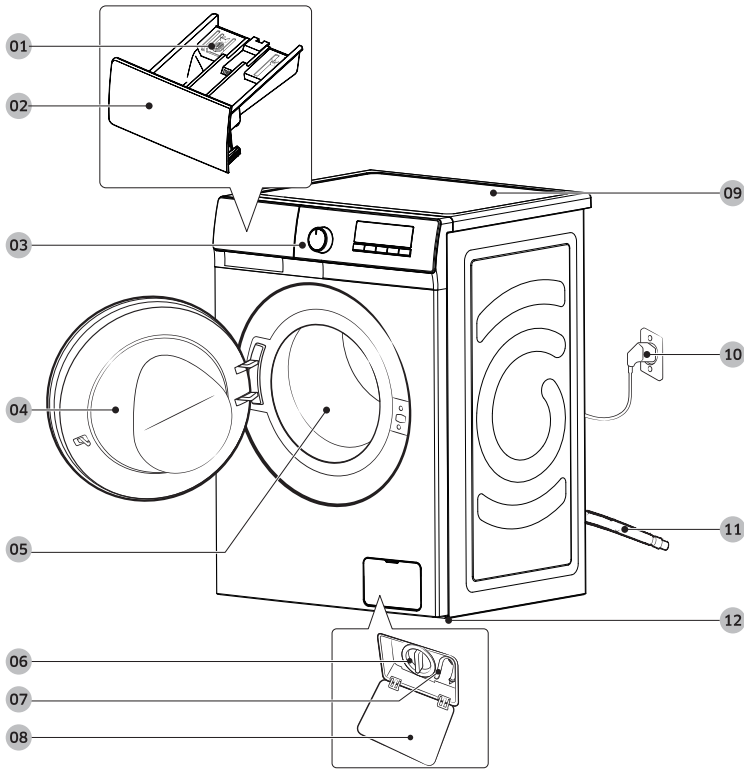

01 Важіль вивільнення

02 Шухлядка для засобів для прання

03 Панель керування

04 Дверцята

05 Барабан

06 Фільтр для сміття

07 Трубка аварійного зливу

08 Кришка фільтра

09 Верхня панель

10 Штепсель кабелю живлення

11 Зливний шланг

12 Ніжки з можливістю регулювання

Установлення



Гайковий ключ



Кришки болтів

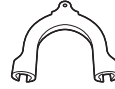

Фіксатор шланга



Шланг подачі холодної води



Шланг подачі гарячої води

ПРИМІТКА

- Гайковий ключ потрібний для регулювання ніжок і викручування транспортувальних болтів із задньої частини пральної машини.
- Щоб закрити отвори для транспортувальних болтів, надається 4 кришки болтів.
- Щоб звернути кільцем кінець зливного шланга, скористайтеся фіксатором шланга.
- Під'єднайте шланги холодної та гарячої води до впускних отворів на задній панелі пральної машини для подачі холодної та гарячої води.
- Деякі моделі можуть оснащуватися тільки одним впускним отвором, призначеним для холодної води. Якщо пральна машина оснащена тільки одним впускним отвором для води, підключіть шланг подачі холодної води до крану подачі холодної води.

Вимоги зі встановлення

Під'єднання до електромережі і заземлення

- Потрібний плавкий запобіжник або автоматичний вимикач 220–240 В змінного струму / 50 Гц
- Використовуйте окремий ланцюг живлення лише для пральної машини

Для належного заземлення пральна машина постачається з кабелем живлення, який має триконтактну вилку для використання у належно встановленій та заземленій розетці.

Якщо ви не впевнені щодо правильності заземлення, зверніться до кваліфікованого електрика чи спеціаліста з обслуговування. Не змінюйте вилку. Якщо вона не підходить до розетки, зверніться до кваліфікованого електрика для встановлення належної розетки.

ПОПЕРЕДЖЕННЯ

- НЕ використовуйте кабель-продовжувач.
- Використовуйте лише той кабель живлення, який постачається з пральною машиною.
- НЕ під'єднуйте провід заземлення до пластмасових водопровідних труб, газопроводів чи труб подачі гарячої води.
- Неправильне підключення проводів заземлення може призвести до ураження електричним струмом.

Водопостачання

Належний тиск води для цієї пральної машини: від 50 кПа до 800 кПа. Якщо тиск води менший, ніж 50 кПа, водопровідний клапан може не закритись повністю. Або ж барабан може довше наповнюватись водою, що призведе до вимкнення пральної машини. Водопровідні крани мають бути розташовані на відстані до 120 см від задньої стінки пральної машини, щоб шланг подачі води, який додається, діставав до машини.

Щоб зменшити ризик витoku води:

- Забезпечте легкий доступ до водопровідних кранів.
- Закривайте крани, коли машина не використовується.
- Регулярно перевіряйте, чи немає витoku води у місцях кріплення шлангів подачі води.

УВАГА

Перед тим, як використовувати пральну машину вперше, перевірте, чи не протікають з'єднання водопровідних кранів і клапанів.

Зливна система

Компанія Samsung рекомендує використовувати стічну трубу висотою 60–90 см. Зливний шланг слід прокласти через фіксатор для зливного шланга до стічної труби, зливний шланг має повністю увійти у стічну трубу.

Установлення

Підлога

Для забезпечення якомога кращої роботи пральну машину слід встановити на твердій підлозі. Дерев'яну підлогу може знадобитися укріпити, щоб зменшити вібрування та/або незбалансоване навантаження. Килими та м'який настил не є стійкими до вібрування, і тому пральна машина може дещо зміщуватися під час циклу відтискання.



УВАГА

НЕ встановлюйте пральну машину на платформі чи ненадійно закріпленій конструкції.

Температура води

Не встановлюйте пральну машину у приміщенні, де може замерзнути вода, оскільки у її водопровідному клапані, насосі та/або шлангах завжди залишається незначна кількість води. Вода, що замерзла у з'єднувальних частинах, може пошкодити ремені, насос чи інші деталі пральної машини.

Установлення в ніші чи шафці

Мінімальна відстань для забезпечення стабільної роботи:

З боків	25 мм	Позаду	50 мм
Вгорі	25 мм	Спереду	550 мм

Якщо поруч із пральною машиною встановлено сушарку, перед нішею чи шафкою має бути принаймні 550 мм вільного простору. Сама по собі пральна машина не потребує спеціального відкритого простору.

Покрокове встановлення

КРОК 1 Вибір місця встановлення

Вимоги до місця встановлення:

- тверда рівна поверхня без килимового покриття чи покриття, яке може завадити вентиляції;
- відсутність прямого сонячного світла;
- достатньо місця для забезпечення належної вентиляції та прокладання кабелів;
- температура навколишнього середовища завжди вища точки замерзання (0 °C);
- подалі від джерела тепла.

КРОК 2 Знімання транспортувальних болтів

Розпакуйте виріб і викрутіть усі транспортувальні болти.

ПРИМІТКА

Кількість транспортувальних болтів може різнитися залежно від моделі.

ПОПЕРЕДЖЕННЯ

Пакувальний матеріал може становити небезпеку для дітей. Зберігайте весь пакувальний матеріал (пластикові пакети, полістирол тощо) у місцях, недоступних для дітей.

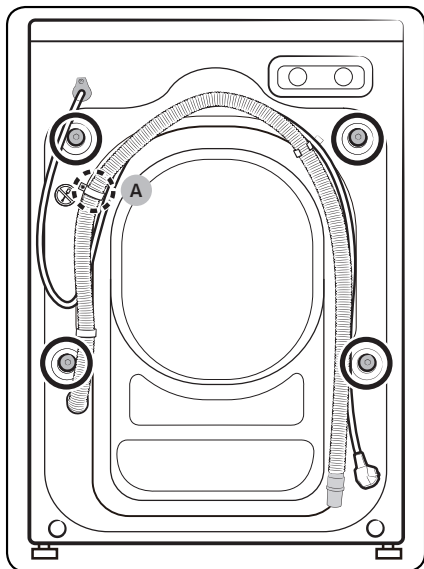

1. Знайдіть транспортувальні болти (позначені колом на малюнку) на тильній стороні пральної машини.

УВАГА

Не викручуйте гвинт (A), що кріпить хомут.

Установлення

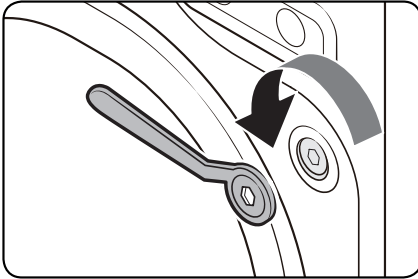

2. За допомогою гайкового ключа викрутіть усі транспортувальні болти, повертаючи їх проти годинникової стрілки.

 **ПРИМІТКА**

Збережіть транспортувальні болти для використання в майбутньому.

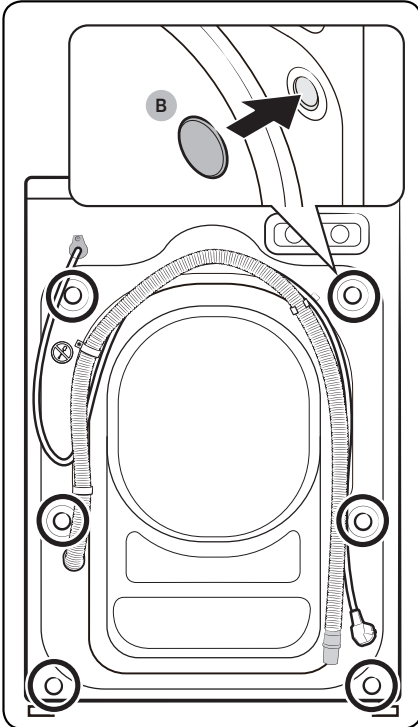

3. Уставте кришки болтів (B) в отвори (позначені колом на малюнку).

КРОК 3 Регулювання висоти ніжок

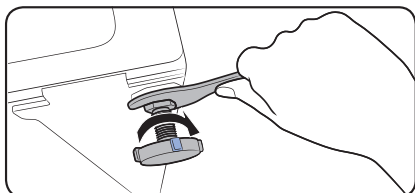
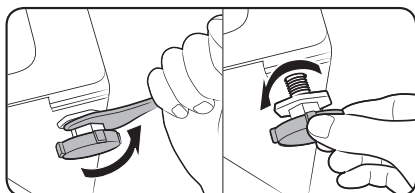

1. Обережно встановіть пральну машину у потрібне положення. Якщо прикласти надмірну силу, можна пошкодити ніжки.
2. Вирівняйте пральну машину, відрегулювавши руками висоту ніжок.
3. Завершивши вирівнювання, затягніть гайки за допомогою гайкового ключа.

КРОК 4 Під'єднання шланга подачі води

Шланг подачі води в комплекті може різнитися залежно від моделі. Дотримуйтеся інструкцій щодо шланга подачі води.

Під'єднання до водопровідного крана з різьбою

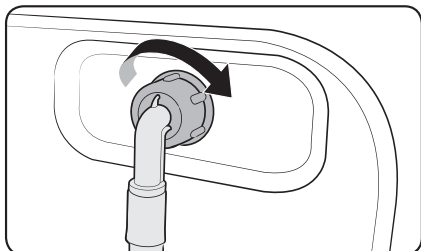
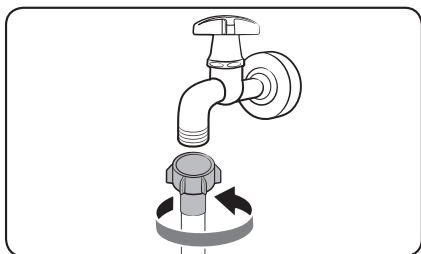

1. Під'єднайте шланг до крана й поверніть конектор за годинниковою стрілкою, як показано на малюнку.
2. Під'єднайте інший кінець шланга подачі води до впускного водопровідного клапана на задній панелі пральної машини. Поверніть шланг за годинниковою стрілкою, щоб затягнути його.

Установлення

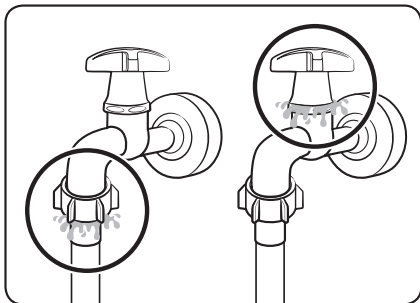

3. Відкрийте кран подачі води і перевірте, чи немає витоків навколо з'єднання. Якщо є витіки води, повторіть наведені вище дії.

⚠ ПОПЕРЕДЖЕННЯ

Якщо є витік води, зупиніть роботу машини і відключіть її від електромережі. Після цього в разі протікання зі шланга зверніться до місцевого сервісного центру Samsung або в разі протікання з крана – до сантехніка. В іншому випадку може статися ураження електричним струмом.

⚠ УВАГА

Не натягуйте шланг подачі води надто сильно. Якщо шланг надто короткий, замініть його на довший шланг високого тиску.

Під'єднання до водопровідного крана без різьби

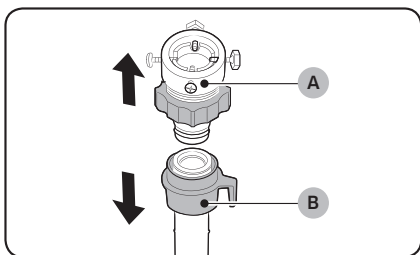

1. Зніміть перехідник (А) зі шланга подачі води (В).

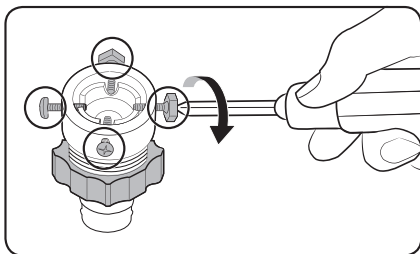

2. Хрестовою викруткою відкрутіть чотири гвинти на перехіднику.

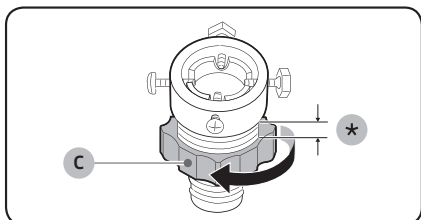

- Утримуючи перехідник, поверніть **деталь (C)** у напрямку, указаному стрілкою, щоб відкрутити її на 5 мм (*).

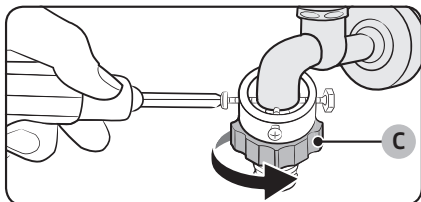

- Установіть перехідник на водопровідний кран і, утримуючи в піднятому положенні перехідник, закрутіть гвинти.
- Поверніть **деталь (C)** у напрямку, указаному стрілкою, щоб затягнути її.

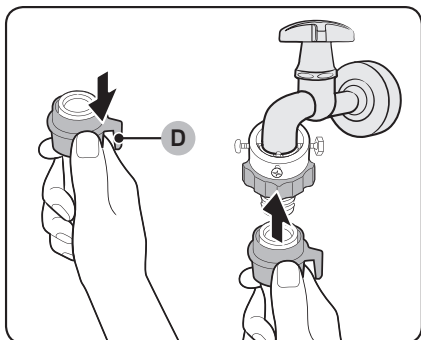

- Утримуючи **деталь (D)** на шлангу подачі води відтягнутою донизу, під'єднайте шланг подачі води до перехідника. Потім відпустіть **деталь (D)**. У разі приєднання шланга до перехідника лунає клацання.

- Щоб завершити під'єднання шланга подачі води, див. пункти 2 і 3 в розділі «Під'єднання до водопровідного крана з різьбою».

ПРИМІТКА

- Під'єднайте шланг подачі води до перехідника та перевірте, чи правильно він під'єднаний, потягнувши його донизу.
- Використовуйте кран подачі води, який широко доступний у продажу. Якщо кран квадратний або надто великий, зніміть розпірне кільце, перш ніж вставляти кран у перехідник.

Установлення

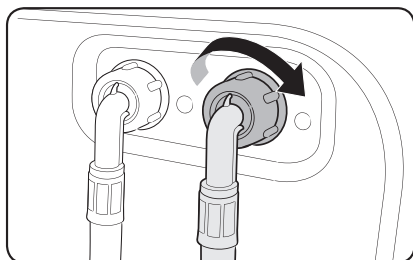

Для моделей, які мають додатковий вхід для гарячої води:

1. Під'єднайте червоний кінець шланга подачі гарячої води до входу для гарячої води на задній панелі пральної машини.
2. Під'єднайте інший кінець шланга подачі гарячої води до водопровідного крана подачі гарячої води.

Шланг із системою Aqua (лише для моделей, які підтримують відповідну функцію)

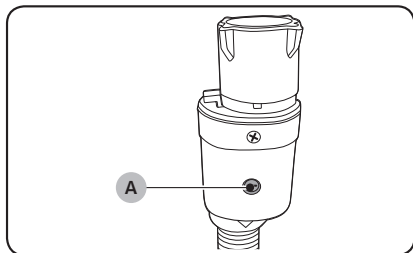

Шланг із системою Aqua повідомляє користувача про ризик витоку води. Система реагує на потік води, і у випадку витоку індикатор (A) посередині стає червоним.

КРОК 5 Розміщення зливного шланга

Зливний шланг можна розташувати у три способи.

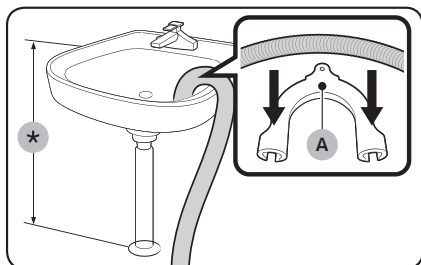

Над краєм умивальника

Зливний шланг слід розташувати на висоті 60–90 см (*) від підлоги. Щоб зливний шланг залишався зігнутим, використовуйте пластмасовий фіксатор шланга (А), який додається. Для забезпечення стабільного зливу прикріпіть тримач до стіни за допомогою гачка.

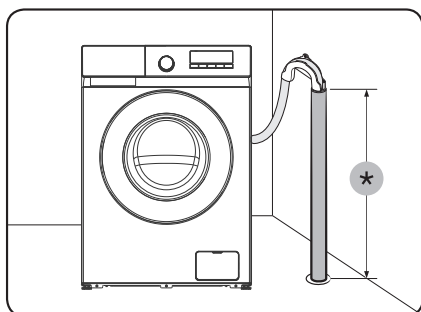

У зливній трубі

Зливний шланг слід встановлювати на висоті 60–90 см (*). Бажано використовувати вертикальну трубу висотою 65 см.

- Щоб закріпити дренажний шланг, використовуйте пластмасовий фіксатор шланга з комплекту (див. малюнок).
- Щоб запобігти протіканню води під час зливу, уставте шланг на 15 см у зливну трубу.
- Щоб запобігти руху зливного шланга, прикріпіть фіксатор шланга до стіни.

Вимоги до зливного стічної труби:

- Мінімальний діаметр – 5 см
- Можливість зливу – щонайменше 60 л води за хвилину

Установлення

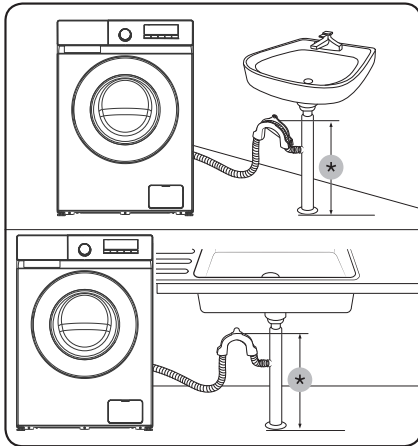

Вивести у зливну трубу умивальника
Кінець шланга має входити в систему вище сифона умивальника й не нижче, ніж на висоті 24 дюйми (60 см) від підлоги.
(*): 24 дюйми (60 см)

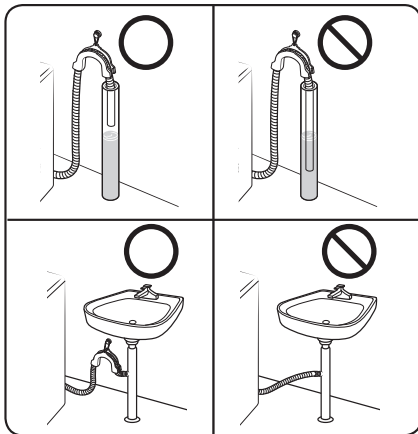

⚠ УВАГА

Не кладіть зливний шланг у калюжі води чи інші місця, де стоїть вода. Така вода може потрапити всередину пральної машини.

КРОК 6 Увімкнення живлення



Вставте вилку кабелю живлення у придатну для використання розетку на 220–240 В, 50 Гц, захищену запобіжником чи автоматичним вимикачем. Тоді натисніть кнопку **Живлення** , щоб увімкнути пральну машину.

Перед запуском

Початкові налаштування

Перед початком експлуатації пральної машини переконайтеся, що вона встановлена правильно.

Перед першим пранням одягу необхідно виконати цикл прання без одягу.

1. Підключіть шланги подачі води до водопровідного крану та пральної машини.
2. Уставте вилку кабелю живлення в електричну розетку.
3. Додайте приблизно 10 г порошку в шухлядку для засобів для прання.
4. Натисніть кнопку Живлення , щоб увімкнути пральну машину.
5. Поверніть Перемикач режимів, щоб вибрати режим БАВОВНА.
6. Натисніть кнопку Пуск/Пауза .

Рекомендації щодо прання білизни

КРОК1 Сортування

Сортуйте речі відповідно до описаних нижче критеріїв.

- Символи догляду за виробом на етикетці: розділіть речі з бавовни, мішаної тканини, синтетичних матеріалів, шовку, вовни та віскози.
- Колір: розділіть білі і кольорові речі.
- Розмір: змішування в барабані різних за розміром речей покращує характеристики прання.
- Делікатні речі: періть окремо вироби з делікатних тканин, наприклад штори, вироби з чистої вовни або шовку. Перевіряйте символи догляду на етикетках виробів.

ПРИМІТКА

Перевіряйте символи догляду на етикетці виробу і відсортовуйте його відповідним чином до початку прання.

Перед запуском

КРОК 2 Повиймайте все з кишень

Повиймайте все з кишень виробів

- Металеві предмети, наприклад монети, шпильки і застібки на одязі, можуть пошкодити одяг, а також барабан.

Вивертайте одяг із кнопками і нашивками

- Якщо під час прання блискавки на штанях чи куртках розстібнуті, вони можуть пошкодити барабан. Перед пранням блискавки слід застібати і фіксувати шнурочком.
- Речі з довгими шнурками можуть заплутатися з іншими речами. Перед пранням шnurки слід зв'язати.

КРОК 3 Використовуйте сітку для прання

- Бюстгальтери (які можна прати у воді) слід класти в сітку для прання. Металеві деталі бюстгальтерів можуть повилізати та пошкодити інші речі.
- Маленькі легенькі речі, наприклад шкарпетки, рукавиці, панчохи і хусточки, можуть застрягати навколо дверцят. Кладіть їх у густу сітку для прання.
- Не періть порожню сітку для прання. Це може призвести до вібрування і пересування пральної машини, що в свою чергу може спричинити травмування користувача.

КРОК 4 Попереднє прання (у разі потреби)

Якщо білизна сильно забруднена, увімкніть для вибраної програми додатковий режим попереднього прання. Якщо вибрано додатковий режим попереднього прання, у відсік для засобів для основного прання слід засипати пральний порошок.

КРОК 5 Визначення ваги завантаження

Не перевантажуйте пральну машину. Перевантаження пральної машини може негативно вплинути на якість прання. Відомості щодо ваги завантаження залежно від типу одягу дивіться на стор. 36.

ПРИМІТКА

Час прання постільної білизни або покривал може бути довшим, а ефективність відтискання може бути нижчою. Для постільної білизни або покривал рекомендована максимальна швидкість відтискання становить 800 об./хв., а вага завантаження 2,0 кг або менше.

УВАГА

Нерівномірність завантаження може знизити ефективність відтискання.



КРОК 6 Застосування засобу для прання належного типу

Тип використовуваного засобу для прання залежить від типу тканини (бавовна, синтетика, делікатні речі, вовна), її кольору, температури прання і ступеню забруднення. Завжди використовуйте засіб для прання з низьким рівнем піноутворення, розроблений для автоматичного прання.

ПРИМІТКА

- Дотримуйтесь вказівок виробника засобу для прання, зважаючи на вагу білизни, ступінь забруднення і рівень жорсткості води у вашому регіоні. Якщо ви не впевнені щодо жорсткості води, зверніться до місцевої організації з водопостачання.
- Не використовуйте затверділі засоби для прання. Такий засіб для прання може залишитись під час циклу полоскання і заблокувати зливні отвори.

УВАГА

Під час прання виробів із вовни з використанням режиму **ВОВНА**  додавайте лише нейтральний рідкий засіб для прання. Якщо в режимі прання **ВОВНА**  використовувати пральний порошок, він може залишитись на одязі та призвести до його знебарвлення.

Перед запуском

Капсули для прання

Щоб отримати найкращі результати від використання капсул для прання, дотримуйтеся вказівок нижче.

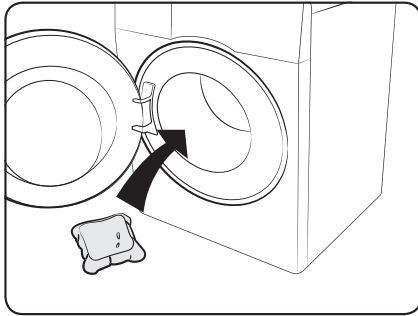

1. Покладіть капсулу на дно порожнього барабана, ближче до задньої стінки.

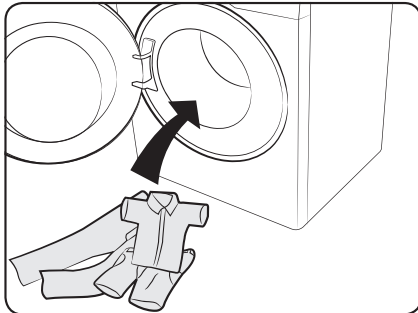

2. Завантажте білизну в барабан поверх капсули.



УВАГА

Для циклів, де використовується холодна вода, або циклів, які тривають менше години, рекомендовано використовувати рідкий засіб для прання. Інакше капсула може не повністю розчинитися.

Вказівки щодо користування шухлядками для пральних засобів

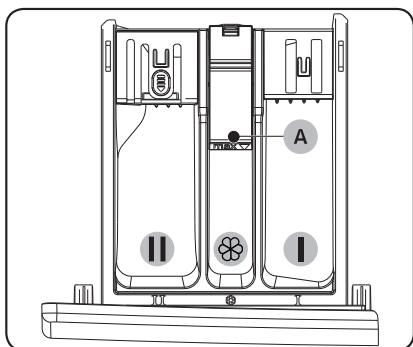
У пральній машині є дозатор на три відсіки: у лівий відсік додається пральний засіб для основного циклу прання, у центральний відсік – кондиціонери для білизни, у задній правий – засіб для попереднього прання.



- 01  Відсік для засобу для попереднього прання: додається засіб для попереднього прання або крохмаль.
- 02  Відсік для засобу для основного циклу прання: додається засіб для основного циклу прання, пом'якшувач для води, засіб для попереднього замочування, відбілювач та/або засіб для видалення плям.
- 03  Відсік для пом'якшувача: додаються такі додаткові засоби як кондиціонер для тканин. Не перевищуйте рівня позначки «максимально» (А).

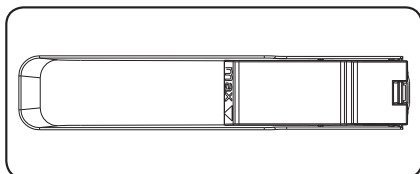

ПРИМІТКА

Фактичний вигляд ємності для пом'якшувача може бути іншим залежно від моделі.

УВАГА

- Не відкривайте шухлядку для засобів для прання під час роботи пральної машини.
- Не використовуйте описані нижче типи миючих засобів:
 - засоби у вигляді таблеток чи капсул;
 - засоби у вигляді м'ячиків або в сітці.
- Щоб попередити засмічення відсіку, концентрований або сильно збагачений засіб (пом'якшувач або миючий засіб) потрібно перед використанням розвести водою.
- Якщо вибрано функцію Відкласти прання, не додавайте засобу для прання безпосередньо в барабан. Інакше білизна може втратити колір. Якщо вибрано функцію Відкласти прання, використовуйте шухлядку для засобів для прання.

Перед запуском

Завантаження пральних засобів у шухлядку

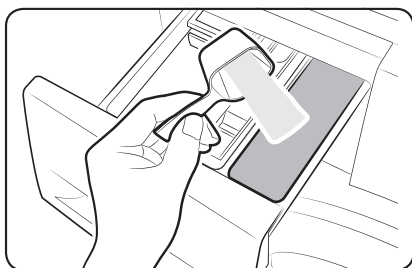
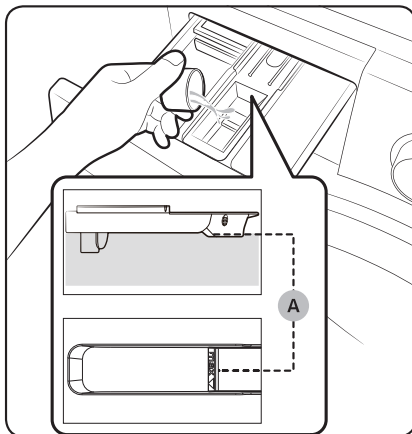
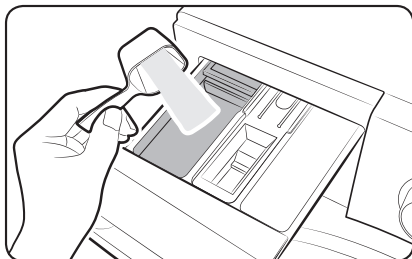

1. Витягніть шухлядку для пральних засобів.
2. Додайте засіб для прання у **II** відсік для засобу для основного циклу прання згідно з інструкціями або рекомендаціями виробника.
3. Додайте кондиціонер для тканин у **III** відсік для пом'якшувача. Не перевищуйте рівня позначки «максимально» (A). Під час останнього ополіскування до прання додається пом'якшувач.
4. Якщо потрібно виконати попереднє прання, додайте пральний засіб у **I** відсік для засобу для попереднього прання згідно з інструкціями або рекомендаціями виробника.
5. Закрийте шухлядку для пральних засобів.

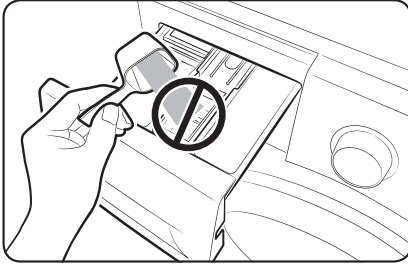

⚠ УВАГА

- Не засипайте пральний порошок у ємність для рідких засобів.
- Концентрований кондиціонер для тканин потрібно перед застосуванням розводити водою.
- Не додавайте засіб для основного циклу прання у  відсік для пом'якшувача.

Експлуатація

Панель керування

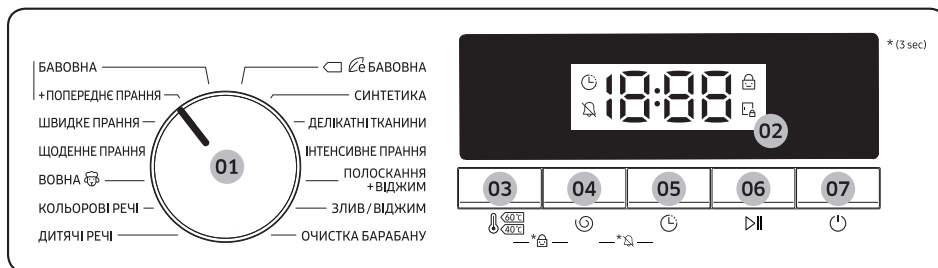

01 Перемикач режимів	Поверніть диск, щоб вибрати режим.
02 Дисплей	На дисплеї відображається інформація про поточний цикл та орієнтовний час до його завершення або ж інформаційний код у разі виникнення проблеми.
03 Температура 🌡️	Натисніть, щоб змінити температуру для поточного режиму. Відповідний діапазон температур залежить від режиму прання. Обрана температура відобразиться на дисплеї.
04 Віджим 🌀	Натисніть, щоб змінити швидкість відтискання для поточного режиму. Доступна швидкість віджиму залежить від режиму прання. Вибрана швидкість віджиму відобразиться на дисплеї.
05 Відкласти прання 🕒	Натискайте кнопку Відкласти прання 🕒 кілька разів поспіль, щоб вибрати з-поміж параметрів режиму Відкласти прання (від 3 до 24 годин із кроком збільшення 1 година).
06 Пуск/Пауза ▶	Натисніть для запуску або призупинення роботи пральної машини. Натисніть кнопку один раз для запуску циклу. Щоб призупинити роботу, натисніть кнопку знову. Налаштування й параметри режиму можна змінювати. Щоб відновити роботу, натисніть кнопку знову.
07 Живлення ⏻	Натисніть для ввімкнення або вимкнення пральної машини. Якщо ввімкнути пральну машину й не користуватися нею протягом 10 хвилин, вона автоматично вимкнеться.

* (3 сек): натисніть і тримуйте протягом 3 секунд.

Прості кроки для запуску

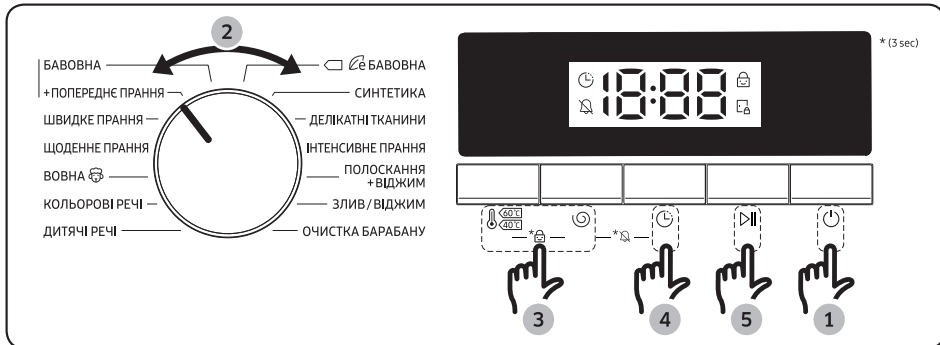

1. Натисніть кнопку Живлення (⏻), щоб увімкнути пральну машину.
2. Поверніть перемикач режимів, щоб вибрати режим.
3. У разі потреби змініть налаштування режиму (Температура та Віджим).
4. Установіть параметр Відкласти прання, якщо бажаєте закінчити цикл прання в певний час.
5. Натисніть кнопку Пуск/Пауза (▶||).

Зміна режиму під час роботи пральної машини

1. Натисніть кнопку Пуск/Пауза (▶||), щоб зупинити роботу.
2. Виберіть інший режим.
3. Натисніть кнопку Пуск/Пауза (▶||) ще раз, щоб запустити новий режим.

Експлуатація

Огляд режимів



Стандартні режими

Режим	Опис	Макс. завантаження (кг)	
		Моделі на 8 кг	Моделі на 7 кг
БАВОВНА	<ul style="list-style-type: none">Для бавовняних речей, постільної та натільної білизни, скатертин, рушників чи сорочок. Час прання і кількість полоскань налаштовуються автоматично відповідно до завантаження.	8	7
+ПОПЕРЕДНЄ ПРАННЯ	<ul style="list-style-type: none">Додавання циклу попереднього прання перед запуском режиму БАВОВНА.	5	4,5
ШВИДКЕ ПРАННЯ	<ul style="list-style-type: none">Використовується для слабо забруднених речей вагою менше 2,0 кг, які потрібно швидко випрати.	2	2
ЩОДЕННЕ ПРАННЯ	<ul style="list-style-type: none">Використовується для прання одягу, який змінюється щоденно, наприклад спідньої білизни і сорочок.	4	3,5
ВОВНА 	<ul style="list-style-type: none">Режим прання вовни використовує легке погойдування й замочування, захищаючи вовняні вироби від збігання та пошкодження.Для цього режиму рекомендовано використовувати нейтральний засіб для прання.	2,5	2
КОЛЬОРОВІ РЕЧІ	<ul style="list-style-type: none">Для виробів із бавовни, синтетики або змішаних тканин, пофарбованих у темні кольори.	4	3,5
ДИТЯЧІ РЕЧІ	<ul style="list-style-type: none">Прання за високої температури і з додатковим полосканням дозволяє забезпечити ефективне видалення залишків засобу для прання.	4	3,5
 БАВОВНА	<ul style="list-style-type: none">Оптимально підходить для прання бавовняних речей, постільної та натільної білизни, скатертин, рушників чи сорочок і при цьому споживається менше електроенергії. З міркувань економії електроенергії дійсна температура прання може бути нижчою, ніж вказано.	8	7
СИНТЕТИКА	<ul style="list-style-type: none">Для блузок або сорочок із поліестеру (діолен, тревіра), поліаміду (перлон, нейлон) чи інших подібних тканин.	4	3,5

Режим	Опис	Макс. завантаження (кг)	
		Моделі на 8 кг	Моделі на 7 кг
ДЕЛІКАТНІ ТКАНИНИ	<ul style="list-style-type: none"> Для прозорих тканин, бюстгальтерів, жіночої білизни (шовку) та інших тканин, які слід прати лише вручну. Для отримання найкращих результатів прання використовуйте рідкий засіб для прання. 	4	3,5
ІНТЕНСИВНЕ ПРАННЯ	<ul style="list-style-type: none"> Для дуже забрудненої білизни. Час прання в цьому режимі перевищує час прання в інших режимах. 	8	7
ПОЛОСКАННЯ + ВІДЖИМ	<ul style="list-style-type: none"> Застосовується додаткове полоскання після застосування пом'якшувача для тканин. 	8	7
ЗЛИВ/ВІДЖИМ	<ul style="list-style-type: none"> Додатковий віджим для ефективного виведення вологи з білизни. 	8	7
ОЧИСТКА БАРАБАЛУ	<ul style="list-style-type: none"> Очищує барабан від бруду та вбиває бактерії. Перевірте, чи барабан порожній. Не використовуйте жодних хімічних засобів для чищення барабана. 	-	-

Відкласти прання

Пральну машину можна налаштувати на автоматичне завершення прання в пізніший час, вибравши затримку від 3 до 24 годин (із кроком збільшення 1 година). Година, що відображається, позначає час завершення прання.

1. Виберіть режим. Тоді змініть налаштування режиму, якщо потрібно.
 2. Натискайте кнопку **Відкласти прання** , поки не буде встановлено потрібний час завершення.
 3. Натисніть кнопку **Пуск/Пауза** .
- Увімкнеться відповідний індикатор із працюючим годинником.
4. Щоб скасувати функцію **Відкласти прання** , вимкніть і знову увімкніть пральну машину за допомогою кнопки **Живлення**.

Експлуатація

Приклад із практики

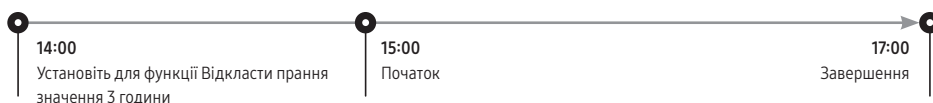

Потрібно завершити двогодинне прання через 3 години від цього моменту. Для цього ви вмикаєте додаткову функцію Відкласти прання для поточного режиму прання, вибираєте 3 години й натискаєте кнопку Пуск/Пауза  о 14:00. Що відбудеться далі? Пральна машина розпочне роботу о 3:00 після полудня і завершить роботу о 5:00 після полудня. Нижче наведена часова лінійка для цього прикладу.



Налаштування



Замок від дітей

Щоб уникнути нещасних випадків із дітьми, функція Замок від дітей блокує всі кнопки, окрім кнопки Живлення .

- Щоб увімкнути або вимкнути функцію Замок від дітей, одночасно натисніть кнопки Температура  і Віджим  і втримуйте їх протягом 3 секунд. Під час увімкнення функції Замок від дітей індикатор  загоряється.

Сигнал вимкн.

Звук перемикача режимів і звук натискання всіх кнопок можна увімкнути або вимкнути.

- Для увімкнення або вимкнення звуку одночасно натисніть кнопки Віджим  і Відкласти прання  і втримуйте їх протягом 3 секунд. Коли звук вимкнено, індикатор  загоряється.

Обслуговування

Для запобігання погіршенню продуктивності і для продовження терміну експлуатації пральної машини підтримуйте її чистоту.

Аварійний злив

У випадку раптового вимкнення живлення злийте воду з барабана, перш ніж виймати з нього речі.

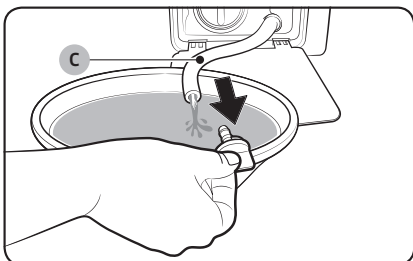
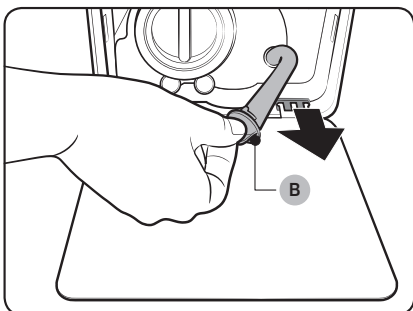
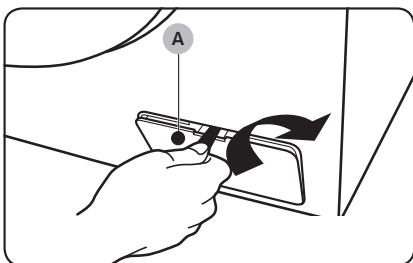

1. Вимкніть живлення пральної машини та від'єднайте її від мережі.
2. Відкрийте кришку фільтра (А) скориставшись, наприклад, монеткою, як зазначено на рисунку.
3. Установіть біля кришки порожню велику ємність і дотягніть трубку аварійного зливу до ємності, утримуючи заглушку трубки (В).
4. Відкрийте заглушку, щоб вода з трубки аварійного зливу (С) потекла в ємність.
5. Коли закінчите, закрийте заглушку і поставте на місце трубку. Потім закрийте кришку фільтра.

ПРИМІТКА

Використовуйте ємність великого об'єму, оскільки води в барабані може виявитися більше, ніж очікувалося.

Обслуговування

Чищення

Поверхня пральної машини

Використовуйте м'яку ганчірку з неабразивним миючим засобом для побутових виробів. Не розпилюйте воду на пральну машину.

Сітчастий фільтр

Сітчастий фільтр шланга подачі води потрібно чистити щонайменше раз або двічі на рік.

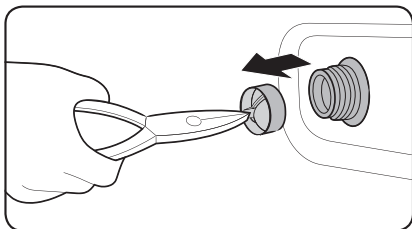
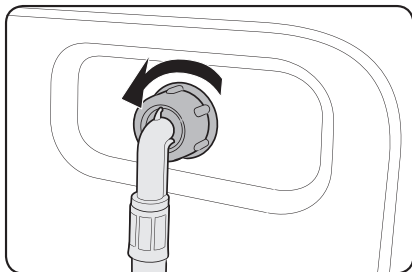

1. Вимкніть пральну машину й від'єднайте кабель живлення від мережі.
2. Закрийте кран подачі води.
3. Відкрутіть і від'єднайте шланг подачі води від задньої стінки пральної машини. Накрийте шланг ганчіркою, щоб з нього не потекла вода.
4. За допомогою плоскогубців вийміть сітчастий фільтр із впускного клапана.
5. Опустіть сітчастий фільтр глибоко у воду так, щоб різьбове з'єднання занурилось у воду.
6. Повністю висушіть сітчастий фільтр у затінку.
7. Встановіть сітчастий фільтр у впускний клапан і під'єднайте до клапана шланг подачі води.
8. Відкрийте кран подачі води.

ПРИМІТКА

Якщо сітчастий фільтр засмічений, на екрані з'явиться інформаційний код «4C».

Фільтр для сміття

Фільтр для сміття бажано чистити 5-6 разів на рік, щоб бруд не накопичувався.

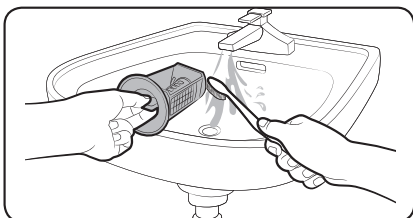
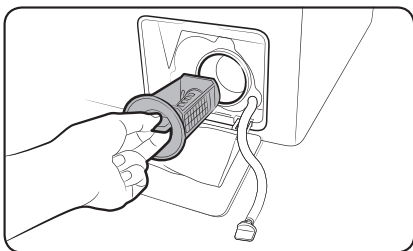

1. Вимкніть пральну машину й від'єднайте кабель живлення від мережі.
2. Злийте залишки води з барабана. Див. розділ «Аварійний злив».
3. Відкрийте кришку фільтра (А) скориставшись, наприклад, монеткою.
4. Поверніть ручку фільтра для сміття вліво та злийте воду.
5. Почистьте фільтр для сміття м'якою щіткою. Упевніться, що ніщо не заважатиме рухові пропелера зливного насоса, який знаходиться всередині фільтра.
6. Знов установіть фільтр для сміття й поверніть ручку фільтра вправо.

ПРИМІТКА

Якщо фільтр для сміття засмічений, на екрані з'явиться інформаційний код «5С».

УВАГА

- Після чищення фільтра перевірте, чи належно закрита ручка фільтра. В іншому випадку з фільтра може витікати вода.
- Після чищення перевірте, чи фільтр встановлено належним чином. В іншому випадку пральна машина може не працювати або з неї може витікати вода.

Обслуговування

Шухлядка для засобів для прання

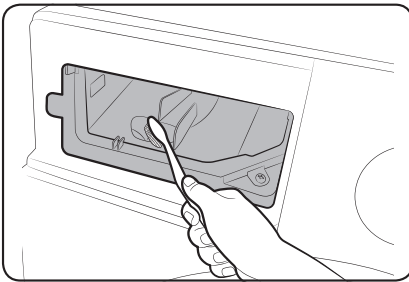
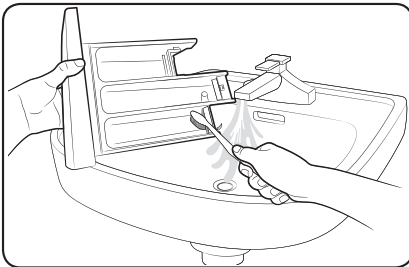
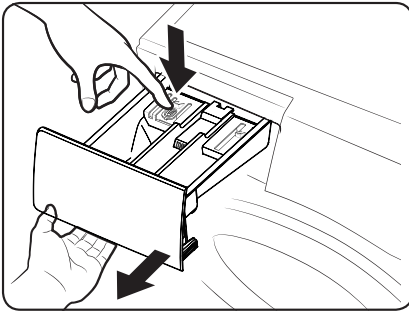

1. Утримуючи важіль вивільнення зсередини шухлядки, висуньте її.
2. Вийміть вставку для рідкого засобу для прання з шухлядки.

3. Промийте частини шухлядки м'якою щіткою під проточною водою.

4. Почистіть заглиблення у шухлядці за допомогою м'якої щітки.
5. Установіть на місце вставку для рідкого засобу для прання в шухлядку.
6. Вставте шухлядку та закрийте її.

ПРИМІТКА

Щоб вимити залишки прального засобу, увімкніть режим ПОЛОСКАННЯ + ВІДЖИМ, не завантажуючи барабан.

Відновлення роботи після замерзання

Пральна машина може замерзнути, якщо температура повітря навколишнього середовища опускається нижче 0 °С.

1. Вимкніть пральну машину й від'єднайте кабель живлення від мережі.
2. Вилийте трохи теплої води на кран, щоб шланг подачі води можна було від'єднати.
3. Від'єднайте шланг подачі води і замочіть його в теплій воді.
4. Залийте теплу воду в барабан і залиште її там на 10 хвилин.
5. Під'єднайте шланг подачі води до водопровідного крана.

ПРИМІТКА

Якщо пральна машина й надалі не працює належним чином, повторюйте наведені вище дії, допоки вона не запрацює належним чином.

Приготування машини до тривалого простою

Не залишайте пральну машину без роботи на тривалий час. Якщо потрібно залишити машину, злийте воду з пральної машини і від'єднайте її від мережі.

1. Повертайте перемикач режимів, щоб вибрати режим ПОЛОСКАННЯ + ВІДЖИМ.
2. Спорожніть барабан і натисніть кнопку Пуск/Пауза.
3. Після завершення програми закрийте водопровідний кран і від'єднайте шланг подачі води.
4. Вимкніть пральну машину й від'єднайте кабель живлення від мережі.
5. Відкрийте дверцята, щоб барабаном циркулювало повітря.

Усунення несправностей

Пункти для перевірки

Якщо пральна машина не працює належним чином, спершу перегляньте наведену нижче таблицю і спробуйте виконати запропоноване в ній.

Проблема	Дії
Не запускається.	<ul style="list-style-type: none">• Перевірте, чи машина підключена до електромережі.• Перевірте, чи дверцята належно закриті.• Перевірте, чи відкриті крани подачі води.• Натисніть кнопку Пуск/Пауза, щоб запустити стиральну машину.• Перевірте, чи не активовано функцію «Замок від дітей».• Перед тим як пральна машина почне заповнюватися водою, вона кілька разів клацне, щоб перевірити блокування дверцят, і виконає швидкий злив води.• Перевірте запобіжник або ввімкніть автоматичний вимикач.
Тиск води недостатній чи вода не подається взагалі.	<ul style="list-style-type: none">• Повністю відкрийте кран подачі води.• Перевірте, чи дверцята належно закриті.• Перевірте, чи не замерз шланг подачі води.• Перевірте, чи шланг подачі води не заломлений і не забитий.• Перевірте, чи достатній тиск води.
Після завершення циклу прання у шухлядці для засобів для прання залишаються рештки засобу для прання.	<ul style="list-style-type: none">• Перевірте, чи в машині достатній тиск води під час прання.• Перевірте, чи засіб для прання додано у центральний відсік шухлядки для засобів для прання.• Перевірте, чи ковпачок для засобу для полоскання встановлено належним чином.• У разі використання гранульованого засобу для прання перемикач засобів для прання має бути у верхньому положенні.• Вийміть ковпачок для засобу для полоскання і почистіть шухлядку для засобів для прання.
Пральна машина сильно вібрує чи шумить.	<ul style="list-style-type: none">• Перевірте, чи машину встановлено на рівній, твердій і не ковзкій підлозі. Якщо підлога не рівна, вирівняйте машину, відрегулювавши ніжки.• Упевніться, що транспортувальні болти знято.• Перевірте, чи машина не торкається інших предметів.• Перевірте, чи білизну завантажено рівномірно.• Під час звичайної роботи двигун машини може шуміти.• Спецодяг та одяг із металевими прикрасами може створювати шум під час прання. Це нормально.• Шум можуть створювати деякі металеві предмети, наприклад монети. Після прання вийміть ці предмети з барабана чи фільтра.

Проблема	Дії
<p>Машина не спускає воду та/або не відтискає білизну.</p>	<ul style="list-style-type: none"> • Перевірте, чи не зігнутий зливний шланг на всьому шляху до зливної системи. Якщо на шляху стоку води є перешкода, зверніться в центр обслуговування. • Перевірте, чи фільтр для сміття не заблоковано. • Закрийте дверцята й натисніть кнопку Пуск/Пауза. З міркувань безпеки барабан пральної машини не обертатиметься й не сушитиме речі, якщо дверцята відчинені. • Перевірте, чи не замерз або чи не засмічений зливний шланг. • Упевніться, що зливний шланг під'єднано до чистої системи зливання води. • Якщо до пральної машини не подається належне живлення, вона може тимчасово не зливати воду або не відтискати білизну. Як-тільки до машини буде подано відповідне живлення, вона знову працюватиме належним чином. <p>Не працює функція відтискання.</p> <ul style="list-style-type: none"> • Упевніться, що білизна рівномірно розподілена. • Перевірте, чи машину встановлено на рівну стійку поверхню. • Перерозподіліть завантаження. Якщо потрібно випрати лише одну річ (наприклад, халат чи джинси), результат віджиму може бути незадовільним і на дисплеї з'явиться повідомлення про помилку «Ub».
<p>Не відкриваються дверцята.</p>	<ul style="list-style-type: none"> • Натисніть кнопку Пуск/Пауза, щоб зупинити пральну машину. Потрібно трошки почекати, щоб механізм блокування дверей вимкнувся. • Упевніться, що всю воду з барабана злило. • Дверцята можуть не відкриватися, якщо в барабані залишається вода. Злийте воду з барабана і відкрийте дверцята вручну. • Упевніться, що індикатор функції блокування дверцят вимкнуто. Індикатор функції блокування дверцят згасне після того, як з пральної машини буде злито воду.
<p>Утворюється надто багато піни.</p>	<ul style="list-style-type: none"> • Перевірте, чи використовується належний тип засобу для прання відповідно до рекомендацій. • Використовуйте високоефективний засіб для прання для запобігання утворенню надмірної піни. • Зменшуйте кількість засобу для прання за таких умов: якщо вода м'яка, для невеликих завантажень чи для прання речей із незначними забрудненнями. • Не рекомендується використання засобів для прання, які не є високоефективними.

Усунення несправностей

Проблема	Дії
Неможливо додати засіб для прання.	<ul style="list-style-type: none"> Перевірте кількість засобу для прання і пом'якшувача для тканин і чи не перевищено обмеження щодо максимальної їх кількості.
Машина зупиняється.	<ul style="list-style-type: none"> Вставте кабель живлення у розетку з електричним струмом. Перевірте запобіжник або ввімкніть автоматичний вимикач. Закрийте дверцята й натисніть кнопку Пуск/Пауза, щоб запустити пральну машину. З міркувань безпеки барабан пральної машини не обертається й не сушить речі, якщо дверцята відчинені. Перед тим як пральна машина почне заповнюватися водою, вона кілька разів клацне, щоб перевірити блокування дверцят, і виконає швидкий злив води. Можливо, це пауза в циклі чи період замочування. Трохи зачекайте. Можливо, пральна машина запуститься. Перевірте, чи не забився сітчастий фільтр між шлангом подачі води й водопровідним краном. Періодично чистьте сітчастий фільтр. Якщо до пральної машини не подається належне живлення, вона може тимчасово не зливати воду або не відтискати білизну. Як-тільки до машини буде подано відповідне живлення, вона знову працюватиме належним чином.
Машина наповнюється водою невідповідної температури.	<ul style="list-style-type: none"> Відкрийте повністю обидва водопровідні крани. Перевірте, чи правильно вибрано температуру. Перевірте, чи шланги під'єднано до відповідних кранів. Промийте водопроводи. Упевніться, що водонагрівач налаштовано на режим подачі води з-під крана з температурою щонайменше 120 °F (49 °C). Також перевірте ємність нагрівача води та швидкість відновлення. Від'єднайте шланги і почистіть сітчастий фільтр. Сітчастий фільтр може бути засмічений. Поки пральна машина наповнюється водою, температура води може змінюватися, оскільки функція автоматичного контролю температури перевіряє температуру води, що подається. Це нормально. Поки пральна машина наповнюється водою, можна помітити, як крізь дозатор проходить лише гаряча та/або лише холодна вода, коли вибрано прання в холодній чи гарячій воді. Це нормально для функції автоматичного контролю температури, оскільки пральна машина визначає температуру води.

Проблема	Дії
У кінці циклу прання білизна надто волога.	<ul style="list-style-type: none"> • Використовуйте високу або надвисоку швидкість відтискання. • Використовуйте високоефективний засіб для прання для запобігання утворенню надмірної піни. • Завантажено надто мало білизни. Дуже мале завантаження (одна чи дві речі) може бути незбалансоване і повністю не відтискатися. • Перевірте, чи не перекручений або чи не засмічений зливний шланг.
Витік води.	<ul style="list-style-type: none"> • Перевірте, чи дверцята належно закриті. • Перевірте щільність усіх з'єднань шлангів. • Перевірте, чи кінець зливного шланга належним чином встановлено та припасовано до системи зливу. • Уникайте перенавантаження пральної машини. • Використовуйте високоефективний засіб для прання для запобігання утворенню надмірної піни.
Залишається неприємний запах.	<ul style="list-style-type: none"> • Надмірна піна збирається в заглибленнях і може викликати неприємні запахи. • Для дезінфікування періодично запускайте цикл очищення. • Чистьте ущільнювач дверцят (мембрану). • Після завершення циклу очищення висушіть внутрішню частину машини.
Не видно бульбашок (лише для моделей, обладнаних функцією «Bubbleshot»).	<ul style="list-style-type: none"> • У разі перевантаження машини бульбашок може не бути видно. • Якщо білизна сильно забруднена, бульбашки можуть не утворюватися.

Якщо проблему не вдається усунути, зверніться до місцевого центру обслуговування Samsung.

Усунення несправностей

Інформаційні коди

У разі збою в роботі пральної машини на екрані з'являється інформаційний код. Перегляньте таблицю нижче і спробуйте вирішити проблему.

Код	Дії
4C	Не подається вода. <ul style="list-style-type: none">• Перевірте, чи відкриті крани подачі води.• Перевірте, чи не засмічені шланги подачі води.• Перевірте, чи не замерзли крани подачі води.• Перевірте, чи в машині достатній тиск води під час прання.• Перевірте, чи належно підключені кран подачі холодної води і кран подачі теплої води.• Почистіть сітчастий фільтр, оскільки він може бути засмічений.
5C	Не зливається вода. <ul style="list-style-type: none">• Перевірте, чи не замерз або чи не засмічений зливний шланг.• Упевніться, що зливний шланг належно розміщений (залежно від типу під'єднання).• Почистьте фільтр для сміття, оскільки він може бути засмічений.• Перевірте, чи не зігнутий зливний шланг на всьому шляху до зливної системи.• Якщо інформаційний код не зникає, зверніться до центру обслуговування споживачів.
dC	Пральна машина використовується з відкритими дверцятами. <ul style="list-style-type: none">• Перевірте, чи дверцята належно закриті.• Перевірте, чи не застрягли в дверцятах речі.
dC1	Неможливо заблокувати дверцята. <ul style="list-style-type: none">• Перевірте, чи дверцята належно закриті.• Вимкніть пральну машину, а потім увімкніть її знов.• Якщо інформаційний код не зникає, зверніться до центру обслуговування споживачів.
OC	Перелив води. <ul style="list-style-type: none">• Перезапустіть машину після відтискання.• Якщо інформаційний код не зникає, зверніться в місцевий центр обслуговування Samsung.
LC	Перевірте зливний шланг. <ul style="list-style-type: none">• Упевніться, що кінець зливного шланга не виведено на підлогу.• Перевірте, чи не засмічений зливний шланг.• Якщо інформаційний код не зникає, зверніться до центру обслуговування споживачів.

























Код	Дії
3C	<p>Перевірте, чи працює двигун.</p> <ul style="list-style-type: none"> Спробуйте перезапустити цикл. Якщо інформаційний код не зникає, зверніться до центру обслуговування споживачів.
TC1	<p>Необхідно перевірити датчик температури нагрівання води.</p> <ul style="list-style-type: none"> Якщо інформаційний код не зникає, зверніться до центру обслуговування споживачів.
HC	<p>Перевірка нагрівання води до високої температури</p> <ul style="list-style-type: none"> Якщо інформаційний код не зникає, зверніться до центру обслуговування споживачів.
1C	<p>Датчик рівня води не працює належним чином.</p> <ul style="list-style-type: none"> Спробуйте вимкнути живлення й перезапустити цикл. Якщо інформаційний код не зникає, зверніться до центру обслуговування споживачів.
AC	<p>Перевірка з'єднання між основною та вторинними друкованими платами.</p> <ul style="list-style-type: none"> Спробуйте вимкнути живлення й перезапустити цикл. Якщо інформаційний код не зникає, зверніться до центру обслуговування споживачів.
AC6	<p>Перевірка зв'язку з інвертором</p> <ul style="list-style-type: none"> Якщо інформаційний код не зникає, зверніться до центру обслуговування споживачів.

Якщо будь-який інформаційний код продовжує з'являтися на екрані і надалі, зверніться в місцевий центр обслуговування Samsung.

Технічні характеристики

Таблиця символів догляду за тканинами

Подані в таблиці символи служать вказівками щодо догляду за одягом. На етикетках догляду подаються чотири символи в такому порядку: прання, відбілювання, сушка та прасування (та суха чистка в разі потреби). Використання цих символів забезпечує узгодженість між виробниками одягу, як вітчизняними, так і іноземними. Дотримуйтеся вказівок на етикетці, щоб збільшити строк служби речей та уникнути проблем із пранням.

	Міцна тканина		Не можна прасувати
	Делікатна тканина		Можна виконати суху чистку з використанням будь-якого розчинника
	Можна прати за температури води 95 °C		Суха чистка
	Можна прати за температури води 60 °C		Суха чистка можлива лише з використанням перхлориду, очищеного бензину, чистого спирту чи R113
	Можна прати за температури води 40 °C		Суха чистка можлива лише з використанням авіаційного палива, чистого спирту чи R113
	Можна прати за температури води 30 °C		Не можна використовувати суху чистку
	Тільки ручне прання		Сушити на горизонтальній поверхні
	Лише суха чистка		Можна сушити, повісивши
	Можна відбілювати в холодній воді		Сушити на вішаку для одягу
	Не відбілювати		Можна сушити в сушарці за нормальної температури
	Можна прасувати за макс. температури 200 °C		Можна сушити в сушарці за низької температури
	Можна прасувати за макс. температури 150 °C		Не можна сушити в сушарці
	Можна прасувати за макс. температури 100 °C		

Захист навколишнього середовища

- Цей виріб виготовлено з матеріалів, які підлягають повторній переробці. Утилізуючи виріб, дотримуйтесь місцевих норм з утилізації. Відріжте кабель живлення, щоб пристрій неможливо було під'єднати до мережі. Зніміть дверцята, щоб діти й тварини не могли залізти та застрягнути всередині пристрою.
- Не перевищуйте кількість засобу для прання, указану виробником засобу.
- Використовуйте засоби для усунення плям і відбілювачі перед пранням лише тоді, коли це справді необхідно.
- Заощаджуйте воду й енергію, перучи з повним завантаженням машини (об'єм залежить від вибраної програми).

Технічні характеристики

Технічний опис

"*" Зірочки позначають модель і можуть означати (0–9) або (A–Z).

Тип		Пральна машина з переднім завантаженням		
Модель		WW8*ТЗ*****	WW7*ТЗ*****	
Розміри (Ш x Г x В) (мм)		595 x 465 x 850	595 x 440 x 850	
Тиск води		0,05–0,8 МПа	0,05–0,8 МПа	
Вага НЕТТО		58,0 кг	57,0 кг	
Можливості прання і відтискання		8,0 кг	7,0 кг	
Споживання електроенергії	Прання і нагрівання	220 В	1800 Вт	1800 Вт
		240 В	2100 Вт	2100 Вт
Швидкість обертання барабана під час відтискання		1400 об./хв.	1200 об./хв.	

ПРИМІТКА

Дизайн і технічні характеристики виробу можуть бути змінені без повідомлення з метою вдосконалення пристрою.

Інформація щодо основних програм прання

Модель	Програма	Температура (°C)	Місткість (кг)	Час виконання програми (хв.)	Вміст залишкової вологи (%)	Споживання води (л/цикл)	Споживання електроенергії (кВт-год./цикл)
WW8*Т3*****	БАВОВНА	20	4,0	66	56	50	0,25
	☐  БАВОВНА	40	4,0	274	53	50	0,76
		60	4,0	274	53	50	0,82
			8,0	284	53	54	0,95
	СИНТЕТИКА	40	4,0	60	35	58	0,63
WW7*Т3*****	БАВОВНА	20	3,5	66	65	52	0,20
	☐  БАВОВНА	40	3,5	274	53	47	0,64
		60	3,5	274	53	47	0,65
			7,0	284	53	52	0,90
	СИНТЕТИКА	40	3,5	60	35	52	0,60

Дані в таблиці визначені згідно з умовами стандартів ДСТУ EN 60456:2019 (EN 60456:2011, IDT; IEC 60456:2010, MOD). Фактичні дані залежатимуть від використання пристрою.

Технічні характеристики

Мікрофіша

Згідно постанови (ЄС) №1061/2010

“ * ” Зірочка(и) позначає варіант моделі і може замінюватися цифрою і буквою в інтервалах (0-9) або (A-Z).

Торговельна марка		Samsung	
Модель		WW8*Т3****	WW7*Т3****
Номінальна завантаженість (кг)		8,0	7,0
Клас енергоефективності		A+++	A+++
Енергоспоживання(кВт•г/рік) з урахуванням 220 стандартних циклів прання для програми прання бавовни при температурі 60 і 40 °С при повному та частковому завантаженні з використанням режиму низького споживання енергії (фактичне споживання енергії залежить від використання побутової пральної машини)		177	170
Обсяг споживання електроенергії для стандартної програми прання бавовни* (кВт/год)	при температурі 60 °С при повному завантаженні	0,95	0,90
	при температурі 60 °С при частковому завантаженні	0,82	0,65
	при температурі 40 °С при частковому завантаженні	0,76	0,64
Середньозважена споживча потужність (Вт)	в режимі «вимкнено»	0,48	0,48
	в режимі очікування	1,0	1,0
Споживання води (л/рік) з урахуванням 220 стандартних циклів прання для програми прання бавовни при температурі 60 і 40 °С при повному та частковому завантаженні (фактичне споживання води залежить від використання побутової пральної машини)		11500	11000
Клас ефективності віджимання за шкалою від G (найменш ефективний) до A (найбільш ефективний)		B	B
Максимальна швидкість обертів барабана (об./хв) для стандартної програми прання бавовни, визначається як мінімальна у результаті порівняння швидкості обертів барабана під час прання при температурі 60 °С при повному завантаженні та температурі 40 °С при частковому завантаженні		1400	1200
Залишковий вміст вологи (%) для стандартної програми прання бавовни, що визначається як максимальний у результаті порівняння залишкового вмісту вологи під час прання при температурі 60 °С при повному завантаженні та температурі 40 °С при частковому завантаженні		53	53
Час виконання стандартної програми прання бавовни (хв.)	при температурі 60 °С при повному завантаженні	340	322
	при температурі 60 °С при частковому завантаженні	322	312
	при температурі 40 °С при частковому завантаженні	312	312
Тривалість режиму очікування (хв.)		13	13
Рівень акустичного поширення шуму в повітрі (дБА) за базовим значенням 1 пВт	під час прання бавовни при температурі 60 °С	62	62
	під час віджимання бавовни	75	75
Відомості щодо вбудовування пральної машини		-	-

ПРИМІТКА

Стандартна програма прання бавовни при температурі 60 і 40 °С є програмою для прання, очищення звичайно забрудненої бавовни і найбільш ефективною для споживання енергії та води.

Нотатки

Виробник Самсунг Електронікс Ко., Лтд. (Samsung Electronics Co., Ltd.), адреса: 129, Самсунг-ро, Йонгтонг-гу, Сувон-сі, Кенгі-до, 16677, Республіка Корея.

Імпортер в Україні ТОВ «Самсунг Електронікс Україна Компані» (адреса: 01032, м. Київ, вул. Льва Толстого, 57) виконує функції виробника щодо прийняття претензій від споживача, а також забезпечує організацію ремонту та технічного обслуговування виробів.

МАЄТЕ ЗАПИТАННЯ АБО ЗАУВАЖЕННЯ?

КРАЇНА	ТЕЛЕФОН	ВЕБСАЙТ
UKRAINE	0-800-502-000	www.samsung.com/ua/support



8C104-000572