



Electrolux



electrolux.com/register



EW7W4492U

UK Інструкція | Пральна машина із сушкою



Ласкаво просимо до Electrolux! Дякуємо, що обрали наш прилад.



Отримати поради з використання, брошури, інструкції з усунення несправностей, інформацію щодо сервісу та ремонту:
www.electrolux.com/support

Може змінитися без оповіщення.

ЗМІСТ

1. ІНФОРМАЦІЯ ЩОДО БЕЗПЕКИ.....	2
2. ІНСТРУКЦІЇ З ТЕХНІКИ БЕЗПЕКИ.....	6
3. ОПИС ВИРОБУ.....	8
4. ТЕХНІЧНІ ДАНІ.....	10
5. УСТАНОВКА.....	10
6. ПАНЕЛЬ КЕРУВАННЯ.....	14
7. РУЧКА ПЕРЕМИКАННЯ ТА КНОПКИ.....	17
8. НАЛАШТУВАННЯ.....	20
9. ПЕРЕД ПЕРШИМ ВИКОРИСТАННЯМ.....	21
10. ПРОГРАМИ.....	21
11. ЩОДЕННЕ КОРИСТУВАННЯ – ЛИШЕ ПРАННЯ.....	29
12. ЩОДЕННЕ КОРИСТУВАННЯ — ПРАННЯ І СУШІННЯ.....	35
13. ЩОДЕННЕ КОРИСТУВАННЯ – ЛИШЕ СУШІННЯ.....	36
14. ВОРС НА ТКАНИНІ.....	37
15. ПОРАДИ І РЕКОМЕНДАЦІЇ.....	38
16. ДОГЛЯД ТА ЧИСТКА.....	41
17. УСУНЕННЯ ПРОБЛЕМ.....	46
18. ПОКАЗНИКИ СПОЖИВАННЯ.....	50
19. ОХОРОНА ДОВКІЛЛЯ.....	51

1. ⚠ ІНФОРМАЦІЯ ЩОДО БЕЗПЕКИ



Перед встановленням та експлуатацією цього приладу слід уважно прочитати надані інструкції. Виробник не несе відповідальності за травми чи збитки, спричинені неправильним установленням або використанням. Інструкції слід зберігати в безпечному й доступному місці для використання в майбутньому.

1.1 Безпека дітей і вразливих осіб

ПОПЕРЕДЖЕННЯ!

Існує ризик задушення, травмування або стійкої неприцездатності.

- Діти від 8 років та особи з обмеженими фізичними, сенсорними або психічними можливостями чи недостатнім досвідом і знаннями можуть користуватися цим приладом лише під наглядом, або за умови попереднього отримання інструкцій з безпечного користування приладом та розуміння пов'язаних з цим ризиків.
- Діти віком від 3 до 8 років та особи з важкою та комплексною неприцездатністю можуть перебувати поблизу приладу лише за умови, якщо знаходяться під безперервним спостереженням.
- Не слід залишати дітей до 3 років поблизу приладу без постійного нагляду.
- Слідкуйте за тим, аби діти не бавилися з приладом.
- Тримайте усі пакувальні матеріали подалі від дітей та утилізуйте їх належним чином.
- Тримайте мийні засоби в недоступному для дітей місці.
- Не дозволяйте дітям та домашнім тваринам знаходитися поблизу приладу при відчинених дверцятах.
- Якщо прилад оснащено засобами захисту від доступу дітей, їх необхідно активувати.
- Чищення або обслуговування приладу дітьми дозволяється лише під наглядом.

1.2 Загальна безпека

- Цей прилад призначений лише для побутового прання та сушіння речей, які можна прати та сушити в пральній машині.
- Не використовуйте функцію сушіння, якщо білизна забруднена промисловими хімічними речовинами.

- Цей прилад призначений для використання в домашніх умовах у приміщенні.
- Цей прилад можна використовувати в офісах, готельних номерах, напів-готелях, приміщеннях для фермерського туризму та інших подібних приміщеннях, де застосування цього приладу не перевищує (середній) рівень побутового користування.
- Не змінюйте технічні специфікації цього приладу.
- Прилад слід установлювати окремо або під кухонну робочу поверхню за наявності достатнього простору.
- Прилад не можна встановлювати за дверима, що замикаються, розсувними дверима або дверима, завіси яких розташовані напроти завіс приладу, якщо вони заважатимуть повному відкриттю дверцят приладу.
- Вставляйте штепсельну вилку в розетку електроживлення лише після закінчення установки. Подбайте про те, щоб після установки можна було легко дістатися до розетки.
- Подбайте про те, щоб килим, килимок або інше підлогове покриття не закривало вентиляційний отвір в основі приладу.
- **ПОПЕРЕДЖЕННЯ:** Прилад не повинен бути підключеним через зовнішній перемикач, наприклад таймер, або підключений до мережі, що регулярно вмикається та вимикається службовим пристроєм.
- Переконайтеся в тому, що кімната, в якій встановлюється прилад, достатньо провітрюється і в кімнату не потраплятиме зворотній потік газів від приладів, які працюють на газу або іншому паливі, а також від відкритого вогню.
- Використане повітря не слід відводити в димохід, призначений для відведення диму від приладів, що працюють на газу або іншому паливі.
- Робочий тиск води на впуску води від випускного патрубку повинен становити від 0,5 бар (0,05 МПа) до 10 бар (1,0 МПа).

- Максимальне завантаження пристрою становить 9.0 кг. Не перевищуйте максимальне завантаження кожної програми (див. розділ «Програми»).
- Прилад слід під'єднати до водопроводу за допомогою набору нових шлангів із комплекту або набору нових шлангів, що постачається авторизованим сервісним центром.
- Повторно використовувати набір старих шлангів не можна.
- У разі пошкодження електричного кабелю його має замінити виробник, його авторизований сервісний центр або інші аналогічно кваліфіковані особи задля уникнення ураження електричним струмом.
- Видаліть ворс або залишки пакувальних матеріалів, що накопичилися навколо приладу.
- Вироби, забруднені такими речовинами, як рослинна олія або мінеральне мастило, ацетон, алкоголь, бензин, керосин, засоби для видалення плям, скипидар, віск і засоби для видалення воску, необхідно випрати окремо з додаванням збільшеної кількості засобу для прання й лише потім сушити в барабані пральної машини.
- Не використовуйте прилад для прання виробів, які було забруднено промисловими хімікатами.
- Не сушіть невиврані речі в сушильному барабані.
- Такі предмети, як поролон (латексна піна), шапочки для душа, водонепроникний текстиль, вироби та одяг з гумовою підкладкою або подушки з поролоновим наповнювачем не слід сушити в барабанній сушарці.
- Пом'якшувачі для тканин чи аналогічні речовини необхідно застосовувати відповідно до інструкцій виробника.
- Виймайте з виробів всі предмети, які можуть бути джерелом вогню, наприклад запальнички або сірники.
- **ПОПЕРЕДЖЕННЯ:** Не зупиняйте барабанну сушарку, доки не закінчиться цикл сушіння, інакше всі речі

потрібно буде швидко вийняти й розкласти, щоб накопичене в них тепло розсіялося.

- Завершальна частина циклу сушіння в барабанній сушарці проходить без нагрівання (цикл охолодження). Це дозволяє речам охолонути до температури, за якої вони не будуть пошкоджені.
- Не використовуйте струмінь води та/або пари високого тиску для очищення приладу.
- Витріть прилад вологою ганчіркою. Застосовуйте лише нейтральні миючі засоби. Не використовуйте абразивні засоби, жорсткі серветки для очищення, розчинники або металеві предмети.
- Перш ніж виконувати технічне обслуговування, вимкніть пристрій і вийміть вилку з розетки.

Цей продукт по вмісту небезпечних речовин відповідає вимогам Технічного регламенту обмеження використання деяких небезпечних речовин в

електричному та електронному обладнанні (постанова Кабінету Міністрів України №139 від 10 березня 2017р.)

2. ІНСТРУКЦІЇ З ТЕХНІКИ БЕЗПЕКИ

2.1 Встановлення



Установка повинна відповідати відповідним нормативам країни.

- Дотримуйтеся інструкції зі встановлення, що постачаються разом із приладом.
- Не встановлюйте прилад і не використовуйте його у приміщеннях, де температура може опуститися нижче 0°C або де погодні явища можуть впливати на його роботу.
- Під час переміщення тримайте прилад у вертикальному положенні.
- Переконайтеся, що повітря може вільно циркулювати між приладом і підлогою.
- Видаліть усі транспортувальні болти та пакувальні матеріали.
- Поверхня підлоги, на якій буде встановлено прилад, повинна бути

рівною, нерухомою, чистою та термостійкою.

- Тримайте транспортні болти в безпечному місці. Для перевезення приладу ці болти необхідно буде знов установити, щоб зафіксувати барабан для запобігання пошкодженню внутрішніх компонентів.
- Будьте обережні під час переміщення приладу, оскільки він важкий. Використовуйте захисні рукавички та взуття, що постачається в комплекті.
- Не встановлюйте й не використовуйте пошкоджений прилад.
- Не встановлюйте прилад у місцях, де не можна повністю відчинити дверцята.
- Відрегулюйте ніжки для забезпечення необхідної відстані між приладом і підлогою.
- Установивши прилад у місце постійної експлуатації, за допомогою спиртового рівня переконайтеся в тому, що він правильно вирівняний. У разі

необхідності відрегулюйте ніжки, щоб вирівняти його.

2.2 Під'єднання до електромережі

ПОПЕРЕДЖЕННЯ!

Існує ризик займання та ураження електричним струмом.

- **ПОПЕРЕДЖЕННЯ:** Цей прилад має бути встановлений / підключений до заземлюючого з'єднання в будівлі.
- Завжди використовуйте правильно встановлену протиударну розетку.
- Не використовуйте розгалужувачі, перехідники й подовжувачі.
- Не тягніть за кабель живлення, щоб відключити прилад з мережі. Завжди вимикайте, витягаючи штепсельну вилку.
- Не торкайтеся кабелю живлення чи штепсельної вилки вологими руками.

2.3 Підключення води

- Вода на впуску не повинна перевищувати 25°C.
- Не допускайте пошкодження шлангів.
- Перед тим, як під'єднати прилад до нових труб або труб, що не використовувалися тривалий час, чи якщо проводилися ремонтні роботи або встановлювалися нові пристрої (лічильники води тощо), спустіть воду, доки вона не буде чистою й прозорою.
- Під час першого використання приладу й після першого використання переконайтеся у відсутності видимих витоків води.
- Не користуйтеся подовжувальним шлангом, якщо впускний шланг занадто короткий. Зверніться до авторизованого сервісного центру, щоб замінити впускний шланг.
- При розпакуванні приладу зі зливного шлангу може витікати вода. Це відбувається через тестування приладу на заводі з використанням води.
- Зливний шланг можна подовжити щонайбільше до 400 см. Зверніться до авторизованого сервісного центру, щоб отримати інший зливний шланг та подовжувач.

- Переконайтеся, що після установки є вільний доступ до крану.

2.4 Користування

ПОПЕРЕДЖЕННЯ!

Існує ризик отримання травм, ураження електричним струмом, пожежі, опіків або пошкодження приладу.

- Не кладіть усередину приладу, поряд із ним або на нього легкозаймисті речовини чи предмети, змочені в легкозаймистих речовинах.
- Не торкайтеся скла дверця під час виконання програми. Скло може нагрітися.
- Забороняється сушити пошкоджений (розірваний, зношений) одяг, який містить підкладки або набивальний матеріал.
- Якщо білизну випрано із застосуванням плямовивідника, запустіть цикл додаткового полоскання перед запуском циклу сушіння.
- Подбайте про те, щоб у білизні не залишалося металевих предметів.
- Дозволяється сушити тільки ті речі, що придатні для сушіння у приладі. Дотримуйтеся вказівок щодо очищення на етикетках виробів.
- Не сідайте й не ставайте на відкриті дверцята приладу.
- Не сушіть у приладі мокрі речі.
- Не допускайте, щоб гарячі предмети торкалися пластикових частин приладу.
- Витягніть кульковий засіб для прання (якщо використовується), перш ніж встановити програму сушіння.
- Не використовуйте кульковий засіб для прання з програмою «Без зупинки».

2.5 Сервіс

- Для ремонту приладу звертайтеся до авторизованого сервісного центру. Використовуйте лише оригінальні запасні частини.
- Зверніть увагу, що самостійний або непрофесійний ремонт може мати наслідки для безпеки та призвести до втрати гарантії.

- Стосовно ламп всередині цього виробу та запасних ламп, що продаються окремо: Ці лампи призначені для використання у побутових приладах з екстремальними фізичними умовами, такими як температура, вібрація, вологість, або призначені для надання інформації про стан роботи приладу. Вони не призначені для використання з іншою метою та не придатні для освітлення побутових приміщень.

2.6 Утилізація

- Від'єднайте прилад від електромережі та водопостачання.
- Відріжте кабель електричного живлення від приладу та утилізуйте його.

- Від'єднайте фіксатор дверцят, щоб унеможливити зачинення дверцят, якщо діти або домашні тварини опиняться всередині барабана.
- Утилізуйте прилад відповідно до місцевих вимог з утилізації відпрацьованого електричного й електронного обладнання (Директива WEEE).

Цей продукт по вмісту небезпечних речовин відповідає вимогам Технічного регламенту обмеження використання деяких небезпечних речовин в електричному та електронному обладнанні (постанова Кабінету Міністрів України №139 від 10 березня 2017р.)

3. ОПИС ВИРОБУ

3.1 Спеціальні функції

Ваша нова прально-сушильна машина відповідає всім сучасним вимогам до ефективного прання білизни при низькому споживанні води, електроенергії та мийного засобу, належним чином дбаючи про білизну.

- **Система SteamCare** завдяки паровій програмі **Освіжити парю** пропонує ідеальне рішення для освіження навіть найделікатніших речей без прання. Використовуйте тонкий аромат, спеціально розроблений компанією

Electrolux, щоб додати приємного відчуття «щойно випраної» білизни до функцій видалення запахів та усунення складок.

- **SensiCare System** за 30 секунд визначає обсяг завантаженої білизни, визначаючи тривалість програми. Параметри програми прання регулюються відповідно до обсягу завантаженої білизни та типу тканин, дозволяючи уникнути зайвого споживання енергії та води, а також скорочуючи тривалість програми.

3.2 Огляд приладу

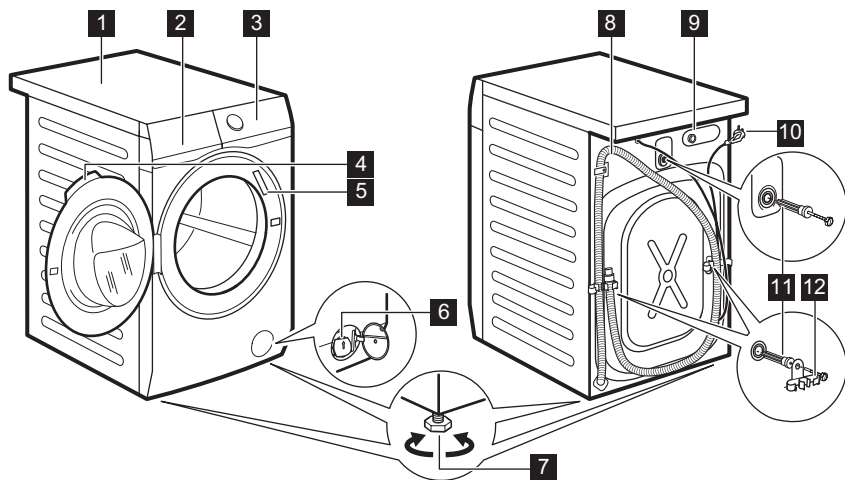

- 1 Верхня кришка
- 2 Дозатор мюючого засобу
- 3 Панель керування
- 4 Ручка дверцят
- 5 Табличка з технічними даними
- 6 Фільтр зливного насоса
- 7 Нїжки для вирівнювання приладу

- 8 Зливний шланг
- 9 Підключення шлангу подачі води
- 10 Кабель живлення
- 11 Транспортувальні болти
- 12 Тримач для шлангу

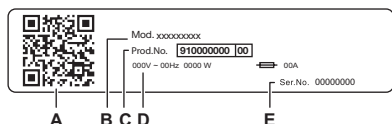

На таблиці з технічними даними зазначено:

- A. QR-код;
- B. Назва моделі
- C. Номер виробу;
- D. Електричні характеристики
- E. Серійний номер

Відскануйте **QR-код** на приладі, щоб зареєструвати свій виріб і отримати максимум від нього.

- Отримайте доступ до відомостей про ваш прилад, документації та статей про те, як користуватися найкращими функціями (Інструкція з експлуатації також доступна за посиланням electrolux.com/manuals)
- Отримайте поради щодо використання, усунення несправностей, обслуговування та ремонту (також доступні за посиланням electrolux.com/support)
- Купуйте аксесуари, витратні та оригінальні запчастини для вашого приладу (також доступні за посиланням electrolux.com/shop)

4. ТЕХНІЧНІ ДАНІ

Розмір	Ширина / висота / загальна глибина	59.7 см /84.7 см /57.6 см
Підключення до електромережі	Напруга Загальна потужність Запобіжник Частота	230 В 2100 Вт 10 А 50 Гц
Рівень захисту від проникнення твердих часток і вологи, що забезпечується захисним кожухом, за винятком випадків, коли обладнання з низькою напругою не має захисту від вологи		IPX4
Водопостачання ¹⁾		Холодна вода
Тиск води	Мінімальний Максимальний	0,5 бара (0,05 МПа) 10 бар (1,0 МПа)
Максимальне завантаження для прання	Бавовна	9.0 кг
Максимальне завантаження для сушіння	Бавовна Синтетика	5.0 кг 3.0 кг
Швидкість віджимання	Максимальна швидкість віджимання	1400 об/хв

1) Під'єднайте впускний шланг до водопровідного крана з 3/4" різьбою.

5. УСТАНОВКА

⚠ ПОПЕРЕДЖЕННЯ!

Див. розділи з інформацією щодо техніки безпеки.

5.1 Розпакування

1. Відчиніть дверцята. Вийміть усе, що знаходиться в барабані.

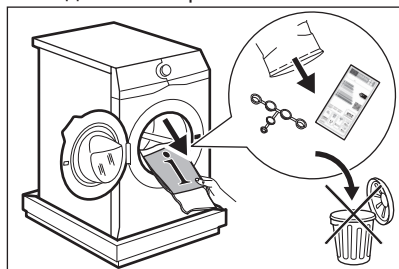

Аксессуары, що постачаються в комплекті з приладом, можуть відрізнятись залежно від моделі.

2. Розстеліть пакувальні матеріали з полістиролу на підлозі за приладом і обережно покладіть його на задню сторону. Зніміть нижню захисну деталь із полістиролу.

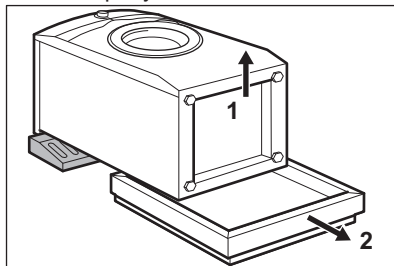

⚠ УВАГА

Не кладіть пральну машину на її передню частину.

3. Поставте прилад назад у вертикальне положення. Вийміть кабель електроживлення та зливний шланг із тримачів шлангу.

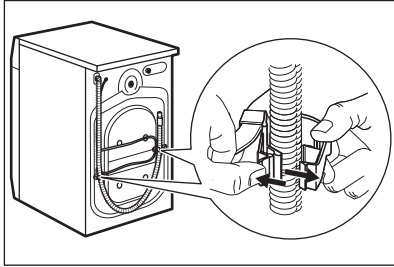

i

Зі зливного шлангу може витікати вода. Це відбувається через те, що машина проходить випробування на заводі.

4. Викрутіть три транспортувальні болти та витягніть пластикові розпірки.

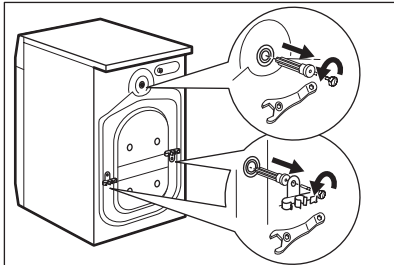

i

Рекомендуємо зберегти пакувальні матеріали та транспортувальні болти для перевезення приладу в майбутньому.

5. Уставте в отвори пластикові ковпачки, які знаходяться в пакеті з інструкцією з експлуатації.

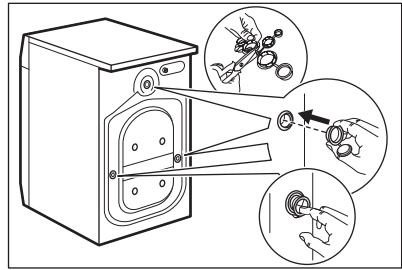

5.2 Інформація для встановлення

Установлення та вирівнювання

Правильне налаштування рівня приладу запобігає вібрації, шуму та руху приладу під час роботи.

1. Установіть прилад на рівну тверду підлогу. Прилад необхідно встановити таким чином, щоб він стояв рівно та стійко. Переконайтеся у тому, що прилад не торкається стіни чи інших предметів, а також у можливості вільної циркуляції повітря під приладом.
2. Щоб відрегулювати рівень, послабте або підтягніть ніжки. Усі ніжки мають міцно стояти на підлозі.

⚠ ПОПЕРЕДЖЕННЯ!

Не підкладайте під ніжки картонні, дерев'яні або інші предмети з подібних матеріалів для налаштування рівня.

Впускний шланг

⚠ УВАГА

Переконайтеся в тому, що шланги не пошкоджені, а з'єднання герметичні. Не користуйтеся подовжувальним шлангом, якщо впускний шланг занадто короткий. Зверніться до сервісного центру, щоб отримати інформацію щодо заміни впускного шланга.

1. Приєднайте впускний шланг до задньої стінки приладу за потреби. Зазвичай

він вже встановлений на заводі.

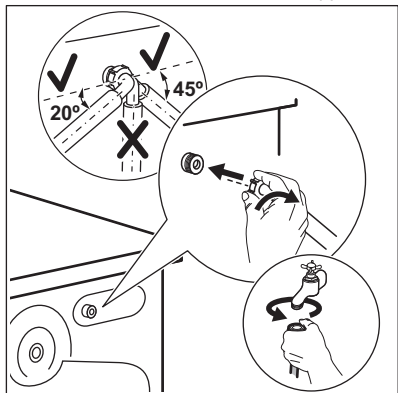

2. Поверніть шланг у лівий або правий бік, залежно від положення водопровідного крана. Переконайтеся, що впускний шланг не знаходиться у вертикальному положенні.
3. За необхідності послабте круглу гайку, щоб установити його у правильне положення.
4. Деякі моделі можуть містити впускний шланг із пристроєм для зупинки води. Це запобігає протіканням шланга через його природнє зношування. Сектор у віконці показує цю несправність А. Якщо це сталося, закрийте водопровідний кран і зверніться до авторизованого сервісного центру для отримання інформації щодо заміни шланга.

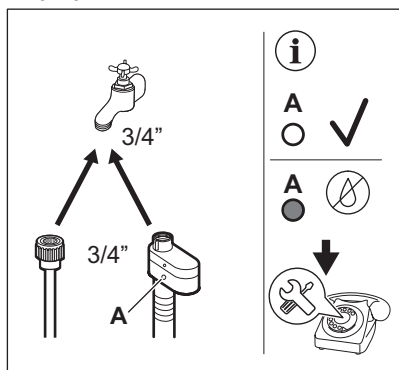

5. Приєднайте інший кінець впускного шлангу для холодної води (COLD) до водопровідного крана холодної води з різьбою 3/4 дюйма.

⚠ ПОПЕРЕДЖЕННЯ!

Вода на впуску не повинна перевищувати 25°C.

Злив води

Зливний шланг повинен знаходитися на висоті не менше 60 см і не більше 100 см.

i

Зливний шланг можна подовжити щонайбільше до 400 см. Зверніться до авторизованого сервісного центру, щоб придбати інший зливний шланг і подовжувач.

Зливний шланг можна під'єднувати різними способами:

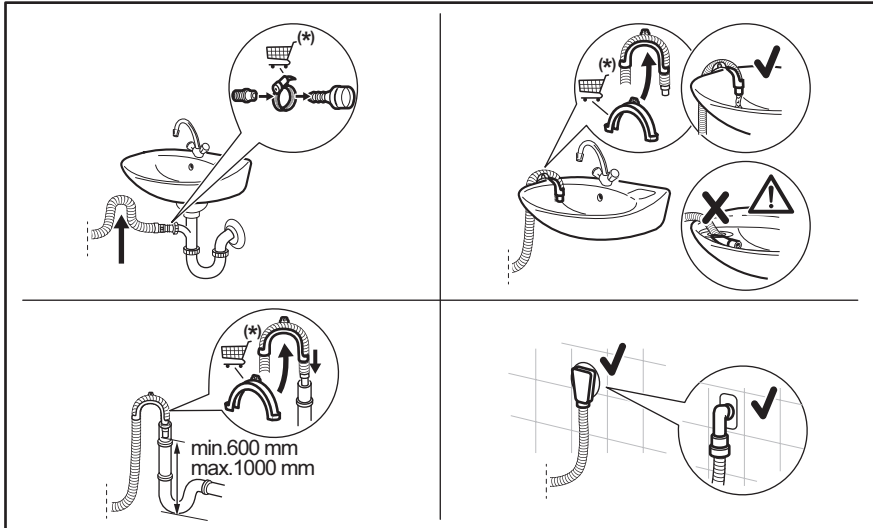

* Запасні частини можуть бути змінені без попереднього повідомлення.

Переконайтеся в тому, що зливний шланг формує петлю для попередження потрапляння часточок з раковини до приладу.

Під'єднайте зливний шланг до зливного отвору та закріпіть його затискачем. Переконайтеся в тому, що зливний шланг формує петлю для попередження потрапляння часточок з раковини до приладу.

Помістіть шланг безпосередньо у вбудовану зливну трубу у стіні приміщення і закріпіть затискачем.

Без пластикової напрямної для шлангу, до зливного отвору раковини — Вставте зливний шланг у зливний отвір і закріпіть його затискачем.

Зливний шланг можна загнути формою П й викласти навколо пластикової напрямної. На краю раковини — Приєднайте напрямну до водопровідного крана чи до стіни.



Переконайтеся, що пластикова напрямна не рухається під час зливу води з приладу, а кінець зливного шлангу не занурений у воду. Може відбуватися зворотній рух брудної води в прилад. Купуйте аксесуари в уповноваженого постачальника.

До стояка із вихідним отвором: вставте зливний шланг безпосередньо у зливну трубу або стояк.



Кінець зливного шланга має завжди вентилюватися, тобто внутрішній діаметр зливної труби (щонайменше 38 мм або 1,5 дюйма) має перевищувати зовнішній діаметр зливного шлангу.

5.3 Підключення до електромережі

Після закінчення встановлення можна вставити штепсельну вилку в розетку.

Необхідні електричні параметри наведені в таблиці з технічними даними та в розділі «Технічні дані». Переконайтеся в тому, що вони сумісні з параметрами електроживлення від мережі.

Переконайтеся в тому, що електропроводка, встановлена у вас удома, витримує максимальне необхідне навантаження, враховуючи також інші прилади, якими ви також можете користуватися.

Підключіть прилад до заземленої розетки.

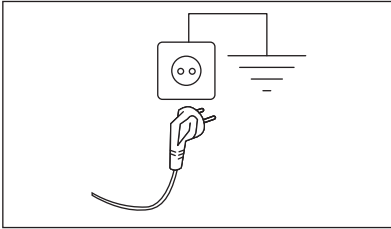

Необхідно забезпечити вільний доступ до кабелю живлення після встановлення приладу.

Для проведення електротехнічних робіт, які необхідно виконати для встановлення цього приладу, зверніться до нашого авторизованого сервісного центру.

Виробник не відповідає за ушкодження чи травми, спричинені в результаті недотриманням цього застережного заходу.

6. ПАНЕЛЬ КЕРУВАННЯ

6.1 Опис панелі керування

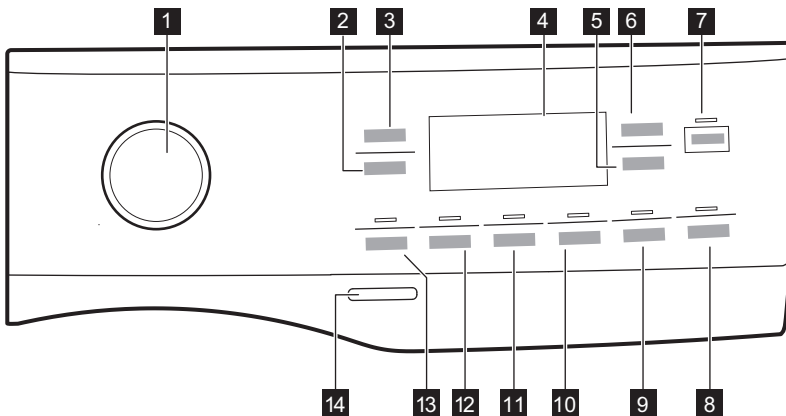



Деякі опції не можна вибрати для всіх програм прання. Перевірте сумісність опцій та програм прання в параграфі «Сумісність опцій з програмами» розділу «Програми». Деякі опції є взаємовиключними. В такому випадку прилад не дозволить обрати разом несумісні опції.

Стежте за тим, щоб сенсорний екран і кнопки були чистими і сухими.

- | | |
|---|---|
| <ul style="list-style-type: none"> 1 Перемикач програм 2 Віджим сенсорна кнопка 3 Температура сенсорна кнопка 4 Дисплей 5 Час сушіння сенсорна кнопка 6 Автосушіння сенсорна кнопка 7 Старт/Пауза сенсорна кнопка 8 Відклад, старт 9 Режим сушіння Сенсорна кнопка і постійна опція «Антизминання» 3s | <ul style="list-style-type: none"> 10 Регулювання часу Сенсорна кнопка і постійна опція «Захист від доступу дітей» 3s 11 Плями Сенсорна кнопка і постійна опція «Додаткове полоскання» 3s 12 Попереднє прання сенсорна кнопка 13 Режим прання сенсорна кнопка 14 Увімкн./Вимкн. натискна кнопка |
|---|---|

6.2 Дисплей

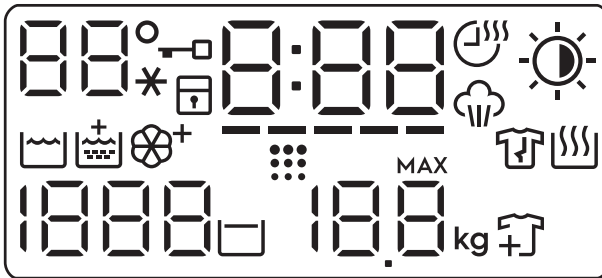

Зона температури:

Індикатор температури

Індикатор холодної води _ _ *.



Індикатор блокування дверцят.



Індикатор функції захисту від доступу дітей.

	<p>Цифровий індикатор може показувати наступне:</p> <ul style="list-style-type: none"> • Тривалість програми (напр., 2:40, фаза прання та/або сушіння). • Тривалість відкладеного запуску (напр., 2h). • Закінчення циклу (0:00). • Код попередження (напр., E20). • Індикатор помилки (- - -).
	Індикатор Регулювання часу.
	Індикатор Час сушіння.
	Індикатор фази пропарювання.
	<p>Індикатор «Автосушіння»:</p> <p>Сушіння для прасування </p> <p>Сушіння для зберігання </p> <p>Дуже сухо </p>
	Індикатор фази миття
	Індикатор додаткового полоскання.
	Індикатор очищення барабану. Це рекомендація щодо проведення очищення барабану. Див. пункт «Чищення барабану» у розділі «Догляд та чистка».
	Індикатор фази антизмінання. Докладніші відомості див. в розділі «Постійна опція "Антизмінання"».
	Індикатор фази сушіння.
	<p>Зона віджимання:</p> <p>Індикатор швидкості віджимання</p> <p>Індикатор опції «Без віджимання» - - -. Фазу віджимання вимкнено.</p>
	Індикатор полоскання без зливу.
	<p>Індикатор максимального завантаження (див. пункт «Визначення завантаження системою SensiCare System»).</p> <p>MAX Вмикається, коли завантаження білизни перевищує максимально заявлене завантаження для обраної програми.</p>
	Індикатор додавання речей. Він світиться на початку фази прання, коли ще можна поставити прилад на паузу і додати білизну.

7. РУЧКА ПЕРЕМИКАННЯ ТА КНОПКИ

7.1 Вступ



Деякі опції/функції недоступні для всіх програм прання. Перевірте сумісність опцій/функцій та програм прання за таблицею програм. Деякі опції/функції є взаємовиключними. В такому випадку прилад не дозволить обрати разом несумісні опції/функції.

7.2 Увімкн./Вимкн.

Натисніть на цю кнопку і утримуйте її протягом декількох секунд, щоб увімкнути або вимкнути прилад. При увімкненні або вимкненні приладу чути два різних звуки.

Оскільки функція Stand-by автоматично вимикає прилад через декілька хвилин для зниження споживання електроенергії, може знадобитися повторне увімкнення приладу.

Для отримання детальної інформації, див. параграф «Режим очікування» в розділі «Щоденне користування».

7.3 Перемикач програм

Повертаючи перемикач програм, можна вибрати потрібну програму.

7.4 Температура

Після встановлення програми прання прилад автоматично пропонує температуру за промовчанням.

Торкайтесь цієї кнопки декілька разів, доки на дисплеї не відобразиться значення бажаної температури.

Коли на дисплеї відображаються індикатори _ _ *, прилад не нагріває воду.

7.5 Віджим

Після встановлення програми прилад автоматично обирає швидкість віджимання за промовчанням.

Торкніться цієї кнопки кілька разів, щоб:

- **Змінити швидкість віджимання.** На дисплеї відображаються лише швидкості віджимання, доступні для встановленої програми.
- Встановіть опцію **— — — Без віджимання.** Установіть цю опцію для того, щоб вимкнути всі фази віджимання. Прилад виконує лише фазу зливання обраної програми прання. Установіть цю опцію для дуже делікатних тканин. У деяких програмах прання під час фази полоскання використовується більше води
- Увімкнення функції **Полоскання без зливу**

Остаточне віджимання не виконується. Вода після останнього полоскання не зливається, що дозволяє запобігти утворенню складок на білизні. Після завершення програми прання вода залишається в барабані.

На дисплеї світиться індикатор . Дверцята залишаються заблокованими, а барабан регулярно обертається, щоб зменшити кількість складок на білизні. Щоб розблокувати дверцята, необхідно злити воду.

При торканні кнопки Старт/Пауза прилад виконує фазу віджимання та зливає воду.



Прилад автоматично зливає воду приблизно через 18 годин.

7.6 Режим прання

Ця кнопка дозволяє активувати або деактивувати режим прання. Коли режим прання активовано, індикатор кнопки світиться.

7.7 Попереднє прання

За допомогою цієї опції можна додати до програми прання етап попереднього прання.

Над сенсорною кнопкою засвітиться відповідний індикатор.

Використовуйте цю опцію, щоб додати фазу попереднього прання при 30 °C перед фазою основного прання.

Ця опція рекомендована для дуже забрудненого одягу, особливо, якщо він містить пісок, пил, бруд та інші тверді часточки.



Ця опція може збільшити тривалість програми.

7.8 Постійна функція додаткового полоскання 3s

Якщо використовується ця функція, після встановлення нової програми буде постійно застосовуватися додатковий цикл полоскання.

Щоб **увімкнути/вимкнути** цю опцію, утримуйте кнопку Плями натиснутою протягом 3 секунд, доки індикатор  **не засвітиться / не згасне** на дисплеї.

Після активації цієї опції, прилад використовуватиме цю опцію за промовчанням після його вимкнення або зміни/скидання програми.



Ця опція може збільшити тривалість програми.

7.9 Плями

Торкніться цієї кнопки, щоб додати до програми фазу виведення плям.

Над сенсорною кнопкою засвітиться відповідний індикатор.

Використовуйте цю опцію для прання білизни зі стійкими плямами.

Якщо вибрано цю опцію, додайте засіб для видалення плям у відсік .



Ця опція може збільшити тривалість програми.
Ця функція недоступна за температури нижче 40°C.

7.10 Регулювання часу

За допомогою цієї опції можна скоротити тривалість програми залежно від обсягу завантаженої білизни та ступеня її забруднення.

Коли налаштовано програму прання, на дисплеї відображається тривалість її виконання за промовчанням та ризики

-----.

Торкніться кнопки Регулювання часу, щоб скоротити тривалість виконання програми відповідно до своїх потреб. На дисплеї відобразиться нова тривалість програми, а кількість рисок відповідно зменшиться:

----- — підходить у разі завантаження максимального обсягу білизни зі звичайним ступенем забруднення.

---- — швидкий цикл у разі завантаження максимального обсягу білизни з низьким ступенем забруднення.

--- — дуже швидкий цикл у разі завантаження невеликого обсягу білизни з низьким ступенем забруднення (макс. половина рекомендованого обсягу).

-- — найкоротший цикл для освіження невеликої кількості білизни.

Функція Регулювання часу доступна лише для програм, зазначених у таблиці.

Регулювання часу з паровими програмами

Під час налаштування парової програми ця кнопка дає змогу вибирати три рівні пари. Тривалість виконання програми при цьому відповідно скоротиться.

- ---- : максимальний.
- --- : середній.
- -- : мінімальний.

7.11 Захист від доступу дітей 3s

Ця функція не дозволяє дітям гратись із панеллю керування.

Щоб **увімкнути/вимкнути** цю опцію, утримуйте кнопку Регулювання часу натиснутою, доки індикатор  не **засвітиться/згасне** на дисплеї.

Після активації цієї опції, прилад використовуватиме цю опцію за промовчанням після його вимкнення або зміни/скидання програми. Якщо натиснути будь-яку кнопку, індикатор  мигтатиме, щоб показати, що кнопки відключено.

7.12 Режим сушіння

Ця кнопка дозволяє активувати або деактивувати режим сушіння. Коли режим сушіння активовано, індикатор кнопки світиться.

7.13 Постійна опція «Антизмінання» 3s

Ця опція додає коротку фазу запобігання утворенню складок наприкінці програми прання.



Ця фаза зменшує утворення складок та полегшує прасування білизни.

Щоб **увімкнути/вимкнути** цю опцію, утримуйте кнопку Режим сушіння натиснутою протягом 3 секунд, доки індикатор  не **засвітиться/згасне** на дисплеї.

Після активації цієї опції, прилад використовуватиме цю опцію за промовчанням після його вимкнення або зміни/скидання програми.



Ця опція може збільшити тривалість програми.

Після завершення програми на дисплеї відображається  і загоряються індикатори  і «Старт/Пауза» . Барабан виконує плавні рухи протягом приблизно 30 хвилин для збереження переваг фази пропарювання. При

натисканні будь-якої кнопки протизминальна фаза припиняється, і дверцята розблоковуються. Пристрій знову пропонує попередню встановлену програму.

Щоби перервати протизминальну фазу, ви також можете:

- Натисніть на кнопку Увімкн./Вимкн. та утримуйте її протягом декількох секунд, щоб увімкнути чи вимкнути прилад.
- Повертання перемикача програм в інше положення.



Невеликий обсяг завантаження білизни допомагає досягти кращих результатів.

7.14 Відклад. старт

За допомогою цієї опції можна відкласти запуск програми на більш зручний час.



Торкніться кнопки декілька разів до встановлення часу, на який слід відкласти запуск. Час збільшується покроково на період від 1 до 20 годин.

На дисплеї відображається вибраний час затримки. Після натиснення кнопки Старт/Пауза  прилад починає зворотний відлік, і дверцята заблоковано.

7.15 Автосушіння

Коли увімкнено режим сушіння, торкніться цієї кнопки, щоб встановити один із запропонованих приладом рівнів автоматичного сушіння.

На дисплеї з'явиться відповідний індикатор рівня сухості:

-  **Під праску:** білизна для прасування.
-  **Сушіння для зберігання:** білизна для зберігання.
-  **Додаткове сушіння:** білизна для повного сушіння.



Не можна встановити всі автоматичні рівні для кожного типу тканини.

7.16 Час сушіння

Коли режим сушіння активовано, торкніться цієї кнопки, щоб встановити час, який підходить для тканин, що потрібно висушити (див. таблицю «Сушіння з таймером»). На дисплеї відображається встановлене значення.

Кожний раз під час натискання цієї кнопки значення часу збільшується на 5 хвилин.



Не можна встановлювати всі значення часу для різних типів тканин.

7.17 Старт/Пауза ▷||

Торкніться кнопки Старт/Пауза ▷||, щоб запустити прилад, поставити його на паузу або припинити програму, що виконується.



Значок  означає, що ви можете призупинити цикл і додати або дістати речі. Докладніше див. у розділі «Відкриття дверцят — додавання речей».

8. НАЛАШТУВАННЯ

8.1 Вступ



При натисненні поєднання клавiш, **не нахиляйте** пальці вниз. Датчики під кнопками дуже чутливі і можуть перешкодити вашому вибору.

8.2 Звукові сигнали

Прилад може видавати різні звукові сигнали, які вмикаються в таких випадках:

- Увімкнення приладу (спеціальний короткий сигнал).
- Вимкнення приладу (спеціальний короткий сигнал).
- Торкання кнопок (звук клацання).
- Неправильний вибір (3 короткі сигнали).
- Завершення програми (послідовність звуків протягом приблизно 2 хвилин).
- Несправність приладу (послідовність звуків протягом приблизно 5 хвилин).

Для **деактивації/активації** звукових сигналів, коли програму завершено, одночасно натисніть й утримуйте протягом 2 секунд кнопки Режим прання і Попереднє прання. На дисплеї відображається On/Off.



Якщо звукові сигнали деактивовано, вони застосовуватимуться далі лише в разі несправності приладу.

8.3 Лічильник годин роботи

Ви можете візуалізувати загальний час роботи приладу в годинах, починаючи з першого увімкнення. Це значення підраховує час роботи циклів (не враховує паузи та відкладений запуск). Щоб відобразити це значення, виконайте такі дії:

1. Увімкніть прилад, натиснувши кнопку Увімкн./Вимкн. .
2. Натисніть і утримуйте кнопки Попереднє прання та Плями протягом декількох секунд.
3. Через 3 секунди на дисплеї відображається загальна кількість годин роботи приладу: наприклад, 1276 годин, дисплей відображає текст Hg протягом 2 секунд, 12 годин (тисячі й сотні) протягом 2 секунд і 76 (десятки та одиниці).
4. Щоб вийти з цього режиму, натисніть будь-яку кнопку або вимкніть прилад за допомогою кнопки Увімкн./Вимкн. .



Якщо процедура не виконується (через закінчення часу очікування або неправильну комбінацію клавiш), вимкніть прилад і повторіть послідовність дій з самого початку.

8.4 Заводські налаштування за замовчуванням

Ця функція дозволяє відновити заводські опції за замовчуванням. Щоб активувати цю опцію, виконайте такі дії:

1. Увімкніть прилад, натиснувши кнопку Увімкн./Вимкн. .

2. Натисніть і утримуйте кнопки Регулювання часу і Режим сушіння протягом декількох секунд.
3. На дисплеї відобразатиметься — — — протягом приблизно 5 секунд.

9. ПЕРЕД ПЕРШИМ ВИКОРИСТАННЯМ



Під час встановлення або перед першим користуванням може спостерігатися невелика кількість води у приладі. Це вода, що залишилася після повного тестування роботи машини на заводі для забезпечення постачання машини споживачам в ідеальному робочому стані. Вона не має стати приводом для занепокоєння.



1. Переконайтеся, що із приладу видалено всі транспортувальні болти.
2. Переконайтеся в наявності електроживлення та в тому, що водопровідний кран відкрито.

3. Налийте 2 літри води у відділення для миючого засобу, позначеного . Це активує систему сливу.
4. Налийте невелику кількість миючого засобу у відділення, позначене .
5. Установіть і запустіть програму для прання бавовни при найвищій температурі без білизни в барабані. Так ви видалите весь можливий бруд із барабана та бака.

10. ПРОГРАМИ

10.1 Таблиця програм

Програма Температура за замовчуванням Діапазон тем- ператур	Розрахун- кова швид- кість від- жимання Діапазон швидкості віджиман- ня	Макси- мальне заван- тажен- ня	Опис програми (тип речей і ступінь забруднення)
Швидкий догляд 69хв 30 °C 60–30 °C	1400 об/хв (1400 – 400 об/хв)	5.0 кг	Програма для змішаних тканин (бавовна та синтетика) із завантаженням до 5 кг. Повна програма прання, яка всього за 69 хвилин ефективно випере білизну з повсякденним забрудненням при температурі 30 °C і забезпечить чудовий результат прання. Додайте фазу сушіння для повного циклу «прання й сушіння».

Програма Температура за замовчуванням Діапазон тем- ператур	Розрахун- кова швид- кість від- жимання Діапазон швидкості віджиман- ня	Макси- мальне заван- тажен- ня	Опис програми (тип речей і ступінь забруднення)
Бавовна 40 °С 90 °С — холодне прання	1400 об/хв (1400 – 400 об/хв)	9.0 кг	Білі та кольорові бавовняні вироби. Речі з середнім, високим і низьким ступенем забруднення.
 Бавовна Еко 40 °С 60 °С - 40 °С	1400 об/хв 1400 об/хв – 400 об/хв	9.0 кг	Білі та кольорові бавовняні вироби. Речі з середнім, високим і низьким ступенем забруднення. Енергозберігаюча програма для виробів із бавовни. Ця програма прання з робочою температурою 60 °С й обсягом завантаження 9.0 кг використовувалася для оцінювання класу енергоефективності відповідно до Директиви 96/60/ЄС. Налаштуйте цю програму для отримання відмінних результатів прання та економії електроенергії. Тривалість програми прання подовжено.
Синтетика 30 °С 60 °С — холодне прання	1200 об/хв (1200 – 400 об/хв)	3.0 кг	Вироби з синтетичних або змішаних тканин. Речі зі звичайним ступенем забруднення.
Тонкі тканини 30 °С 40 °С — холодне прання	1200 об/хв (1200 – 400 об/хв)	2.0 кг	Делікатні тканини, наприклад акрил, віскоза та вироби зі змішаних тканин, які вимагають обережнішого прання. Речі зі звичайним і низьким ступенями забруднення.
 Вовна 40 °С 40 °С — холодне прання	1200 об/хв (1200 – 400 об/хв)	1.5 кг	Вироби з вовни для машинного й ручного прання, а також вироби з інших тканин з позначкою «ручне прання»¹⁾.
Віджим/Злив	1400 об/хв (1400 – 400 об/хв)	9.0 кг	Усі типи тканин, крім виробів із вовни й делікатних тканин. Для віджимання білизни та зливання води з барабана.
Полоскання	1400 об/хв (1400 – 400 об/хв)	9.0 кг	Усі типи тканин, крім виробів із вовни й делікатних тканин. Програма для полоскання й віджимання білизни. Швидкість віджимання за промовчанням — використовується для програм прання бавовни. Знизьте швидкість віджимання залежно від типу білизни. За потреби встановіть опцію Дод. полоск., аби додати цикли полоскання. Якщо налаштовано низьку швидкість віджимання для програми полоскання, здійснюється делікатне полоскання й виконується короткий цикл віджимання.

Програма Температура за замовчуванням Діапазон тем- ператур	Розрахун- кова швид- кість від- жимання Діапазон швидкості віджиман- ня	Макси- мальне заван- тажен- ня	Опис програми (тип речей і ступінь забруднення)
---	--	--	--

Очищення машини
60 °C

1200 об/хв
(1200 –
400 об/хв)

Цикл обслуговування з гарячою водою призначено для очищення та освіження барабана, а також для видалення залишків, що можуть спричинити виникнення неприємного запаху. Для отримання найкращих результатів використовуйте цей цикл один раз на місяць. Перш ніж запустити цей цикл, вийміть усі речі з барабана. Підніміть вгору за-слінку відділення дозатора миюного засобу для фази прання. Влийте чашку хлорного відбілювача або засобу для очищення пральних машин у пральне відділення. **НЕ** використовуйте обидва засоби одночасно.



Після очищення барабана запустіть цикл полоскання з пустим барабаном і без миюного засобу, щоб видалити залишки відбілювача.

Якщо використовувати цю програму з опцією Режим сушіння - Сушіння, прилад виконує процедуру усунення ворсу. Див. главу «Ворс на тканині».

Парова програма

Парова програма може використовуватися для зменшення складок і запахів²⁾ речей, які потрібно лише освіжити без прання. Волокна тканини пом'якшуються, значно полегшуючи подальше прасування. Після завершення програми одразу витягніть білизну з барабана³⁾. Парові програми не призначено для гігієнічної обробки. Не використовуйте цю програму для таких речей:

- білизни, не придатної для сушіння в машині;
- речей із позначкою «лише сухе чищення».

Система FreshScent



Electrolux Ароматизатор. При використанні цього спеціального легкого ароматизатора ваша білизна матиме запах щойно випраної. Уважно прочитайте інструкції, що постачаються з ароматизатором. Зменште дозування ароматизатора під час обробки меншого обсягу завантаження. За допомогою кнопки Регулювання часу можна скоротити тривалість виконання програми під час обробки речей, на ярлику з догляду яких передбачено прання за низької температури.

НЕ:

- Сушіть речі, оброблені ароматизатором. Його аромат випарується.
- Використовуйте ароматизатор для інших цілей, не описаних у цьому розділі.
- Використовуйте ароматизатор для нових речей. Нові речі можуть містити не сумісні з ним залишки сполук, що використовувалися для обробки.



Ароматизатор можна придбати в інтернет-магазині **Electrolux** або в авторизованого дилера.



Програма Температура за замовчуванням Діапазон тем- ператур	Розрахун- кова швид- кість від- жимання Діапазон швидкості віджиман- ня	Макси- мальне заван- тажен- ня	Опис програми (тип речей і ступінь забруднення)
 Освіжити парю 40 °С	-	1.0 кг	Вироби з бавовни, синтетики та змішаних тканин. Спеціальний паровий цикл без прання, який можна використувати для підготовки висушеної білизни до прасування або освіження одягу, одягнутого один раз. Ця програма зменшує складки й запахи та пом'якшує волокна. Не використовуйте мийні засоби.
Джинси 30 °С 40 °С — холодне прання	1200 об/хв 1200 об/хв – 400 об/хв	3.0 кг	Джинсовий та трикотажний одяг. Звичайний ступінь забруднення. Ця програма виконує фазу делікатного полоскання спеціально для джинсових тканин, яка зменшує втрату кольору та забезпечує видалення залишків мийного засобу з волокон.
 Куртки 30 °С 40 °С — холодне прання	1200 об/хв (1200 – 400 об/хв)	2.0 кг	<div data-bbox="532 622 565 654" style="border: 1px solid black; border-radius: 50%; width: 20px; height: 20px; display: flex; align-items: center; justify-content: center; margin-bottom: 5px;">i</div> <p>Не використовуйте пом'якшувачі для тканин, а також переконайтеся, що в дозаторі для мийних засобів немає залишків пом'якшувача.</p> <p>Верхній одяг, спецодяг, спортивний одяг, ворсистий одяг, куртки з водонепроникних і дихаючих тканин, вітровки зі змінною підстібною підкладкою з флісу або внутрішнім утепленням.</p> <div data-bbox="532 877 565 909" style="border: 1px solid black; border-radius: 50%; width: 20px; height: 20px; display: flex; align-items: center; justify-content: center; margin-bottom: 5px;">i</div> <p>У рамках виконання комбінованої програми прання та сушіння під час фази сушіння також здійснюється відновлення водовідштовхувальних властивостей тканини. Переконайтеся, що на етикетці з інструкцією щодо догляду за виробом дозволено сушіння в машині.</p>
 Дезінфекція 60 °С	1400 об/хв 1400 об/хв – 400 об/хв	9.0 кг	Білі бавовняні речі. Ця високоефективна програма прання в поєднанні з парюю видалляє понад 99,99 % бактерій і вірусів. 4) Підтримання температури вище 60 °С протягом фази прання, з додатковою дією на волокна завдяки фазі пропарювання, покращена фаза полоскання забезпечує належне видалення мийного засобу та залишків мікроорганізмів. Ця програма також забезпечує належне зниження кількості пилку/алергенів.
OneGo 20/60min 30 °С 40–30 °С	1200 об/хв	1.0 кг	Програма прання до 1 кг сорочок із змішаних синтетичних тканин лише за 20 хвилин. Додайте фазу сушіння для повного циклу «прання й сушіння» за 60 хвилин.

Програма Температура за замовчуванням Діапазон тем- ператур	Розрахун- кова швид- кість від- жимання Діапазон швидкості віджиман- ня	Макси- мальне заван- тажен- ня	Опис програми (тип речей і ступінь забруднення)
---	--	--	--



- Положення «Скинути». На дисплеї відображаються лише риси.

- 1) Під час цього циклу барабан обертається повільно, щоб забезпечити делікатне прання. Може здаватися, що барабан не обертається або обертається неналежним чином, але це нормальне явище для цієї програми.
- 2) Парова програма не усуває особливо сильні запахи.
- 3) Після обробки парою білизна може бути вологою. Повішайте одяг на кілька хвилин
- 4) Перевірено на Staphylococcus aureus, Enterococcus faecium, Candida albicans, Pseudomonas aeruginosa та MS2 Bacteriophage у зовнішньому дослідженні, проведеному Swisstatest Testmaterialien AG у 2021 році (Звіт про дослідження № 202120117).

Сумісність опцій програм

Програма	Віджим	Без віджимання	Попереднє прання 1)	Регулювання часу	Плями	Автосушіння	Час сушіння	Відклад. старт
Швидкий догляд 59хв	■	■	■	■		▲	■	■
Бавовна	■	■	■	■	■	■	■	■
 Бавовна Еко	■	■	■	■	■	■ 2)	■	■
Синтетика	■	■	■	■	■	▲	■	■
Тонкі тканини	■	■	■	■	■	▲	■	■
 Вовна	■	■	■			▲	■	■

Програма	Віджим	Без віджимання	Попереднє прання 1)	Регулювання часу	Плями	Автосушіння	Час сушіння	Відклад. старт
----------	--------	----------------	---------------------	------------------	-------	-------------	-------------	----------------

Віджим/Злив	■	■ 3)						■
Полоскання	■	■	■	■		■		■
Очищення машини	■	■				▲	■	■
 Освіжити парою				■				■
Джинси	■	■	■	■	■	■	■ 2)	■
 Куртки	■	■	■	■		■	▲	■
 Дезінфекція	■	■	■	■	■	■	■	■
OneGo 20/60min						■	▲	■

1) Попереднє прання і Плями не можна вибрати разом.

2) Рівень прасування «Сухе прасування» недоступний.

3) Якщо встановлено опцію «Без віджимання», прилад здійснює лише зливання води.

▲ = доступний лише рівень сушіння для зберігання.

Придатні мийні засоби для кожної програми

Програма	Універсальний пральний порошок ¹⁾	Універсальний рідкий мийний засіб	Рідкий мийний засіб для кольорової білизни	Делікатні ви-роби з вовни	Спеціальний
Швидкий догляд 69хв	▲	▲	▲	--	--
Бавовна	▲	▲	▲	--	--

Програма	Універсальний пральний порошок ¹⁾	Універсальний рідкий мийний засіб	Рідкий мийний засіб для кольорової білизни	Делікатні ви- роби з вовни	Спеціальний
Бавовна Еко	▲	▲	▲	--	--
Синтетика	▲	▲	▲	--	--
Тонкі тканини	--	--	--	▲	▲
Вовна	--	--	--	▲	▲
Джинси	--	--	▲	▲	▲
Куртки	--	--	--	▲	▲
Дезінфекція	▲	▲	--	--	▲
OneGo 20/60min	--	▲	▲	--	--

1) За температури, що перевищує 60 °С, рекомендується використовувати пральний порошок.

▲ = Рекомендовано

-- = Не рекомендовано

10.2 Woolmark Wool Care — Синій



- Програма прання вовняних речей у цій машині була перевірена та схвалена

компанією Woolmark для прання виробів із вовни, на етикетці яких є символ «ручне прання», за умов дотримання інструкцій на етикетці виробу та інструкцій, наданих виробником цієї пральної машини. M2103.

- Цикл сушіння вовняних виробів у цій машині було випробувано та схвалено компанією Woolmark. Цей цикл підходить для сушіння виробів із вовни, що мають на етикетці символ «ручне прання» за умов прання цих речей на ручному циклі прання, схваленому компанією Woolmark, та за умов сушіння з дотриманням вказівок виробника. M2104.

Символ Woolmark — є сертифікаційним знаком у багатьох країнах.

10.3 Автоматичне сушіння



Початковий час циклу для програм з опцією Автосушіння є лише приблизним, фактичний час сушіння може дещо відрізнятися від відображеного часу.

Влажність (Вологоміст)	Тип тканини	Завантаження
 Очень сухое (Дуже сухо) Для рушників	Бавовна та льон (халати, рушники для ванни тощо)	до 5.0 кг
	Джинсовий одяг	до 3.0 кг
 Сушіння для зберігання 1) Для речей, що будуть зберігатися	Бавовна та льон (халати, рушники для ванни тощо)	до 5.0 кг
	Синтетика та змішані тканини (светри, блузи, спідня білизна, домашні речі та постільна білизна)	до 3.0 кг
	Делікатні тканини (акрил, віскоза та делікатні вироби зі змішаних тканин)	до 2.0 кг
	Вовняні речі (вовняні светри)	до 1.0 кг
	Верхній спортивний одяг (верхній одяг, спецодяг, спортивний одяг, куртки з водонепроникних і дихаючих тканин, вітровки)	до 2.0 кг
	Джинсовий одяг	до 3.0 кг
 Сушіння для прасування Для речей, що будуть прасуватися	Бавовна та льон (простирадла, скатертини, сорочки тощо)	до 5.0 кг

1) **Поради для дослідницьких установ** Відповідно до стандарту EN 50229 процедура випробування має виконуватися після ПЕРШОГО завантаження білизни з максимальною заявленою вагою (склад завантаженої білизни — згідно зі стандартом EN61121) шляхом установлення параметра АВТОМАТИЧНЕ СУШІННЯ ДЛЯ ЗБЕРІГАННЯ для програми Бавовна Еко. Випробування після ДРУГОГО завантаження для сушіння (залишкового завантаження) виконується шляхом установлення параметра АВТОМАТИЧНЕ СУШІННЯ ДЛЯ ЗБЕРІГАННЯ для програми Бавовна Еко.

10.4 Сушіння із заданою тривалістю

Влажність (Вологоміст)	Тип тканини	Завантаження (кг)	Швидкість віджимання (об/хв)	Рекомендована тривалість (хвилин)
Очень сухое (Дуже сухо) Для рушників	Бавовна та льон (халати, рушники для ванни тощо)	5.0	1400	170 - 190
		3.0	1400	110 - 130
		1.0	1400	50 - 60
	Джинсовий одяг	3.0	1200	120 - 140
		1.0	1200	70 - 90

Влажність (Вологоміст)	Тип тканини	Завантаження (кг)	Швидкість віджимання (об/хв)	Рекомендована тривалість (хвилин)
Сушіння для зберігання Для речей, що будуть зберігатися	Бавовна та льон (халати, рушники для ванни тощо)	5.0	1400	160 - 180
		3.0	1400	100 - 120
		1.0	1400	40 - 50
	Синтетика та змішані тканини (светри, блузи, спідня білизна, домашні речі та постільна білизна)	3.0	1200	80 - 100
		1.0	1200	45 - 55
		2.0	1200	100 - 120
	Тонкі тканини (акрил, віскоза та делікатні вироби зі змішаних тканин)	1.0	1200	60 - 80
		1.0	1200	110 - 130
		2.0	1200	120 - 140
	Шерсть (Вовна) (вовняні светри)	1.0	1200	110 - 130
		2.0	1200	120 - 140
		1.0	1200	80 - 90
	Верхній спортивний одяг (верхній одяг, спецодяг, спортивний одяг, куртки з водонепроникних і дихаючих тканин, вітровки)	3.0	1200	110 - 130
		1.0	1200	60 - 80
		3.0	1200	110 - 130
	Джинсовий одяг	1.0	1200	60 - 80
		5.0	1400	90 - 110
		3.0	1400	55 - 75
Сушіння для прасування Для речей, що будуть прасуватися	Бавовна та льон (простирадла, скатертини, сорочки тощо)	1.0	1400	30 - 40

11. ЩОДЕННЕ КОРИСТУВАННЯ – ЛИШЕ ПРАННЯ



ПОПЕРЕДЖЕННЯ!

Див. розділи з інформацією щодо техніки безпеки.

11.1 Увімкнення приладу

1. Вставте мережеву вилку в розетку живлення.

2. Відкрийте водопровідний кран.
3. Натисніть кнопку Увімкн./Вимкн. й утримуйте її кілька секунд, щоб увімкнути прилад.

Лунає короткий звуковий сигнал.

11.2 Завантаження білизни

1. Відчиніть дверцята приладу.

2. Вийміть усе з кишень та розправте речі, перш ніж класти їх у прилад.
3. Одна за одною завантажте речі в барабан.

Не кладіть занадто багато білизни в барабан.

4. Щільно закрийте дверцята.

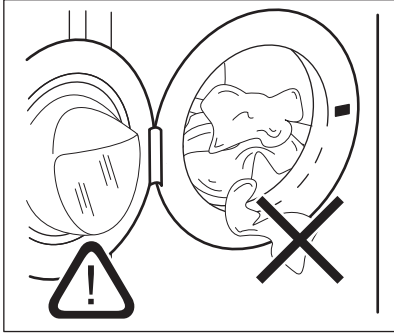

⚠ УВАГА

Для уникнення ризику витікання води та пошкодження білизни, переконайтеся, що білизну не затиснуто між ущільнювачем і дверцятами.



Прання дуже забрудненого одягу з великими плямами жиру може призвести до пошкодження гумових деталей пральної машини.

11.3 Додавання мийного засобу і добавок

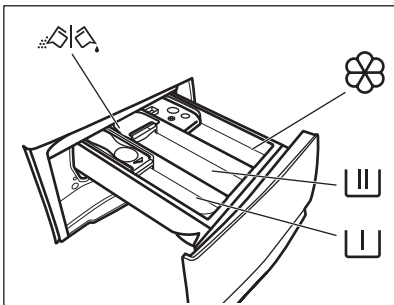

— Відділення для фази попереднього прання, програми замочування або засобу для видалення плям.



— Відділення для фази прання.



— Відділення для пом'якшувача тканин та інших рідких засобів (кондиціонер для тканин, крохмаль).

MAX — Максимальний рівень для рідких добавок.



— Відкидна кришка для порошкового чи рідкого мийного засобу.



Завжди дотримуйтесь інструкцій, наведених на упаковці мийних засобів. Ми рекомендуємо не перевищувати максимально зазначений рівень (**MAX**). Ця кількість гарантує найкращий результат прання.



Після закінчення циклу прання за необхідності видаліть залишки мийного засобу з дозатора для мийних засобів.

11.4 Перевірте положення клапана для мийного засобу

1. Максимально витягніть лоток дозатора мийного засобу.

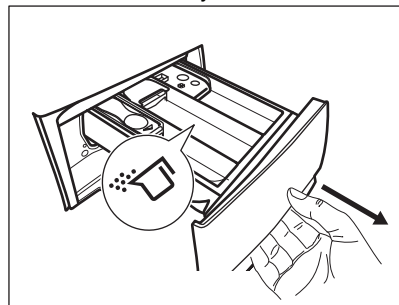

2. Натисніть важіль униз, щоби вийняти дозатор.

3. Щоби використовувати порошковий мийний засіб, поверніть клапан угору.

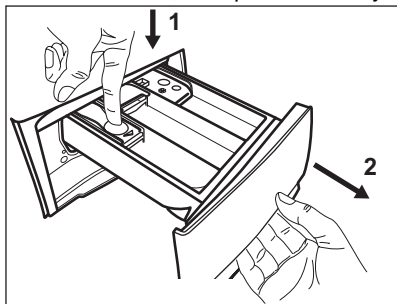

4. Щоби використовувати рідкий мийний засіб, поверніть клапан униз.

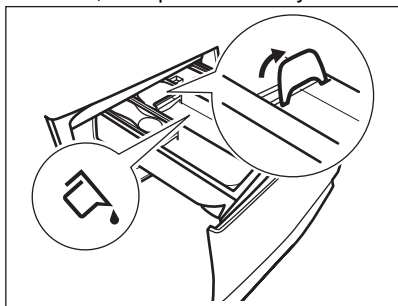

Якщо клапан знаходиться **ВНИЗУ**:

- Не використовуйте гелеві або густі мийні засоби.
 - Не перевищуйте рівень рідкого мийного засобу, зазначений на клапані.
 - Не встановлюйте фазу попереднього прання.
 - Не встановлюйте функцію відкладеного запуску.
5. Відміряйте необхідну кількість мийного засобу й кондиціонера для тканин.
6. Обережно закрийте дозатор мийного засобу.

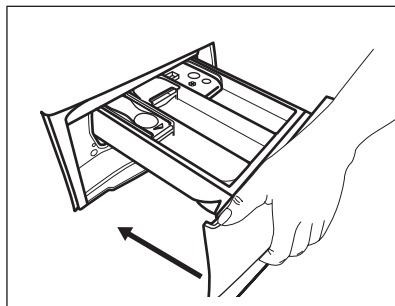

Переконайтеся, що клапан не блокує шухляду під час її закривання.

11.5 Встановлення програми

1. Поверніть перемикач програм, щоб обрати бажану програму прання. Засвітиться відповідний індикатор програми.

Миготить індикатор кнопки Старт/Пауза .

На дисплеї відображається орієнтовна тривалість програми, максимальне заявлене завантаження для встановленої програми (лише протягом кількох секунд), температура за промовчанням, швидкість віджимання за промовчанням й індикатори фази прання (за наявності).

2. Щоб змінити температуру та/або швидкість віджимання, торкніться відповідних кнопок.
3. За бажанням встановіть одну або декілька опцій, торкнувшись відповідних кнопок. На дисплеї засвітяться відповідні індикатори, а задана інформація відповідно зміниться.





Якщо вибір **неможливий**, пролунає звуковий сигнал.

11.6 Запуск програми

Торкніться кнопки Старт/Пауза , щоб розпочати виконання програми. Коли індикатор кнопки вимкнено або не мигтить (напр., дверцята відкрито), програму запустити неможливо.



Відповідний індикатор припиняє блимати та залишається ввімкненим.

Програма запускається, дверцята заблоковано. На дисплеї відображається індикатор  і з'являється індикатор , що вказує на те, що цикл все ще можна зупинити і додати речі.





Протягом короткого часу, поки прилад наповнюється водою, може працювати зливний насос.

11.7 Відкладений запуск програми

1. Торкніться кнопки Відклад. старт декілька разів, доки на дисплеї не відобразиться час, на який ви хочете відкласти запуск. Засвітиться відповідний індикатор.
2. Торкніться кнопки Старт/Пауза . Дверцята приладу блокуються і починається зворотний відлік часу до відкладеного пуску. На дисплеї відображається індикатор . Після закінчення зворотного відліку програма запуститься автоматично.



Скасування відкладеного пуску після початку зворотного відліку

Щоб скасувати відкладений пуск, виконайте наступні дії.

1. Торкніться кнопки Старт/Пауза , щоб перевести прилад у режим паузи. Блімає відповідний індикатор.
2. Торкніться кнопки Відклад. старт декілька разів, доки на дисплеї не відобразиться  і не згасне відповідний індикатор.
3. Торкніться кнопки Старт/Пауза  знову, щоб запустити програму негайно.

Зміна відкладеного пуску після початку зворотного відліку

Щоб змінити відкладений пуск, виконайте наступні дії:

1. Торкніться кнопки Старт/Пауза , щоб перевести прилад у режим паузи. Блімає відповідний індикатор.
2. Торкніться кнопки Відклад. старт декілька разів, доки на дисплеї не відобразиться час, на який ви хочете відкласти запуск.
3. Торкніться кнопки Старт/Пауза  знову, щоб розпочати новий зворотний відлік.

11.8 Визначення обсягу завантаження за технологією SensiCare System



Тривалість програми, яка відображається на дисплеї, стосується **середнього/великого завантаження**.

Після торкання кнопки Старт/Пауза  індикатор максимально заявленого завантаження згасає, а SensiCare System починає визначення завантаження білизна:

1. Прилад визначає завантаження у перші 30 секунд. У програмах, для яких доступна функція Регулювання часу, під час цієї фази смужки Регулювання часу , розташовані під цифрами часу, відтворюють просту анімацію. Барабан незабаром починає обертатися.
2. Тривалість програми може бути відповідно скоригована у бік збільшення або зменшення. Ще через 30 секунд прилад починає заповнюватися водою.

Після визначення обсягу завантаження у випадку **перевантаження барабану** на дисплеї мигтить індикатор **MAX**:

У цьому випадку протягом 30 секунд можна поставити прилад на паузу та виїняти зайві речі.

Після того, як ви вилучите зайві речі, торкніться кнопки Старт/Пауза , щоб знову запустити програму. Фазу SensiCare можна повторювати до трьох разів (див. пункт 1).

Важливо! Якщо кількість завантаженої білизни не буде зменшено, програма прання розпочнеться, незважаючи на перевантаження. У цьому випадку неможливо гарантувати найкращі результати прання.



Приблизно через 20 хвилин після початку програми тривалість програми може бути знову скорегована залежно від водопоглинаючих властивостей тканин.





Визначення завантаження за технологією SensiCare здійснюється лише для програм повного циклу прання і якщо тривалість програми не була скорочена шляхом натиснення кнопки Регулювання часу.



Піктограма SensiCare System не відображається для всіх програм, наприклад, для Вовна, Полоскання та програм з короткими циклами.

11.9 Переривання програми та зміна опцій

Коли програма виконується, можна змінити лише деякі опції:

1. Торкніться кнопки Старт/Пауза . Блимає відповідний індикатор.
2. Змініть опції. Інформація на дисплеї змінюється відповідно.
3. Знову торкніться кнопки Старт/Пауза .

Програма прання продовжується.

11.10 Скасування активної програми

1. Натисніть кнопку Увімкн./Вимкн. , щоб скасувати програму та вимкнути прилад.
2. Натисніть кнопку Увімкн./Вимкн. знову, щоб увімкнути прилад.

Тепер можна встановити нову програму прання.



Якщо фаза SensiCare уже виконана, і прилад почав заповнюватися водою, нова програма починається **без повторення фази SensiCare** . Вода і миючий засіб не зливаються з метою уникнення марних витрат. На дисплеї відображається максимальна тривалість програми, яка оновлюється приблизно через 20 хвилин після початку нової програми.

Існує також альтернативний спосіб скасування:

1. Торкніться кнопки Старт/Пауза .
 2. Поверніть перемикач у положення «Скинути» • .
 3. Зачекайте 1 секунду. На дисплеї відображається ---- .
- Тепер можна встановити нову програму прання.

11.11 Відкриття дверцят — додавання речей



Якщо значок  увімкнено, дверцята завжди можна відчинити.

Під час виконання програми або відкладеного запуску дверцята приладу заблоковані. На дисплеї відображається індикатор .



Якщо температура та рівень води в барабані занадто високі та (або) барабан досі обертається, відчиняти дверцята не можна.

Щоб додати або дістати речі:

1. Торкніться кнопки Старт/Пауза . На дисплеї згасне відповідний індикатор замка дверцят.
2. Відчиніть дверцята приладу. У разі необхідності додайте або вийміть речі. Зачиніть дверцята й торкніться кнопки Старт/Пауза .

Виконання програми або відкладеного запуску продовжиться.

11.12 Завершення виконання програми

Після завершення програми прилад автоматично зупиняється. Лунають звукові сигнали (якщо вони активовані). На дисплеї відображається .

Індикатор кнопки Старт/Пауза  згасає.

Дверцята розблоковуються, і індикатор  згасає.

1. Натисніть кнопку Увімкн./Вимкн. , щоби вимкнути прилад.

Через п'ять хвилин після завершення програми функція енергозбереження автоматично вимикає прилад.



При повторному ввімкненні приладу на дисплеї відображається кінець попередньої програми. Поверніть перемикач програм, щоби встановити новий цикл.

2. Вийміть білизну з приладу.
3. Переконайтеся в тому, що барабан порожній.
4. Залиште дверцята та дозатор миючого засобу дещо відкритими, щоби запобігти появі плісняви й неприємних запахів.

11.13 Зливання води після завершення циклу

Якщо обрано програму або функцію, після завершення якої вода залишається в баку після останнього полоскання, програма завершилася, але:

- У зоні часу відображається , а на дисплеї — блокування дверцят .
 - Індикатор кнопки Старт/Пауза  починає мигтати.
 - Барабан обертається з рівномірними інтервалами для того, щоби запобігти появі складок на білизні.
 - Дверцята залишаються заблокованими.
 - Щоби відчинити дверцята, треба злити воду:
1. За необхідності торкніться кнопки Віджим, щоби зменшити швидкість віджимання, запропоновану приладом.

2. Натисніть кнопку Старт/Пауза : прилад зливає воду та здійснює віджимання.

Індикатор опції «Полоскання без зливу»  зникає.



Якщо обрано функцію «Без віджиму» — — —, прилад лише зливає воду.

3. Після завершення програми та вимкнення індикатора блокування дверцят  можна відкрити дверцята.
4. Натисніть кнопку Увімкн./Вимкн. та утримуйте декілька секунд, щоби вимкнути прилад.

11.14 Функція Stand-by (режим очікування)

Функція «Режим очікування» автоматично вимикає прилад для зниження споживання електроенергії у наступних випадках.

- Ви не користуєтеся приладом протягом 5 хвилин, коли не виконується жодна програма.
Натисніть кнопку Увімкн./Вимкн. , щоби знову ввімкнути прилад.
 - Через 5 хвилин після завершення програми прання.
Натисніть кнопку Увімкн./Вимкн., щоби знову ввімкнути прилад.
На дисплеї відображається повідомлення про завершення останньої програми.
Поверніть перемикач програм, щоби встановити новий цикл.
- Перемикач встановлено у положення «Скидання» , прилад автоматично вимикається через 30 секунд.



Якщо обрано програму або функцію, після завершення якої вода залишається в барабані, функція «Режим очікування» **не вимикає** прилад, щоби нагадати вам про необхідність зливу води.

12. ЩОДЕННЕ КОРИСТУВАННЯ — ПРАННЯ І СУШІННЯ

ПОПЕРЕДЖЕННЯ!

Див. розділи з інформацією щодо техніки безпеки.





Цей прилад є автоматичною пральною машиною з сушкою.

12.1 Програма повного циклу «прання й сушіння»

Неавтоматичні програми «прання й сушіння»



У деяких програмах прання можна поєднувати Режим - Прання та Режим - Сушіння для виконання повної програми «прання й сушіння».

Виконайте наведені нижче дії.

1. Після завантаження білизни й мийного засобу натисніть кнопку Увімкн./Вимкн. і утримуйте кілька секунд, щоб увімкнути прилад.
2. Завантажте речі (по одній за раз).
3. Додайте мийний засіб і добавки у відповідне відділення.
4. Поверніть перемикач програм, щоб вибрати бажану програму прання. За промовчанням для приладу встановлено режим «лише прання» (горить індикатор кнопки Режим - Прання). На дисплеї відображається температура й швидкість віджимання за промовчанням. У разі потреби ці налаштування можна змінити відповідно до типу білизни. На дисплеї також відображається максимальне рекомендоване завантаження для фази прання.
5. Установіть бажані опції, якщо вони доступні.
6. Натисніть кнопку Режим - Сушіння, щоб також увімкнути функцію сушіння. Загоряться обидва індикатори кнопок Режим - Прання та Режим - Сушіння. На дисплеї з'являться індикатори  та 

. На дисплеї також відображається максимальний рекомендований обсяг завантаження для програми «прання й сушіння» (наприклад, 5.0 кг для бавовняних речей).



12.2 Прання і сушіння — автоматичні рівні

1. Торкніться кнопки Автосушіння декілька разів, доки на дисплеї не відобразиться бажаний рівень сухості. На дисплеї підсвічуватимуться відповідні індикатори:
 - a.  **Прасування для сушіння:** для бавовняних речей;
 - b.  **Сушіння для зберігання:** для бавовняних і синтетичних речей;
 - c.  **Додаткове сушіння:** для бавовняних речей.

Значення часу на дисплеї — це тривалість обох циклів прання та сушіння, розрахована на основі розміру завантаження за замовчуванням.





Для забезпечення гарних результатів сушіння, використовуючи менше енергії, та за короткий час у приладі передбачена функція, яка не дозволяє налаштувати надто низьку швидкість віджимання для виробів, що необхідно випрати й висушити.

2. Торкніться кнопки Старт/Пауза  для запуску програми. Починається розрахунок SensiCare. На екрані загориться індикатор блокування дверцят . На дисплеї також відображається час, що залишився до закінчення програми.

12.3 Прання та сушіння із заданою тривалістю

1. Натискайте на кнопку Час сушіння декілька разів, щоб встановити бажане значення часу (див. таблицю «Сушіння із заданою тривалістю» у розділі

«Програми»). Індикатор рівня сухості

 згасає і загорається індикатор .

Щоразу, коли ви натискаєте на цю кнопку, значення часу збільшується на 5 хвилин.



Дисплей показує нове встановлене значення.

2. Торкніться кнопки Старт/Пауза , щоб розпочати виконання програми. Починається розрахунок SensiCare.

На екрані загориться індикатор блокування дверцят .

На дисплеї також відображається час, що залишився до закінчення програми.

12.4 Після завершення програми сушіння

- Робота приладу зупиняється автоматично.
- Лунають звукові сигнали (якщо вони активовані).
- На дисплеї з'являється символ .
- Індикатор кнопки Старт/Пауза  згасає. Блокування дверцят  згасає, і дверцята розблоковуються. Прилад продовжує працювати на фазі антизмінання приблизно 30 хвилин або

більше, якщо було встановлено опцію «Антизмінання».

Фаза антизмінання знижує кількість складок на одязі.

Ви можете видалити білизну до завершення фази антизмінання. Для отримання кращих результатів рекомендується виймати білизну, коли цю фазу майже завершено або завершено. Індикатор  продовжує горіти.

- Натисніть кнопку Увімкн./Вимкн. і утримуйте її декілька секунд, щоб вимкнути прилад.



Через декілька хвилин після завершення програми прання функція енергозбереження автоматично вимикає прилад.

1. Вийміть білизну з приладу.
2. Переконайтеся в тому, що барабан порожній.



Після циклу сушіння очистіть барабан, ущільнювач і дверцята вологою ганчіркою.

13. ЩОДЕННЕ КОРИСТУВАННЯ – ЛИШЕ СУШІННЯ

ПОПЕРЕДЖЕННЯ!

Див. розділи з інформацією щодо техніки безпеки.





Цей прилад є автоматичною пральною машиною з сушкою.

13.1 Підготовка до сушіння

1. Натисніть кнопку Увімкн./Вимкн. і утримуйте її кілька секунд, щоб увімкнути прилад.
2. Завантажте речі (по одній за раз).
3. Поверніть перемикач програм на програму, що підходить для сушіння завантажених речей. За промовчанням для приладу встановлено режим

«лише прання» та горить індикатор Режим - Прання.

4. Натисніть на кнопку Режим - Сушіння двічі, щоб виконати лише сушіння. Загориться індикатор кнопки Режим - Сушіння, а індикатор кнопки Режим - Прання згасне. На дисплеї з'являються індикатори  та , а індикатор  згасає.





Під час сушіння великої кількості речей для покращення процесу переконайтеся, що білизна не згорнута і рівномірно розподілена у барабані.

13.2 Сушіння — автоматичні рівні

1. Торкніться кнопки Автосушіння декілька разів, доки на дисплеї не

відобразиться бажаний рівень сухості. На дисплеї підсвічуватимуться відповідні індикатори:

- a.  **Прасування для сушіння:** для бавовняних речей;
- b.  **Сушіння для зберігання:** для бавовняних і синтетичних речей;
- c.  **Додаткове сушіння:** для бавовняних речей.

На дисплеї відображається тривалість програми сушіння.



2. Торкніться кнопки Старт/Пауза , щоб розпочати виконання програми.

На дисплеї засвітиться індикатор

блокування дверцят  і дверцята будуть заблоковані.

На дисплеї також відображається час, що залишився до закінчення програми.

13.3 Сушіння із заданою тривалістю

1. Натискайте на кнопку Час сушіння декілька разів, щоб встановити бажане значення часу (див. таблицю «Сушіння із заданою тривалістю» у розділі «Програми»). Індикатор рівня сухості  згасає і загорається індикатор .

Щоразу, коли ви натискаєте на цю кнопку, значення часу збільшується на 5 хвилин. Дисплей показує нове встановлене значення.

2. Торкніться Старт/Пауза , щоб розпочати програму.





На дисплеї засвітиться індикатор

блокування дверцят  і дверцята будуть заблоковані.

На дисплеї також відображається час, що залишився до закінчення програми.

13.4 Після завершення програми сушіння

- Робота приладу зупиняється автоматично.

- Лунають звукові сигнали (якщо вони активовані).
- На дисплеї з'являється символ .
- Індикатор кнопки Старт/Пауза  згасає. Блокування дверцят  згасає, і дверцята розблоковуються. Прилад продовжує працювати на фазі антизминання приблизно 30 хвилин або більше, якщо було встановлено опцію «Антизминання». Фаза антизминання знижує кількість складок на одязі. Ви можете видалити білизну до завершення фази антизминання. Для отримання кращих результатів рекомендується виймати білизну, коли цю фазу майже завершено або завершено. Індикатор  продовжує горіти.
- Натисніть кнопку Увімкн./Вимкн. і утримуйте її декілька секунд, щоб вимкнути прилад.



Через декілька хвилин після завершення програми прання функція енергозбереження автоматично вимикає прилад.

1. Вийміть білизну з приладу.
2. Переконайтеся в тому, що барабан порожній.



Після циклу сушіння очистіть барабан, ущільнювач і дверцята вологою ганчіркою.

14. ВОРС НА ТКАНИНІ

Протягом фази прання та/або сушіння із тканин деяких типів (одяг із набивкою,

вовняні речі, бавовняні светри) може випадати ворс.

Під час наступного циклу вивільнений ворс може прилипати до тканин.

Це особливо незручно під час прання одягу з технічних тканин.

Ось кілька рекомендацій щодо того, як запобігти утворенню ворсу на тканині.

- Не періть темні речі після прання і сушіння світлих речей (рушники для рук, вовняні речі, бавовняні светри) і навпаки.
- Після першого прання речей із такої тканини висушіть їх на відкритому повітрі.
- Очистіть зливний фільтр.
- Після фази сушіння протріть порожній барабан, прокладку та дверцята вологою ганчіркою.

Щоб видалити ворс із барабана, виберіть спеціальну програму:

- Спорожніть барабан.
- Протріть барабан, прокладку та дверцята вологою ганчіркою.
- Одночасно виберіть програми Очищення машини Режим і Сушіння, щоб активувати функцію видалення ворсу.
- Торкніться кнопки Старт/Пауза , щоб розпочати виконання програми.



Якщо прилад часто використовується, слід регулярно виконувати програму очищення.

15. ПОРАДИ І РЕКОМЕНДАЦІЇ



ПОПЕРЕДЖЕННЯ!

Див. розділи з інформацією щодо техніки безпеки.

15.1 Завантаження білизни

- Розподіліть білизну за типами: біла, кольорова, синтетика, делікатні вироби та вовна.
- Дотримуйтеся вказівок щодо прання, наведених на етикетках щодо догляду за одягом.
- Не періть білі та кольорові речі разом.
- Деякі кольорові речі можуть линяти під час першого прання. Рекомендується перші декілька разів прати їх окремо.
- Виверніть навиворіт багатощарові тканини, вовняні вироби й одяг із фарбованими зображеннями.
- Попередньо обробіть складні плями.
- Обробіть складні плями спеціальним миючим засобом.
- Будьте обережні з фіранками. Зніміть усі гачки та покладіть фіранки в мішок для прання чи наволочку.
- Завантаження малої кількості білизни може спричинити дисбаланс під час віджимання, що призводить до надмірної вібрації. Якщо це відбувається:
 - a. припиніть програму та відкрийте дверцята (див. розділ «Щоденне користування»);
 - b. вручну перерозподіліть білизну рівномірно в баку;
 - c. натисніть кнопку Старт/Пауза. Фаза віджимання продовжується.
- Наволочки застебніть на гудзики, застебніть «блискавки», гачки та кнопки. Застебніть ремені, зав'яжіть шнурки, стрічки та інші незакріплені елементи.
- Не періть білизну з непідшитими краями або розірвану білизну. Для прання дрібних та/або делікатних речей (таких як бюстгальтери на кісточках, ремені, колготки, шнурки, стрічки тощо) користуйтеся мішками для прання.

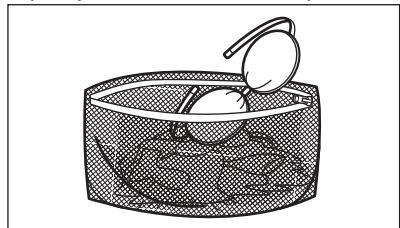

- Спорожніть кишені та розправте речі.

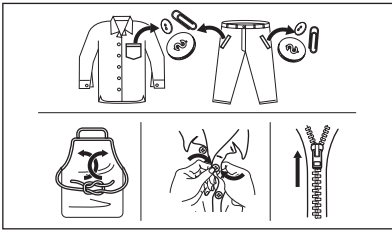

15.2 Стіякі плями

Води і миючого засобу недостатньо для видалення деяких плям.

Рекомендуємо обробляти ці плями перед тим, як завантажувати речі у прилад.

Можна користуватися спеціальними засобами для видалення плям.

Користуйтеся спеціальним засобом для видалення плям, що застосовується для відповідного типу плям і тканини.

Не розпилюйте засоби для видалення плям на одяг поблизу приладу, оскільки вони є агресивними для пластикових деталей.

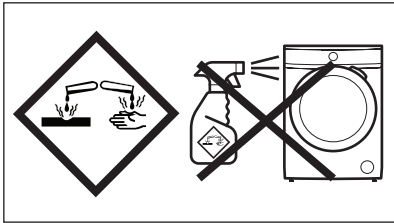

15.3 Тип та кількість мийного засобу

Вибір миючого засобу та використання правильної його кількості не лише впливає на результат прання, але й допомагає уникнути зайвого витрачання та нанесення шкоди навколишньому середовищу:

- Застосовуйте лише миючі засоби та речовини, призначені для використання у пральних машинах. По-перше, дотримуйтеся наступних основних правил:
 - порошкові мийні засоби (також таблетки та однодозові мийні засоби) для всіх типів тканин, за винятком делікатних. Віддавайте

перевагу порошковим миючим засобам, які містять відбілювач, для білої білизни та гігієнічної обробки, – рідкі миючі засоби (також однодозові миючі засоби), бажано для низькотемпературних програм прання (макс. 60°C) для всіх типів волокон або спеціально лише для вовни.

- Вибір і кількість мийного засобу залежатиме від: типу тканини (делікатні виробни, вовна, бавовна тощо), кольору одягу, розміру завантаження, ступеню забруднення, температури прання та жорсткості води.
- Дотримуйтеся інструкцій, наведених на упаковці миючих засобів або речовин, не перевищуючи зазначеного максимального рівня (**MAX**).
- Не змішуйте різні типи мийних засобів.
- Використовуйте меншу кількість мийного засобу, якщо:
 - ви перете невелику кількість білизни;
 - білизна злегка забруднена;
 - під час прання утворюється велика кількість піни.
- У разі використання таблеток або капсул для прання завжди кладіть їх всередину барабану, а не в дозатор мийного засобу, і дотримуйтеся рекомендацій виробника.

Недостатня кількість миючого засобу може призвести до:

- незадовільних результатів прання,
- посіріння білизни,
- жирності одягу,
- цвілі у приладі.

Надмірна кількість миючого засобу може призвести до:

- піноутворення,
- зниження ефективності прання,
- недостатнього полоскання,
- більшого впливу на навколишнє середовище.

15.4 Поради щодо екології

Щоб заощадити воду, енергію та допомогти захистити довкілля, рекомендуємо дотримуватися таких порад:

- **Білизну із середнім ступенем забрудненості можна прати без**

попереднього прання. Завдяки цьому ви заощадите мийний засіб, воду та час (і це сприятиме також захисту довкілля!).

- Завантаження приладу до **максимальної місткості, зазначеної для кожної програми, допомагає знизити споживання енергії та води.**
- За належної попередньої обробки можна видалити плями та невеликі забруднення. Після цього білизну можна прати за нижчої температури.
- Для використання належної кількості мийного засобу подивіться кількість, рекомендовану виробником мийного засобу, та перевірте жорсткість води вашої системи водопостачання. Див. розділ «Жорсткість води».
- Установіть **максимально можливу швидкість віджимання** для обраної програми, щоби зекономити енергію на етапі сушіння!

15.5 Жорсткість води

Якщо вода у вашому регіоні високої або середньої жорсткості, рекомендується використовувати пом'якшувач води для пральних машин.

У регіонах із м'якою водою використовувати пом'якшувач води не потрібно.

Щоб дізнатися жорсткість води у вашій місцевості, зверніться до місцевої служби водопостачання.

Використовуйте належну кількість пом'якшувача води. Дотримуйтесь інструкцій, наведених на упаковці відповідного засобу.

15.6 Підготуйте цикл сушіння

- Відкрийте водопровідний кран.
- Перевірте, чи правильно під'єднано зливний шланг. Додаткову інформацію див. у розділі з інструкціями до встановлення.
- Інформацію про максимальне завантаження для програм сушіння див. у таблиці програм сушіння.





15.7 Речі, не призначені для сушіння

Не встановлюйте програму сушіння для зазначених нижче речей.

- Синтетичні занавіски.
- Одяг з металевими вставками.
- Нейлонові панчохи.
- Ковдри.
- Покривала для ліжка.
- Пухові ковдри.
- Куртки.
- Спальні мішки.
- Тканини із залишками спрею для волосся, розчинника лаку для нігтів тощо.
- Одяг з поролоном або матеріалами, схожими на поролон.

15.8 Позначки на одязі

У разі сушіння виробів дотримуйтеся наступних указівок на етикетці.

-  = одяг можна сушити в сушильному барабані
-  = цикл сушіння за високої температури
-  = цикл сушіння за зниженої температури
-  = одяг не можна сушити в сушильному барабані

15.9 Тривалість циклу сушіння

Час сушіння може змінюватися залежно від:

- швидкості останнього віджимання;
- ступеня сухості;
- типу білизни;
- ваги завантаженої білизни.

15.10 Додаткове сушіння

Якщо після завершення програми сушіння білизна все ще волога, ще раз установіть короткий цикл сушіння.

ПОПЕРЕДЖЕННЯ!

Щоб уникнути зминання та зсідання білизни, не слід її пересушувати.

15.11 Загальні поради

Інформацію про **середній** час сушіння див. у таблиці «Сушіння із заданою тривалістю».

З набуттям досвіду обирати режим прання білизни буде простіше. Занотуйте тривалість виконаних циклів сушіння.

Для уникнення накопичення статичного заряду наприкінці циклу сушіння слід виконати зазначені нижче дії.

1. Використовуйте кондиціонер для тканини під час циклу прання.
2. Використовуйте спеціальний кондиціонер для сушіння тканини в барабанах.

3. Не додавайте миючий засіб або пом'якшувач для тканин перед циклом сушіння.
4. Не сушіть одночасно вироби зі гладкою й шорсткою текстурою для уникнення потертостей на делікатних предметах одягу.
5. Видаліть усі предмети з кишень одягу, особливо ті, що можуть плавитися. Через короткий час після завершення програми сушіння білизну слід витягнути із пральної машини.

16. ДОГЛЯД ТА ЧИСТКА



ПОПЕРЕДЖЕННЯ!

Див. розділи з інформацією щодо техніки безпеки.

16.1 Графік періодичного очищення

Періодичне чищення допомагає подовжити термін служби вашого приладу.

Після кожного циклу тримайте дверцята та дозатор миючого засобу злегка відкритими для забезпечення циркуляції повітря та висушування вологи всередині приладу: це дозволить запобігти утворенню плісняви та появі неприємних запахів.

Якщо прилад не використовується протягом тривалого часу, перекрийте водопровідний кран і витягніть вилку з розетки.

Орієнтовний графік періодичного очищення:

Видалення накипу	Двічі на рік
Профілактичне прання	Один раз на місяць
Очищення ущільнювача дверцят	Кожні два місяці
Очищення барабана	Кожні два місяці

Видалення ворсу з барабана	Двічі на місяць ¹⁾
Очищення дозатора миючого засобу	Кожні два місяці
Очищення фільтру зливного насоса	Двічі на рік
Очищення впускного шлангу та фільтра клапана	Двічі на рік

¹⁾ Див. розділ «Ворс на тканині».

У наступних параграфах пояснюється, як слід очищувати кожну деталь.

16.2 Видалення сторонніх предметів



Перед запуском циклу спорожніть кишені та зав'яжіть всі незакріплені елементи. Див. «Завантаження білизни» в розділі «Поради та рекомендації».

Видаліть сторонні предмети (наприклад, металеві скріпки, кнопки, монети тощо), які можуть бути знайдені в ущільнювачі дверцят, фільтрах і барабані. Див. розділи «Ущільнювач дверцят з подвійним утримувачем», «Чищення барабана»,

«Прочищення зливного насосу» та «Очищення впускного шлангу та фільтра клапана». За необхідності зверніться до авторизованого сервісного центру.

16.3 Чищення зовнішніх поверхонь

Очищайте прилад лише м'яким милом і теплою водою. Витирайте насухо всі поверхні.

Не використовуйте металеві мочалки або абразивні матеріали.

УВАГА

Не використовуйте спирт, розчинники чи хімічні продукти.

УВАГА

Не очищуйте металеві поверхні м'яким засобом, який містить хлор.

16.4 Видалення накипу

i

Якщо вода у вашому регіоні високої або середньої жорсткості, рекомендується використовувати пом'якшувач води для пральних машин.

Регулярно оглядайте барабан на предмет наявності накипу.

Звичайні мийні засоби вже містять речовини для пом'якшення води, але ми рекомендуємо час від часу виконувати цикл прання з порожнім барабаном та засобом для видалення накипу.

i

Завжди дотримуйтесь інструкцій, наведених на упаковці цих засобів.

16.5 Профілактичне прання

Часте та тривале використання програм із низькою температурою прання може призвести до відкладень прального засобів і ворсу, а також до росту бактерій усередині барабану та баку, що, в свою чергу, може спричиняти неприємний запах

та цвіль. Для усунення таких відкладень та проведення очищення внутрішньої частини приладу регулярно (принаймні, один раз на місяць) здійснюйте холосте прання:

i

див. розділ «Очищення барабана».

16.6 Ущільнювач дверцят

Цей прилад розроблено з **системою зливу, що очищується самостійно**. Це дозволяє вимивати волокна, які випадають з одягу, разом з водою. Регулярно оглядайте ущільнювач. Монети, гудзики, інші дрібні предмети можна дістати наприкінці циклу.

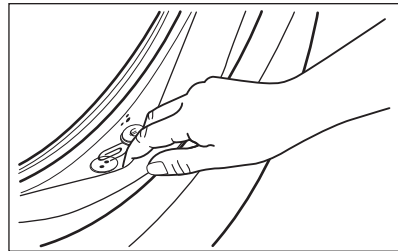

Чистьте його за потреби, використовуючи аміачний м'який засіб, щоб не подряпати поверхню ущільнювача.

i

Завжди дотримуйтесь інструкцій, наведених на упаковці цих засобів.

16.7 Очищення барабана

Регулярно оглядайте барабан, щоб запобігти утворенню небажаних відкладень.

На барабані можуть утворитися відкладення іржі через іржавіння стороннього предмету, який потрапив з близькою під час прання, а також через користування водопровідною водою, що містить залізо

Очистіть барабан спеціальними засобами для нержавіючої сталі.



Завжди дотримуйтесь інструкцій, наведених на упаковці цих засобів. Не чистіть барабан кислотовмісними речовинами проти вапняних відкладень, а також засобами, що містять хлор чи залізо, і металевими мочалками.

Для ретельного очищення:

1. Вийміть усю білизну з барабана.
2. Запустіть програму Очищення машини. Для отримання детальнішої інформації див. таблицю програм прання.
3. Додайте невелику кількість порошкового миючого засобу в барабан, аби вимити будь-які залишки засобів для очищення.



Іноколи наприкінці циклу дисплей може показувати символ . Це рекомендація щодо проведення «очищення барабана». Після очищення барабана цей символ зникне.

16.8 Очищення дозатора миючого засобу

Щоб запобігти можливим відкладенням сухого мийного засобу або пом'якшувача для тканин та/або утворення цвілі у дозаторі мийних засобів, слід час від часу виконувати наступну процедуру:

1. Відкрийте лоток дозатора. Натисніть фіксатор вниз, як показано на малюнку, і витягніть лоток.

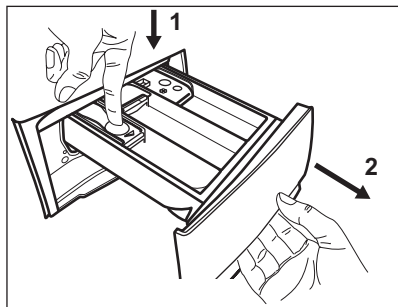

2. Зніміть верхню частину відділення для добавок, щоб полегшити процес очищення. Переконайтеся, що всі залишки миючих засобів видалено з верхньої та нижньої частини ніші для дозатора. Очистіть нішу за допомогою невеликої щітки.

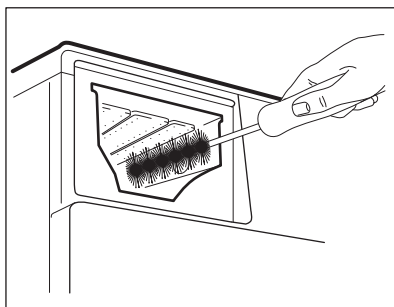
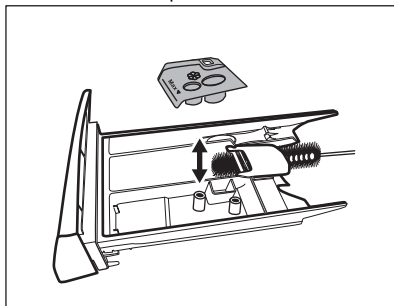

3. Промийте лоток для миючих засобів проточною теплою водою, щоб видалити залишки миючого засобу. Після очищення встановіть верхню частину лотка для миючих засобів на місце.
4. Вставте лоток для миючих засобів на напрямні і підштовхніть, щоб він став на місце. Запустіть програму полоскання без білизни в барабані.

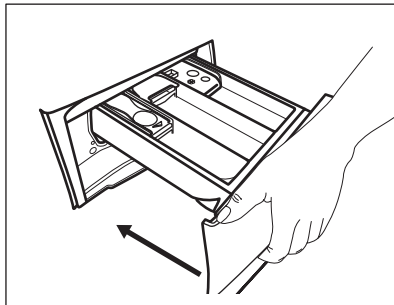

16.9 Очищення зливного насоса

⚠ ПОПЕРЕДЖЕННЯ!

Від'єднайте вилку від розетки.



Регулярно перевіряйте зливний насос та тримайте його чистим.

Прочистьте зливний насос у наведених далі випадках:

- Прилад не зливає воду.
- Барабан не обертається.
- Прилад видає незвичайний шум через блокування зливного насоса.
- На дисплеї відображається код аварійного сигналу **E20**.

⚠ ПОПЕРЕДЖЕННЯ!

- Не знімайте фільтр під час роботи приладу.
- Не очищуйте зливний насос, якщо вода у приладі гаряча. Зачекайте, доки вода охолоне.

Щоб прочистити насос, виконайте такі дії:

1. Відкрийте кришку насоса.

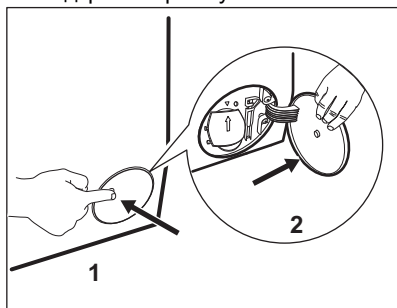

2. Поставте миску чи іншу ємність під отвором зливного насоса для збирання води, що витікає.
3. Відкрийте жолоб у напрямку донизу. Під час витягання фільтра завжди тримайте поруч ганчірку, щоб витерти розливу воду.

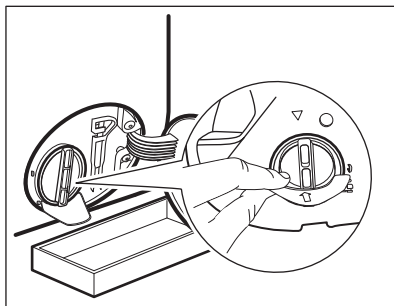

4. Поверніть фільтр проти годинникової стрілки на 180 градусів, щоб відкрити його, не знімаючи. Зачекайте, доки вода витече.

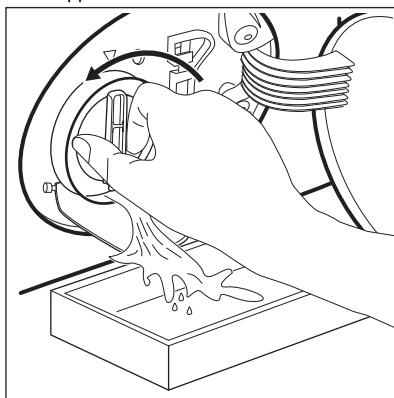

5. Коли миска заповниться водою, поверніть фільтр назад на своє місце і спорожніть посуд.
6. Повторіть кроки 4 і 5 доки вода не перестане витікати.
7. Поверніть фільтр проти годинникової стрілки, щоб зняти його.

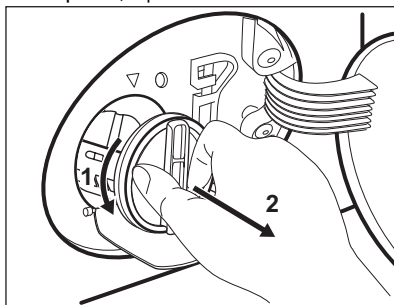

8. У разі необхідності, видаліть ворс та інші об'єкти з ніші фільтра.

9. Переконайтеся, що лопатка насоса обертається. Якщо вона не обертається, зверніться в авторизований сервісний центр.

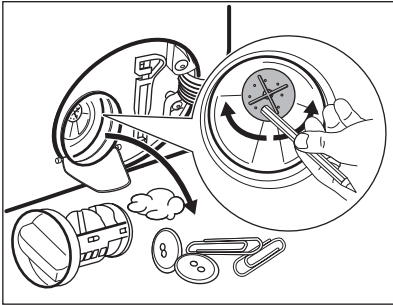

10. Очистьте фільтр під проточною водою.

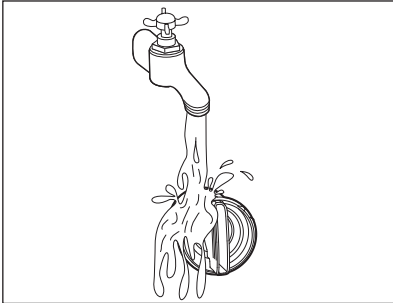

11. Встановіть фільтр на місце у спеціальні напрямні, повертаючи його за годинниковою стрілкою. Подбайте про те, щоб фільтр був правильно закручений. Це потрібно, щоб запобігти витіканню води.

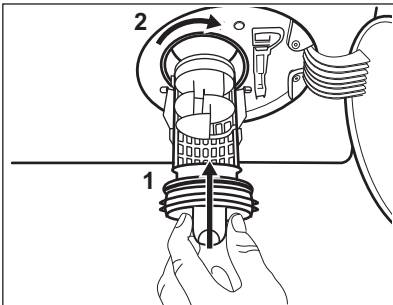

12. Закрийте кришку насоса.

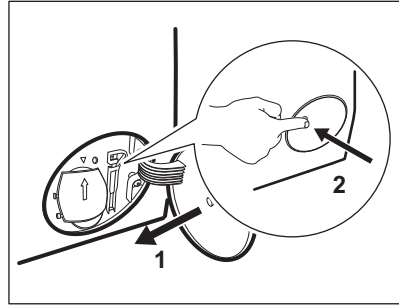

Якщо ви зливаєте воду в екстремому порядку, потрібно знову ввімкнути систему зливання:

- a. Додайте 2 літри води у відділення для основного прання дозатора миючого засобу.
- b. Запустіть програму, щоб злити воду.

16.10 Очищення впускного шланга та фільтра клапана

Рекомендується періодично очищувати фільтри впускного шлангу та клапана для видалення відкладень, що накопичуються з часом:

1. Від'єднайте шланг подачі води від крану та очистіть фільтр.

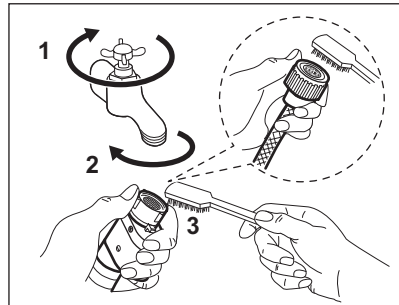

2. Від'єднайте шланг подачі води від приладу, послабивши круглу гайку.

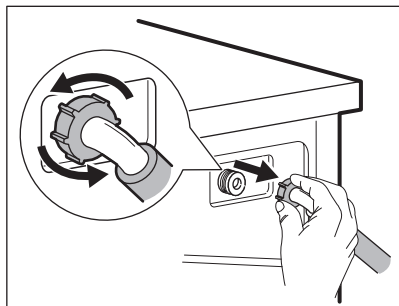

3. За допомогою зубної щітки очистіть фільтр клапана у задній частині приладу.

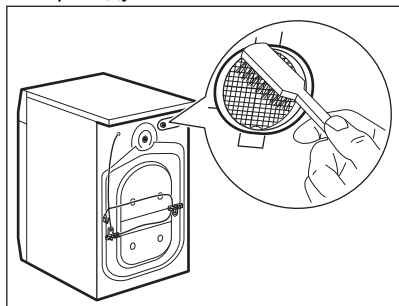

4. Приєднуючи шланг назад до задньої частини приладу, поверніть його вліво або вправо (не у вертикальну позицію) в залежності від положення водопровідного крану.

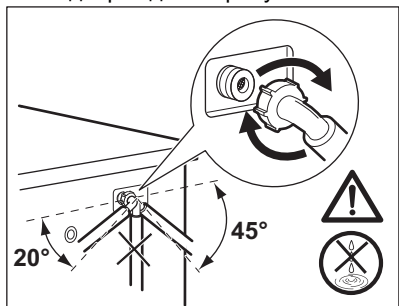

16.11 Екстрене зливання

Якщо прилад не зливає воду, виконайте процедуру, описану в розділі «Чищення зливного насоса». За необхідності почистіть насос.

Якщо ви зливаєте воду в екстремому порядку, потрібно знову ввімкнути систему зливання:

1. Додайте 2 літри води у відділення для основного прання дозатору миючого засобу.
2. Запустіть програму, щоб злити воду.

16.12 Запобіжні заходи проти замерзання

Якщо прилад установлено в місці, де температура може досягати значень близько 0°C або падати нижче, злийте воду, що залишилась у впускному шлангу та зливному насосі.

1. Витягніть вилку з електричної розетки.
2. Закрийте водопровідний кран.
3. Встановіть обидва кінці шлангу подачі води в миску або іншу ємність та зачекайте, доки вода витече зі шлангу.
4. Спорожніть зливний насос. Застосування процедури екстремого зливання.
5. Після того як зливний насос спорожниться, знову вставте шланг подачі води.

⚠ ПОПЕРЕДЖЕННЯ!

Переконайтеся в тому, що температура перевищує 0 °C, перш ніж знову використовувати прилад. Виробник не несе відповідальності за збитки, спричинені низькими температурами.

17. УСУНЕННЯ ПРОБЛЕМ

⚠ ПОПЕРЕДЖЕННЯ!

Див. розділи з інформацією щодо техніки безпеки.

17.1 Код попереджень і можливі несправності

Прилад не запускається або зупиняється під час роботи. Спершу спробуйте знайти спосіб розв'язання проблеми (див. наведені нижче таблиці).

ПОПЕРЕДЖЕННЯ!

Перш ніж виконувати будь-які перевірки, вимкніть прилад.

При виникненні деяких проблем на дисплеї з'являється код попередження, а також може постійно світитися кнопка Старт/Пауза  :



Якщо в прилад завантажено забагато речей, дістаньте деякі речі з барабана та (або) одночасно утримуйте дверцята й натисніть кнопку Старт/Пауза, доки індикатор  не припинить блимати (див. малюнок нижче).

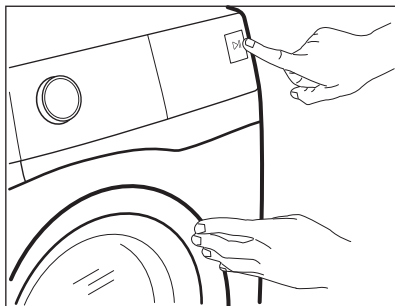

Проблема

Можливе усунення

E 10

Прилад не заповнюється водою належним чином.

- Переконайтеся, що водопровідний кран відкрито.
- Переконайтеся в тому, що тиск води не занадто низький. Для цієї інформації зверніться до місцевої служби водопостачання.
- Переконайтеся, що водопровідний кран не засмічено.
- Переконайтеся, що впускний шланг не має пошкоджень, що його не перегнуто й не перекручено.
- Переконайтеся в тому, що шланг подачі води під'єднано правильно.
- Переконайтеся в тому, що фільтр впускного шланга та фільтр клапана не засмічені. Див. розділ «Догляд та очищення».

E20

Прилад не зливає воду.

- Переконайтеся, що зливний отвір не засмічено.
- Переконайтеся, що зливний шланг не перегнутий і не перекручений.
- Переконайтеся в тому, що фільтр зливу не засмічений. За потреби очистіть фільтр. Див. розділ «Догляд та очищення».
- Переконайтеся в тому, що зливний шланг приєднано правильно.
- Установіть програму зливу, якщо було обрано програму без фази зливу.
- Установіть програму зливу, якщо було обрано опцію, після завершення якої вода залишається в баку.

E40

Дверцята приладу відчи-
но або зачинено непра-
вильно.

- Переконайтеся, що дверцята належним чином зачинено.

E91

Внутрішня помилка. Немає
зв'язку між електронними
компонентами приладу.

- Програму не було завершено належним чином або прилад зупинився за-
рано. Вимкніть прилад, а потім увімкніть його знову.
- Якщо код попередження з'являється знову, зверніться до авторизованого
сервісного центру.

EN0

Нестабільний рівень на-
пруги в мережі.

- Зачекайте, доки напруга не стабілізується.

Якщо на дисплеї з'являються інші коди помилок, вимкніть та увімкніть
прилад. Якщо проблема продовжиться, зверніться до авторизованого
сервісного центру.

У разі виникнення інших проблем із приладом зверніться до наведеної
нижче таблиці на предмет пошуку можливих шляхів їхнього вирішення.

Проблема	Можливе усунення
Програма не активується.	<ul style="list-style-type: none">• Переконайтеся, що вилку під'єднано до розетки електромережі.• Переконайтеся, що дверцята приладу зачинено.• Переконайтеся, що на електроциті немає пошкоджених запобіжників.• Переконайтеся в тому, що кнопку Старт/Пауза  натиснуто.• Якщо вибрано відкладений запуск, скасуйте це налаштування або доче- кайтеся завершення зворотного відліку.• Вимкніть функцію захисту від доступу дітей, якщо її ввімкнено.• Перевірте положення перемикача на обраній програмі.
Прилад наповнюється во- дою та відразу її зливає.	<ul style="list-style-type: none">• Переконайтеся в тому, що зливний шланг перебуває в правильному поло- женні. Можливо, шланг розміщено занадто низько. Див. «Інструкції з уста- новлення».
Фаза віджимання не вико- нується, або цикл прання триває довше, ніж зазвичай.	<ul style="list-style-type: none">• Установіть програму віджимання.• Переконайтеся в тому, що фільтр зливу не засмічений. За потреби очи- стіть фільтр. Див. розділ «Догляд та очищення».• Вручну поправте речі в барабані та повторно запустіть фазу віджимання. Ця проблема може бути спричинена проблемами розбалансування.
Вода на підлозі.	<ul style="list-style-type: none">• Переконайтеся в тому, що муфти впускного шланга щільно затягнуті й протікання немає.• Переконайтеся в тому, що впускний і зливний шланги не пошкоджені.• Переконайтеся в тому, що ви використовуєте правильний мийний засіб і належну його кількість.

Проблема	Можливе усунення
Дверцята приладу не відчиняються.	<ul style="list-style-type: none"> • Переконайтеся, що не було обрано програму прання, по закінченні якої вода залишається в барабані. • Переконайтеся, що програма прання завершена. • Установіть програму зливу або віджимання, якщо в барабані залишилася вода. • Переконайтеся, що прилад отримує електроживлення. • Ця проблема може бути спричинена несправністю приладу. Зверніться до авторизованого сервісного центру. Перед тим як відчиняти дверцята, уважно прочитайте розділ «Аварійне відкривання дверцят».
Прилад видає незвичайний шум та вібрає.	<ul style="list-style-type: none"> • Переконайтеся, що прилад вирівняно належним чином. Див. «Інструкції з установлення». • Переконайтеся в тому, що пакувальні матеріали та/або транспортувальні болти видалені. Див. «Інструкції з установлення». • Додайте більше білизни в барабан. Можливо, завантаження занадто мале.
Тривалість програми збільшується або зменшується під час виконання програми.	<ul style="list-style-type: none"> • Функція SensiCare System може регулювати тривалість програми відповідно до типу та обсягу білизни. Див. пункт «Визначення завантаження SensiCare System» у розділі «Щоденне користування».
Незадовільні результати прання.	<ul style="list-style-type: none"> • Збільште кількість мийного засобу або використовуйте інший мийний засіб. • Перед пранням використовуйте спеціальні засоби для видалення стійких плям. • Переконайтеся в тому, що встановлено правильну температуру. • Зменште завантаження білизни.
Завеликий обсяг піни в барабані під час циклу прання.	<ul style="list-style-type: none"> • Зменште кількість мийного засобу або кількість таблеток чи одноразових мийних засобів.
Прилад не висушує або неправильно висушує.	<ul style="list-style-type: none"> • Відкрийте водопровідний кран. • Переконайтеся в тому, що фільтр зливу не засмічений. • Зменште завантаження білизни. • Переконайтеся в тому, що встановлено правильний цикл. За необхідності встановіть короткий час сушіння знову.
Білизна містить різні кольорові ворсинки.	<ul style="list-style-type: none"> • Під час останнього циклу прання з одягу випадає різнокольоровий ворс: • Фаза сушіння допомагає видалити певну кількість ворсу. • Очистьте одяг за допомогою засобу для видалення ворсу. <p>Якщо в барабані накопичилося багато ворсу, дивіться розділ «Ворс на тканині».</p>

Після перевірки ввімкніть прилад. Виконання програми продовжується з того моменту, коли його було перервано.

Якщо проблема виникне знову, зверніться до авторизованого сервісного центру.

Дані, необхідні для сервісного центру, указано на таблиці з технічними даними.

17.2 Аварійне відчинення дверцят

У випадку перебоїв у постачанні електроенергії або несправності дверцята приладу залишаються заблокованими. Після відновлення постачання електроенергії виконання програми прання продовжиться. Якщо дверцята залишаються заблокованими через несправність, їх можна відчинити за допомогою функції аварійного розблокування.

Перш ніж відчинити дверцята, виконайте наведені нижче дії.

⚠ УВАГА

Небезпека отримання опіку!
Переконайтеся, що температура води не зависока, а білизна не гаряча. За потреби зачекайте, доки вода й білизна не охолонуть.

⚠ УВАГА

Ризик травмування! Переконайтеся, що барабан не обертається. За потреби зачекайте, доки барабан не зупиниться.



Переконайтеся, що рівень води в барабані не зависокий. За потреби перейдіть до процедури аварійного зливання (див. розділ «Аварійне зливання» в главі «Догляд та очищення»).

Щоб відчинити дверцята, виконайте наведені нижче дії.

1. Натисніть кнопку Увімкн./Вимкн. , щоб вимкнути прилад.
2. Від'єднайте вилку від розетки.
3. Відкрийте відкидну кришку фільтра.
4. Потягніть гачок аварійного розблокування вниз один раз. Потягніть його вниз іще раз, утримуйте його й одночасно відчиніть дверцята приладу.

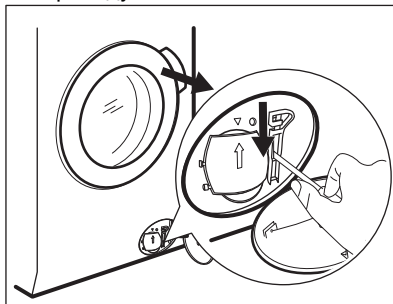

5. Вийміть білизну, а потім закрийте дверцята приладу.
6. Закрийте відкидну кришку фільтра.

18. ПОКАЗНИКИ СПОЖИВАННЯ



Зазначені показники отримано в лабораторних умовах із застосуванням відповідних стандартів. Різні чинники, зокрема кількість і тип білизни та температура навколишнього середовища, можуть призводити до зміни даних. Тиск води, напруга в мережі електроживлення та температура води на вході також можуть впливати на тривалість виконання програми прання.



Технічні характеристики може бути змінено без попередження для покращення якості продукту.



Під час виконання програми прання технологія SensiCare може змінювати тривалість прання й показники споживання. Для отримання детальної інформації див. розділ «Визначення завантаження за технологією SensiCare» в главі «Щоденне користування».

Програми	Завантаження (кг)	Споживання електроенергії (кВт·год)	Споживання води (л)	Приблизна тривалість виконання програми (хв)
Бавовна Еко Енергозберігаюча програма для бавовни 60 °C ¹⁾	9.0	0.90	63	230
Бавовна 90 °C	9.0	2.80	100	210
Бавовна 60 °C	9.0	1.95	95	190
Бавовна 20 °C	9.0	0.35	95	180
Синтетика 40 °C	3.0	0.60	60	130
Делікатні речі 30 °C	2.0	0.35	55	70
Вовна / ручне прання 30 °C	1.5	0.25	50	70

¹⁾ Енергозберігаюча програма для бавовни з робочою температурою 60 °C й обсягом завантаження 9.0 кг використовувалася для оцінювання класу енергоефективності згідно з Директивою 96/60/ЄС.

19. ОХОРОНА ДОВКІЛЛЯ

Здавайте на повторну переробку матеріали, позначені відповідним символом . Викидайте упаковку у відповідні контейнери для вторинної сировини. Допоможіть захистити навколишнє середовище та здоров'я інших людей і забезпечити вторинну переробку електричних і електронних приладів. Не

викидайте прилади, позначені відповідним символом , разом з іншим домашнім сміттям. Поверніть продукт до заводу із вторинної переробки у вашій місцевості або зверніться до місцевих муніципальних органів влади.

electrolux.com

157079800-A-092024



CE