

EW8H458BU

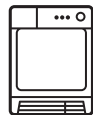

UK Сушильний барабан

Інструкція



ЗМІСТ

1. ІНФОРМАЦІЯ З ТЕХНІКИ БЕЗПЕКИ.....	3
2. ІНСТРУКЦІЇ З ТЕХНІКИ БЕЗПЕКИ.....	6
3. ОПИС ВИРОБУ.....	9
4. ПАНЕЛЬ КЕРУВАННЯ.....	9
5. ТАБЛИЦЯ ПРОГРАМ.....	10
6. ФУНКЦІЇ.....	12
7. НАЛАШТУВАННЯ.....	13
8. ПЕРЕД ПЕРШИМ ВИКОРИСТАННЯМ.....	15
9. ЩОДЕННЕ КОРИСТУВАННЯ.....	16
10. ПОРАДИ І РЕКОМЕНДАЦІЇ.....	18
11. ДОГЛЯД ТА ЧИСТКА.....	19
12. УСУНЕННЯ ПРОБЛЕМ.....	22
13. ТЕХНІЧНІ ДАНІ.....	25
14. ЕКСПРЕС-ДОВІДНИКИ.....	27
15. ІНФОРМАЦІЙНИЙ ЛИСТОК ВИРОБУ ВІДПОВІДНО ДО ПОЛОЖЕННЯ ЕС 1369/2017.....	29

МИ ДУМАЄМО ПРО ВАС

Дякуємо, що придбали прилад Electrolux. Обраний вами виріб створено на основі багаторічного професійного досвіду та інновацій. Оригінальний і стильний — його сконструйовано з думкою про вас. Тому під час його використання ви можете бути впевнені в тому, що щоразу отримуватимете відмінні результати.

Ласкаво просимо до Electrolux.

Відвідайте наш веб-сайт, щоб:



Отримати поради з використання, брошури, інструкції з усунення несправностей, інформацію щодо сервісу та ремонту:

www.electrolux.com/support



Зареєструвати свій продукт для кращого обслуговування:

www.registerelectrolux.com



Придбати аксесуари, витратні матеріали й оригінальні запчастини для вашого приладу:

www.electrolux.com/shop

ДОПОМОГА КЛІЄНТАМ ТА ОБСЛУГОВУВАННЯ

Використовуйте лише оригінальні запасні частини.

Звертаючись до нашого авторизованого сервісного центру, необхідно мати таку інформацію: модель, номер виробу, серійний номер.

Інформацію можна знайти на таблиці з технічними даними.

 Попередження / Важлива інформація про безпеку

 Загальна інформація та рекомендації

 Інформація щодо захисту навколишнього середовища

Може змінитися без оповіщення.

1. ⚠ ІНФОРМАЦІЯ З ТЕХНІКИ БЕЗПЕКИ

Перш ніж установити прилад і користуватися ним, слід уважно прочитати інструкцію, що постачається в комплекті з приладом. Виробник не несе відповідальності за травми або збитки через неправильне встановлення або використання. Інструкції з експлуатації слід зберігати в безпечному і доступному місці з метою користування в майбутньому.



Прочитайте додані інструкції.



Попередження! Небезпека пожежі / Легкозаймисті матеріали.

У приладі міститься легкозаймистий газ, пропан (R290), — газ з високим рівнем екологічності. Прилад повинен знаходитися подалі від джерел вогню та запалювання. Стежте за тим, щоб не пошкодити контур циркуляції холодоагенту, що містить пропан.

1.1 Безпека дітей і вразливих осіб



ПОПЕРЕДЖЕННЯ!

Існує ризик задушення, ушкоджень чи втрати працездатності.

- Діти від 8 років та особи з обмеженими фізичними, сенсорними або психічними можливостями чи недостатнім досвідом і знаннями можуть користуватися цим приладом лише під наглядом, або за умови попереднього отримання інструкцій з безпечного користування приладом та розуміння пов'язаних з цим ризиків.
- Діти віком від 3 до 8 років та особи з важкою та комплексною непрацездатністю можуть перебувати поблизу приладу лише за умови, якщо знаходяться під безперервним спостереженням.
- Не слід залишати дітей до 3 років поблизу приладу без постійного нагляду.

- Не дозволяйте дітям бавитися з приладом.
- Тримайте усі пакувальні матеріали подалі від дітей та утилізуйте їх належним чином.
- Тримайте мийні засоби в недоступному для дітей місці.
- Не дозволяйте дітям та домашнім тваринам знаходитися поблизу приладу при відчинених дверцятах.
- Якщо прилад оснащено засобами захисту від доступу дітей, їх необхідно активувати.
- Чищення або обслуговування приладу дітьми дозволяється лише під наглядом.

1.2 Загальні правила безпеки

- Не змінюйте технічні специфікації цього приладу.
- Для встановлення сушильного барабана зверху на пральній машині використовуйте комплект для вертикального монтажу. Комплект для вертикального монтажу (запитуйте в авторизованих магазинах) можна використовувати тільки із пристроєм, вказаним у доданій інструкції. Уважно прочитайте інструкцію (див. брошуру «Установка») перед встановленням.
- Пристрій можна встановити окремо або вмонтувати під кухонну робочу поверхню (необхідні зазори див. у брошурі «Установка»).
- Прилад не можна встановлювати за дверима, що замикаються, розсувними дверима або дверима, зависи яких розташовані напроти завіс приладу, якщо вони заважатимуть повному відкриттю дверцят приладу.
- Подбайте про те, щоб килим, килимок або інше підлогове покриття не закривало вентиляційний отвір в основі приладу.
- **ПОПЕРЕДЖЕННЯ:** Прилад не повинен бути підключеним через зовнішній перемикач, наприклад таймер, або підключений до мережі, що

регулярно вмикається та вимикається службовим пристроєм.

- Вставляйте штепсельну вилку в розетку електроживлення лише після закінчення установки. Подбайте про те, щоб після установки можна було легко дістатися до розетки.
- Переконайтеся в тому, що кімната, в якій встановлюється прилад, достатньо провітрюється і в кімнату не потраплятиме зворотній потік газів від приладів, які працюють на газу або іншому паливі, а також від відкритого вогню.
- **ПОПЕРЕДЖЕННЯ!** Не встановлюйте прилад у середовище із відсутнім обміном повітря. У приладі міститься легкозаймистий газ, пропан (R290), — газ з високим рівнем екологічності. Прилад повинен знаходитися подалі від джерел вогню та запалювання. Стежте за тим, щоб не пошкодити контур циркуляції холодоагенту, що містить пропан.
- **ПОПЕРЕДЖЕННЯ!** У шафі чи структурі, в яку вбудовано прилад, вентиляційний отвір має бути незаблокованим.
- **ПОПЕРЕДЖЕННЯ!** Стежте за тим, щоб не пошкодити контур циркуляції холодоагенту.
- У разі пошкодження електричного кабелю його має замінити виробник, його авторизований сервісний центр або інші аналогічно кваліфіковані особи задля уникнення ураження електричним струмом.
- Не перевищуйте максимальний обсяг завантаження 8 кг (див. розділ «Таблиця програм»).
- Не використовуйте прилад для прання виробів, які було забруднено промисловими хімікатами.
- Видаліть ворс або залишки пакувальних матеріалів, що накопичилися навколо приладу.
- Не користуйтеся приладом без фільтру. Очищайте ворсовий фільтр до або після кожного використання.

- У барабанній сушарці не можна сушити речі, які не були перед цим випрані.
- Вироби, забруднені такими речовинами, як харчова олія, ацетон, алкоголь, бензин, керосин, засоби для видалення плям, скипидар, віск і засоби для видалення воску, необхідно випрати в гарячій воді з додаванням збільшеної кількості миючого засобу, перш ніж сушити їх в барабанній сушарці.
- Такі предмети, як поролон (латексна піна), шапочки для душа, водонепроникний текстиль, вироби та одяг з гумовою підкладкою або подушки з поролоновим наповнювачем не слід сушити в барабанній сушарці.
- Пом'якшувачі для тканин чи аналогічні речовини необхідно застосовувати відповідно до інструкцій виробника.
- Виймайте з виробів всі предмети, які можуть бути джерелом вогню, наприклад запальнички або сірники.
- **ПОПЕРЕДЖЕННЯ:** Не зупиняйте барабанну сушарку, доки не закінчиться цикл сушіння, інакше всі речі потрібно буде швидко вийняти й розкласти, щоб накопичене в них тепло розсіялося.
- Перш ніж виконувати технічне обслуговування, вимкніть пристрій і вийміть вилок з розетки.

2. ІНСТРУКЦІЇ З ТЕХНІКИ БЕЗПЕКИ

2.1 Встановлення



Попередження! Небезпека пожежі / Легкозаймисті матеріали.

- Повністю зніміть упаковку.
 - Не встановлюйте й не використовуйте пошкоджений прилад.
 - Дотримуйтеся інструкцій зі встановлення, що постачаються разом із приладом.
 - Не встановлюйте прилад у середовище із відсутнім обміном повітря
- У приладі міститься легкозаймистий газ, пропан (R290), — газ з високим рівнем екологічності. Прилад повинен знаходитися подалі від джерел вогню та запалювання. Стежте за тим, щоб не пошкодити контур циркуляції холодоагенту, що містить пропан.
- Будьте обережні під час переміщення приладу, оскільки він важкий. Використовуйте захисні рукавички та взуття, що постачається в комплекті.
 - Не встановлюйте прилад і не використовуйте його у приміщеннях, де температура

опускається нижче 5°C або перевищує 35°C.

- Поверхня підлоги, на якій буде встановлено прилад, повинна бути рівною, нерухомою, чистою та термостійкою.
- Переконайтеся, що повітря може вільно циркулювати між приладом і підлогою.
- Під час переміщення тримайте прилад у вертикальному положенні.
- Прилад слід встановлювати задньою стороною до стіни.
- Установивши прилад у місце постійної експлуатації, за допомогою спиртового рівня переконайтеся в тому, що він правильно вирівняний. У разі необхідності відрегулюйте ніжки, щоб вирівняти його.

2.2 Підключення до електромережі



ПОПЕРЕДЖЕННЯ!

Існує ризик займання та ураження електричним струмом.

- Вставляйте штепсельну вилку в розетку електроживлення лише після закінчення установки. Переконайтеся, що після установки є вільний доступ до розетки електроживлення.
- Прилад повинен бути заземленим.
- Переконайтеся в тому, що параметри на табличці з технічними даними сумісні з електричними параметрами електроживлення від мережі.
- Завжди використовуйте правильно встановлену протиударну розетку.
- Не використовуйте розгалужувачі, перехідники й подовжувачі.
- Завжди тягніть за кабель живлення, щоб відключити прилад з мережі. Завжди вимикайте, витягаючи штепсельну вилку.
- Не торкайтеся кабелю живлення чи штепсельної вилки вологими руками.

2.3 Користування



ПОПЕРЕДЖЕННЯ!

Існує ризик отримання травм, ураження електричним струмом, пожежі, опіків або пошкодження приладу.



Попередження! небезпека пожежі / Легкозаймисті матеріали. У приладі міститься легкозаймистий газ, пропан (R290), — газ з високим рівнем екологічності. Прилад повинен знаходитися подалі від джерел вогню та запалювання. Стежте за тим, щоб не пошкодити контур циркуляції холодоагенту, що містить пропан.

- Прилад призначено виключно для застосування в домашніх умовах.
- Забороняється сушити пошкоджений (розірваний, зношений) одяг, який містить підкладки або набивальний матеріал.
- Якщо білизну випрано із застосуванням плямовивідника, запустіть цикл додаткового полоскання перед запуском циклу сушіння.
- Дозволяється сушити тільки ті речі, що придатні для сушіння у приладі. Отримуйтеся вказівок щодо очищення на етикетках виробів.
- Конденсаційна/дистильована вода не придатна для пиття або приготування їжі. Вживання такої води може завдати шкоди здоров'ю людей і тварин.
- Не сідайте й не ставайте на відкриті дверцята приладу.
- Не сушіть у приладі мокрі речі.

2.4 Догляд і чищення



ПОПЕРЕДЖЕННЯ!

Існує ризик травмування або пошкодження приладу.



Попередження! небезпека пожежі / Легкозаймисті матеріали. У приладі міститься легкозаймистий газ, пропан (R290), — газ з високим рівнем

екологічності. Прилад повинен знаходитися подалі від джерел вогню та запалювання. Стежте за тим, щоб не пошкодити контур циркуляції холодоагенту, що містить пропан.

- Не застосовуйте водяні розпилювачі або пару для чищення.
- Протріть прилад вологою м'якою ганчіркою. Застосовуйте лише нейтральні миючі засоби. Не використовуйте абразивні засоби, жорсткі серветки для очищення, розчинники або металеві предмети.
- Будьте обережні під час очищення приладу, щоб уникнути пошкодження системи охолодження.

2.5 Компресор



ПОПЕРЕДЖЕННЯ!

Існує ризик пошкодження приладу.

- Компресор та його система у сушильному барабані наповнені спеціальним засобом, який не містить фтор-хлор-вуглеводнів. Система має залишатися герметичною. Пошкодження системи може спричинити витік.

2.6 Сервіс

- Для ремонту приладу звертайтеся до авторизованого сервісного центру.
- Використовуйте лише оригінальні запасні частини.
- Стосовно ламп всередині цього виробу та запасних ламп, що продаються окремо: Ці лампи призначені для використання у побутових приладах з екстремальними фізичними умовами, такими як температура,

вібрація, вологість, або призначені для надання інформації про стан роботи приладу. Вони не призначені для використання з іншою метою та не придатні для освітлення побутових приміщень.

2.7 Утилізація



ПОПЕРЕДЖЕННЯ!

Існує небезпека задушення.



Попередження! Небезпека пожежі / Небезпека збитків та пошкодження приладу.

- Від'єднайте прилад від електромережі та водопостачання.
- Відріжте кабель електричного живлення близько до приладу та утилізуйте його.
- Прилад вміст легкозаймистий газ (R290). По інформацію з належної утилізації приладу зверніться до органів муніципальної влади.
- Зніміть фіксатор дверцят, щоб унеможливити зачинення дверцят, якщо діти або домашні тварини опиняться всередині барабана.
- Утилізуйте прилад відповідно до місцевих вимог з утилізації відпрацьованого електричного й електронного обладнання (Директива WEEE).

Цей продукт по змісту небезпечних речовин відповідає вимогам Технічного регламенту обмеження використання деяких небезпечних речовин в електричному та електронному обладнанні (постанова Кабінета Міністрів України №1057 від 3 грудня 2008р.)

3. ОПИС ВИРОБУ

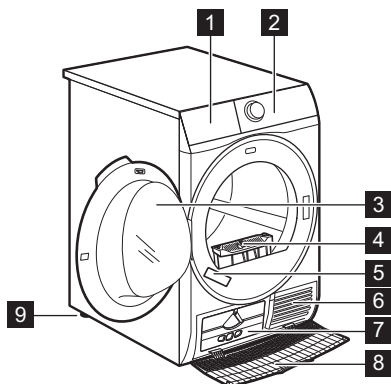

- 1** Контейнер для води
- 2** Панель керування
- 3** Дверцята приладу
- 4** Фільтр
- 5** Табличка з технічними даними
- 6** Отвори для повітря
- 7** Захисна кришка теплообмінника
- 8** Кришка теплообмінника
- 9** Регульовані ніжки

i Для зручного завантаження білизни та простоти встановлення можна змінити орієнтацію дверцят (див. окрему інструкцію).

4. ПАНЕЛЬ КЕРУВАННЯ

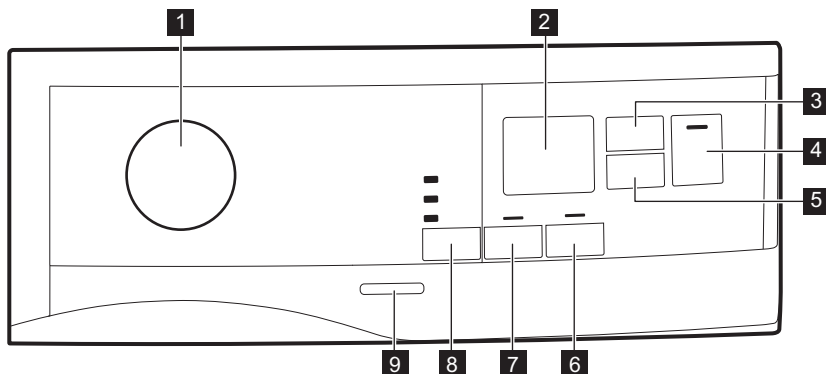

- 1** Перемикач програм і кнопка ● СКИНУТИ
- 2** Дисплей
- 3** Сенсорна кнопка Час сушіння
- 4** Сенсорна кнопка Старт/Пауза
- 5** Сенсорна кнопка Відкладений старт
- 6** Сенсорна кнопка Антизмінання
- 7** Сенсорна кнопка Реверс Плюс
- 8** Сенсорна кнопка Рівень сухості
- 9** Кнопка «Увімк./Вимк.»



Натисніть сенсорні кнопки пальцем на символи або назві опції. Не торкайтеся кнопок панелі керування в рукавицях. Панель керування завжди повинна бути чистою та сухою.

4.1 Дисплей



Символ на дисплеї	Опис символу
	опція сушіння за часом увімкнена
	опція відкладеного пуску увімкнена
	індикатор: <i>перевірте Теплообмінник</i>
	індикатор: <i>очистьте фільтр</i>
	індикатор: <i>вилийте воду з контейнера для води</i>
	захист від доступу дітей увімкнено
— — —	неправильний вибір або перемикач у положенні «Скинути» ●
2 : 0 0	тривалість виконання програми
: 1 0 - 2 : 0 0	тривалість сушіння за часом
1 h - 2 0 h	тривалість відкладеного запуску

5. ТАБЛИЦЯ ПРОГРАМ

Програма	Завантаження 1)	Властивості / Тип тканини ²⁾
³⁾ Бавовна Есо	8 кг	Цикл для сушіння бавовни з рівнем сухості «бавовна до шафи», з максимальним рівнем економії енергії. /

Програма	Завантаження 1)	Властивості / Тип тканини ²⁾	
Бавовна	8 кг	Цикл, призначений для сушіння бавовняних речей різного розміру/різного типу разом.	/ ☺ ☹
Синтетика	3,5 кг	Синтетика та змішані тканини.	/ ☺ ☺ ☹
Тонкі тканини	4 кг	Делікатні тканини, наприклад, віскоза, штучний шовк, акрил та їхні суміші.	/ ☺ ☺ ☹
Постільна білизна	3 кг	Постільна білизна, наприклад односпальні і двоспальні простирадла, наволочки для подушок і постільні покривала.	/ ☺ ☺ ☹
Пухові ковдри	3 кг	Односпальні або двоспальні ковдри та подушки (з пір'я, пуху або синтетичних наповнювачів).	/ ☺ ☺ ☹
Освіжити	1 кг	Освіження тканин, що зберігалися.	
Шовк	1 кг	Шовк, придатний для сушіння у машині.	/ ☺ ☺ ☹
Вовна	1 кг	Вовняні тканини. Лагідне сушіння виробів із вовни, придатних для ручного прання. Слід вийняти речі відразу після закінчення програми.	
Спорт	2 кг	Спортивний одяг, вироби з тонких тканин, мікрволокна, поліестеру.	/ ☺ ☺ ☹
Денім	4 кг	Для сушіння спортивно-повсякденного одягу, наприклад, джинсів, спортивних светрів тощо, з різною товщиною матеріалу (наприклад, на комірцях, манжетах і швах).	/ ☺ ☺ ☹
Змішані	3 кг	Вироби з бавовняних та синтетичних тканин. Низькотемпературна програма. Програма делікатної обробки теплим повітрям.	/ ☺ ☺ ☹

1) Максимальна вага сухих речей.



2) Щоб дізнатися, що означає маркування тканини, див. розділ *КОРИСНІ ПОРАДИ: Підготовка білизни*.

3) Програма  Бавовна До шафи ECO — це «Стандартна програма для бавовни», згідно з Положенням Європейської комісії № 392/2012. Вона може використовуватися для сушіння вологої звичайної білизни з бавовни, і це найбільш економічна з точки зору енергоспоживання програма для сушіння вологої білизни з бавовни.

6. ФУНКЦІЇ

6.1 Рівень сухості

Ця функція допомагає підвищити рівень сухості білизни. Передбачено 3 опції:

-  Дуже суше
-  До шафи
-  Під праску

6.2 Реверс Плюс

Збільшить частоту зворотних рухів барабану для зменшення перекручування та заплутування одягу. Для підвищення однорідності результату сушіння та скорочення складок. Рекомендується для великих або довгих речей (напр., простирадл, штанів, довгих суконь)»

6.3 Антизминання

Подовжує фазу антизминання на 60 хвилин наприкінці циклу сушіння. Ця функція скорочує кількість зморшок на одязі. Під час фази запобігання зминанню білизну можна виймати.

6.4 Час сушіння

Можна встановити тривалість програми від 10 хвилин до 2 годин. Необхідна тривалість залежить від кількості білизни у приладі.



При невеликій кількості білизни, або за наявності лише одного предмету білизни, рекомендуємо задати меншу тривалість.

6.6 Таблиця опцій

Програми ¹⁾	Рівень сухості			Реверс Плюс	Антизминання	Час сушіння
						
 Бавовна Есо		■			■	
Бавовна	■	■	■	■	■	■
Синтетика	■	■	■	■	■	■

РЕКОМЕНДАЦІЇ ЩОДО СУШІННЯ ЗА ЧАСОМ

10–20 хв.	дія лише холодного повітря (без нагрівання).
20–40 хв.	додаткове сушіння для покращення результату сушіння після попереднього циклу сушіння.
>40 хв.	повне сушіння невеликих обсягів білизни до 4 кг, яка була добре віджата (>1200 об./хв.).

6.5 Час сушіння для програми Вовна

Опція підходить для програми Вовна для налаштування кінцевого рівня сухості.

Програми ¹⁾	Рівень сухості	Реверс Плюс	Антизминання	Час сушіння
Тонкі тканини	■		■	
Постільна білизна	■		■	
Пухові ковдри	■			
Освіжити			■	
Шовк	■		■	
Вовна	■			■ 2)
Спорт	■		■	
Денім	■	■	■	
Змішані	■		■	■

1) Для кожної програми можна встановити одну або більше опцій. Щоб увімкнути або вимкнути функцію, натисніть відповідну сенсорну кнопку.

2) Див. розділ «ОПЦІЇ»: «Сушіння за часом» для програми «Вовна»

7. НАЛАШТУВАННЯ

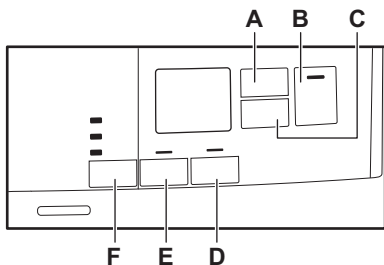

- A. Сенсорна кнопка Час сушіння
- B. Сенсорна кнопка Старт/Пауза
- C. Сенсорна кнопка Відкладений старт
- D. Сенсорна кнопка Антизминання
- E. Сенсорна кнопка Реверс Плюс
- F. Сенсорна кнопка Рівень сухості

7.1 Функція захисту від доступу дітей

Ця функція захищає прилад від доступу дітей, не дозволяючи їм гратися з приладом під час виконання програми. Сенсорні кнопки заблоковані.

Працює тільки кнопка увімкнення/вимкнення.

Активація захисту від доступу дітей:

1. Для ввімкнення приладу натисніть кнопку ввімкнення/вимкнення.
2. Натисніть і утримуйте сенсорну кнопку (D) протягом декількох секунд.

Індикатор захисту від доступу дітей загоряється.



Можна вимкнути функцію захисту від доступу дітей під час виконання програми. Натисніть і утримуйте ті ж самі сенсорні кнопки, поки індикатор захисту від доступу дітей не згасне. Функція захисту від доступу дітей недоступна протягом 8 секунд після увімкнення приладу.

7.2 Налаштування рівня залишкової вологості білизни

- i** Кожного разу при вході в режим «Налаштування рівня залишкової вологості білизни» раніше встановлений рівень залишкової вологості буде змінено на наступне значення (наприклад, раніше встановлений - 2 - зміниться на - 1 -).

Щоб змінити рівень залишкової вологості за промовчанням, виконайте такі дії.

1. Для ввімкнення приладу натисніть кнопку ввімкнення/вимкнення.
2. Встановіть програму за допомогою перемикача.
3. Почекайте протягом 8 секунд.
4. Натисніть і утримуйте кнопки (F) і (E) одночасно.

Загоряється один з індикаторів:

- - □ - максимальна сухість
 - - | - більш суха білизна
 - - 2 - стандартно суха білизна
5. Натисніть і утримуйте кнопки (F) і (E), доки не загориться індикатор потрібного рівня.

- i** Якщо дисплей повертається у звичайний режим (буде відображено час обраної програми з кроку 2), під час налаштування рівня залишкової вологості натисніть і утримуйте кнопки (F) і (E) ще раз, щоб увійти в режим «Налаштування рівня залишкової вологості білизни» (раніше встановлений рівень залишкової вологості зміниться на наступне значення).

6. Через 5 секунд дисплей повернеться у звичайний режим.

7.3 Індикатор контейнеру для води

За промовчанням індикатор контейнеру для води увімкнено. Він загоряється, коли програму завершено або коли необхідно спорожнити контейнер для води.

- i** Якщо встановлено комплект для зливання (додаткове приладдя), прилад автоматично зливає воду з контейнера. У цьому випадку рекомендується вимкнути індикатор контейнера для води.

Вимкнення індикатора контейнера для води:

1. Для ввімкнення приладу натисніть кнопку ввімкнення/вимкнення.
2. Почекайте протягом 8 секунд.
3. Натисніть і утримуйте кнопки (E) і (D) одночасно.

На дисплеї відображається одна із 2 конфігурацій:

- На дисплеї відображається «Вимк.». Через 5 секунд дисплей повернеться у звичайний режим.
- На дисплеї відображається «Увімк.» Через 5 секунд дисплей повернеться у звичайний режим.

7.4 Увімкнення/вимкнення звукового сигналу

Щоб увімкнути або вимкнути звукові сигнали, одночасно натисніть і утримуйте сенсорні кнопки (A) і (C) протягом приблизно 2 секунд.

8. ПЕРЕД ПЕРШИМ ВИКОРИСТАННЯМ

i Задні замки барабана вивільняються автоматично під час першого запуску сушильної машини. Можливий певний шум.

i Наполегливо рекомендуємо вперше запустити будь-яку програму без білизни на декілька секунд, аби впевнитися, що задні замки барабана знято належним чином.

Для розблокування задніх замків барабану:

1. Увімкніть прилад.
2. Встановіть будь-яку програму.
3. Натисніть кнопку Пуск/Пауза. Барабан починає обертатися. Задні замки барабану автоматично деактивуються.

i Якщо барабан не обертається, вивільніть задні замки барабана вручну (для цього використовуйте ключ, що постачається з машиною).

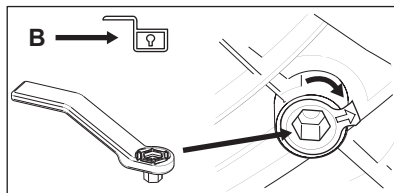
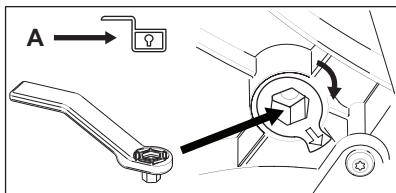
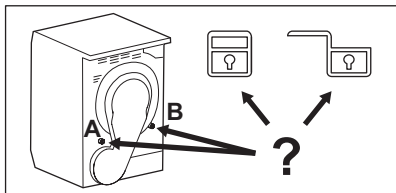

Перш ніж використовувати прилад для сушіння:

- Протріть барабан сушильної машини вологою ганчіркою.
- Запустіть програму тривалістю 1 годину з вологою білизною.

i На початку циклу сушіння (перші 3–5 хв) прилад може створювати дещо сильніший шум. Це пов'язане із запуском компресора. Це нормально для приладів із компресорами, наприклад холодильників і морозильників.

8.1 Незвичний запах

Прилад щільно запакований.

Після розпакування приладу можна відчутти незвичний запах. Це нормально для нових приладів.

Прилад виготовлено з декількох різних типів матеріалу, які всі разом можуть видавати незвичний запах.

З часом, через декілька циклів сушіння, цей запах поступово зникне.

8.2 Шуми

i Під час циклу сушіння в різний час прилад може видавати різні звуки. Це абсолютно нормальні звуки при роботі приладу.

Працює компресор.

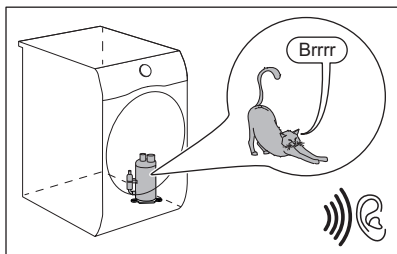

Обертається барабан.

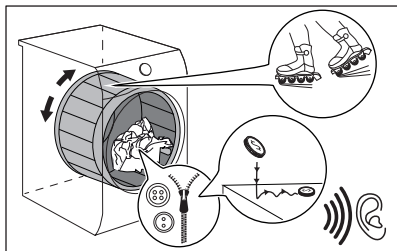

Працюють вентилятори.

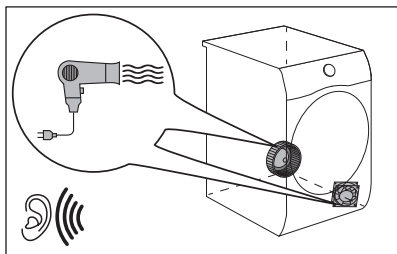

Працює насос та переміщується конденсат в резервуар.

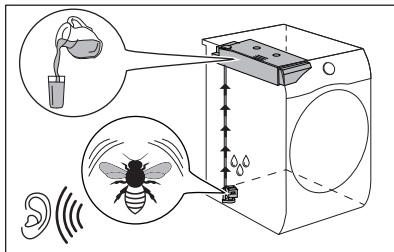

9. ЩОДЕННЕ КОРИСТУВАННЯ

9.1 Відкладений запуск програми

1. Підготуйте білизну та завантажте її у пристрій.

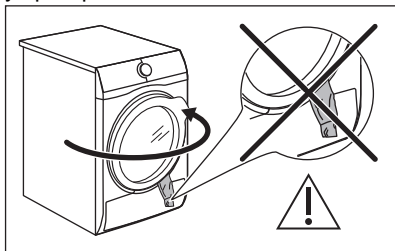

УВАГА

Переконайтеся, що білизна не затиснута між дверцятами приставу та гумовою прокладкою, коли дверцята закриваються.

2. Щоб активувати приставу, натисніть кнопку ввімкнення/вимкнення.
3. Виберіть необхідну програму та функції для даного типу білизни. На дисплеї відображається тривалість виконання програми.

-  Фактичний час сушіння буде залежати від типу завантаження (кількість і склад), кімнатної температури та вологості вашої білизни після фази віджимання.

4. Натисніть сенсорну кнопку Старт/Пауза.
Програма запускається.

9.2 Відкладений запуск програми

1. Виберіть необхідну програму та функції для даного типу білизни.
2. Натискайте кнопку відкладеного запуску, доки на дисплеї не відобразиться час, на який необхідно відкласти запуск.

-  Пуск програми можна відкласти на період від 1 години до 20 годин.

3. Натисніть сенсорну кнопку Старт/Пауза.

На дисплеї йде зворотний відлік часу відкладеного запуску.

Після закінчення зворотного відліку програма запускається.

9.3 Зміна програми



1. Для вимкнення приладу натисніть кнопку увімкнення/вимкнення
2. Для увімкнення приладу натисніть кнопку увімкнення/вимкнення.
3. Оберіть програму.



Альтернативний спосіб:

1. Поверніть перемикач у положення «Скинути» ●.
2. Зачекайте 1 секунду. На дисплеї з'являється — — —.
3. Оберіть програму.

9.4 Після завершення програми

Після виконання програми:





- Лунає переривчастий звуковий сигнал.
- На дисплеї відображається  : 

- Загоряються індикатори  Фільтр і  Контейнер для води.
- Світиться індикатор Старт/Пауза.
Прилад продовжує працювати на фазі антизмінання приблизно 30 хвилин або більше, якщо було встановлено опцію Антизмінання (див. розділ *Опція — Антизмінання*).

Фаза антизмінання знижує кількість складок на одязі.

Ви можете видалити білизну до завершення фази антизмінання. Для отримання кращих результатів рекомендується виймати білизну, коли ця фаза практично завершено або завершена.

Після завершення фази антизмінання:

- На дисплеї все ще відображається  :  
- Загоряються індикатори  Фільтр і  Контейнер для води.
- Індикатор Старт/Пауза згасає.

1. Вимкніть прилад, натиснувши кнопку увімкнення/вимкнення.
 2. Відчиніть дверцята приладу.
 3. Вийміть білизну.
 4. Закрийте дверцята приладу.
- Можливі причини незадовільних результатів сушіння:

- Неправильні налаштування рівня сушіння за промовчанням. Див. розділ *Регулювання рівня сушіння, встановленого за промовчанням*
- Температура в приміщенні занадто висока або занадто низька. Оптимальна температура в приміщенні становить 18°–25 °С.

-  **Після завершення виконання програми завжди очищайте фільтр та спускайте воду з резервуару.**

9.5 Режим очікування

Для зменшення споживання енергії ця функція автоматично вимикає прилад:

- Через 5 хвилин, якщо ви не запуснете програму.

- Через 5 хвилин після закінчення програми.



Час скорочується до 30 секунд, якщо перемикач встановлено у положення «Скинути» ●.

10. ПОРАДИ І РЕКОМЕНДАЦІЇ





10.1 Підготовка білизни



Дуже часто речі після циклу прання сплутуються та переплітаються разом. Ефективність сушіння заплутаних та перекручених речей знижується. Для забезпечення належного повітряного потоку та рівномірного висихання рекомендується струшувати та завантажувати речі одна за одною в сушильну машину.

Для забезпечення належного процесу сушіння:

- Застібніть блискавки.
- Застібніть фіксатори на підковдрах.
- Не сушіть зав'язки або стрічки розв'язаними (наприклад, стрічки фартуха). Зв'яжіть їх, перш ніж запустити програму.
- Вийміть всі речі з кишень.
- Якщо виріб має внутрішній шар з бавовни, виверніть його навиворіт. Бавовняний шар має бути зверху.
- Завжди встановлюйте програму, яка підходить для типу білизни.
- Не кладіть речі темного кольору разом із світлими речами.
- Використовуйте належну програму для бавовни, светрів і трикотажних речей, щоб зменшити усадку.
- Не перевищуйте максимальний рівень завантаження, зазначений у розділі програм або показаний на дисплеї.
- Сушіть лише білизну, придатну для сушіння у машині. Звертайте увагу на етикетки на виробі.
- Не сушіть разом великі та малі речі. Малі речі можуть потрапити всередину великих виробів і залишитися вологими.
- Розтрушуйте великі речі перш, ніж помістити їх в сушильну машину. Це допоможе уникнути вологих місць всередині тканини після циклу сушіння.

Етикетка на тканині	Опис
	Білизна придатна для сушіння у машині.
	Білизна придатна для сушіння у машині за високої температури.
	Білизна придатна для сушіння у машині лише за низької температури.
	Білизна не придатна для сушіння у машині.

11. ДОГЛЯД ТА ЧИСТКА

11.1 Очищення фільтра



УВАГА

Не використовуйте воду для очищення фільтра. Викидайте ворс у сміття (уникайте розсіювання пластикових волокон у водному середовищі).



Для отримання найкращих результатів сушіння регулярно очищуйте фільтр, забитий фільтр призводить до довшого циклу сушіння та підвищення споживання енергії.

Очищуйте фільтр рукою, а у разі потреби, за допомогою пилососа.

1.

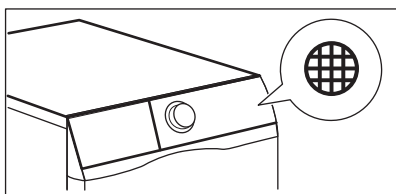

2.

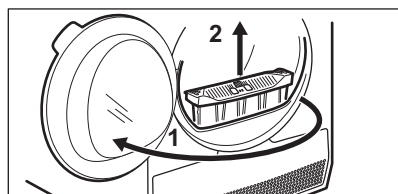

3.

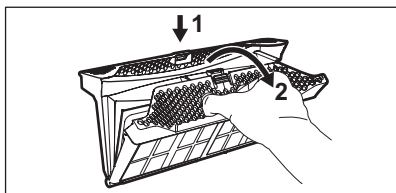

4.

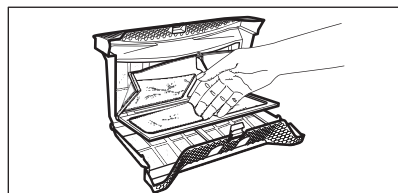

5. 1)

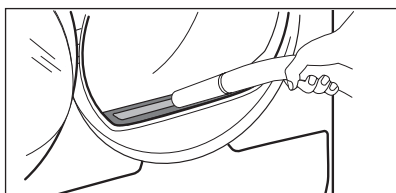

6.

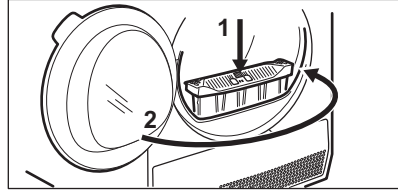

1) За потреби видаліть ворс із гнізда фільтра та ущільнювача. Можна використовувати пилосос.

11.2 Спустошення контейнера для води

1.

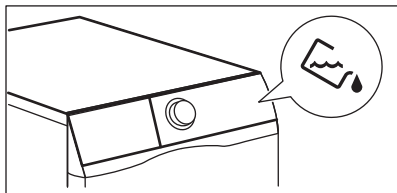

2.

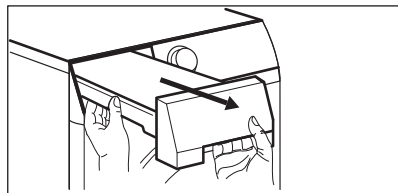

3.

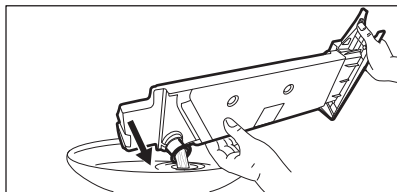

4.

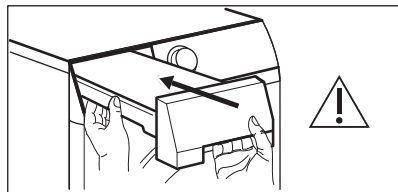

Ви можете використовувати воду з водяного резервуару як альтернативу дистильованій воді (наприклад, для прасування з пропарюванням). Перед використанням води пропустіть її через фільтр для очищення від механічних домішків.

11.3 Очищення теплообмінника

1.

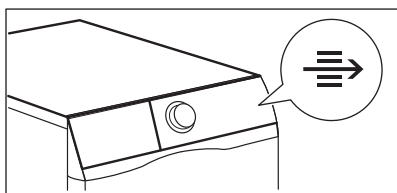

2.

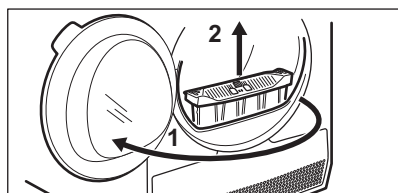

3.

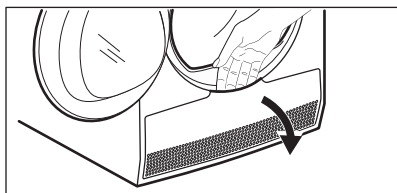

4.

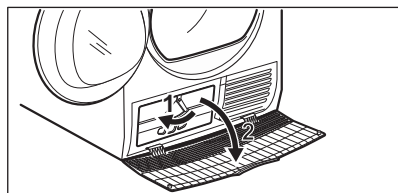

5.

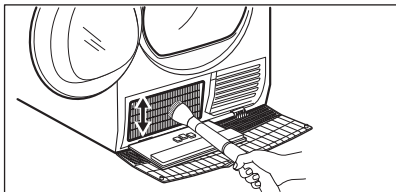

6.

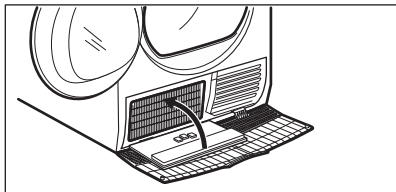

7.

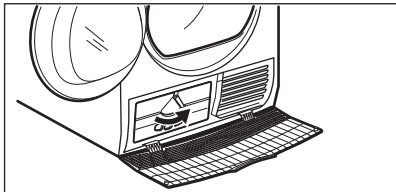

8.

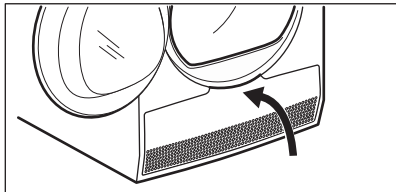

9.

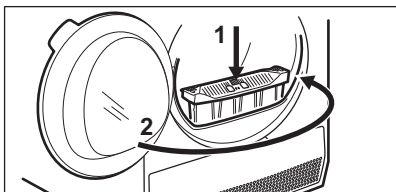
**УВАГА**

Не торкайтеся металеві поверхні незахищеними руками. Існує ризик поранення. Одягайте захисні рукавиці. Очищайте обережно, щоб не пошкодити металеву поверхню.

11.4 Очищення датчика вологості

**УВАГА**

Небезпека пошкодження датчика вологості. Не використовуйте для чищення датчика абразивні матеріали або дротяну мочалку.

Для забезпечення найкращих результатів сушіння прилад обладнаний металевим датчиком

вологості. Він розташований на внутрішній стороні дверцят.

З часом поверхня датчика може забруднитися, що погіршує результат сушіння.

Рекомендується чистити датчик принаймні 3-4 рази або якщо спостерігається погіршення результатів сушіння.

Для очищення можна використовувати жорсткішу сторону губки для миття посуду з невеликою кількістю оцту або засобу для миття посуду.

Щоб очистити датчик:

1. Відкрийте дверцята.
2. Очистіть поверхню датчика вологості, протираючи металеву поверхню декілька разів.

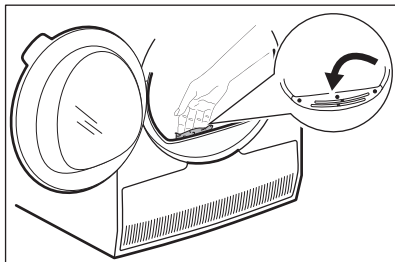

11.5 Чищення барабана



ПОПЕРЕДЖЕННЯ!

Перш ніж чистити прилад, відключіть його від електромережі.

Для очищення внутрішньої поверхні барабана та його ребер використовуйте нейтральний миючий засіб. Протріть насухо поміті поверхні м'якою ганчіркою.



УВАГА

Не використовуйте для чищення барабана абразивні матеріали або дротяну мочалку.

11.6 Очищення панелі керування та корпусу

Для очищення панелі керування і корпусу використовуйте нейтральний миючий засіб.

Для очищення використовуйте вологу ганчірку. Протріть насухо поміті поверхні м'якою ганчіркою.



УВАГА

Не застосовуйте засоби для очищення меблів чи очищувальні засоби, які можуть спричинити корозію.

11.7 Очищення отворів для виходу повітря

Використовуйте пилосос для видалення пуху з отворів для виходу повітря.

12. УСУНЕННЯ ПРОБЛЕМ



ПОПЕРЕДЖЕННЯ!

Див. розділи з інформацією щодо техніки безпеки.

12.1 Коды помилок

Прилад не запускається або зупиняється під час роботи.

Спершу спробуйте знайти спосіб розв'язання проблеми (див. таблицю). Якщо проблема повторюється, зверніться до авторизованого сервісного центру.



ПОПЕРЕДЖЕННЯ!

Перш ніж виконувати будь-які перевірки, вимкніть прилад.

При виникненні суттєвих проблем лунають звукові сигнали, на дисплеї відображається код помилки, і може постійно світитися кнопка Старт/Пауза:

Код помилки	Можлива причина	Спосіб вирішення
E5A	Двигун приладу перевантажений. Занадто багато білизни, або вона застрягла в барабані.	Програма не була завершена. Вийміть білизну з барабана, встановіть програму і розпочніть цикл знову.
E97	Внутрішня помилка. Немає зв'язку між електронними компонентами приладу.	Програма була не завершена належним чином або прилад зупинився занадто рано. Вимкніть прилад, а потім увімкніть його знову. Якщо код попередження з'являється знову, зверніться до авторизованого сервісного центру.
E90	Нестабільний рівень напруги в мережі.	Коли прилад відображає помилку E90 , зачекайте, доки напруга стабілізується, і натисніть «Пуск». Якщо прилад припиняє цикл без будь-яких позначок, натисніть кнопку «Пуск», щоб розпочати цикл. Якщо з'явиться попередження, перевірте цілісність шнура живлення/розетки або основного джерела живлення.

Якщо на дисплеї з'являються інші коди помилок, вимкніть та увімкніть прилад. Якщо проблема продовжиться, зверніться до авторизованого сервісного центру.

У разі виникнення інших проблем із сушильною машиною зверніться до наведеної нижче таблиці на предмет пошуку можливих шляхів їхнього вирішення.

12.2 Усунення несправностей

Проблема	Можливе рішення
Не вдається активувати прилад.	Переконайтеся, що вилку під'єднано до розетки електромережі.
Барабан не обертається.	Перевірте запобіжник домашньої електропроводки (на електрощиті).
Програма не активується.	Розблокуйте задні замки барабана вручну (див. розділ <i>Перед користуванням уперше</i>).
	Натисніть Старт/Пауза.
	Переконайтеся в тому, що дверцята приладу зачинені.
Дверцята приладу не зачиняються.	Переконайтеся в тому, що фільтр встановлено правильно.

Проблема	Можливе рішення
	Переконайтеся, що білизна не потрапила між дверцятами приладу та гумовою прокладкою.
Прилад зупиняється під час роботи.	Переконайтеся в тому, що контейнер для води порожній. Натисніть Старт/Пауза для повторного запуску програми.
	Завантаження занадто мале, збільште завантаження або використовуйте програму Час сушіння.
Час циклу занадто довгий, або результати сушіння незадовільні. ¹⁾	Переконайтеся, що вага білизни відповідає тривалості програми.
	Переконайтеся в тому, що фільтр чистий.
	Білизна занадто волога. Запустіть віджимання білизни в пральній машині ще раз.
	Переконайтеся, що температура в приміщенні вище +5°C і нижче +35°C. Оптимальна температура в приміщенні має бути від +18°C до +25°C.
	Установіть програму Час сушіння або Дуже сухе. ²⁾
На дисплеї відображається — — —	Якщо ви хочете встановити нову програму, вимкніть та ввімкніть прилад.
	Переконайтеся, що опції відповідають програмі.

1) Програма автоматично припиняється максимум через 6 годин.

2) Може статися, що деякі ділянки залишаться вологими, якщо сушаться великі речі (наприклад, простирадла).

Якщо результати сушіння незадовільні

- Встановлена програма була неправильною.
- Засмітився фільтр.
- Засмітився теплообмінник.
- У приладі було занадто багато білизни.
- Барабан забруднений.
- Неправильне налаштування датчика провідності (див. розділ

«Налаштування — налаштування залишкового рівня вологи білизни», щоб обрати краще налаштування).

- Отвори для виходу повітря забиті.
- Температура в приміщенні занадто низька або занадто висока (оптимальна температура в приміщенні становить від 18°C до 25°C)

13. ТЕХНІЧНІ ДАНІ

Висота x Ширина x Глибина	850 x 596 x 638 мм (максимальна 662 мм)
Макс. глибина з відкритими дверцятами приладу	1107 мм
Макс. ширина з відкритими дверцятами приладу	958 мм
Регульована висота	850 мм (+15 мм — регулювання ніжок)
Об'єм барабана	118 л
Максимальне завантаження	8 кг
Напруга	230 В
Частота	50 Гц
Рівень шуму	66 дБ
Загальна потужність	800 Вт
Клас енергоефективності	A++
Споживання електроенергії на стандартній програмі прання бавовни з повним завантаженням. ¹⁾	1,93 кВт·год
Споживання електроенергії на стандартній програмі прання бавовни з частковим завантаженням. ²⁾	1,08 кВт·год
Річне споживання енергії ³⁾	234,7 кВт·год
Споживання енергії в режимі «залишити увімкненим» ⁴⁾	0,50 Вт
Споживання енергії у вимкненому стані	4)0,50 Вт
Тип використання	В побуті
Допустима навколишня температура	від +5 °С до +35 °С
Рівень захисту від проникнення твердих часток і вологи, що забезпечується захисним кожухом, за винятком випадків, коли обладнання з низькою напругою не має захисту від вологи	IPX4
Позначення газу	R290

Вага	0,140 kg		
<p>1) Згідно з EN 61121. Віджим 8 кг бавовняних виробів на швидкості 1000 об/хв. 2) Згідно з EN 61121. Віджим 4 кг бавовняних виробів на швидкості 1000 об/хв. 3) Споживання електроенергії в кВт•год виходячи зі 160 циклів сушіння стандартної програми для бавовни при повному й частковому завантаженні та споживання в режимах зі зниженою потужністю. Фактичне споживання енергії на цикл залежатиме від характеру використання приладу (ПОЛОЖЕННЯ (ЄС) № 392/2012). 4) Згідно з EN 61121.</p>			
Інформація, наведена в таблиці вище, відповідає положенню Європейської комісії 392/2012, що впроваджує директиву 2009/125/ЄС.			
13.1 Показники споживання			
Програма	Швидкість/залишкова вологість	Час сушіння ¹⁾	Споживання електроенергії ²⁾
Бавовна Есо 8 кг			
До шафи	1400 об/хв / 50%	145 хв	1,59 кВт•год
	1000 об/хв / 60%	178 хв	1,93 кВт•год
Бавовна 8 кг			
Під праску	1400 об/хв / 50%	110 хв	1,18 кВт•год
	1000 об/хв / 60%	140 хв	1,45 кВт•год
Бавовна Есо 4 кг			
До шафи	1400 об/хв / 50%	89 хв	0,90 кВт•год
	1000 об/хв / 60%	104 хв	1,08 кВт•год
Синтетика 3,5 кг			
До шафи	1200 об/хв / 40%	62 хв	0,59 кВт•год
	800 об/хв / 50%	81 хв	0,79 кВт•год

1) Для часткового завантаження час циклу скорочується і прилад використовує менше енергії.

2) Неналежна температура навколишнього середовища та/або погано віджата білізна можуть подовжити час циклу та збільшити споживання енергії.

14. ЕКСПРЕС-ДОВІДНИКИ

14.1 Щоденне використання

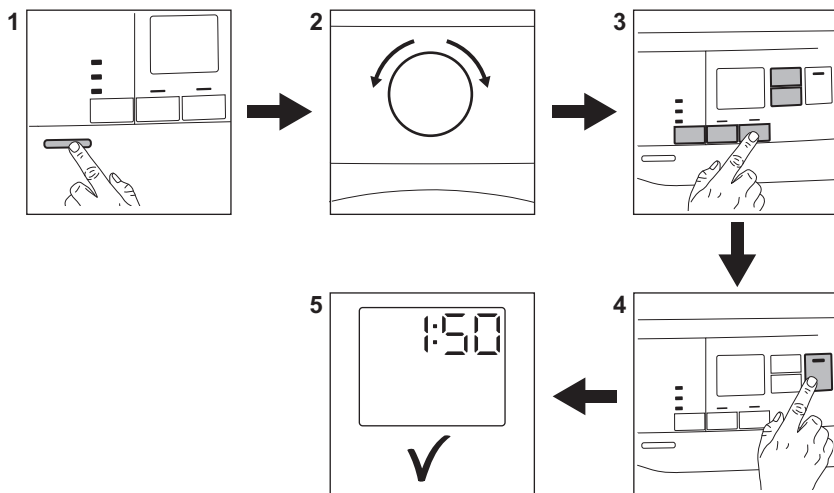

1. Натисніть кнопку «Увімк./Вимк.», щоб увімкнути прилад.
2. За допомогою перемикача програм встановіть програму.
3. Разом з програмою можна встановити 1 чи більше спеціальних опцій. Щоб увімкнути
4. або вимкнути опцію, торкніться відповідної кнопки.
4. Для запуску програми торкніться кнопки **Пуск/Пауза**.
5. Прилад починає роботу.



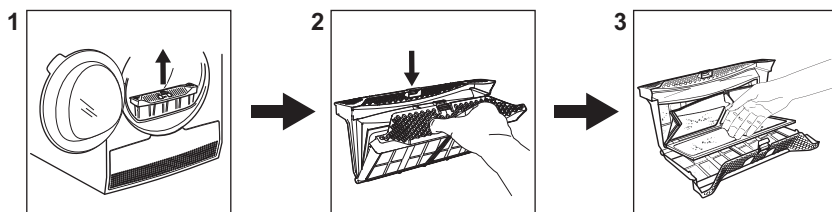







14.2 Очищення фільтра



Після закінчення кожного циклу на дисплеї з'являється символ фільтра

, який повідомляє, що слід очистити фільтр.

14.3 Таблиця програм

Програма	Завантаження ¹⁾	Властивості / Тип тканини ²⁾
 3) Бавовна Eco	8 кг	Цикл для сушіння бавовни з рівнем сухості «бавовна до шафи», з максимальним рівнем економії енергії. / 
Бавовна	8 кг	Цикл, призначений для сушіння бавовняних речей різного розміру/різного типу разом. / 
Синтетика	3,5 кг	Синтетика та змішані тканини. / 
Тонкі тканини	4 кг	Делікатні тканини, наприклад, віскоза, штучний шовк, акрил та їхні суміші. / 
Постільна білизна	3 кг	Постільна білизна, наприклад односпальні і двоспальні простирадла, наволочки для подушок і постільні покривала. / 
Пухові ковдри	3 кг	Односпальні або двоспальні ковдри та подушки (з пір'я, пуху або синтетичних наповнювачів). / 
Освіжити	1 кг	Освіження тканин, що зберігалися.
Шовк	1 кг	Шовк, придатний для сушіння у машині. / 
Вовна	1 кг	Вовняні тканини. Лагідне сушіння виробів із вовни, придатних для ручного прання. Слід вийняти речі відразу після закінчення програми.
Спорт	2 кг	Спортивний одяг, вироби з тонких тканин, мікролокна, поліестеру. / 
Денім	4 кг	Для сушіння спортивно-повсякденного одягу, наприклад, джинсів, спортивних светрів тощо, з різною товщиною матеріалу (наприклад, на комірцях, манжетах і швах). / 

Програма	Завантаження 1)	Властивості / Тип тканини ²⁾
Змішані	3 кг	Вироби з бавовняних та синтетичних тканин. Низькотемпературна програма. Програма делікатної обробки теплим повітрям. / ☺☺☺

1) Максимальна вага сухих речей.

2) Щоб дізнатися, що означає маркування тканини, див. розділ *КОРИСНІ ПОРАДИ: Підготовка білизни*.

3) Програма  Бавовна До шафи ECO — це «Стандартна програма для бавовни», згідно з Положенням Європейської комісії № 392/2012. Вона може використовуватися для сушіння вологої звичайної білизни з бавовни, і це найбільш економічна з точки зору енергоспоживання програма для сушіння вологої білизни з бавовни.

15. ІНФОРМАЦІЙНИЙ ЛИСТОК ВИРОБУ ВІДПОВІДНО ДО ПОЛОЖЕННЯ ЄС 1369/2017

Інформаційний листок виробу	
Торгова марка	Electrolux
Модель	EW8H458BU PNC916099113
Номінальне завантаження в кг	8
Вентильована або конденсаційна сушильна машина	Конденсатор
Клас енергоефективності	A++
Споживання енергії в кВт•год на рік, виходячи зі 160 циклів сушіння стандартної програми для бавовни при повному й частковому завантаженні, і споживання в режимах зі зниженою потужністю. Фактичне споживання енергії на цикл залежатиме від характеру використання приладу.	234,7
Автоматична або неавтоматична сушильна машина	Автоматично
Споживання енергії стандартної програми для бавовни при повному завантаженні в кВт•год	1,93
Споживання енергії стандартної програми для бавовни при частковому завантаженні в кВт•год	1,08
Споживання енергії в режимі «вимкнено» у Вт	0,50
Споживання енергії в режимі «залишити увімкненим» у Вт	0,50
Тривалість режиму «залишити увімкненим» у хвилинах	10

«Стандартна програма для бавовни», що використовується з повним та частковим завантаженням — це стандартна програма сушіння, якої стосується інформація на етикетці та довідковому аркуші технічних даних, ця програма придатна для сушіння бавовняних речей зі звичайним ступенем вологості та є найефективнішою програмою з точки зору енергоспоживання для бавовни.	
Зважений час виконання «стандартної програми для бавовни при повному і частковому завантаженні» у хвилинах	136
Час виконання «стандартної програми для бавовни при повному завантаженні» у хвилинах	178
Час виконання «стандартної програми для бавовни при частковому завантаженні» у хвилинах	104
Клас ефективності конденсації по шкалі від G (найнижча ефективність) до A (найвища ефективність)	B
Середня ефективність конденсації стандартної програми для бавовни при повному завантаженні у відсотках	81
Середня ефективність конденсації стандартної програми для бавовни при частковому завантаженні у відсотках	81
Зважена ефективність конденсації для «стандартної програми для бавовни при повному і частковому завантаженні»	81
Рівень звукової потужності в дБ	66
Вбудований прилад Т/Н	Ні

Інформація, наведена в таблиці вище, відповідає положенню Європейської комісії 392/2012, що впроваджує директиву 2009/125/ЄС.

16. ОХОРОНА ДОВКІЛЛЯ

Здавайте на повторну переробку матеріали, позначені відповідним символом . Викидайте упаковку у відповідні контейнери для вторинної сировини. Допоможіть захистити навколишнє середовище та здоров'я інших людей і забезпечити вторинну переробку електричних і електронних

приладів. Не викидайте прилади, позначені відповідним символом , разом з іншим домашнім сміттям. Поверніть продукт до заводу із вторинної переробки у вашій місцевості або зверніться до місцевих муніципальних органів влади.

www.electrolux.com/shop



136982870-A-162021

