



ПОСІБНИК КОРИСТУВАЧА

СУШАРКА ДЛЯ БІЛИЗНИ



Будь ласка, уважно прочитайте цей посібник перед початком встановлення. Це допоможе спростити процес встановлення, а також зробити це правильно та безпечно. Після встановлення зберігайте цей посібник поблизу пристрою, щоб звернутися до нього за потреби.

УКРАЇНСЬКА

DC90V9V9W



MFL71424362
Rev.01_040721



www.lg.com

Copyright © 2021 LG Electronics Inc. All Rights Reserved.

ЗМІСТ

Деякі зображення або зміст цього посібника можуть відрізнятися від моделі, яку ви придбали.

Зміст цього посібника може бути змінений виробником.

ІНСТРУКЦІЇ ЩОДО ТЕХНІКИ БЕЗПЕКИ

ПРОЧИТАЙТЕ ВСІ ІНСТРУКЦІЇ ПЕРЕД ВИКОРИСТАННЯМ	3
ПОПЕРЕДЖЕННЯ	3

УСТАНОВЛЕННЯ

Деталі та технічні характеристики	9
Вимоги до місця встановлення	10
Вирівнювання машини.....	11
Інструкції зі складання	13

ЕКСПЛУАТАЦІЯ

Загальний опис процесу експлуатації.....	16
Підготовка одягу.....	17
Панель управління	19
Таблиця програм.....	22
Програми на вибір і додаткові функції.....	27

ІНТЕЛЕКТУАЛЬНІ ФУНКЦІЇ

Додаток LG ThinQ	30
Smart Diagnosis	33

ТЕХНІЧНЕ ОБСЛУГОВУВАННЯ

Очищення після кожного циклу сушіння	34
Періодичне очищення машини	36
Догляд в умовах низьких температур	39

ВИПРАВЛЕННЯ НЕСПРАВНОСТЕЙ

Перед зверненням до сервісного центру	41
---	----

ДОДАТОК

ТЕХНІЧНИЙ ЛИСТОК	49
------------------------	----

ІНСТРУКЦІЇ ЩОДО ТЕХНІКИ БЕЗПЕКИ

ПРОЧИТАЙТЕ ВСІ ІНСТРУКЦІЇ ПЕРЕД ВИКОРИСТАННЯМ

Наведені нижче рекомендації з безпеки розроблені для запобігання непередбаченим ризикам або пошкодженням унаслідок необережного чи неправильного використання пристрою. Ці вказівки розділено на категорії із заголовками «ПОПЕРЕДЖЕННЯ» та «УВАГА», як описано нижче.

УКРАЇНСЬКА

Повідомлення щодо безпеки



Цей символ вказує на ситуації та дії, які можуть створити ризики. Уважно читайте розділи, позначені цим символом, і дотримуйтесь інструкцій, щоб уникнути ризиків.



ПОПЕРЕДЖЕННЯ

Указує на те, що недотримання інструкцій може спричинити тяжкі травми або смерть.



УВАГА

Указує на те, що недотримання інструкцій може спричинити незначні травми або пошкодження пристрою.

ПОПЕРЕДЖЕННЯ

ПОПЕРЕДЖЕННЯ

Щоб знизити ризик вибуху, пожежі, смерті, ураження електричним струмом і травмування, дотримуйтесь основних запобіжних заходів, зокрема наведених нижче

Технічна безпека

- Цей прилад можуть використовувати діти віком від 8 років та особи з обмеженими фізичними можливостями, сенсорними чи розумовими здібностями або браком досвіду та знань, якщо вони перебувають під наглядом або навчені користуватися приладом у безпечний спосіб і розуміють, які ризики з цим пов'язані. Діти

не повинні гратися приладом. Очищення й технічне обслуговування не можна виконувати дітям без нагляду дорослих.

- Діти до 3 років не повинні перебувати поряд із машиною, якщо з ними не здійснюється постійний нагляд.
- Не сушіть брудні речі у пристрої.
- Пом'якшувачі тканини або аналогічні засоби використовуйте відповідно до інструкції з використання пом'якшувача тканини.
- Перевірте кишені та витягніть із них усі речі, такі як запальнички чи сірники.
- Ніколи не вимикайте пристрій до завершення циклу сушіння, окрім випадків, коли всі речі будуть швидко витягнуті й розгорнуті, щоб охолодитися.
- Не використовуйте пристрій у разі використання промислових хімічних речовин для чищення.
- Перш ніж сушити у пристрої речі, забруднені такими речовинами, як кулінарне масло, рослинна олія, ацетон, спирт, нафта, керосин, засоби для виведення плям, скипидар, віск і засоби для виведення воску, їх необхідно випрати в гарячій воді з додатковою кількістю миючого засобу.
- Не пийте конденсат. Недотримання цієї вимоги може призвести до хвороб харчового походження.
- Якщо шнур живлення пошкоджено, виробник, його представники або подібні кваліфіковані особи повинні його замінити, щоб уникнути пов'язаних із цим ризиків.
- Фільтр для видалення ворсу потрібно чистити часто.
- Не допускайте скупчення ворсу навколо приладу.
- Не розпилюйте засіб для хімчистки безпосередньо на прилад і не використовуйте прилад для сушіння білизни, залишеної із засобом для хімчистки.
- Не сушіть одяг, забруднений масляними речовинами. Масляні речовини (зокрема харчові масла), які потрапили на одяг, не можуть бути повністю видалені навіть після прання у воді.

- Заборонено подавати живлення на прилад через зовнішній комутаційний пристрій, наприклад, таймер, або під'єднувати його до мережі, яка регулярно вмикається та вимикається електростанцією.
- Виймайте одяг із пристрою відразу ж після завершення сушіння або вимкнення живлення під час процесу сушіння. Якщо залишити одяг, висушений у пристрої, без нагляду, це може стати причиною пожежі. Одяг, не вийнятий із пристрою після сушіння, може стати причиною пожежі. Вийміть одяг відразу після сушіння, а потім повісьте або покладіть його на місце, щоб він охолонув.
- Цей прилад призначено виключно для побутової експлуатації.

Максимальне завантаження

- Максимальне завантаження одягу для сушіння в деяких циклах становить **9 кг (у сухому стані)**.
- Рекомендоване максимальне завантаження для кожної програми сушіння може відрізнятись. Щоб отримати гарні результати сушіння, див детальну інформацію в пункті **Таблиця програм** розділу **ЕКСПЛУАТАЦІЯ**.

Установлення

- Переконайтеся, що прилад установлено, заземлено та налаштовано кваліфікованим обслуговуючим персоналом відповідно до інструкцій з монтажу.
- Ніколи не вмикайте прилад, якщо він пошкоджений, несправний, частково розібраний чи будь-яка з його частин відсутня або зламана, зокрема в разі пошкодження шнура живлення або штепсельної вилки.
- Транспортувати прилад повинні щонайменше двоє людей, надійно тримаючи його.
- Не встановлюйте пристрій у вологому чи брудному приміщенні. Не встановлюйте й не зберігайте пристрій просто неба або у приміщенні, де він може піддаватися впливу прямих променів сонця, вітру, дощу або температури, нижчої від нуля.

- Закрутіть зливний шланг, щоб уникнути його від'єднання.
- У разі пошкодження шнура живлення або несправності електричної розетки не можна вмикати шнур живлення. Необхідно звернутися до авторизованого сервісного центру.
- Заборонено використовувати подовжувачі або адаптери з кількома розетками.
- Не сушіть у пристрої такі речі, як поролон (латексна піна), шапочки для душу, водонепроникну тканину, речі з гумовою підкладкою, а також речі та подушки, наповнені поролоном.
- Пристрій не можна встановлювати за дверима, які замикаються, розсувними дверима або дверима з петлями на протилежній стороні від пристрою, що перешкоджає повному відкриттю дверцят пристрою.
- Прилад необхідно заземлювати. У випадку неправильної роботи або несправності заземлення зменште ризик ураження електричним струмом, забезпечивши шлях найменшого опору для електричного струму.
- Шнур живлення цього пристрою має жилу заземлення й вилку з контактом заземлення. Штепсельну вилку необхідно вставляти в електричну розетку, правильно встановлену та заземлену відповідно до всіх місцевих норм і правил.
- Неналежне під'єднання заземлюючої жили може призвести до ураження електричним струмом. У разі появи сумнівів щодо правильності заземлення пристрою проконсультуйтеся із кваліфікованим електриком або фахівцем сервісної служби.
- Не змінюйте штепсельну вилку пристрою. Якщо штепсельна вилка не підходить до електричної розетки, установіть необхідну розетку, звернувшись до кваліфікованого електрика.

Експлуатація

- Заборонено знімати панелі або розбирати пристрій. Не використовуйте гострі предмети для вмикання пристрою через панель управління.
- Не ремонтуйте й не замініюйте деталі пристрою. Будь-який ремонт і обслуговування має виконуватися фахівцем сервісної

служби, якщо інше не зазначено в посібнику користувача. Використовуйте лише дозволені виробником заводські запчастини.

- Стежте, щоб під пристроєм і навколо нього не було легкозаймистих матеріалів, наприклад, пуху, паперу, ганчірок, хімічних речовин тощо.
- Не кладіть у пристрій тварин, наприклад, домашніх улюбленців.
- Не залишайте дверцята пристрою відчиненими. Інакше діти можуть намагатися повиснути на них або залізти всередину, що призведе до травмування або пошкодження машини.
- Не намагайтеся відкрити пристрій під час роботи. Зачекайте, поки барабан повністю зупиниться.
- Заборонено класти, мити й сушити у пристрої предмети, які були очищені, промиті, просякнуті або забруднені горючими чи вибуховими речовинами (наприклад, воском, маслом, фарбою, бензином, знежирювачами, розчинами для очищення, гасом, рослинною олією, кулінарним маслом тощо). Неправильне використання може призвести до вибуху або пожежі.
- Якщо стався витік води, від'єднайте прилад від розетки та зверніться до сервісного центру LG Electronics.
- Не допускайте натискання на відчинені дверцята пристрою.
- Не торкайтеся дверцят під час роботи програм із високою температурою води.
- Не використовуйте поряд із пристроєм легкозаймисті гази та речовини (бензол, бензин, розчинники, нафтопродукти, спирт тощо).
- Якщо зливний шланг або шланг подачі води взимку замерз, використовуйте пристрій лише після його розмерзання.
- Зберігайте пральні засоби, а також засоби для пом'якшення тканин і відбілювання в недоступному для дітей місці.
- Не торкайтеся вилки шнура живлення або елементів управління приладом мокрими руками.
- Не згинайте шнур живлення занадто сильно та не ставте на нього важкі предмети.

Технічне обслуговування

- Обережно вставте штепсельну вилку в розетку, після того як вологу та бруд буде повністю усунено.
- Слід від'єднати пристрій від мережі живлення, перш ніж розпочинати її чищення. Установлення елементів керування в положення OFF (вимкнено) або переведення в режим очікування не від'єднує пристрій від джерела живлення.
- Під час від'єднання від мережі ніколи не тягніть за шнур живлення. Завжди міцно тримайте вилку та витягуйте її з розетки прямо.
- Не розпилюйте воду всередині або ззовні виробу, щоб його очистити.

Утилізація

- Перед утилізацією старого пристрою вимкніть його з розетки. Відріжте шнур живлення безпосередньо біля пральної машини, щоб запобігти неправильному використанню.
- Викидайте пакувальні матеріали (наприклад, вініл або пінопласт) так, щоб вони не потрапили до дітей. Пакувальні матеріали можуть спричинити задуху.
- Зніміть дверцята перед виведенням сушарки з експлуатації або утилізацією, щоб уникнути небезпеки замикання всередині пристрою дітей або невеликих тварин.

УСТАНОВЛЕННЯ

Деталі та технічні характеристики

ПРИМІТКА

- Зовнішній вигляд і характеристики може бути змінено без попередження для покращення якості виробу.

Вигляд спереду

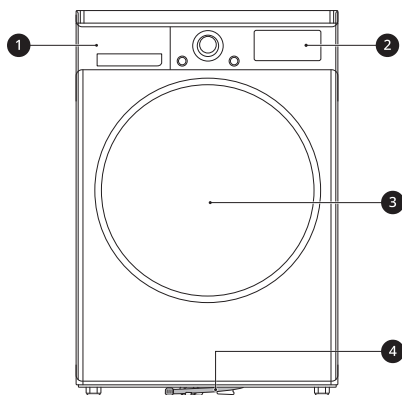

- ❶ Контейнер для води
- ❷ Панель управління
- ❸ Дверцята
- ❹ Дренажна трубка

Доступні аксесуари

Зверніться до Центру обслуговування абонентів компанії LG Electronics або відвідайте веб-сайт LG за посиланням <http://www.lg.com> for purchase.

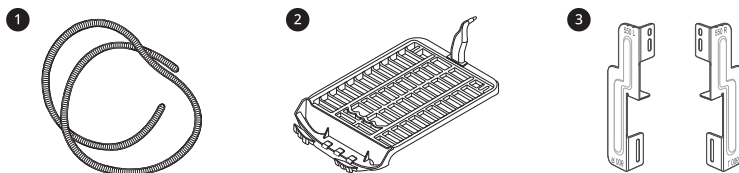

- ❶ Шланг для зливання конденсату та тримач для шлангу
- ❷ Сушіння на решітці
- ❸ Набір для складання

ПРИМІТКА

- Аксесуари, що входять у комплект, можуть відрізнятися залежно від придбаної моделі.

Технічні характеристики

Зірочки позначають варіант моделі й можуть набувати значення (0–9) або (A–Z).

Модель	DC90V9V9W
Живлення	220–240 В~, 50 Гц
Габарити (ширина X глибина X висота)	600 мм X 690 мм X 850 мм
Вага	56 кг
Допустима температура	5–35 °C
Енергоспоживання	1000 Вт

Вимоги до місця встановлення

Перед установкою пристрою ознайомтесь із зазначеною нижче інформацією, щоб упевнитися, що його встановлено у правильному місці.

Місце встановлення

⚠ ПОПЕРЕДЖЕННЯ

- Не встановлюйте пристрій біля джерела тепла. Задня панель приладу має добре провітрюватися. Недотримання цих інструкцій може призвести до неполадок.
- Пристрій не призначений для використання в морі або для використання в мобільних установках, таких як фургони, літаки тощо.
- Не встановлюйте його як вбудований прилад.

ПРИМІТКА

- Для забезпечення кращої продуктивності сушіння слід розташувати задню панель приладу на достатній відстані від стіни.
- Переконайтеся, що місце встановлення пристрою відповідає мінімальним вимогам щодо зазорів.
- Установлюйте пристрій на рівній твердій підлозі. Припустимий кут нахилу поверхні під пристроєм становить 1°.

- Ніколи не намагайтеся вирівняти нерівності підлоги, підкладаючи під пристрій шматки деревини, картон або подібні матеріали.
- Установлюйте пристрій таким чином, щоб забезпечити вільний доступ спеціаліста до пристрою у випадку ремонту.
- Не встановлюйте пристрій поруч із такими високотемпературними пристроями, як холодильник, піч або плита тощо. Це може зменшити продуктивність сушіння та збільшити тривалість програми сушіння, а також негативно вплинути на роботу компресора.
- Не встановлюйте пристрій там, де існує небезпека замерзання або запилення. Пристрій може не працювати належним чином або може бути пошкоджений через замерзання конденсованої води в насосі та зливному шлангу.
- Після встановлення пристрою відрегулюйте всі чотири ніжки за допомогою ключа, щоб забезпечити стійкість пристрою, і щоб між верхньою частиною пристрою та нижньою частиною робочої поверхні залишився вільний простір приблизно 20 мм.

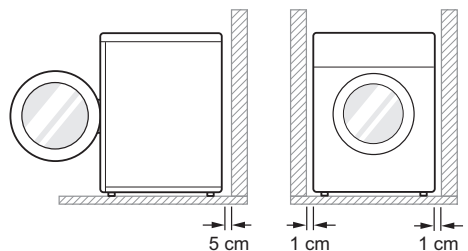

Вентиляція

- Ніша або під стільницею
 - Забезпечте повітряний потік 3,17 м³/хв крізь пристрій.
- Шафа
 - Двері шафи повинні мати 2 (решітчасті) отвори, кожен з яких повинен мати мінімальну площу 387 см², а також бути розташованим на відстані 8 см від нижньої та верхньої частин дверей.

ПРИМІТКА

- Переконайтеся, що циркуляції повітря навколо пристрою не заважають килими, доріжки тощо.

Температура навколишнього середовища

- Не встановлюйте машину в приміщеннях, де температура може опускатися нижче нуля. Замерзлі шланги можуть тріснути під тиском льоду. Надійність електронного блока керування може бути порушена при температурах нижче 0 °С.

ПРИМІТКА

- Якщо доставка машини здійснювалася в зимовий час при температурі нижче нуля, перед використанням витримайте її при кімнатній температурі декілька годин.
- Пристрій найкраще працює при кімнатній температурі 23° С.

Підключення до електромережі

- Не використовуйте подовжувач або трійник.
- Не вмикайте в одну розетку декілька приладів одночасно, оскільки це може призвести до перевантаження.

- Під'єднайте пристрій до заземленої розетки відповідно до чинних норм і вимог.
- Установіть пристрій поблизу розетки так, щоб штепсельна вилка була легкодоступна.
- Розетка має бути на відстані до 1,5 м збоку від місця розташування пристрою.

ПРИМІТКА

- Завжди вимикайте прилад після використання.

Вирівнювання машини

Перевірка рівня

Вирівнювання приладу дає змогу запобігти непотрібним шумам і вібрації. Перед установленням переконайтеся, що прилад повністю вирівняно.

- Якщо прилад розгойдується після натискання на діагональні кути його кришки, знову відрегулюйте ніжки.

ПРИМІТКА

- Дерев'яна підлога або підлога без проміжних опор можуть посилювати вібрацію та порушення балансу. Щоб зупинити або зменшити надмірний шум і вібрацію, необхідно взяти до уваги армування та кріплення дерев'яної підлоги.
- Не встановлюйте пристрій на будь-якому підвищенні, підставці або п'єдесталі, оскільки він може втратити стійкість і впасти, що призведе до серйозного травмування й матеріальних збитків.

Регулювання та вирівнювання приладу

Якщо прилад не ідеально вирівняний, повертайте регульовані ніжки, доки прилад не перестане коливатися.

- Повертайте регульовані ніжки за годинниковою стрілкою, щоб підняти прилад,

12 УСТАНОВЛЕННЯ

або проти годинникової стрілки для опускання приладу вперед-назад, з одного боку в інший і з кута в кут.

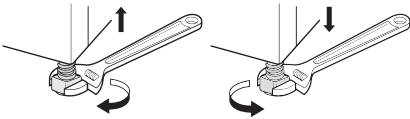

Реверсування дверцят

Ви можете перевернути дверцята для вашої зручності.

⚠ ПОПЕРЕДЖЕННЯ

- Не перевертайте дверцята, якщо пристрій установлено на пральну машину.
- Перед тим, як вийняти шарнірні гвинти, знайдіть помічника, який підтримуватиме вагу дверей. Двері можуть впасти на підлогу через свою вагу.
- З міркувань безпеки повертати двері повинні двоє або більше людей.

ПРИМІТКА

- Гвинти відрізняються зовнішньо, вони мають бути вставлені по-різному, залежно від положення. Перед затягуванням переконайтеся, що гвинт вибраний правильно.

- 1 Відчиніть дверцята та викрутіть 2 гвинти з петлі дверей ①. Вийнявши гвинти, обережно зніміть двері з шафи ② і покладіть лицьовою стороною на підлогу.

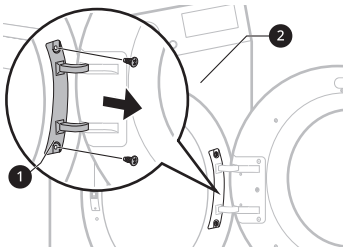

⚠ ПОПЕРЕДЖЕННЯ

- Спочатку викрутіть нижній гвинт. Двері можуть впасти на підлогу через свою вагу та можуть пошкодитись.

- 2 Викрутіть 8 гвинтів із шарнірного вузла ③ із дверей.

- Всього 6 гвинтів на передній частині та 2 гвинти на боковій частині.

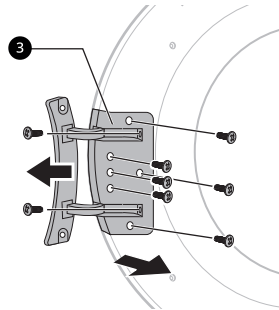

- 3 Викрутіть 3 гвинти із засувки дверцят ④, яка закріплена між дверцятами й шарніром, а потім витягніть гвинт, закріплений на деревному гачку.

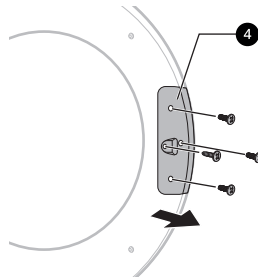

- 4 Поміняйте місцями шарнірний вузол ③ і засувку дверцят ④, а потім затягніть гвинти у зворотному порядку.

- Затягніть гвинт у відповідному положенні, виконуючи кроки від 2 до 4.

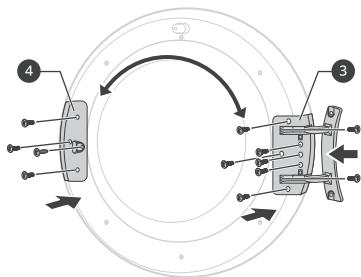

- 7 Зафіксуйте дверцята гвинтами, витягнутими на кроці 1, а потім перевірте, чи двері зачинено належним чином.

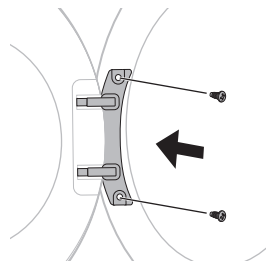

- 5 Зніміть фіксатор дверцят (5) з рами пристрою, витягнувши 2 гвинти, а потім встановивши їх на протилежній стороні.

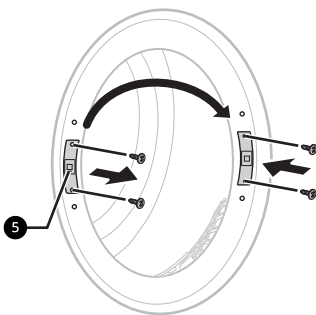

- 6 Зніміть 2 декоративні гвинти з рами пристрою, а потім установіть їх на протилежній стороні.

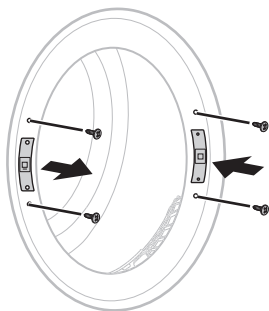

Інструкції зі складання

Прилад можна розташувати на пральній машині LG з переднім завантаженням і надійно закріпити за допомогою комплекту для складання. Монтаж повинен здійснювати кваліфікований обслуговуючий персонал для забезпечення правильного встановлення.

Кваліфікований персонал забезпечить наявність правильного комплекту для складання для вашої моделі пральної машини LG з переднім завантаженням і надійне кріплення. З цих причин необхідно, щоб налагодження виконували фахівці.

ПРИМІТКА

- Деякі моделі продаються не з усіма доступними аксесуарами в комплекті. Можливо, вам буде необхідно придбати комплект для складання LG, якщо він не постачається з вашою моделлю. Щоб придбати аксесуар, зверніться до Центру обслуговування клієнтів компанії LG Electronics або відвідайте веб-сайт <http://www.lg.com>.

Набір для складання

Для встановлення пристрою нагорі іншого потрібен комплект для складання від LG.

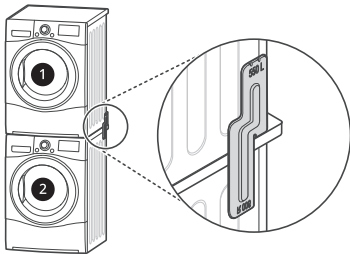

1 Сушарка

2 Пральна машина LG з переднім завантаженням

Цей пристрій можна встановлювати тільки на пральній машині з переднім завантаженням LG. Не намагайтеся встановлювати сушарку на інші пральні машини, оскільки це може призвести до пошкодження, травмування або матеріальних збитків.

Форма й напрямок збірки	Розмір верхньої пластини пральної машини	
	550 мм	600 мм

Порядок установлення

⚠ ПОПЕРЕДЖЕННЯ

- З міркувань безпеки процедура встановлення має виконуватись як мінімум двома кваліфікованими представниками обслуговуючого персоналу.
- Через вагу пристрою та висоту встановлення ця процедура є занадто ризикованою для однієї людини.
- Неправильне встановлення може призвести до серйозних аварій.

- Не використовуйте прилад, якщо його встановлено неправильно.

1 Розмістіть пристрій на пральній машині LG із переднім завантаженням.

2 Викрутіть 2 гвинти з нижньої частини задньої кришки з кожного боку.

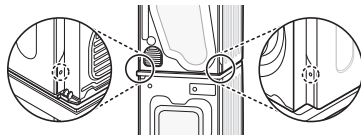

3 Розташуйте отвори в комплекті для складання LG й отвори задньої кришки на одній лінії.

- Якщо розмір верхньої пластини становить 600 мм

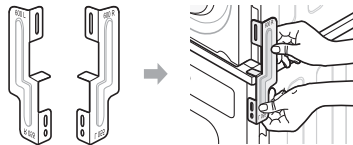

- Якщо розмір верхньої пластини становить 550 мм

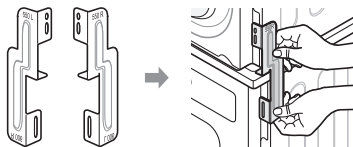

4 Прикрутіть 2 гвинти, які раніше було викручено із сушарки, до комплекту для складання.

5 Використовуйте 4 гвинти в коробці аксесуарів (16 мм) для монтажу задньої кришки пральної машини та комплекту для складання.

6 Процедура для протилежної сторони буде такою ж.

Установлення додаткового зливного шланга

Зазвичай конденсат подається в контейнер для води, з якого зібрану воду виливають вручну. Воду також можна зливати безпосередньо в каналізацію, особливо якщо пристрій установлено на пральній машині зверху. За допомогою з'єднувального коліна або трійника для зливного шланга просто змініть стік води та перейдіть до водовідведення, як показано нижче:

- 1 Відокремте кришку для попередження зворотного потоку ❶ і шланг контейнера для води ❷ від з'єднувального коліна або трійника.

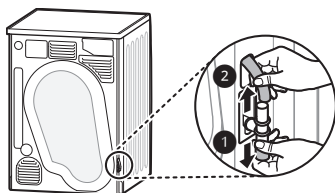

- 2 Прикріпіть кришку для попередження зворотного потоку ❶ до головки з'єднувального коліна або трійника, а потім під'єднайте додатковий зливний шланг ❸ до протилежної сторони з'єднувального коліна чи трійника.

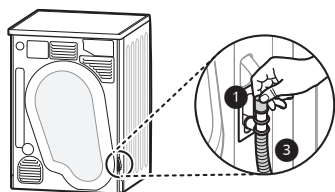

⚠ УВАГА

- Якщо додатковий зливний шланг установлено таким чином, що він залишається зігнутим або затиснутим, злив може не працювати належним чином.

ЕКСПЛУАТАЦІЯ

Загальний опис процесу експлуатації

Використання пристрою

Перед першим циклом установіть пристрій на сушіння впродовж 5 хвилин, щоб прогріти барабан. Відкрийте дверцята між завантаженнями під час першого використання приладу, щоб забезпечити розсіювання запахів зсередини приладу.

За дітьми необхідно наглядати, щоб вони не залізли в барабан.

- 1 Переконайтеся, що фільтр для видалення ворсу й контейнер для води чисті.

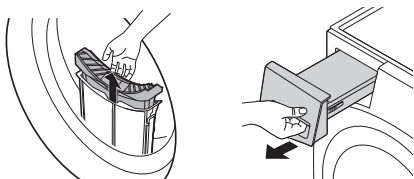

- Відчиніть дверцята й переконайтеся, що фільтр для видалення ворсу чистий. Якщо фільтр забитий ворсом, білизна буде сушитись довше, ніж зазвичай.
- Витягніть контейнер для води та злийте з нього конденсат. Якщо контейнер для води заповниться, пристрій може зупинитися посеред циклу.

ПРИМІТКА

- У деяких випадках у світлодіодному вікні може відобразитися піктограма , яка означає, що контейнер для води заповнений. У такому разі спорожніть контейнер для води.

- 2 Покладіть одяг у барабан і зачиніть дверцята.

- Просуньте одяг у барабан якнайглибше, щоб він знаходився подалі від ущільнення дверцят. Якщо одяг застрягне між дверцятами й ущільненням, він може пошкодитись під час сушіння.

- Одяг потрібно відсортувати за типом тканини та ступенем сухості.
- Усі стрічки та реміні одягу необхідно добре зав'язати й закріпити, перш ніж класти речі в барабан.

- 3 Натисніть кнопку **Живлення**, щоб увімкнути пристрій.

- Залежно від моделі, кнопка **Живлення** може засвітитися, щоб показати, що пристрій готовий до сушіння.



- 4 Виберіть програму сушіння, повертаючи ручку вибору програми.

- Якщо натиснути кнопку **Пуск/пауза** без вибору програми, прилад продовжить роботу із програмою **Бавовна**. Докладна інформація наведена в таблиці програм.

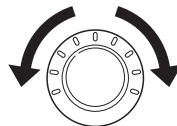

- 5 Натисніть кнопку **Пуск/пауза**, щоб запустити програму сушіння.



ПРИМІТКА

- Пристрій змиває ворсинки, які налипають на поверхню конденсатора, автоматично

використовуючи воду, яка конденсується з одягу під час роботи.

- Частота очищення конденсатора може різнитися в залежності від розміру і початкової кількості вологи на одязі.

- 6** Після завершення сушіння відчиніть дверцята й вивантажте одяг.

⚠ УВАГА

- Будьте обережні! Барабан всередині може бути гарячим.

- 7** Натисніть кнопку **Живлення**, щоб вимкнути пристрій.

- 8** Очистьте фільтр для видалення ворсу та спорожніть контейнер для води.

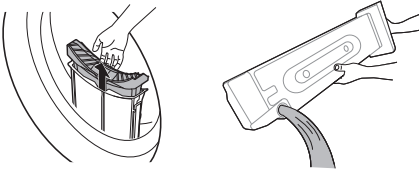

- 9** Щоб запобігти появі неприємного запаху, залиште дверцята сушильної машини на короткий час відчиненими повністю або частково (якщо це можливо), щоб провітрити барабан після використання.

⚠ ПОПЕРЕДЖЕННЯ

- З міркувань безпеки не дозволяйте дітям або тваринам залазити у пристрій. Це може призвести до пошкодження або травмування.

ПРИМІТКА

- Кінцева частина циклу сушіння виконується без нагрівання (цикл охолодження), щоб забезпечити встановлення температури, при якій одяг не пошкодиться.
- Висока температура повітря й невелике приміщення можуть стати причиною

збільшення часу сушіння, а також споживання енергії.

Підготовка одягу

ПРИМІТКА

- Для забезпечення найкращої продуктивності сушіння й найефективнішого використання енергії не перевантажуйте пристрій.

Перевірка одягу перед завантаженням

⚠ УВАГА

- Переконайтеся, що одяг не застряг між пристроєм і дверцятами, інакше одяг може бути пошкоджено під час сушіння.
- Для отримання оптимальних результатів сушіння дотримуйтеся вимог щодо максимального навантаження, вказаних у таблиці для відповідної програми сушіння. Перевантаження негативно впливає на результат сушіння та призводить до появи складок.
- Не завантажуйте у пристрій мокрий одяг. Це призведе до збільшення часу сушіння й підвищення енергоспоживання. Перед завантаженням переконайтеся, що одяг ретельно віджато.
- Завантаження змішаних тканин може призвести до збільшення часу сушіння та призупинення відображення часу до завершення програми під час активного сушіння. Відлік часу до завершення програми продовжиться, коли він відповідатиме фактичному залишку часу.
- Перевірте всі кишені та переконайтеся, що вони порожні. Сторонні предмети, як-от цвяхи, шпильки, сірники, ручки, монети й ключі, можуть призвести до пошкодження приладу та одягу.
- Вийміть послаблені ремені, застебніть усі блискавки, гачки та зав'язки, оскільки вони можуть зачепитися за інший одяг.

Сортування одягу

На одязі є власні етикетки з догляду за тканиною, тому рекомендовано виконувати сушіння відповідно до інформації на них.

Відсортуйте одяг за розміром або типом тканини, а потім підготуйте речі відповідно до символів на етикетках з догляду за тканиною.

Вовняні речі

- Сушіння вовняних речей за допомогою програми «**Вовна**». Насамперед обов'язково дотримуйтесь етикетки з інформацією щодо догляду. Вовна не може бути повністю висушена за допомогою циклу сушіння, тому не слід повторювати сушіння. Розтягніть вовну до вихідної форми та висушіть її в розгорнутому вигляді.

Вовняні та трикотажні матеріали

- Деякі вовняні та трикотажні матеріали можуть зменшуватися, залежно від якості.

Речі, які не потребують прасування, і синтетика

- Не перевантажуйте пристрій. Щойно пристрій зупиниться, витягніть речі, які не потребують прасування, щоб зменшити кількість складок.

Дитячий одяг та нічні сорочки

- Завжди перевіряйте етикетки з інформацією щодо догляду за тканиною.

Гумові та пластикові матеріали





- Не сушіть речі з гуми чи пластику, а також речі, до складу яких входить гума чи пластик, а саме:
 - фартухи, нагрудники та чохли для стільців;
 - штори та скатертини;
 - надувні матраци.

Скловолокно

- Не сушіть у пристрої вироби зі скловолокна. Частинки скла, які залишаються у пристрої, можуть згодом потрапити на ваш одяг під час наступних циклів сушіння.

Перегляд інформації на етикетках із догляду за тканиною

Символи на етикетці з догляду за тканиною містять інформацію про склад тканини, з якої пошито ваш одяг, і допустимі режими сушіння.

Символ	Опис
	Сушіння
	Барабанне сушіння
	Матеріал, який не зминається / Стійкість до складок
	Ніжне/Делікатне
	Не використовувати барабанне сушіння
	Не сушити
	Сильне нагрівання
	Помірне нагрівання
	Слабке нагрівання
	Не нагрівати/Повітря
	Сушіння на свіжому повітрі/ Розвісити для сушіння
	Сушіння без віджимання
	Сушіння в розгорнутому вигляді
	У тіні

Панель управління

Функції панелі управління

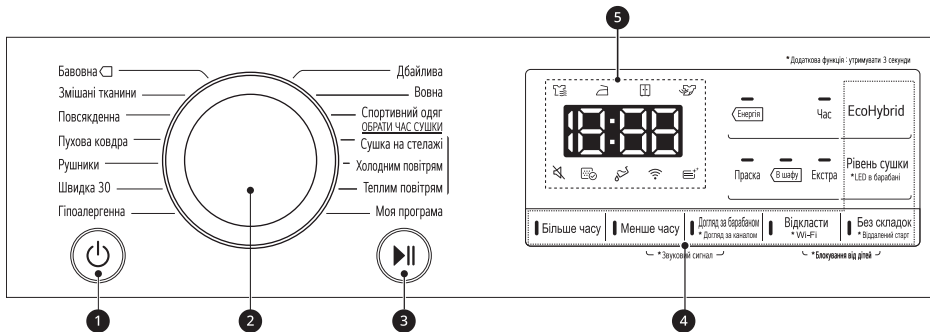



	Опис
1	<p>Кнопка увімкнення/вимкнення живлення</p> <ul style="list-style-type: none"> Натисніть кнопку Живлення, щоб увімкнути й вимкнути пристрій. Натисніть кнопку Живлення, щоб відмінити функцію Відкласти.
2	<p>Перемикач програм</p> <ul style="list-style-type: none"> Режими доступні відповідно до типу одягу. Лампа спалахує, щоб вказати на вибрану програму.
3	<p>Кнопка «Пуск/пауза»</p> <ul style="list-style-type: none"> Ця кнопка Пуск/пауза використовується для запуску або призупинення циклу сушіння. З міркувань безпеки під час паузи живлення вимикається автоматично через певний час.
4	<p>Додаткові опції та функції / Кнопки додаткових програм</p> <ul style="list-style-type: none"> За допомогою цих кнопок можна вибрати необхідні опції для вибраної програми. Не всі опції доступні для кожної програми. <p>Віддалений старт</p> <ul style="list-style-type: none"> Завдяки додатку LG ThinQ можна використовувати смартфон для віддаленого керування пристроєм. Для використання функції «Віддалений старт» див. ІНТЕЛЕКТУАЛЬНІ ФУНКЦІЇ. <p>Wi-Fi</p> <ul style="list-style-type: none"> Щоб установити з'єднання пристрою з додатком LG ThinQ, натисніть і утримуйте кнопку Відкласти протягом 3 секунд

Опис	
5	<p>Дисплей часу та стану</p> <ul style="list-style-type: none"> Дисплей відображає налаштування, приблизний час до завершення прання, опції та повідомлення про стан. Якщо пральну машину ввімкнено, на дисплеї відображаються налаштування за замовчуванням.

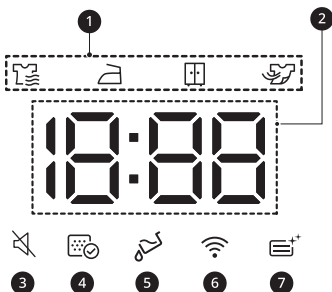
Дисплей часу та стану



Опис	
1	<p>Індикатор прогресу сушіння</p> <ul style="list-style-type: none"> Піктограма світиться, коли пристрій перебуває в процесі сушіння. Піктограма світиться, коли пристрій перебуває в процесі сушіння для прасування. Піктограма світиться, коли пристрій перебуває в процесі сушіння для шафи. Піктограма світиться, коли пристрій перебуває в процесі охолодження.
2	<p>Індикація часу до завершення програми</p> <ul style="list-style-type: none"> Якщо вибрано програму сушіння, відображається час сушіння для вибраної програми. Це значення часу зміниться, якщо для програми налаштувати додаткові опції. Повідомлення про помилки відобразатимуться, якщо пристрій діагностує проблеми.
3	<p>Піктограма світиться, якщо функцію звукового сигналу вимкнено.</p>
4	<p>Піктограма світиться, якщо необхідно прочистити або вставити фільтр для видалення ворсу.</p> <ul style="list-style-type: none"> Примітка щодо очищення! Якщо натиснути кнопку Живлення, з'явиться значок. Пропущене повідомлення! Якщо фільтр для видалення ворсу не вставлено, на дисплеї з'явиться значок, і пристрій не буде працювати.

	Опис
5	<p>Піктограма  світиться, якщо контейнер для води заповнено і його необхідно спорожнити.</p> <ul style="list-style-type: none">• Примітка щодо спорожнення! Якщо натиснути кнопку Живлення, з'явиться значок.• Сповіщення щодо переповнення водою! Під час роботи приладу на екрані з'явиться значок, і пролунає звуковий сигнал.
6	<p>Піктограма  світиться, коли пристрій підключено до домашньої мережі Wi-Fi.</p>
7	<p>Піктограма  світиться під час очищення конденсатора.</p>

Таблиця програм

Посібник щодо використання програми «Датчик сушіння»

Режим	Бавовна	Максимальна місткість	9 кг
Рівень сушіння <ul style="list-style-type: none"> Тип одягу Відомості 	Екстра <ul style="list-style-type: none"> Рушники, халати та постільна білизна Для щільних і стьобаних тканин 		
	В шафу <ul style="list-style-type: none"> Банні й кухонні рушники, нижня білизна та бавовняні шкарпетки Для тканин, які не потрібно прасувати 		
	Праска <ul style="list-style-type: none"> Постільна білизна, столова білизна, рушники, футболки, поло та робочий одяг Для тканин, які потрібно прасувати 		
Примітка для випробувальних інститутів	<ul style="list-style-type: none"> Установіть програму в режим Бавовна <input type="checkbox"/> + В шафу + Енергія (повне та часткове завантаження) для випробування відповідно до стандарту EN61121 та Директиви № 380 від 31 травня 2017 р. Бавовна <input type="checkbox"/> + В шафу + Енергія — це найефективніша програма з точки зору умов випробування, запропонованих стандартом EN61121 та Директивою № 380 від 31 травня 2017 р. Результати випробувань залежать від температури приміщення, типу та кількості навантаження, жорсткості води, коливань головної електромережі і обраних додаткових опцій. 		

Режим	Змішані тканини	Максимальна місткість	4 кг
Рівень сушіння <ul style="list-style-type: none"> Тип одягу Відомості 	Екстра <ul style="list-style-type: none"> Постільна білизна, столова білизна, спортивні костюми, куртки з капюшонами та ковдри Для щільних і стьобаних тканин, які не потрібно прасувати 		
	В шафу <ul style="list-style-type: none"> Сорочки та блузи Для тканин, які не потрібно прасувати 		
	Праска <ul style="list-style-type: none"> Штани, халати, спідниці та блузи Для тканин, які потрібно прасувати 		

Режим	Повсякденна	Максимальна місткість	3,5 кг
Рівень сушіння <ul style="list-style-type: none"> Тип одягу Відомості 	В шафу <ul style="list-style-type: none"> Сорочки, футболки, штани, спідня білизна та шкарпетки Для виробів із поліаміду, акрилу та поліестеру, які не потребують прасування 		
	Праска <ul style="list-style-type: none"> Сорочки, футболки, спідня білизна, куртки з капюшоном та шкарпетки Для виробів із поліаміду, акрилу, поліестеру, які потребують прасування 		

Режим	Пухова ковдра	Максимальна місткість	2,5 кг
Тип одягу	Постіль, постільна білизна		
Відомості	Для об'ємних предметів <ul style="list-style-type: none"> Великі простирадла або підковдри в разі скручування можуть висохнути нерівномірно через нерівномірний потік повітря. Для забезпечення належного сушіння, можливо, буде потрібно дістати ці вироби з барабана в середині циклу та ще раз завантажити. 		

Режим	Рушники	Максимальна місткість	4,5 кг
Тип одягу	Рушники, наволочки		
Відомості	Для бавовняних тканин, які не потрібно прасувати.		

Режим	Швидка 30	Максимальна місткість	1 кг
Тип одягу	Легкий, необ'ємний одяг у кількості до 3 одиниць		
Відомості	Для невеликої кількості виробів із поліаміду, акрилу та поліестеру		

Режим	Гіпоалергенна	Максимальна місткість	4,5 кг
Тип одягу	Бавовна, спідня білизна, простирадла та дитячий одяг		
Відомості	Допомагає знищити алергени, наприклад, домашніх кліщів		

Режим	Дбайлива	Максимальна місткість	1,5 кг
Тип одягу	Шовк, тонкі легкі тканини та спідня білизна		

Режим	Дбайлива	Максимальна місткість	1,5 кг
Відомості	Для тканин, чутливих до змін температури, наприклад, синтетичних тканин		

Режим	Вовна	Максимальна місткість	1 кг
Тип одягу	Вовна		
Відомості	Для вовняних тканин, які підходять для сушіння в барабані		

Режим	Спортивний одяг	Максимальна місткість	2 кг
Тип одягу	Комплект футбольної форми та форма для тренування		
Відомості	Для поліестерової тканини		

Посібник щодо використання режиму синхронізованого сушіння

Режим	Сушка на стелажі	Максимальна місткість	—
Тип одягу	Шовк, вовна, делікатна спідня білизна		
Відомості	Освіжає одяг без сушіння в барабані		

Режим	Холодним повітрям	Максимальна місткість	—
Тип одягу	Усі тканини, які потребують освіження		
Відомості	Барабан не нагрівається		

Режим	Теплим повітрям	Максимальна місткість	—
Тип одягу	Великі махрові рушники, халати, кухонні рушники й акрилові стьобані тканини		
Відомості	Невеличкі речі та вологий одяг, речі щоденного вжитку, придатні для термічного сушіння		

⚠ УВАГА

- Якщо завантаження не перевищує 1 кг, скористайтеся програмою **Теплим повітрям** у програмах «Сушіння за таймером». Вироби з вовни слід сушити за допомогою програми **Вовна**, а тканини, чутливі до змін температури, зокрема шовк, спідню та жіночу білизну, необхідно сушити за допомогою програми **Дбайлива**. Під час вибору потрібної програми дотримуйтесь рекомендацій щодо завантаження одягу, щоб уникнути його пошкодження.

ПРИМІТКА

- Якщо пристрій встановлено неправильно, це може призвести до погіршення якості роботи пристрою.
- Якщо під час прання одяг не віджимається з високою швидкістю обертання, енергоспоживання та час сушіння зростатимуть. Великі простирадла або підковдри в разі скручування можуть висохнути нерівномірно через нерівномірний потік повітря. Для забезпечення належного сушіння, можливо, буде потрібно дістати ці вироби з барабана в середині циклу та ще раз завантажити.

Вибір параметрів сушіння

Режим		EcoHybrid		
Режим	Рівень сушки	Вимкнено	Енергія	Час
Бавовна	Екстра		●	●
	В шафу		●	●
	Праска		●	●
Змішані тканини	Екстра		●	●
	В шафу		●	●
	Праска		●	●
Повсякденна	В шафу		●	●
	Праска		●	●
Пухова ковдра	—			●
Рушники	—			●
Швидка 30	—			●
Гіпоалергенна	—			●

Режим		EcoHybrid		
Режим	Рівень сушки	Вимкнено	Енергія	Час
Дбайлива	—		●	
Вовна	—		●	
Спортивний одяг	—		●	
Сушка на стелажі	—		●	
Холодним повітрям	—	●		
Теплим повітрям	—		●	●

Програми на вибір і додаткові функції

Затримка завершення

Це дає змогу відкласти час завершення циклу сушіння з 3 до 19 годин.

- 1 Увімкніть пристрій.
- 2 Виберіть програму.
- 3 Натисніть кнопку **Відкласти**.
- 4 Установіть час затримки, натиснувши кнопку **Більше часу**, **Менше часу**.
- 5 Натисніть кнопку **Пуск/пауза**.

Без складок

Це дає змогу зменшити появу складок, які утворюються, коли одяг не вивантажується відразу ж після завершення циклу сушіння.

Коли цю функцію ввімкнено, загоряється індикатор, який свідчить про активацію функції «Без складок», а пристрій запускається повторно через 10 секунд і зупиняється на 5 хвилин. Функція вимикається автоматично через 2 години після завершення циклу сушіння.

Для вимкнення цієї функції натисніть кнопку **Без складок** перед початком циклу сушіння.

ПРИМІТКА

- Коли функцію ввімкнено, на дисплеї відображається прямокутник із пунктирною лінією.
- Коли цю функцію ввімкнено, кнопка **Живлення** стає активною тільки після завершення циклу сушіння.
- Якщо виконується цикл сушіння, спочатку призупиніть його, щоб увімкнути цю функцію.

- Перш ніж вивантажувати одяг, обов'язково вимкніть прилад.

Рівень сушіння

Дає змогу вибрати ступінь сушіння для програми сушіння.

- 1 Увімкніть пристрій.
- 2 Виберіть програму.
- 3 Виберіть ступінь сушіння, повторно натиснувши кнопку **Рівень сушки**.

Увімк./вимк. сигналу

Дає змогу вмикати й вимикати звук. Натисніть одночасно і тримайте впродовж 3 секунд кнопки **Менше часу** і **Догляд за барабаном**.

- Коли функція вмикається, загоряється світлодіодний індикатор.

EcoHybrid

Це дає змогу заощаджувати енергію або час.

- **Енергія:** функція енергозбереження.
- **Час:** функція заощадження часу.

Підсвічування барабана

Коли ввімкнено цю функцію, можна бачити, що робиться всередині барабана під час роботи пристрою.

Щоб увімкнути або вимкнути цю функцію, натисніть і утримуйте кнопку **Рівень сушки** протягом 3 секунд.

ПРИМІТКА

- Освітлення вимикається автоматично через 4 хвилини.

ПРИМІТКА

- Залежно від зовнішнього оздоблення дверцят, може бути не видно, що робиться всередині барабана.

Більше часу / Менше часу

Дає змогу збільшувати або зменшувати час сушіння під час використання ручних програм сушіння, таких як **Сушка на стелажі**, **Холодним повітрям** і **Теплим повітрям**.

- Натисніть кнопку **Більше часу**, щоб збільшити час роботи вибраної програми на 5 хвилин.
- Натисніть кнопку **Менше часу**, щоб зменшити час роботи вибраної програми на 5 хвилин.

Блокування від дітей

Вона дає змогу контролювати блокування й розблокування панелі управління, а також забороняє дітям змінювати цикли чи роботу пристрою.

Блокування панелі управління

- 1 Натисніть і одночасно утримуйте кнопки **Без складок** і **Відкласти** протягом 3 секунд.
- 2 Коли пролунає звуковий сигнал, на дисплеї з'явиться напис **CL**.
 - Коли цю функцію буде активовано, усі кнопки, окрім **Живлення**, буде заблоковано.

ПРИМІТКА

- Функція «Блокування від дітей» буде активною навіть після вимкнення живлення або завершення всіх циклів. Щоб отримати доступ до будь-яких інших функцій, необхідно вимкнути блокування від дітей.

Розблокування панелі управління

- Натисніть і одночасно утримуйте кнопки **Без складок** і **Відкласти** протягом 3 секунд.
- Пролунає сигнал, і на дисплеї знову відобразиться час, що залишається до завершення виконання поточного режиму.

Сушіння на решітці

Ця програма призначена для сушіння одягу, зокрема светрів і делікатних тканин, які потрібно висушити в розгорнутому вигляді без обертання.

Щоб скористатися цією програмою, потрібна полиця для сушіння, розміщена всередині пристрою. Перед сушінням витягніть пакувальні матеріали з полиці для сушіння.

ПРИМІТКА

- Деякі моделі продаються не з усіма доступними аксесурами в комплекті. Можливо, вам буде необхідно придбати полицю для сушіння, якщо вона не постачається з вашою моделлю. Щоб придбати аксесуар, зверніться до Центру обслуговування клієнтів компанії LG Electronics або відвідайте веб-сайт <http://www.lg.com>.

- 1 Відчиніть дверцята.
- 2 Вставте гачок полиці для сушіння в центр барабана.

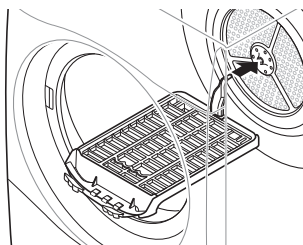

- 3 Розмістіть полицю для сушіння на конструкцію над фільтром для видалення

ворсу й натисніть на неї для завершення монтажу.

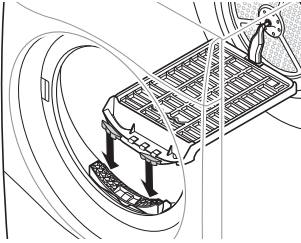

- 4** Покладіть вологі речі на верхню частину полиці. Забезпечте циркуляцію повітря навколо речей.
- Полиця для сушіння не рухатиметься, але барабан буде обертатися.

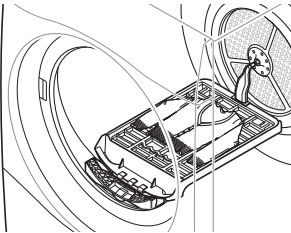

- 5** Зачиніть дверцята.
- 6** Увімкніть живлення та виберіть **Сушка на стелажі**.
- 7** Натисніть кнопку **Пуск/пауза**.

ПРИМІТКА

- Перевірте фільтр для видалення ворсу й очистьте його від усіх ворсинок, які зібралися під час сушіння речей на полиці.
- Клавіші **Більше часу / Менше часу** можна використовувати для точного регулювання часу сушіння.

ІНТЕЛЕКТУАЛЬНІ ФУНКЦІЇ

Додаток LG ThinQ

Завдяки додатку **LG ThinQ** ви можете спілкуватися з приладом за допомогою смартфона.

Функції додатка LG ThinQ

Ви можете встановлювати зв'язок із машиною за допомогою зручних функцій на смартфоні.

Smart Pairing

За допомогою цієї функції буде обрано оптимальний цикл і параметри сушіння на основі відомостей про останній завершений цикл прання.

ПРИМІТКА

- Щоб скористатися цією функцією, пральну й сушильну машини необхідно підключити до додатка **LG ThinQ**.
- Якщо в додатку **LG ThinQ** активувати цю функцію та ввімкнути сушильну машину після використання пральної машини, рекомендований цикл сушіння встановиться автоматично.

Smart Diagnosis

Ця функція забезпечує корисну інформацію для діагностики та вирішення проблем з пристроєм на основі моделі використання.

Оповіщення

Ви можете отримувати push-оповіщення про закінчення циклу або проблеми з приладом на свій смартфон. Оповіщення надходять, навіть якщо додаток **LG ThinQ** вимкнено.

Моніторинг енергоспоживання

Ця функція перевіряє енергоспоживання нещодавніх циклів і середнє значення за місяць.

Налаштування

Дають змогу задавати різні параметри в приладі та додатку.

ПРИМІТКА

- Якщо ви змінили бездротовий маршрутизатор, постачальника послуг Інтернету або пароль, видаліть зареєстрований прилад із додатка **LG ThinQ** та зареєструйте його повторно.
- Додаток може змінюватись для покращення приладу без попередження.
- Функції можуть залежати від моделі.

Перед використанням додатка LG ThinQ

- 1 Перевірити відстань між приладом та безпроводовим маршрутизатором (мережа Wi-Fi).
 - Якщо відстань між пристроєм і бездротовим маршрутизатором зavelика, сила сигналу послаблюється. Реєстрація може зайняти багато часу або можливий збій встановлення.
- 2 Вимкніть на своєму смартфоні **Мобільні дані** або **Стільникові дані**.

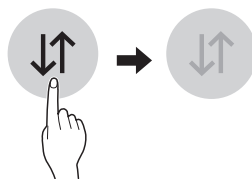

- 3** Підключіть свій смартфон до бездротового маршрутизатора.

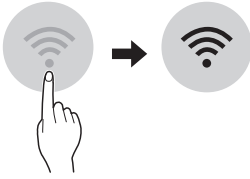

- Якщо протокол безпеки маршрутизатора налаштовано на **WEP**, можливий збій налаштування мережі. Змініть його на інший протокол безпеки (рекомендується **WPA2**) і знову зареєструйте вибір.

ПРИМІТКА

- Щоб перевірити підключення до мережі Wi-Fi, переконайтеся, що на панелі керування відображається піктограма .
- Прилад підтримує лише мережу Wi-Fi 2,4 ГГц. Щоб перевірити частоту вашої мережі, зверніться до постачальника послуг Інтернету або див. інструкцію бездротового маршрутизатора.
- Додаток **LG ThinQ** не впливає на будь-які проблеми зі зв'язком або збої, помилки чи несправності мережевого з'єднання.
- Якщо пристрій не підключається до мережі Wi-Fi, можливо, він розташований надто далеко від маршрутизатора. Для покращення сигналу Wi-Fi придбайте підсилювач сигналу.
- Зв'язок Wi-Fi може перериватись або не працювати через умови домашньої мережі.
- Якість мережевого зв'язку може залежати від постачальника послуг Інтернету.
- Навколишнє бездротове середовище здатне сповільнювати бездротовий мережевий зв'язок.
- Пристрій не можна зареєструвати в зв'язку з проблемами з бездротовою передачею сигналу. Від'єднайте пристрій від мережі і почекайте приблизно хвилину перед тим, як повторити спробу.
- Якщо на вашому бездротовому маршрутизаторі включений брандмауер, вимкніть брандмауер або додайте до нього виняток.
- Ім'я бездротової мережі (SSID) має містити англійські літери та цифри. (Не використовуйте спеціальні символи).
- Інтерфейс користувача смартфона (ІК) може відрізнятися, залежно від операційної системи (ОС) і виробника.

Установлення додатка LG ThinQ

Знайдіть додаток **LG ThinQ** у магазині Google Play або Apple App Store на смартфоні. Виконайте інструкції із завантаження та встановлення додатка.

Дистанційне використання машини

Віддалений старт

Використовуйте смартфон, щоб віддалено керувати своїм приладом. Ви також можете контролювати роботу циклу, таким чином що ви знаєте, скільки часу залишилося в циклі.

Використання цієї функції

- 1** Натисніть кнопку **Живлення**.
- 2** Завантажте одяг у барабан.
- 3** Натисніть і утримуйте кнопку **Без складок** протягом 3 секунд, щоб увімкнути функцію дистанційного керування.
- 4** Запустіть цикл за допомогою додатку **LG ThinQ** на вашому смартфоні.

ПРИМІТКА

- Після активації цієї функції ви можете запустити цикл із додатка **LG ThinQ** на смартфоні. Якщо цикл не запускається, прилад чекатиме на запуск циклу, доки його не буде вимкнено віддалено з додатка або ця функція не буде деактивовано.

ПРИМІТКА

- Якщо дверцята відчинено, цикл не можна запустити віддалено.

Вимкніть цю функцію вручну

Коли цю функцію активовано, натисніть і утримуйте кнопку **Без складок** протягом 3 секунд.

Моя програма

Завантажуйте нові і спеціальні цикли, які не включені в основні цикли на приладі.

Побутові прилади, які були успішно зареєстровані, можуть завантажити різні спеціалізовані цикли, притаманні для даного приладу.

Після завершення завантаження циклу пристрій зберігає його, доки не буде завантажено новий цикл.

ПРИМІТКА

- Лише один завантажений цикл можна зберегти на приладі за один раз.

Технічні характеристики бездротового мережевого модуля

Модель	LCW-004
Частотний діапазон	2412–2472 МГц
Вихідна потужність (Макс.)	IEEE 802.11b: 17.82 dBm
	IEEE 802.11g: 17,72 дБм
	IEEE 802.11n: 16.61 dBm

Версія ПЗ функції бездротового керування: 1.0
До відома користувачів: цей пристрій слід установлювати й використовувати на відстані щонайменше 20 см від тіла.

Енергоспоживання в режимі очікування

Енергоспоживання в режимі очікування	0,45 Вт
Потужність споживання в мережевому режимі зберігання	2,0 Вт
Період часу, після якого функція керування живленням або аналогічна функція автоматично перемикає обладнання в режим очікування та/або вимикання та/або стан, що забезпечує мережевий режим очікування	20 хв.

Заява про вплив радіочастотного випромінювання

LG Electronics заявляє, що тип радіообладнання «Сушарка» відповідає Технічному регламенту радіообладнання.

Повний текст Декларації про відповідність доступний на веб-сайті за наступною адресою: <https://www.lg.com/global/support/cedoc/cedoc>.

Повідомлення щодо програмного забезпечення з відкритим кодом



Щоб отримати вихідний код за ліцензією GPL, LGPL, MPL чи іншими відповідними ліцензіями, який міститься у цьому виробі, відвідайте сторінку <http://opensource.lge.com>.

На додаток до вихідного коду можна завантажити всі умови відповідних ліцензій, відмови від відповідальності та повідомлення про авторські права.

LG Electronics також надасть вам відкритий код на компакт-диску за плату, що покриває пов'язані з цим витрати (наприклад, вартість носія, перевезення і доставки), після отримання від вас запиту за адресою opensource@lge.com. Ця пропозиція дійсна протягом трьох років

після нашої останньої поставки цього виробу. Ця пропозиція діє для кожного, хто одержав цю інформацію.

Smart Diagnosis

Ця функція доступна тільки в моделях з логотипом  або .

Використовуйте цю функцію як допоміжний засіб для діагностики й усунення проблем у роботі приладу.

ПРИМІТКА

- З деяких причин, які не можуть вважатися недбалством компанії LGE, зазначена служба може не працювати через зовнішні чинники, зокрема через недоступність мережі Wi-Fi, від'єднання від мережі Wi-Fi, місцеву політику магазину додатків або недоступність додатка.
- Функцію може бути змінено без попередження, і вона може виглядати інакше залежно від вашого місця розташування.

Використання додатка LG ThinQ для діагностики проблем

Якщо в роботі приладу з підтримкою Wi-Fi виникла проблема, він може передати дані щодо пошуку й усунення неполадок на смартфон за допомогою додатка **LG ThinQ**.

- Запустіть додаток **LG ThinQ** і виберіть у меню функцію **Smart Diagnosis**. Дотримуйтесь інструкцій, наведених у додатку **LG ThinQ**.



Використання звукової діагностики проблем

Виконайте наведені нижче інструкції, щоб скористатися звуковою діагностикою.

- Запустіть додаток **LG ThinQ** і виберіть у меню функцію **Smart Diagnosis**. Дотримуйтесь інструкцій щодо виконання звукової діагностики, наведених у додатку **LG ThinQ**.

- 1 Натисніть кнопку **Живлення**, щоб увімкнути пристрій.

- Не натискайте жодні кнопки й не повертайте перемикач програм.

- 2 Розмістіть мікрофон смартфона близько до логотипа  або .

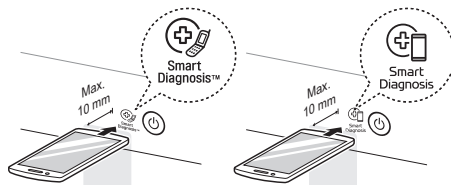

- 3 Тримачи мікрофон смартфона біля логотипа, натисніть і утримуйте кнопку **Більше часу** протягом щонайменше 3 секунд, поки не завершиться передавання даних.

- Утримуйте смартфон у такому положення до завершення передавання даних. Відобразатиметься час, який залишився.

- 4 Після завершення передавання даних результат діагностики відобразиться в додатку.

ПРИМІТКА

- Для максимальної ефективності не ворушіть телефон під час передавання звукових сигналів.

ТЕХНІЧНЕ ОБСЛУГОВУВАННЯ

⚠ ПОПЕРЕДЖЕННЯ

- Під час чищення пристрою витягніть шнур живлення. Інакше це може призвести до ураження електричним струмом.

Очищення після кожного циклу сушіння

Очищення фільтра для видалення ворсу

⚠ УВАГА

- Очистіть фільтр для видалення ворсу належним чином, дотримуючись наведених нижче інструкцій. Недотримання цих вказівок може призвести до накопичення ворсу на теплообміннику.

ПРИМІТКА

- Перш ніж витягнути фільтр для видалення ворсу, вийміть із пристрою всю білизну.
- Очистивши фільтр для видалення ворсу, вставте його назад у пристрій. Пристрій не можна використовувати без цього фільтра.

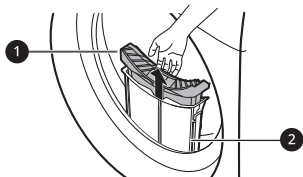

1 Внутрішній фільтр

- Завжди очищуйте внутрішній фільтр до та після використання.

2 Зовнішній фільтр

- Очищуйте зовнішній фільтр після кожного 10 циклів сушіння або в разі накопичення в ньому ворсу.

Очищення внутрішнього фільтра

- 1 Витягніть внутрішній фільтр із зовнішнього та відкрийте його.
 - Відкрийте фільтр, розклавши його в напрямку стрілки.

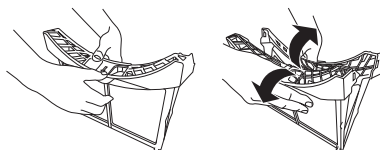

- 2 Спочатку видаліть велике скупчення ворсу, а потім очистьте фільтр від залишків ворсу за допомогою пилососа або промивання під проточною водою.

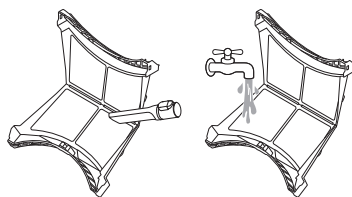

- Якщо фільтр вологий, повністю висушіть його. Недотримання цієї вказівки призведе до виникнення неприємного запаху в пристрої.

- 3 Повністю висушивши внутрішній фільтр, закрийте його, натискаючи на нього посередині.

- Переконайтесь, що ліва та права бокові частини внутрішнього фільтра закрито належним чином.

- 4 Вставте внутрішній фільтр у зовнішній.

Очищення зовнішнього фільтра

- 1** Видаліть пил або ворс, який назбирався навколо впускного отвору фільтра.

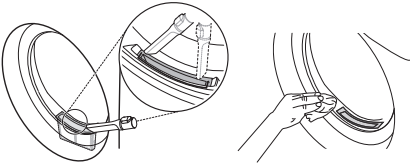

⚠ УВАГА

- Потрапляння ворсу до впускного отвору фільтра може призвести до зниження продуктивності сушіння та збільшення часу сушіння.

- 2** Витягніть зовнішній фільтр.

- 3** Вийміть внутрішній фільтр.

- 4** Відкрийте зовнішній фільтр, розкладаючи його в напрямку стрілки і тримаючи його за верхній край.

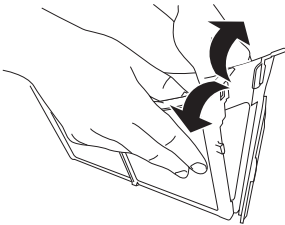

- 5** Очистьте фільтр від залишків ворсу за допомогою пилососа або промивання під проточною водою.

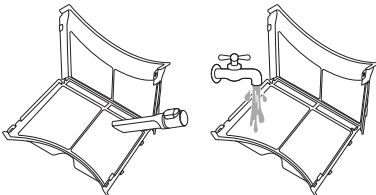

- Якщо фільтр вологий, повністю висушіть його. Недотримання цієї вказівки

призведе до виникнення неприємного запаху в пристрої.

- 6** Закрийте зовнішній фільтр, натискаючи на нього збоку **1**.

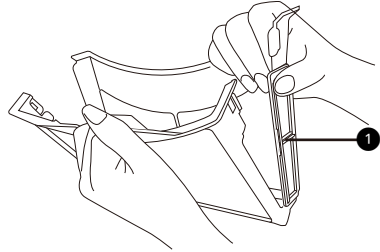

ПРИМІТКА

- Переконайтеся, що бокову частину фільтра закрито належним чином. У протилежному разі ворс, який накопичився у фільтрі, може потрапити до пристрою, що призведе до зменшення продуктивності сушіння.

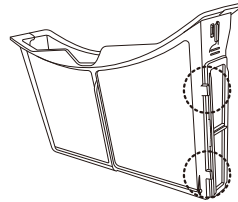

- 7** Закрийте обидва фільтри для видалення ворсу та встановіть їх на місце.

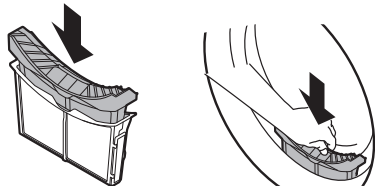

⚠ УВАГА

- Не завантажуйте й не виймайте одяг, якщо фільтр для видалення ворсу не встановлено. Одяг може потрапити до впускного отвору фільтра, що призведе до несправності пристрою.

Спорожнення ємності для води

Конденсована вода збирається у відповідній ємності.

Спорожнюйте її після кожного використання. Це не вплине на якість сушіння.

ПРИМІТКА

- Якщо контейнер для води заповнено, під час роботи пристрою світиться піктограма  і лунає звуковий сигнал. Це вказує на те, що контейнер для води необхідно спорожнити протягом наступної години.
- Якщо конденсована вода зливається безпосередньо через додатковий зливний шланг, спорожнювати контейнер для води не потрібно.

- 1 Витягніть ємність для води.

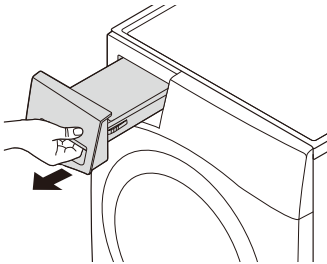

- 2 Вилийте воду з контейнера в раковину.

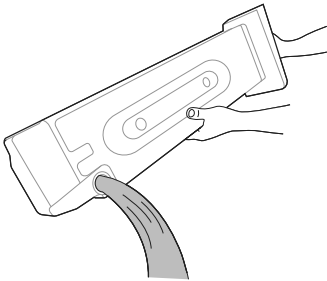

⚠ УВАГА

- Не можна пити конденсовану воду або використовувати її повторно. Це може зашкодити здоров'ю людей і тварин.

- 3 Вставте контейнер у пристрій.
 - Всуньте контейнер для води у пристрій до упору.

- 4 Натисніть кнопку **Пуск/пауза**.

Періодичне очищення машини

Очищення датчика вологи

Цей пристрій під час роботи визначає рівень вологості одягу. Це означає, що датчик потрібно регулярно очищувати, щоб усунути вапняний наліт на його поверхні.

Очистьте датчики всередині барабана.

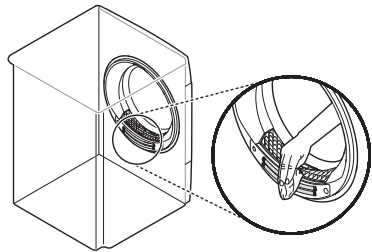

⚠ УВАГА

- Не протирайте датчик вологи абразивними матеріалами. Для очищення датчика використовуйте лише суху шорстку акрилову губку.

Очищення розподільної решітки на вході холодного повітря

Прочищайте пилососом розподільну решітку на вході холодного повітря 3- 4 рази на рік, щоб переконатися у відсутності ворсу або бруду,

який може спричинити неправильний потік повітря.

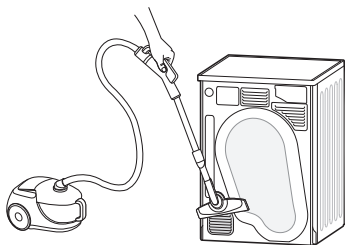

ПРИМІТКА

- Тепле повітря видаляється через вентиляційну решітку.
- Необхідно забезпечити достатню вентиляцію приміщення, щоб уникнути зворотного потоку газів у приміщення від приладів, які спалюють інші види пального, наприклад, від відкритого вогню.

Злив залишків конденсованої води

Після сушіння одягу невеликий обсяг конденсованої води може застоюватися в нижній частині пристрою та спричиняти неприємні запахи. Регулярно зливайте воду, що залишилася, щоб запобігти появі неприємних запахів у пристрої.

ПРИМІТКА

- Краще злити залишки води також перед тим, як ви будете відсутні тривалий час, тому що вода, яка залишилася, застоюватиметься та спричинятиме появу неприємних запахів.
- Для забезпечення кращого ефекту рекомендовано зливати залишкову воду перед дезодорацією.
- Залишки води можуть спричинити заморожування основних зливних шлангів і впливати на ефективність сушіння в холодну погоду. Зливання залишків води допоможе запобігти неочікуваному заморожуванню пристрою.

1 Запустіть програму **Холодним повітрям** на 3 хвилини, а потім вимкніть пристрій.

2 Вийміть із тримача зливну трубку під пристроєм і злийте залишки води.

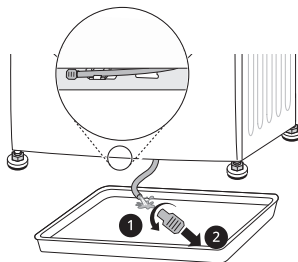

ПРИМІТКА

- Використовуйте контейнер для води, якщо встановлено додатковий зливний шланг або пристрій розташований на пральній машині.

3 Повторно встановіть заглушку на зливну трубку та зафіксуйте зливну трубку в тримачі.

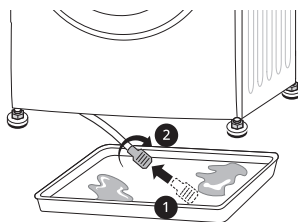

⚠ УВАГА

- Коли трубку відкрито, з неї витікатиме вода. Переконайтеся, що заглушку правильно встановлено.

Використання функції очищення барабана

З часом у пристрої може з'явитися неприємний запах, який залишатиметься також і на одязі після висихання. Періодичне використання цієї

функції очищення допомагає усунути неприємні запахи з пристрою.

⚠ УВАГА

- Вийміть із пристрою весь одяг.

1 Вийміть контейнер для води, злийте з нього конденсат і встановіть його назад у пристрій.

2 Увімкніть прилад.

3 Натисніть кнопку **Догляд за барабаном**.

4 Натисніть кнопку **Пуск/пауза**.

- Ця функція працює приблизно протягом 3 годин.

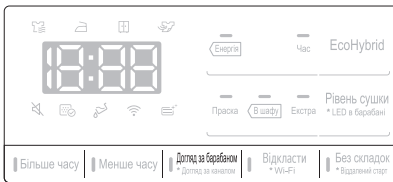

5 Після завершення роботи функції спорожніть контейнер для води.

ПРИМІТКА

- Якщо встановлено додатковий зливний шланг, спорожнювати контейнер для води не потрібно.

6 Відчиніть дверцята сушильної машини, щоб забезпечити достатню циркуляцію повітря у пристрої для видалення залишків запаху.

⚠ ПОПЕРЕДЖЕННЯ

- З міркувань безпеки не дозволяйте дітям або тваринам залазити у пристрій. Це може призвести до пошкодження або травмування.

Використання функції очищення конденсатора

Пристрій вимиває ворс, який накопичується на поверхні конденсатора, автоматично за допомогою води, що конденсується з одягу під час його роботи. Однак конденсатор можна очистити вручну, якщо потрібно робити це частіше.

⚠ УВАГА

- Вийміть із пристрою весь одяг.

1 Витягніть контейнер для води та спорожніть його.

2 Через отвір у відсіку контейнера для води повільно влийте 1,5 л чистої води. Потім вставте порожній контейнер для води назад у відсік.

- Наливаючи воду, не поспішайте, щоб вона не розбризкувалася.
- Якщо у відсік налити більше ніж 1,5 л води, вода переливатиметься через край.

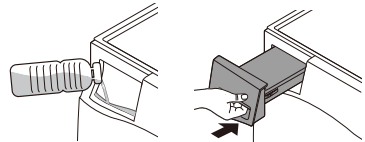

3 Увімкніть прилад.

4 Натисніть і утримуйте кнопку **Догляд за каналом** протягом 3 секунд.



5 Натисніть кнопку **Пуск/пауза**, щоб розпочати очищення конденсатора.

- Очищення конденсатора триває 1 годину.

- 6** Після завершення очищення спорожніть контейнер для води.

ПРИМІТКА

- Якщо встановлено додатковий зливний шланг, спорожнювати контейнер для води не потрібно.

- 7** Відкрийте дверцята сушарки, щоб забезпечити належну циркуляцію повітря в пристрої для ретельнішого висушування барабана після завершення очищення.



⚠ ПОПЕРЕДЖЕННЯ

- З міркувань безпеки не дозволяйте дітям або тваринам залазити у пристрій. Це може призвести до пошкодження або травмування.

Догляд в умовах низьких температур

Якщо температура навколишнього середовища занизька, конденсована вода всередині пристрою може замерзнути й негативно вплинути на його роботу. У разі замерзання конденсованої води необхідно розморозити пристрій, дотримуючись наведених нижче інструкцій.

ПРИМІТКА

- Якщо всередині пристрою замерзне конденсована вода, на дисплеї з'явиться  повідомлення або  піктограма.

Розморожування аксесуарів

Розморожування додаткового зливного шланга

- Обгорніть додатковий зливний шланг рушником, змоченим у гарячій воді при температурі 60 °C.

Розморожування контейнера для води

- Занурте контейнер для води в гарячу воду при температурі 60 °C.

Розморожування пристрою

Увімкнення режиму розморожування

- 1** Увімкніть пристрій і утримуйте кнопку **Менше часу** натиснутою протягом 3 секунд.

ПРИМІТКА

- Для активації режиму розморожування потрібно натиснути тільки кнопку **Менше часу** на панелі керування.
- Коли активовано режим розморожування, працюють лише кнопки **Живлення** і **Пуск/пауза**.
- Через це змінити час розморожування вручну неможливо.
- Щоб деактивувати режим розморожування, вимкніть пристрій.

- 2** Натисніть кнопку **Пуск/пауза**, щоб запустити режим розморожування.
- Фактичний час розморожування залежить від умов експлуатації, наприклад місця встановлення й температури навколишнього середовища.

- 3** Сушіть одяг як зазвичай.



Розморожування пристрою вручну

- 1** Відчиніть дверцята сушильної машини й витягніть внутрішній і зовнішній фільтри.
- 2** Налийте 1 л гарячої води з температурою 60 °C у відділення фільтра для видалення ворсу, а потім знову встановіть обидва фільтри на місце.

⚠ УВАГА

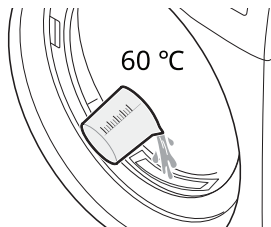
- Якщо у відсік налити більше ніж 1,5 л води, вода переливатиметься через край.
- Якщо температура гарячої води перевищує 60 °С, це може призвести до несправності пристрою або отримання опіків.



- 3** Увімкніть пристрій і запустіть програму **Бавовна** приблизно на 30 секунд. Потім зачекайте близько 30 хвилин.
- 4** Знову запустіть програму **Бавовна**.
Перевірте, чи з'явиться повідомлення **UE** або загориться  протягом 10 хвилин після початку роботи пристрою.
 - Якщо з'являється повідомлення **UE** або піктограма , перейдіть до кроку 2 та повторіть процедуру.
 - Після завершення розморожування на дисплеї нічого не відображається.
- 5** Сушіть одяг як зазвичай.

ВИПРАВЛЕННЯ НЕСПРАВНОСТЕЙ

Під час експлуатації пристрою можуть статися помилки та виникнути несправності. У наведених нижче таблицях міститься перелік можливих причин і примітки щодо усунення повідомлення про помилку або несправності. Рекомендовано уважно прочитати інформацію в таблицях, щоб заощадити час і кошти, які можуть бути витрачені на телефонний виклик до сервісного центру LG Electronics.

Перед зверненням до сервісного центру

Пристрій оснащено автоматичною системою моніторингу помилок для виявлення та діагностики проблем на ранній стадії. Якщо пристрій не працює належним чином або не працює взагалі, перевірте інформацію в наведених нижче таблицях, перш ніж звернутися до сервісного центру компанії LG Electronics.

Повідомлення про помилку

Ознаки	Можливі причини & Рішення
dE ПОМИЛКА БЛОКУВАННЯ ДВЕРЦЯТ	Дверцята були відчинені під час роботи пристрою, або пристрій працює з неправильно зачиненими дверцятами. <ul style="list-style-type: none"> Щільно зачиніть дверцята. Якщо помилка dE не з'явилася, зателефонуйте до сервісного центру.
dE4 ПОМИЛКА БЛОКУВАННЯ ДВЕРЦЯТ	Детекція дверного перемикача працює неправильно. <ul style="list-style-type: none"> Відключіть пристрій від електричної мережі та зверніться до сервісного центру.
EE1 / EE2 ПЕРЕГРІВ	Несправний датчик температури. <ul style="list-style-type: none"> Відключіть пристрій від електричної мережі та зверніться до сервісного центру.
F1 ПЕРЕГРІВ	Раптово зросла температура всередині барабана. <ul style="list-style-type: none"> Відключіть пристрій від електричної мережі та зверніться до сервісного центру.
LE1 ПОМИЛКА БЛОКУВАННЯ ДВИГУНА	Раптово припинив працювати двигун. <ul style="list-style-type: none"> Переконайтеся, що вага одягу не перевищує максимальну вантажопідйомність. Відключіть пристрій від електричної мережі та зверніться до сервісного центру.
LE2 / RE ЗБІЙ РОБОТИ КОМПРЕСОРА	Раптово припинив працювати компресор. <ul style="list-style-type: none"> Відключіть пристрій від електричної мережі та зверніться до сервісного центру.

Ознаки	Можливі причини & Рішення
PE ЗБІЙ РОБОТИ ЗЛИВНОГО НАСОСУ	Двигун зливного насосу не працює. <ul style="list-style-type: none"> Відключіть пристрій від електричної мережі та зверніться до сервісного центру.
	Під час установаження температура навколишнього середовища нижче нуля. <ul style="list-style-type: none"> Рекомендована температура навколишнього середовища під час установаження – 5-35 °С.

Експлуатація

Ознаки	Можливі причини & Рішення
Пристрій не вимикається.	Шнур живлення під'єднано неправильно. <ul style="list-style-type: none"> Переконайтеся, що шнур живлення надійно під'єднано до заземленої розетки, що відповідає технічним характеристикам пристрою, зазначеним на заводській табличці.
	Перегорів внутрішній запобіжник, вимкнувся автоматичний вимикач або відбулося відключення електроенергії. <ul style="list-style-type: none"> Увімкніть автоматичний вимикач або замініть запобіжник. Не збільшуйте номінальний струм запобіжника. Якщо причина проблеми – перевантаження схеми, викличте кваліфікованого електрика.
Пристрій не нагрівається.	Перегорів внутрішній запобіжник, вимкнувся автоматичний вимикач або відбулося відключення електроенергії. <ul style="list-style-type: none"> Увімкніть автоматичний вимикач або замініть запобіжник. Не збільшуйте номінальний струм запобіжника. Якщо причина проблеми – перевантаження схеми, викличте кваліфікованого електрика.
Протікання води.	Шланг контейнера для води або додатковий зливний шланг під'єднано неправильно. <ul style="list-style-type: none"> Під'єднайте шланг контейнера для води або додатковий зливний шланг належним чином.
	Дверцята зачинені, проте у дверний отвір потрапили деталі одягу або сторонні предмети. <ul style="list-style-type: none"> Перед використанням пристрою переконайтеся, що у дверцята не потрапили деталі одягу або інші предмети. Якщо вода постійно протікає, зверніться до сервісного центру LG Electronics.

Ознаки	Можливі причини & Рішення
Пристрій працюватиме й зупиниться автоматично після завершення циклу сушіння.	Функція «Без складок» працює так, як описано нижче. <ul style="list-style-type: none">• Переконайтеся, що ввімкнено функцію «Без складок». Вона запобігає появі складок, які утворюються, коли одяг не забирають негайно після циклу сушіння. Якщо цю функцію ввімкнено, пристрій працюватиме протягом 10 секунд і зупинятиметься на 5 хвилин. Максимальний час роботи функції – до 2 годин.

Продуктивність

Ознаки	Можливі причини & Рішення
Одяг сушиться занадто довго.	<p>Завантажений одяг відсортовано неправильно.</p> <ul style="list-style-type: none"> Відділіть важкі речі від легких. Більші та важчі речі забирають більше часу. Наявність у барабані легких речей разом із важкими може стати причиною неправильної роботи датчика, оскільки легкі речі висихають швидше.
	<p>Велика кількість важких речей.</p> <ul style="list-style-type: none"> Важкі речі довше висихають, оскільки зберігають більше вологи. Щоб зменшити й підтримувати оптимальний час сушіння для великих і важких речей, розділіть їх на невеликі частини відповідного розміру.
	<p>Елементи керування пристроєм налаштовано неправильно.</p> <ul style="list-style-type: none"> Використовуйте відповідні налаштування для типу одягу, який сушиться. Для деякого одягу необхідно відрегулювати ступінь сушіння для отримання належного результату.
	<p>Фільтр для видалення ворсу необхідно очистити.</p> <ul style="list-style-type: none"> Після кожного циклу видаляйте з фільтра ворсинки. Очистивши фільтр від ворсинок, подивіться на нього на світлі, щоб побачити, чи він забруднений. Під час сушіння деяких видів тканин, які створюють велику кількість ворсу, наприклад, нових рушників, може знадобитись призупинити цикл і очистити фільтр під час роботи приладу.
	<p>Перегорів внутрішній запобіжник, вимкнувся автоматичний вимикач або відбулося відключення електроенергії.</p> <ul style="list-style-type: none"> Увімкніть автоматичний вимикач або замініть запобіжник. Не збільшуйте номінальний струм запобіжника. Якщо причина проблеми – перевантаження схеми, викличте кваліфікованого електрика.
	<p>Перевантаження пристрою.</p> <ul style="list-style-type: none"> Розділіть велику кількість речей на кілька невеликих частин для збільшення продуктивності й ефективності сушіння.
	<p>Недостатнє завантаження пристрою.</p> <ul style="list-style-type: none"> Якщо в сушарку завантажено замало речей, додайте ще кілька, щоб забезпечити належне обертання. Якщо завантаження завелике, і використовуються програми «Датчик сушіння», прилад електронного керування не може правильно проаналізувати сухість одягу й може занадто швидко завершити процес сушіння. Використовуйте програми «Синхронізоване сушіння» або додайте ще вологого одягу в барабан.

Ознаки	Можливі причини & Рішення
<p>Неправильний час сушіння.</p>	<p>Неправильні параметри нагрівання, розмір завантаження або вологість одягу.</p> <ul style="list-style-type: none"> Час висихання одягу залежить від типу використовуваного нагрівання (електричного), розміру завантаження, типу тканин, вологості одягу та фільтру для видалення ворсу. Навіть нерівномірне завантаження пристрою може призвести до неякісного віджимання, відтак одяг стане ще вологішим і сушитиметься довше.
<p>На одязі залишилися жирні або брудні плями.</p>	<p>Кондиціонер для білизни використовується неправильно.</p> <ul style="list-style-type: none"> Під час прання одягу, який підлягає сушінню у пристрої, використовуйте правильну кількість пом'якшувача для тканин відповідно до рекомендацій виробника цього засобу.
	<p>Одчасно сушитися чистий і брудний одяг.</p> <ul style="list-style-type: none"> Використовуйте пристрій для сушіння тільки чистих речей. Бруд від брудного одягу може переноситися на чистий під час кожного циклу.
	<p>Одяг не було належним чином випрано або виполоскано перед завантаженням у пристрій.</p> <ul style="list-style-type: none"> Плями на сухому одязі можуть бути плямами, які не випралися під час прання. Переконайтеся, що одяг повністю випрано й виполоскано відповідно до інструкцій для пральної машини та миючого засобу. Деякі види забруднень можуть вимагати попередньої обробки перед пранням.
<p>Одяг весь зім'ятий.</p>	<p>Одяг сушився занадто довго (пересушений).</p> <ul style="list-style-type: none"> Пересушування одягу може призвести до появи складок. Спробуйте скоротити час сушіння.
	<p>Одяг залишався у пристрої занадто довго після завершення циклу.</p> <ul style="list-style-type: none"> Використовуйте функцію Без складок.
<p>Одяг збігається.</p>	<p>Не дотримано інструкції з догляду за одягом.</p> <ul style="list-style-type: none"> Щоб уникнути збігання одягу, завжди дотримуйтесь інструкцій із догляду за одягом. Деякі тканини збігаються під час прання. Інші тканини можна прати, але вони збігаються під час сушіння в сушарці. Використовуйте низьку температуру або параметр «Без нагрівання».

Ознаки	Можливі причини & Рішення
<p>На одязі залишилися ворсинки.</p>	<p>Фільтр для видалення ворсу не очищено належним чином.</p> <ul style="list-style-type: none"> Після кожного циклу очищайте фільтр від ворсинок. Очистивши фільтр від ворсинок, подивіться на нього на світлі, щоб побачити, чи він забруднений. Якщо фільтр виглядає брудним, дотримуйтеся інструкцій із чищення. Під час роботи з деякими видами тканин, які мають велику кількість ворсу, фільтр необхідно чистити від ворсу протягом циклу.
	<p>Одяг не відсортовано належним чином.</p> <ul style="list-style-type: none"> Деякі тканини мають ворс (наприклад, пухнастий білий бавовняний рушник), тому їх потрібно сушити окремо від одягу, до якого цей ворс може пристати (наприклад, чорні лляні штани).
	<p>Перевантаження пристрою.</p> <ul style="list-style-type: none"> Для сушіння розділіть велику кількість речей на кілька невеликих частин.
	<p>У кишенях залишилися тканини, папір і т. д.</p> <ul style="list-style-type: none"> Перед сушінням одягу ретельно перевірте кишені.
<p>Після сушіння одяг дуже електризується.</p>	<p>Одяг сушився занадто довго (пересушений).</p> <ul style="list-style-type: none"> Пересушування одягу може спричинити накопичення статичної електрики. Відрегулюйте параметри та встановіть менший час сушіння або використовуйте програми «Датчик сушіння».
	<p>Сушіння одягу з синтетичних тканин, одягу з різних видів синтетичних тканин або одягу, що не мнеться.</p> <ul style="list-style-type: none"> Зрозуміло, що ці тканини більш схильні до накопичення електростатичного заряду. Спробуйте скористатися кондиціонером для білизни або встановіть менший час сушіння.
<p>Одяг частково вологий після завершення програми «Датчик сушіння».</p>	<p>Завелике або замале завантаження. Одна велика річ, така як покривало або ковдра.</p> <ul style="list-style-type: none"> Якщо речі занадто щільно упаковані або мають надто малу вагу, датчик може мати проблеми з відстеженням рівня сухості. Для дуже малих завантажень використовуйте програму «Синхронізоване сушіння». Великі, об'ємні предмети, такі як покривала або ковдри, іноді можуть стати, немов щільний шар тканини. Зовнішні шари висихають, і їх реєструє датчик, а всередині речі залишаються вологими. Під час висихання однієї об'ємної речі іноді варто раз або двічі призупинити цикл і змінити її розміщення, щоб розгорнути й відкрити всі вологі ділянки. Щоб висушити кілька об'ємних вологих речей з дуже великого завантаження або кілька вологих місць на великому виробі, що залишилися після завершення програми «Датчик сушіння», опорожніть фільтр для ворсу, а потім встановіть програму «Сушіння за таймером», щоб завершити сушіння виробів.

Запахи

Ознаки	Можливі причини & Рішення
Пристрій неприємно пахне.	Ви користуєтеся пристроєм вперше? <ul style="list-style-type: none"> Джерелом запаху є гумовий матеріал, який кріпиться до пристрою зсередини. Це власний запах гуми, який сам собою зникне після кількох використань пристрою.
	Ви відчуваєте запах під час використання? <ul style="list-style-type: none"> Під час прання одягу використовуйте засіб для прання відповідно до рекомендацій виробників. У разі використання надмірної кількості засобу для прання з недотриманням рекомендацій нерозчинений пральний порошок може накопичуватися на одязі та викликати запах. Джерелом неприємного запаху може бути також одяг, якщо його залишити в пристрої після сушіння або в пральній машині після прання. Виймайте одяг одразу після завершення циклу сушіння або прання. Перевірте, чи немає такого ж запаху в пральній машині. Якщо є, очистьте барабан пральної машини, дотримуючись вказівок, наведених у посібнику з використання пральної машини. Слідкуйте за чистотою обох фільтрів для видалення ворсу. Появу неприємного запаху можуть спричинити рештки ворсу, які залишились у фільтрі після сушіння. Також необхідно повністю висушити фільтр для видалення ворсу після чищення. Дезодорацію та очищення конденсатора слід виконувати періодично. Відомості див. в розділі ТЕХНІЧНЕ ОБСЛУГОВУВАННЯ.

Wi-Fi

Ознаки	Можливі причини & Рішення
Ваш домашній прилад і смартфон не під'єднані до мережі Wi-Fi.	Пароль для мережі Wi-Fi, до якої ви намагаєтеся підключитися, неправильний. <ul style="list-style-type: none"> Знайдіть мережу Wi-Fi, підключену до вашого смартфона, і видаліть її, потім зареєструйте свій прилад в LG ThinQ.
	Передача мобільних даних для вашого смартфона включена. <ul style="list-style-type: none"> Вимкніть Мобільні дані смартфона та зареєструйте пристрій, використовуючи мережу Wi-Fi.
	Ім'я бездротової мережі (SSID) налаштовано неправильно. <ul style="list-style-type: none"> Ім'я бездротової мережі (SSID) має містити англійські літери та цифри. (Не використовуйте спеціальні символи).
	Частота маршрутизатора відмінна від 2,4 ГГц. <ul style="list-style-type: none"> Підтримується тільки частота маршрутизатора 2,4 ГГц. Налаштуйте бездротовий маршрутизатор на 2,4 ГГц і підключіть пристрій до бездротового маршрутизатора. Щоб перевірити частоту маршрутизатора, зверніться до свого постачальника послуг Інтернету або до виробника маршрутизатора.
	Відстань між пристроєм і маршрутизатором зavelика. <ul style="list-style-type: none"> Зavelика відстань між пристроєм і маршрутизатором може призвести до зниження потужності сигналу та неправильного налаштування з'єднання. Змініть місце знаходження маршрутизатора таким чином, щоб він знаходився ближче до пристрою.

Додаткова інформація

Устаткування відповідає вимогам Технічного Регламенту Обмеження Використання деяких Небезпечних Речовин в електричному та електронному обладнанні.

Дата виробництва

Дата виробництва вказана на таблиці з технічними даними на боці приладу.

Формат дати: мм/рррр

Інформація з сертифікації

Ви можете безкоштовно отримати будь-яку інформацію з сертифікації вашого приладу, наприклад, сертифікаційний номер, термін закінчення дії і т. ін., подзвонивши до сервісного центру обслуговування клієнтів LG.

ДОДАТОК

ТЕХНІЧНИЙ ЛИСТОК

КАБІNET МІНІСТРІВ УКРАЇНИ ПОСТАНОВА № 380 від 31 травня 2017

Зірочки позначають варіант моделі й можуть набувати значення (0–9) або (A–Z).

LG	DC90V9V9W
Номінальна місткість у кг бавовняної білизни для стандартної програми для бавовни при повному навантаженні	9 кг
Тип сушарки	Конденсаторна побутова барабанна сушарка
Клас енергоефективності за шкалою від D (найменш ефективний) до A+++ (найбільш ефективний).	A+++
Середньозважене щорічне енергоспоживання (AEC), кВт/год на рік (кВт/год)*1	190
Автоматична барабанна сушарка	Так
Енергоспоживання стандартної програми для бавовни при повному навантаженні (E _{dry}) (кВт)	1,59
Енергоспоживання стандартної програми для бавовни при частковому навантаженні (E _{dry1/2}) (кВт)	0,84
Споживання електроенергії в неробочому режимі стандартної програми для бавовни при повному навантаженні (P ₀) (Вт)	0,45
Споживання електроенергії в увімкненому стані стандартної програми для бавовни при повному навантаженні (P ₁) (Вт)	0,45
Тривалість перебування в увімкненому стані (T ₁) (хв)	10
Бавовна  → В шафу → Енергія використовується при повному та частковому навантаженні та є стандартною програмою сушіння, якої стосується інформація на етикетці та у відповідних файлах. Ця програма підходить для сушіння нормальної вологості бавовняної білизни та є найефективнішою програмою з точки зору споживання енергії для бавовни.	
Зважений час програми (T _t) для «стандартної програми для бавовни при повному та частковому навантаженні» (хв)	190
Час режиму стандартної програми для бавовни при повному навантаженні (T _{dry}) (хв)	256

LG	DC90V9V9W
Час режиму стандартної програми для бавовни при частковому навантаженні ($T_{dry1/2}$) (хв)	140
Клас ефективності конденсації «X» за шкалою від G (найменш ефективний) до A (найбільш ефективний)	A
Середня ефективність конденсації C_{dry} для стандартної програми для бавовни при повному навантаженні (%)	91
Середня ефективність конденсації $C_{dry1/2}$ для стандартної програми для бавовни при частковому навантаженні (%)	91
Зважена ефективність конденсації (C_t) для «стандартної програми для бавовни при повному та частковому навантаженні» (%)	91
Рівень звукової потужності в дБ(A)	62
Автономне встановлення	

*1 Дані отримано на основі 160 стандартних циклів сушіння з використанням програм прання бавовни з повним або частковим завантаженням і режимів зі зниженим енергоспоживанням. Фактичне енергоспоживання залежатиме від фактичних умов експлуатації приладу.

Пам'ятка

Пам'ятка

Пам'ятка

Пам'ятка

Пам'ятка

