



Russell Hobbs



- GB
- DE
- FR
- NL
- IT
- ES
- PT
- DK
- SE
- NO
- FI
- RU
- CZ
- SK
- PL
- HR
- SI
- GR
- HU
- TR
- RO
- BG
- AE

24460-56

 www.russellhobbs.com

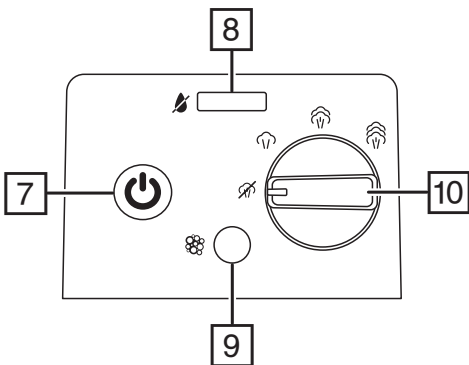
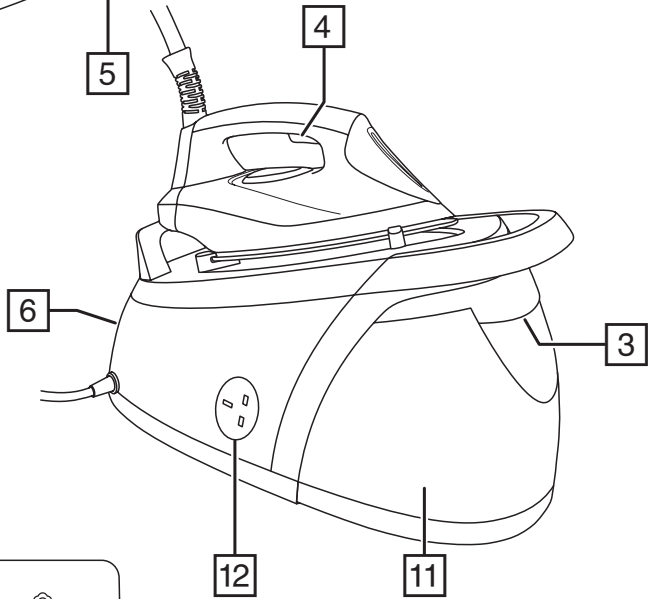
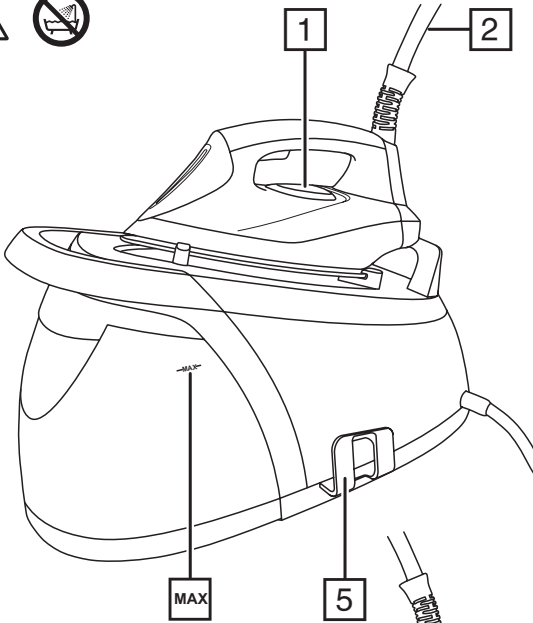

A

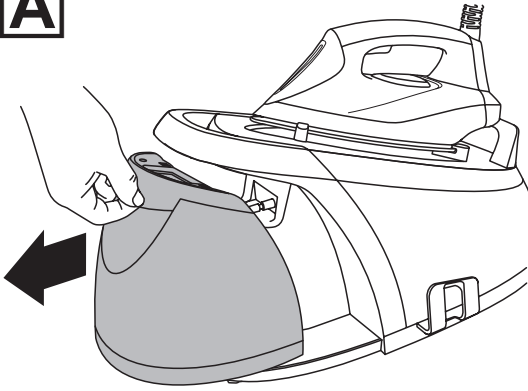

B

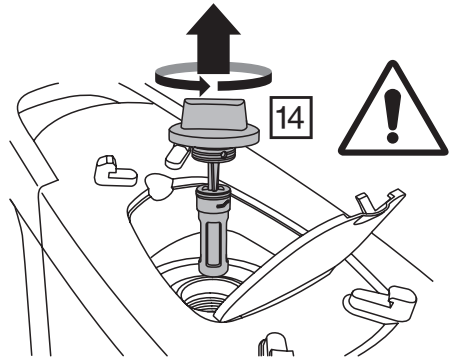
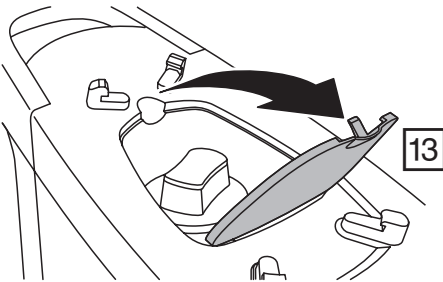

C

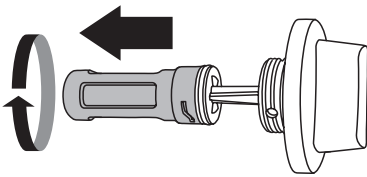

Read the instructions, keep them safe, pass them on if you pass the iron on.

IMPORTANT SAFEGUARDS

Follow basic safety precautions, including:

This appliance can be used by children aged from 8 years and above and persons with reduced physical, sensory or mental capabilities or lack of experience and knowledge if they have been supervised/instructed and understand the hazards involved. Children shall not play with the appliance. Cleaning and user maintenance shall not be done by children unless they are older than 8 and supervised. Keep the appliance and cable out of reach of children under 8 years.

Sit the base unit on a stable, level, heat-resistant surface, preferably a purpose-built "steam generator" type ironing board.

Rest the iron only on the base unit.

Don't leave the iron unattended while plugged in or standing on the ironing board.

Don't operate the appliance if it's dropped or damaged, or if it malfunctions or leaks.

If the cable is damaged, return the appliance, to avoid hazard.



The surfaces of the appliance will get hot.



Do not use this appliance near bathtubs, showers, basins or other vessels containing water.

- Don't iron clothing while it's being worn – you'll injure the wearer.
- Don't use the iron for any purpose other than those described in these instructions.
- Take care not to scratch the soleplate – avoid buttons, zips, etc.
- The iron has a protective thermal fuse, which will blow if it overheats. If this happens, the iron will stop working, and must be returned for repair.

HOUSEHOLD USE ONLY

PARTS

- | | |
|------------------------------|---|
| 1. Thermostat light | 8. Low water light |
| 2. Steam pipe | 9. Anti-scale filter warning light/reset button |
| 3. Water tank release button | 10. Steam control |
| 4. Steam trigger | 11. Reservoir |
| 5. Hose clip | 12. Plug storage socket |
| 6. Control panel | 13. Cover |
| 7. On/off button | 14. Anti-scale filter |

BEFORE FIRST USE

- Remove any labels, stickers or packaging from the iron and soleplate.
- Before using the iron for the first time, or if it's not been used for a long time, iron a scrap piece of cotton (an old towel is ideal) to remove any accumulated residues.
- Don't worry if the iron smokes a bit at first, it will soon stop as the manufacturing residues evaporate.

AUTO SHUT-OFF

If you don't press the steam trigger for 10 minutes your iron's auto shut-off feature will operate. The thermostat light and the on/off button will flash to tell you that it is in auto shut-off mode. To cancel the auto shut-off mode, press the steam trigger. Note that your iron will need time to heat up again to the selected temperature. Wait until the temperature light has stopped flashing before resuming ironing.

FILLING/REFILLING

- Don't add anything to the water and don't use water with anything added to it. When the water is converted to steam, chemicals, perfume, and other additives will coat the inside of the steam chamber, shortening the life of the iron.
1. Press the water tank release button and pull the water reservoir away from the body of the steam generator (fig. A).
 2. Fill the reservoir to the **max** mark. Do not exceed the **max** mark.
 3. Refit the reservoir into the base unit pushing it in until it clicks.
- A warning light (🔴) will come on and the unit will beep twice when the reservoir needs refilling. If the reservoir is empty, the steam function will stop working after one minute, however, you can still use your iron without steam.

PRELIMINARY SETTINGS

1. Put the iron on top of the base unit.
2. Put the plug into the power socket (switch the socket on, if it's switchable).
3. Turn the unit on by pressing the on/off button.



USING

The temperature of your iron is safe to use on all ironable fabrics and garments.

DRY IRONING

1. Set the steam control to .
2. When the temperature light stops flashing your iron is ready to use.

STEAM IRONING

1. Set the steam control to the setting you want,  = no steam,  = high steam.
 2. Squeeze the steam trigger to produce steam, release it to stop.
- Your steam generator produces steam very efficiently so use the trigger in short, controlled bursts. Too much steam can wet the fabric or cause condensation issues on your ironing board. Steam can also be reduced by setting the steam control to a lower setting.

NOTE: When you first start your steam generator and pull the trigger for steam ironing, there will be a delay as your steam generator pumps water from the reservoir to prime the system. This is normal and may take 20-30 seconds. This will also happen after refilling the reservoir.

VERTICAL STEAMING

Remove wrinkles from hanging clothes, hanging curtains, and furnishing fabrics.

- Check that there's adequate ventilation behind the fabric, otherwise moisture may build up, causing mildew.
 - Check that there's nothing behind the fabric that may be damaged by the steam.
 - Check that pockets, turn-ups, and cuffs are empty.
1. Lift the iron off the fabric.
 2. Squeeze the steam trigger to produce steam, release it to stop.

AFTER USE

1. Put the iron on top of the base unit.
2. Switch the appliance off and unplug it.
3. Empty the reservoir.
4. Let the iron cool down completely before cleaning it, moving it, or storing it away.
5. The steam pipe can be coiled together and placed into the hose clip.
6. Wrap the mains cable around the steam generator then slot the plug into the plug storage socket.

CARE AND MAINTENANCE

1. Unplug the base unit, and let the appliance cool down fully.
2. Wipe outer surfaces with a damp cloth. If necessary, use a little washing-up liquid.
3. Remove spots from the soleplate with a little vinegar.
4. Take care not to scratch the soleplate

ANTI-SCALE FILTER

To extend the life of the appliance and to avoid problems with lime scale, your steam generator is fitted with an anti-scale filter. When the anti-scale filter needs cleaning, the anti-scale filter warning light (⚠) will come on. If the warning light comes on when you are ironing you can continue without cleaning the filter. The next time you use your steam generator the light will flash and the unit will beep three times. The filter must be cleaned before using your steam generator again.

Before attempting to remove and clean the filter you must unplug and allow the appliance to stand for at least 1 hour to allow any built up steam and heat to dissipate.

To clean the filter:

1. Switch off and unplug your steam generator
2. Remove the iron from the top of the generator to expose the cover beneath.
3. Open the cover.
4. Unscrew the plug underneath the cover and lift the plug and filter assembly out of the base (Fig B).
5. Remove the filter from the plug by twisting it (fig C).
6. Rinse the filter under a tap to remove any deposits. Use a soft brush if necessary.
7. Replace the filter onto the plug and twist it until it locks.
8. Refit the plug and filter assembly into the base and tighten it firmly. Close the cover.
9. Plug in your steam generator.
10. Reset the warning light by pressing and holding the anti-scale warning light/reset button (⚠) for 3 seconds until the light goes out.
11. Once the appliance is ready, pull the steam trigger until the steam is being produced. This will prime the system.

Important: Using the appliance without cleaning the filter can cause a reduction in the generated steam output and damage the appliance. The guarantee will not cover damage caused to the appliance by not cleaning the anti-scale filter when required.

Do not clean the anti-scale filter in a dishwasher. Wash by hand only using a soft bristled brush if necessary.

TROUBLESHOOTING

Your steam generator is programmed to check itself when it is switched on. If a problem is detected and the unit is not able to operate correctly, the steam trigger will stop working, the thermostat light will flash and the unit will beep continuously. If this should happen, stop using your steam generator.

Indication	Beeps	Status
Anti-scale warning light (⊗) flashing	3	Anti-scale filter needs cleaning
Thermostat light and on/off button flashing	None	Auto shut off activated
Low water light (💧) flashing	2	Water tank empty
Thermostat light flashing	None	Iron is heating up
Thermostat light flashing	Continuous	Internal error. Discontinue use.

RECYCLING



To avoid environmental and health problems due to hazardous substances, appliances and rechargeable and non-rechargeable batteries marked with one of these symbols must not be disposed of with unsorted municipal waste. Always dispose of electrical and electronic products and, where applicable, rechargeable and non-rechargeable batteries, at an appropriate official recycling/collection point.

Lesen Sie die Anleitung, bewahren Sie sie auf und falls Sie das Gerät an Dritte abgeben, geben Sie auch die Anleitung mit. Entfernen Sie die Verpackung vollständig, bevor Sie das Gerät einschalten.

WICHTIGE SICHERHEITSHINWEISE

Beachten Sie bitte folgende grundlegende Vorsichtsmaßnahmen:

Dieses Gerät ist für die Nutzung von Kindern ab 8 Jahren und älter sowie von Personen mit eingeschränkten physischen, sensorischen und geistigen Fähigkeiten geeignet, wenn ihnen die Handhabung erklärt wurde/ sie dabei beaufsichtigt werden und ihnen die damit verbundenen Gefahren bewusst sind. Kinder sollten nicht mit dem Gerät spielen. Die Reinigung und Instandhaltung des Geräts darf nicht von Kindern durchgeführt werden, es sei denn sie sind älter als 8 Jahre und werden dabei beaufsichtigt. Das Gerät darf nur außer Reichweite von Kindern benutzt bzw. aufbewahrt werden.

Wenn Sie das Bügeleisen verwenden oder auf dem Heck abstellen, tun Sie das bitte auf einer stabilen, ebenen und hitzebeständigen Oberfläche, am besten einem Bügelbrett.

Lassen Sie das Bügeleisen nicht unbeaufsichtigt, während es angeschlossen ist oder während es auf dem Bügelbrett steht.

Ziehen Sie den Stecker beim Befüllen, Reinigen und nach dem Gebrauch. Verwenden Sie das Gerät nicht, wenn es heruntergefallen oder beschädigt ist, Fehlfunktionen zeigt oder ausläuft.

Weist das Kabel Beschädigungen auf, muss es vom Hersteller, einer Wartungsvertretung des Herstellers oder einer qualifizierten Fachkraft ersetzt werden, um eine mögliche Gefährdung auszuschließen.

 Die Oberfläche des Geräts wird heiß - nicht berühren.

 Verwenden Sie das Gerät nicht in der Nähe einer Badewanne, einem Behälter oder anderen Gefäßen, die Wasser enthalten.

- Bügeln Sie keine Kleidung direkt am Körper - Sie könnten sich oder andere Personen verletzen.
- Benutzen Sie das Gerät ausschließlich zu den in diesen Anweisungen beschriebenen Zwecken.
- Achten Sie darauf, dass Sie die Bügelsohle nicht verkratzen – vermeiden Sie Knöpfe, Reißverschlüsse, etc.
- Das Gerät hat eine Sicherheitsabschaltung, welche bei Überhitzung einsetzt. Wenn dies geschieht, stoppt das Gerät und muss zur Reparatur gegeben werden.

NUR FÜR DEN GEBRAUCH IM HAUSHALT GEEIGNET

BESTANDTEILE

- | | |
|--|--|
| 1. Thermostatlampe | 8. Kontroll-Lampe für geringen Wasserstand |
| 2. Dampfverbindungsschlauch | 9. Warnleuchte Kalkfilter/Reset-Taste |
| 3. Entriegelungstaste für den Wassertank | 10. Dampfgregler |
| 4. Dampftaste | 11. Wassertank |
| 5. Klemme für den Schlauch | 12. Netzsteckerbuchse zur Aufbewahrung |
| 6. Control panel | 13. Abdeckung |
| 7. Ein- / Ausschalter | 14. Kalkfilter |



VOR ERSTMALIGEM GEBRAUCH

- Entfernen Sie alle Etiketten, Aufkleber oder anderes Verpackungsmaterial vom Bügeleisen und der Bügelsohle.
- Keine Sorge, wenn das Bügeleisen zu Beginn etwas raucht, es wird aufhören, sobald das Heizelement des Bügeleisens durchgeheizt ist.
- Bügeln Sie ein altes Stück Baumwollstoff um die Bügelsohle zu reinigen.

ABSCHALTAUTOMATIK

Wenn Sie die Dampftaste länger als 10 Minuten nicht betätigen, wird die automatische Abschaltfunktion Ihres Bügeleisens aktiviert. Die Thermostatlampe und der An-/Aus-Schalter blinken auf und zeigen so an, dass die Abschaltautomatik aktiviert wurde. Um das automatische Abschalten abubrechen, betätigen Sie die Dampftaste. Beachten Sie, dass es eine Weile dauert, bis sich das Bügeleisen wieder auf die gewählte Temperatur aufgeheizt hat. Warten Sie solange, bis die Temperaturlampe aufhört zu blinken, bevor Sie den Bügelvorgang wieder aufnehmen.

AUFFÜLLEN

- Geben Sie keine Zusätze ins Wasser und benutzen Sie ebenfalls kein Wasser mit Zusätzen. Wird das Wasser zu Dampf verwandelt, bleiben Chemikalien, Parfüm und andere Zusätze im Inneren der Dampfkammer zurück und führen so zu einer verkürzten Lebensdauer des Bügeleisens.
1. Drücken Sie die Entriegelungstaste für den Wassertank und ziehen Sie den Wassertank aus dem Gehäuse der Dampfbügelstation heraus (Abb. A).
 2. Befüllen Sie den Wassertank bis zur **max** Markierung. Füllen Sie nicht mehr Wasser als bis zur **max** Markierung ein.
 3. Setzen Sie den Wassertank wieder so in die Basisstation ein, dass er einrastet.
- Eine Warnleuchte (d) geht an und das Gerät piept zwei Mal, sobald der Wassertank wieder aufgefüllt werden muss. Sollte er leer sein, wird die Dampffunktion nach einer Minute eingestellt, Sie können das Bügeleisen jedoch ohne Dampffunktion weiterhin nutzen.

VOREINSTELLUNGEN

1. Stellen Sie das Bügeleisen oben auf die Basisstation.
2. Gerätenetzstecker in die Steckdose stecken.
3. Schalten Sie die Station ein, indem Sie den An-/Aus-Schalter betätigen.

VERWENDUNG

Die Temperatur Ihres Bügeleisens ist sicher für alle bügelbaren Stoffe und Kleidungsstücke.

TROCKENBÜGELN

1. Stellen Sie den Dampfgregler auf .
2. Sobald die Temperaturlampe aufhört zu blinken, ist Ihr Bügeleisen betriebsbereit.

DAMPFBÜGELN

1. Stellen Sie den Dampfregerler auf die gewünschte Stellung (☞ = kein Dampf, ☞ = viel).
 2. Drücken Sie die Dampftaste, um Dampf zu erzeugen, und lassen Sie sie wieder los, wenn kein Dampf mehr erzeugt werden soll.
- Die Dampferzeugung Ihrer Dampfbügelstation erfolgt auf sehr effiziente Weise, betätigen Sie die Dampftaste dementsprechend in kurzen, kontrollierten Abständen. Ist der Dampfausstoß zu groß, kann der Stoff nass werden oder sich Kondenswasser auf Ihrem Bügelbrett ablagern. Der Dampfausstoß kann ebenfalls durch eine niedrigere Einstellung des Dampfregerlers reduziert werden.

HINWEIS: Bei der erstmaligen Inbetriebnahme Ihrer Dampfstation erfolgt die Dampferzeugung nach Drücken der Dampftaste verzögert, da die Dampfstation Wasser aus dem Wassertank zum Starten des Systems pumpt. Das ist ganz normal und kann 20 - 30 Sekunden in Anspruch nehmen. Diese Verzögerung tritt auch nach dem Wiederauffüllen des Wassertanks ein.

VERTIKALER DAMPF

Um Falten von hängenden Kleidungsstücken, aufgehängten Vorhängen und Dekostoffen zu beseitigen.

- Achten Sie auf eine ausreichende Belüftung hinter den Stoffen, andernfalls könnte sich Feuchtigkeit bilden, die Schimmel verursacht.
 - Überprüfen Sie, dass sich hinter dem Stoff nichts befindet, dass vom Dampf beschädigt werden könnte.
 - Kontrollieren Sie, dass Taschen, Umschläge und Manschetten leer sind.
1. Heben Sie das Bügeleisen vom Stoff ab.
 2. Drücken Sie die Dampftaste, um Dampf zu erzeugen, und lassen Sie sie wieder los, wenn kein Dampf mehr erzeugt werden soll.

NACH DEM GEBRAUCH

1. Stellen Sie das Bügeleisen oben auf die Basisstation.
2. Schalten Sie das Gerät aus und ziehen Sie den Netzstecker vom Stromnetz.
3. Entleeren Sie den Wassertank.
4. Lassen Sie das Bügeleisen vollständig abkühlen, bevor Sie es reinigen, umstellen oder verstauen.
5. Der Dampfverbindungsschlauch kann umgeschlagen und in der Schlauchklemme verwahrt werden.
6. Wikkel het netsnoer rond de stoomgenerator en steek de stekker in de stekkeropberguimte.

PFLEGE UND INSTANDHALTUNG

1. Trennen Sie das Gerät vom Strom und lassen Sie es vollständig abkühlen.
2. Das Gehäuse von außen mit einem feuchten Tuch abwischen.
3. Entfernen Sie Flecken von der Bügelsohle mit etwas Essig.
4. Achten Sie darauf, dass Sie die Bügelsohle nicht verkratzen.

KALKFILTER

Für eine längere Lebensdauer des Geräts und um durch Kalkablagerungen verursachte Probleme zu vermeiden, verfügt Ihre Dampfbügelstation über einen Kalkfilter.

Sobald der Kalkfilter gereinigt werden muss, geht die Warnleuchte für den Kalkfilter (☞) an. Geht die Warnleuchte während des Bügelvorgangs an, können Sie diesen ohne Reinigung des Filters fortsetzen. Beim darauffolgenden Gebrauch der Dampfbügelstation blinkt die Leuchte auf und das Gerät piept drei Mal. Der Filter muss vor dem erneuten Gebrauch gereinigt werden.

Bevor Sie den Filter entnehmen und reinigen, trennen Sie die Dampfbügelstation vom Stromnetz und lassen Sie das Gerät mindestens 1 Stunde lang abkühlen, damit aufgebaute Dampf und die damit verbundene Hitze abgebaut werden können.

Um den Filter zu reinigen:

1. Schalten Sie die Dampfbügelstation aus und trennen Sie sie vom Strom.
2. Nehmen Sie das Bügeleisen von der Basisstation, um an die darunter liegende Abdeckung zu gelangen.
3. Öffnen Sie die Abdeckung.
4. Schrauben Sie den Verschluss, der sich unter der Abdeckung befindet, ab und nehmen Sie den Verschluss und die Filtereinheit aus der Basisstation heraus (Abb. B).
5. Lösen Sie den Filter, indem Sie ihn vom Verschluss drehen (Abb. C).
6. Spülen Sie den Filter unter fließendem Wasser ab, um etwaige Rückstände zu entfernen. Nehmen Sie bei Bedarf eine weiche Bürste zu Hilfe.
7. Befestigen Sie den Filter wieder am Verschluss und drehen Sie ihn solange, bis er einrastet.
8. Setzen Sie den Verschluss und die Filtereinheit wieder in die Basisstation ein und befestigen Sie sie gut. Schließen Sie die Abdeckung.
9. Stecken Sie den Netzstecker der Dampfbügelstation in die Steckdose.
10. Setzen Sie die Warnleuchte zurück, indem Sie die Warnleuchte für den Kalkfilter/Reset-Taste (⊗) 5 Sekunden lang gedrückt halten und die Lampe erlischt.
11. Sobald das Gerät zurückgesetzt ist, betätigen Sie den Dampfauslöser, bis Dampf entweicht. Das Gerät ist nun betriebsbereit.

Wichtig: Verwenden Sie das Gerät, ohne den Filter zu reinigen, kann dies zu einer geringeren Erzeugung von Dampf und so zu Schäden am Gerät führen. Schäden am Gerät, die auf Grund einer erforderlichen, aber nicht durchgeführten Reinigung des Kalkfilter entstanden sind, fallen nicht unter die Garantie. Reinigen Sie den Kalkfilter nicht im Geschirrspüler. Reinigen Sie ihn bei Bedarf nur per Hand mit Hilfe einer weichen Bürste.

PROBLEMLÖSUNG

Ihre Dampfbügelstation ist so programmiert, dass sie beim Einschalten automatisch überprüft wird. Sollte dabei ein Problem festgestellt werden und das Gerät nicht ordnungsgemäß in Betrieb genommen werden können, ist die Dampftaste blockiert, die Thermostatlampe blinkt auf und das Gerät piept kontinuierlich. Nutzen Sie in diesem Fall die Dampfbügelstation nicht weiter.

Anzeige	Piepton	Status
Warnleuchte Kalkfilter (⊗) blinkt	3	Kalkfilter muss gereinigt werden
Thermostatlampe und An-/Aus-Schalter blinken	keiner	Abschaltautomatik aktiviert
Kontroll-Leuchte bei geringem Wasserstand (💧) blinkt	2	Wassertank leer
Thermostatlampe blinkt	keiner	Bügeleisen wird aufgeheizt
Thermostatlampe blinkt	kontinuierlich	Interner Fehler. Betrieb einstellen.

RECYCLING



Um durch giftige Substanzen hervorgerufene Gefahren für Gesundheit und Umwelt zu vermeiden, dürfen Geräte sowie wiederaufladbare und nicht wiederaufladbare Batterien, die mit einem dieser Symbole gekennzeichnet sind, nicht mit unsortiertem Siedlungsabfall entsorgt werden. Entsorgen Sie elektrische und elektronische Produkte und gegebenenfalls wiederaufladbare und nicht wiederaufladbare Batterien bei entsprechenden amtlichen Recycling- / Rücknahmestellen.

Lisez les instructions, conservez-les et transférez-les si vous transférez l'appareil. Retirez tous les emballages avant utilisation.

PRÉCAUTIONS IMPORTANTES

Suivez les précautions essentielles de sécurité, à savoir:

Cet appareil peut être utilisé par des enfants âgés de 8 ans et plus et par des personnes aux aptitudes physiques, sensorielles ou mentales réduites ou ne possédant pas l'expérience et les connaissances suffisantes, pour autant que ces personnes soient supervisées/aient reçu des instructions et soient conscientes des risques encourus.

Les enfants ne peuvent pas jouer avec l'appareil.

Le nettoyage et l'entretien par l'utilisateur ne doivent pas être effectués par des enfants, à moins qu'ils ne soient âgés de plus de 8 ans et qu'ils soient supervisés.

Utilisez et rangez l'appareil hors de portée des enfants.

Utilisez le fer ou placez-le sur son talon, sur une surface stable, plane et résistant à la chaleur, de préférence sur une table à repasser.

Ne laissez jamais le fer sans surveillance pendant qu'il est branché ou pendant qu'il est sur la planche à repasser.

Débranchez le fer avant de le remplir, avant de le nettoyer et après l'usage. N'utilisez pas l'appareil s'il est tombé ou endommagé ou s'il fonctionne mal ou s'il fuit.

Si le câble est abîmé, vous devez le faire remplacer par le fabricant, un de ses techniciens agréés ou une personne également qualifiée, pour éviter tout danger.

 Les surfaces de l'appareil sont chaudes – ne les touchez pas.

 Veillez à ne pas utiliser cet appareil à proximité de baignoires, douches, lavabos ou autres récipients contenant de l'eau.

- Ne repassez pas les vêtements lorsqu'ils sont portés par une personne – vous risquez de blesser la personne qui les porte.
- N'utilisez pas l'appareil à d'autres fins que celles décrites dans ce mode d'emploi.
- Veillez à ne pas rayer la semelle – évitez les boutons, fermetures éclair, etc.
- L'appareil dispose d'une coupure de protection qui se déclenche en cas de surchauffage. Dans ce cas, l'appareil ne marchera plus et doit être retourné pour être réparé.

POUR UN USAGE DOMESTIQUE UNIQUEMENT

PIÈCES

- | | |
|--|--|
| 1. Voyant du thermostat | 9. Voyant d'avertissement du filtre anti-calcaire/
bouton de réinitialisation |
| 2. Tuyau de vapeur | 10. Commande de vapeur |
| 3. Bouton d'ouverture du réservoir d'eau | 11. Réservoir d'eau |
| 4. Interrupteur de vapeur | 12. Compartiment de rangement de la fiche |
| 5. Pince de tuyau | 13. Couverture |
| 6. Panneau de contrôle | 14. Filtre anti-calcaire |
| 7. Interrupteur Marche/Arrêt | |
| 8. Voyant de faible niveau d'eau | |



AVANT LA PREMIÈRE UTILISATION

- Retirez tous les labels, étiquettes ou emballages du fer et de la semelle.
- Ne vous inquiétez pas si le fer fume légèrement au départ, il s'arrêtera lorsque l'article sèche.
- Repassez un vieux morceau de tissu en coton pour nettoyer la semelle.

ARRÊT AUTOMATIQUE

Si vous n'appuyez pas sur le bouton d'activation de la vapeur pendant 10 minutes, la fonction d'arrêt automatique de votre fer à repasser se déclenchera. Le voyant du thermostat et le bouton marche/arrêt clignotent pour vous indiquer que l'appareil est en mode d'arrêt automatique. Pour annuler le mode d'arrêt automatique, appuyez sur le bouton d'activation de la vapeur. N'oubliez pas que votre fer à repasser aura besoin d'un certain temps pour atteindre à nouveau la température sélectionnée. Attendez que le voyant de température ait cessé de clignoter avant de reprendre le repassage.

REPLISSAGE

- N'ajoutez aucun produit à l'eau et n'utilisez pas de l'eau à laquelle on a ajouté un quelconque produit. Lorsque l'eau est transformée en vapeur, les produits chimiques, le parfum et les autres additifs recouvrent l'intérieur de la chambre à vapeur, ce qui réduit la durée de vie du fer à repasser.
1. Appuyez sur le bouton d'ouverture du réservoir d'eau et retirez le réservoir d'eau en le séparant du corps de la centrale de vapeur (Figure A).
 2. Remplissez le réservoir jusqu'à la marque max. Veillez à ne pas dépasser la marque **max**.
 3. Réinsérez le réservoir dans le bloc de base en exerçant une pression jusqu'à ce qu'il s'enclenche.
- Un voyant d'avertissement () s'allumera et l'appareil émettra deux bips sonores lorsque le réservoir devra être rempli à nouveau. Si le réservoir est vide, la fonction de vapeur cessera de fonctionner au bout d'une minute, mais vous pouvez toujours utiliser votre fer sans vapeur.

RÉGLAGES PRÉLIMINAIRES

1. Placez le fer sur le dessus du bloc de base.
2. Branchez la fiche dans la prise de courant (connectez la prise, s'il s'agit d'une prise commutable).
3. Allumez l'appareil en appuyant sur l'interrupteur Marche/Arrêt.

UTILISATION

La température de votre fer permet une utilisation en toute sécurité sur tous les tissus et vêtements repassables.

REPASSAGE À SEC

1. Réglez la commande de vapeur sur .
2. Lorsque le voyant de température cesse de clignoter, votre fer est prêt à être utilisé.

REPASSAGE À LA VAPEUR

1. Réglez la commande de vapeur sur la position désirée (☞ = pas de vapeur, ☞ = vapeur maximum).
 2. Appuyez sur le bouton d'activation de la vapeur pour produire de la vapeur, relâchez-le pour arrêter.
- Votre centrale de vapeur produit de la vapeur de manière très efficace. Utilisez le bouton de vapeur avec des impulsions brèves et contrôlées. Un excédent de vapeur peut humidifier le tissu ou provoquer des problèmes de condensation sur votre table à repasser. La vapeur peut également être réduite en positionnant la commande de vapeur sur un réglage inférieur.

REMARQUE : Lorsque vous démarrez votre centrale de vapeur pour la première fois et que vous appuyez sur le bouton d'activation pour le repassage à la vapeur, vous observerez un certain délai pendant que votre centrale de vapeur pompe de l'eau dans le réservoir pour amorcer le système. C'est normal et cela peut prendre 20 à 30 secondes. Vous observerez ce même délai après avoir rempli le réservoir.

VAPEUR VERTICALE

Enlevez des plis de vêtements pendants, de rideaux pendants et de tissus intégrés aux meubles.

- Assurez-vous qu'il y a une ventilation adéquate derrière le tissu, sinon vous risquez le développement d'humidité qui peut causer de la moisissure.
 - Assurez-vous qu'il n'y a rien derrière le tissu que la vapeur pourrait endommager.
 - Assurez-vous que les poches, les revers et les manchettes sont vides.
1. Enlevez le fer du tissu.
 2. Appuyez sur le bouton d'activation de la vapeur pour produire de la vapeur, relâchez-le pour arrêter.

APRÈS L'USAGE

1. Placez le fer sur le dessus du bloc de base.
2. Éteignez l'appareil et débranchez-le.
3. Videz le réservoir.
4. Laissez le fer refroidir complètement avant de le nettoyer, de le déplacer ou de le ranger.
5. Vous pouvez enrouler le tuyau de vapeur et le ranger à l'aide de la pince du tuyau.
6. Enroulez le câble secteur autour de la centrale de vapeur, puis insérez la fiche dans le compartiment de rangement de la fiche.

SOINS ET ENTRETIEN

1. Débranchez l'appareil et laissez-le refroidir complètement.
2. Essuyez les surfaces extérieures à l'aide d'un chiffon humide.
3. Entfernen Sie Flecken von der Bügelsohle mit etwas Essig.
4. Eiliez à ne pas rayer la semelle.

FILTRE ANTI-CALCAIRE

Pour prolonger la durée de vie de l'appareil et éviter les problèmes causés par les dépôts de calcaire, votre centrale de vapeur est équipée d'un filtre anti-calcaire. Lorsque le filtre anti-calcaire doit être nettoyé, le voyant d'avertissement du filtre anti-calcaire (☞) s'allume. Si le voyant d'avertissement s'allume lorsque vous repassez, vous pouvez continuer à repasser sans nettoyer le filtre. La prochaine fois que vous utiliserez votre centrale de vapeur, le voyant clignotera et l'appareil émettra trois bips sonores. Le filtre doit être nettoyé avant toute nouvelle utilisation de votre centrale de vapeur.

Avant de procéder à retirer et à nettoyer le filtre, vous devez débrancher l'appareil et le laisser reposer pendant au moins une heure pour permettre à la vapeur accumulée et à la chaleur de se dissiper.

Pour nettoyer le filtre :

1. Éteignez et débranchez votre centrale de vapeur
2. Retirez le fer de la partie supérieure de la centrale de vapeur pour exposer le couvercle en dessous.
3. Ouvrez le couvercle.
4. Dévissez le bouchon sous le couvercle et retirez l'ensemble constitué par le bouchon et le filtre de la base (Figure B).
5. Séparez le filtre du bouchon en le faisant pivoter (Figure C).
6. Rincez le filtre sous un robinet pour éliminer les dépôts éventuels. Utilisez une brosse douce si nécessaire.
7. Remplacez le filtre sur le bouchon et faites-le pivoter jusqu'à ce qu'il se verrouille.
8. Remplacez l'ensemble constitué par le bouchon et le filtre dans la base et serrez fermement. Fermez le couvercle.
9. Branchez votre centrale de vapeur.
10. Réinitialisez le voyant d'avertissement en appuyant sur le voyant d'avertissement du filtre anti-calcaire/bouton de réinitialisation (⊗) et en le maintenant enfoncé pendant 5 secondes jusqu'à ce que le voyant s'éteigne.
11. Quand l'appareil est prêt pour l'utilisation, tirez sur le bouton d'activation de la vapeur jusqu'à ce que de la vapeur se dégage. Cela va amorcer le système.

Important : Si vous utilisez l'appareil sans nettoyer le filtre, cela peut entraîner une réduction de la production de vapeur et endommager l'appareil. La garantie ne couvre pas les dommages causés à l'appareil si vous omettez de nettoyer le filtre anti-calcaire lorsque cela est nécessaire.

Ne nettoyez pas le filtre anti-calcaire dans un lave-vaisselle. Lavez à la main en utilisant uniquement une brosse à poils doux si nécessaire.

DÉPANNAGE

Votre centrale de vapeur est programmée pour réaliser un auto-contrôle lorsqu'elle est allumée. Si un problème est détecté et que l'appareil n'est pas en mesure de fonctionner correctement, le bouton d'activation de la vapeur cessera de fonctionner, le voyant du thermostat clignotera et l'appareil émettra un bip sonore continu. Si cette situation se produit, cessez d'utiliser votre centrale de vapeur.

Indication	Bip sonore	État
Le voyant d'avertissement anti-calcaire (⊗) clignote	3	Le filtre anti-calcaire doit être nettoyé
Le voyant du thermostat et bouton Marche/Arrêt clignote	Aucun	Arrêt automatique activé
Le voyant de faible niveau d'eau (💧) clignote	2	Réservoir d'eau vide
Le voyant du thermostat clignote	Aucun	Le fer s'échauffe
Le voyant du thermostat clignote	Continu	Erreur interne. Cessez d'utiliser le fer.

RÉCYCLAGE



Afin d'éviter les problèmes occasionnés à l'environnement et à la santé par des substances dangereuses, les appareils et les batteries rechargeables et non rechargeables présentant l'un de ces symboles ne doivent pas être éliminés avec les déchets municipaux non triés. Éliminez dans tous les cas les produits électriques et électroniques et, le cas échéant, les batteries rechargeables et non rechargeables, dans un centre officiel et approprié de collecte/recyclage.

Lees de instructies, bewaar ze goed en geef ze met het apparaat mee wanneer u deze aan een derde geeft. Verwijder alle verpakkingsmaterialen voor gebruik.

BELANGRIJKE VEILIGHEIDSMATREGELEN

Volg de gebruikelijke veiligheidsmaatregelen, zoals:

Dit toestel kan gebruikt worden door kinderen van 8 jaar en ouder en personen met verminderde lichamelijke, zintuiglijke en verstandelijke vaardigheden of die onvoldoende ervaring of kennis hebben, indien zij onder toezicht staan of goed geïnformeerd zijn en zij de risico's begrijpen.

Kinderen mogen niet met het toestel spelen.

Schoonmaak en gebruikersonderhoud mag niet door kinderen uitgevoerd worden, tenzij ze ouder dan 8 zijn en onder toezicht staan.

Het apparaat dient steeds buiten het bereik van kinderen gebruikt en opgeborgen worden.

Gebruik het strijkijzer of zet het op de achterzijde, op een stabiele, horizontale, hittebestendige ondergrond, bij voorkeur een strijkplank.

Laat het strijkijzer nooit onbeheerd achter met de stekker in het stopcontact, of wanneer deze op de strijkplank staat.

Haal de stekker uit het stopcontact tijdens het vullen, reinigen of na gebruik. Gebruik het apparaat niet als het gevallen is, beschadigd, slecht functioneert of lekt.

Indien het snoer beschadigd is, moet het door de fabrikant, een technicus of een ander deskundig persoon vervangen worden om eventuele risico's te vermijden.

 Het oppervlak van het toestel zal heet worden – niet aanraken.

 Gebruik het apparaat niet in de buurt van badkuipen, douches, wastafels of andere reservoirs die water of andere vloeistoffen bevatten.

- Strijk geen kleding terwijl deze gedragen wordt – u kunt de drager verwonden.
- Gebruik het apparaat niet voor andere doeleinden dan degene die in deze gebruiksaanwijzing worden beschreven.
- Let op voor krassen op de zoolplaat – vermijdt knopen, ritssluitingen, etc.
- Het apparaat is uitgerust met een thermische beschermingszekering, die bij oververhitting in werking treedt. Wanneer dit gebeurt, werkt het apparaat niet meer en moet het worden gerepareerd.

UITSLUITEND VOOR HUISHOUDELIJK GEBRUIK

ONDERDELEN

- | | |
|----------------------------------|--|
| 1. Thermostaatlampje | 8. Lampje Weinig water |
| 2. Stoompijp | 9. Waarschuwinglamp/resetknop Antikalkfilter |
| 3. Ontgrendelknop waterreservoir | 10. Stoomregelaar |
| 4. Stoomtrekker | 11. Reservoir |
| 5. Slangklem | 12. Kabelopbergruimte |
| 6. Bedieningspaneel | 13. Deksel |
| 7. Aan-uitschakelaar | 14. Antikalkfilter |



VOOR HET EERSTE GEBRUIK

- Verwijder alle labels, stickers en verpakkingsmateriaal van het strijkijzer en de zoolplaat.
- Maak u geen zorgen als het strijkijzer in het begin een beetje rookt. Dat zal ophouden tijdens het gebruik.
- Strijk een oude lap katoen om de zoolplaat te reinigen.

AUTOMATISCH UITSCHAKELEN

Als u gedurende 10 minuten niet aan de stoomtrekker trekt, zal de automatische uitschakelfunctie van het strijkijzer geactiveerd worden. Het thermostaatlampje en de aan-uitschakelaar knipperen om aan te geven dat deze zich in de automatische uitschakelingsmodus bevindt. Om de automatische uitschakelfunctie te annuleren, drukt u aan de stoomtrekker. Houd er rekening mee dat uw strijkijzer tijd nodig heeft om opnieuw op te warmen tot de geselecteerde temperatuur. Wacht tot het temperatuurlampje niet meer knippert voordat u verder gaat strijken.

VULLEN/BIJVULLEN

- Voeg niets aan het water toe en gebruik geen water waaraan iets is toegevoegd. Wanneer het water in stoom wordt omgezet, zullen chemicaliën, parfum en andere additieven de binnenkant van de stoomkamer bedekken, waardoor de levensduur van het ijzer wordt verkort.
1. Druk op de ontgrendelknop van het waterreservoir en trek het waterreservoir weg van het lichaam van de stoomgenerator (afb. A).
 2. Vul het reservoir tot de markering **max**. Overschrijd de markering **max** niet.
 3. Plaats het reservoir terug in de basiseenheid en duw het erin totdat u een klik hoort.
- Een waarschuwinglampje (🔥) gaat branden en het apparaat piept twee keer wanneer het reservoir moet worden bijgevuld. Als het reservoir leeg is, stopt de stoomfunctie na een minuut, maar u kunt uw strijkijzer nog steeds zonder stoom gebruiken.

VOORLOPIGE INSTELLINGEN

1. Plaats het strijkijzer op de basisunit.
2. Steek de stekker in het stopcontact (schakel het stopcontact in, als het omschakelbaar is).
3. Schakel het strijkijzer in door op de aan-uitschakelaar te drukken.

GEBRUIK

De temperatuur van uw strijkijzer is veilig te gebruiken op alle strijkbare stoffen en kleding.

DROOGSTRIJKEN

1. Zet de stoomregelaar op ☹️.
2. Wanneer het temperatuurlampje stopt met knipperen, is uw strijkijzer klaar voor gebruik.

STOOMSTRIJKEN

1. Zet de stoomregelaar op de gewenste stand (☹ = geen stoom, ☺ = hoog).
 2. Trek aan de stoomtrekker om stoom te produceren, laat los om te stoppen.
- Uw stoomgenerator produceert zeer efficiënt stoom, gebruik dus de trekker in korte, gecontroleerde bursts. Te veel stoom kan de stof nat maken of problemen met condensatie op uw strijkplank veroorzaken. Stoom kan ook worden verminderd door de stoomregeling op een lagere instelling in te stellen.

OPMERKING: Wanneer u uw stoomgenerator voor het eerst inschakelt en aan de trekker trekt om te stoomstrijken, dan zal er een vertraging zijn omdat uw stoomgenerator water uit het reservoir pompt om het systeem te vullen. Dit is normaal en kan 20-30 seconden duren. Dit gebeurt ook na het vullen van het reservoir.

VERTICAAL STRIJKEN

Verwijder de kreuken uit hangende kleding, hangende gordijnen en meubelstoffen.

- Controleer of er voldoende ventilatie achter de stof zit. Mocht dit niet het geval zijn, dan kan vocht zich ophopen en schimmel veroorzaken.
 - Controleer of er niets achter de stof aanwezig is, dat door stoom kan worden beschadigd.
 - Controleer of de zakken leeg zijn, en de omslagen en manchetten verwijderd zijn.
1. Houd het strijkijzer boven de stof.
 2. Trek aan de stoomtrekker om stoom te produceren, laat los om te stoppen.

NA GEBRUIK

1. Plaats het strijkijzer op de basisunit.
2. Schakel het apparaat uit en trek de stekker uit het stopcontact.
3. Leeg het reservoir.
4. Laat het strijkijzer volledig afkoelen voordat u het schoonmaakt, verplaatst of opbergt.
5. De stoompijp kan worden opgevouwen en in de slangklem worden geplaatst.
6. Wikkel het netsnoer rond de stoomgenerator en steek de stekker in de stekkeropbergruimte.

ZORG EN ONDERHOUD

1. Haal de stekker uit het stopcontact en laat het apparaat volledig afkoelen.
2. Neem de buitenkant van het apparaat af met een vochtige doek.
3. Verwijder eventueel aanwezige vlekken op de zoolplaat met wat azijn.
4. Let op voor krassen op de zoolplaat.

ANTI-KALKFILTER

Om de levensduur van het apparaat te verlengen en om problemen met kalk te vermijden, is uw stoomgenerator voorzien van een antikalkfilter. Wanneer het antikalkfilter moet worden gereinigd, gaat het waarschuwinglampje voor het antikalkfilter (⚠) branden. Als het waarschuwinglampje gaat branden tijdens het strijken, kunt u doorgaan zonder het filter te reinigen. De volgende keer dat u uw stoomgenerator gebruikt, knippert het lampje en piept het apparaat drie keer. Het filter moet worden schoongemaakt voordat u uw stoomgenerator opnieuw gebruikt.

Voordat u probeert het filter te verwijderen en schoon te maken, moet u de stekker uit het stopcontact halen en het apparaat minstens 1 uur laten staan om opgebouwde stoom en warmte te laten verdampen.

Het filter reinigen:

1. Schakel uw stoomgenerator uit en haal de stekker uit het stopcontact
2. Verwijder het strijkijzer van de bovenkant van de generator om de afscherming eronder bloot te leggen.

3. Open het deksel.
4. Schroef de plug onder het deksel los en til de plug en het filter uit de basis (Afb B).
5. Verwijder het filter uit de plug door deze te draaien (Afb C).
6. Spoel het filter af onder een kraan om eventuele resten te verwijderen. Gebruik indien nodig een zachte borstel.
7. Plaats het filter terug op de plug en draai eraan totdat deze vastklikt.
8. Plaats de plug en het filter terug in de basis en draai deze stevig vast. Sluit de afscherming.
9. Sluit uw stoomgenerator aan.
10. Reset het waarschuwinglampje door het waarschuwinglampje/resetknop Antikalk (⊗) 5 seconden ingedrukt te houden totdat het lampje uitgaat.
11. Zodra het apparaat klaar is, trek aan de stoomtrekker totdat er stoom wordt geproduceerd. Dit zal het systeem vullen.

Belangrijk: Het apparaat gebruiken zonder het filter te reinigen, kan leiden tot een verminderde stoomproductie en het apparaat beschadigen. De garantie is niet geldig voor schade aan het apparaat die werd veroorzaakt door het niet reinigen van het antikalkfilter wanneer dat nodig was.

Reinig het antikalkfilter niet in de afwasmachine. Alleen met de hand wassen met een zachte borstel.



PROBLEMEN OPLOSSEN

Uw stoomgenerator is geprogrammeerd om zichzelf te controleren wanneer deze wordt ingeschakeld. Als een probleem wordt gedetecteerd en het apparaat niet correct kan werken, stopt de stoomtrekker, knippert het thermostaatlampje en piept het apparaat continu. Als dit gebeurt, stop dan met het gebruik van uw stoomgenerator.

Indicatie	Pieptoon	Status
Waarschuwinglampje Antikalk (⊗) knippert	3	Antikalkfilter moet worden schoongemaakt
Thermostaatlampje en aan-uitschakelaar knipperen	Geen	Automatische uitschakeling geactiveerd
Lampje Weinig water (⚡) knippert	2	Waterreservoir is leeg
Thermostaatlampje knippert	Geen	Strijkijzer warmt op
Thermostaatlampje knippert	Continu	Interne fout. Stop het gebruik.

RECYCLING



Om milieu- en gezondheidsproblemen door gevaarlijke stoffen te vermijden, mogen apparaten en oplaadbare en niet oplaadbare batterijen met een van deze symbolen niet samen met het huishoudelijk afval worden verwijderd. Breng elektrische en elektronische producten en, indien van toepassing, oplaadbare en niet-oplaadbare batterijen, altijd naar een officieel recycling-/inzamelpunt.

Leggere le istruzioni e conservarle al sicuro. In caso di cessione dell'apparecchio ad altre persone, consegnare anche le istruzioni. Rimuovere tutto l'imballaggio prima dell'uso.

NORME DI SICUREZZA IMPORTANTI

Osservare le precauzioni fondamentali di sicurezza e in particolare quanto segue:

L'apparecchio può essere utilizzato solo da bambini di età uguale o superiore agli otto anni o da persone con ridotte capacità fisiche, sensoriali o mentali che abbiano ricevuto istruzioni appropriate e che abbiano compreso i possibili rischi. I bambini non devono giocare con l'apparecchio. L'uso, la pulizia o la manutenzione dell'apparecchio può essere effettuata solo da bambini di età superiore agli otto anni e sotto la supervisione di un adulto.

Utilizzare e riporre l'apparecchio lontano dalla portata dei bambini.

Utilizzare il ferro da stiro o poggiarlo sulla sua base, su una superficie stabile, piana e resistente al calore, preferibilmente un asse da stiro.

Non lasciare il ferro incustodito con la spina inserita nella presa di corrente o mentre si trova sull'asse da stiro.

Staccare la spina dalla presa di corrente prima di riempire il ferro, prima di pulirlo e dopo averlo utilizzato.

Non utilizzare l'apparecchio se è caduto o è danneggiato o in caso di malfunzionamento o di perdite.

Se il cavo è danneggiato, farlo cambiare dal fabbricante, da un rivenditore autorizzato o da personale similmente qualificato, per evitare pericoli.

 Le superfici dell'apparecchio diventeranno calde – non toccare.

 Non utilizzare l'apparecchio vicino a vasche da bagno, docce, lavandini o altri recipienti contenenti acqua.

- Non passare il ferro sugli abiti mentre sono indossati – potreste causare dei danni alla persona che li indossa.
- Non usare l'apparecchio per altri scopi se non quelli per i quali è stato progettato, di seguito descritti in questo manuale di istruzioni.
- Non graffiare la piastra – evitare di passare su bottoni, zip etc.
- Un fusibile termico di protezione evita un surriscaldamento eccessivo dell'apparecchio. Se il fusibile entra in funzione, l'apparecchio si blocca e deve essere riparato.

SOLO PER USO DOMESTICO

PARTI

- | | |
|--|--|
| 1. Spia del termostato | 8. Spia livello basso d'acqua |
| 2. Condotta vapore | 9. Spia luminosa/pulsante di ripristino del filtro anticalcare |
| 3. Pulsante di erogazione del serbatoio dell'acqua | 10. Controllo vapore |
| 4. Pulsante di emissione vapore | 11. Serbatoio |
| 5. Tubo flessibile | 12. Alloggio spina |
| 6. Pannello di controllo | 13. Coperchio |
| 7. Interruttore acceso/spento | 14. Filtro anticalcare |



PRIMA DI UTILIZZARE L'APPARECCHIO PER LA PRIMA VOLTA

- Rimuovere tutte le eventuali etichette, gli adesivi o parti d'imballaggio dal ferro e dalla piastra.
- Non preoccuparsi se dal ferro appena acceso esce un po' di fumo. Appena si inizierà a utilizzare l'apparecchio il fumo cesserà di uscire.
- Stirare un vecchio scampolo di cotone per pulire la piastra.

AUTOSPEGNIMENTO

Se non viene premuto il pulsante vapore per 10 minuti, si attiva la funzione di autospegnimento del ferro. La spia del termostato e il pulsante on/off lampeggia per indicare che il ferro è in modalità autospegnimento. Per annullare la modalità di autospegnimento premere il pulsante vapore. Notare che il ferro ha bisogno di tempo per raggiungere la temperatura selezionata. Attendere fino a quando la spia della temperatura smette di lampeggiare prima di riprendere la stiratura.

RIEMPIMENTO

- Usare esclusivamente acqua. Quando l'acqua diventa vapore, prodotti chimici, profumi e altri additivi copriranno l'interno della camera di vaporizzazione riducendo la vita utile del ferro.
1. Premere il pulsante di erogazione del serbatoio dell'acqua ed estrarre la riserva d'acqua dal corpo del generatore di vapore (fig. A).
 2. Riempire il serbatoio fino al livello **max** (massimo) indicato. Non superare il livello **max**.
 3. Riposizionare il serbatoio nell'unità base spingendolo fino allo scatto.
- Qualora il serbatoio abbia bisogno di essere riempito, una spia luminosa (🔦) si accenderà e l'unità emetterà due segnali acustici. Se il serbatoio è vuoto, la funzione vapore smetterà di funzionare dopo un minuto ma sarà comunque possibile utilizzare il ferro senza il vapore.

IMPOSTAZIONI PRELIMINARI

1. Posizionare il ferro sull'unità base.
2. Inserire la spina nella presa di corrente (accendere la presa, se è commutabile).
3. Accendere l'unità premendo il interruttore on/off.

MODO D'USO

La temperatura del ferro è sicura per l'uso su tutti i tessuti ed indumenti stirabili.

STIRATURA A SECCO

1. Posizionare il vapore su ☞.
2. When the temperature light stops flashing your iron is ready to use.

STIRATURA A VAPORE

1. Impostare il vapore dove si desidera (☞=no vapore, ☞= vapore massimo).
2. Premere il pulsante vapore per produrre il vapore, rilasciarlo per interromperlo.

- Il generatore di vapore produce vapore in maniera molto efficiente quindi usare la funzione con brevi e controllate raffiche. Troppo vapore può bagnare il tessuto o provocare condensazione sull'asse da stiro. Il vapore può essere ridotto impostando il controllo vapore a un livello inferiore.

NOTA: Quando si avvia il generatore di vapore e si preme il pulsante per la stiratura a vapore, ci sarà un ritardo poiché il generatore di vapore pompa acqua dal serbatoio per caricare il sistema. È normale e possono volerci 20-30 secondi. Succede anche dopo aver riempito il serbatoio.

VAPORE VERTICALE

Rimuove le pieghe da abiti appesi, da tende e da tessuti per arredamenti.

- Assicurarsi che ci sia una ventilazione adeguata dietro il tessuto, altrimenti potrebbe crearsi umidità, causando la formazione di muffa.
 - Assicurarsi che non ci sia niente dietro il tessuto che possa essere danneggiato dal vapore
 - Controllare che le tasche, i risvolti e i polsini siano vuoti.
1. Sollevare il ferro dal capo.
 2. Premere il pulsante vapore per produrre il vapore, rilasciarlo per interromperlo.

DOPO L'UTILIZZO

1. Posizionare il ferro sull'unità base.
2. Spegner e l'apparecchio e disconnetterlo.
3. Svuotare il serbatoio.
4. Lasciare raffreddare completamente il ferro prima di pulirlo, spostarlo o conservarlo.
5. Il condotto vapore può essere arrotolato e inserito nella fascetta del tubo flessibile.
6. Avvolgere il cavo di alimentazione del generatore di vapore e inserire la spina nell'alloggio spina.

CURA E MANUTENZIONE

1. Disconnettere l'unità e lasciarla raffreddare completamente.
2. Passare un panno inumidito sulle superfici esterne dell'apparecchio per pulirlo.
3. Rimuovere le macchie sulla piastra con un po' di aceto.
4. Non graffiare la piastra.

FILTRO ANTICALCARE

Per prolungare la vita dell'apparecchio ed evitare problemi con i depositi di calcare, il generatore di vapore è dotato di un filtro anticalcare. La spia luminosa del filtro anticalcare si accenderà (☼) quando il filtro anticalcare ha bisogno di essere pulito. Se la spia luminosa si accende durante la stiratura si può continuare a stirare senza pulire il filtro. Se si usa successivamente il generatore di vapore la luce lampeggerà e l'unità emetterà un segnale acustico tre volte. Il filtro deve essere pulito prima di utilizzare nuovamente il generatore di vapore.

Prima di rimuovere e pulire il filtro si deve disconnettere e lasciare in piedi il dispositivo per almeno 1 ora per permettere al vapore e al calore accumulati di disperdersi.

Per pulire il filtro:

1. Spegner e disconnettere il generatore di vapore
2. Rimuovere il ferro dal generatore per lasciare scoperto il coperchio.
3. Aprire il coperchio.
4. Svitare il tappo sotto il coperchio e sollevare il tappo e il gruppo filtro dalla base (Fig B).
5. Rimuovere il filtro dal tappo facendolo girare (fig C).
6. Sciacquare il filtro con acqua corrente per eliminare ogni residuo. Usare una spazzola dalle setole morbide se necessario.

7. Riposizionare il filtro nel tappo e girare fino a bloccarlo.
8. Rimontare il tappo e il gruppo filtro nella base e stringerlo fermamente. Chiudere il coperchio.
9. Collegare il generatore di vapore.
10. Resettare la spia luminosa tenendo premuto la spia luminosa/pulsante di ripristino (☸) durante 5 secondi fino allo spegnimento della luce.
11. Quando l'apparecchio è pronto, premere il pulsante di emissione vapore fino a produrre vapore. In questo modo il sistema si preparerà.

Importante: Utilizzare l'apparecchio senza pulire il filtro può causare una riduzione della fuoriuscita di vapore generato e danneggiare l'apparecchio. La garanzia non copre i danni causati all'apparecchio non cambiando il filtro anticalcare quando richiesto.

Non pulire il filtro anticalcare nella lavastoviglie. Lavare a mano usando una spazzola a setole morbide se necessario.



RISOLUZIONE DEI PROBLEMI

Il generatore di vapore è programmato per controllare se stesso quando acceso. Se si rileva un problema e l'unità non è in grado di operare correttamente, la funzione vapore smetterà di funzionare, la spia del termostato lampeggerà e l'unità emetterà un segnale acustico continuo. Qualora succeda, smettere di usare il generatore di vapore.

Diciture	Bip	Stato
Spia luminosa anticalcare (☸) che lampeggia	3	Pulire il filtro anticalcare
Luce del termostato e pulsante on/off che lampeggia	None	Spegnimento automatico attivato
Spia livello basso d'acqua (🚰) che lampeggia	2	Il serbatoio dell'acqua è vuoto
Luce del termostato che lampeggia	None	Il ferro si sta riscaldando
Luce del termostato che lampeggia	Continuous	Errore interno. Interrompere l'uso.

RICICLO



Per evitare problemi di salute ed ambientali dovuti a sostanze pericolose, gli apparecchi e le batterie ricaricabili e non ricaricabili contrassegnati con uno di questi simboli non devono essere smaltiti con i rifiuti urbani indifferenziati. Smaltire i prodotti elettrici ed elettronici e, quando possibile, le batterie ricaricabili e non ricaricabili, in un punto di raccolta autorizzato per il riciclo/la raccolta.

Lea las instrucciones, guárdelas en un lugar seguro y, en caso de dar el aparato a otra persona, entrégueselas también.

MEDIDAS DE SEGURIDAD IMPORTANTES

Siga las precauciones básicas de seguridad, incluyendo:

Este aparato puede ser utilizado por niños mayores de 8 años y por personas con discapacidad física, mental o sensorial o sin experiencia en su manejo, siempre que sean supervisadas o guiadas por otra persona y comprendan los posibles riesgos. Los niños no deben jugar con el aparato. Los niños solo deben realizar tareas de limpieza y mantenimiento si son mayores de 8 años y están supervisados por un adulto. Use y guarde el aparato fuera del alcance de los niños menores de 8 años.

Utilice la plancha o colóquela sobre su talón en una superficie estable, nivelada y resistente al calor, a ser posible una tabla de planchar.

No deje la plancha desatendida mientras esté enchufada o apoyada en la tabla de planchar.

Desenchufe la plancha antes de llenarla, limpiarla y después de usarla.

No ponga en funcionamiento el aparato si se ha caído o dañado o gotea y no funciona correctamente.

Si el cable está dañado, devuelva la plancha para evitar cualquier riesgo.

 Las superficies del aparato se calentarán durante el uso.

 No utilice el aparato cerca de bañeras, duchas, lavabos u otros recipientes que contengan agua.

- No planche sobre ropa puesta, la persona que la lleve sufrirá lesiones.
- No use el aparato para ningún fin distinto a los descritos en estas instrucciones.
- Tenga cuidado de no rayar la suela; evite botones, cremalleras, etc.
- El aparato tiene un fusible térmico de protección que se fundirá si se sobrecalienta. Si esto sucede, el aparato dejará de funcionar y deberá llevarlo a reparar.

SOLO PARA USO DOMÉSTICO

PARTES

- | | |
|--|---|
| 1. Luz del termostato | 9. Piloto de advertencia del filtro antical/botón de reinicio |
| 2. Tubo de vapor | 10. Control de vapor |
| 3. Botón de desenganche del depósito de agua | 11. Depósito |
| 4. Disparador de vapor | 12. Compartimento del enchufe |
| 5. Abrazadera | 13. Tapa |
| 6. Panel de control | 14. Filtro antical |
| 7. Interruptor de encendido/apagado | |
| 8. Luz indicadora de nivel bajo de agua | |

ANTES DE USAR POR PRIMERA VEZ

- Retire todas las etiquetas, pegatinas o embalaje de la plancha y de la suela.
- No se preocupe si la plancha produce un poco de humo al principio, parará cuando la resistencia empiece a funcionar.
- Planchee un retal viejo de algodón para limpiar la suela.

DESCONEXIÓN AUTOMÁTICA

Si no pulsa el disparador de vapor durante 10 minutos, se activará el mecanismo de apagado automático. La luz del termostato y el interruptor de encendido/apagado parpadeará para indicar que se encuentra en modo de apagado automático. Para cancelar el modo de apagado automático, pulse el disparador de vapor. Recuerde que la plancha necesitará tiempo para calentarse de nuevo a la temperatura seleccionada. Antes de volver a planchar, espere a que la luz de temperatura haya dejado de parpadear.



AJUSTES PRELIMINARES

1. Coloque la plancha sobre la base del aparato.
2. Enchufe el aparato a la corriente (encienda el interruptor de la toma, de haberlo).
3. Encienda la base pulsando el interruptor de encendido/apagado.

LLENADO

- No añada ningún producto al agua y no utilice agua con sustancias añadidas. Cuando el agua se convierte en vapor, los productos químicos, perfumes, y otros aditivos recubrirán el interior de la cámara de vapor, acortando la vida de la plancha.
- 1. Pulse el botón de desenganche del depósito de agua y tire del depósito para separarlo de la estación de vapor (fig. A).
- 2. Llene el depósito hasta la marca **max**. No supere la marca **max**.
- 3. Encaje el depósito en la base del aparato presionándolo hacia abajo hasta que haga clic.
- Se encenderá el piloto de advertencia (🔥) y el equipo pitará dos veces cuando el depósito necesite rellenarse. Si el depósito está vacío, la función de vapor dejará de funcionar pasado un minuto. Sin embargo, podrá seguir utilizando la plancha sin vapor.



UTILIZACIÓN

La temperatura de la plancha permite un uso seguro en todos los tejidos y prendas que permiten planchado.

PLANCHADO EN SECO

1. Gire el control de vapor hasta .
2. La plancha estará lista para su uso cuando la luz de temperatura deje de parpadear.

Steam ironing

1. Ponga el control de vapor hacia la posición que usted quiera ( = sin vapor,  = alto).
 2. Accione el disparador de vapor para liberar vapor. Libere el disparador para interrumpir la salida de vapor.
- La estación de vapor produce vapor de una forma muy eficiente; utilice el disparador de vapor realizando disparos cortos y controlados. Un exceso de vapor puede mojar la tela y causar problemas de condensación en su tabla de planchar. Puede reducir la cantidad de vapor emitido ajustando el control de vapor a un nivel más bajo.

NOTA: cuando utilice la estación de vapor por primera vez y pulse el disparador de planchado de vapor, habrá una pequeña demora mientras la estación de vapor bombea agua del depósito para preparar el sistema. Esto es normal y llevará entre 20-30 segundos. También ocurrirá después de rellenar el depósito.

PLANCHADO VERTICAL

Quite las arrugas de la ropa colgada, cortinas y tejidos en muebles.

- Compruebe que hay suficiente ventilación detrás del tejido, ya que si no podrían aparecer humedad y moho.
 - Compruebe que no hay nada detrás del tejido que pueda ser dañado por el vapor.
 - Compruebe que bolsillos, dobladillos y puños estén vacíos.
1. Sostenga la plancha frente al tejido, pero sin tocarlo.
 2. La plancha estará lista para su uso cuando la luz de temperatura deje de parpadear.

DESPUÉS DEL USO

1. Coloque la plancha sobre la base del aparato.
2. Apague el aparato y desenchúfelo.
3. Vacíe el depósito.
4. Espere a que la plancha se enfríe por completo antes de limpiarla, moverla o guardarla.
5. El tubo de vapor puede enrollarse y sujetarse en la abrazadera.
6. Enrolle el cable principal alrededor de la estación de vapor y seguidamente introduzca el enchufe en su compartimento.

CUIDADO Y MANTENIMIENTO

1. Desenchufe la base y espere a que se enfríe por completo.
2. Limpie las superficies exteriores con un paño húmedo.
3. Quite las manchas de la suela con un poco de vinagre.
4. Tenga cuidado de no rayar la suela.

FILTRO ANTICAL

Para alargar la vida del aparato y evitar problemas derivados de la cal, la estación de vapor incorpora un filtro antical. El piloto de advertencia del filtro antical (☼) se encenderá cuando el filtro antical necesite limpiarse. Si el piloto de advertencia se enciende cuando esté planchando, puede continuar sin la necesidad de limpiar el filtro. La siguiente vez que utilice la estación de vapor, el piloto parpadeará y la base pitará tres veces. El filtro deberá limpiarse antes de volver a utilizar la estación de vapor.

Desenchufe el aparato y espere al menos 1 hora antes de quitar y limpiar el filtro. Esto dará ocasión a que se disipe el vapor y calor acumulado.

Limpieza del filtro:

1. Apague y desenchufe la estación de vapor
2. Retire la plancha de la parte superior de la estación para acceder a la tapa situada debajo.
3. Levante la tapa.
4. Desenrosque el tapón situado debajo de la tapa y retírelo de la base junto con el montaje del filtro (Fig B).
5. Separe el filtro del tapón desenroscándolo (fig C).
6. Aclare el filtro bajo el grifo para eliminar posibles sedimentos. En el caso de que sea necesario, utilice un cepillo de cerdas suaves.
7. Coloque el filtro en el tapón y enrósquelo hasta encajarlo.
8. Vuelva a encajar el tapón y el montaje del filtro a la base y apriételo firmemente. Cierre la tapa.
9. Enchufe la estación de vapor.
10. Reinicie el piloto de advertencia manteniendo presionado el piloto de advertencia antical/botón de reinicio (☼) durante 5 segundos hasta que la luz se apague.
11. Cuando el aparato esté listo, pulse el botón de salida de vapor hasta que aparezca el vapor. Así purgará el sistema.

Importante: si utiliza el aparato sin limpiar el filtro, es posible que se genere menos vapor y el aparato resulte dañado. Los daños que sufra el aparato como consecuencia de no haber limpiado el filtro antical cuando era necesario no están cubiertos por la garantía.

No limpie el filtro antical en el lavavajillas. Lávelo a mano, utilizando, en caso necesario, un cepillo de cerdas suaves.

RESOLUCIÓN DE PROBLEMAS

La estación de vapor está programada para auto diagnosticarse cuando está encendida. Si se detecta un problema y el equipo no puede funcionar correctamente, el gatillo de vapor dejará de funcionar, la luz del termostato parpadeará y el equipo emitirá un pitido ininterrumpido. Si esto sucede, deje de usar la estación de vapor.

Indicación	Pitido	Estado
Parpadeo del piloto de advertencia antical (☼)	3	Aviso de limpieza del filtro antical
Parpadeo de la luz del termostato e interruptor de encendido/apagado	Ninguno	Apagado automático activado
Parpadeo de la luz indicadora de nivel bajo de agua (💧)	2	Depósito de agua vacío
Parpadeo de la luz del termostato	Ninguno	Plancha en proceso de calentamiento
Parpadeo de la luz del termostato	Continuo	Error interno. No utilice el aparato.



RECICLAJE



Para evitar problemas medioambientales y de salud derivados de sustancias peligrosas, los electrodomésticos y las pilas recargables y no recargables en las que aparezca uno de estos símbolos no deben eliminarse junto con los residuos urbanos no seleccionados. Deseche siempre los aparatos eléctricos y electrónicos y, cuando corresponda, las pilas recargables y no recargables, en puntos oficiales de recogida/ reciclado adecuados.

Leia as instruções e guarde-as em lugar seguro. Forneça-as também caso venha a fornecer o aparelho a alguém.

MEDIDAS DE PRECAUÇÃO IMPORTANTES

Siga as seguintes instruções básicas de segurança:

Este aparelho pode ser usado por crianças com idade de 8 anos ou superior e pessoas com capacidades físicas, sensoriais ou mentais reduzidas ou com falta de experiência e conhecimentos, desde que supervisionadas/instruídas e que compreendam os riscos envolvidos. As crianças não devem brincar com o aparelho.

A limpeza e manutenção por parte do utilizador não deverão ser feitas por crianças a não ser que tenham mais de 8 anos e sejam supervisionadas.

Utilize e guarde o aparelho fora do alcance das crianças de idade inferior a 8 anos.

Use o ferro, ou apoie-o no seu pé, numa superfície plana, estável e resistente ao calor, de preferência numa tábua de engomar.

Não deixe o ferro sem vigilância enquanto estiver ligado, ou enquanto estiver na tábua de engomar.

Desligue o ferro antes de o encher ou limpar, e depois de o utilizar.

Não utilize o aparelho se estiver danificado, se o seu funcionamento for defeituoso ou se verter.

Se o cabo estiver danificado, devolva o ferro para evitar acidentes.

 As superfícies do aparelho ficarão quentes durante a utilização.

 Não utilize o aparelho perto de casas de banho, duches, bacias ou outros recipientes que contêm água.

- Não engome as roupas vestidas - a pessoa que as veste sofrerá ferimentos.
- Não utilize o aparelho para quaisquer outras finalidades senão as descritas nestas instruções.
- Tenha cuidado para não arranhar a base. Evite os botões, os fechos éclair, etc.
- Este aparelho possui um fusível térmico de proteção que rebentará se sobreaquecer. Se isto acontecer, o aparelho deixará de funcionar e deverá ser devolvido para reparação.

APENAS PARA USO DOMÉSTICO

PEÇAS

- | | |
|--|--|
| 1. Luz do termóstato | 9. Luz de aviso/Botão de reinício do filtro anticalcário |
| 2. Tubo de vapor | 10. Controlo de vapor |
| 3. Botão de libertação do depósito de água | 11. Depósito |
| 4. Acionador de vapor | 12. Tomada de armazenamento do cabo |
| 5. Clipe do tubo de vapor | 13. Tampa |
| 6. Painel de controlo | 14. Filtro anticálcario |
| 7. Botão de ligar/desligar | |
| 8. Luz de baixo nível de água | |

ANTES DE UTILIZAR PELA PRIMEIRA VEZ

- Retire etiquetas, autocolantes e material de embalar do ferro e da base.
- Não se preocupe se o ferro liberta um bocado de fumo ao princípio. Deixará de o fazer assim que a resistência se adaptar.
- Passe a ferro um pedaço velho de tecido de algodão, para limpar a base.

DESLIGAR AUTOMÁTICO

Se não premir o acionador de vapor durante 10 minutos, a função de desligar automático do ferro começará a funcionar. A luz do termóstato e o botão de ligar/desligar ficarão intermitentes para informá-lo de que este se encontra em modo de desligar automático. Para cancelar o modo de desligar automático, prima o acionador de vapor. Tenha em atenção que o ferro necessitará de algum tempo para aquecer novamente à temperatura selecionada. Aguarde até que a luz da temperatura deixe de estar intermitente antes de começar a engomar novamente.

ENCHIMENTO

- Não adicione nada à água nem use água com algo adicionado. Quando a água é transformada em vapor, químicos, perfume e outros aditivos irão revestir a parte interior do compartimento de vapor, reduzindo a vida útil do ferro.
- 1. Prima o botão de libertação do depósito de água e retire-o do corpo da estação de vapor (fig. A).
- 2. Encha o depósito até à marca **max** (máximo). Não exceda a marca **max** (máximo).
- 3. Coloque novamente o depósito na base empurrando-o até ouvir um estalido.
- Irá acender-se uma luz de aviso (🔦) e a unidade emitirá dois sinais sonoros quando for necessário encher novamente o depósito. Se o depósito estiver vazio, a função de vapor deixará de funcionar passado um minuto, embora possa continuar a usar o ferro sem vapor.

DEFINIÇÕES PRELIMINARES

1. Coloque o ferro por cima da unidade de base.
2. Ligue a ficha à tomada elétrica (ligue a tomada, caso esta possa ser ligada e desligada).
3. Ligue a unidade premindo o botão de ligar/desligar.

UTILIZAÇÃO

A temperatura do ferro é segura para usar em todos os tecidos e roupas que podem ser engomadas.

PASSAR A FERRO A SECO

1. Gire o controlo de vapor para ☞.
2. O ferro está pronto para ser usado quando a luz da temperatura deixar de piscar.

Steam ironing

1. Regule o controlo de vapor para o nível desejado (☞ = sem vapor, ☞☞ = muito).
2. Prima o acionador de vapor para produzir vapor e liberte-o para parar.
- A sua estação de vapor produz vapor de uma forma muito eficiente, pelo que deve usar o acionador com disparos curtos e controlados. Demasiado vapor pode molhar o tecido ou provocar problemas de condensação na tábua de engomar. O vapor pode também ser reduzindo definido o controlo de vapor para uma posição inferior.

NOTA: quando ligar inicialmente a sua estação de vapor e premir o acionador para passar a ferro com vapor, o seu funcionamento não será imediato, uma vez que a estação de vapor necessita de bombear água do depósito para preparar o sistema. Esta situação é normal e poderá demorar 20-30 segundos. O mesmo acontecerá quando encher novamente o depósito.

PASSAR A FERRO COM VAPOR NA VERTICAL

Para eliminar rugas de roupa pendurada, cortinas e estofos têxteis.

- Verifique se há ventilação adequada por trás do tecido, para evitar a acumulação de humidade, que poderia provocar o aparecimento de fungos e bolores
 - Verifique se não há nada por trás do tecido que possa ser danificado pelo vapor.
 - Verifique se os bolsos, dobras e punhos estão vazios.
1. Segure o ferro próximo do tecido, mas sem o tocar.
 2. O ferro está pronto para ser usado quando a luz da temperatura deixar de piscar.

DEPOIS DA UTILIZAÇÃO

1. Coloque o ferro por cima da unidade de base.
2. Desligue o aparelho da energia e da tomada elétrica.
3. Esvazie o depósito.
4. Aguarde que o ferro arrefeça completamente antes de o limpar, mover ou armazenar.
5. O tubo de vapor pode ser arrumado prendendo-o na mola de armazenamento do tubo.
6. Enrole o cabo elétrico à volta da estação de vapor e prenda a ficha na tomada de armazenamento do cabo.

CUIDADOS E MANUTENÇÃO

1. Desligue a unidade da corrente elétrica e aguarde que arrefeça totalmente.
2. Limpe as superfícies exteriores do aparelho com um pano húmido.
3. Elimine as manchas da placa com um bocado de vinagre.
4. Tenha cuidado para não arranhar a base

FILTRO ANTICALCÁRIO

Para prolongar a vida útil do aparelho e evitar problemas com a formação de calcário, a sua estação de vapor tem instalado um filtro anticalcário. Quando o filtro anticalcário necessitar de ser limpo, irá acender-se a luz de aviso do filtro anticalcário (☼). Se a luz de aviso se acender enquanto estiver a engomar, pode prosseguir sem limpar o filtro. A próxima vez que usar a sua estação de vapor, a luz irá piscar e emitir três sinais sonoros. O filtro deve ser limpo antes de usar novamente a estação de vapor.

Antes de tentar remover e limpar o filtro, deve retirar a ficha do aparelho da tomada pelo menos uma hora antes para permitir que o vapor acumulado se dissipe.

Para limpar o filtro:

1. Desligue a estação de vapor e retire a ficha da tomada elétrica.
2. Retire o ferro de cima da estação de vapor para expor a tampa que se encontra por baixo.
3. Abra a tampa.
4. Desenrosque o tampão que se encontra por baixo da tampa e levante o tampão e o conjunto do filtro para retirá-los da base (Fig. B).
5. Remova o filtro do tampão rodando-o (Fig. C).
6. Lave o filtro em água corrente para remover quaisquer depósitos. Use uma escova se necessário.
7. Coloque novamente o filtro no tampão e rode-o até ficar preso.
8. Coloque o tampão e o conjunto do filtro novamente na base e aperte firmemente. Feche a tampa.
9. Ligue a ficha da estação de vapor à tomada.
10. Reponha a luz de aviso premindo a luz de aviso/botão de reinício do filtro anticalcário (☼) durante 5 segundos até a luz se apagar.
11. Quando o aparelho estiver pronto, carregue no botão de vapor até o vapor ser produzido. Isto irá preparar o sistema.

Importante: a utilização do aparelho sem limpar o filtro pode provocar uma redução na saída do vapor gerado e danificar o aparelho. A garantia não irá abranger danos provocados pela falta de limpeza do filtro anticalcário quando tal for necessário.

Não lave o filtro anticalcário na máquina de lavar loiça. Lave-o à mão usando apenas uma escova de cerdas macias, se necessário.

RESOLUÇÃO DE PROBLEMAS

A sua estação de vapor está programada para efetuar a verificação autonomamente quando estiver ligada. Se for detetado um problema e a unidade não funcionar corretamente, o acionador de vapor deixará de funcionar, a luz do termóstato ficará intermitente e a unidade emitirá sinais sonoros continuamente. Se isto ocorrer, deixe de usar a estação de vapor.

Indicação	Sinal sonoro	Estado
Luz de aviso do filtro anticalcário (☹) intermitente	3	O filtro anticalcário necessita de limpeza
Luz do termóstato e botão de ligar/desligar intermitentes	Nenhum	Desligar automático ativado
Luz de baixo nível de água (💧) intermitente	2	Depósito de água vazio
Luz do termóstato intermitente	Nenhum	O ferro está a aquecer
Luz do termóstato intermitente	Contínuo	Erro interno. Deixe de usar.

RECICLAGEM



Para evitar problemas ambientais e de saúde devido a substâncias perigosas, os aparelhos e baterias recarregáveis e não recarregáveis com um destes símbolos não deverão ser eliminados com o lixo doméstico normal. Elimine sempre os produtos elétricos e eletrônicos e, quando aplicável, as baterias recarregáveis e não recarregáveis, no ponto de reciclagem/recolha oficial apropriado.

Læs vejledningen og behold den til senere brug. Lad den følge med apparatet, hvis det overdrages til andre. Fjern al emballage før brug.

VIGTIGE SIKKERHEDSINSTRUKTIONER

Følg altid de grundlæggende sikkerhedsregler, herunder:

Dette apparat kan anvendes af børn fra 8 år og derover og personer hvis fysiske, sansemæssige eller mentale evner er nedsat, eller personer uden den fornødne erfaring, hvis de er blevet instrueret/har været under opsyn og forstår de forbundne farer. Børn må ikke lege med apparatet. Rengøring og vedligeholdelse må ikke foretages af børn, medmindre de er over 8 år og holdes under opsyn.

Apparatet skal placeres utilgængeligt for børn, både i brug og under opbevaring. Brug strygejernet, eller sæt det på strygejernets hæl på en stabil, plan overflade, der kan tåle høj varme – strygebrættet er at foretrække.

Lad ikke strygejernet stå uden opsyn mens det er tilsluttet en stikkontakt, eller mens det står på strygebrættet.

Træk stikket ud før påfyldning, før rengøring og efter brug.

Apparatet må ikke bruges, hvis det har været tabt eller er beskadiget, hvis det ikke fungerer korrekt eller lækker.

Hvis ledningen er beskadiget, skal den udskiftes af producenten, serviceværkstedet eller en tilsvarende kvalificeret fagmand, så eventuelle skader undgås.

 Apparatets overflader bliver varme – rør dem ikke.

 Brug ikke dette apparat i nærheden af et badekar, brusebad, håndvask eller andre beholdere med vand.

- Stryg aldrig tøj, mens det bæres på kroppen – det indebærer risiko for brandskader på personen.
- Anvend ikke apparatet til andre formål end dem, der er beskrevet i denne brugsanvisning.
- Undgå at ride sålen – undgå knapper, lynlåse osv.
- Apparatet har en varmesikring, som sprænger hvis den overophedes. Hvis det sker, holder apparatet op med at fungere, og skal returneres til reparation.

KUN TIL PRIVAT BRUG

DELE

1. Termostatlampe
2. Damprør
3. Udløserknap til vandbeholder
4. Dampudløser
5. Slangeholder
6. Kontrolpanel
7. Tænd/sluk-knap
8. Indikator for lavt vandniveau
9. Advarselslampe for anti-kalkfilter/
nulstillingsknap
10. Dampregulering
11. Vandbeholder
12. Stikopbevaring
13. Dæksel
14. Anti-kalkfilter

FØR APPARATET TAGES I BRUG FØRSTE GANG

- Fjern alle mærkater, klistermærker og emballage fra strygejernets og sålen.
- Du bør ikke være alarmeret hvis strygejernets ryger en anelse i begyndelsen, det stopper som varmelegemerne varmes igennem.
- Stryg et gammelt stykke bomuldsstof for at rense sålen.



AUTOMATISK SLUKNING

Hvis du indenfor 10 minutter ikke har trykket på dampudløseren aktiveres strygejernets auto sluk-funktion. Termostatlampen lyser, og tænd/sluk-knappen blinker for at indikere, at strygejernets er i auto sluk-tilstand. For at afslutte auto sluk-tilstanden skal du trykke på dampudløseren. Bemærk, at strygejernets skal have tid til at varme op til den indstillede temperatur igen. Vent med at genoptage strygningen, til termostatlampen ikke længere blinker.

PÅFYLDNING/EFTERFYLDNING

- Vandet må ikke tilsættes nogen produkter eller lignende. Brug kun rent vand uden noget andet. Når vandet bliver til damp, vil kemikalier, parfume og andre tilsætningsstoffer lægge sig som et lag inden i dampkammeret, hvilket forkorter strygejernets levetid.
- 1. Tryk på udløserknappen til vandbeholderen, og tag vandbeholderen ud af dampgeneratoren (fig. A).
- 2. Fyld beholderen med vand op til **max** markeringen. Overskrid ikke **max** markeringen.
- 3. Skub vandbeholderen ind i dampgeneratoren igen, til den klikker på plads.
- Når beholderen skal efterfyldes vil en advarselslampe (🔥) lyse, og enheden bipper to gange. Hvis beholderen er tom, stopper dampfunktionen med at virke efter ét minut, men du kan godt fortsætte med at bruge strygejernets, men uden damp.

FORBEREDENDE INDSTILLINGER

1. Stil strygejernets ovenpå basen.
2. Sæt stikket i stikkontakten (tænd for stikkontakten, hvis den har en afbryder).
3. Tænd enheden ved at trykke på tænd/sluk-knappen.

BRUG

Strygejernets temperatur er sikker at anvende til alle klædningsstykker og stoftyper, der tåler strygning.

TØR-STRYGNING

1. Indstil dampreguleringen til ☞.
2. Når temperaturlampen stopper med at blinke, er strygejernets klar til brug.

DAMPSTRYGNING

1. Indstil dampreguleringen til den indstilling du ønsker (☞ = ingen damp, ☞ = høj).
 2. Klem sammen om dampudløseren for at generere damp – slip den for at stoppe dampen.
- Dampgeneratoren er meget effektiv til at generere damp, så brug udløseren i korte, kontrollerede intervaller. For meget damp kan gøre stoffet vådt eller give problemer med kondensering på strygebrættet. Mængden af damp kan også reduceres ved at stille dampreguleringen på en lavere indstilling.

BEMÆRK: Første gang du starter dampgeneratoren og trykker på udløseren til dampstrykning, vil der gå lidt tid, mens dampgeneratorens vandpumpe pumper vandet rundt i systemet. Det tager normalt 20-30 sekunder. Det samme sker, når du har efterfyldt beholderen.

VERTIKAL DAMPNING

Fjern rynker fra hængende stoffer, hængende gardiner, og møbelstoffer.

- Tjek at der er tilstrækkelig ventilation bag stoffet, ellers kan det forekomme at der samles fugt, hvilket kan føre til skimmel.
 - Tjek at der ikke er noget bag stoffet, der kan tage skade fra dampen.
 - Tjek at lommer, kraver og opslag er tomme.
1. Løft strygejernnet fra materialet.
 2. Klem sammen om dampudløseren for at generere damp – slip den for at stoppe dampen.

EFTER BRUG

1. Stil strygejernnet ovenpå basen.
2. Sluk for maskinen og tag stikket ud.
3. Tøm vandbeholderen.
4. Strygejernnet skal køle helt af inden det rengøres, flyttes eller stilles væk til opbevaring.
5. Damprøret kan rulles op og fastgøres med slangeholderen.
6. Rul netledningen rundt om dampgeneratoren, og sæt stikket i stikopbevaringen.

PLEJE OG VEDLIGEHOLDELSE

1. Tag enhedens stik ud af stikkontakten og lad den køle helt af.
2. Tør apparatets yderside af med en fugtig klud.
3. Fjern pletter på sålen med en smule eddike.
4. Undgå at ridse sålen

ANTI-KALKFILTER

Med henblik på at forlænge enhedens levetid og undgå problemer med kalkaflejring, har din dampgenerator et anti-kalkfilter. Når anti-kalkfiltret trænger til at blive rensat, vil advarselslampen for anti-kalkfilter (☞) lyse. Hvis advarselslampen lyser, mens du er i gang med at stryge, kan du fortsætte uden at rense filtret. Næste gang du bruger dampgeneratoren, blinker lampen, og enheden bipper tre gange. Nu skal filtret nødvendigvis renses før du bruger dampgeneratoren igen.

Før du forsøger at fjerne eller rense filtret, er det vigtigt, at du først tager enhedens stik ud af stikkontakten og lader den stå i mindst én time, så damp og varme, der er ophobet i enheden, kan forsvinde.

Rensning af filter:

1. Sluk dampgeneratoren, og tag stikket ud af stikkontakten.
2. Tag strygejernnet af dampgeneratoren, så dækslet nedenunder kommer til syne.
3. Åbn dækslet.

4. Skru proppen, der sidder under låget, løs – og tag proppen og filterenheden ud af basen (fig. B).
5. Frigør filtret fra proppen ved at dreje det rundt (fig. C).
6. Skyl filtret under vandhanen for at fjerne snavs og aflejringer. Du kan bruge en blød børste, hvis det er nødvendigt.
7. Sæt filtret på proppen igen, og drej det rundt, til det er fastspændt.
8. Sæt prop og filter tilbage i basen, og stram godt til. Luk dækslet.
9. Sæt dampgeneratorens stik i stikkontakten.
10. Nulstil advarselslampen ved at holde advarselslampen for anti-kalkfilter/nulstillingsknappen (⊗) nede i 5 sekunder, til lampen slukker.
11. Når enheden er klar, skal du trykke dampknappen ind, indtil der genereres damp. Dette er for at klargøre systemet.

Vigtigt: Brug af enheden uden at rense filtret kan reducere den dampmængde, som genereres, og enheden kan tage skade. Garantien omfatter ikke beskadigelse af enheden som følge af, at anti-kalkfiltret ikke er blevet rensset i tide.

Anti-kalkfiltret tåler ikke opvaskemaskine. Filtret skal vaskes af i hånden, med en blød børste om nødvendigt.



FEJLFINDING

Dampgeneratoren er programmeret til at udføre et selvtjek, når du tænder den. Hvis et problem registreres og enheden ikke fungerer korrekt, stopper dampudløseren med at virke, termostatlampen blinker, og enheden bipper uafbrudt. Du skal stoppe med at bruge dampgeneratoren, hvis dette skulle ske.

Indikation	Bip	Status
Advarselslampen for anti-kalkfiltret (⊗) blinker	3	Anti-kalkfiltret skal renses
Termostatlampen og tænd/sluk-knappen blinker	Ingen	Automatisk slukning aktiveret
Indikatoren for lavt vandniveau (⚡) blinker	2	Vandbeholderen er tom
Termostatlampen blinker	Ingen	Strygejernet varmer op
Termostatlampen blinker	Uafbrudt	Intern fejl. Stop brug

GENBRUG



For at undgå miljø- og sundhedsmæssige problemer forårsaget af farlige stoffer, må apparater og genopladelige og ikke-genopladelige batterier, der er mærket med et af disse symboler, ikke kasseres sammen med almindeligt husholdningsaffald. Udtjente elektriske og elektroniske produkter samt genopladelige og ikke-genopladelige batterier fra produkterne skal afleveres på en godkendt genbrugsplads eller indsamlingssted.

Läs bruksanvisningen och spara den för framtida bruk. Låt bruksanvisningen följa med om du överläter apparaten. Ta bort allt förpackningsmaterial före användning.

VIKTIGA SKYDDSÅTGÄRDER

Följ allmänna säkerhetsföreskrifter, däribland följande:

Denna apparat kan användas av barn från 8 års ålder och uppåt och av personer med nedsatt fysisk, sensorisk eller mental förmåga eller med bristande erfarenhet och kunskap, om personerna i fråga är under uppsikt och har fått anvisningar om hur apparaten fungerar och om de har förstått vilka risker som användningen kan medföra. Barn ska inte leka med apparaten.

Rengöring och användarunderhåll ska inte utföras av barn, såvida de inte är över 8 år och är under uppsikt.

Håll apparaten utom räckhåll för barn.

Vid uppehåll i strykningen ska strykjärnet ställas upprätt på stödkanten på en fast, plan och värmetålig yta, helst på en strykbräda.

Lämna inte strykjärnet utan tillsyn när det är inkopplat eller står på strykbrädan.

Dra ur sladden innan du fyller på vatten eller rengör strykjärnet samt efter användning.

Använd inte apparaten om den har skadats vid fall eller på annat sätt, om den har något funktionsfel eller om vattnet läcker ut.

Om sladden är skadad måste den ersättas av tillverkaren, serviceombud eller någon med liknande kompetens för att undvika skaderisker.

 Apparatsens ytor blir heta – vidrör dem inte.

 Använd inte denna apparat nära badkar, dusch, handfat eller andra behållare för vatten.

- Stryk inte kläder direkt mot kroppen – det kan medföra brännskador.
- Använd inte apparaten för några andra ändamål än sådana som beskrivs i denna bruksanvisning.
- Repa inte stryksulan – se upp för knappar, blixtlås och liknande.
- Strykjärnet har en skyddande termosåkring som utlöses vid överhettning. Om detta händer fungerar inte strykjärnet längre och det måste lämnas till reparation.

ENDAST FÖR HUSHÅLLSBRUK

DELAR

1. Termostatlampan
2. Ångledning
3. Frigöringsknapp vattenbehållare
4. Ångknapp
5. Slangklämma
6. Kontrollpanel
7. På-/Av-knapp
8. Indikatorlampan för låg vattennivå
9. Varningslampan anti-kalkfilter/återställningsknapp
10. Ångreglage
11. Vattenbehållare
12. Stickproppsförvaring
13. Skydd
14. Anti-kalkfilter

FÖRE FÖRSTA ANVÄNDNINGEN

- Ta bort etiketter, dekaler och förpackningsmaterial från strykjärn och stryksula.
- Det är inte farligt om strykjärnet ryker lite i början av användningen, det kommer att upphöra när elementets inställning anpassats.
- Stryk först på en bomullstyv för att säkerställa att stryksulan är ren.

AUTOMATISK AVSTÄNGNING

Om du inte trycker på ångknappen under 10 minuter aktiveras strykjärnets automatiska avstängningsfunktion. Termostatlampan och på-/av-knappen blinkar för att indikera att det är i automatiskt avstängningsläge. För att avbryta det automatiska avstängningsläget trycker man på ångknappen. Observera att strykjärnet behöver tid på sig att värmas upp till vald temperatur på nytt. Vänta tills temperaturlampan slutat blinka innan du fortsätter stryka.



PÅFYLLNING

- Tillsätt ingenting till vattnet och använd inte vatten med tillsatser. När vattnet förvandlas till ånga fastnar kemikalier, parfym och andra tillsatser insidan av ångkammaren vilket förkortar strykjärnets livslängd.
1. Tryck på frigöringsknappen för vattenbehållaren och dra undan vattenbehållaren från ångstationen (fig. A).
 2. Fyll vattenbehållaren till **max**-markeringen. Överskrid inte **max**-markeringen.
 3. Sätt tillbaka behållaren i basenheten och tryck in den tills den klickar på plats.
- En varningslampan (🔥) tänds och apparaten piper två gånger när behållaren behöver påfyllning. Om behållaren är tom slutar ångfunktionen att fungera efter en minut. Du kan dock fortsätta använda strykjärnet utan ånga.

PRELIMINÄRA INSTÄLLNINGAR

1. Sätt strykjärnet på basenheten.
2. Sätt stickproppen i eluttaget (sätt på uttaget, om det är ställbart).
3. Sätt på enheten genom att trycka på på-/av-knappen.



ANVÄNDNING

Temperaturen på ditt strykjärn är säker för användning på alla strykbara tyger och plagg.

TORRSTRYKNING

1. Vrid ångreglaget till ☒.
2. När temperaturlampan slutar blinka är strykjärnet klart att använda.

ÅNGSTRYKNING

1. Set the steam control to the setting you want,  
 2. Tryck på ångknappen för att producera ånga, släpp den för att stoppa.
- Din ångstation producerar ånga på ett mycket effektivt sätt, så använd ångknappen i korta, kontrollerade stötar. För stor mängd ånga kan blöta ned tyget eller leda till kondens på strykbrädan. Mängden ånga kan också minskas genom att vrida ångreglaget till en lägre inställning.

OBS: När du använder din ångstation för första gången och trycker på ångknappen för ångstrykning kommer en fördröjning att ske medan ångstationen pumpar vatten från behållaren och förbereder systemet. Detta är normalt och tar 20-30 sekunder. Det sker också när man fyllt på behållaren.

VERTIKAL STRYKNING

Tar bort skrynklor från hängande kläder och gardiner samt inredningstextilier.

- Kontrollera att det finns tillräcklig ventilation bakom tyget annars kan fukt som leder till mögelangrepp uppkomma.
 - Kontrollera att det inte finns något bakom tyget som kan skadas av ångan.
 - Kontrollera att fickor, fällor och manschetter är tomma.
1. Lyft upp strykjärnet från tyget.
 2. Tryck på ångknappen för att producera ånga, släpp den för att stoppa.

EFTER ANVÄNDNING

1. Sätt strykjärnet på basenheten.
2. Stäng av apparaten och dra ur sladden.
3. Töm vattenbehållaren.
4. Låt strykjärnet svalna helt innan du rengör det, flyttar det eller förvarar det.
5. Ångröret kan rullas ihop och placeras i slangklämman.
6. Vira elsladden runt ångstationen och sätt sedan in stickproppen i stickproppsförvaringen.

SKÖTSEL OCH UNDERHÅLL

1. Dra ur apparatens stickpropp ur uttaget och låt den svalna helt.
2. Torka av yttersidorna med en fuktig trasa.
3. Ta bort fläckar på stryksulan med lite ättika.
4. Repa inte stryksulan

ANTI-KALKFILTER

I syfte att förlänga apparatens livslängd och undvika problem med kalkbildning är din ångstation utrustad med ett anti-kalkfilter. När anti-kalkfiltret behöver rengöras tänds varningslampan för anti-kalkfiltret (). Om varningslampan tänds när du stryker kan du fortsätta utan att rengöra filtret. Nästa gång du använder din ångstation blinkar lampan och apparaten piper tre gånger. Filtret måste rengöras innan du använder ångstationen igen.

Innan man försöker avlägsna och rengöra filtret ska man dra ur stickproppen ur eluttaget och låta apparaten stå i minst en timme så att eventuell ånga och värme skingras.

För att rengöra filtret:

1. Stäng av din ångstation och dra ur stickproppen
2. Lyft av strykjärnet från stationen så att skyddet exponeras.
3. Öppna skyddet.
4. Skruva loss skruven under skyddet och lyft ur proppen och filtermonteringen ur basen (Fig B).
5. Ta bort filtret från proppen genom att vrida det (fig C).
6. Skölj filtret i rinnande vatten för att avlägsna rester. Använd en mjuk borste vid behov.

7. Sätt tillbaka filtret på proppen och vrid tills det låses på plats.
8. Sätt tillbaka pluggen och filtermonteringen på basen och skruva fast ordentligt. Stäng skyddet.
9. Sätt in kontakten för din ångstation.
10. Återställ varningslampan genom att pressa och hålla inne anti-kalk varningslampan/ återställningsknappen (⊗) i 5 sekunder tills lampan släcks.
11. När apparaten är redo drar man ut ångknappen tills ånga börjar bildas. Detta förbereder systemet.

Obs: Om man använder apparaten utan att rengöra filtret minskas mängden ånga som bildas och apparaten kan skadas. Garantin täcker inte skador på apparaten som orsakas av att man inte rengjort anti-kalkfiltret vid behov.

Rengör inte anti-kalkfiltret i diskmaskin. Rengör endast för hand och använd en borste med mjuka strån vid behov.

FELSÖKNING

Din ångstation är programmerad att utföra en felsökning när man sätter på den. Om ett problem upptäcks och enheten inte kan fungera normalt kommer ångknappen att sluta fungera. Termostatlampan blinkar och apparaten piper kontinuerligt. Om detta sker ska du sluta använda din ångstation.

Indikation	Pip	Status
Anti-kalk varningslampan (⊗) blinkar	3	Anti-kalkfiltret behöver rengöras
Termostatlampan och på-/av-knappen blinkar	Inget	Automatisk avstängning aktiverad
Indikatorlampan för låg vattennivå blinkar (💧)	2	Vattenbehållaren är tom
Termostatlampan blinkar	Inget	Strykjärnet värms upp
Termostatlampan blinkar	Kontinuerlig	Internt fel. Sluta använda apparaten.



ÅTERVINNING



För att undvika miljö- och hälsoproblem pga. farliga ämnen får man inte kassera apparater eller laddningsbara och icke-laddningsbara batterier märkta med någon av dessa symboler i osorterat kommunalt avfall. Elektriska och elektroniska produkter och, där tillämpligt, laddningsbara och icke-laddningsbara batterier ska alltid kasseras vid en lämplig, officiell återvinnings-/uppsamlingsstation.

Les instruksjonene, oppbevar dem på et trygt sted, og send de med apparatet hvis du gir det videre. Fjern all emballasje før bruk.

VIKTIG SIKKERHETSTILTAK

Følg sikkerhetsinstruksene, inkludert

Dette apparatet kan brukes av barn fra åtte år og personer med nedsatte fysiske, sansende eller mentale evner eller manglende erfaring eller kunnskap hvis slike personer har fått opplæring eller blir holdt under oppsyn og forstår farene som er tilknyttet bruken av apparatet.

Barn skal ikke leke med apparatet.

Rengjøring og vedlikehold skal ikke utføres av barn med mindre de er over åtte år og holdes under oppsyn.

Bruk og oppbevar apparatet utenfor barns rekkevidde.

Bruk strykejernet, eller sett den med spissen opp på et stabilt og varmesikkert underlag, eller helst på et strykebrett.

Ikke forlat strykejernet når den er tilkoblet, eller når den står på strykebrettet.

Trekk ut kontakten før påfylling, rengjøring og etter bruk.

Ikke bruk apparatet hvis det har falt i bakken eller er skadet, eller hvis det fungerer feilaktig eller lekker.

Hvis kabelen er skadet så må den bli erstattet av fabrikanten, servicekontoret eller andre som er kvalifiserte for å unngå fare.

⚠ Apparatets overflater vil bli varme – ikke ta på dem.

🚫 Dypp aldri apparatet i væsker, ikke bruk det på badetrom, nær vann eller utendørs.

- Ikke stryk klærne mens de sitter på noen – dette vil skade den som bærer klærne.
- Ikke bruk apparatet til andre formål enn det som beskrives i disse instruksene.
- Vær forsiktig for å ikke skrape opp sålen – unngå knapper, glidelåser, osv.
- Apparatet har en beskyttende termisk sikring som vil slå ut hvis den overvarmes. Hvis dette skjer så vil apparatet slutte å fungere og må returneres for reparasjon.

KUN FOR BRUK I HJEMMET

DELER

- | | |
|--------------------------------------|--|
| 1. Termostatlys | 9. Varsellys/tilbakestillingsknapp for anti-kalkfilter |
| 2. Dampledning | 10. Dampkontroll |
| 3. Knapp for utløsning av vanntanken | 11. Vannbeholder |
| 4. Dampknapp | 12. Kabelrom |
| 5. Slangeklemme | 13. Deksel |
| 6. Kontrollpanel | 14. Anti-kalkfilter |
| 7. På/av-knapp | |
| 8. Lys for lavt vannivå | |

FØR FØRSTEGANGSBRUK

- Fjern alle merker, klistremerker eller emballasje fra strykejernet og sålen.
- Ikke bekymre deg hvis strykejernet ryker litt i begynnelsen, det vil opphøre når elementene er vante.
- Stryk et gammelt stykke eller bomullstøy for å rengjøre sålen.

AUTOMATISK AVKOBLING

Hvis du ikke trykker på dampknappen i 10 minutter, vil strykejernets automatiske avslåingsknapp skru jernet av. Termostatlyset og på/av-knappen vil blinke for å vise at det er i automatisk avslåingsmodus. For å kansellere automatisk avslåingsmodus, trykker man på dampknappen. Vær oppmerksom på at strykejernet må varme seg opp igjen til valgt temperatur. Vent til temperaturlyset har stoppet å blinke før du gjenopptar strykningen.



PÅFYLLING

- Ikke tilsett noe i vannet og ikke bruk vann som inneholder tilsetninger. Når vannet går over i damp, vil kjemikalier, parfyme og andre tilsetningsstoffer legge seg på innsiden av dampbeholderen og forkorte levetiden til strykejernet.
1. Trykk på knappen for å løsne vannbeholderen og trekk vannbeholderen ut av hoveddelen på dampstasjonen (fig. A).
 2. Fyll vannbeholderen til **max**-merket. Ikke overgå **max**-merket.
 3. Sett vannbeholderen på plass igjen i baseenheten og skyv den til det sier klikk.
- Et varsellys (🔦) vil slå seg på, og enheten vil pipe to ganger når vannbeholderen trenger påfyll. Hvis vannbeholderen er tom, vil dampfunksjonen slutte å virke etter noen minutter, men du kan fremdeles bruke strykejernet uten vann.

FORHÅNDSINNSTILLINGER

1. Sett strykejernet på toppen av baseenheten.
2. Sett støpselet i stikkkontakten (og slå på kontakten hvis den har egen bryter).
3. Kru på enheten ved å trykke inn på/av-knappen.

BRUK

Temperaturen på strykejernet kan trygt brukes på alle stoffer og plagg som kan strykes.

STRYKING UTEN DAMP

1. Still inn dampkontrollen til .
2. Når temperaturlyset slutter å blinke, er strykejernet klar til bruk.

DAMPSTRYKING

1. Sett dampkontrollen til den innstillingen du vil ha (☐ = ingen damp, ☐ = høy).
 2. Press dampknappen for å produsere damp, slipp for å stoppe.
- Dampstasjonen produserer damp på en svært effektiv måte, så bruk knappen med korte, kontrollerte støt. For mye damp kan gjøre tøyet vått eller skape kondensproblemer på strykebrettet. Dampen kan også reduseres ved å stille dampreguleringen på en lavere innstilling.

Merk: Når du starter dampstasjonen for første gang og trykker på knappen for dampstryking, vil det bli en forsinkelse, siden dampstasjonen pumper vann fra vannbeholderen for å fylle systemet. Dette er normalt og kan ta 20-30 sekunder. Det vil også skje etter man har fylt på vannbeholderen.

VERTIKAL DAMP

Fjern skrukker fra hengende klær, hengende gardiner og møbelstoffer.

- Sjekk om det er tilfredstillende ventilasjon bak stoffet, ellers så kan fuktighet bygge seg opp og forårsake jordslag.
 - Sjekk at det ikke er noe bak stoffet som kan bli skadet av dampen.
 - Sjekk at lommer, kanter og linner er tomme.
1. Løft strykejernet av fra stoffet.
 2. Press dampknappen for å produsere damp, slipp for å stoppe.

ETTER BRUK

1. Sett strykejernet på toppen av baseenheten.
2. Skru apparatet av og ta pluggen ut.
3. Tøm vannbeholderen.
4. La strykejernet kjøle seg ned fullstendig før du rengjør, flytter eller rydder det bort.
5. Dampslangen kan ruller sammen og plasseres i slangeklemmen.
6. Vikle ledningene rundt dampstasjonen, og plasser pluggen i kabelrommet.

BEHANDLING OG VEDLIKEHOLD

1. Trekk ut kontakten og la apparatet kjøle seg helt ned.
2. Tørk over alle overflater med en dampet klut.
3. Fjern flekker fra såleplaten med litt eddik.
4. Vær forsiktig for å ikke skrape opp sålen

ANTI-KALKFILTER

For å forlenge levetiden på apparatet og unngå problemer med kalk, er dampstasjonen utstyrt med et anti-kalkfilter. Når anti-kalkfilteret trenger å rengjøres, vil anti-kalkfilterets varselys slå seg på (☐). Hvis varselyset slår seg på når du stryker, kan du fortsette uten å rengjøre filteret. Neste gang du bruker dampstasjonen vil lyset blinke og enheten vil pipe tre ganger. Filteret må rengjøres før du bruker dampstasjonen igjen.

Før du prøver å fjerne og rengjøre filteret, må du trekke ut kontakten og la apparatet stå i minst 1 time for å la eventuell damp og varme trekke seg tilbake.

For å rengjøre filteret:

1. Skru av og trekk ut ledningen på dampstasjonen
2. Fjern strykejernet fra toppen på dampstasjonen for å få tilgang til dekselet under.
3. Åpne dekselet.
4. Skru ut pluggen under dekselet og løft pluggen og filterutstyret ut av baseenheten (Fig B).
5. Fjern filteret fra pluggen ved å vri det (fig C).

6. Skyll filteret under kranen for å fjerne eventuelle rester. Bruk en myk børste hvis nødvendig.
7. Sett filteret på plass igjen på pluggen og vri det til det låser seg.
8. Sett inn pluggen og filterutstyret i basen og stram godt. Lukk dekselet.
9. Sett i kontakten på dampstasjonen.
10. Tilbakestill varsellyset ved å trykke og holde inne varsellyset/tilbakestillingsknappen for anti-kalkfilteret (☼) i 5 sekunder til lyset slukker.
11. Når apparatet er klart, trykk på dampknappen til dampen produseres. Dette vil fylle opp systemet.

Viktig: Bruk av apparatet uten å rengjøre filteret kan føre til reduksjon i damputslipp og skade apparatet. Garantien vil ikke dekke skade på apparatet forårsaket av at man ikke rengjør anti-kalkfilteret når det er nødvendig.

Ikke rengjør anti-kalkfilteret i oppvaskmaskinen. Vask det for hånd og bare med en myk børste hvis det er nødvendig.

FEILSØKING

Dampstasjonen er programmert til å kontrollere seg selv når den er skrudd på. Hvis den finner et problem og enheten ikke er i stand til å fungere på riktig måte, vil dampknappen slutte å fungere, termostatlyset vil blinke og enheten vil pipe kontinuerlig. Hvis dette skulle skje, må du slutte å bruke dampstasjonen.

Indikasjon	Pip	Status
Anti-kalkvarsellampe (☼) blinker	3	Anti-kalkfilter trenger rengjøring
Termostatlys og på/av-knappen blinker	Ingen	Automatisk avslåing aktivert
Lys for lavt vannivå (🌊) blinker	2	Vannbeholder tom
Termostatlys blinker	Ingen	Strykejernet varmes opp
Termostatlys blinker	Kontinuerlig	Intern feil. Avbryt bruk.



RESIRKULERING



For å unngå miljø- og helseproblemer på grunn av farlige stoffer, må apparater og oppladbare og ikke-oppladbare batterier markert med en av disse symbolene ikke kastes i usortert offentlig avfall. Kast alltid elektriske og elektroniske produkter og, hvis relevant, oppladbare og ikke-oppladbare batterier, på et egnet retursted for offentlig resirkulering/innsamling.

Lue käyttöohjeet, säilytä ne ja anna ne laitteen mukana, mikäli luovutat sen toiselle henkilölle. Poista kaikki pakkausmateriaali ennen käyttöä.

TÄRKEITÄ VAROTOIMIA

Seuraa perusvarotoimia, muun muassa seuraavia ohjeita:

Laitetta saavat käyttää yli 8-vuotiaat lapset ja henkilöt, joiden fyysinen, aistienvarainen tai henkinen toimintakyky on heikentynyt, tai joilla ei ole kokemusta ja tietoa, jos heitä valvotaan/ohjeistetaan, ja he ymmärtävät käyttöön liittyvät vaarat. Lapset eivät saa leikkiä laitteella.

Lapset eivät saa puhdistaa tai tehdä hoitotoimia, jos he eivät ole yli 8-vuotiaita ja valvonnan alla.

Käytä ja säilytä laitetta poissa lasten ulottuvilta.

Käytä silitysrautaa ja laita se kannalleen vakaalla, vaakasuoralle, kuumuutta kestäväälle pinnalle mieluiten silityslaudalle.

Älä jätä silitysrautaa vaille silmälläpitoa, kun se on kytketty sähköverkkoon tai kun se on silitysalustalla.

Irrota silitysrauta sähköverkosta ennen sen täyttämistä ja puhdistamista ja aina käytön jälkeen.

Älä käytä laitetta, jos se on pudonnut tai vaurioitunut, se toimii virheellisesti tai se vuotaa.

Jos sähköjohto on vahingoittunut, se pitää antaa valmistajan, tämän huoltopalvelun tai vastaavan pätevyyden omaavan henkilön vaihdettavaksi vaarojen välttämiseksi.

 Pinnat tulevat kuumiksi - älä koske.

 Älä käytä tätä laitetta kylpyammeen, suihkun, pesualtaan tai muun vettä sisältävän säiliön lähellä.

- Älä silitä vaatteita kenenkään päällä – se aiheuttaa henkilövahingon.
- Älä käytä laitetta muihin kuin tässä käyttöohjeessa kuvattuihin tarkoituksiin.
- Varo, että et naarmuta pohjalevyä – vältä nappeja, vetoketjuja jne.
- Laitteessa on suojaava lämpösulake, joka palaa, jos laite kuumenee liikaa. Jos näin tapahtuu, laite lakkaa toimimasta ja se on palautettava korjattavaksi.

VAIN KOTIKÄYTTÖÖN

OSAT

1. Termostaatin valo
2. Höyryputki
3. Vesisäiliön vapautuspainike
4. Höyryliipaisin
5. Letkun kiinnitin
6. Käyttöpaneeli
7. Virtakytkin
8. Alhaisen vesitason valo
9. Kalkinpoistosuodattimen varoitusvalo/
palautuspainike
10. Höyrönsäätö
11. Säiliö
12. Pistokkeen säilytysliitântät
13. Kansi
14. Kalkinpoistosuodatin

ENNEN ENSIMMÄISTÄ KÄYTTÖKERTAA

- Poista kaikki etiketit, tarrat ja pakkausmateriaalit silitysraudasta ja sen pohjalevystä.
- Ei ole syytä huolestua, jossa laite savuttaa hieman aluksi, se loppuu, kun elementti puhdistuu.
- Silitä vanhaa puuvillakangaskappaletta pohjalevyn puhdistamiseksi

AUTOMAATTINEN SAMMUTUS

Jos et paina höyrylaukaisinta 10 minuutin sisällä, silitysraudan automaattinen sammutusominaisuus aktivoituu. Termostaatin valo ja virtapainike vilkkuvat ilmaisten automaattista sammutustilaa. Voit peruuttaa automaattisen sammutustilan painamalla uudelleen höyrylaukaisinta. Huomaa, että silitysrauta vaatii aikaa valittuun lämpötilaan uudelleen lämpenemiseen. Odota, kunnes lämpötilavalvo on lakannut vilkkumasta, ennen kuin jatkat silitämistä.



TÄYTTÖ/UUDELLEENTÄYTTÖ

- Älä lisää mitään veteen, äläkä käytä vettä, johon on lisätty jotain. Kun vesi muuttuu höyryksi, kemikaalit, hajuvedet ja muut lisäaineet peittävät höyrykammion sisäpuolen ja lyhentävät silitysraudan käyttöikä.
- 1. Paina vesisäiliön vapautuspainiketta ja vedä vesisäiliö irti höyrysilitysraudan rungosta (kuva A).
- 2. Täytä säiliö **max** (maks.)-merkkiin asti. Älä ylitä **max** (maks.) -merkkiä.
- 3. Kiinnitä säiliö takaisin alustaan painaen sitä, kunnes se napsahtaa.
- Varoitusvalo (🔴) syttyy ja laitteesta kuuluu kaksi merkkiääntä, kun säiliö vaatii täyttämistä. Jos säiliö on tyhjä, höyrytoiminto lakkaa toimimasta yhden minuutin kuluttua. Voit kuitenkin silti käyttää silitysrauta ilman höyryä.

ALKUASETUKSET

1. Aseta silitysrauta alustan päälle.
2. Liitä pistoke pistorasiaan (kytke pistorasia päälle, jos se on kytkettävä).
3. Kytke laite päälle painamalla virtapainiketta.

KÄYTTÄMINEN

Silitysraudan lämpötila on turvallinen käyttää kaikille silitettävälle kankaille ja vaatteille.

KUIVASILITYYS

1. Aseta höyrönsäädin asentoon .
2. When the temperature light stops flashing your iron is ready to use.

HÖYRYSILITYS

1. Aseta höyrynsäättö haluamaasi asetukseen (☞ = ei höyryä, ☞ = korkea).
 2. Purista höyrylaukaisinta höyryn tuottamiseksi, vapauta laukaisin sen pysäyttämiseksi.
- Höyrysilitysrautasi tuottaa höyryä erittäin tehokkaasti, joten käytä laukaisinta lyhyillä, hallituilla painalluksilla. Liiallinen höyry voi kastella kankaan tai aiheuttaa kondensaatio-ongelmia silityslautaan. Höyryä voi myös vähentää asettamalla höyrynsäättö pienempään asetukseen.
- HUOMAA: Kun käytät höyrysilitysrautaa ensimmäistä kertaa ja painat höyrylaukaisinta höyrysilitykseen, tapahtuu viive, koska höyrysilitysrauta pumppaa vettä säiliöstä järjestelmän esitäyttöön. Tämä on normaalia ja saattaa kestää 20–30 sekuntia. Tämä tapahtuu myös säiliön uudelleentäytön jälkeen.**

HÖYRYTYS PYSTYASENNOSSA

Poista rypyt ripustimella roikkuvista vaatteista, verhoista tai sisustuskaangoista.

- Tarkasta, että kankaan taustapuolella on riittävästi ilmankiertoa, muuten kosteus kerääntyy ja aiheuttaa hometta
 - Tarkasta, että kankaan taustapuolella ei ole mitään, mitä höyry voisi vahingoittaa.
 - Tarkasta että taskut, käänteet ja hihat ovat tyhjiä
1. Nosta silitysrauta ylös kankaalta.
 2. Purista höyrylaukaisinta höyryn tuottamiseksi, vapauta laukaisin sen pysäyttämiseksi.

KÄYTÖN JÄLKEEN

1. Aseta silitysrauta alustan päälle.
2. Kytke laite pois päältä ja irrota pistoke pistorasiasta.
3. Tyhjennä säiliö
4. Anna silitysraudan jäähtyä täysin ennen puhdistamista, siirtämistä tai säilytykseen laittamista.
5. Höyryputki voidaan kelata ja asettaa letkun pidikkeeseen.
6. Kierrä virtajohto höyrysilitysraudan ympärille ja aseta pistoke säilytysliitäntään.

HOITO JA HUOLTO

1. Irrota laite verkkovirrasta ja anna jäähtyä kunnolla.
2. Pyyhi pinnat kostealla kankaalla.
3. Poista pohjalevyn tahrat tilkalla etikkaa.
4. Varo, että et naarmuta pohjalevyä

KALKINPOISTOSUODATIN

Laitteen käyttöänsä pidentämiseksi ja kalkkisaostumista johtuvien ongelmien välttämiseksi höyrysilitysraudassa on kalkinpoistosuodatin. Kun kalkinpoistosuodatin vaatii puhdistamista, kalkinpoistosuodattimen varoitusvalo (☞) syttyy. Jos varoitusvalo syttyy silityksen aikana, voit jatkaa silittämistä ilman suodattimen puhdistamista. Seuraavan kerran, kun käytät höyrysilitysrautaa, valo vilkkuu ja laitteesta kuuluu kolme äänimerkkiä. Suodatin on puhdistettava ennen kuin käytät höyrysilitysrautaa uudelleen.

Ennen suodattimen irrottamista ja puhdistamista irrota laite verkkovirrasta ja anna laitteen seistä vähintään 1 tunti, jotta muodostunut höyry ja lämpö haihtuvat.

Suodattimen puhdistus:

1. Kytke höyrysilitysrauta pois päältä ja irrota verkkovirrasta.
2. Poista silitysrauta höyryalustan päältä, jotta alla oleva kansi tulee näkyviin.

3. Avaa kansi.
4. Irrota kannen alla oleva tulppa ja nosta tulppa ja suodatin irti alustasta (kuva B).
5. Irrota suodatin tulpasta kääntämällä sitä (kuva C).
6. Huuhtele suodatin juoksevan veden alla jäämien poistamiseksi. Käytä tarvittaessa pehmeää harjaa.
7. Aseta suodatin takaisin tulppaan ja kierrä sitä, kunnes se lukittuu.
8. Kiinnitä tulppa ja suodatin takaisin alustaan ja kiristä kunnolla. Sulje kansi.
9. Kytke höyrysilitysrauta verkkovirtaan.
10. Nollaa varoitusvalo pitämällä kalkinpoiston varoitusvaloa/palautuspainiketta (⊗) painettuna 5 sekunnin ajan, kunnes valo sammuu.
11. Kun laite on valmis, vedä höyrypainiketta kunnes höyryä tulee. Tämä valmisteleo järjestelmän.

Tärkeää: Laitteen käyttäminen suodatinta puhdistamatta voi aiheuttaa höyrytystehon heikkenemisen ja vaurioittaa laitetta. Takuu ei kata laitteeseen tulleita vaurioita, jotka johtuvat kalkinpoistosuodattimen puhdistamatta jättämisestä.

Älä pese kalkinpoitosuodatinta astianpesukoneessa. Pese vain käsin käyttäen pehmeää harjaa tarvittaessa.

VIANMÄÄRITYS

Höyrysilitysrautasi on ohjelmoitu tarkistamaan itsensä, kun se kytketään päälle. Jos tunnistetaan ongelma ja laite ei pysty toimimaan oikein, höyrylaukaisin lakkaa toimimasta, termostaatin valo vilkkuu ja laitteesta kuuluu jatkuvasti merkkiäänä. Jos näin tapahtuu, lopeta höyrysilitysraudan käyttö.

Ilmaisu	Äänimerkki	Tila
Kalkinpoiston varoitusvalo (⊗) vilkkuu	3	Kalkinpoitosuodatin vaatii puhdistamista
Termostaatin valo ja virtapainike vilkkuvat	Ei mitään	Automaattinen sammutus aktivoituna
Alhaisen vesitason valo (⚡) vilkkuu	2	Vesisäiliö tyhjä
Termostaatin valo vilkkuu	Ei mitään	Silitysrauta lämpiää
Termostaatin valo vilkkuu	Jatkuva	Sisäinen virhe. Keskeytä käyttö



KIERRÄTYS



Jotta vältettäisiin vaarallisista aineista ympäristölle ja terveydelle koituvat haitat, näillä symboleilla varustettuja laitteita sekä ladattavia ja kertakäyttöisiä paristoja ei saa hävittää lajittelemattomana sekajätteenä. Hävitä sähkö- ja elektroniikkatuotteet sekä mikäli sovellettavissa, ladattavat ja kertakäyttöiset paristot asianmukaiseen viralliseen kierrätys-/keräilypisteeseen.

ЭЛЕКТРОУТЮГ С ПАРОГЕНЕРАТОРОМ

Внимательно ознакомьтесь с инструкцией и сохраните ее. Передавайте изделие вместе с инструкцией.

ВАЖНЫЕ МЕРЫ ПРЕДОСТОРОЖНОСТИ

Следуйте основным инструкциям по безопасности, включая следующие:

Использование данного устройства детьми старше 8 лет, лицами с ограниченными физическими, сенсорными или умственными способностями, недостатком опыта или знаний допускается при условии контроля или инструктажа и осознания связанных рисков.

Детям запрещено играть с устройством.

Очистку и обслуживание устройства могут выполнять дети старше 8 лет при условии наблюдения взрослыми.

Используйте и храните прибор в местах недоступных для детей.

Когда не используете утюг, ставьте его на заднюю поверхность на устойчивой, ровной, жаростойкой поверхности, предпочтительно на гладильной доске.

Не оставляйте утюг без присмотра, если он включен в сеть или когда он стоит на гладильной доске.

Отключайте утюг от сети перед наполнением, чисткой и после использования.

Не используйте прибор, если он падал или был поврежден или если он работает с перебоями или пропускает воду.

Если кабель поврежден, он должен быть заменен производителем, сервисным агентом или другим квалифицированным лицом для предотвращения опасности.

 Поверхности устройства нагреваются — не прикасайтесь к ним.

 Не пользуйтесь устройством вблизи ванны, душа, бассейна или прочих емкостей с водой.

- Не гладьте одежду на человеке – это приведет к его травмированию.
- Прибор не может работать от внешнего таймера или дистанционной системы управления.
- Не царапайте подошву утюга – избегайте глажения кнопок, застежек и т.д.
- Прибор имеет защитный термостойкий предохранитель, который перегорит при перегреве. Если это произойдет, прибор перестанет работать и его необходимо будет вернуть для ремонта.

ТОЛЬКО ДЛЯ БЫТОВОГО ИСПОЛЬЗОВАНИЯ

СОСТАВНЫЕ ЧАСТИ

1. Индикатор термостата
2. Трубка для пара
3. Кнопка фиксатора емкости для воды
4. Кнопка подачи пара
5. Зажим для шланга
6. Панель управления
7. Выключатель
8. Индикатор низкого уровня воды
9. Кнопка предупредительного индикатора / сброса фильтра для предотвращения накипи
10. Ручка регулировки пара
11. Резервуар
12. Отверстие для штепсельной вилки
13. Крышка
14. Фильтр для предотвращения накипи

ПЕРЕД ПЕРВЫМ ИСПОЛЬЗОВАНИЕМ ПРИБОРА

- Удалите все лейблы, стикеры или упаковку с утюга и подошвы.
- Не беспокойтесь, если сначала утюг испускает дым, это прекратится, когда элемент термостабилизирован.
- Прогладьте кусок старой хлопчатобумажной ткани для того, чтобы очистить подошву.

АВТОМАТИЧЕСКОЕ ВЫКЛЮЧЕНИЕ

Если вы не нажмете кнопку подачи пара в течение 10 минут, сработает функция автоматического выключения утюга. Индикатор термостата и выключатель будут мигать, сообщая о том, что прибор находится в режиме автоматического выключения. Чтобы отключить режим автоматического выключения, нажмите кнопку подачи пара. Обратите внимание, что потребуется некоторое время для того, чтобы утюг снова нагрелся до выбранной температуры. Подождите, пока индикатор температуры не прекратит мигать, прежде чем продолжить глажку.

НАПОЛНЕНИЕ

- Ничего не добавляйте в воду и не используйте воду с какими-либо добавками. Когда вода превращается в пар, химические вещества, парфюмерные и другие добавки покрывают внутреннюю часть камеры для пара, что сокращает срок службы утюга.
1. Нажмите кнопку фиксатора емкости для воды и вытащите резервуар из корпуса парогенератора (рис. А).
 2. Заполните резервуар до символа **max** (максимум). Не превышайте символ **max** (максимум).
 3. Снова установите резервуар в базовый модуль, вставив его внутрь до щелчка.
- Когда резервуар будет необходимо наполнить, загорится предупредительный индикатор  и модуль издаст двойной звуковой сигнал. Если резервуар пуст, функция подачи пара прекратит работать через минуту, однако вы сможете пользоваться утюгом без пара.

ПРЕДВАРИТЕЛЬНЫЕ НАСТРОЙКИ

1. Поставьте утюг на базовый модуль.
2. Вставьте вилку прибора в розетку (включите розетку, если она снабжена выключателем).
3. Включите устройство, нажав выключатель.

ЭКСПЛУАТАЦИЯ

Рабочая температура представленного утюга гарантирует сохранность всех поддающихся глажке тканей и предметов одежды.

СУХОЕ ГЛАЖЕНИЕ

1. Установите ручку регулировки пара на .
2. Когда индикатор температуры прекратит мигать, ваш утюг готов к использованию.



ПАРОВОЕ ГЛАЖЕНИЕ

1. Установите ручку регулировки пара на нужное вам значение (☞ = нет пара, ☞ = высокий).
 2. Нажмите кнопку подачи пара, чтобы образовался пар. Отпустите ее, чтобы остановить подачу пара.
- Парогенератор образует пар очень эффективно, поэтому используйте короткие контролируемые нажатия на кнопку. Избыток пара может намочить ткань или образовать конденсат на гладильной доске. Объем пара также можно снизить, уменьшив настройку с помощью ручки регулировки пара.

ПРИМЕЧАНИЕ. После первого запуска парогенератора и нажатия кнопки подачи пара последует определенная задержка, во время которой парогенератор перекачивает воду из резервуара для запуска системы. Это нормальное явление, которое длится 20—30 секунд. Оно также происходит после дозаправки резервуара водой.

ВЕРТИКАЛЬНОЕ ОТПАРИВАНИЕ

Расправьте складки с висящей одежды, занавесок и обивки.

- Убедитесь, что материал достаточно вентилируется, иначе может появиться влага, образуя плесень.
 - Убедитесь, что за тканью нет ничего, что может повредиться паром.
 - Убедитесь, что карманы, загибы и манжеты пусты.
1. Поднимите утюг с ткани.
 2. Нажмите кнопку подачи пара, чтобы образовался пар. Отпустите ее, чтобы остановить подачу пара.

ПОСЛЕ ИСПОЛЬЗОВАНИЯ

1. Поставьте утюг на базовый модуль.
2. Выключите прибор и отключите его от сети.
3. Опорожните резервуар.
4. Перед очисткой, перемещением или установкой утюга на место хранения дождитесь, пока он полностью остынет.
5. Трубку для пара можно свернуть и разместить в зажиме для шланга.
6. Оберните кабель питания вокруг парогенератора и вставьте штепсельную вилку в отверстие для штепсельной вилки.

УХОД И ОБСЛУЖИВАНИЕ

1. Отключите устройство от электросети и подождите, пока оно полностью остынет.
2. Протрите внешнюю поверхность влажной тканью.
3. Удалите пятна с подошвы, используя немного уксуса.
4. Не царапайте подошву утюга.

ФИЛЬТР ДЛЯ ПРЕДОТВРАЩЕНИЯ НАКИПИ

Чтобы продлить срок службы прибора и избежать проблем, связанных с образованием накипи, парогенератор оснащен фильтром для предотвращения накипи. Когда потребуется очистка фильтра для предотвращения накипи, загорится предупредительный индикатор фильтра для предотвращения накипи (☞). Если предупредительный индикатор загорелся, пока вы гладите, можете продолжить без очистки фильтра. В следующий раз, когда вы будете использовать парогенератор, индикатор начнет мигать и прибор издаст тройной звуковой сигнал. Фильтр необходимо очистить перед повторным использованием парогенератора.

Прежде чем снимать и чистить фильтр, необходимо отсоединить прибор от электросети и оставить его как минимум на 1 час, чтобы он остыл и образовавшийся пар рассеялся.

Чтобы очистить фильтр:

1. Выключите парогенератор и отсоедините его от электросети.
2. Снимите утюг с генератора, чтобы получить доступ к крышке, расположенной под ним.
3. Откройте крышку.
4. Выверните пробку, расположенную под крышкой, и снимите с базового модуля узел пробки и фильтра (рис.В).
5. Снимите фильтр с пробки, вращая его (рис. С).
6. Промойте фильтр проточной водой, чтобы удалить отложения. При необходимости используйте мягкую щетку.
7. Установите фильтр обратно на пробку и закрутите до упора.
8. Установите узел пробки и фильтра на базовый модуль и надежно затяните. Закройте крышку.
9. Подключите парогенератор к электросети.
10. Сбросьте предупредительный индикатор, нажав кнопку предупредительного индикатора / сброса фильтра для предотвращения накипи (☼) и удерживая ее в течение 5 секунд, пока не погаснет индикатор.
11. Когда прибор будет готов к использованию, нажмите кнопку пара, пока не начнется парообразование. Это подготовит систему к эксплуатации.

Важно! Использование прибора без очистки фильтра может привести к его повреждению и снижению уровня выработки пара. Гарантия не действует в случае повреждения прибора из-за не выполненной вовремя очистки фильтра для предотвращения накипи.

Не мойте фильтр для предотвращения накипи в посудомоечной машине. Мойте только вручную, используя щетку с мягкими щетинками при необходимости.

ПОИСК И УСТРАНЕНИЕ НЕИСПРАВНОСТЕЙ

Парогенератор запрограммирован на проведение самодиагностики при включении. Если обнаружена проблема и прибор не может работать надлежащим образом, кнопка подачи пара перестанет работать, индикатор термостата будет мигать и включится непрерывный звуковой сигнал. Если это произойдет, прекратите использовать парогенератор.



Индикация	Звуковой сигнал	Состояние
Мигает предупредительный индикатор фильтра для предотвращения накипи (☼)	3	Необходимо очистить фильтр для предотвращения накипи
Мигает индикатор термостата и выключатель	Нет	Автоматическое выключение активировано
Мигает индикатор низкого уровня воды (💧)	2	Емкость для воды пуста
Мигает индикатор термостата	Нет	Утюг нагревается
Мигает индикатор термостата	Непрерывный	Внутренняя ошибка. Прекратите использование.

ПОВТОРНАЯ ПЕРЕРАБОТКА



Во избежание воздействия вредных веществ на окружающую среду и здоровье приборы и батареи одноразового или многократного использования, помеченные одним из этих символов, необходимо утилизировать отдельно от несортированных бытовых отходов. Обязательно утилизируйте электрические и электронные изделия, а также (если это применимо) батареи одноразового или многократного использования в соответствующих официальных пунктах повторной переработки / сбора отходов.

Přečtěte si pokyny a uschovejte je. Pokud zařízení předáte dál, předejte ho i s návodem.
Před použitím odstraňte všechny obaly.

DŮLEŽITÁ BEZPEČNOSTNÍ OPATŘENÍ

Dodržujte základní bezpečnostní pokyny, jako jsou:

Tento přístroj mohou používat děti ve věku od 8 let a osoby se sníženými fyzickými, sensorickými či mentálními schopnostmi nebo osoby, které výrobek nikdy nepoužívaly nebo jej neznají, pokud tak činí pod dozorem/ byly poučeny a rozumí souvisejícím rizikům.

S přístrojem si nesmějí hrát děti.

Děti nesmějí provádět čištění a běžnou údržbu, pokud nedosáhly věku alespoň 8 let a nejsou-li pod dozorem.

Spotřebič používejte a uskladněte mimo dosah dětí.

Žehličku používejte či odkládejte na patu na stabilní, rovný a tepelně odolný povrch, ideálně žehlicí prkno.

Nenechávejte žehličku bez dozoru, pokud je zapojena v síti či je odložena na žehlicím prkně.

Před plněním vodou, před čištěním a po použití žehličku vypojte ze sítě.

Zařízení nepoužívejte, jestliže vám upadne či pokud je poškozeno, anebo pracuje nesprávně či netěsní.

Pokud je poškozený kabel, musí jej vyměnit výrobce, jeho servisní zástupce nebo osoba podobně kvalifikovaná, aby nedošlo k riziku.

 Povrchy přístroje budou pálit – nedotýkejte se jich.

 Tento přístroj nepoužívejte v blízkosti van, sprch, umyvadel či jiných nádob obsahujících vodu.

- Oblečení nežehlete, pokud si je osoba nesvlékne – danou osobu poraníte.
- Tento spotřebič nepoužívejte za jiným účelem, než je vysvětleno v těchto pokynech.
- Zabraňte poškrábání žehlicí plochy – dávejte pozor na knoflíky, zipy atd.
- Zařízení je opatřeno ochranou tepelnou pojistkou, která se při přehřátí spálí. Pokud se tak stane, zařízení přestane fungovat a je třeba ho dát do opravy.

JEN PRO DOMÁCÍ POUŽITÍ

ČÁSTI

- | | |
|--|--|
| 1. Kontrolka termostatu | 9. Tlačítko s varovnou kontrolkou proti vodnímu kameni/reset |
| 2. Hadice páry | 10. Regulátor páry |
| 3. Tlačítko pro uvolnění nádržky na vodu | 11. Nádržka |
| 4. Spouštěč páry | 12. Zásuvka pro uložení zástrčky |
| 5. Spona k uchycení hadice páry | 13. Kryt |
| 6. Ovládací panel | 14. Filtr proti vodnímu kameni |
| 7. Vypínač zap/vyp | |
| 8. Kontrolka nízkého stavu vody | |

PŘED PRVNÍM POUŽITÍM

- Z žehličky i žehlicí plochy odstraňte všechny nálepky, etikety a obaly.
- Pokud na začátku žehlička trochu kouří, ničemu to nevádí. Žehlička se musí „vypálit“.
- Žehlicí plochu vyčistíte tak, že vyžehlíte kousek staré bavlněné látky.

AUTOMATICKÉ VYPNUTÍ

Pokud po dobu 10 minut nestisknete spouštěč páry, spustí se funkce automatického vypnutí žehličky. Kontrolka termostatu a vypínač on/off (zap/vyp) budou blikat, což vám oznamuje, že je žehlička v režimu automatického vypnutí. Chcete-li režim automatického vypnutí zrušit, stiskněte spouštěč páry. Mějte ale na paměti, že bude chvíli trvat, než se žehlička znovu zahřeje na zvolenou teplotu. Než začnete znovu žehlit, počkejte, dokud kontrolka teploty nepřestane blikat.

PLNĚNÍ/DOPLŇOVÁNÍ NÁDRŽKY

- Do vody nic nepřidávejte, a stejně tak nepoužívejte vodu s žádnými přídatnými prostředky. Když se voda přeměňuje na páru, chemikálie, parfémy a další přísady ulpívají na stěnách parní komory, čímž se zkracuje životnost žehličky.
1. Stiskněte tlačítko pro uvolnění nádržky na vodu a nádržku na vodu z těla parního generátoru vyjměte (Obr. A).
 2. Nádržku naplňte po rysku **max**. Rysku **max** nepřekračujte.
 3. Nádržku vložte zpět do základny – na nádržku se musí zatlačit, aby zacvakla.
- Rozsvítí se varovná kontrolka (🔥) a přístroj 2krát pípne, pokud je třeba nádržku doplnit. Pokud je nádržka prázdná, napařování přestane po jedné minutě fungovat. Ale stále můžete používat žehličku bez páry.

POČÁTEČNÍ NASTAVENÍ

1. Žehličku zasadte do základny.
2. Zapojte zástrčku do zásuvky (zásuvku zapněte, pokud je vypínatelná).
3. Žehličku zapnete stisknutím vypínače on/off (zap/vyp).

POUŽITÍ

Použitá teplota žehličky je bezpečná pro všechny látky a oděvy určené k žehlení.

SUCHÉ ŽEHLÉNÍ

1. Regulátor páry nastavte na ☞.
2. When the temperature light stops flashing your iron is ready to use.



PARNÍ ŽEHLENÍ

1. Regulátor páry nastavte podle potřeby (☞ = žádná pára, ☞ = hodně).
 2. Stisknutím spouštěče páry vytvoříte páru. Když jej uvolníte, pára se tvořit přestane.
- Instalovaný parní generátor produkuje páru velmi efektivně, proto spouštěč páry používejte v krátkých řízených dávkách. Příliš mnoho páry může látku zamokřit nebo způsobit problémy s kondenzací na žehlicím prkně. Množství páry lze také snížit nastavením regulátoru páry na nižší nastavení.

POZNÁMKA: Když parní generátor poprvé spustíte a následně stisknete spouštěč páry pro napařování, očekávejte opožděnou reakci. Váš parní generátor totiž musí napřed načerpat vodu z nádržky, aby se systém připravil k použití, což trvá přibližně 20–30 sekund. Je to zcela normální a děje se to i po doplnění nádržky.

SVISLÉ NAPAŘOVÁNÍ

Odstraňuje pomačkaná místa na visícím oblečení, zavěšených závěsech a dekoračních látkách.

- Ujistěte se, že za látkou je dostatečný prostor pro větrání, jinak by mohl prostor vlhnout a vytvářet se plíseň.
 - Ujistěte se, že v prostoru za látkou se nenachází nic, co by se mohlo párou poškodit.
 - Přesvědčte se, že kapsy, záhyby a manžety jsou prázdné.
1. Držte žehličku v blízkosti látky (nesmí se dotýkat).
 2. Stisknutím spouštěče páry vytvoříte páru. Když jej uvolníte, pára se tvořit přestane.

PO POUŽITÍ

1. Žehličku zasadte do základny.
2. Přístroj vypněte a vypojte ze sítě.
3. Nádržku vyprázdněte.
4. Před čištěním, přemístováním či uskladněním nechte žehličku zcela vychladnout.
5. Parní hadici lze svinout a zajistit sponou na hadici.
6. Síťový kabel oviňte kolem parního generátoru a zasuňte zástrčku do zásuvky pro uložení zástrčky.

PÉČE A ÚDRŽBA

1. Přístroj vypojte ze sítě a nechte jej zcela vychladnout.
2. Otřete vnější plochy vlhkým hadříkem.
3. Skvrny z žehlicí plochy odstraňte pomocí trochy octa.
4. Zabraňte poškrábání žehlicí plochy

FILTR PROTI VODNÍMU KAMENI

Aby se prodloužila životnost přístroje a zabránilo se problémům s vodním kamenem, je parní generátor vybaven filtrem proti vodnímu kameni. Pokud je třeba filtr proti vodnímu kameni vyčistit, rozsvítí se varovná kontrolka proti vodnímu kameni (☞). Pokud se varovná kontrolka rozsvítí během žehlení, můžete pokračovat a čištění filtru odložit až na pozdější dobu. Při dalším použití parního generátoru bude kontrolka blikat a přístroj 3krát pípne. Před opětovným použitím parního generátoru je již tedy nutné filtr vyčistit.

Předtím, než se pokusíte vyjmout a vyčistit filtr, musíte přístroj vypojit ze sítě a nechat jej alespoň 1 hodinu stát, aby došlo k uvolnění veškeré páry z přístroje a také tepla.

Čištění filtru:

1. Parní generátor vypněte a vypojte ze sítě.
2. Žehličku z horní části generátoru vyjměte. Získáte tak přístup ke krytu filtru.
3. Kryt otevřete.
4. Odšroubujte zátku pod krytem a zátku společně s filtrem ze základny vyjměte (Obr. B).

5. Filtr ze zátky uvolníte tak, že jím otočíte (Obr. C).
6. Filtr propláchněte pod tekoucí vodou, aby se odstranily veškeré usazeniny. V případě potřeby použijte měkký kartáček.
7. Nasadte filtr zpět na zátku a otočte jím, aby došlo na zátce k jeho zajištění.
8. Zátku společně s filtrem opět vsadte do základny a pevně zátku utáhněte. Zavřete kryt.
9. Parní generátor zapojte do sítě.
10. Proveďte reset varovné kontrolky. To provedete tak, že stisknete tlačítko s varovnou kontrolkou proti vodnímu kameni/reset (☹) a budete jej držet 5 sekund, dokud kontrolka nezhasne.
11. Jakmile bude přístroj připraven, stiskněte spouštěč páry a vyčkejte, dokud se nezačne produkovat pára. Tak systém připravíte k použití.

Důležité: Používání přístroje bez čištění filtru může mít za následek snížení generovaného výkonu páry a poškození přístroje. Záruka se nevztahuje na škody, způsobené tím, že v případě potřeby nedojde k vyčištění filtru proti vodnímu kameni.

Nemyjte filtr proti vodnímu kameni v myčce na nádobí. Umyjte jej ručně pouze měkkým kartáčkem, pokud je to nutné.

ODSTRAŇOVÁNÍ PROBLÉMŮ

Váš parní generátor je naprogramován tak, aby se při zapnutí sám zkontroloval. Pokud je zjištěn problém a přístroj není schopen pracovat správně, spouštěč páry nebude fungovat, kontrolka termostatu bude blikat a přístroj bude neustále pípat. Pokud k tomu dojde, přestaňte parní generátor používat.

Indikace	Pípání	Status
Varovná kontrolka proti vodnímu kameni (☹) bliká.	3	Filtr proti vodnímu kameni potřebuje vyčistit.
Kontrolka termostatu a vypínač on/off (zap/vyp) blikají.	Žádné	Funkce automatického vypnutí byla aktivována.
Kontrolka nízkého stavu vody (💧) bliká.	2	Nádržka na vodu je prázdná.
Kontrolka termostatu bliká.	Žádné	Žehlička se zahřívá.
Kontrolka termostatu bliká.	Neustále	Interní chyba. Přestaňte přístroj používat.

RECYKLACE



Aby nedocházelo k ničení životního prostředí a zdraví kvůli obsaženým nebezpečným látkám, přístroje a dobíjecí i nedobíjecí baterie označené jedním z těchto symbolů nesmějí být vyhazovány do směsného komunálního odpadu. Elektrické a elektronické výrobky, a pokud to přísluší, i dobíjecí i nedobíjecí baterie, vždy likvidujte na oficiálním recyklačním/sběrném místě.



Prečítajte si pokyny a odložte tak, aby ste ich mohli priložiť pri prípadnom odovzdaní výrobku niekomu inému. Pred použitím odstráňte všetky obaly.

DÔLEŽITÉ BEZPEČNOSTNÉ OPATRENIA

Dodržujte základné bezpečnostné opatrenia, vrátane:

Tento prístroj môžu používať deti od 8 rokov a osoby so zníženými fyzickými, zmyslovými alebo psychickými schopnosťami alebo nedostatkom skúseností a vedomostí ak sú pod dozorom/poučením a sú si vedomí s tým spojených rizík.

Deti sa nesmú hrať s prístrojom.

Čistenie a používateľská údržba nesmie byť vykonávaná deťmi, ak nie sú staršie ako 8 rokov a pod dozorom.

Tento spotrebič používajte a skladujte mimo dosahu detí.

Žehličku používajte, alebo postavte na pätu na stabilnom, rovnom a teplovzdornom povrchu, najlepšie na žehliacej doske.

Nenechávajte žehličku bez dozoru, keď je pripojená do elektrickej siete, alebo keď je postavená na žehliacej doske.

Pred naplňaním, čistením a po použití odpojte žehličku zo siete.

Nepoužívajte prístroj, keď spadol alebo je poškodený, pri poruchách alebo keď preteká.

Ak je prívodný kábel poškodený, musí byť vymenený výrobcom, jeho servisným technikom alebo iným kvalifikovaným odborníkom, aby nedošlo k riziku.

 Povrchy prístroja budú horúce – nedotýkajte sa ich.

 Nepoužívajte tento prístroj v blízkosti vane, sprchy, umývadla alebo iných nádob s vodou.

- Šatstvo nežehlite ak ho má práve niekto na sebe – dotýčnej osobe tým spôsobíte zranenia.
- Tento spotrebič nepoužívajte na iné účely ako je uvedené v tomto návode na používanie.
- Nepoškrabte žehliacu plochu – vyhýbajte sa gombíkom, zipsom a pod.
- Prístroj má ochrannú tepelnú poistku, ktorá sa pri prehriatí preruší. V takom prípade prestane prístroj fungovať a musí sa dať opraviť.

LEN NA DOMÁCE POUŽITIE

ČASTI

- | | |
|--|---|
| 1. Svetelná kontrolka termostatu | 9. Varovná svetelná kontrolka/tlačidlo na resetovanie |
| 2. Hadička na paru | 10. Regulátor pary |
| 3. Tlačidlo na uvoľnenie nádržky na vodu | 11. Nádržka |
| 4. Spúšťač pary | 12. Miesto na uloženie zástrčky |
| 5. Svorka hadičky na paru | 13. Kryt |
| 6. Riadiaci panel | 14. Odvápňovací filter |
| 7. Spínač zapnuté/vypnuté | |
| 8. Svetelná kontrolka nedostatku vody | |

PRED PRVÝM POUŽITÍM

- Zo žehličky a žehliacej plochy odstráňte všetky označenia, nálepky alebo obalový materiál.
- Ak žehlička zo začiatku trochu dymí, je to v poriadku a po prečistení ohrievacieho telesa uvedené prestane.
- Prežehlite najskôr starší kus bavlnenej látky, aby ste vyčistili žehliacu plochu.

AUTOMATICKÉ VYPNUTIE

Ak spúšťač pary nestlačíte 10 minút, spustí sa funkcia automatického vypnutia žehličky. Svetelná kontrolka termostatu a spínač on/off budú blikať, čo znamená, že žehlička je v režime automatického vypnutia. Na zrušenie režimu automatického vypnutia stlačte spúšťač pary. Myslite na to, že žehlička bude potrebovať istý čas na to, aby sa znovu zohrial na zvolenú teplotu. Pred pokračovaním v žehlení počkajte, kým svetelná kontrolka teploty prestane blikať.

PLNENIE/DOPLNENIE

- Do vody nič nepridávajte a nepoužívajte vodu, do ktorej bolo niečo pridané. Keď sa voda zmení na paru, chemikálie, parfémové a iné prídavné látky pokrývajú vnútorný povrch parnej komory a skrátiť životnosť žehličky.
- 1. Stlačte tlačidlo na uvoľnenie nádržky na vodu a vytiahnite nádržku z tela parnej stanice (obr. A).
- 2. Nádržku naplňte po značku **max**. Neprekračujte značku **max**.
- 3. Nádržku vložte späť do podstavca a zatlačte, kým nezacvakne na mieste.
- Keď je potrebné do nádržky doplniť vodu, varovná svetelná kontrolka (🔴) sa rozsvieti a jednotka dvakrát zapípa. Keď je nádržka prázdna, funkcia naparovania prestane fungovať na jednu minútu, ale stále môžete používať žehličku bez pary.



ÚVODNÉ NASTAVENIA

1. Žehličku položte na vrchnú časť podstavca.
2. Vložte zástrčku do elektrickej zásuvky na stene (zapnite zásuvku, ak je vypínateľná).
3. Jednotku zapnite stlačením spínača on/off (zapnuté/vypnuté).

POUŽÍVANIE

Teplota vašej žehličky je vhodná na použitie na všetky látky a odevy, ktoré sa dajú žehliť.

SUCHÉ ŽEHLENIE

1. Regulátor pary nastavte na ☞.
2. Keď svetelná kontrolka teploty prestane blikať, je žehlička pripravená na použitie.

ŽEHLENIE PAROU

1. Nastavte regulátor pary na symbol, aký požadujete (☞ = žiadna para, ☞ = veľa).
 2. Stlačte spúšťač pary na vyprodukovanie pary, uvoľnite ho na jej zastavenie.
- Parná stanica produkuje paru veľmi efektívne, takže spúšťač používajte v krátkych kontrolovaných impulzoch. Príliš veľa pary môže spôsobiť prevlhčenie látky alebo kondenzačné škvrny na žehliacej doske. Množstvo pary sa dá znížiť aj nastavením regulátora pary na nižšie hodnotu.

POZN.: Pri prvom zapnutí parnej stanice a stlačení spúšťača pre žehlenie parou nastane oneskorenie, kým parná stanica napumpuje vodu z nádržky na pripravenie systému. To je normálna situácia a môže trvať 20-30 sekúnd. To isté sa stane po doplnení nádržky vodou.

VERTIKÁLNE NAPAROVANIE

Odstráňte záhyby na visiacich šatách, visiacich záclonách a na bytovom textíle

- Presvedčte sa, či je za látkou dostatočné vetranie, inak sa môže vlhkosť nahromadiť a spôsobiť plesneň.
 - Presvedčte sa, či sa za látkou nenachádza niečo, čo by mohla para poškodiť.
 - Skontrolujte, či sú vrecká, záložky a manžety prázdne.
1. Držte žehličku v blízkosti látky (nesie sa jej dotýkať).
 2. Stlačte spúšťač pary na vyprodukovanie pary, uvoľnite ho na jej zastavenie.

PO POUŽITÍ

1. Žehličku položte na vrchnú časť podstavca.
2. Vypnite prístroj a odpojte ho zo siete.
3. Vyprázdňte nádržku.
4. Pred čistením, premiestňovaním, alebo odkladaním nechajte žehličku úplne vychladnúť.
5. Hadičku na paru je možné stočiť a vložiť do svorky na hadičku.
6. Elektrickú šnúru oviňte okolo generátora pary a vložte zástrčku do miesta na uloženie kábla.

STAROSTLIVOSŤ A ÚDRŽBA

1. Jednotku vytiahnite zo zásuvky a nechajte ju úplne vychladnúť.
2. Otrite vonkajší povrch vlhkou látkou.
3. Škrvny na žehliacej ploche odstráňte s trochou octu.
4. Nepoškrabte žehliacu plochu.

ODVÁPŇOVACÍ FILTER

Na predĺženie životnosti vášho prístroja a predchádzaniu problémov s vodným kameňom je vaša parná stanica vybavená odvápnovacím filtrom. Keď bude potrebné odvápnovací filter vyčistiť, rozsvieti sa varovná svetelná kontrolka/tlačidlo na resetovanie (☞). Ak varovná svetelná kontrolka zasvieti počas žehlenia, môžete pokračovať bez vyčistenia filtra. Pri ďalšom použití parnej stanice bude svetielko blikať a jednotka trikrát zapípa. Filter je nutné pred opakovaným použitím parnej stanice vyčistiť.

Predtým, ako sa pokúsíte filter vybrať a vyčistiť, musíte prístroj vytiahnuť zo zásuvky a nechať ho stáť aspoň 1 hodinu, aby sa uvoľnila akákoľvek nahromadená para a teplo.

Na čistenie filtra:

1. Vypnite parnú stanicu a vytiahnite ju zo zásuvky.
2. Žehličku odoberte z vrchnej časti podstavca a obnažte kryt pod ňou.
3. Otvorte kryt.
4. Odskrutkujte zástrčku pod krytom a vytiahnite zástrčku a zostavu filtra z podstavca (Obr. B).
5. Filter otočením vyberte zo zástrčky (Obr. C).

6. Vyláchnite filter pod tečúcou vodou na odstránenie akýchkoľvek usadenín. Podľa potreby použite mäkkú kefku.
7. Filter vráťte do zástrčky a zatočte ním, kým sa neuzamkne.
8. Zástrčku a zostavu s filtrom vložte späť do podstavca a upevnite ho na mieste. Zatvorte kryt.
9. Parnú stanicu zapojte do zásuvky.
10. Varovnú svetelnú kontrolku zresetujte stlačením a podržaním varovnej svetelnej kontrolky/tlačidla na resetovanie (⊗) na 5 sekúnd, kým svetlo nezhasne.
11. Keď je prístroj pripravený, stlačte tlačidlo pary, až kým sa nezačne vytvárať para. Toto nastaví systém.

Dôležité: Používanie prístroja bez čistenia filtra môže viesť k zníženiu výkonu generovania pary a poškodeniu prístroja. Záruka nebude pokrývať škodu spôsobenú prístroju tým, že odvápnovací filter nebol čistený v požadovaných intervaloch.

Neumývajte odvápnovací filter v umývačke. Umývajte ho ručne iba pomocou kefy s mäkkými štetinami, ak je to potrebné.

RIEŠENIE PROBLÉMOV

Vaša parná stanica je naprogramovaná na samokontrolu počas doby, keď je zapnutá. Ak zistí problém a jednotka nie je schopná správne fungovať, prestane fungovať spúšťač pary, svetelná kontrolka termostatu bude blikať a jednotka bude v kuse pípať. Ak sa tak stane, prestaňte parnú stanicu používať.

Znaky	Pípnutie	Stav
Varovné svetielko odvápnovacieho filtra (⊗) bliká	3	Odvápnovací filter je potrebné vyčistiť.
Svetelná kontrolka termostatu a spínač on/off blikajú	Žiadne	Automatické vypnutie je aktivované.
Svetelná kontrolka nedostatku vody (⚡) bliká	2	Zásobník vody je prázdny.
Svetelná kontrolka termostatu bliká	Žiadne	Žehlička sa zohrieva.
Svetelná kontrolka termostatu bliká	Nepretržité	Interná chyba. Prestaňte používať.



RECYKLÁCIA



Aby nedochádzalo k ohrozeniu zdravia a životného prostredia vplyvom nebezpečných látok, prístroje a nabíjacie a nenabíjacie batérie označené niektorým z týchto symbolov nesmú byť likvidované s netriedeným komunálnym odpadom. Elektrické a elektronické výrobky a prípadne nabíjacie a nenabíjacie batérie vždy odovzdajte na príslušnom oficiálnom mieste pre recykláciu / zber.

Instrukcję należy przeczytać, zachować, przekazać kolejnemu użytkownikowi, jeśli odstępujemy urządzenie innej osobie. Wyjmij z opakowania przed użyciem.

WSKAZÓWKI DOTYCZĄCE BEZPIECZEŃSTWA

Postępuj zgodnie ze wskazówkami dotyczącymi bezpieczeństwa, między innymi:

Niniejszy sprzęt nie jest przeznaczony do użytkowania przez osoby (w tym dzieci) o ograniczonej zdolności fizycznej, czuciowej lub psychicznej, lub osoby nie mające doświadczenia lub znajomości sprzętu, chyba że odbywa się to pod nadzorem lub zgodnie z instrukcją użytkowania sprzętu, przekazanej przez osoby odpowiadające za ich bezpieczeństwo.

Należy zwracać uwagę na dzieci, aby nie bawiły się sprzętem.

Używaj i przemieszczaj urządzenie poza zasięgiem dzieci.

Zawsze stawiaj żelazko w pozycji pionowej, na stabilnej, poziomej, żaroodpornej powierzchni, najlepiej na desce do prasowania.

Nie należy pozostawiać żelazka bez nadzoru, gdy żelazko jest podłączone i kiedy znajduje się na desce do prasowania.

Odłączaj przewód żelazka z gniazdka przed napełnianiem wodą, przed czyszczeniem i po użyciu.

Nie używaj urządzenia, jeśli zostanie upuszczone lub uszkodzone, albo w przypadku nieprawidłowego działania albo nieszczelności.

Jeżeli przewód zasilający ulegnie uszkodzeniu, powinien być wymieniony przez producenta, jego serwis techniczny lub specjalistyczny zakład naprawczy w celu uniknięcia zagrożenia.

 Powierzchnia urządzenia jest gorąca – nie dotykaj jej.

 Nie należy używać tego urządzenia w pobliżu wanny, prysznicza, umywalki lub innych naczyń zawierających wodę.

- Nie prasuj ubrania, które jest na osobie - ryzyko poparzenia.
- Nigdy nie używaj urządzenia niezgodnie z jego przeznaczeniem określonym w niniejszej instrukcji.
- Nie porysuj stopy żelazka - omijaj guziki, zamki błyskawiczne, itp.
- Urządzenie posiada bezpiecznik termiczny, który przepali się, jeśli żelazko ulegnie przegrzaniu. Jeśli tak się stanie, urządzenie przestanie działać i musi zostać oddane do naprawy.

TYLKO DO UŻYTKU DOMOWEGO

CZĘŚCI

1. Lampka termostatu
2. Rurka pary
3. Przycisk zwalniający zbiornik wody
4. Wyzwalacz pary
5. Zacisk na wąż
6. Panel sterowania
7. Włącznik On/Off
8. Lampka niskiego poziomu wody
9. Przycisk lampka ostrzegawcza/reset filtra przeciwkamieniowego
10. Przełącznik pary
11. Zbiornik
12. Schowek na wtyczkę
13. Pokrywa
14. Filtr przeciwkamieniowy

PRZED PIERWSZYM UŻYCIEM

- Usuń wszystkie etykiety, naklejki i elementy opakowania z żelazka i z jego stopy.
- Nie przejmuj się, jeśli początkowo z żelazka wydziela się trochę dymu, to ustanie wraz z jego używaniem.
- Aby oczyścić stopę żelazka, najpierw przepasuj kawałek starej tkaniny bawełnianej.

SAMOWYŁĄCZENIE

Jeśli nie naciśniesz przycisku pary przez 10 minut, zadziała funkcja automatycznego wyłączenia żelazka. Lampka termostatu i Włącznik On/Off będą migać, informując, że urządzenie znajduje się w trybie automatycznego wyłączenia. Aby wyłączyć tryb automatycznego wyłączenia, naciśnij przycisk pary. Pamiętaj, że żelazko będzie potrzebowało czasu, aby ponownie się nagrzać do wybranej temperatury. Poczekaj, aż lampka temperatury przestanie migać, zanim wznowisz prasowanie.

NAPEŁNIANIE/UZUPEŁNIANIE

- Nie dodawaj niczego do wody i nie używaj wody z jakimikolwiek dodatkami. Gdy woda zostanie przekształcona w parę, chemikalia, dodatki zapachowe i inne osadzą się we wnętrzu komory pary, skracając żywotność żelazka.
1. Naciśnij przycisk zwalniający zbiornik wody i wyciągnij zbiornik wody z podstawy generatora pary (rys. A).
 2. Napełnij zbiornik do znaku **max**. Nie przelewaj ponad znak **max**.
 3. Ponownie włóż zbiornik w podstawę, wciskając go, aż usłyszysz kliknięcie.
- Zapali się lampka ostrzegawcza (🔥), gdy zbiornik będzie wymagał uzupełnienia, urządzenie wyda dwa sygnały dźwiękowe. Jeśli zbiornik jest pusty, funkcja pary przestanie działać po minucie, jednak nadal możesz używać żelazka bez pary.

USTAWIENIA WSTĘPNE

1. Ustaw żelazko na górze podstawy.
2. Włóż wtyczkę do gniazda zasilania (włącz gniazdo, jeśli jest przełączalne).
3. Włącz urządzenie naciskając włącznik On/Off

UŻYCIE

Temperatura żelazka pozwala na bezpieczne stosowanie na wszelkich tkaninach i ubraniach przeznaczonych do prasowania.

PRASOWANIE NA SUCHO

1. Ustaw wyłącznik pary na .
2. When the temperature light stops flashing your iron is ready to use.



PRASOWANIE PAROWE

1. Ustaw przełącznik pary na żądane nastawienie (☞ = bez pary, ☞ = duża).
 2. Naciśnij przycisk pary, aby wytworzyć parę, zwolnij, aby zatrzymać.
- Generator pary wytwarza parę w sposób bardzo wydajny, więc używaj przycisku w krótkich, kontrolowanych seriach. Zbyt dużo pary może zmoczyć tkaninę lub spowodować problemy z kondensacją pary na desce do prasowania. Ilość pary można również zmniejszyć, ustawiając przełącznik pary na niższą wartość

UWAGA: Przy pierwszym uruchomieniu generatora pary i naciśnięciu przycisku pary przy prasowaniu parowym, nastąpi pewna zwłoka, gdy generator pary pompuje wodę ze zbiornika, aby zalać system. Jest to normalne i może potrwać 20-30 sekund. Stanie się tak również po uzupełnieniu zbiornika.

PIONOWE PRASOWANIE PAROWE

Usuwanie zagnieceń z ubrań na wieszakach, z zasłon i tkanin obciowych.

- Sprawdź, czy tkanina jest dobrze wentylowana, inaczej wilgoć może spowodować powstanie pleśni.
 - Sprawdź, czy w ubraniu lub za tkaniną nie ma czegoś, co może zostać uszkodzone przez parę.
 - Sprawdź, czy kieszenie, mankiety u spodni i bluzek są puste.
1. Zdejmij żelazko z tkaniny.
 2. Naciśnij przycisk pary, aby wytworzyć parę, zwolnij, aby zatrzymać.

PO UŻYCIU

1. Ustaw żelazko na górze podstawy.
2. Wyłącz urządzenie i wyciągnij przewód z gniazdka.
3. Opróżnij zbiornik.
4. Przed czyszczeniem, odstawieniem lub przechowaniem, pozwól żelazku ostygnąć.
5. Rurkę pary można zwinąć i umieścić w uchwycie węża.
6. Owiń kabel sieciowy wokół generatora pary, a następnie włóż wtyczkę do schowka na wtyczkę.

KONSERWACJA I OBSŁUGA

1. Wyciągnij wtyczkę zasilania z gniazdka i pozwól urządzeniu całkowicie ostygnąć.
2. Powierzchnie zewnętrzne czyść jedynie za pomocą miękkiej, wilgotnej szmatki.
3. Usuń plamy ze stopy żelazka odrobiną octu
4. Nie porysuj stopy żelazka

FILTR PRZECIWKAMIENIOWY

Aby wydłużyć żywotność urządzenia i uniknąć problemów z osadzaniem się kamienia, generator pary jest wyposażony w filtr zapobiegający osadzaniu się kamienia. Kiedy filtr przeciwkameninowy wymaga oczyszczenia, zaświeci się lampka ostrzegawcza filtra przeciwkameninowego (☞). Jeśli lampka ostrzegawcza zaświeci się podczas prasowania, możesz kontynuować prasowanie bez czyszczenia filtra. Następnym razem, gdy włączysz generator pary, lampka będzie migać, a urządzenie wyemituje trzy sygnały dźwiękowe. Wtedy przed ponownym użyciem generatora pary filtr należy wyczyścić.

Przed wyjęciem filtra do oczyszczenia, należy odłączyć wtyczkę od zasilania i odstawić urządzenie na co najmniej 1 godzinę, aby umożliwić rozproszenie pary i ciepła.

Aby oczyścić filtr:

1. Wyłącz generator pary i odłącz go od zasilania prądem.
2. Zdejmij żelazko z generatora, aby odstąpić pokrywę poniżej.
3. Otwórz pokrywę.
4. Odkręć korek pod pokrywą i wyjmij zespół korka i filtra z podstawy (rys. B).

5. Zdejmij filtr z korka obracając nim (rys. C)
6. Wypłucz filtr pod bieżącą wodą, aby usunąć wszelkie osady. W razie potrzeby użyj miękkiej szczotki.
7. Załóż filtr na korek i przekręć filtr, aż się zablokuje.
8. Zamontuj z powrotem zespół korka i filtra w podstawie i mocno go dokręć. Zamknij pokrywę.
9. Podłącz generator pary.
10. Zresetuj lampkę ostrzegawczą, naciskając i przytrzymując przycisk lampki ostrzegawczej /resetu filtra przeciwkamieniowego (☹) przez 5 sekund, aż lampka zgaśnie.
11. Gdy urządzenie jest gotowe, należy pociągnąć wyzwalacz wyrzutu pary do chwili, gdy zacznie się tworzyć para wodna. To zainicjuje system.

Ważne: Używanie urządzenia bez czyszczenia filtra może spowodować zmniejszenie wydajności wytwarzania pary i uszkodzenie urządzenia. Gwarancja nie obejmuje uszkodzeń spowodowanych w urządzeniu, jeśli filtr przeciwkamieniowy nie był czyszczony w wymagany sposób.

Nie myj filtra przeciwkamieniowego w zmywarce do naczyń. W razie potrzeby, myj ręcznie za pomocą miękkiej szczotki z włosiem.

ROZWIĄZYWANIE PROBLEMÓW

Generator pary jest zaprogramowany na samokontrolę po włączeniu. Jeśli zostanie wykryty problem i urządzenie nie będzie mogło funkcjonować poprawnie, przycisk pary nie będzie działać, lampka termostatu będzie migać, a urządzenie będzie wydawać ciągły sygnał dźwiękowy. Jeśli tak gdzie, nie używaj generatora pary.

Wskazanie	Brzęczyk	Status
Miga lampka ostrzegawcza filtra przeciwkamieniowego (☹)	3	Filtr przeciwkamieniowy wymaga oczyszczenia
Miga lampka termostatu i Włącznik On/Off	Nic	Włączone automatyczne wyłączanie
Miga lampka niskiego poziomu wody (🚰)	2	Zbiornik wody jest pusty
Miga lampka termostatu	Nic	Żelazko się rozgrzewa
Miga lampka termostatu	Ciągły	Błąd wewnętrzny. Przystań używać.



RECYKLING



Aby uniknąć problemów środowiskowych i zdrowotnych spowodowanych niebezpiecznymi substancjami, sprzętu, akumulatorów i baterii oznaczonych jednym z tych symboli nie należy wyrzucać z nieposortowanymi odpadami komunalnymi. Produkty elektryczne i elektroniczne, w tym, baterie jednorazowe i akumulatory, należy zawsze utylizować w odpowiednim publicznym punkcie zbiórki odpadów/recyklingu.

Pročitajte upute, držite ih na sigurnom mjestu, prosljedite ih ako dajete uređaj.
Uklonite cijelo pakiranje prije uporabe.

VAŽNE SIGURNOSNE MJERE

Poštujte osnovne sigurnosne mjere, uključujući slijedeće:

Ovaj uređaj mogu koristiti djeca od 8 godina pa na više i osobe smanjenih tjelesnih, osjetilnih ili mentalnih sposobnosti ili osobe koje ne raspolažu iskustvom i znanjem ako su pod nadzorom ili rade po uputama, te razumiju uključene opasnosti.

Djeca se ne smiju igrati s uređajem.

Čišćenje i održavanje ne smiju vršiti djeca ako nisu starija od 8 godina i moraju biti pod nadzorom.

Koristite i držite ovaj uređaj van dosega djece.

Koristite glačalo, ili ga postavite na stalak, na stabilnoj, ravnoj površini otpornoj na toplinu, po mogućnosti dasci za glačanje.

Ne ostavljajte glačalo bez nadzora dok je uključeno ili dok stoji na dasci za glačanje.

Isključite glačalo prije punjenja i nakon uporabe.

Ne radite s uređajem ako padne ili ako je oštećen, ili ako ne radi kako treba ili curi.

Ako je kabel oštećen, radi izbjegavanja opasnosti, mora ga zamijeniti proizvođač, ovlašteni servis ili osoba slične stručnosti.

 Površine aparata će postati vruće - nemojte ih dodirivati.

 Nemojte koristiti ovaj uređaj u blizini kada, tuševa, umivaonika ili drugih posuda s vodom.

- Nemojte glačati odjeću dok se nosi – ozlijedit ćete osobu koja je nosi.
- Nemojte koristiti uređaj u bilo koje druge svrhe osim onih opisanih u ovim uputama.
- Nemojte izgrebati dno – izbjegavajte gumbe, patent-zatvarače, itd.
- Uređaj ima zaštitni termalni osigurač koji pregori ako se pregrije. ako se to dogodi, uređaj će prestati raditi i mora se vratiti na popravak.

ISKLUČIVO ZA KUĆNU UPORABU

DIJELOVI

- | | |
|---|--|
| 1. Svjetlo termostata | 9. Svjetlo upozorenja / tipka za resetiranje filtra protiv kamenca |
| 2. Cijev za paru | 10. Kontrolna tipka pare |
| 3. Tipka za otpuštanje spremnika za vodu | 11. Spremnik |
| 4. Tipka za paru | 12. Utičnica za spremanje utikača |
| 5. Hvataljka za cijev | 13. Poklopac |
| 6. Upravljačka ploča | 14. Filtar protiv kamenca |
| 7. Prekidač za isključivanje/uključivanje | |
| 8. Svjetlo za nisku razinu vode | |

PRIJE PRVE UPORABE

- Skinite sve oznake, naljepnice ili pakovanja s glačala ili dna.
- Ne brinite se ako glačalo isprva malo dimi, prestat će čim tvar nestane.
- Izglačajte stari komad pamučne tkanine da očistite dno.

AUTOMATSKO ISKLJUČIVANJE

Ako ne pritisnete tipku za paru 10 minuta, bit će u funkciji automatsko isključivanje glačala. Svjetlo termostata i tipka za uključivanje/isključivanje će treperiti kako bi pokazali da je glačalo u automatskom isključivanju. Kako biste poništili automatsko isključivanje, pritisnite tipku za paru. Napominjemo da će glačalu trebati malo vremena da se ponovno zagrije do odabrane temperature. Prije nego što ponovno počnete s glačanjem, sačekajte da svjetlo termostata prestane treperiti.

PUNJENJE/DOPUNJAVANJE

- Nemojte ništa dodati vodi i nemojte koristiti vodu s aditivima. Kad se voda pretvara u paru, kemikalije, mirisi i drugi aditivi će obložiti unutarnji dio parne komore, skraćujući vijek trajanja glačala.
1. Pritisnite tipku za otpuštanje spremnika za vodu i povucite spremnik za vodu od tijela parne postaje (sl. A).
 2. Napunite spremnik do oznake **max** (maksimalno). Ne prelazite oznaku **max** (maksimalno).
 3. Vratite spremnik na bazu tako što ćete ga gurnuti dok ne sjedne na mjesto uz klik.
- Svjetlo upozorenja (🔥) će se upaliti i jedinica će se oglasiti zvučnim signalom dva puta kako bi označila da je potrebno dopuniti spremnik vodom. Ako je spremnik prazan, funkcija pare prestat će s radom nakon jedne minute; međutim, možete ipak koristiti glačalo bez pare.



PRELIMINARNE POSTAVKE

1. Postavite glačalo na vrh baze.
2. Uključite utikač u strujnu utičnicu (uključite utičnicu, ako ima prekidač za uključivanje).
3. Uključite jedinicu tako što ćete pritisnuti tipku za uključivanje/isključivanje.

UPORABA

Temperatura glačala je sigurna za uporabu na svim tkaninama i odjevnim predmetima koji se mogu glačati.

SUHO GLAČANJE

1. Postavite kontrolnu tipku pare na .
2. Kad svjetlo temperature prestane treptati, glačalo je spremno za uporabu.

GLAČANJE S PAROM

1. Postavite kontrolnu tipku pare na postavku koju želite (☐ = bez pare, ☑ = puno).
 2. Pritisnite tipku za paru da proizvedete paru, otpustite je da zaustavite paru.
- Parna postaja proizvodi paru vrlo učinkovito, stoga koristite tipku za paru u kratkim, kontroliranim vremenskim intervalima. Previše pare može ovlažiti tkaninu ili uzrokovati probleme uslijed stvaranja kondenzacije na dasci za glačanje. Možete smanjiti količinu pare tako što ćete postaviti kontrolu pare na nižu postavku.

NAPOMENA: Kad prvi put pokrenete parnu postaju i pritisnete tipku za glačanje s parom, doći će do kašnjenja, jer vaša parna postaja pumpa vodu iz spremnika kako bi pripremila sustav. To je normalno i može potrajati 20-30 sekundi. To se isto dešava nakon ponovnog punjenja spremnika.

VERTIKALNI IZLAZAK PARE

Uklonite nabore s okačene odjeće, zavjesa koje vise ili tkanina namještaja.

- Provjerite da iza tkanine postoji odgovarajuća ventilacija, inače se može nakupiti vlaga i može nastati plijesan.
 - Provjerite da nema ništa iza tkanine što se može oštetiti parom.
 - Provjerite jesu li džepovi, zavrnuti rukavi ili nogavice prazni.
1. Podignite glačalo s tkanine.
 2. Pritisnite tipku za paru da proizvedete paru, otpustite je da zaustavite paru.

NAKON UPORABE

1. Postavite glačalo na vrh baze.
2. Isključite uređaj i izvucite kabel iz utičnice.
3. Ispraznite spremnik.
4. Prije čišćenja, micanja ili spremanja glačala, pustite da se potpuno ohladi.
5. Cijev za paru može se smotati i staviti u steznu objumicu.
6. Omotajte kabel za napajanje oko parne postaje, te umetnite utikač u utičnicu za spremanje utikača.

ČIŠĆENJE I ODRŽAVANJE

1. Isključite uređaj i pustite da se ohladi u potpunosti.
2. Obrišite spoljašnje površine vlažnom krpom.
3. Uklonite mrlje s dna pomoću malo octa.
4. Nemojte izgrebati dno.

FILTAR PROTIV KAMENCA

Kako bi se produžio vijek trajanja uređaja i izbjegli problemi uzrokovani kamencom, vaša parna postaja opremljena je filtrom protiv kamenca. Kad je potrebno očistiti filtar protiv kamenca, pali se svjetlo upozorenja (⚠). Ako se svjetlo upozorenja upali dok glačate, možete nastaviti bez čišćenja filtra. Sljedeći put kad koristite svoju parnu postaju, svjetlo će treperiti i jedinica će se oglasiti zvučnim signalom tri puta. Prije ponovne uporabe parne postaje, filtar se mora očistiti.

Prije nego što pokušate ukloniti i očistiti filtar, potrebno je izvuci utikač iz utičnice električne struje i pustiti uređaj da miruje najmanje jedan sat kako bi se omogućilo ispuštanje eventualno nakupljene pare i topline.

Čišćenje filtra:

1. Isključite parnu postaju i izvucite utikač iz utičnice.
2. Uklonite glačalo s parne postaje kako biste otkrili poklopac koji se nalazi ispod.
3. Otvorite poklopac.

4. Odvijte čep ispod poklopca i podignite sklop čepa i filtra s baze (Sl. B).
5. Uklonite filtar s čepa tako što ćete ga okrenuti (Sl. C).
6. Očistite filtar pod tekućom vodom kako biste uklonili sve naslage. Ako je potrebno, koristite meku četku.
7. Vratite filtar u čep i okrenite ga dok se ne blokira.
8. Vratite sklop čepa i filtra na bazu i čvrsto ga zategnite. Zatvorite poklopac.
9. Ukopčajte utikač parne postaje u utičnicu.
10. Resetirajte svjetlo upozorenja / tipku za resetiranje i držite pritisnutim svjetlo upozorenja / tipku za resetiranje protiv kamenca (☹) u trajanju od 5 sekundi dok se svjetlo ne ugasi.
11. Kad je uređaj spreman, pritisnite tipku za paru dok ne počne proizvodnja pare. To će pripremiti sustav.

Važno: Uporaba uređaja bez čišćenja filtra može uzrokovati smanjeno stvaranje pare i oštećenje uređaja. Jamstvo ne pokriva štete nastale uslijed neizvršenja čišćenja filtra protiv kamenca kad je to potrebno.

Nemojte prati filtar protiv kamenca u perilici za posuđe. Samo ga operite ručno koristeći četku s vlaknima, ako je potrebno.

UKLANJANJE SMETNJI

Parna postaja programirana je da se samostalno provjerava kad je uključena. Ako se otkrije neki problem i jedinica nije u stanju ispravno raditi, tipka za paru prestat će s radom, svjetlo termostata početi će treperiti, a jedinica će se stalno oglašavati zvučnim signalom. Ako se to dogodi, prestanite koristiti parnu postaju.

Indikacije	Oglašava se zvučni signal	Stanje
Svjetlo upozorenja protiv kamenca (☹) treperi	3	Potrebno je očistiti filtar protiv kamenca
Svjetlo termostata i tipka za uključivanje/isključivanje trepere	Nijedno	Automatsko isključivanje aktivirano
Svjetlo za nisku razinu vode (💧) treperi	2	Spremnik vode je prazan
Svjetlo termostata treperi	Nijedno	Glačalo se zagrijava
Svjetlo termostata treperi	Neprekidno	Unutarnja pogreška Prekinite uporabu.

RECIKLAŽA



Kako bi se izbjegle štetne posljedice na okoliš i zdravlje zbog opasnih supstanci, uređaji i punjive i nepunjive baterije obilježene jednim od ovih simbola ne smiju se zbrinjavati kao nerazvrstani komunalni otpad. Uvijek odložite električne i elektroničke proizvode i, gdje je primjenljivo, punjive i nepunjive baterije, u odgovarajućem zvaničnom mjestu za sakupljanje/reciklažu.



Preberite navodila, jih shranite na varnem in jih predajte skupaj z napravo, če jo posredujete naprej. Pred uporabo odstranite vso embalažo.

POMEMBNA VAROVALA

Sledite osnovnim varnostnim ukrepom, vključno z:

To napravo smejo uporabljati otroci, stari najmanj 8 let, in osebe z zmanjšanimi fizičnimi, čutnimi ali duševnimi sposobnostmi ali s pomanjkljivimi izkušnjami in znanjem, če so pri tem pod nadzorom/dobijo navodila in razumejo s tem povezana tveganja.

Otroci se z napravo ne smejo igrati.

Otroci ne smejo čistiti in vzdrževati naprave, če niso starejši od 8 let ter pod nadzorom.

Napravo uporabite in hranite izven dosega otrok.

Likalnik uporabljajte ali postavite pokonci samo na stabilni, vodoravni in na vročino odporni površini, po možnosti na likalni deski.

Likalnika ne puščajte vključenega brez nadzora ali ko stoji na likalni deski.

Likalnik odklopite pred polnjenjem, čiščenjem in po uporabi.

Naprave ne uporabljajte, če je bila izpostavljena padcu, če je poškodovana ali pokvarjena ali če pušča.

Če je kabel poškodovan, ga mora zamenjati proizvajalec, njegov servisni zastopnik ali kdo s podobnimi pooblastili, da se prepreči tveganje.

 Površine naprave se segrejejo – ne dotikajte se.

 Te naprave ne uporabljajte v bližini kadi, prh, lavorjev in drugih posod z vodo. Napravo postavite na stabilno vodoravno površino, ki je odporna proti vročini.

- Nikoli ne likajte oblečenih oblačil – s tem boste poškodovali tistega, ki jih nosi.
- Naprave ne uporabljajte za nič drugega kot za namene, ki so opisani v teh navodilih.
- Ne opraskajte likalne plošče – izogibajte se gumbom, zadrgam itd.
- Naprava ima zaščitno toplotno varovalko, ki v primeru pregrevanja pregori. Če se to zgodi, bo naprava prenehala delovati in jo je treba vrniti v popravilo.

SAMO ZA GOSPODINJSKO UPORABO

DELI

1. Lučka termostata
2. Cev za paro
3. Gumb za sprostitvev posode za vodo
4. Gumb za paro
5. Sponka za cev
6. Nadzorna plošča
7. Stikalo za vklop/izklop
8. Lučka za nizko količino vode
9. Opozorilna lučka za čiščenje filtra proti vodnemu kamnu/gumb za ponastavitev
10. Nastavitev pare
11. Posoda
12. Vtičnica za shranjevanje vtiča
13. Pokrov
14. Filter proti vodnemu kamnu

PRED PRVO UPORABO

- Z likalnika in likalne plošče odstranite vse nalepke ter embalažo.
- Na začetku se lahko od likalnika malo kadi.
- To naj vas ne skrbi, saj se bo končalo, ko se grelnik dokončno segreje. Likalno ploščo očistite z likanjem kosa stare bombažne tkanine.

SAMODEJNI IZKLOP

Če gumba za paro ne pritisnete 10 minut, se bo vklopila funkcija likalnika za samodejni izklop. Lučka termostata in gumb za vklop/izklop bosta utripala ter vas tako seznanila, da je naprava v načinu samodejnega izklopa. Za preklic načina samodejnega izklopa pritisnite gumb za paro. Upoštevajte, da bo likalnik potreboval čas, da se znova segreje na izbrano temperaturo. Počakajte tako dolgo, da lučka termostata preneha utripati, preden nadaljujete z likanjem.

POLNJENJE/PONOVNO POLNJENJE

- Vodi ne dodajajte ničesar in ne uporabljajte vode, ki bi ji bilo kaj dodano. Ko se voda pretvarja v paro, bodo kemikalije, parfumi in drugi dodatki obložili notranjost komore za paro in tako skrajšali življenjsko dobo likalnika.
1. Pritisnite gumb za sprostitvev posode za vodo in povlecite posodo za vodo iz ohišja parnega likalnika (slika A).
 2. Posodo napolnite do oznake **max** (največ). Ne prekoračite oznake **max** (največ).
 3. Na osnovno enoto ponovno namestite posodo in jo pritisnite, da se zaskoči.
- Prižgala se bo opozorilna lučka (🔥) in enota bo dvakrat zapiskala, ko boste morali posodo ponovno napolniti. Če je posoda prazna, bo funkcija pare prenehala delovati po eni minuti, vendar lahko likalnik kljub temu uporabljate še naprej brez pare.

UVODNE NASTAVITVE

1. Inik položite na zgornji del osnovne enote.
2. Vtič vtaknite v vtičnico (če je vtičnico mogoče vklopiti, jo vklopite).
3. Vključite napravo, tako da pritisnete gumb za vklop/izklop.

UPORABA

Temperatura vašega likalnika je varna za uporabo na vseh tkaninah in oblačilih, ki se lahko likajo.

SUHO LIKANJE

1. Nastavitev pare nastavite na ☞.
2. Ko lučka termostata preneha utripati, je vaš likalnik pripravljen na uporabo.



LIKANJE S PARO

1. Nastavitev pare nastavite na zeleno vrednost (☐ = brez pare, ☐ = veliko pare).
 2. Pritisnite gumb za paro, da sprožite paro, in ga spustite, da jo ustavite.
- Vaš parni likalnik zelo učinkovito proizvaja paro, zato jo uporabljajte v kratkih nadzorovanih sunkih. Preveč pare lahko zmoči tkanino ali povzroči kondenzacijo na likalni mizi. Paro lahko prav tako zmanjšate, tako da nastavitev pare nastavite na nižjo stopnjo.

OPOMBA: Ko boste prvič zagnali svoj parni likalnik in pritisnili gumb za likanje s paro, bo prišlo do zamika, saj parni likalnik črpa vodo iz posode, da pripravi sistem. To je povsem običajno in lahko traja 20–30 sekund. To se bo prav tako zgodilo, potem ko boste ponovno napolnili posodo.

NAVPIČNO PARNO LIKANJE

Odstranite gube iz visečih oblačil, visečih zaves in dekorativnih tkanin.

- Preverite, ali je za tkanino poskrbljeno za ustrezno prezračevanje, sicer se lahko nabere vlaga, kar lahko povzroči plesen.
 - Preverite, da za tkanino ni ničesar, kar bi lahko poškodovali s paro.
 - Preverite, ali so žepi, zavihki in manšete prazni.
1. Likalnik dvignite s tkanine.
 2. Pritisnite gumb za paro, da sprožite paro, in ga spustite, da jo ustavite.

PO UPORABI

1. Likalnik položite na zgornji del osnovne enote.
2. Izklopite napravo in jo odklopite iz omrežja.
3. Izpraznite posodo.
4. Pustite, da se likalnik povsem ohladi, preden ga očistite, premaknete ali pospravite.
5. Cev za paro lahko zvijete in vstavite v sponko za cev.
6. Ovijte glavni kabel okoli parnega likalnika, nato pa vtič vstavite v vtičnico za shranjevanje vtiča.

NEGA IN VZDRŽEVANJE

1. Enoto odklopite iz omrežja in pustite, da se povsem ohladi.
2. Zunanje površine obrišite z vlažno krpo.
3. Madeže na likalni plošči odstranite z malo kisa.
4. Ne opraskajte likalne plošče.

FILTER PROTI VODNEMU KAMNU

Za podaljšanje življenjske dobe naprave in v izogib težavam z vodnim kamnom je vaš parni likalnik opremljen s filtrom proti vodnemu kamnu. Ko morate filter proti vodnemu kamnu očistiti, se bo prižgala opozorilna lučka za čiščenje filtra proti vodnemu kamnu (☐). Če se opozorilna lučka prižge med likanjem, lahko z likanjem nadaljujete, ne da bi očistili filter. Naslednjič ko uporabite parni likalnik, bo lučka ponovno utripala in enota bo trikrat zapiskala. Filter boste morali očistiti, preden boste ponovno uporabili svoj parni likalnik.

Preden boste poskušali odstraniti in očistiti filter, morate napravo odklopiti iz električnega omrežja in pustiti, da stoji vsaj 1 uro ter se povsem ohladi in iz nje izide para.

Za čiščenje filtra:

1. Parni likalnik izklopite in odklopite iz električne vtičnice.
2. Likalnik odstranite iz zgornjega dela parne postaje, da razkrijete pokrov.
3. Odprite pokrov.
4. Odvijte vijak pod pokrovom in dvignite sklop zatiča in filtra iz osnovne enote (slika B).
5. Odstranite filter od zatiča, tako da ga odvijete (slika C).
6. Filter sperite pod pipo, da odstranite morebitne obloge. Po potrebi uporabite mehko krtačko.

7. Filter ponovno namestite na zatič in ga obrnite, da se zaskoči.
8. Ponovno pritrdite sklop zatiča in filtra v osnovno enoto in ga pričvrstite. Zaprite gumijasti pokrov.
9. Parni likalnik vklopite v električno vtičnico.
10. Opozorilno lučko ponastavite, tako da pridržite opozorilno lučko za čiščenje filtra proti vodnemu kamnu/gumbu za ponastavitev (☹) za 5 sekund, dokler se lučka ne ugasne.
11. Ko je naprava pripravljena, pritisčajte gumb za paro, dokler se para ne prične proizvajati. Tako boste pripravili sistem na uporabo.

Pomembno: Če napravo uporabljate, ne da bi očistili filter, lahko zmanjšate izhod ustvarjene pare in poškodujete napravo. Garancija ne krije poškodb naprave, ki bi nastale, ko filter ni bil očiščen, takrat ko bi ga bilo treba.

Filtera proti vodnemu kamnu ne čistite v pomivalnem stroju. Operite ga ročno ter po potrebi uporabite mehko krtačko.

ODPRAVLJANJE NAPAK

Vaš parni likalnik je programiran tako, da se sam preveri, ko ga vklopite. Če zazna težavo in enota ne zmore pravilno delovati, bo gumb za paro prenehal delovati, lučka termostata bo pričela utripati in enota bo neprekinjeno piskala. V tem primeru parni likalnik izklopite.

Utripanje	Piskanje	Stanje
Opozorilna lučka za čiščenje filtra proti vodnemu kamnu (☹) utripa.	3	Filter proti vodnemu kamnu je treba očistiti.
Lučka termostata in/ali gumb za vklop/izklop utripa.	Brez	Samodejni izklop je aktiviran.
Lučka za nizko količino vode (☹) utripa.	2	Posoda za vodo je prazna.
Lučka termostata utripa.	Brez	Likalnik se segreva.
Lučka termostata utripa.	Neprekinjeno	Notranja napaka. Prenehajte uporabljati napravo.

RECIKLIRANJE



Za preprečitev okoljskih in zdravstvenih težav zaradi nevarnih snovi naprav in polnilnih in navadnih baterij, označenih z enim od teh simbolov, ni dovoljeno odstraniti med nesortirane komunalne odpadke. Električne in elektronske izdelke in, kjer velja, tudi polnilne in navadne baterije odstranite na ustreznem uradnem mestu za recikliranje/zbiranje.



Διαβάστε τις οδηγίες, φυλάξτε τις σε ασφαλές μέρος και σε περίπτωση που δώσετε τη συσκευή σε άλλον χρήστη, δώστε μαζί και τις οδηγίες. Αφαιρέστε όλα τα υλικά συσκευασίας πριν από τη χρήση.

ΣΗΜΑΝΤΙΚΑ ΜΕΤΡΑ ΑΣΦΑΛΕΙΑΣ

Τηρείτε τα βασικά μέτρα ασφάλειας, συμπεριλαμβανομένων των παρακάτω:

Η παρούσα συσκευή μπορεί να χρησιμοποιηθεί από παιδιά ηλικίας άνω των 8 ετών και άτομα με μειωμένες σωματικές, αισθητήριες ή διανοητικές ικανότητες ή άτομα που δεν διαθέτουν επαρκή εμπειρία ή γνώση, υπό την προϋπόθεση ότι θα βρίσκονται υπό επίβλεψη ή θα λάβουν σχετικές οδηγίες και κατανοούν τους κινδύνους που ενέχει η χρήση της συσκευής.

Τα παιδιά δεν πρέπει να χρησιμοποιούν τη συσκευή ως παιχνίδι.

Ο καθαρισμός και η συντήρηση από χρήστη δεν πρέπει να πραγματοποιούνται από παιδιά, εκτός κι αν είναι άνω των 8 ετών και βρίσκονται υπό επίβλεψη. Να χρησιμοποιείτε και να αποθηκεύετε τη συσκευή μακριά από παιδιά.

Να χρησιμοποιείτε το σίδερο ή να το τοποθετείτε στην πτέρνα του, επάνω σε μια σταθερή, επίπεδη, θερμοανθεκτική επιφάνεια, κατά προτίμηση σε μια σιδερώστρα.

Μην αφήνετε το σίδερο χωρίς επίβλεψη ενώ είναι συνδεδεμένο στο ρεύμα ή βρίσκεται σε όρθια θέση πάνω στη βάση του στη σιδερώστρα.

Να αποσυνδέετε το σίδερο από το ρεύμα πριν γεμίσετε το δοχείο νερού, πριν από τον καθαρισμό και μετά από τη χρήση.

Μη χρησιμοποιείτε τη συσκευή εάν πέσει στο έδαφος, υποστεί ζημιά, παρουσιάζει δυσλειτουργίες ή διαρροή.

Εάν το καλώδιο είναι φθαρμένο, πρέπει να αντικατασταθεί από τον κατασκευαστή, τον αντιπρόσωπό του ή κάποιο εξουσιοδοτημένο πρόσωπο προς αποφυγή κινδύνων.

 Οι επιφάνειες της συσκευής θερμαίνονται υπερβολικά – μην τις αγγίζετε.

 Μην χρησιμοποιείτε αυτή τη συσκευή κοντά σε μπανιέρες, ντουζιέρες, νιπτήρες ή άλλα δοχεία που περιέχουν νερό.

- Μη σιδερώνετε ρούχα ενώ τα φοράει κάποιος – θα τον τραυματίσετε.
- Μη χρησιμοποιείτε τη συσκευή για οποιονδήποτε σκοπό πέραν αυτού που περιγράφεται στις παρούσες οδηγίες.
- Μη χαράζετε την πλάκα του σιδήρου – αποφύγετε την επαφή της με κουμπιά, φερμουάρ κ.λπ.
- Η συσκευή διαθέτει μια προστατευτική θερμική ασφάλεια, η οποία πέφτει σε περίπτωση υπερθέρμανσης. Εάν συμβεί κάτι τέτοιο, η συσκευή θα σταματήσει να λειτουργεί και θα πρέπει να την προσκομίσετε για επισκευή.

ΑΠΟΚΛΕΙΣΤΙΚΑ ΓΙΑ ΟΙΚΙΑΚΗ ΧΡΗΣΗ

ΜΕΡΗ

1. Λυχνία θερμοστάτη
2. Σωλήνας ατμού
3. Κουμπί απελευθέρωσης δοχείου νερού
4. Παραγωγή ατμού
5. Κλιπ εύκαμπτου σωλήνα
6. Πίνακας ελέγχου
7. Διακόπτης ενεργοποίησης/απενεργοποίησης
8. Λυχνία χαμηλής στάθμης νερού
9. Προειδοποιητική λυχνία φίλτρου αλάτων/κουμπί επαναφοράς
10. Διακόπτης ατμού
11. Δοχείο νερού
12. Υποδοχή αποθήκευσης βύσματος
13. Κάλυμμα
14. Φίλτρο αλάτων

ΠΡΙΝ ΑΠΟ ΤΗΝ ΠΡΩΤΗ ΧΡΗΣΗ

- Αφαιρέστε όλες τις ετικέτες, αυτοκόλλητα ή άλλα υλικά συσκευασίας από το σίδηρο και την πλάκα του.
- Μην ανησυχήσετε εάν βγει λίγος ατμός από το σίδηρο στην αρχή, θα σταματήσει μόλις ζεσταθεί το σίδηρο.
- Σιδερώστε ένα παλιό βαμβακερό πανί για να καθαρίσει η πλάκα του σίδηρου.

ΑΥΤΟΜΑΤΗ ΑΠΕΝΕΡΓΟΠΟΙΗΣΗ

Εάν δεν πατήσετε το κουμπί παραγωγής ατμού για 10 λεπτά, θα εφαρμοστεί η διαδικασία αυτόματης απενεργοποίησης του σίδηρου. Η λυχνία θερμοστάτη και το κουμπί ενεργοποίησης/απενεργοποίησης θα αρχίσουν να αναβοσβήνουν, υποδεικνύοντάς σας τη μετάβαση στην κατάσταση αυτόματης απενεργοποίησης. Για να ακυρώσετε την κατάσταση αυτόματης απενεργοποίησης, πατήστε το κουμπί παραγωγής ατμού. Σημειώνεται ότι το σίδηρο θα χρειαστεί χρόνο για να ζεσταθεί ξανά έως την επιλεγμένη θερμοκρασία. Περιμένετε έως ότου η λυχνία θερμοκρασίας σταματήσει να αναβοσβήνει, προτού συνεχίσετε το σιδέρωμα.

ΠΛΗΡΩΣΗ/ΣΥΜΠΛΗΡΩΣΗ

- Μην προσθέτετε τίποτα στο νερό και μη χρησιμοποιείτε νερό με οποιοδήποτε πρόσθετο. Όταν το νερό μετατρέπεται σε ατμό, τυχόν χημικά, αρώματα και άλλα πρόσθετα σχηματίζουν μια επιστρωση στο εσωτερικό του θαλάμου ατμού, με αποτέλεσμα τον περιορισμό της διάρκειας ζωής του σίδηρου.
1. Πατήστε το κουμπιά απελευθέρωσης δοχείου νερού και τραβήξτε το δοχείο νερού από το σώμα της γεννήτριας ατμού (εικ. Α).
 2. Γεμίστε το δοχείο νερού έως το σημάδι **max** (μέγιστο). Μην υπερβαίνετε το σημάδι **max** (μέγιστο).
 3. Τοποθετήστε ξανά το δοχείο νερού στη μονάδα βάσης ώστε να κουμπώσει στη θέση του.
- Μια προειδοποιητική λυχνία (🔥) θα ανάψει και ένας χαρακτηριστικός ήχος θα ακουστεί δύο φορές όταν το δοχείο νερού χρειάζεται συμπλήρωση. Εάν το δοχείο αδειάσει, η λειτουργία ατμού θα σταματήσει μετά από ένα λεπτό. Ωστόσο, μπορείτε να συνεχίσετε να χρησιμοποιείτε το σίδηρο χωρίς ατμό.



ΑΡΧΙΚΕΣ ΡΥΘΜΙΣΕΙΣ

1. Τοποθετήστε το σίδηρο πάνω στη μονάδα βάσης.
2. Συνδέστε το φις στην πρίζα (ενεργοποιήστε την πρίζα, αν απαιτείται).
3. Ενεργοποιήστε τη μονάδα πατώντας το κουμπί ενεργοποίησης/απενεργοποίησης.

ΧΡΗΣΗ

Η θερμοκρασία του σίδηρου είναι ασφαλής για χρήση σε όλα τα υφάσματα και ρούχα που σιδερώνονται.

ΣΤΕΓΝΟ ΣΙΔΕΡΩΜΑ

1. Γυρίστε τον διακόπτη ατμού στη θέση .
2. Όταν η λυχνία θερμοκρασίας σταματήσει να αναβοσβήνει, το σίδηρο είναι έτοιμο για χρήση.

ΣΙΔΕΡΩΜΑ ΜΕ ΑΤΜΟ

1. Γυρίστε τον διακόπτη ατμού στην επιθυμητή ρύθμιση (☞ = χωρίς ατμό, ☞ = υψηλή παροχή ατμού).
 2. Πιέστε το κουμπί παραγωγής ατμού για να παραχθεί ατμός και, αφήστε το για να σταματήσει.
- Η γεννήτρια ατμού παράγει ατμό πολύ αποτελεσματικά. Θα πρέπει έτσι να χρησιμοποιείτε το κουμπί παραγωγής ατμού σε σύντομες, ελεγχόμενες ριπές. Πολύ μεγάλη ποσότητα ατμού θα υγράνει το ύφασμα ή θα προκαλέσει προβλήματα συμπύκνωσης νερού πάνω στη σιδερώστρα. Ο ατμός μπορεί επίσης να μειωθεί εάν θέσετε τον διακόπτη ατμού σε χαμηλότερη ρύθμιση.

ΣΗΜΕΙΩΣΗ: Όταν ξεκινάτε για πρώτη φορά τη γεννήτρια ατμού και πατάτε το κουμπί παραγωγής ατμού για σιδέρωμα με ατμό, θα υπάρχει μια υστέρηση, καθώς η γεννήτρια ατμού αντλεί νερό από το δοχείο για την πλήρωση του συστήματος. Αυτό είναι φυσιολογικό και μπορεί να διαρκέσει 20-30 δευτερόλεπτα. Αυτό επίσης συμβαίνει όταν γεμίζετε ξανά το δοχείο νερού.

ΚΑΘΕΤΟ ΣΙΔΕΡΩΜΑ

Αφαιρέστε ζάρες από κρεμασμένα ρούχα και κουρτίνες ή ταπετσαρίες επίπλων

- Βεβαιωθείτε ότι υπάρχει επαρκής αερισμός πίσω από το ύφασμα, ειδικά αν μπορεί να δημιουργηθεί υγρασία και να προκληθεί μούχλα.
 - Βεβαιωθείτε ότι δεν υπάρχει τίποτα πίσω από το ύφασμα που μπορεί να υποστεί ζημιά από τον ατμό.
 - Βεβαιωθείτε ότι δεν υπάρχουν αντικείμενα μέσα στις τσέπες, τα μπατζάκια και τις μανσέτες.
1. Κρατήστε το σίδερο πάνω από το ύφασμα.
 2. Πιέστε το κουμπί παραγωγής ατμού για να παραχθεί ατμός και, αφήστε το για να σταματήσει.

ΜΕΤΑ ΑΠΟ ΤΗ ΧΡΗΣΗ

1. Τοποθετήστε το σίδερο πάνω στη μονάδα βάσης.
2. Απενεργοποιήστε τη συσκευή και αποσυνδέστε την.
3. Αδειάστε το δοχείο νερού.
4. Αφήστε το σίδερο να κρυώσει εντελώς πριν το καθαρίσετε, το μετακινήσετε ή το αποθηκεύσετε.
5. Ο σωλήνας ατμού μπορεί να τυλιχθεί και να τοποθετηθεί στο κλιπ του σωλήνα.
6. Τυλίξτε το καλώδιο ρεύματος γύρω από τη γεννήτρια ατμού και έπειτα εισάγετε το βύσμα μέσα στην υποδοχή αποθήκευσης βύσματος.

ΦΡΟΝΤΙΔΑ ΚΑΙ ΣΥΝΤΗΡΗΣΗ

1. Αποσυνδέστε τη μονάδα και αφήστε την να κρυώσει εντελώς.
2. Σκουπίστε τις εξωτερικές επιφάνειες με ένα υγρό πανί.
3. Αφαιρέστε τις κηλίδες από την πλάκα με λίγο ξύδι.
4. Μη χαράζετε την πλάκα του σιδήρου

ΦΙΛΤΡΟ ΑΛΑΤΩΝ

Για την παράταση της διάρκειας ζωής της συσκευής και για την αποφυγή προβλημάτων με αποθέσεις αλάτων, η γεννήτρια ατμού διαθέτει ένα φίλτρο αλάτων. Όταν το φίλτρο αλάτων χρειάζεται να καθαριστεί, η προειδοποιητική λυχνία φίλτρου αλάτων (☞) ανάβει. Εάν η προειδοποιητική λυχνία ανάψει ενώ σιδερώνετε, μπορείτε να συνεχίσετε χωρίς καθαρισμό του φίλτρου. Την επόμενη φορά που θα χρησιμοποιήσετε τη γεννήτρια ατμού, η λυχνία θα αναβοσβήνει και θα ακουστεί ένας χαρακτηριστικός ήχος τρεις φορές από τη μονάδα. Το φίλτρο πρέπει να καθαριστεί προτού χρησιμοποιήσετε τη γεννήτρια ατμού ξανά.

Προτού επιχειρήσετε να αφαιρέσετε και να καθαρίσετε το φίλτρο, πρέπει να αποσυνδέσετε τη συσκευή από την πρίζα και να περιμένετε τουλάχιστον 1 ώρα, ώστε να γίνει διάχυση του ατμού που έχει δημιουργηθεί και της θερμότητας.

Για τον καθαρισμό του φίλτρου:

1. Απενεργοποιήστε τη γεννήτρια ατμού και αποσυνδέστε την από την πρίζα
2. Αφαιρέστε το σίδηρο από το επάνω μέρος της γεννήτριας ώστε να αποκτήσετε πρόσβαση στο κάλυμμα που βρίσκεται από κάτω.
3. Ανοίξτε το κάλυμμα.
4. Ξεβιδώστε την τάπα κάτω από το κάλυμμα και ανασηκώστε το συγκρότημα τάπας και φίλτρου ώστε να το αφαιρέσετε από τη βάση (εικ. Β).
5. Αφαιρέστε το φίλτρο από την τάπα, περιστρέφοντάς το (εικ. C).
6. Ξεπλύνετε το φίλτρο κάτω από τη βρύση ώστε να απομακρυνθούν τυχόν αποθέσεις. Χρησιμοποιήστε μια μαλακή βούρτσα, εάν χρειάζεται.
7. Τοποθετήστε ξανά το φίλτρο στην τάπα και περιστρέψτε το ώστε να κουμπώσει.
8. Τοποθετήστε ξανά το συγκρότημα τάπας και φίλτρου στη βάση και σφίξτε το καλά. Κλείστε το κάλυμμα.
9. Συνδέστε τη γεννήτρια ατμού στην πρίζα.
10. Πατήστε παρατεταμένα την προειδοποιητική λυχνία αλάτων / το κουμπί επαναφοράς (⊗) για 5 δευτερόλεπτα, έως ότου η λυχνία να σβήσει.
11. Μόλις η συσκευή είναι έτοιμη, πιέστε το κουμπί ατμού μέχρι να αρχίσει να παράγεται ατμός. Το σύστημα είναι έτοιμο για χρήση.

Σημαντικό: Με τη χρήση της συσκευής χωρίς καθαρισμό του φίλτρου, μπορεί να προκληθεί μείωση του παραγόμενου ατμού και ζημιά στη συσκευή. Η εγγύηση δεν καλύπτει ζημιά που προκαλείται στη συσκευή λόγω μη καθαρισμού του φίλτρου αλάτων όταν χρειάζεται.

Μην πλένετε το φίλτρο αλάτων σε πλυντήριο πιάτων. Θα πρέπει να το πλένετε μόνο στο χέρι, χρησιμοποιώντας μια μαλακή βούρτσα εάν χρειάζεται.

ΑΝΤΙΜΕΤΩΠΙΣΗ ΠΡΟΒΛΗΜΑΤΩΝ

Η γεννήτρια ατμού είναι προγραμματισμένη έτσι ώστε να εκτελεί έναν αυτοέλεγχο όταν ενεργοποιείται. Εάν εντοπιστεί κάποιο πρόβλημα και η μονάδα δεν μπορεί να λειτουργήσει σωστά, το κουμπί παραγωγής ατμού σταματά να λειτουργεί, η λυχνία θερμοστάτη αναβοσβήνει και ακούγονται ήχοι μπιπ συνεχόμενα. Εάν συμβεί αυτό, σταματήστε τη χρήση της γεννήτριας ατμού.

Ένδειξη	Μπιπ	Κατάσταση
Η προειδοποιητική λυχνία αλάτων (⊗) αναβοσβήνει	3	Το φίλτρο αλάτων χρειάζεται καθαρίσμο
Η λυχνία θερμοστάτη και το κουμπί ενεργοποίησης/ απενεργοποίησης αναβοσβήνουν	Κανένα	Η αυτόματη απενεργοποίηση έχει ενεργοποιηθεί
Η λυχνία χαμηλής στάθμης νερού (☞) αναβοσβήνει	2	Το δοχείο νερού είναι κενό
Η λυχνία θερμοστάτη αναβοσβήνει	Κανένα	Το σίδηρο ζεσταίνεται
Η λυχνία θερμοστάτη αναβοσβήνει	Συνεχές	Εσωτερικό σφάλμα. Διακόψτε τη χρήση.

ΑΝΑΚΥΚΛΩΣΗ



Για την αποφυγή προβλημάτων στο περιβάλλον και την υγεία λόγω επιβλαβών ουσιών, οι συσκευές και οι επαναφορτιζόμενες και μη επαναφορτιζόμενες μπαταρίες που επισημαίνονται με κάποιο από αυτά τα σύμβολα, δεν πρέπει να απορρίπτονται με τα κοινά οικιακά απορρίμματα. Να απορρίπτετε πάντα τις ηλεκτρικές και ηλεκτρονικές συσκευές και, όπου χρειάζεται, τις επαναφορτιζόμενες και μη επαναφορτιζόμενες μπαταρίες, σε κατάλληλο, επίσημο σημείο συλλογής/ανακύκλωσης.

A használati utasítást olvassa el és őrizze meg; és adja tovább a készülékkel együtt, ha azt továbbadja. Használat előtt teljes egészében távolítsa el a csomagolást.

FONTOS ÓVINTÉZKEDÉSEK

Kövesse az alábbi alapvető biztonsági óvintézkedéseket:

Az eszközt 8 éves (vagy idősebb) gyermekek és csökkent fizikai, érzékszervi vagy mentális képességekkel rendelkező vagy tapasztalatlan személyek csak felügyelet alatt/mások utasításainak megfelelően és csak akkor használhatják, ha tisztában vannak a használatból eredő kockázatokkal.

Gyermekek nem játszhatnak az eszközzel.

A készülék tisztítását és karbantartását gyermekek csak felügyelet alatt és csak akkor végezhetik, ha 8 évesnél idősebbek.

A készüléket gyermekek által el nem érhető helyen használja és tárolja.

A vasalót használja, vagy sarkára fektetve helyezze stabil, vízszintes, hőálló felületre, lehetőleg vasalódeszkára.

Ne hagyja a vasalót őrizetlenül, ha áram alatt van, illetve, ha a vasalódeszkára lett helyezve.

Húzza ki a vasalót feltöltés előtt, tisztítás előtt; és használat után.

Ne használja a készüléket ha leesett, megsérült, meghibásodott, vagy folyik.

Ha a kábel megrongálódott, ki kell cseréltetni a gyártóval, egy szerviz munkatársával vagy egy hasonlóan szakképzett személlyel, hogy elkerülje a veszélyeket.

 A készülék felülete nagyon felforrósodhat - ne érintse meg.

 Ne használja a készüléket fürdőkád, zuhanyzó, medence vagy egyéb vizet tartalmazó edény mellett.

- Ne vasaljon olyan ruházatot, amit éppen valaki visel – ez a viselő sérülését okozná.
- A készüléket az utasításokban leírtakon kívül más célra ne használja.
- Ne karcolja meg a vasalótalpat – kerülje a gombokkal, cipzárral, stb. való érintkezését.
- A berendezés túlmelegedés ellen védő biztosítókkal van ellátva, ami túlmelegedés estén kiég. Ebben az esetben a berendezés nem fog működni, és meg kell javíttatni.

CSAK HÁZTARTÁSI HASZNÁLATRA

ALKATRÉSZEK

1. Termosztát jelzőfény
2. Gőzcső
3. Víztartály-leeresztő gomb
4. Gőzölőgomb
5. Tömlőbilincs
6. Vezérlőpanel
7. Ki/Bekapcsoló gomb
8. Kevés víz jelzőfény
9. Vízkövesedésgátló szűrő figyelmeztető fény / újraindító gomb
10. Gőzszabályozó
11. Tartály
12. Tároló dugasz foglalat
13. Burkolat
14. Vízkövesedésgátló szűrő

AZ ELSŐ HASZNÁLAT ELŐTT

- A vasalóról és a vasalótalpról távolítsa el az összes címkét, matricát és csomagolást.
- Ne ijedjen meg, ha a vasaló kezdetben füstöl egy kicsit, ez meg fog szűnni, amint az elemek elpárolognak.
- A vasalótalp megtisztításához vasaljon át egy használaton kívüli pamut anyagot.

AUTOMATIKUS KIKAPCSOLÁS

Ha 10 percig nem nyomja meg a gőzkapcsolót, akkor a vasaló automatikus kikapcsolási funkciója lép működésbe. A termosztát jelzőfénye és a Ki/Bekapcsoló gomb villogni fog, jelezve, hogy automatikus kikapcsolási módban van. Az automatikus kikapcsolási mód megszakításához nyomja meg a gőzkapcsolót. Vegye figyelembe, hogy vasalójának időre lesz szüksége a felmelegítéshez a kiválasztott hőmérsékletre. A vasalás folytatásához várjon, amíg a hőmérsékleti lámpa már nem villog.

TÖLTÉS/ÚJRATÖLTÉS

- Ne adjon hozzá semmit a vízhez, és ne használjon adalékos vizet. Amikor a víz gőzzé alakul, vegyi anyagok, parfüm és más adalékanyagok beborítják a gőzkamra belsejét, lerövidítve a vasaló élettartamát.
- 1. Nyomja meg a víztartály kioldó gombját, és húzza le a víztartályt a gőzfejlesztőről (A ábra).
- 2. Töltse fel a tartályt a **max** jelig. Ne lépje túl a **max** jelet.
- 3. Helyezze vissza a tartályt az alapegységbe, nyomja addig, amíg be nem kattann.
- Figyelmeztető lámpa (🔥) kigyullad, és az egység kétszer sípol, amikor a tartályt újra kell tölteni. Ha a tartály üres, a gőz funkció egy perc után leáll, de a vasaló gőz nélkül is használható.

ELŐZETES BEÁLLÍTÁSOK

1. Helyezze a vasalót az alapegység tetejére.
2. Csatlakoztassa a tápkábel dugalját (kapcsolja be a csatlakozót, ha kapcsolóval ellátott típus).
3. Kapcsolja be az egységet a Ki/Bekapcsoló gomb megnyomásával.

HASZNÁLAT

Vasalója hőmérséklete minden vasalható szöveten és ruhadarabon biztonságosan használható.

SZÁRAZ VASALÁS

1. A gőzkapcsolót állítsa ☒ állásba.
2. Amikor a hőmérsékletjelző lámpa már nem villog, a vasaló készen áll a használatra.

GŐZÖLŐS VASALÁS

1. A gőzszabályozót állítsa a kívánt beállításra (☒ = nincs gőz, ☒ = magas).
2. Nyomja meg a gőzkapcsolót a gőz előállításához, engedje el a gőz leállításához.
- A gőzfejlesztő nagyon hatékonyan termeli a gőzt, ezért a kapcsolót rövid időre nyomja le. Túl sok gőz megnedvesítheti a szövetet, vagy kondenzációs problémákat okozhat a vasalódeszkán. A gőzt csökkentheti az is, ha a gőzszabályozót alacsonyabb értékre állítja.

MEGJEGYZÉS: Ha a gőzgenerátor első indításakor megnyomja a gőzkapcsolót, a gőz késni fog, mivel a gőzfejlesztő felpumpálja a vizet a tartályból a rendszer feltöltéséhez. Ez normális, és 20-30 másodpercet is igénybe vehet. Ez a tartály feltöltése után is megtörténik.

FÜGGŐLEGES VASALÁS

Távolítsa el a ráncokat/redőket a lógó ruhákról, függönyökről, és a bútór anyagokról.

- Ellenőrizze, hogy az anyag megfelelő szellőzése biztosított-e, mert ellenkező esetben a nedvesség összegyűlhet, ami penészt okozhat.
 - Bizonyosodjon meg róla, hogy az anyag mögött semmi olyasmi nincs, amit a gőz tönkretenne.
 - Ellenőrizze, hogy a zsebek, hajtókák és mandzsetták üresek-e.
1. Emelje fel a vasalót az anyagról.
 2. Nyomja meg a gőzkapcsolót a gőz előállításához, engedje el a gőz leállításához.

HASZNÁLAT UTÁN

1. Helyezze a vasalót az alapegység tetejére.
2. Kapcsolja ki a készüléket, majd húzza ki.
3. Ūritse ki a tartályt.
4. Tisztítás, mozgatás vagy tárolás előtt hagyja teljesen lehűlni a vasalót.
5. A gőzcső felcsévévelhető, csévéelés után a kapocsba kell rögzíteni.
6. Tekerje a hálózati kábelt a gőzfejlesztő köré körül, majd illessze be a dugaszt a tároló dugasz foglatba.

ÁPOLÁS ÉS KARBANTARTÁS

1. Vegye ki a hálózati csatlakozót és hagyja teljesen lehűlni.
2. Tisztítsa meg a külső felületeket egy nedves ronggyal.
3. A vasalótálon lévő foltokat távolítsa el egy kevés ecettel.
4. Ne karcolja meg a vasalótálpot

VÍZKÖVESEDÉSGÁTLÓ SZŪRŐ

A készülék élettartamának meghosszabbítása és a vízkövel kapcsolatos problémák elkerülése érdekében a gőzfejlesztője vízkövesedésgátló szűrővel van felszerelve. Ha a vízkövesedésgátló szűrőt meg kell tisztítani, akkor a vízkövesedésgátló szűrő figyelmeztető fény (88) kigyullad. Ha vasaláskor a figyelmeztető fény világít, akkor folytathatja a vasalást a szűrő megtisztítása nélkül. A gőzfejlesztő következő használatkor a jelzőfény villog, és az egység hármat sípol. A szűrőt meg kell tisztítani a gőzfejlesztő újbóli használata előtt.

Mielőtt megpróbálná eltávolítani és megtisztítani a szűrőt, húzza ki a készüléket a csatlakozóaljzattól, és hagyja, hogy a készülék legalább egy órán keresztül álljon, hogy a felgyülemlett gőz és hő eloszljon.

A szűrő tisztításához:

1. Kapcsolja ki és húzza ki a gőzfejlesztőt
2. Vegye le a vasalót a fejlesztő tetejéről, hogy a burkolat elérhetővé váljon.
3. Nyissa fel a burkolatot.
4. Csavarja ki a dugót a burkolat alatt, és emelje ki a dugót és a szűrőt az alapból (B ábra).
5. Tekerje le a szűrőt a dugaszról (C ábra).
6. Az esetleges lerakódások eltávolítása érdekében öblítse le a szűrőt egy csap alatt. Ha szükséges, használjon puha kefét.
7. Helyezze vissza a szűrőt a dugaszra, és tekerje, amíg rögzül.
8. Helyezze vissza a dugót és a szűrőt az alapba, és szorítsa meg. Csukja be a burkolatot.
9. Csatlakoztassa a gőzfejlesztőt.

10. Állítsa alaphelyzetbe a figyelmeztető fényt úgy, hogy lenyomva tartja a vízkövesedésgátló szűrő figyelmeztető fényt/újraindító gombot (☹) 5 másodpercig, amíg a fény kialszik.
11. Amikor a gőzállomás kész lesz, húzza meg a gőzgombot, amíg elkezd jönni a gőz. Ez újraindítja a rendszer számlálóját.

Fontos: A készülék használata a szűrő tisztítása nélkül csökkentheti a keletkező gőzmennyiséget, és károsíthatja a készüléket. A garancia nem terjed ki a készülék károsodására, ha a vízkövesedésgátló szűrőt szükség esetén nem tisztította meg.

Ne tisztítsa a vízkövesedésgátló szűrőt mosogatógépben. Szükség esetén csak kézzel, puha kefével mossa.

HIBAELHÁRÍTÁS

A gőzfejlesztő be van programozva, hogy bekapcsoláskor ellenőrzést végezzen. Ha problémát észlel, és az egység nem működik megfelelően, a gőzkapcsoló nem működik, a termosztát jelzőfénye villog, és az egység folyamatosan sípol. Ha ez megtörténik, hagyja abba a gőzfejlesztő használatát.

Jelzés	Sípolást	Állapot
Vízkövesedésgátló szűrő figyelmeztető fény (☹) villog	3	A vízkövesedésgátló szűrőt tisztítani kell
Termosztát jelzőfénye és a Ki/Bekapcsoló gomb villog	Semmi	Automatikus kikapcsolás aktiválva
Kevés víz jelzőfénye (🔥) villog	2	Víztartály üres
Termosztát jelzőfénye villog	Semmi	A vasaló melegszik
Termosztát jelzőfénye villog	Folyamatos	Belső hiba. Ne használja tovább

ÚJRAHASZNOSÍTÁS



Az alábbi jelölések valamelyikével ellátott készülékekben, valamint újratölthető és nem újratölthető akkumulátorokban jelen lévő veszélyes anyagok jelentette környezeti és egészségi kockázatok elkerülése érdekében ezeket tilos a háztartási hulladékkal együtt megsemmisíteni. Az elektromos és elektronikus termékeket, és, ha vannak, az újratölthető és nem újratölthető akkumulátorokat mindig a megfelelő hivatalos hulladék-újrahasznosító/begyűjtő központba kell vinni.



Talimatları okuyun, güvenli bir yerde saklayın, cihazın el değıştirmesi halinde cihazla birlikte aktarın. Kullanmadan önce cihazın tüm ambalajını çıkarın.

ÖNEMLİ GÜVENLİK KURALLARI

Aşağıdakiler dahil, tüm temel güvenlik önlemlerini izleyin:

Bu cihaz, 8 yaş ve üzeri çocuklar ve yetersiz fiziksel, duyuumsal veya zihinsel kapasitelere sahip veya deneyim ve bilgisi bulunmayan kişiler tarafından, sadece denetim/talimat altında olmaları ve içerilen tehlikeleri anlamaları kaydıyla kullanılabilir.

Çocuklar cihazla oyun oynamamalıdır.

Temizlik ve kullanıcı bakımı işlemleri, 8 yaşın üzerinde ve denetim altında olmadıkları takdirde, çocuklar tarafından gerçekleştirilmemelidir.

Cihazı, çocukların erişemeyeceği konumlarda kullanın ve saklayın.

Ütüyü sağlam, düz ve ısıya dayanıklı bir yüzey, tercihen bir ütü masası üzerinde kullanın veya arka desteği üzerinde dikey konuma getirin.

Ütüyü prize takılı durumda veya ütü masası üzerinde gözetimsiz bırakmayın.

Ütüye su doldurmadan veya ütüyü temizlemeden önce ve ütüyü kullandıktan sonra fişini prizden çekin.

Yere düşüyse, hasarlıysa, hatalı çalışıyor veya sızıntı yapıyorsa, cihazı çalıştırmayın.

Hasarlı elektrik kabloları, güvenlik açısından sadece üretici, üreticinin yetkili servisleri veya benzer niteliklere sahip kişiler tarafından değıştirilmelidir.

⚠ Cihazın yüzeyleri ısınacaktır – dokunmayın.

⚡ Bu cihazı banyo küvetleri, duş tekneleri, lavabolar veya su içeren diğer kapların yakınında kullanmayın.

- Giysileri, insanların üzerindeyken ütülemeyin, giyen kişiyi yaralayabilirsiniz.
- Cihazı, bu talimatlarda belirtilenler dışında bir amaçla kullanmayın.
- Ütü tabanını çizmeyin; giysilerdeki düğme, fermuar, vb. metal kısımlara dikkat edin.
- Cihaz, aşırı ısındığında patlayabilen koruyucu bir termal sigortaya sahiptir. Bu durumda, cihaz çalışmayı durduracaktır ve onarılması için servise götürülmelidir.

SADECE EV İÇİ KULLANIM

PARÇALAR

1. Termostat lambası
2. Buhar borusu
3. Su tankı serbest bırakma düğmesi
4. Buhar tetiği
5. Hortum klipsi
6. Kontrol paneli
7. Açık/Kapalı düğmesi
8. Yetersiz su lambası
9. Kireç önleyici filtre uyarı lambası/sıfırlama düğmesi
10. Buhar kumandası
11. Hazne
12. Kablo saklama yuvası
13. Kapak
14. Kireç önleyici filtre

İLK KULLANIMDAN ÖNCE

- Ütüde ve tabanında bulunan tüm etiket, çıkartma veya ambalajı çıkarın.
- Ütünün başlangıçta bir miktar duman çıkarması normaldir, endişelenmeyin. Isınma devreleri kullanılmaya devam edildiğinde, bu durum sona erecektir.
- Ütünün tabanını temizlemek için eski bir pamuklu kumaş parçasını ütüleyin.

OTOMATİK KAPANMA

Buhar düğmesine 10 dakika boyunca basmadığınız takdirde, ütünüzün otomatik kapanma özelliği devreye girecektir. Termostat lambası ve Açık/Kapalı (On/Off) düğmesi yanıp sönerek size ütünün otomatik kapanma moduna olduğunu belirtecektir. Otomatik kapanma modunu iptal etmek için buhar düğmesine basın. Ütünüzün istenilen sıcaklığa gelinceye dek, yeniden ısınmak için zamana ihtiyaç duyacağını lütfen not edin. Tekrar ütülemeye başlamadan önce, ısı lambasının yanıp sönmemesini durmasını bekleyin.

DOLDURMA/YENİDEN DOLDURMA

- Suya herhangi bir madde eklemeyin ve içinde herhangi bir katkı maddesi bulunan suları kullanmayın. Su, buhara dönüştürüldüğünde kimyasal maddeler, parfüm ve diğer katkı maddeleri buhar haznesinin iç kısmını kaplayarak ütünün hizmet ömrünü kısaltacaktır.
- 1. Su tankı serbest bırakma düğmesine basın ve su haznesini buhar jeneratörünün gövdesinden dışarı doğru çekin (Şekil A).
- 2. Hazneyi **max** (maksimum) işaretine kadar doldurun. **max** işaretini geçmeyin.
- 3. Hazneyi taban ünitesine, bir tıklama sesi duyuncaya dek iterek yeniden takın.
- Haznenin yeniden doldurulması gerektiğinde bir uyarı lambası (🔔) yanacak ve üniteden iki kez bip sesi duyulacaktır. Hazne boşsa, buhar işlevi bir dakika sonra çalışmayı durduracaktır; ancak siz ütünüzü buharsız olarak kullanmaya devam edebilirsiniz.

ÖN AYARLAR

1. Ütüyü taban ünitesinin üzerine yerleştirin.
2. Cihazın fişini elektrik prizine takın (açılabilirse, soketin düğmesini açın).
3. Üniteyi Açık/Kapalı (On/Off) düğmesine basarak çalıştırın.

KULLANIM

Ütünüzün sıcaklığı, ütülenebilir tüm kumaşlar ve giysiler üzerinde güvenle kullanılabilir.

KURU ÜTÜLEME

1. Buhar kumandasını ☞ simgesine ayarlayın.
2. Isı lambasının yanıp sönmeye sona erdiğinde, ütünüz kullanıma hazırdır.

BUHARLI ÜTÜLEME

1. Buhar kumandasını istediğiniz ayara getirin (☞ = buhar yok, ☞ = yoğun buhar).
2. Buhar üretmek için buhar düğmesine bastırın, buharı durdurmak için düğmeyi serbest bırakın.



- Buhar jeneratörünüz buharı son derece verimli bir şekilde ürettiğinden, düğmeyi kısa ve kontrollü darbeler şeklinde kullanın. Çok fazla buhar, kumaşı ıslatabilir veya ütü masanızda yoğunlaşma sorunlarına neden olabilir. Buhar, buhar kumandası daha düşük bir ayara getirilerek de azaltılabilir.

NOT: Buhar jeneratörünüzü ilk kez çalıştırdığınızda ve buharlı ütüleme için düğmeye bastığınızda, buhar jeneratörünüz sistemi suyla doldurarak kullanıma hazırlamak için hazneden su pompaladığından, bir gecikme olacaktır. Bu durum normaldir ve 20-30 saniye kadar sürebilir. Bu durum haznenin yeniden doldurulmasından sonra da meydana gelecektir.

DİKEY BUHAR VERME

Askıdaki giysilerde, asılı perdelerde ve döşemelik kumaşlarda olan kırışıklıkları giderir.

- Kumaşın arkasında yeterli havalandırma olup olmadığını kontrol edin, aksi takdirde nem birikerek küflenmeye yol açabilir.
 - Kumaşın arkasında buhardan zarar görebilecek herhangi bir şey olmamasına dikkat edin.
 - Ceplerin, duble paçaların ve manşetlerin içinde herhangi bir cisim olup olmasına dikkat edin.
1. Ütüyü kumaşın üzerinden kaldırın.
 2. Buhar üretmek için buhar düğmesine bastırın, buharı durdurmak için düğmeyi serbest bırakın.

KULLANDIKTAN SONRA

1. Ütüyü taban ünitesinin üzerine yerleştirin.
2. Cihazı kapatın ve fişini elektrik prizinden çekin.
3. Hazneyi boşaltın.
4. Ütüyü temizlemeden, taşımadan ya da depolamadan önce tamamen soğumasını bekleyin.
5. Buhar borusu kıvrılabilir ve hortum klipsine yerleştirilebilir.
6. Elektrik kablosunu buhar jeneratörünün etrafına sarın, ardından kabloyu kablo saklama yuvasına yerleştirin.

TEMİZLİK VE BAKIM

1. Ünitenin fişini elektrik prizinden çekin ve tamamen soğumasını bekleyin.
2. Cihazın dış yüzeyini nemli bir bezle silin.
3. Ütünün tabanındaki lekeleri, az miktarda sirke ile giderin.
4. Ütü tabanını çizmeyin;

KİREÇ ÖNLEYİCİ FİLTRE

Buhar jeneratörünüze, cihazın ömrünü uzatmak ve kireç kalıntıları ile ilgili sorunları önlemek için kireç önleyici bir kartuş takılmıştır. Kireç önleyici filtrenin temizlenmesi gerektiğinde, kireç önleyici filtre uyarı lambası (⚡) yanacaktır. Ütüleniz sırasında uyarı lambası yanıyor, filtreyi temizlemeden devam edebilirsiniz. Buhar jeneratörünüzü bir sonraki kullanımınızda lamba yanıp sönecek ve üç kez bip sesi duyulacaktır. Buhar jeneratörünüzü tekrar kullanmadan önce filtre temizlenmelidir.

Filtreyi çıkarmaya ve temizlemeye başlamadan önce cihazın fişini prizden çekmeli ve birikmiş tüm buhar ve sıcaklığın dağılmasına olanak tanımak için cihazın en az 1 saat beklemesine izin vermelisiniz.

Filtreyi temizlemek için:

1. Buhar jeneratörünüzü kapatın ve fişini elektrik prizinden çıkarın
2. Alttaki kapağı ortaya çıkarmak için ütüyü jeneratörün üzerinden kaldırın.
3. Kapağı açın.
4. Kapağın altındaki tıkaçı çevirerek çıkarın ve tıkaçı ve filtre takımını taban ünitesinden kaldırın (Şekil B).
5. Filtreyi tıkaçtan döndürerek çıkarın (Şekil C).

6. Tüm kalıntıları gidermek için filtreyi akan musluk suyunda durulayın. Gerekliyse yumuşak bir fırça kullanın.
7. Filtreyi tekrar tıkaçın üzerine yerleştirin ve yerine sabitleninceye dek döndürün.
8. Tıkaçı ve filtre takımını tekrar taban ünitesine yerleştirin ve iyice sıkın. Kapağı kapatın.
9. Buhar jeneratörünün fişini elektrik prizine takın.
10. Uyarı lambasını, kireç önleyici uyarı lambası/sıfırlama düğmesine (⊗) basarak ve ışık sönüncüye dek 5 saniye basılı tutarak sıfırlayın.
11. Cihaz hazır olduğunda buhar tetiğini buhar üretilinceye dek çekin. Bu işlem sistemi suyla doldurarak kullanıma hazırlayacaktır.

Önemli: Cihazı filtreyi temizlemeden kullanmak, üretilen buhar çıkışında azalmaya neden olabilir ve cihaza hasar verebilir. Cihazda kireç önleyici filtrenin gerektiğinde temizlenmemesi nedeniyle oluşan hasarlar garanti kapsamında değildir.

Kireç önleyici filtreyi bir bulaşık makinesinde yıkamayın. Gerektiğinde yalnızca yumuşak kıllı bir fırça kullanılarak elde yıkayın.

SORUN GIDERME

Buhar jeneratörünüz, açıldığında kendi denetimini yapmak üzere programlanmıştır. Bir sorun algılandığında ve ünite doğru şekilde çalışmadığında buhar düğmesi çalışmayı durduracak, termostat lambası yanıp sönecek ve üniteden sürekli olarak bip sesi duyulacaktır. Bu durum meydana gelirse buhar jeneratörünüzü kullanmayı durdurun.

Belirti	Bip sesi	Durum
Kireç önleyici filtre uyarı lambası (⊗) yanıp sönüyor	3	Kireç önleyici kartuşun temizlenmesi gerekiyor
Termostat lambası ve Açık/Kapalı (On/Off) düğmesi yanıp sönüyor	Hiçbiri	Otomatik kapanma etkinleştirilmiş
Yetersiz su lambası (⚡) yanıp sönüyor	2	Su tankı boş
Termostat lambası yanıp sönüyor	Hiçbiri	Ütü ısınıyor
Termostat lambası yanıp sönüyor	Sürekli	Dahili hata. Kullanımı sonlandırın.

GERİ DÖNÜŞÜM



Tehlikeli maddelerin yol açacağı çevre ve sağlık sorunlarını önlemek için, şu sembollerden biri ile işaretlenmiş cihazlar ve şarj edilebilir ve tek kullanımlık piller genel evsel atıklarla birlikte çöpe atılmamalıdır. Elektrikli ve elektronik ürünleri ve ilgili olabilecek şarj edilebilir ve tek kullanımlık pilleri her zaman resmi, uygun bir geri dönüşüm/toplama noktasına bırakın.

Bakanlıkça tespit ve ilan edilen kullanım ömrü 7 yıldır

Taşıma ve nakliye sırasında dikkat edilecek hususlar :
 Ürünü düşürmeyiniz
 Darbelere maruz kalmamasını sağlayınız
 Cihazı nakliye sırasında orijinal ambalajında taşıyınız.



Citiți instrucțiunile, păstrați-le într-un loc sigur; dacă dați aparatul altcuiva, nu uitați să dați și instrucțiunile. Îndepărtați toate ambalajele înainte de folosire.

PREVEDERI IMPORTANTE DE SIGURANȚĂ

Respectați măsurile de siguranță de bază, inclusiv:

Aparatul poate fi folosit de copii în vârstă de 8 ani sau mai mari și de către persoane cu capacități fizice, senzoriale sau mentale reduse sau lipsă de experiență și cunoștințe dacă sunt supravegheați/instruiți și înțeleg pericolele la care se supun.

Copiii nu trebuie să se joace cu aparatul.

Curățarea și utilizarea de către utilizator nu trebuie efectuate de copii decât dacă aceștia au peste 8 ani și sunt supravegheați.

Nu folosiți lângă și nu depozitați aparatul la îndemâna copiilor.

Folosiți fierul sau montați-l pe suportul său, pe o suprafață stabilă, nivelată, termorezistentă, de preferat pe placa de călcat.

Nu lăsați fierul de călcat nesupravegheat cât timp este în priză sau cât timp este pe placa de călcat.

Înainte de a-l umple, curăța și după utilizare, scoateți fierul de călcat din priză.

Nu utilizați aparatul dacă l-ați scăpat pe jos sau este deteriorat, sau dacă nu funcționează corect sau are scurgeri.

În cazul în care cablul este deteriorat, trebuie înlocuit de către fabricant, agentul de service sau orice altă persoană calificată, pentru a evita accidentele.

 Suprafețele aparatului se vor încinge – nu atingeți.

 Nu folosiți acest aparat lângă cadă, duș, chiuvetă sau alte recipiente ce conțin apă.

- Nu călcați hainele în timp ce sunt purtate - purtătorul lor va fi rănit.
- Nu folosiți aparatul în niciun alt scop decât cel descris în aceste instrucțiuni.
- Nu zgâriați talpa - evitați nasturii, fermoarele etc.
- Aparatul este prevăzut cu o siguranță termică, ce va sări în cazul supraîncălzirii. Dacă se întâmplă asta, aparatul nu va mai funcționa și va trebui returnat pentru a fi reparat.

EXCLUSIV PENTRU UZ CASNIC

PĂRȚI COMPONENTE

1. Bec termostat
2. Țeavă pentru aburi
3. Buton de eliberare a rezervorului de apă
4. Declanșator abur
5. Clemă furtun
6. Panou de comandă
7. Buton pornire/oprire
8. Lumina nivel scăzut de apă
9. Lumină de avertizare/buton de resetare pentru filtrul anticalcar
10. Control aburi
11. Rezervor
12. Orificiu priză de stocare
13. Capac
14. Filtru anticalcar

ÎNAINTE DE PRIMA UTILIZARE

- Îndepărtați toate etichetele, autocolantele sau ambalajele de pe fierul de călcat și de pe talpa sa.
- Nu vă faceți griji dacă la început fierul de călcat scoate puțin fum; acesta va dispărea odată ce elementele se încălzesc.
- Pentru a curăța talpa, călcați o cârpă veche din bumbac.

OPRIRE AUTOMATĂ

Dacă nu apăsați butonul pentru abur timp de 10 minute, funcția de oprire automată a fierului dvs. se va activa. Becul termostatului și butonul de pornire/oprire vor clipi pentru a vă informa că fierul se află în modul de oprire automată. Pentru a anula modul de oprire automată, apăsați butonul pentru abur. Rețineți că fierul dvs. va avea nevoie de timp pentru a se încălzi din nou la temperatura selectată. Așteptați până când indicatorul de temperatură nu mai clipește înainte de a continua să călcați.

UMPLERE / REUMPLERE

- Nu adăugați nimic în apă și nu folosiți apă cu substanțe adăugate în ea. Când apa este transformată în abur, substanțele chimice, parfumul și alți aditivi vor rămâne pe pereții camerei de abur, scurtând durata de funcționare a fierului de călcat.
1. Apăsați butonul de eliberare a rezervorului de apă și scoateți rezervorul de apă din corpul generatorului de abur (fig. A).
 2. Umpleți rezervorul până la marcajul **max** (maxim). Nu depășiți marcajul **max** (maxim).
 3. Reatașați rezervorul la unitatea de bază, împingându-l până la emiterea unui sunet.
- Se va aprinde o lumină de avertizare (🔴) și unitatea va emite de două ori un semnal sonor atunci când rezervorul va trebui reumplut. Dacă rezervorul este gol, funcția de abur se va opri după un minut, dar, cu toate acestea, puteți folosi în continuare fierul de călcat fără abur.

SETĂRI PRELIMINARE

1. Așezați fierul de călcat pe unitatea de bază.
2. Conectați aparatul la rețeaua electrică (porniți conectorul dacă are comutator).
3. Porniți unitatea apăsând butonul de pornire/oprire.

UTILIZARE

Fierul dvs. de călcat poate fi utilizat în siguranță pe toate tipurile de țesături și articole de îmbrăcăminte.

CĂLCARE USCATĂ

1. Setări vaporii la .
2. Când indicele de temperatură nu mai clipește, fierul de călcat este gata de utilizare.



CĂLCAREA CU ABURI

1. Setează funcția pentru aburi după cum dorești (☞ = fără aburi, ☞ = puternic).
 2. Apăsăți butonul pentru abur pentru a produce abur, eliberați-l pentru a opri aburul.
- Generatorul de abur produce abur foarte eficient, de aceea trebuie să utilizați butonul în reprize scurte și controlate. Prea mult abur poate uda materialul sau poate provoca probleme de condens pe talpa fierului de călcat. Aburul poate fi redus și prin setarea butonului de control aburi la un nivel mai mic.

NOTĂ: când porniți pentru prima dată generatorul de abur și acționați butonul pentru călcarea cu aburi, va apărea o întârziere deoarece generatorul de abur pompează apa din rezervor pentru a alimenta sistemul. Acest lucru este normal și poate dura 20-30 de secunde. Același fenomen are loc și după umplerea rezervorului.

CĂLCAREA VERTICALĂ CU ABURI

Neteziti cutele hainelor aflate pe umeras, perdelelor suspendate și materialelor de pe mobilă.

- Asigurați-vă că există suficientă ventilație în spatele materialului; în caz contrar, se poate umezi, cauzând mucegai
 - Verificați ca în spatele materialului să nu fie nimic care ar putea să fie deteriorat de aburi.
 - Verificați dacă buzunarele și manșetele sunt goale.
1. Ridicați fierul de pe material.
 2. Apăsăți butonul pentru abur pentru a produce abur, eliberați-l pentru a opri aburul.

DUPĂ UTILIZARE

1. Așezați fierul de călcat pe unitatea de bază.
2. Opriti aparatul și scoateți-l din priză.
3. Goliți rezervorul.
4. Lăsați fierul să se răcească complet înainte de a curăța, mișca sau a depozita acesta.
5. Furtunul de aburi poate fi înfășurat și fixat în clema pentru furtun.
6. Înfășurați cablul de alimentare în jurul generatorului de abur, apoi introduceți ștecărl în orificiul prizei de stocare.

ÎNGRIJIRE ȘI ÎNTREȚINERE

1. Scoateți aparatul din priză și lăsați să se răcească complet.
2. Ștergeți suprafețele exterioare cu o cârpă umedă.
3. Îndepărtați petele de pe talpă cu puțin oțet.
4. Nu zgâriați talpa

FILTRU ANTICALCAR

Pentru a prelungi durata de funcționare a aparatului și pentru a evita problemele cu cantitatea de calcar, generatorul de abur este prevăzut cu un filtru anticalcar. Când filtrul anticalcar necesită o curățare, se va aprinde lumina de avertizare (☞). Dacă lumina de avertizare se aprinde atunci când călcați, puteți continua fără a curăța filtrul. La utilizarea următoare a generatorului de abur, lumina va clipi și unitatea va emite de trei ori un semnal sonor. Filtrul trebuie curățat înainte de a utiliza din nou generatorul de abur.

Înainte de a scoate și curăța filtrul, trebuie să deconectați și să lăsați fierul să stea cel puțin o oră pentru a permite disiparea aburului și căldurii.

Pentru a curăța filtrul:

1. Opriți și deconectați generatorul de abur
2. Scoateți fierul de călcat din partea de sus a generatorului pentru a expune capacul de dedesubt.
3. Deschideți capacul.
4. Deșurubați dopul de sub capac și ridicați ansamblul filtrului și al dopului din bază (Fig. B).
5. Scoateți filtrul din doc răsucindu-l (fig. C).
6. Clătiți filtrul sub un robinet pentru a îndepărta orice depuneri. Folosiți o perie moale, dacă este necesar.
7. Puneți la loc filtrul în dop și răsuciți-l până se blochează în poziție.
8. Puneți la loc ansamblul filtrului și al dopului în interiorul bazei și strângeți-l ferm. Închideți capacul.
9. Conectați generatorul de abur.
10. Resetați lumina de avertizare apăsând și ținând apăsat butonul luminii de avertizare/de resetare anticalcar (☸) timp de cinci secunde până când se stinge lumina.
11. Odată ce stația de călcat este gata, trageți butonul de aburi până când începe să genereze aburi. Acesta va reseta contorul sistemului.

Important: utilizarea aparatului fără curățarea filtrului poate provoca o reducere a puterii de generare a aburului și poate deteriora aparatul. Garanția nu va acoperi daunele cauzate aparatului prin necurățarea filtrului anticalcar atunci când este necesar.

Nu curățați filtrul anticalcar în mașina de spălat vase. Spălați-l manual cu ajutorul unei perii moi, dacă este necesar.

DEPANARE

Generatorul de abur este programat pentru a se auto-verifica atunci când este pornit. Dacă este detectată o problemă și fierul de călcat nu poate funcționa corect, funcția de abur se va opri, becul termostatului va clipi, iar unitatea va emite în continuu semnale sonore. Dacă se întâmplă acest lucru, opriți utilizarea generatorului de abur.

Indicație	Semnal sonor	Stare
Lumina de avertizare anticalcar (☸) clipește	3	Filtrul anticalcar necesită curățare
Becul termostatului și butonul de pornire/oprire clipeșc	Niciunul	Funcția de oprirea automată a fost activată
Lumina pentru nivelul scăzut de apă (🔻) clipește	2	Rezervorul de apă este gol
Becul termostatului clipește	Niciunul	Fierul de călcat se încălzește
Becul termostatului clipește	În continuu	Eroare internă. Întrerupeți utilizarea.

RECICLAREA



Pentru a evita problemele de mediu și de sănătate cauzate de substanțele periculoase, aparatele și bateriile reîncărcabile și cele obișnuite marcate cu unul dintre aceste simboluri, nu trebuie eliminate împreună cu deșeurile municipale nesortate. Eliminați întotdeauna produsele electrice și electronice și, după caz, bateriile reîncărcabile și cele obișnuite, la un punct de reciclare/colectare corespunzător.



Прочетете инструкциите, запазете ги и ги предавайте, ако предавате и уреда.

ВАЖНИ ПРЕДПАЗНИ МЕРКИ

Следвайте основните мерки за безопасност, включително:

Този уред може да се използва от деца над 8-годишна възраст, както и от хора с ограничени физически, сетивни или умствени способности, или липса на опит и познания, ако са наглеждани/инструктирани и разбират опасностите свързани с това. С уреда не трябва да играят деца. Почистването и поддръжката не трябва да се извършват от деца, освен ако те не са над 8-годишна възраст и някой ги наглежда. Пазете уреда и кабела от деца под 8-годишна възраст.

Поставете основния уред на стабилна, равна, топлоустойчива повърхност, за предпочитане на дъска за гладене предназначена за парогенератори.

Оставяйте ютията единствено върху основния уред.

Не оставяйте ютията без надзор, докато е включена в захранването или докато е изправена върху дъската.

Не използвайте уреда, ако бъде изпуснат или повреден, или ако има неизправности или течове.

Ако кабелът е повреден, върнете уреда, за да избегнете опасности.

 Повърхността на уреда ще се нагорещи.

 Не използвайте в близост до вани, душове, мивки или други съдове, съдържащи вода.

- Не гладете дрехи, докато са облечени – ще нараните лицето, което ги носи.
- Не използвайте уреда за други цели, освен тези, описани в настоящите инструкции.
- Не драскайте плочата – избягвайте копчета, ципове и др.
- Уредът има термopредпазител, който ще изгори, ако той прегрее. Ако това се случи, уредът ще престане да работи и трябва да бъде върнат за ремонт.

САМО ЗА ДОМАШНА УПОТРЕБА

ЧАСТИ

- | | |
|---|---|
| 1. Лампичка на термостата | 8. Лампичка за ниско ниво на водата |
| 2. Тръба за пара | 9. Предупредителна ламичка на филтъра против котлен камък / бутон за нулиране |
| 3. Бутон за освобождаване на резервоара за вода | 10. Контрол на парата |
| 4. Спусък за пара | 11. Резервоар |
| 5. Скоба на маркуча | 12. Място за съхранение на щепсела |
| 6. Контролен панел | 13. Капак |
| 7. Бутон за вкл./изкл. | 14. Филтър против котлен камък |

ПРЕДИ ПЪРВОНАЧАЛНО ИЗПОЛЗВАНЕ

- Отстранете всички етикети, стикери или опаковки от ютията и плочата.
- Преди да използвате ютията за пръв път или, ако не е била използвана от дълго време, изгладете старо парче плат (например стара хавлиена кърпа е идеално), за да се премахнат натрупани отлагания.
- Не се притеснявайте, ако в началото ютията пуши малко, това ще спре, когато елементът се вулканизира

АВТОМАТИЧНО ИЗКЛЮЧВАНЕ

Ако не натиснете спусъка за гладене с пара в рамките на 10 минути, ще се задейства функцията за автоматично изключване на ютията. Лампичката на термостата и бутонът за вкл./изкл. мига, за да ви уведоми, че е в режим на автоматично изключване. За да отмените режима за автоматично изключване, натиснете спусъка за пара. Имайте предвид, че ютията има нужда от време, за да се загрее отново до избраната температура. Изчакайте докато лампичката на температурата спре да мига, преди да продължите с гладенето.

ПЪЛНЕНЕ/ПРЕЗАРЕЖДАНЕ

- Не добавяйте нищо във водата и не използвайте вода с добавки. Когато водата се превръща в пара, химикалите, ароматите и другите добавки полепват по вътрешната страна на камерата за пара, което скъсява експлоатационния срок на ютията.
1. Натиснете бутона за освобождаване на резервоара за вода и издърпайте резервоара от корпуса на парната станция (фиг. А).
 2. Напълнете резервоара до маркировката **max** (макс.). Не надвишавайте маркировката **max** (макс.).
 3. Поставете резервоара обратно в основния уред, като го натиснете, докато щракне.
- Включва се предупредителна лампичка (🔦) и уредът издава звуков сигнал два пъти, когато резервоарът е необходимо да се напълни. Ако резервоарът е празен, функцията за пара спира да работи след една минута, но можете да продължите да използвате ютията без пара.

ПРЕДВАРИТЕЛНИ НАСТРОЙКИ

1. Поставете ютията върху основния уред.
2. Включете щепсела в захранващия контакт (включете контакта, ако е превключваем).
3. Включете уреда, като натиснете бутона за вкл./изкл.

УПОТРЕБА

Температурата на вашата ютия е безопасна за използване върху всякакви тъкани и облекла, подходящи за гладене.

СУХО ГЛАДЕНЕ

1. Настройте контрола на парата на ☞.
2. След като лампичката за температурата спре да мига, ютията е готова за използване.

ГЛАДЕНЕ С ПАРА

1. Настройте контрола на парата на настройката, която искате (☞ = без пара, 🌫️ = високо).
 2. Натиснете спусъка за пара, за да се генерира пара, и го освободете, за да я спрете.
- Парната станция генерира пара много ефективно, затова използвайте спусъка с кратки контролирани пръсвания. Прекомерното количество пара може да навлажни тъканта или да предизвика проблеми с кондензацията върху дъската за гладене. Парата може също да се намали, като зададете контрола на парата на по-ниска настройка.



ЗАБЕЛЕЖКА: Когато включите парната станция за първи път и натиснете спуска за гладене с пара, ще има забавяне, докато парната станция изпомпва вода от резервоара, за да върне системата към нормална употреба. Това е нормално и може да отнеме 20 - 30 секунди. Същото се случва и след пълнене на резервоара.

ВЕРТИКАЛНА ПАРА

Отстранявайте гънки от окачени дрехи, висящи завеси и дамаски.

- Проверете дали има адекватна вентилация зад плата, в противен случай може да се натрупва влага, която да причини плесен.
 - Проверете да няма нищо зад плата, което да бъде повредено от парата.
 - Проверете дали джобовете, маншетите и ръкавелите са празни.
1. Повдигнете ютията от плата.
 2. Натиснете спуска за пара, за да се генерира пара, и го освободете, за да я спрете.
-

СЛЕД УПОТРЕБА

1. Поставете ютията върху основния уред.
 2. Изключете уреда и извадете щепсела от контакта.
 3. Изпразнете резервоара.
 4. Оставете ютията да изстине напълно, преди да я почиствате, местите или прибирате за съхранение.
 5. Тръбата за пара може да бъде навита и поставена в скобата за маркуч.
 6. Увийте захранващия кабел около парната станция, след което поставете щепсела в мястото за съхранение на щепсела.
-

ГРИЖИ И ПОДДРЪЖКА

1. Изключете уреда от захранването и го оставете да изстине напълно.
 2. Почистете външните повърхности с влажна кърпа. Ако е необходимо, използвайте малко препарат за миене на съдове.
 3. Отстранявайте петната от плочата с малко оцет.
 4. Не драскайте плочата
-

ФИЛТЪР ПРОТИВ КОТЛЕН КАМЪК

За по-дълъг живот на уреда и за избягване на проблеми с котления камък вашата парна станция е оборудвана с филтър против котлен камък. Когато е необходимо филтърът против котлен камък да се почисти, се включва предупредителната лампичка за филтъра против котлен камък (⚠). Ако предупредителната лампичка се включи, докато гладите, можете да продължите, без да почиствате филтъра. При следващото използване на парната станция лампичката ще мига и уредът ще издаде звуков сигнал три пъти. Филтърът трябва да се почисти, преди да използвате парната станция отново.

Преди да опитвате да премахнете и да почистите филтъра, трябва да изключите уреда от контакта и да го оставите да престои най-малко 1 час, за да се разсее натрупаната пара и топлина.

За почистване на филтъра:

1. Изключете парната станция и извадете щепсела от контакта
2. Премахнете ютията от станцията, за да се открие капакът отдолу.
3. Отворете капака.
4. Развийте тапата под капака и повдигнете тапата и взела на филтъра от основата (Фиг. В).

5. Премахнете филтъра от тапата, като го развийте (фиг. С).
6. Изплакнете филтъра с течаща вода, за да премахнете възможните натрупвания. При необходимост използвайте мека четка.
7. Поставете филтъра отново на тапата и го завийте, докато се фиксира.
8. Поставете отново тапата и възела на филтъра в основата и затегнете здраво. Затворете капака.
9. Включете парната станция в контакта.
10. Нулирайте предупредителната лампичка, като натиснете и задържите бутона за предупредителна лампичка/нулиране за филтъра против котлен камък (☹) за 5 секунди, докато лампичката изгасне.
11. Когато уредът е в готовност, натиснете спуська за пара, докато започне да излиза пара. Това ще върне системата към нормална употреба.

Важно: използването на уреда без почистване на филтъра може да доведе до намаляване на генерираната пара и до повредата му. Гаранцията не покрива щети по уреда, причинени от това, че филтърът против котлен камък не е почистен когато трябва.

Не почиствайте филтъра против котлен камък в съдомиялна машина. Ако е необходимо, го мийте само на ръка с четка с меки власинки.

ОТСТРАНЯВАНЕ НА НЕИЗПРАВНОСТИ

Парната станция е програмирана да изпълнява самопроверка при включване. Ако бъде установен проблем и уредът не може да работи както трябва, спуськът за пара спира да работи, лампичката на термостата мига и уредът издава звуков сигнал непрекъснато. Ако това се случи, спрете да използвате парната станция.

Индикация	Звуков сигнал	Състояние
Предупредителната лампичка против котлен камък (☹) мига	3	Филтърът против котлен камък трябва да се почисти
Лампичката на термостата и бутонът за вкл./изкл. мига	Няма	Активирано автоматично изключване
Лампичката за ниско ниво на водата (💧) мига	2	Резервоарът за вода е празен
Лампичката на термостата мига	Няма	Ютията загрева
Лампичката на термостата мига	Непрекъснат	Вътрешна грешка. Прекратете използването.

РЕЦИКЛИРАНЕ



За да се избегнат екологични и здравни проблеми поради наличие на опасни субстанции, уредите, акумулаторните и неакумулаторните батерии, обозначени с един от тези символи, не трябва да се изхвърлят заедно с несортирани общински отпадъци. Винаги изхвърляйте електрически и електронни продукти и, където е приложимо, акумулаторни и неакумулаторни батерии, на подходящо официално място за рециклиране/събиране.

اقرأ التعليمات واحفظها في مكان آمن. في حالة اهداء الجهاز لشخص آخر ارفق معه التعليمات. يجب ازالة جميع الأغلفة قبل الاستعمال.

اجراءات امان ضرورية

يجب اتخاذ اجراءات الامان الأساسية التالية:

يمكن استخدام هذا الجهاز بواسطة الأطفال الذين تتراوح أعمارهم من 8 سنوات فما فوق والأشخاص ذوي القدرات الجسدية أو الحسية أو العقلية المنخفضة أو عديمي الخبرة والمعرفة إذا تم الإشراف عليهم/تعليمهم ويفهمون المخاطر المعنية. يجب ألا يعيثر الأطفال بالجهاز. يجب عدم قيام الأطفال بالتنظيف والصيانة إلا إذا كانوا أكبر من 8 سنوات مع الإشراف عليهم. استخدم الجهاز ثم احفظه بعيداً عن متناول الأطفال. استخدم المكواة أو ضعها على سطح مقاوم للحرارة على مستوى ثابت ويفضل لوحة كي.

لا تترك المكواة بدون مراقبة أثناء توصيلها أو أثناء وضعها على لوحة الكي. افصل المكواة قبل ملئها وقيل تنظيفها وبعد استخدامها. لا تقم بتشغيل الجهاز إذا سقط أو تلف أو إذا حدث به خلل أو تسرب. إذا كان السلك متضرراً فاطلب استبداله في الشركة المصنعة في مكتبها للبيع أو عن طريق مهني محترف، لمنع أي حادث ممكن.

⚠ سوف تسخن أسطح الجهاز – فلا تلمسها.

⚠ لا تغمر الجهاز في أي سائل. لا تستخدمه في الحمام أو قرب الماء أو في الخارج.

- لا تستعملها على الملابس المرندية مباشرة - فسوف تجرح من يرتديها.
- لا تستخدم الجهاز لأغراض غير مقررّة في التعليمات.
- لا تخدم قاعدة المكواة - تجنب الأزرار والسحابات وما إلى ذلك.
- يحتوي الجهاز على فيوز حراري واق سوف ينفجر إذا زادت درجة حرارته أكثر من اللازم. وإذا حدث ذلك، فسوف يتوقف الجهاز عن العمل ويجب إعادته للإصلاح.

للاستعمال المنزلي فقط

الأجزاء

1. التحكم في درجة الحرارة
2. أنبوب البخار
3. زر فك خزان المياه
4. زناد البخار
5. مشبك الخرطوم
6. لوحة التحكم
7. زر التشغيل/الإيقاف
8. لمبة انخفاض مستوى الماء
9. لمبة تحذير فلتر إزالة الترسبات / زر إعادة الضبط
10. التحكم في البخار
11. خزان الماء
12. مكان تخزين القابس
13. غطاء
14. فلتر إزالة الترسبات

قبل الاستعمال للمرة الأولى

- قم بإزالة أي بطاقات أو ملصقات أو تغليف من المكواة وقاعدة المكواة.
- لا تقلق إذا كانت المكواة تدخن قليلاً في البداية فسوف تتوقف عندما يتم علاج العنصر.
- قم بكي قطعة قديمة من القماش القطني لتنظيف قاعدة المكواة.

الإيقاف التلقائي

في حالة عدم الضغط على محفز البخار لمدة 10 دقائق، سوف تعمل خاصية إيقاف التشغيل تلقائياً. وستومض لمبة الترموستات وزر التشغيل/الإيقاف ليخبرك أنه في وضع إيقاف التشغيل تلقائياً. لإلغاء وضع إيقاف التشغيل تلقائياً، اضغط على محفز البخار. لاحظ أن المكواة ستحتاج إلى بعض الوقت حتى تسخن من جديد إلى أن تصل إلى درجة الحرارة المحددة. يرجى الانتظار حتى تتوقف لمبة درجة الحرارة عن الوميض قبل استئناف الكي.

الماء/إعادة الماء

- لا يجب إضافة أي شيء إلى الماء ولا ينبغي استخدام ماء عليه أي إضافات. فعندما يتحول الماء إلى بخار، تقوم المواد الكيميائية والطور والإضافات الأخرى بتغطية الجزء الداخلي من حجرة البخار وهو ما يقلل من عمر المكواة.
- 1. اضغط على زر فك خزان الماء واسحب خزان الماء بعيداً عن جسم مولد البخار (الشكل A).
- 2. ملأ الخزان حتى علامة الحد الأقصى max. لا يجب تجاوز علامة الحد الأقصى max.
- 3. أعد تركيب الخزان في وحدة القاعدة مع الضغط حتى تسمع صوت نقرة.
- سوف يعمل زر التحذير (⚠) وتستصدر صافرتين عن الوحدة عندما يحتاج الخزان إلى إعادة الماء. إذا ما كان الخزان فارغاً، سوف تتوقف خاصية البخار عن العمل بعد دقيقة واحدة، وعلى الرغم من ذلك، يمكنك استخدام المكواة من دون بخار.

الإعدادات الأولية

1. توضع المكواة فوق وحدة القاعدة.
2. ضع القابس في مقبس الكهرباء (قم بتشغيل المقبس إذا كان قابلاً للتشغيل).
3. قم بتشغيل الوحدة عن طريق ضبط زر التشغيل/الإيقاف.

الاستخدام

درجة حرارة المكواة مناسبة للاستخدام مع كافة أنواع الأقمشة والملابس التي تصلح للكي.

الكي الجاف

1. قم بضبط التحكم في البخار على ☹.
2. عندما يتوقف وميض لمبة درجة الحرارة تكون المكواة جاهزة للاستخدام.

الكي بالبخار

1. قم بوضع ذراع التحكم في البخار على الإعداد الذي تريده ☹ = لا يوجد بخار، ☺ = عالي.
2. اضغط على محفز البخار لإطلاق البخار واتركه لوقف البخار.
- يخرج البخار من مولد البخار بكفاءة ولذلك لا تستخدم المحفز إلا في فترات قصيرة خاضعة للتحكم. الممكن أن يؤدي إطلاق البخار بقدر أكبر من اللازم إلى بلل الأقمشة أو قد يسبب مشاكل التكثف على لوح الكي. من الممكن إنقاص البخار كذلك عن طريق ضبط أداة التحكم في البخار على إعدادات أقل.

ملاحظة: عند بدء تشغيل مولد البخار للمرة الأولى والضغط على المحفز للكي بالبخار، سيكون هناك تأخير حتى يقوم مولد البخار بضخ الماء من الخزان لتغذية النظام. وهذا أمر طبيعي وسوف يستغرق ما بين 20-30 ثانية. وسوف يحدث ذلك أيضاً بعد إعادة ملء الخزان.

التبخير الرأسي

يقم بإزالة التجميعات من الملابس المعلقة والستائر المعلقة وأقمشة المفروشات.

- تأكد من أن هناك تهوية كافية خلف القماش، وإلا قد تتراكم الرطوبة وتسبب عفونة.
- تأكد من عدم وجود أي شيء خلف القماش قد يتعرض للتلوث من البخار.
- تأكد من أن الجيوب والاستدارات والأكمام فارغة.

1. ارفع المكواة عن القماش.
2. اضغط على محفز البخار لإطلاق البخار واتركه لوقف البخار.

بعد الاستخدام

1. توضع المكواة فوق وحدة القاعدة.
2. قم بإيقاف الجهاز ثم افصله.
3. قم بتفريغ الخزان.
4. دع المكواة تبرد تماماً قبل تنظيفها، وحركها أو خزنها بعيداً.
5. من الممكن لف ماسورة البخار ووضعها في مشبك الخرطوم.
6. لف الكابل الرئيسي حول مولد البخار ثم أدخل القابس في مقبس التخزين.

محاذير وصيانة

1. افصل الوحدة واتركها تبرد تماماً.
2. نظف الجزء الخارجي من الجهاز بقطعة قماش رطبة مع شي من الصابون في حالة الضرورة.
3. نظف بمزلة البقع من قاعدة المكواة بقليل من الخل.
4. لا تخدمس قاعدة المكواة.

فلتر إزالة الترسبات

لمد عمر الجهاز وتجنب المشاكل الناتجة عن الترسبات الجيرية، تم تزويد مولد البخار الخاص بك بفلتر لإزالة الترسبات. عندما يلزم تنظيف فلتر إزالة الترسبات، ستصوى لمبة التحذير لفلتر إزالة الترسبات (⊗). في حالة عمل لمبة التحذير أثناء الكي، يمكنك مواصلة الكي من دون تنظيف الفلتر. في المرة التالية التي تستخدم فيها مولد البخار، ستومض المبة وستصدر ثلاث صافرات عن الوحدة. يجب تنظيف الفلتر قبل استخدام مولد البخار من جديد. قبل محاولة نزع الفلتر وتنظيفه، يجب فصل الجهاز من الكهرباء وتركه ما لا يقل عن ساعة للسماح بخروج البخار والحرارة المتراكمتين.

لتنظيف الفلتر:

1. يرجى إيقاف تشغيل مولد البخار وفصله من الكهرباء
 2. انزع المكواة عن أعلى المولد لكشف الغطاء في الأسفل.
 3. افتح الغطاء.
 4. قم بفك المقبس تحت الغطاء وارفع المقبس ومجموعة الفلتر من القاعدة (الشكل B).
 5. فك الفلتر من القابس عن طريق لفه (الشكل C).
 6. اشطف الفلتر تحت الصنبور لإزالة أي رواسب. يمكن استخدام فرشاة ناعمة إذا لزم الأمر.
 7. أعد تركيب الفلتر في القابس وقم بلفه حتى يتم تركيبه في مكانه.
 8. أعد تركيب القابس ومجموعة الفلتر في القاعدة وثبته بإحكام. أغلق الغطاء.
 9. قم بتوصيل مولد البخار.
 10. أعد ضبط لمبة التحذير عن طريق الضغط على لمبة التحذير لإزالة الترسبات / زر إعادة الضبط (⊗) مع الاستمرار في الضغط لمدة خمس ثوان حتى تتوقف الللمبة.
 11. ما أن يصبح الجهاز جاهزاً، اسحب محفز البخار حتى يخرج البخار. هذا الأمر من شأنه أن يجدد النظام.
- هام: استخدام الجهاز من دون تنظيف الفلتر قد يتسبب في نقص كمية البخار التي تخرج من الجهاز وقد يتلف الجهاز. الضمان لا يغطي أي تلف في الجهاز ينتج عن عدم تنظيف فلتر إزالة الترسبات عند الحاجة إلى ذلك.
- لا يجب تنظيف فلتر إزالة الترسبات في غسالة الصحون. ويُغسل يدويًا فقط باستخدام فرشاة قصيرة الشعر إذا لزم الأمر.

استكشاف الأخطاء وإصلاحها

تمت برمجة مولد البخار بحيث يفحص نفسه ذاتياً عند تشغيله. في حالة الكشف عن مشكلة وعدم تمكن الوحدة من العمل على نحو صحيح، سوف يتوقف محفز البخار عن العمل، وستومض لمبة الترموستات وستصدر صافرة مستمرة عن الوحدة. في حالة حدوث ذلك، يجب التوقف عن استخدام مولد البخار.

الإشارة	صغير	الحالة
وميض لمبة التحذير لإزالة الترسبات (⊗)	3	يحتاج فلتر إزالة الترسبات إلى تنظيف
وميض زر تشغيل/إيقاف لمبة الترموستات	لا شيء	تنشيط إيقاف التشغيل تلقائياً
وميض لمبة انخفاض مستوى الماء (⊗)	2	خزان المياه فارغ
وميض لمبة الترموستات	لا شيء	المكواة تسخن
وميض لمبة الترموستات	مستمر	خطأ داخلي. توقف عن الاستخدام.

إعادة التدوير

لتجنب المشاكل البيئية والصحية الناجمة عن المواد الخطرة، يجب عدم التخلص من الأجهزة، والبطاريات القابلة لإعادة الشحن والبطاريات غير القابلة لإعادة الشحن التي تحمل علامة واحدة من هذه الرموز مع نفايات البلدية غير المصنفة. يجب دائماً التخلص من المنتجات الكهربائية والإلكترونية، وكذلك إذا أمكن، البطاريات القابلة لإعادة الشحن وغير القابلة لإعادة الشحن، في نقطة رسمية مناسبة لإعادة التدوير/تجميع المخلفات.



