

## Інструкція з експлуатації та гарантія якості Прасувальна система

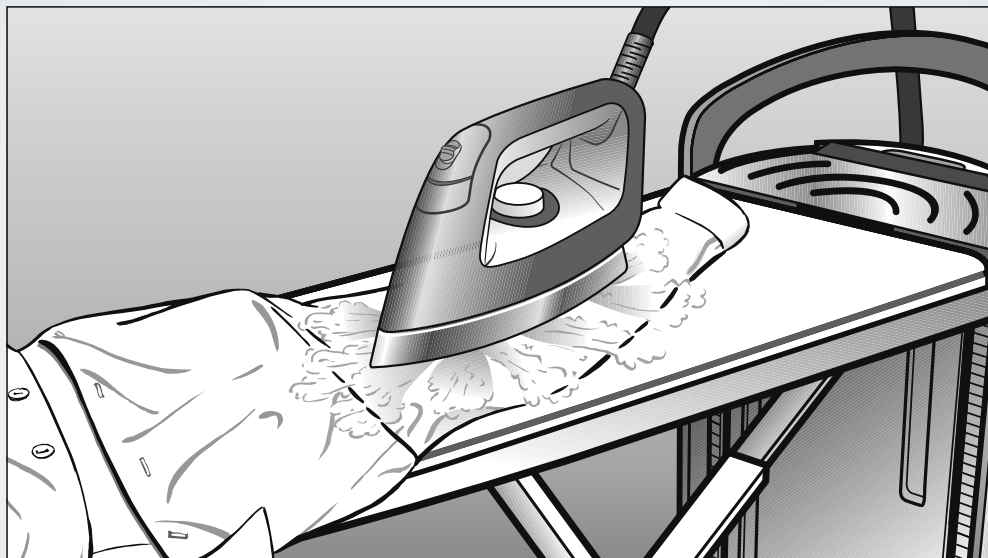

**Обов'язково** прочитайте дану інструкцію з експлуатації і монтажний план перед установкою - підключенням - використанням приладу. Тим самим Ви зможете захистити себе та запобігти пошкодженню приладу.

# Ваш внесок в охорону навколишнього середовища

---

## Утилізація транспортувальної упаковки

Упаковка захищає прилад від пошкоджень під час транспортування. Матеріали, з яких виготовлена упаковка, безпечні для навколишнього середовища і легко утилізуються, тому підлягають переробці.

Повернення упаковки для її вторинної переробки дозволяє економно витратити сировину та зменшувати кількість відходів. Ваш продавець забере упаковку.

## Утилізація відпрацьованого приладу

Електричні та електронні прилади містять цінні матеріали. Наряду з цим, вони містять також речовини, суміші і деталі, які необхідні для функціонування і безпеки приладів. За умов неналежного використання відпрацьованого приладу або при його потрапленні в побутове сміття, такі речовини можуть завдати шкоди здоров'ю людини або навколишньому середовищу. Тому в жодному випадку не утилізуйте відпрацьований прилад із звичайним побутовим сміттям.



Натомість віднесіть прилад до офіційного пункту утилізації відпрацьованих електричних і електронних приладів у Вашому місті. За видалення особистих даних на відпрацьованому приладі відповідальність несе користувач. Простежте, щоб до відправлення приладу на утилізацію, він зберігався в недоступному для дітей місці.

<b>Ваш внесок в охорону навколишнього середовища</b> .....	2
<b>Заходи безпеки та застереження</b> .....	6
<b>Опис приладу</b> .....	14
<b>Транспортування</b> .....	17
<b>Монтаж</b> .....	18
Регулювання за висотою .....	19
<b>Підключення</b> .....	21
Підключення мережної вилки .....	21
Виймання праски і тримача паропроводу .....	22
Підключення паропроводу .....	22
<b>Перше введення в експлуатацію</b> .....	24
Визначення жорсткості води .....	24
Визначення жорсткості води за допомогою тестової смужки .....	24
Перше введення в експлуатацію .....	25
Ввімкнення прасувальної системи .....	25
Установка мови .....	25
Установка ступеня жорсткості води .....	26
Перше введення в експлуатацію завершено .....	27
<b>Ввімкнення</b> .....	28
Ввімкнення прасувальної системи .....	28
Наповнення контейнера для води .....	29
Виймання контейнера для води .....	29
Наповнення води .....	29
Готовність пари .....	30
Якість води .....	30
Вибір температури прасування .....	31
Функція CoolDown (охолодження) .....	33
Функція автоматичного вимкнення .....	33
<b>Прасування</b> .....	34
Праска .....	34
Прасування з парою .....	35
Прасування без пари .....	36
Прасування з антипригарною підшовою .....	36
Установка антипригарної підшови .....	36
Знімання антипригарної підшови .....	37

# ЗМІСТ

---

Активний прасувальний стіл.....	37
Функція відведення пари.....	37
Функція піддування.....	37
Автоматика ввімкнення/вимкнення.....	37
Функція пам'яті.....	38
Прасувальна поверхня, що нагрівається.....	38
<b>Відпарювач.....</b>	<b>39</b>
Підключення відпарювача.....	39
Використання відпарювача.....	41
Насадка-щітка.....	42
Установка насадки-щітки.....	42
Знімання насадки-щітки.....	42
<b>Вимкнення парової прасувальної системи.....</b>	<b>43</b>
<b>Складання.....</b>	<b>44</b>
Встановлення прасувального столу на найменшу робочу висоту.....	44
Складання прасувального столу.....	45
Знімання паропроводу.....	46
Зберігання праски.....	46
Зберігання відпарювача.....	46
Спорожнення контейнера для води.....	47
Зберігання прасувальної системи.....	47
<b>Чищення та догляд.....</b>	<b>48</b>
Автоматичне промивання.....	48
Підготовка до процесу промивання.....	48
Спорожнення ємності для зливу води.....	48
Очищення від накипу.....	49
Попередній запит про очищення від накипу.....	50
Завчасне очищення від накипу.....	51
Процес очищення від накипу.....	51
Очищення корпусу.....	59
Очищення підшови праски.....	59
Очищення або заміна чохла прасувального столу.....	60

---

Чищення фільтра для води .....	61
Виймання вилки з розетки.....	61
Виймання контейнера для води .....	61
Знімання кришки фільтра для води .....	61
Виймання ущільнювального кільця.....	62
Виймання фільтра для води.....	62
Чищення фільтра для води .....	63
Установка фільтра для води .....	63
Установка контейнера для води.....	64
<b>Устаткування, що можна придбати додатково .....</b>	<b>65</b>
Устаткування.....	65
Антипригарна підшва .....	65
Чохол прасувального столу .....	65
Відпарювач.....	65
Продукти для догляду .....	66
Таблетки для очищення прасувальної системи від накипу .....	66
<b>Що робити, якщо ... .....</b>	<b>67</b>
Усунення несправностей.....	68
Повідомлення на дисплеї .....	74
<b>Сервісна служба .....</b>	<b>78</b>
Гарантійний строк.....	78
<b>Електропідключення .....</b>	<b>79</b>
<b>Технічні характеристики .....</b>	<b>80</b>
<b>Гарантія якості товару.....</b>	<b>81</b>

## Заходи безпеки та застереження

⚠ Ця прасувальна система відповідає нормам технічної безпеки. Однак неналежне використання приладу може призвести до травм та матеріальних збитків.

Перед першим використанням прасувальної системи прочитайте інструкцію з експлуатації. Вона містить важливі відомості з техніки безпеки, експлуатації та техобслуговування. Таким чином Ви зможете захистити себе та уникнути пошкоджень прасувальної системи.

Дбайливо зберігайте дану інструкцію з експлуатації і по можливості передайте її наступному власникові приладу.

### Належне використання

- ▶ Ця прасувальна система призначена для використання в домашньому господарстві та подібних побутових середовищах.
- ▶ Ця прасувальна система призначена виключно для прасування виробів, на етикетці яких є відповідна позначка.
- ▶ Використовуйте прасувальну систему виключно для побутових потреб, як це описано в інструкції з експлуатації. Всі інші способи використання є неприпустимими. Miele не несе відповідальності за пошкодження, причиною яких є невідповідне використання або неправильна експлуатація приладу.
- ▶ Особам, які за станом здоров'я або за браком досвіду чи відповідних знань не можуть впевнено користуватися прасувальною системою, не рекомендується її експлуатація без нагляду або керівництва з боку відповідальної особи.
- ▶ Ця прасувальна система не передбачена для використання на відкритому повітрі.

### Якщо Ви маєте дітей

- ▶ Дітям до восьми років не дозволяється знаходитись поблизу прасувальної системи без нагляду.
- ▶ Діти старші восьми років можуть керувати прасувальною системою без нагляду, якщо вони настільки опанували роботу з нею, що можуть робити це впевнено. Діти повинні розуміти можливу небезпеку, пов'язану з експлуатацією приладу.
- ▶ Дітям не дозволяється очищувати прасувальну систему без нагляду.
- ▶ Не залишайте без нагляду дітей, якщо вони знаходяться поблизу приладу. Ніколи не дозволяйте дітям грати із приладом.
- ▶ Прослідкуйте за тим, щоб під час роботи або охолодження прасувальної системи діти до восьми років не знаходились поблизу шлангу або мережного кабелю.

Miele рекомендує дозволяти користуватися прасувальною системою без нагляду, коли дитині виповниться 14 років.

### ▶ Небезпека задухи!

Діти під час гри можуть залізти в пакувальний матеріал (напр., пластикову плівку) або вдягти на голову і затягнути. Тримайте пакувальний матеріал подалі від дітей.

# Заходи безпеки та застереження

---

## Техніка безпеки

- ▶ Перед установкою перевірте прасувальну систему на наявність зовнішніх пошкоджень. В жодному разі не вводьте в експлуатацію пошкоджену прасувальну систему. Пошкоджений прилад ставить під загрозу Вашу безпеку!
- ▶ Перевірте на наявність пошкоджень праску прасувальної системи. Її не можна використовувати після падіння або при наявності видимих пошкоджень.

▶ До підключення до електромережі перевірте, щоб значення напруги (напруга і частота) громадської електромережі співпадали з даними на типовій табличці на прасувальній системі.

Якщо виникають сумніви, проконсультуйтеся із спеціалістом-електромонтажником. Підключення до електромережі з напругою, що відрізняється від вказаної на типовій табличці, може призвести до порушень в роботі або виходу з ладу прасувальної системи.

▶ Мережний кабель прасувальної системи слід завжди повністю виймати з відсіку зберігання (внизу) і розмотувати.

▶ Пошкоджений мережний кабель повинен замінитись лише спеціальним кабелем того ж типу (можна придбати в сервісній службі Miele). З метою забезпечення безпеки заміна кабеля повинна здійснюватись лише авторизованим спеціалістом або співробітником сервісної служби Miele.

▶ Якщо на чохлі прасувального столу будуть виявлені пошкодження, то прасувальною системою не дозволяється користуватись.

Пошкодження прасувального столу ставлять під загрозу Вашу безпеку!

В жодному випадку не користуйтеся прасувальною системою без чохла прасувального столу.

Чохол слід замінити на новий оригінальний запасний чохол.



## Заходи безпеки та застереження

---

- ▶ Електробезпека цієї прасувальної системи гарантована тільки в тому випадку, якщо вона підключена до системи захисного заземлення згідно припису. Дуже важливо перевірити дотримання цієї основної умови забезпечення електробезпеки, а у разі сумніву доручить фахівцеві-електрикові перевірити домашню електропроводку. Компанія Miele не може нести відповідальності за пошкодження, причиною яких є відсутність або обрив захисного з'єднання (напр., удар електрострумом).
- ▶ Не допускається підключення прасувальної системи до електромережі через багатомісні розетки або подовжувачі, так як вони не можуть забезпечити потрібну безпеку (напр., виникає небезпека перегріву).
- ▶ Прасувальна система відповідає нормам технічної безпеки. Внаслідок неправильно виконаних робіт з монтажу, техобслуговування або ремонтних робіт може виникнути серйозна небезпека для користувача, за яку виробник не несе відповідальності. Роботи з монтажу та обслуговування повинні виконувати лише авторизовані фахівці Miele, інакше право на гарантійне обслуговування при наступних пошкодженнях буде втрачене.
- ▶ Пошкоджені деталі повинні в повному обсязі замінитися тільки запчастинами відповідно до специфікації фірми Miele. Тільки в разі використання оригінальних запчастин Miele гарантує, що вимоги щодо техніки безпеки будуть виконані в повному обсязі.

## Заходи безпеки та застереження

---

- ▶ Під час проведення ремонту, монтажу і техобслуговування приладу він повинен бти відключений від електромережі. Прасувальна система вважається відключеною від електромережі, якщо
  - мережну вилку прасувальної системи витягнуто із розетки, або
  - вимкнено запобіжник на електрощитку, або
  - повністю викручено нарізний запобіжник на електрощитку.
- ▶ Не пошкоджуйте і не видаляйте пристрої безпеки і елементи управління прасувальної системи, а також не намагайтесь діяти без них.
- ▶ Використовуйте прасувальну систему лише у випадку, якщо всі знімні деталі зовнішнього облицювання змонтовані і немає доступу до струмопровідних деталей або рухомих частин приладу.
- ▶ На паровій прасувальній системі не можна розміщувати відкриті резервуари з рідиною.
- ▶ У разі виявлення рідини на паровій прасувальній системі її слід одразу від'єднати від мережі. Якщо рідина потрапила в парову прасувальну систему, подальша експлуатація забороняється. Зверніться до сервісної служби Miele.
- ▶ Прасувальною системою не можна користуватись в нестационарних умовах (напр., кораблях).

## Належне використання

 Пара, що виходить, підшова праски, а також прилеглі області праски і форсунки відпарювача дуже гарячі.

Існує небезпека опіків!

Уникайте прямого доторкання.

- ▶ Ця прасувальна система призначена для використання виключно в побуті, а не в промислових цілях.
- ▶ Не використовуйте для чищення прасувальної системи пароструминні очисники або струмені води.
- ▶ Очищуйте прасувальну систему лише в охолодженому стані.
- ▶ Небезпека защемлення! Під час установки, демонтажу і налаштуванні прасувальної системи по висоті не тримайтеся за рухомі деталі.
- ▶ Встановлюйте прасувальну систему лише на рівній, стійкій поверхні, користуйтеся системою лише в горизонтальному положенні. Вводьте систему в експлуатацію лише в зібраному стані.
- ▶ Для прасування система повинна бути в зібраному стані. Відпарювачем можна користуватись і в складеному стані.
- ▶ Розмотаний кабель розмістіть так, щоб не можна було спіткнутися.
- ▶ Коли прасувальна система нагріта, існує небезпека отримання опіків при доторканні до підшови праски або форсунок відпарювача. Вас повідомить про це попереджувальний символ «Обережно, гаряча поверхня» () на прасці.
- ▶ **Ніколи** не використовуйте повністю знесолену (напр., дистильовану) воду для наповнення контейнера для води. Це може призвести до несправностей прасувальної системи.

## Заходи безпеки та застереження

---

- ▶ Ставте праску завжди горизонтально на підставку прасувальної системи. При цьому слідкуйте, щоб функція пари була вимкнена, і підшва не виступала по сторонам. Не ставте праску в інших місцях. При цьому виникає небезпека займання!
- ▶ Небезпека отримання опіків! Якщо під час експлуатації праска певний час стоїть на підставці, то вона нагрівається. Уникайте безпосереднього контакту з підставкою.
- ▶ Небезпека опіків! В жодному разі не направляйте струм пари або пару з форсунок безпосередньо на людину, тварин або електричні прилади будь-якого типу.
- ▶ Небезпека опіків! В жодному випадку не направляйте струм пари на одяг на тілі! Одяг підвищує ризик отримання опіків.
- ▶ Вимикайте прасувальну систему перед тим, як вийняти вилку з розетки.
- ▶ В жодному випадку не тягніть за мережний провід! Завжди беріться за вилку, коли виймаєте її з розетки.
- ▶ В жодному випадку не залишайте готову до роботи прасувальну систему без нагляду. Залишаючи в кімнаті систему без нагляду, виймайте вилку з розетки.
- ▶ Не торкайтесь мережного кабелю і паропроводу підшвою нагрітої праски. Існує небезпека їх пошкодження.
- ▶ Під час очищення від накипу праска і відпарювач не повинні бути підключені до прасувальної системи. Протягом цього часу систему можна залишати без нагляду.
- ▶ Не ставте **підключену** праску у відсік для зберігання. Це може призвести до пошкодження прасувальної системи.
- ▶ Не використовуйте висувну ємність для залишків води для зберігання устаткування або подібного. Ця ємність слугує виключно для збору води.

## Заходи безпеки та застереження

---

- ▶ Не вставляйте жодні предмети в різні отвори прасувальної системи. Якщо будь-який отвір буде заблокований, не користуйтеся прасувальною системою.
- ▶ Не вішайте близну на складену прасувальну систему. Існує небезпека, що система перекинеться по принципу дії важеля.
- ▶ Уникайте прасування твердих і гострих елементів одягу. В результаті цього на підошві праски можуть залишитись відбитки.
- ▶ Не ставте прасувальну систему поряд з місцем, де зберігається бензин, керосин та інші подібні легкозаймисті речовини. Існує небезпека займання і вибуху!
- ▶ Користуйтеся прасувальною системою виключно в приміщенні з температурою від 10 °C від 40 °C.

Температури близько нуля градусів, сильне тепло і вологість впливають на функціонування прасувальної системи.

- ▶ Не ставте прасувальну систему в приміщення з мінусовими температурами повітря. Замерзання води в контейнері, парогенераторі і паропроводі може призвести до пошкоджень.

### Використання устаткування

- ▶ Окремі деталі можна перебудовувати і вбудовувати лише в тому випадку, якщо у вас є особливий дозвіл Miele. Під час встановлення або вбудування інших деталей буде втрачено право на гарантійне обслуговування, а також може відбутися втрата гарантованої якості роботи приладу.

## Опис приладу

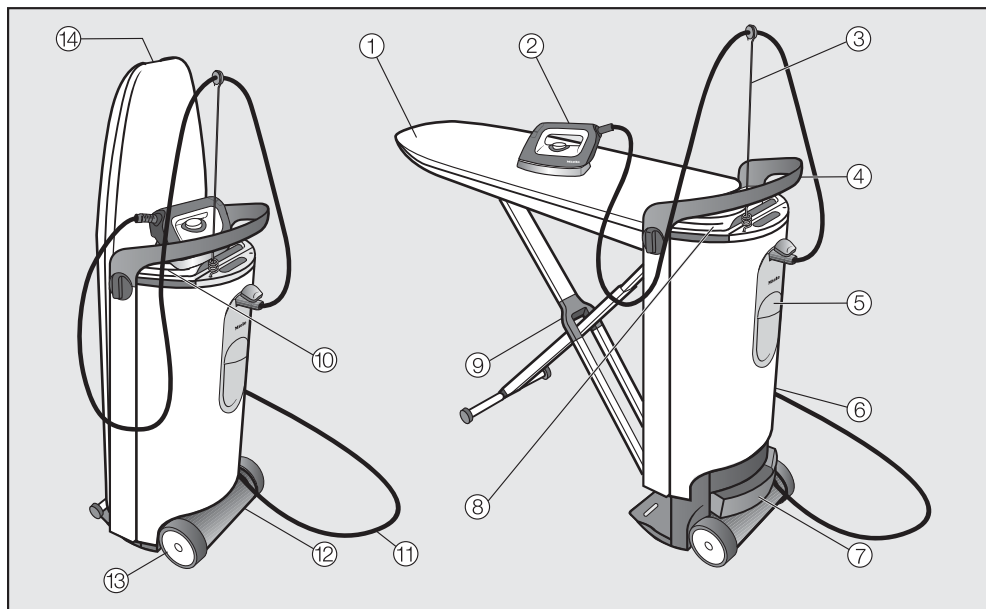

- ① Прасувальний стіл
- ② Праска з парогенератором
- ③ Тримач парогенератора
- ④ Ручка
- ⑤ Контейнер для води
- ⑥ Опора
- ⑦ Контейнер для води, що поповнюється
- ⑧ Відділення для зберігання (зверху) Для праски та тримача парогенератора
- ⑨ X-стійка прасувального столу
- ⑩ Підставка для праски
- ⑪ Мережевий кабель
- ⑫ Відділення для зберігання (знизу) Для мережевого кабелю, відпарювача та антипригарної підшови
- ⑬ Ролики
- ⑭ Ручка розблокування Для встановлення парової прасувальної системи

\* парова прасувальна система В 3847 є основним оснащенням, а для парових прасувальних систем В 3312 і В 3826 є додатковим приладдям.

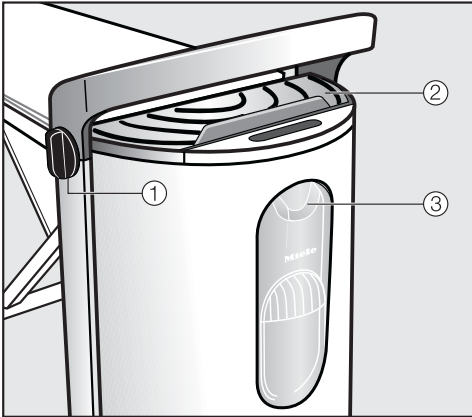

Основа

- ① Ручка для перестановки по висоті і для монтажу
- ② Підставка для праски
- ③ Гніздо для підключення паропроводу

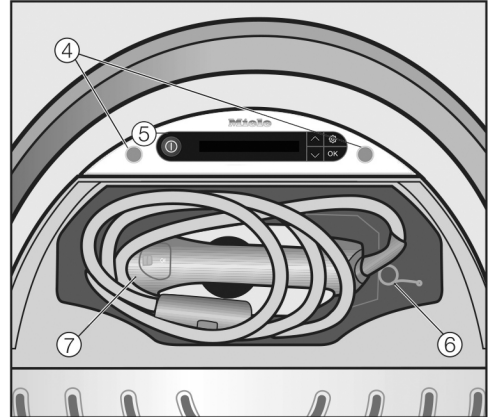

Основа (вид зверху) з відкритим відсіком для зберігання (зверху)

- ④ Рознімач для тримача паропроводу
- ⑤ Панель керування
- ⑥ Тримач паропроводу
- ⑦ Праска з паропроводом

## Опис приладу

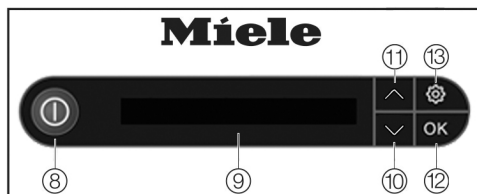

Панель керування на основі

- ⑧ Кнопка Вкл/Викл ①  
Вмикає або вимикає прасувальну систему.
- ⑨ Дисплей  
Відображає повідомлення і нагадування для користувача.
- ⑩ Кнопка-стрілка ∨  
Світиться, якщо є інші можливості для вибору або текст на дисплеї виходить за межі однієї стрічки. Рухає список вниз або зменшує значення.
- ⑪ Кнопка-стрілка ∧  
Світиться, якщо є інші можливості для вибору або текст на дисплеї виходить за межі однієї стрічки. Рухає список вгору або підвищує значення.
- ⑫ Кнопка ОК  
Підтверджує вибір або підказку на дисплеї.
- ⑬ Кнопка ⚙  
Відкриває меню установок. В меню установок будь-коли можна змінити мову, налаштувати ступінь жорсткості води або запустити процес очищення від накипу.

Деякі підказки на дисплеї займають кілька стрічок і їх можна повністю прочитати, доторкнувшись до сенсорної кнопки ∨ або ∧.

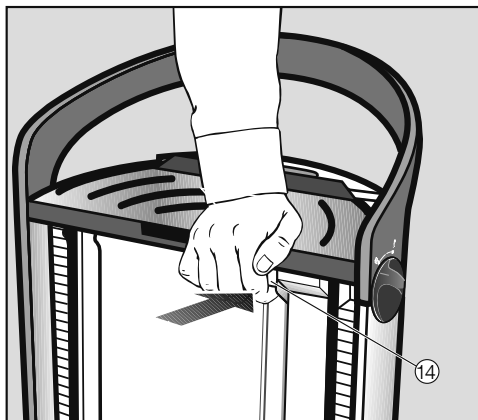

- ⑭ Кнопка *Notentriegelung/Emergency Release*  
Розблоковує парову прасувальну систему. Цю кнопку слід використовувати, лише якщо під час встановлення чи зняття прасувального стіла зафіксувався не в кінцевому положенні (див. розділ «Що робити, якщо ...»).



**⚠** Небезпека травмування користувача і пошкодження приладу внаслідок розблокування прасувального столу.

Якщо парову прасувальну систему транспортують зібраною або підіймають, блокування прасувального столу може послабитися.

Парову прасувальну систему слід транспортувати лише в зібраному стані.

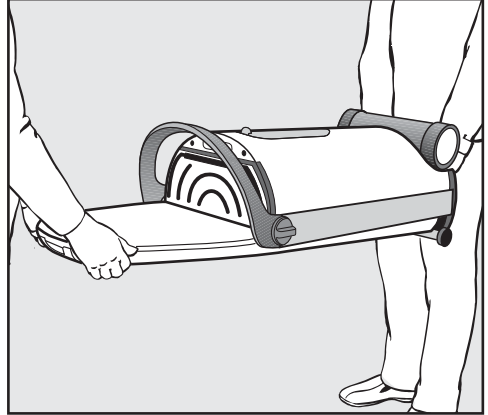

Парову прасувальну систему оснащено 2 роликami. Це дає змогу виймати парову прасувальну систему на рівних поверхнях у зібраному стані.

- Сходами парову прасувальну систему слід транспортувати лише з допомогою 2 осіб. Прасувальний стіл має розміщатися знизу.

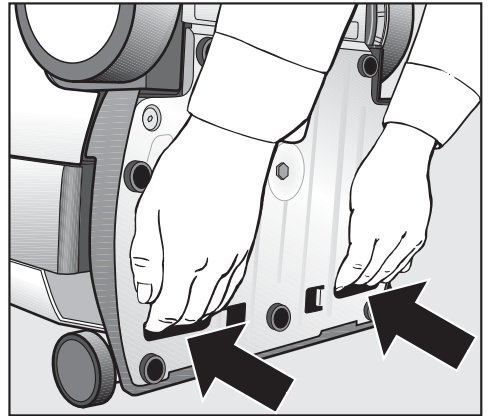
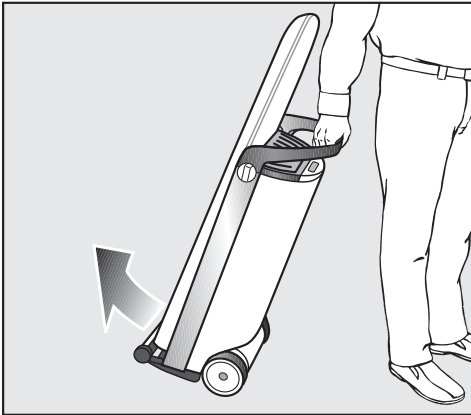

- Візьміть парову прасувальну систему за ручку і дещо нахиліть її до себе, доки не звільняться колеса.

- Для транспортування використовуйте обидві втоплені ручки на нижній частині приладу.

Таким чином ви можете подолати перешкоди, наприклад краї килиму, високий поріг або кілька сходинок.

## Монтаж

- Поставте прасувальну систему на місце установки.

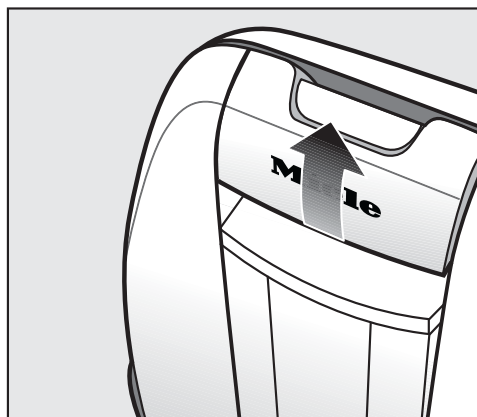

- Натисніть однією рукою на ручку-виймку, направляючи її вгору.

При цьому розблокується прасувальний стіл, і відкриється X-подібна основа.

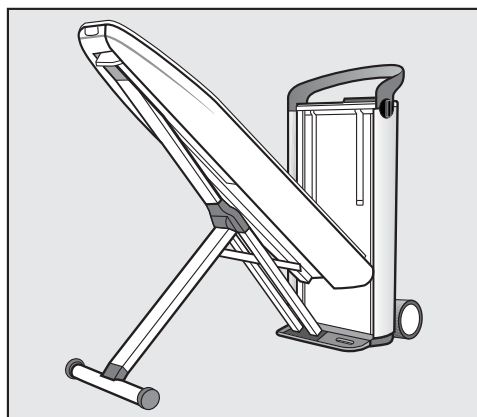

- Тримайтесь за витягнуту ручку-виймку, переведіть прасувальний стіл до упору в положення під кутом 45°.

В такому положенні стіл тримається самостійно.

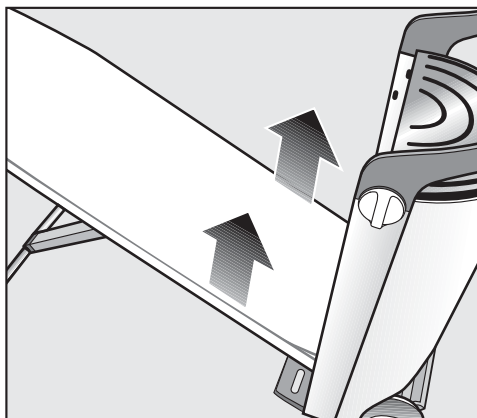

- Потягніть прасувальний стіл двома руками вгору до горизонтального положення і чіткого звуку фіксації з обох сторін на основі.

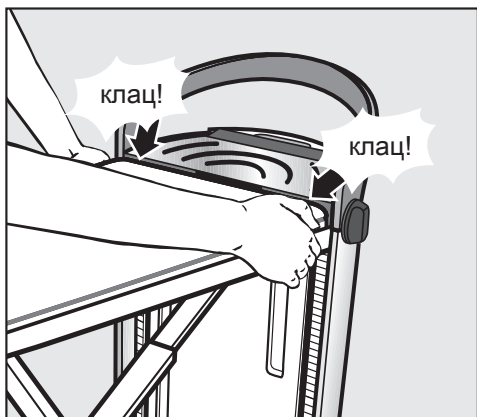

- Впевніться, що стіл зафіксувався з обох сторін основи.

Фіксація з двох сторін є умовою, що буде працювати функція регулювання по висоті.

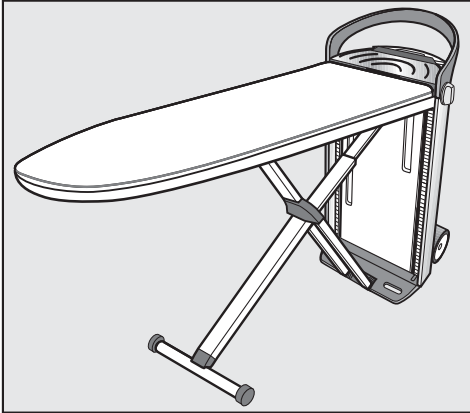



Прасувальну систему зібрано. При цьому в системі буде найнижче робоче положення з висотою прибр. 83 см.

## Регулювання за висотою

Парову прасувальну систему можна індивідуально адаптувати до вашої робочої висоти. Найбільша висота відповідає прибр. 102 см.

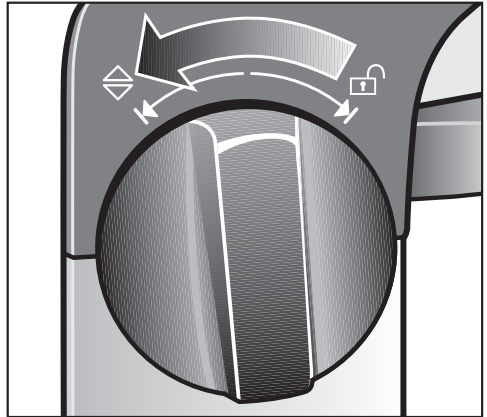
Під час регулювання висоти стежте за тим, щоб не затиснути мережевий кабель.



- Поверніть одну з двох обертових ручок, розміщених на тримачу опори, до упору в напрямку . Міцно втримуйте обертову ручку в цій позиції.

## Монтаж

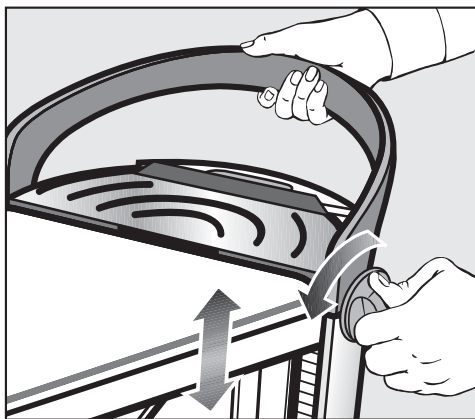

- Одночасно іншою рукою поверніть тримач догори або втисніть його донизу.

Під час регулювання висоти не натискайте на прасувальний стіл. Завжди виконуйте регулювання висоти за допомогою тримача на опорі.

- Щойно ви досягнете потрібної робочої висоти, відпустіть обертову ручку.

Обертова ручка повернеться в центральне положення. Прасувальний стіл утримується в налаштованій позиції.

Для додаткової стабілізації в разі навантаження прасувальний стіл чутно зафіксується. Таким чином для вибраної висоти буде виконано подвійну фіксацію.

**Повідомлення:** Для комфортної роботи відрегулюйте робочу висоту приблизно на висоту стегон.

## Підключення мережної вилки

Прасувальна система призначена для підключення до штепсельної розетки із заземляючим контактом, установленій відповідно до припису, АС 220-240 В, 50-60 Гц.

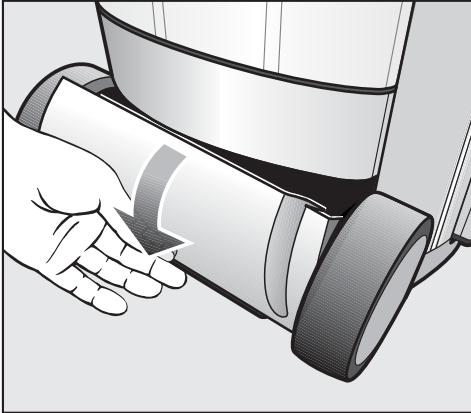

- Відкрийте відсік для зберігання (внизу), відкинувши кришку вниз.

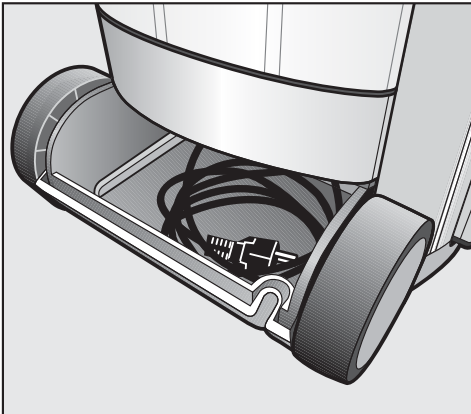

- Повністю вийміть мережний кабель з відсіку (внизу).
- Вставте мережну вилку в розетку із захисним контактом (див. розділ «Електропідключення»).

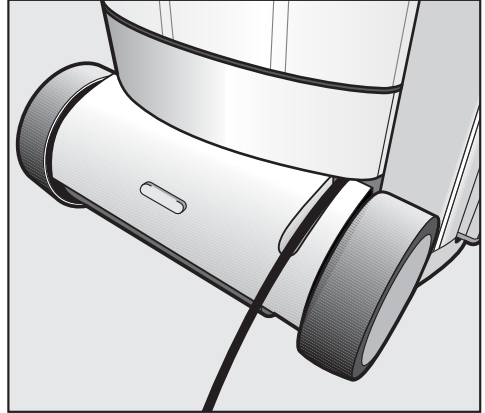

- Виведіть мережний кабель через передбачений паз в кришці.
- Закрийте відсік для зберігання (внизу).

Слідкуйте за тим, щоб мережний кабель не зачепився при закриванні відсіку між кришкою і корпусом або між роликом і основою.

## Підключення

### Виймання праски і тримача паропроводу

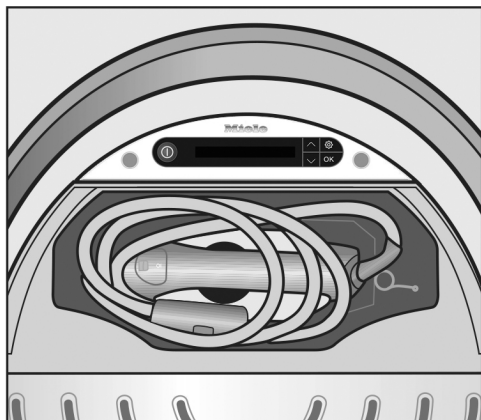

- Відкрийте на основі кришку відсіку для зберігання (зверху).
- Вийміть праску і тримач паропроводу.
- Закрийте відсік для зберігання.

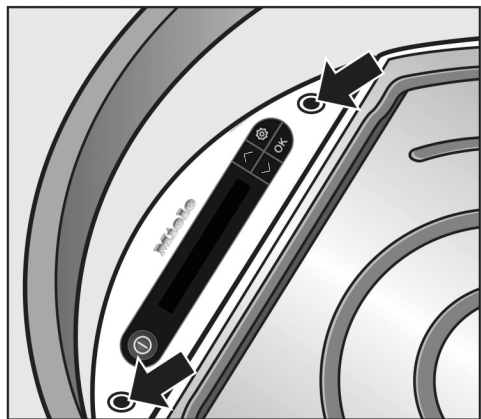

- Вставте тримач паропроводу в один з передбачених для цього отворів.

**Повідомлення:** Користуйтеся отвором з тої ж сторони, з якої Ви прасуєте.

Управління прасувальної системи підходить як для правшів, так і для лівшів. Керування оптимізовано для обох сторін.

### Підключення паропроводу

- Відкиньте вгору кришку гнізда для підключення паропроводу.

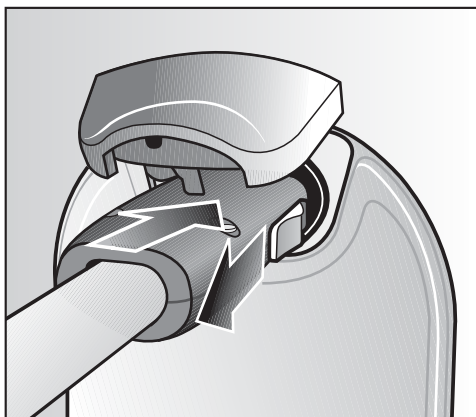

- Потягніть заслінку біля штекера паропроводу назад.
- Вставте штекер в гніздо для підключення паропроводу.
- Після фіксації відпустіть заслінку штекера.

Тепер праска підключена до гнізда паропроводу.

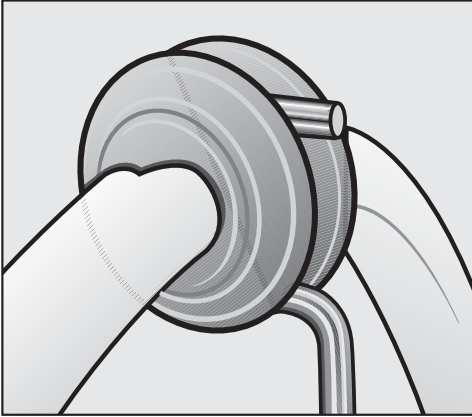

- Введіть паропровід через гумове кільце в тримач паропроводу.

Слідкуйте за стійким положенням паропроводу і за тим, щоб він не перекручувався.

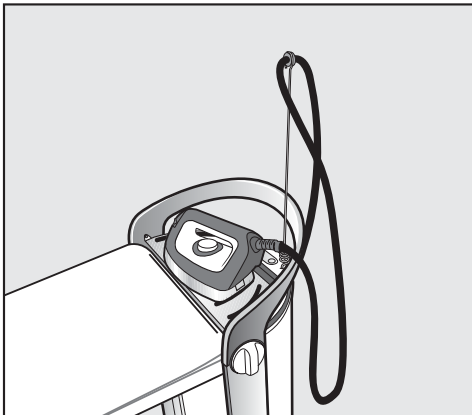

- В паузах під час прасування і перед прасуванням ставте праску завжди на підставку, щоб уникнути пошкоджень або зміни кольору чохла прасувального столу.

⚠ Не ставте праску на ребро! Вона може перекинутись і впасти. Завжди ставте праску так, щоб вона стояла подошвою вниз на підставці.

⚠ Якщо під час експлуатації праска певний час стоїть на підставці, то підставка нагрівається. Уникайте безпосереднього доторкання до підставки. Беріться лише за ручку біля кришки.

Функцію тривалої подачі пари потрібно вимкнути перед тим, як вимкати прасувальну систему і перед тим, як ставити праску на підставку.

Якщо функція тривалої подачі пари не вимкнена, на дисплеї з'явиться повідомлення ⚠ Розбл. кнопку пари. Для цього розблокуйте кнопку , потягнувши перемикач на прасці вперед (див. розділ «Прасування»).

На підставці може утворитись конденсат. Це ніяк не впливає на функціонування прасувальної системи.

## Перше введення в експлуатацію

- Перед введенням прасувальної системи в експлуатацію зніміть з неї всю упаковку (напр., плівку основи).

### Визначення жорсткості води

Для того, щоб прасувальна система бездоганно працювала і вчасно з'являлось нагадування про необхідність очищення від накипу, важливо налаштувати систему на ступінь жорсткості води у Вашому будинку.

Жорсткість води показує, скільки вапна розчинено в ній. Чим більше вапна міститься в воді, тим жорсткіше вода. Чим жорсткіша вода, тим частіше необхідно очищати прасувальну машину від накипу.

Ви можете отримати довідку про жорсткість води у Вашому будинку на відповідному підприємстві водопостачання. Така інформація часто є і на сайті служби водопостачання населеного пункту.

Альтернативно Ви можете визначити жорсткість води за допомогою тестової смужки, що додається.

### Визначення жорсткості води за допомогою тестової смужки

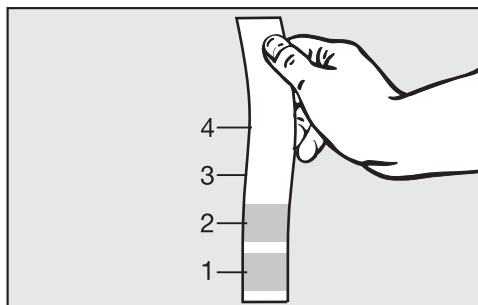

- Опустіть смужку припл. на 1 секунду у воду.
- Вийміть смужку і струсіть з неї воду.

Припл. через одну хвилину можна дізнатись жорсткість води по фарбі смужки в наступній таблиці:

Діапазон жорсткості на смужці

Тестові смужки	Жорсткість води
4 поля зеленим	< 3 °dH
1 поле червоним	> 4 °dH
2 поля червоним	> 7 °dH
3 поля червоним	> 14 °dH
4 поля червоним	> 21 °dH

**Повідомлення:** У випадку наступного звернення в сервісну службу Ви полегшите роботу технічному спеціалісту, якщо будете знати значення жорсткості води. Тому запишіть жорсткість води тут: ..... °dH





# Перше введення в експлуатацію

## Перше введення в експлуатацію

- Виконайте, будь ласка, всі наступні дії під час першого запуску:

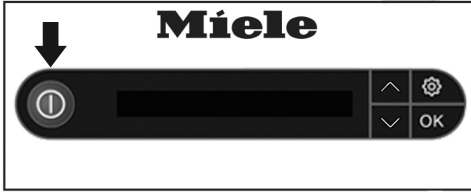
### Ввімкнення прасувальної системи



- Натисніть кнопку  на панелі управління на основі.



На дисплеї на кілька секунд з'являється текст привітання. Потім на дисплеї з'являються наступні установки:



### Установка мови



- Стрілками  або  оберіть бажану мову.



- Підтвердіть вибір кнопкою OK.

Установку мови можна будь-коли змінити в меню Установки (кнопка , пункт меню Мова ).

# Перше введення в експлуатацію

## Установка ступеня жорсткості води



Повідомлення на дисплеї **i Встановити** жорсткості води .... потрібно підтвердити кнопкою ОК, перед тим, як встановлювати жорсткість води.

Жорсткість води в прасувальній системі представлена ступенями від 1 до 10.

Ступінь жорсткості води, на який Вам потрібно налаштувати прасувальну систему, можна дізнатись з наступної таблиці:

°dH	ммоль/л	°f	Установка
1-4	0,2-0,7	2-7	Рівень 1
5-7	0,9-1,3	9-13	Рівень 2
8-11	1,4-2,0	14-20	Рівень 3
12-15	2,2-2,7	22-27	Рівень 4
16-20	2,9-3,6	29-36	Рівень 5
21-25	3,8-4,5	38-45	Рівень 6
26-30	4,7-5,4	47-54	Рівень 7
31-36	5,6-6,5	56-65	Рівень 8
37-45	6,7-8,1	67-81	Рівень 9
46-70	8,3-12,6	83-126	Рівень 10



- Виберіть на панелі управління стрілками  $\nabla$  або  $\blacktriangle$  жорсткість води Вашого будинку.

**Повідомлення:** При коливаннях жорсткості води (напр., 37-50 °d) програмуйте завжди найвище значення (в даному прикладі 50 °d = Рівень 10).

Слідкуйте за тим, щоб жорсткість води була правильно налаштована. У випадку неправильної установки, право на гарантійне обслуговування виробником втрачається.



- Підтвердіть вибір, натиснувши кнопку ОК.

Прасувальна система налаштована тепер на вказану жорсткість води.

Ступінь жорсткості води можна будь-коли змінити через меню Установки (кнопка  $\odot$ , пункт меню Жорсткість води).

## Перше введення в експлуатацію завершено

На цьому налаштування для першого введення в експлуатацію завершені.

На дисплеї відображається повідомлення **i** Перше введення в експлуат. заверш.. Підтвердіть це повідомлення кнопкою ОК.

Як правило після першого введення в експлуатацію прасувальна система автоматично здійснює промивання.

Тепер Ви можете вимкнути прасувальну систему або далі нею користуватись.

Під час введення в експлуатацію під час фази нагрівання можуть утворюватись запахи. Вони зникнуть в ході експлуатації приладу.

Під час користування прасувальною системою, можуть утворюватись звуки роботи насоса, звуки кипіння, стукіт. Це нормальні явища, які не сигналізують про неполадки приладу.

# Ввімкнення



## Ввімкнення прасувальної системи





- Натисніть на кнопку  на панелі управління на основі, щоб ввімкнути прасувальну систему.

Кнопка  світиться, і на дисплеї на кілька секунд з'являється текст привітання.

Якщо праска перед ввімкненням ще не підключена до пари, на дисплеї відображається повідомлення  Вставте шланг. В цьому випадку паропровід потрібно вставити в гніздо підключення (див. розділ «Підключення»).

Якщо кнопка пари  на прасці заблокована, доки ввімкнена праска, на дисплеї світиться повідомлення  Розбл. кнопку пари. В такому випадку розблокуйте кнопку пари, потягнувши перемикач на прасці вперед (див. розділ «Прасування»).

На дисплеї з'являється повідомлення  Фаза нагрівання на дисплеї. Прасувальна система починає нагріватись. Під час фази нагрівання з праски може виходити вода.

Коли прасувальна система готова до роботи, і утворилась пара, на дисплеї з'являється повідомлення  Гот. до роботи.

Залежно від тривалості експлуатації прасувальна система може здійснити автоматичне промивання одразу після ввімкнення (див. розділ «Автоматичне промивання») або нагадати про необхідність очищення від накипу (див. розділ «Очищення від накипу»).

Доки триває процес промивання або очищення від накипу, прасувальну систему не можна використовувати для прасування.

## Наповнення контейнера для води

Якщо контейнер для води порожній або не вставлений в основу прасувальної системи, на дисплеї з'являється повідомлення  Напов. резервуар.

## Виймання контейнера для води

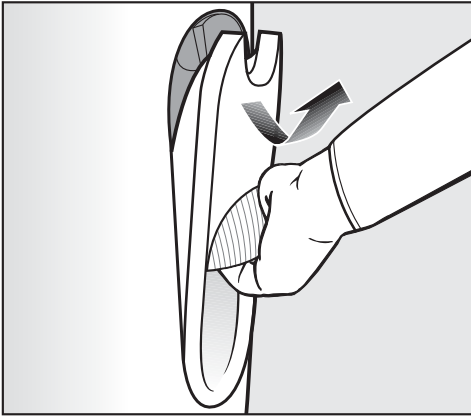

- Візьміться за ручку контейнера для води.
- Потягніть за ручку вниз.

При цьому контейнер вивільниться з фіксатора.

- Вийміть контейнер для води, направляючи вгору.

При вийманні контейнера можливе незначне витікання води під час закривання клапанів.

**Повідомлення:** Повільно виймайте контейнер, щоб уникнути витікання.

## Наповнення води

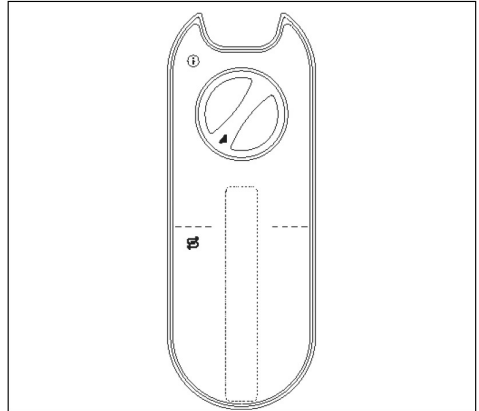

- Відкрийте гвинтову кришку із зворотньої сторони контейнера, повернувши її проти годинникової стрілки (вліво).
- Зніміть гвинтову кришку.
- Наповніть контейнер свіжою водопровідною водою (температури води прибл. 15 - 35 °C).

**Повідомлення:** Якщо Ви нахилите контейнер в горизонтальне положення, то його можна буде наповнювати і під дуже плоскими водопровідними кранами.

- Знову вставте гвинтову кришку в отвір контейнера для води.
- Закрийте гвинтову кришку, повернувши її за годинниковою стрілкою (вправо).
- Знову вставте контейнер для води в основу.

## Ввімкнення

Контейнер для води можна будь-коли (також в процесі прасування) вийняти і наповнити водою. Потрібна кількість води залежить від використання пари.

### Готовність пари



Після установки контейнера зачекайте, доки прасувальна система повідомить про готовність утворення пари повідомленням на дисплеї  Гот. до роботи.

Якщо контейнер під час прасування наповнюється водою, то в деяких випадках парогенератор буде додатково підігріватись.

**Повідомлення:** Часу очікування не буде, якщо безпосередньо після повідомлення на дисплеї  Напов. резервуар, Ви наповните і вставите контейнер для води в основу.

Доки на дисплеї світиться повідомлення  Напов. резервуар, прасувальна система не активна. Можна і далі користуватись праскою.

**Повідомлення:** Ви можете прасувати далі без пари, вийнявши ємність для води. Так парогенератор не нагрівається. Але в такому випадку функції піддування і відведення пари прасувального столу не доступні (див. розділ «Активний прасувальний стіл»).

### Якість води

- Використовуйте виключно свіжу водопровідну воду.
- Ви також можете використовувати воду, очищену побутовими фільтрами.

При жорсткості води від 14 °dH Ви можете змішувати водопровідну воду з дистильованою у співвідношенні 1:1. При цьому жорсткість води зменшиться в два рази. Після цього встановіть відповідний ступінь жорсткості води в прасувальній системі (див. розділ «Установка ступеня жорсткості води»).

Якщо жорсткість водопровідної води складає 60 °dH, то в результаті змішування з дистильованою водою в пропорції 1:1 рівень підвищиться до 30 °dH. Тоді значення жорсткості води в прасувальній системі складатиме Рівень 7.

Ніколи не використовуйте лише знесолену (дистильовану) воду для наповнення контейнера для води.

Це може призвести до функціональних несправностей прасувальної системи.

Не використовуйте воду з пристроїв пом'якшення води.

Не використовуйте конденсат з інших приладів (напр., кондиціонерів або сушильних машин).

Не використовуйте дощову воду.

Не використовуйте добавки (напр., ароматизатори, воду для прасування, крохмал, вуглекислий газ).

## Вибір температури прасування

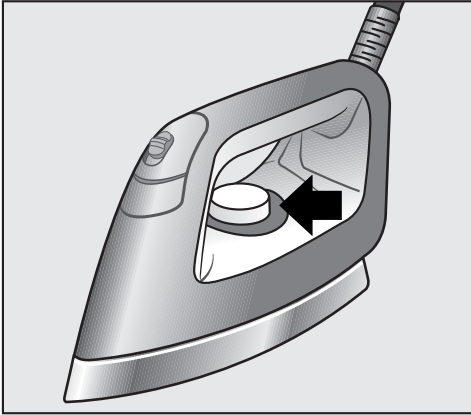

Температура прасування встановлюється за допомогою регулятора температури.

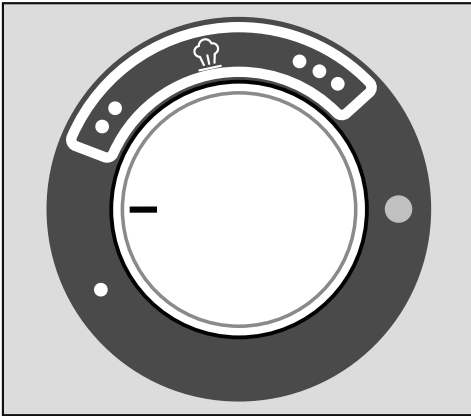

На шкалі регулятора крапками позначені температурні режими, які відповідають міжнародному маркуванню з догляду «Прасування».

В температурних режимах ●● і ●●● можна прасувати з паром.

В температурних режимах ● температура праски низька, щоб прасувати з паром. В цьому режимі не натискайте на прасці кнопку пари ☁.

З парових форсунок може витікати вода.











**Повідомлення:** Сортуйте білизну згідно з чутливістю до нагрівання, тоді прасувати буде швидше: спочатку прасуйте вироби, що потребують низького температурного режиму (напр., синтетику) з установкою ●. Потім прасуйте вовну і шовк на режимі ●●. Потім прасуйте білизну з бавовни та льону з режимом ●●●.

■ Встановіть перемикач температури на бажаний рівень.

Індикатор перемикача температури світиться жовтим, доки праска нагрівається. Коли досягнуто встановленої температури, індикатор знову згасне.

Праска готова до роботи.

# Ввімкнення

Символ щодо догляду (на виробі)	Прасування з парою для оптимального результату (вид тканини/установка температури)	Прасування без пари (вид тканини/установка температури)
 низька температура	<p><b>З антипригарною підшовою</b> (див. розділ: Прасування з антипригарною підшовою)</p> <p>Тканини, що не потребують особливого догляду, синтетичні тканини, візерунки, друковані малюнки, бархатні візерунки інше</p>   	<p>Тканини, що не потребують особливого догляду, синтетичні тканини</p> 
 середня температура	<p>Вовна, шовк</p> 	
 висока температура	<p>Льон, бавовна</p> 	
	не прасувати	



## Функція CoolDown (охладження)

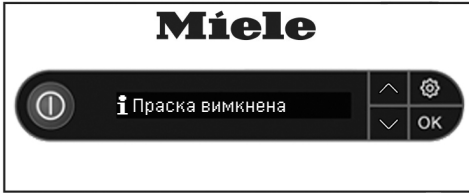

Нагрівання праски автоматично вимкнеться, якщо праскою не рухати довше 3 хвилин. Вимкнення нагрівання позначить повідомлення на дисплеї **i** Праска вимкнена . Через певний час система не буде готова до подачі пари. Якщо кнопка пари заблокована, на дисплеї з'явиться повідомлення **!** Розбл. кнопку пари. В такому випадку розблокуйте кнопку пари **☞**, потягнувши перемикач на прасці вперед (див. розділ «Прасування»).

**!** Одразу після вимкнення нагрівання підшва праски ще залишається гарячою!  
Уникайте прямого доторкання.

При рухах праскою або після розблокування кнопки пари нагрівання активується автоматично, і вона знову вмикається. Залежно від тривалості вимкнення може прийти певний час до готовності утворення пари.

Якщо прасувальна система готова до роботи і утворилась пара, на дисплеї приладу з'явиться повідомлення **☞** Гот. до роботи .

**!** Не залишайте прасувальну систему з підключеною праскою або відпарювачем без нагляду!  
Завжди виймайте вилку з розетки, коли Ви відходите від прасувальної системи.

## Функція автоматичного вимкнення

Якщо праска або відпарювач не використовуються припл. 25 хвилин, то вся прасувальна система автоматично вимикається.



Натисніть на кнопку **!** на панелі управління, щоб знову ввімкнути прасувальну систему.

# Прасування

## Праска

Залежно від моделі Ваша прасувальна система оснащена однією з наступних прасок:

### Прасувальна система В 3312:

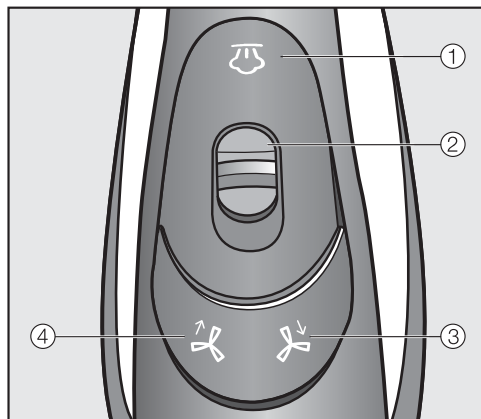

- ① Кнопка «Пара»
- ② Перемикач тривалої подачі пари
- ③ Кнопка «Відведення пари»
- ④ Кнопка «Піддування»

### Прасувальна система В 3826 / В 3847:

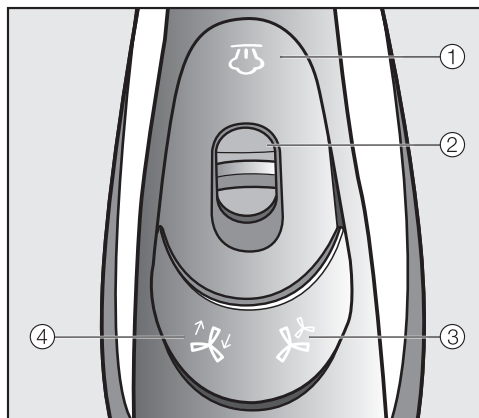

- ① Кнопка «Пара»
- ② Перемикач тривалої подачі пари
- ③ Кнопка «Ступені потужності»
- ④ Кнопка «Піддування/відведення пари»

На цьому приладі не можна використовувати праску з попередніх моделей прасувальних систем Miele (В 1xxx/В 2xxx).

## Прасування з парою

Прасувальна система готова до роботи, коли на дисплеї з'являється повідомлення Гот. до роботи. За допомогою кнопки Ви запустите паровий удар.

При натисканні кнопки одночасно починає працювати вентилятор знизу прасувального столу.

Коли Ви відпустите кнопку , вентилятор автоматично вимкнеться після короткого залишкового ходу.

При тривалому використанні функції пари забезпечте гарне провітрювання приміщення, так як можливе підвищення рівня вологості повітря.

## Використання парових коротких ударів

- Доторкніться коротко до кнопки і відпустіть її.

## Використання тривалої подачі пари

- Натисніть кнопку і одночасно потягніть при цьому перемикач назад.
- Відпустіть кнопку .

Завдяки здвинутому назад перемикачу кнопка залишається зафіксованою.

Пара подається постійно.

## Завершення тривалої подачі пари

- Знову перемістіть перемикач вперед.

Так кнопка розблокується і подача пари припиниться.

Тривалу подачу пари потрібно обов'язково вимкнути перед тим, як ставити праску на підставку! Якщо кнопку пари не роблокувати до установки праски, прибл. через 3 хв. подача пари припиниться, і на дисплеї з'явиться повідомлення Розбл. кнопку пари.

Розблокуйте кнопку перед установкою праски на підставку, перемістивши перемикач вперед.

## Наповнення контейнера для води

- Наповніть контейнер для води, коли на дисплеї з'явиться повідомлення Напов. резервуар (див. розділ «Наповнення контейнера для води»).

При тривалому використанні пари в прасувальному столі може утворитись конденсат.

Сприйнятлива до впливу підлога може пошкодитись внаслідок дії крапель води.

Якщо Ви помітите конденсат від прасувальної дошки, витріть його серветкою.

**Повідомлення:** В перервах під час прасування в паропроводі може утворитись конденсат, який викидається при натисканні кнопки . З метою уникнення зволоження виробів не направляйте на них перший паровий удар після перерви.

# Прасування

## Прасування без пари

- Вийміть контейнер для води з прасувальної системи, якщо Ви бажаєте прасувати лише сухим способом.

Так парогенератор не нагрівається і Ви зекономите електроенергію.

## Прасування з антипригарною підшовою

У відсіку для зберігання (внизу) знаходиться антипригарна підшовка, яка легко одягається на праску.

З антипригарною підшовою, як прасило, можна прасувати аплікації, друковані малюнки, текстильні малюнки, написи і т.п., не вивертаючи одяг навиворіт. Крім того, буде зменшена ймовірність появи блискучих слідів на темному одязі.

Таким чином спробуйте спочатку прасувати не помітній частині виробу.

 Антипригарна підшовка дуже нагрівається під час роботи! Уникайте прямого доторкання.

## Установка антипригарної підшови

- Вставте верх праски в антипригарну підшову.

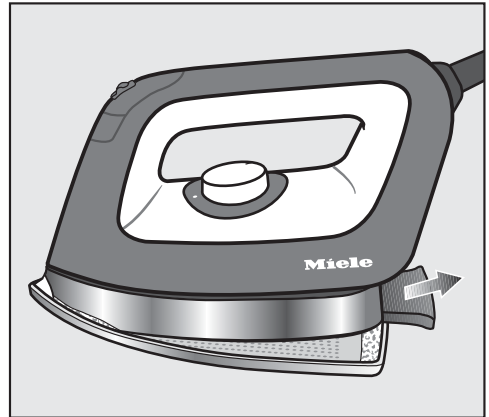

- Витягніть язичок на задньому кінці антипригарної підшови назад.
- Міцно тримайте язичок в такому положенні.
- Повністю вставте праску в антипригарну підшову.
- Відпустіть язичок.

Так антипригарна підшовка зафіксувалась на прасці.

- Зачекайте прибл. 1 хв., щоб підшовка нагрілась до температури прасування, перед початком прасування.

Тепер праска знову готова до роботи.

## Знімання антипригарної підшови

- Міцно тримайте праску за ручку.



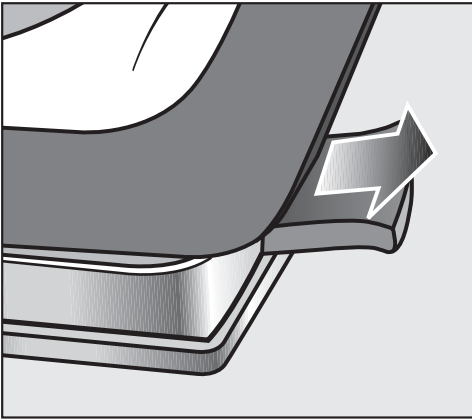

⚠ Антипригарна підшова після використання ще залишається гарячою!  
Уникайте прямого доторкання.  
Гарячу антипригарну підшову беріть лише за язичок.



- Витягніть язичок на задньому кінці антипригарної підшови назад і підніміть праску.
- Вийміть праску з антипригарної підшови.
- Ставте антипригарну підшову у відсік для зберігання (внизу) лише після того, як вона охолоне.

## Активний прасувальний стіл

Прасувальна система оснащена вентилятором, який слугує для відведення пари або піддування прасувального столу з метою оптимального розміщення текстильних виробів під час прасування.

Кнопками ,  або ,  на прасці можна управляти вентилятором прасувального столу.

### Функція відведення пари

Функція відведення пари сприяє оптимальному проникненню пари в текстильні вироби, і в той же час запобігає утворенню конденсата в прасувальному столі. Завдяки цій функції виріб фіксується на прасувальному столі і не ковзає.

### Функція піддування

Завдяки функції піддування утворюється повітряна подушка між виробом і прасувальним столом, що дозволяє запобігти продавленню швів на виробі. Ця функція дозволяє прасувати, не роблячи виріб плоским і витянутим.

**Повідомлення:** Функцію піддування рекомендується використовувати під час прасування рюшів і пайєток.

### Автоматика ввімкнення/вимкнення

Завдяки автоматичній ввімкненню/вимкненню вентилятор завжди починає працювати в потрібний момент. Під час прасування з парою вентилятор вмикається автоматично.

# Прасування

Якщо пара більше не використовується, вентилятор автоматично зупиняється після короткого залишкового ходу.

## Функція пам'яті

Завдяки функції пам'яті прасувальна система запам'ятовує функцію вентилятора і рівень потужності, що використовувались в останній раз, і їх не потрібно буде встановлювати повторно під час наступного використання.

## Прасувальна поверхня, що нагрівається

Якщо прасувальна система ввімкнена і підключена праска, то прасувальна поверхня столу автоматично нагрівається. Завдяки цьому зменшується утворення конденсата в прасувальному столі.

Якщо до прасувальної системи підключити відпарювач, то поверхня столу не нагрівається.

## Управління вентилятором В 3312:

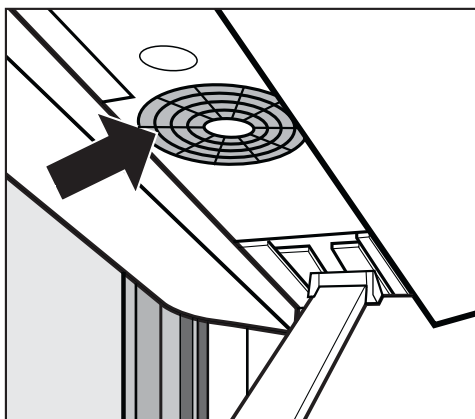

Кнопкою  активується функція піддування.

Кнопкою  активується функція відведення пари.

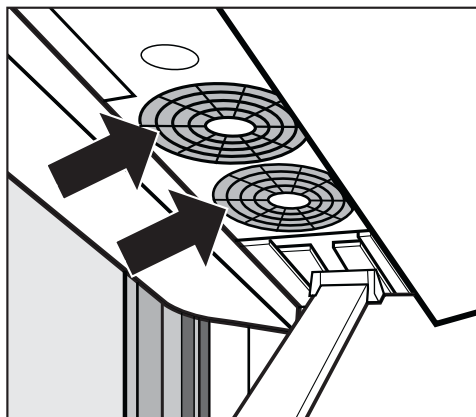

## Управління вентилятором в В 3826 / В 3847:



## Активация функції піддування і відведення пари

Кнопкою  можна переключитись між функціями піддування і відведення повітря.

## Установка ступеня потужності

Кнопкою  здійснюється переключення між двома рівнями потужності вентилятора. З кожним натисканням кнопки  відбувається перемикання між рівнями:

- Ступінь потужності 1 = 1 вентилятор активний
- Ступінь потужності 2 = 2 вентилятори активні

В прасувальній системі В 3847 додатково до праски є відпарювач. Для прасувальних систем В 3312 і В 3826 відпарювач можна придбати в якості додаткового устаткування.

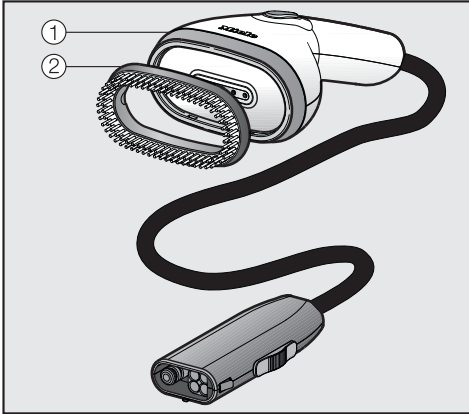

Відпарювач ① полегшує прасування текстильних виробів на вішаках, наприклад, суконь або піджаків. Він оснащений знімною насадкою-щіткою ②, що сприяє розрівнюванню волокон.

Відпарювач легше праски. Крім того, в нього немає гарячої підшови, він не призводить до утворення блискучих слідів на одязі при надмірному контакті з ним.

Ви можете використовувати відпарювач, коли прасувальний стіл складений.

На цьому приладі не можна використовувати відпарювач з попередніх моделей прасувальних систем Miele (В 1xxx/В 2xxx).

## Підключення відпарювача

В якості альтернативи прасці Ви можете підключити до рознімача паропроводу відпарювач.

## Від'єднання праски від роз'єму для підключення паропроводу

 Після прасування підшови праски ще залишається гарячою! Уникайте прямого доторкання. Перед заміною праски на відпарювач дайте їй повністю охолонути.

Не тягніть за паропровід!  
Завжди тримайтеся за вилку на кінці паропроводу, коли виймаєте його з гнізда підключення.

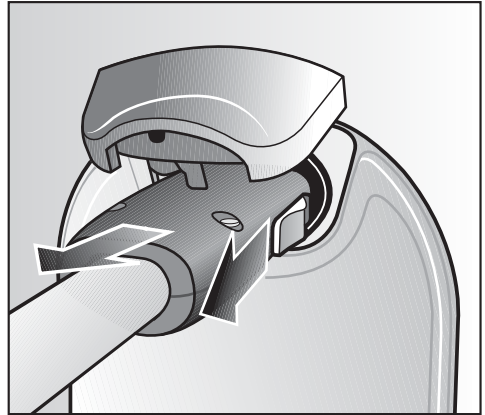

- Потягніть заслінку, розташовану на вилці паропроводу, назад.
- Міцно тримайте заслінку, відведену назад.
- Від'єднайте вилку паропроводу від рознімача.

Тепер до рознімача паропроводу можна підключити відпарювач.

# Відпарювач

## Підключення відпарювача до рознімача паропроводу

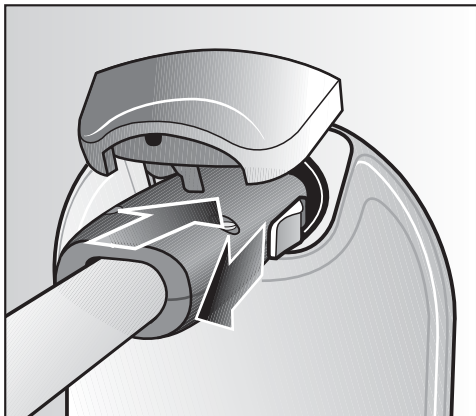

- Потягніть заслінку, розташовану на вилці паропроводу, назад.
- Вставте вилку паропроводу в гніздо підключення на основі приладу.
- Відпустіть заслінку після фіксації в гнізді підключення.

Тепер відпарювач підключений до гнізда паропроводу.

Ви можете будь-коли попеременно підключати до паропроводу праску і відпарювач.

Для цього Вам не потрібно вимикати прасувальну систему.

При зміні праски на відпарювач і навпаки існує час очікування до готовності пароутворення. Воно необхідне для гарантії, що в системі є достатня кількість пари.

Відпарювач готовий до роботи, якщо на дисплеї з'являється повідомлення  Гот. до роботи.



## Використання відпарювача

**⚠** Існує небезпека опіків парою! Ніколи не направляйте струм пари або форсунки відпарювача на людей, тварин або будь-які електроприлади.  
Ніколи не направляйте пару на частини тіла під одягом. Одяг посилює опік шкіри.

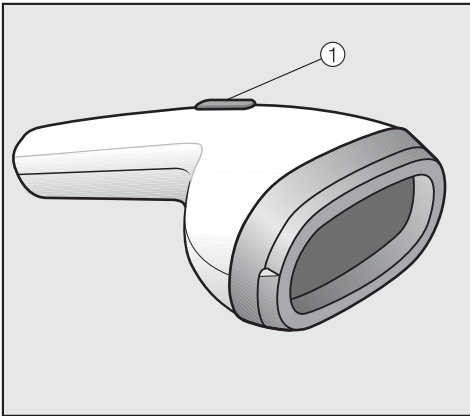

Кнопкою ① на відпарювачі здійснюється паровий удар.

**Повідомлення:** Пропарюйте текстильні вироби завжди вздовж волокон, а не впоперек.

## Використання парових коротких ударів

- Натисніть коротко кнопку ①.
- Знову відпустіть кнопку.

## Використання тривалої подачі пари

- Натисніть кнопку ①.
- Тримайте кнопку натиснутою.

## Завершення тривалої подачі пари

- Знову відпустіть кнопку ①.

В перервах під час відпарювання в паропроводі може утворитись конденсат, який викидається при натисканні на кнопку ①.

Оптимальна відстань між відпарювачем і виробом залежить від чутливості матеріалу і може варіюватися для різних видів виробів.  
Завжди перевіряйте потрібну відстань спочатку на непомітній частині виробу.

# Відпарювач

## Насадка-щітка

Відпарювач оснащений насадкою-щіткою. Вона сприяє вирівнюванню текстильних волокон виробу.

З насадкою Ви можете тримати відпарювач безпосередньо біля виробу.

Спробуйте прасувати таким чином спочатку на непомітних частинах виробу.

### Установка насадки-щітки

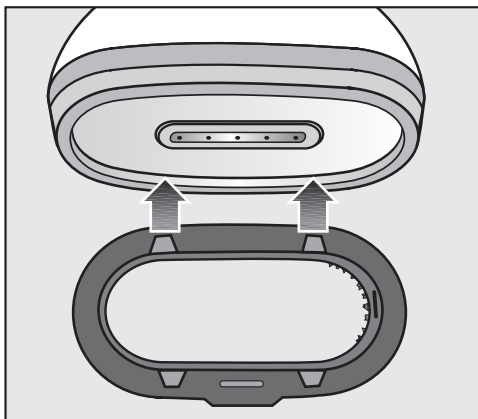

- Піднесіть насадку до відпарювача так, щоб фіксатори однієї сторони підходили до отворів відпарювача, і вставте їх до фіксації.
- Притисніть насадку однією стороною до відпарювача так, щоб фіксатори ввійшли в отвори.

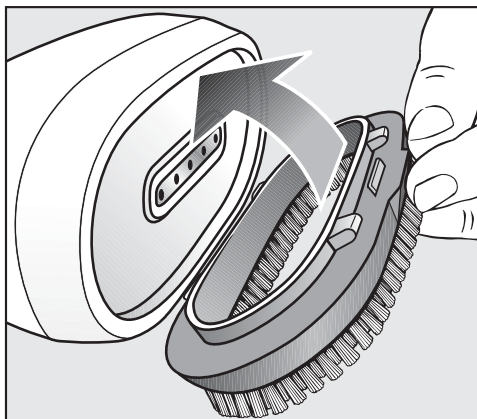

- Введіть насадку-щітку в розташовані напроти пази.
- Притисніть насадку до відпарювача так, щоб фіксатори ввійшли в отвори.

Щітка тепер закріплена на відпарювачі і нею можна користуватись.

### Знімання насадки-щітки

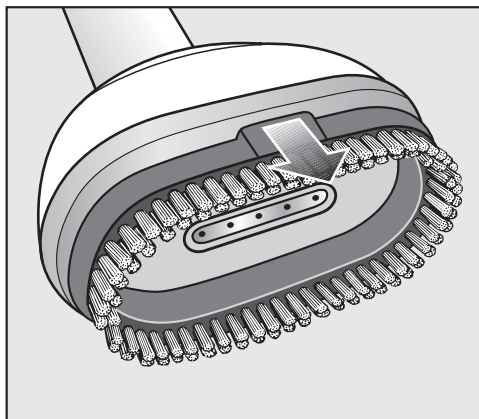

- Для знімання насадки-щітки з відпарювача потягніть її за виступи.

## Вимкнення парової прасувальної системи



- Щоб вимкнути парову прасувальну систему, натисніть кнопку .

Підсвічування кнопки  згасне.

Тепер парову прасувальну систему вимкнено. Останні вибрані налаштування подання повітря збережено та їх можна використовувати під час наступного ввімкнення.

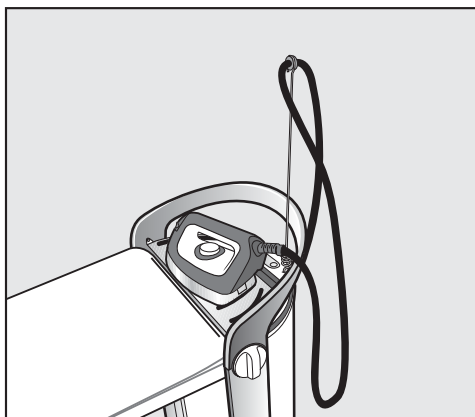

- Для охолодження праску слід розмістити на підставці.

Під час охолодження праски ви можете розібрати парову прасувальну систему (див. розділ «Демонтаж»).

- Витягніть мережеву вилку з розетки.

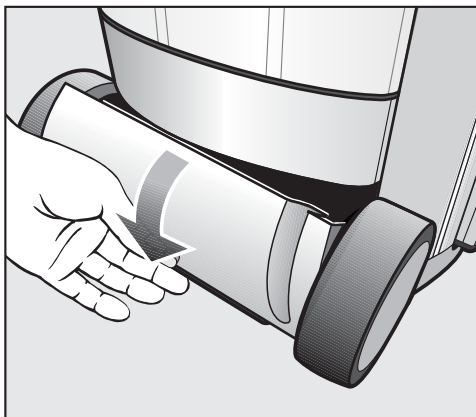

Відділення для зберігання (знизу)

- Помістіть мережевий кабель у відділення для зберігання (знизу).

## Складання

### Встановлення прасувального столу на найменшу робочу висоту

Щоб демонтувати парову прасувальну систему, прасувальний стіл слід встановити на найменшу робочу висоту. Простежте за тим, щоб мережевий кабель не затиснувся, а контейнер для води була пустим, повністю вставлений і зафіксований у пазах.

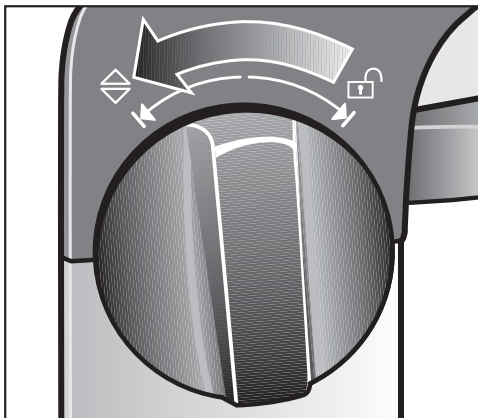

- Поверніть одну з двох обертових ручок, розміщених на тримачу, до упору в напрямку ↺.
- Міцно втримуйте обертову ручку в напрямку ↺.

Тепер прасувальний стіл можна встановити на потрібну висоту.

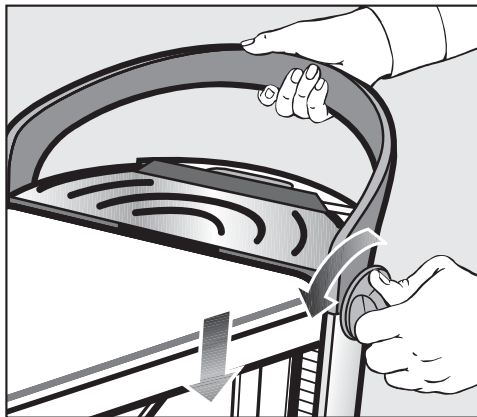

- Знову втримуйте обертову ручку в напрямку ↺ та одночасно якомога далі вниз проштовхуйте прасувальний стіл за допомогою тримача.

У жодному разі не натискайте на прасувальний стіл. А потім втисніть прасувальний стіл донизу, використовуючи тримач.

- Відпустіть обертову ручку.

Обертова ручка повернеться в центральне положення.

Тепер прасувальний стіл встановлено на найменшу висоту та його можна скласти.

Після виймання штекера з парогенератора можуть вийти декілька капель води.

## Складання прасувального столу

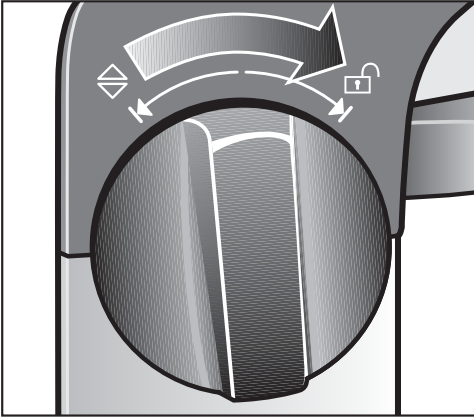

- Поверніть один з перемикачів до упору в напрямку .

Тепер прасувальний стіл розблоковано.

- Відпустіть поворотний перемикач.

Він знову повернеться в середнє положення.

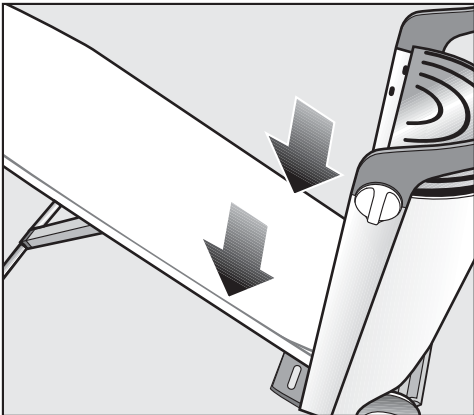

- Направте прасувальний стіл донизу або дайте йому сковзнути вниз.

В такому положенні прасувальний стіл тримається самостійно.

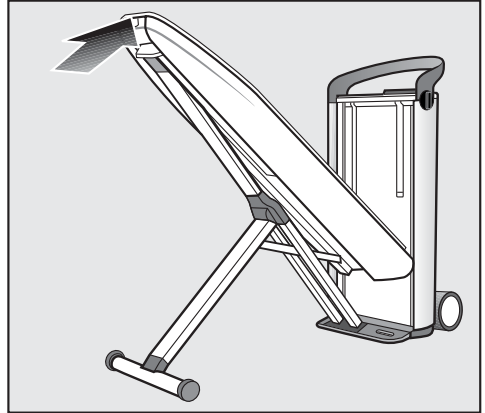

- Натисканням на кінець столу переведіть його вгору у вертикальне положення до фіксації біля основи системи.

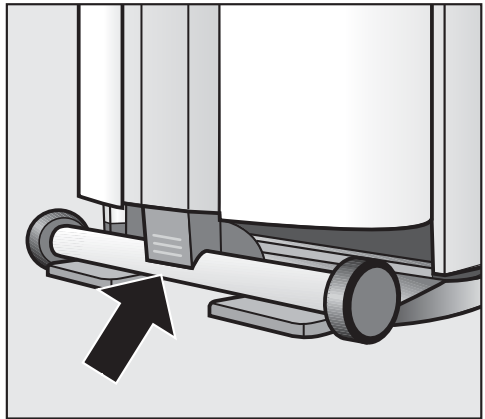

- Натисніть на кінець Х-подібної основи, що ще виступає, до прасувального столу до фіксації.

# Складання

## Знімання паропроводу

Не тягніть безпосередньо за паропровід!

Тримайтеся за вилку на кінці паропроводу. Одразу після експлуатації вилка може бути ще нагріта.

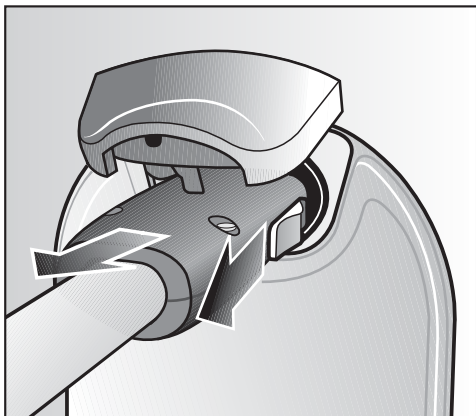

- Потягніть заслінку, розташовану на вилці паропроводу, назад.
- Міцно тримайте заслінку, відведену назад.
- Від'єднайте вилку паропроводу від рознімача.

Після виймання вилки з паропроводу може вийти кілька крапель води.

## Зберігання праски

 Після прасування підшва праски ще гаряча!

Уникайте прямого доторкання.

Дайте прасці охолонути після використання.

Не ставте праску на зберігання, доки вона підключена до гнізда паропроводу.

- Дайте прасці охолонути на підставці основи приладу.
- Зберігайте охолоджену праску і тримач паропроводу у відсіку для зберігання (зверху).

## Зберігання відпарювача

Ніколи не ставте на зберігання відпарювач, доки він підключений до гнізда паропроводу.

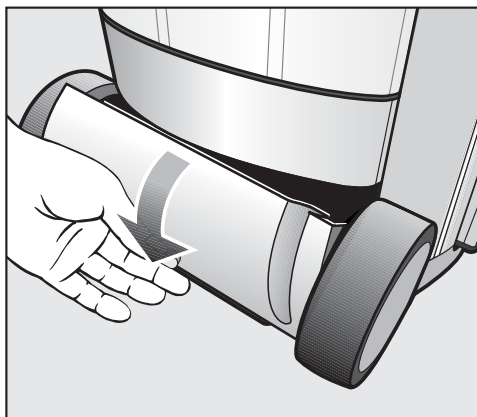

- Поставте відпарювач у відсік для зберігання (внизу).

## Спорожнення контейнера для води

Виливайте воду з контейнера для води, якщо Ви не плануєте використовувати прасувальну систему протягом певного часу.

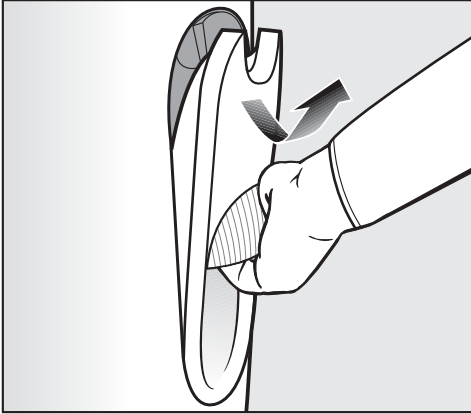

- Вийміть контейнер для води (див. розділ «Наповнення контейнера для води»).
- Повністю спорожніть контейнер для води.

## Зберігання прасувальної системи

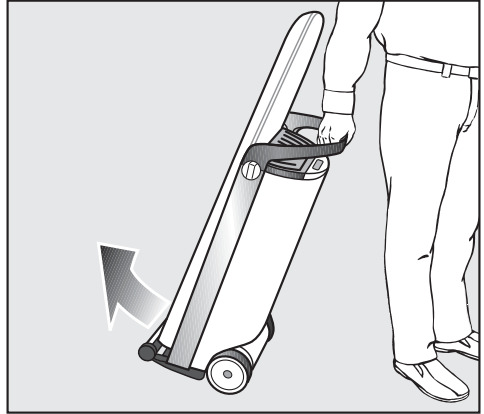

- Перевезіть прасувальну систему на місце зберігання.

Не ставте прасувальну систему в місце, де існує небезпека промерзання.

Замерзла вода в контейнері, парогенераторі та паропроводі може призвести до пошкоджень.

# Чищення та догляд

## Автоматичне промивання

Автоматичне промивання очищає парогенератор від залишків мінеральних речовин з води, що випаровується.

Після того, як об'єм використаної води приладом становитиме прибл. 3 літри, при наступному ввімкненні прасувальної системи прилад здійснить автоматичне промивання.

Процес промивання триває кілька хвилин. При цьому можливе незначне утворення пари, і буде чути плескаючі звуки. В цей час на дисплеї приладу відображається повідомлення  Прилад промив..

Під час процесу промивання прасування неможливе.

Лише після закінчення автоматичного промивання прасувальна система буде знову готова до прасування.

## Підготовка до процесу промивання

- Встановіть прасувальну систему на максимальну робочу висоту, щоб пізніше можна було вийняти висувну ємність для зливу води (див. розділ «Регулювання по висоті»).
- Наповніть контейнер для води, коли на дисплеї з'явиться повідомлення  Напов. резервуар (див. розділ «Наповнення контейнера для води»).

## Спорожнення ємності для зливу води

Після промивання з висувної ємності потрібно вилити воду. Про потрібний момент нагадає повідомлення  Спорож. вис. ємн. на дисплеї на основі. Висувну ємність для води можна вийняти з основи лише тоді, коли прасувальна система встановлена на максимальну робочу висоту.

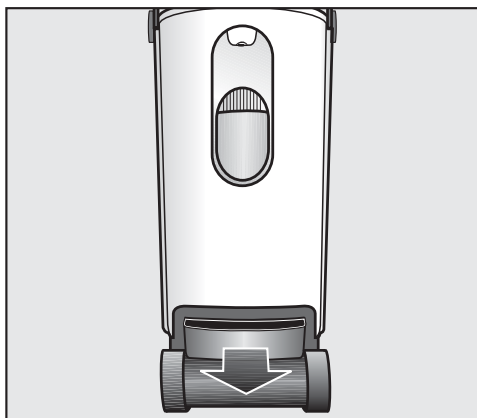

- Виймайте висувну ємність для зливу води з основи лише тоді, коли система нагадає про це повідомленням  Спорож. вис. ємн..

Після промивання ємність для зливу води може бути теплою.

- Вилийте воду з ємності для залишків води

Доки висувна ємність не вставлена в основу, на дисплеї відображається повідомлення  Вставте висувну ємність для води.

- Очистіть і витріть насухо висувну ємність для зливу води.



Висувну ємність для води можна мити в посудомийній машині або вручну гарячим розчином м'якого миючого засобу.

Прослідкуйте за тим, щоб металеві пластинки (контакти) у верхній частині ємності для зливу води були чистими і сухими. Через ці металеві пластинки передається сигнал прасувальній системі, коли висувна ємність наповнюється або вставлена в основу.

При забруднених або вологих контактах ці сигнали будуть передаватись неправильно.

- Знову повністю вставте ємність для зливу до фіксації в основу.

Доки пуста ємність для залишків води не буде знову вставлена в основу, пара не готова до використання. Лише коли на дисплеї з'явиться повідомлення  Гот. до роботи, можна користуватись парою.

### Очищення від накипу

Для забезпечення бездоганної роботи прасувальної системи слід регулярно очищати її від відкладень вапна. Для полегшення цього процесу, система оснащена функцією очищення від накипу.

Час очищення від накипу залежить від встановленої жорсткості води. Якщо використовується жорстка вода, інтервали між очищенням будуть меншими, ніж при використанні м'якої води.

Рекомендуємо використовувати для очищення «Таблетки для очищення від накипу FashionMaster» фірми Miele. Вони спеціально розроблені для цієї продукції Miele, щоб оптимізувати процес очищення від накипу.

Інші засоби для очищення від накипу, які містять, напр., лимонну кислоту, подібні кислоти або інші небажані речовини, напр., хлориди, можуть пошкодити прилад. Крім того, при недотриманні концентрації засобу прилад не очиститься належним чином від накипу.

Для очищення від накипу потрібна 1 таблетка.

Ви зможете придбати таблетки для очищення від накипу в спеціалізованих магазинах Miele, в сервісній службі або безпосередньо онлайн в інтернет-магазині Miele (див. «Устаткування, що можна придбати додатково»).

## Чищення та догляд

Під час очищення до прасувальної системи не повинна бути підключена праска або відпарювач.

Під час процесу очищення і при відключеній прасці або відпарювачі Ви можете залишати прасувальну систему без нагляду.

### Попередній запит про очищення від накипу

Коли до очищення від накипу залишиться прибл. 2 години роботи приладу, після ввімкнення системи на дисплеї з'явиться повідомлення  Скоро очищ.накипу.

За допомогою меню Установки, Ви можете в охолодженому стані почати очищення від накипу (див. розділ «Завчасне очищення від накипу») або підтвердити повідомлення кнопкою ОК і продовжити роботу, як зазвичай. Символ  і далі відображається на дисплеї до наступного очищення.

Після закінчення цього часу, потрібно здійснити очищення від накипу перед тим, як прасувальною системою можна буде знову користуватись.

Процес очищення від накипу можна запланувати за Вашим бажанням і за потреби здійснити (див. розділ «Завчасне очищення від накипу»).

Процес очищення накипу можна перервати, якщо вимкнути систему кнопкою . Після нового ввімкнення процес буде продовжений з того етапу, на якому був перерваний.

Протягом всього процесу очищення від накипу Вам будуть з'являтися повідомлення на дисплеї. Весь процес очищення триває близько 90 хвилин.

Виконуйте необхідні дії лише тоді коли з'являється відповідне повідомлення на дисплеї. Після початку процесу Ваша присутність необхідна буде прибл. через 20 хв., потім ще через 60 хвилин. Протягом іншого часу процесу очищення прасувальну систему можна залишати без нагляду.

**Повідомлення:** Краще починати процес очищення від накипу, коли система охолонула і одразу після ввімкнення. Так Ви уникнете часу очікування до 3 годин, доки система охолоне.

## Завчасне очищення від накипу



- При ввімкненій прасувальній системі натисніть кнопку  на панелі управління.

Тепер Ви знаходитесь в меню установок. За допомогою стрілок можна тепер обирати окремі пункти меню.



- Оберіть стрілкою  $\nabla$  або  $\blacktriangle$  пункт Очищення від накипу.



- Підтвердіть вибір кнопкою ОК.
- Оберіть пункт меню Почати очищ. від нак..
- Підтвердіть вибір кнопкою ОК.

Тепер почнеться процес очищення від накипу.

## Процес очищення від накипу

Під час всього процесу очищення від накипу будуть з'являтися наступні повідомлення. Виконуйте необхідні дії лише після відповідного запиту в повідомленні на дисплеї.

### i Витягніть шланг

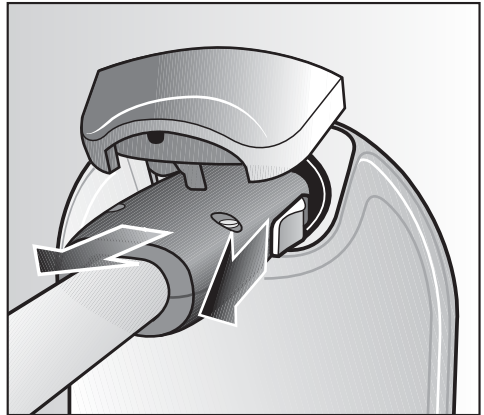

- Витягніть паропровід праски або відпарювача з рознімача підключення паропроводу на основі.

Не допускається підключати до рознімача паропроводу праску або відпарювач під час всього процесу очищення від накипу.

## Чищення та догляд

 Напов. резервуар для води до позн.

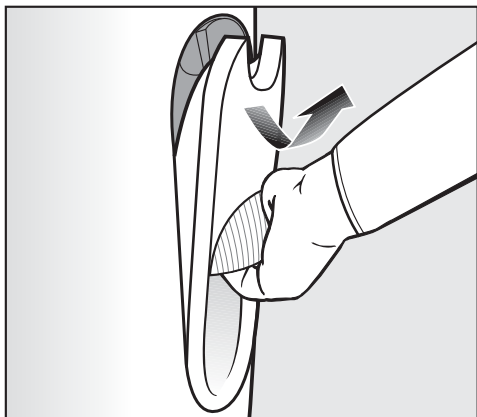

- Візьміться за ручку контейнера для води.
- Потягніть за ручку вниз.

При цьому контейнер вивільниться з фіксатора.

- Вийміть контейнер для води, направляючи вгору.

При вийманні контейнера можливе незначне витікання води під час закривання клапанів.

**Повідомлення:** Повільно виймайте контейнер, щоб уникнути витікання.

Після виймання на дисплеї з'явиться повідомлення **i** Дод.зас. для очищ. .

### **i** Дод.зас. для очищ.

- Поверніть гвинтову кришку на зворотній стороні контейнера для води проти годинникової стрілки і зніміть її.

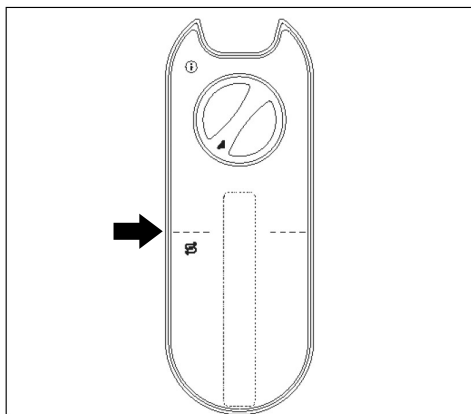

Лінія маркування на контейнері з водою

- Наповніть контейнер до лінії маркування свіжою водопровідною водою (температура води прибл. 15 - 35 °C). Важливо, щоб в контейнері було не менше, і не більше потрібної кількості води.
- Додайте 1 таблетку для очищення від накипу в контейнер.
- Знову вставте гвинтову кришку в отвір контейнера для води.
- Поверніть гвинтову кришку до упору за годинниковою стрілкою.

Гвинтова кришка тепер закрита.



- Натисніть кнопку ОК, щоб прочитати наступний крок на дисплеї.

Тепер на дисплеї світиться повідомлення  Встав. резервуар.

### Встав. резервуар

- Знову вставте контейнер для води в основу.

Прибл. через 10 хв. (час розчинення таблетки) автоматично почнеться попереднє промивання. Коли потрібно буде спорожнити висувну ємність для залишків води або наповнити контейнер, Вас повідомить про це відповідне повідомлення на дисплеї.

Якщо під час очищення від накипу контейнер для води спорожніє, або його вийняти з основи під час процесу очищення, на дисплеї з'явиться повідомлення  Вставте або на-повніть резервуар.

Під час процесу очищення від накипу в різні проміжки часу вода відкачується в парогенератор і знову зливається у висувну ємність для залишків. При цьому може виходити пара і чути плескіт води.

## Чищення та догляд

### Спорож. вис. ємн.

Це повідомлення за певних обставин може з'являтися після установки контейнера для води з таблеткою для очищення від накипу. Якщо повідомлення не з'являється, Ви можете пропустити наступні кроки і продовжити, коли з'явиться повідомлення .

Поперед. промив..

- Встановіть прасувальну систему на найвищу робочу висоту, щоб можна було вийняти висувну ємність для зливу води (див. «Регулювання по висоті»).

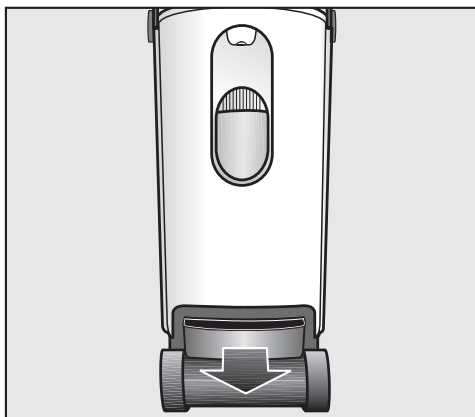

- Вийміть ємність для зливу води з основи.

Після промивання ємність для зливу води може бути теплою.

- Вилийте воду з ємності для залишків води.

Доки висувна ємність не вставлена в основу, на дисплеї відображається повідомлення  Вставте висувну ємність для води.

### Вставте висувну ємність для води

- Знову повністю вставте ємність для зливу до фіксації в основу.

### ⚙️ Поперед. промив.

Якщо прасувальна система ще нагріта після попереднього використання, спочатку почнеться фаза охолодження. Фаза охолодження триває до 3 годин.

Потім виконується промивання (тривалість прибіл. 20 хв.). При цьому частина розчину для очищення від накипу закачується в парогенератор.

Після попереднього промивання система сповістить Вас про подальші кроки. До початку промивання на дисплеї на кілька секунд з'явиться повідомлення **i** через 20 хв. .

### Очист. резервуар для води і напов-ніть до позначки

- Вийміть контейнер для води з основи.

Доки контейнер для води не вставлений в основу, на дисплеї світиться повідомлення  Встав. резервуар.

- Відкрийте гвинтову кришку.
- Ретельно промийте контейнер для води. В ньому не повинно бути залишків таблетки для очищення від накипу.
- Наповніть контейнер свіжою водопровідною водою мінімум до лінії маркування.
- Закрийте гвинтову кришку.
- Знову вставте контейнер для води в основу.

## Чищення та догляд

---

### **Спорож. вис. ємн.**

- Вийміть ємність для зливу води з основи.

На дисплеї світиться повідомлення

 Вставте висувну ємність для води.

- Вилийте воду з ємності для залишків води
- Знову повністю вставте ємність для зливу до фіксації в основу.

### **Очищення від накипу**

Через припл. 1 год. (час дії) розчин для очищення від накипу зливається з парогенератора у висувну ємність.

На завершення парогенератор промивається водою. Цей процес промивання триває припл. 5 хв., і до його початку на дисплеї на кілька секунд з'явиться повідомлення  Промивання (5 хв.).

Під час процесу промивання світиться повідомлення  Промивання.

Коли процес промивання завершено, вода повністю зливається у висувну ємність для води, і на дисплеї з'являється повідомлення  Спорож. вис. ємн..



## Спорож. вис. ємн.

- Вийміть висувну ємність і вилийте з неї воду.

На дисплеї з'являється повідомлення

 Вставте висувну ємність для води.

- Ретельно промийте висувну ємність для залишків води.

Висувну ємність для води можна мити в посудомийній машині або вручну гарячим розчином м'якого миючого засобу.

- Витріть насухо висувну ємність для зливу води. Особливу увагу зверніть при цьому на те, щоб металеві пластинки (контакти) зверху на ємності були чистими і сухими.

- Знову повністю вставте ємність для зливу до фіксації в основу.

На дисплеї світиться повідомлення  Очищення заверш..

- Натисніть кнопку ОК.

Потім промийте підшову праски.

## Промивання підшови праски

Праска не повинна бути теплою від попереднього використання.

Залиште праску перед промиванням мінімум на 60 хвилин, щоб вона охолонула.

- Впевніться, що антипригарна підшва від'єднана від праски.

Якщо антипригарна підшва все ще знаходиться на прасці, її потрібно спочатку зняти (див. розділ «Знімання антипригарної підшови»).

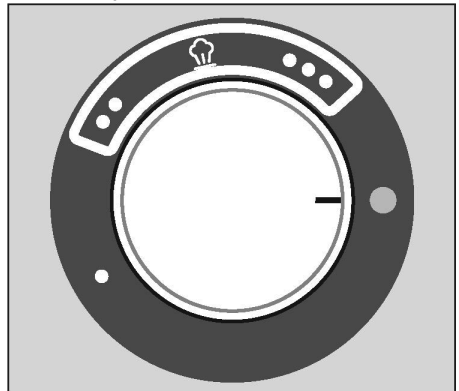

- Наповніть контейнер для води свіжою водопровідною водою (див. розділ «Наповнення контейнера для води»).

- Поставте поворотний перемикач температури на прасці на рівень «холод.», так щоб риска температурного перемикача вказувала на індикатор.



- Вставте паропровід відпарювача в рознімач приєднання паропроводу на основі (див. розділ «Підключення паропроводу»).

## Чищення та догляд

Якщо прасувальну систему вимкнено, потрібно спочатку ввімкнути її, доторкнувшись до кнопки . Якщо прасувальна система готова до роботи і утворилась пара, на дисплеї приладу з'явиться повідомлення  Гот. до роботи.

- Тримайте праску над раковиною або над жаростійкою ємністю. Ви можете використовувати контейнер для залишків води прасувальної системи. Врахуйте, щоб контейнер для залишків можна лише виймати з приладу, коли він ввімкнений.

 Під час процесу промивання з праски виходить гаряча вода і пара.

Існує небезпека опіків!

В жодному випадку не направляйте праску на людей, тварин чи будь-які електронні прилади.

- Одну хвилину тримайте кнопку  натиснутою на прасці і опустіть праску донизу. При цьому носик праски направте трохи вгору.

Гаряча вода і пара виходять з праски і очищують її від можливих відкладень. Коли виходитиме тільки пара, Ви можете відпустити кнопку .

- Тепер поставте температурний перемикач на прасці на найвищий рівень температури .

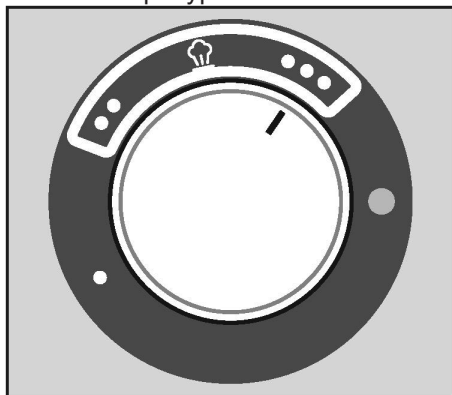

Індикатор перемикача температури світиться жовтим, доки праска нагрівається.

**Повідомлення:** Під час фази нагрівання Ви можете поставити праску на підставку.

Як тільки індикатор згасне, процес промивання закінчений.

- Очистіть праску від крапель води і залишків після очищення на підшві, витерши ще гарячою праскою м'який бавовняний рушник, що добре вбирає вологу. Під час цього процесу коротко доторкніться 2-3 рази до кнопки пари .

Процес очищення від накипу тепер завершено. Пральну систему можна тепер вимкнути або використовувати.

## Очищення корпусу

⚠ Під час дій з чищення корпусу виймайте мережну вилку з розетки.

Залежно від забруднень, корпус можна протирати сухою або вологою м'якою серветкою.

Не використовуйте для чищення абразивні засоби.

## Очищення підшови праски

⚠ Після прасування підшови праски ще гаряча.

Існує небезпека опіків!

Перед чищенням виймайте вилку з розетки і дайте підшові праски охолонути.

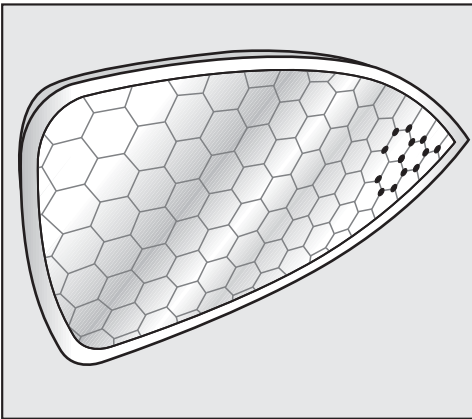

■ Залежно від забруднення очищайте підшову праски сухою або вологою серветкою з мікрофібри.

Використовуйте серветку з мікрофібри виключно для чищення підшови праски.

■ Щоб уникнути пошкодження зовнішніх поверхонь, **не використовуйте** під час чищення:

- абразивні миючі засоби (наприклад, у вигляді порошка або паст, наждак, політуру для хромованих виробів),
- абразивні жорсткі губки та щітки (напр., губки для чищення каструль, використані щітки, які можуть містити залишки абразивних засобів),
- гострі предмети.

## Чищення та догляд

### Очищення або заміна чохла прасувального столу

Якщо чохол прасувального столу забруднився, його можна зняти і випрати. Якщо чохол прасувального столу пошкоджено, його потрібно обов'язково замінити перед тим, як знову користуватись прасувальною системою.

 Перед зніманням чохла завжди вимикайте прасувальну систему і виймайте мережну вилку з розетки. Зачекайте, доки прасувальний стіл охолоне.

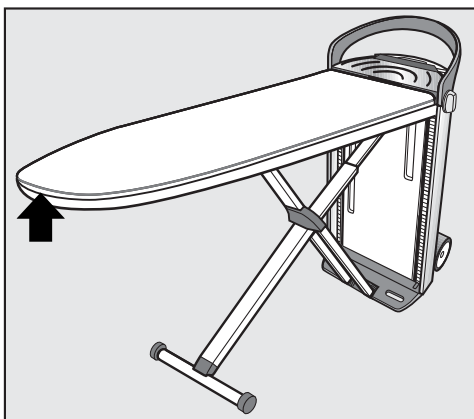

- Вийміть застібку чохла прасувального столу з області на кінці столу.
- Відкрийте застібку прасувального столу, здвинувши назовні шестерню посередині застібки.
- Стягніть чохол в напрямку до основи системи.

Повстяна підкладка залишається на прасувальному столі.

- Виперіть і висушіть чохол прасувального столу згідно вказівок на етикетці або замініть його на новий.

В жодному разі не користуйтеся прасувальною системою без чохла прасувального столу!

- Одягніть сухий або новий чохол на прасувальний стіл спочатку біля основи, потім до кінця.
- За допомогою шнурка натягніть чохол дуже туго і прослідкуйте за його фіксованим положенням.
- Закрийте застібку чохла, здвинувши шестерню застібки до центру.
- Знову введіть застібку в область на кінці столу.

## Чищення фільтра для води

Фільтр запобігає потраплянню сторонніх часточок з води в прасувальну систему і її пошкодженню.

Коли фільтр забруднився або забився, Ви його можете очистити. Про забруднений фільтр Ви дізнаєтесь завдяки частим звукам насоса подачі води.

### Виймання вилки з розетки

- Перед чищенням фільтра для води, вийміть вилку з розетки.

### Виймання контейнера для води

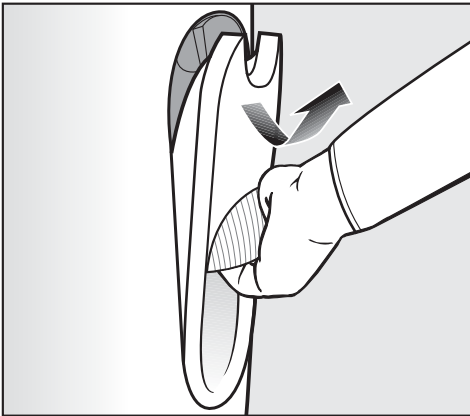

- Візьміться за ручку контейнера для води.
- Потягніть за ручку вниз.

При цьому контейнер вивільниться з фіксатора.

- Вийміть контейнер для води, направляючи вгору.

## Знімання кришки фільтра для води

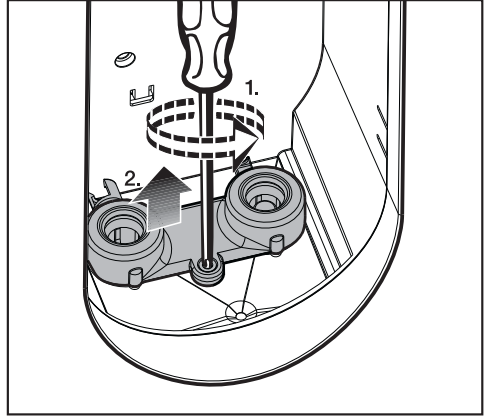

- Хрестоподібною викруткою викрутіть шуруп кришки фільтра для води.
- Зніміть кришку фільтра для води.

Для чищення фільтр для води потрібно вийняти з правого патрубка. По бокам кришки знаходяться інструменти: гачок, а також тримач, за допомогою яких можна зняти гумове кільце з патрубку і вийняти фільтр для води.

## Чищення та догляд

### Виймання ущільнювального кільця

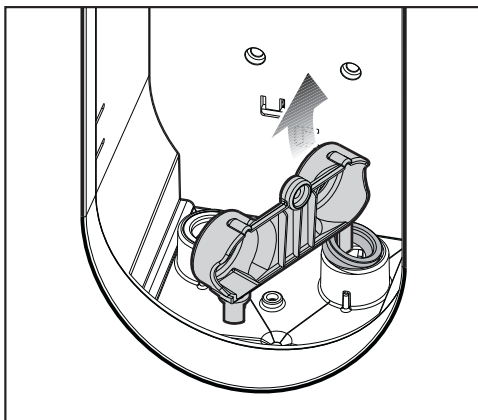

- Вийміть ущільнення з правого патрубку вгору за допомогою гачка на кришці фільтра для води.

Зверніть увагу, що ущільнювальне кільце різне з обох сторін: верхня частина складається із закритих кілець, а нижня має тоненький жолоб. Після очищення фільтра кільце потрібно встановити в патрубок так, щоб сторона з жолобом вказувала вниз.

### Виймання фільтра для води

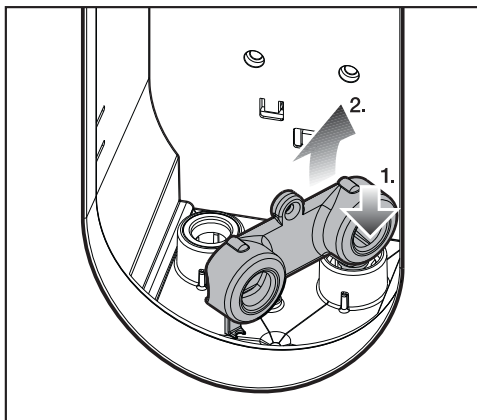

- Притисніть круглий тримач кришки фільтра до фільтра зверху.

Круглий тримач зафіксується на фільтрі.

- Вийміть фільтр з патрубку вгору.

## Чищення фільтра для води

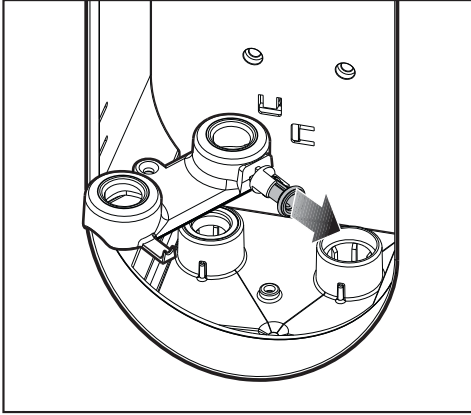

- Вийміть фільтр з круглого тримача.
- Ретельно очистіть фільтр для води під проточною водою.

## Установка фільтра для води

- Вирівняйте фільтр для води маленьким ущільнювальним кільцем, натиснувши вниз.
- Натисніть на фільтр для води, щоб він повністю вставився в правий патрубок.
- Знову встановіть ущільнювальне кільце в правий патрубок. Сторона з жолобом повинна при цьому вказувати вниз.

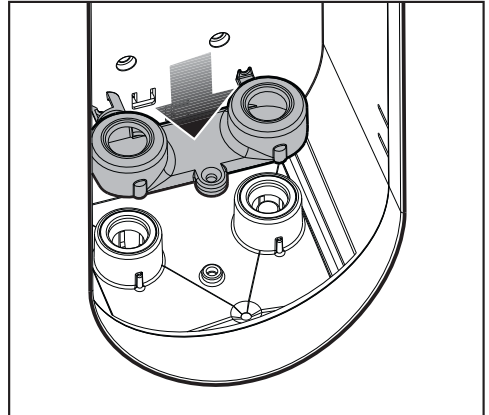

- Знову вставте кришку фільтра в обидва патрубки.

## Чищення та догляд

---

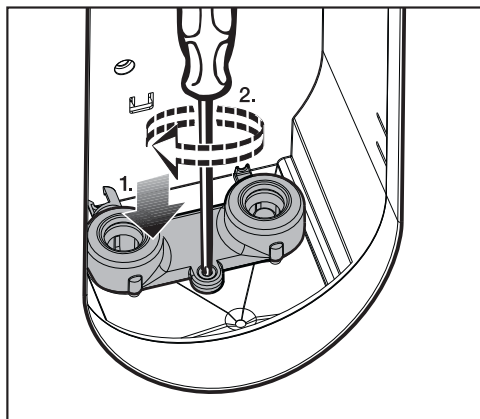

- Міцно закрутіть шуруп хресто-подібною викруткою.

### Установка контейнера для води

- Знову вставте контейнер для води в тримач основи.

Прасувальна система знову готова до роботи.

Не дозволяється користуватись прасувальною системою без встановленого фільтра для води.

При зношенні або пошкодженні замініть фільтр для води на новий. Його можна придбати в сервісній службі Miele або в торгових точках Miele.



## Устаткування, що можна придбати додатково

При розробці побутової техніки фірма Miele прагне того, щоб з її допомогою досягались найкращі результати і щоб потреби користувача були максимально задоволені. Для цього необхідна оптимальна узгодженість всіх факторів. Тому фірма Miele розробила широкий асортимент устаткування, які найкращим чином поєднуються з приладами Miele.

Далі представлений огляд частини нашого асортименту. Ви можете придбати цю та іншу продукцію в інтернет-магазині Miele ([www.shop.miele.ua](http://www.shop.miele.ua)), в сервісній службі Miele або точках продажу.

### Устаткування

#### Антипригарна підшва

З антипригарною підшвою, як правило, можна прасувати аплікації, друковані малюнки, текстильні малюнки, написи і т.п., не вивертаючи одяг навиворіт. Крім того, буде зменшена ймовірність появи блискучих слідів на темному одязі.

Антипригарну підшву можна використовувати з будь-якою праскою прасувальної системи Miele.

#### Чохол прасувального столу

Чохли прасувального столу Miele відрізняються зносостійкістю і гарним вбиранням вологи. Підкладка, що пропускає пару, слугує гарною обивкою столу.

Чохли прасувального столу можуть використовуватись з будь-якою прасувальною системою Miele.

#### Чохол прасувального столу Базовий

Склад базового чохла: 100 % бавовна. За потреби можна прати на 40 °C .

Колір: сірий меланж

#### Чохол прасувального столу Преміум

Прасувальний чохол Преміум відрізняється термо- і зносостійкістю.

Склад: 100 % бавовна, можна прати за потреби на 40 °C .

Колір: антрацит

#### Відпарювач

Відпарювач полегшує прасування текстильних виробів на вішаках, напр., суконь і піджаків. Він оснащений насадкою-щіткою, що сприяє розправленню текстильних волокон.

Відпарювач можна використовувати з будь-якою прасувальною системою Miele.

## Устаткування, що можна придбати додатково

---

### **Продукти для догляду**

Асортимент включає в себе розроблені спеціально для Вашого приладу засоби Miele, що дозволяють ефективно і дбайливо його очистити.

### **Таблетки для очищення прасувальної системи від накипу**

Таблетки для очищення від накипу Miele гарантують оптимальний результат очищення прасувальних систем Miele.

Для кожного процесу очищення від накипу Вам потрібна одна таблетка.

Ви можете самостійно усунути більшість дефектів і несправностей. Вам не доведеться викликати майстра із сервісної служби, і Ви заощадите час і гроші. Наступний огляд допоможе Вам виявити і усунути причини несправностей. Однак зверніть увагу на наступне

 Роботи з електроприладами повинні виконувати лише авторизовані фахівці. Внаслідок неправильно виконаних ремонтних робіт може виникнути серйозна небезпека для користувача.

Деякі підказки на дисплеї займають кілька стрічок і їх можна повністю прочитати, доторкнувшись до сенсорної кнопки ∨ або ∧.



## Що робити, якщо ...

### Усунення несправностей

Проблема	Причина і усунення
<b>Прасувальна система не вмикається.</b>	<p>Прасувальна система не підключена до електромережі.</p> <ul style="list-style-type: none"><li>■ Перевірте, чи<ul style="list-style-type: none"><li>– мережна вилка вставлена в розетку.</li><li>– чи все гаразд із запобіжником.</li></ul></li></ul>
<b>Прасувальна система не функціонує після порушення електропостачання.</b>	<p>Прасувальна система вимкнена.</p> <ul style="list-style-type: none"><li>■ Ввімкніть прасувальну систему кнопкою ① на панелі управління.</li></ul> <p>Якщо порушення електропостачання відбулось під час автоматичного промивання, то під час наступного ввімкнення прасувальної системи промивання буде запущене знову.</p> <p>Якщо порушення електропостачання відбулось під час очищення від накипу, то після його відновлення процес очищення продовжиться з того моменту, на якому перервався.</p>
<b>Прасувальна система не переставляється по висоті.</b>	<p>Прасувальний стіл не зафіксований в пазах по обидві сторони біля основи.</p> <ul style="list-style-type: none"><li>■ Двома руками переведіть прасувальний стіл вгору в горизонтальне положення, доки буде чути звук фіксації з обох сторін (див. розділ «Монтаж»).</li></ul>
<b>Прасувальна система не складається.</b>	<p>Прасувальна система не встановлена в найнижче положення.</p> <ul style="list-style-type: none"><li>■ Переведіть прасувальну систему в найнижче положення (див. розділ «Складання»).</li></ul> <p>Висувна ємність для зливу не повністю вставлена і зафіксована.</p> <ul style="list-style-type: none"><li>■ Повністю вставте висувну ємність для зливу води в основу до фіксації.</li><li>■ Наприкінці переведіть прасувальну систему в найнижче робоче положення (див. розділ «Складання»).</li></ul>



Проблема	Причина і усунення
<p><b>Під час встановлення чи зняття прасувальний стіл фіксується не в кінцевому положенні.</b></p>	<p>Прасувальний стіл зійшов із утримувача, коли не був встановлений на найменшу робочу висоту.</p> <div data-bbox="404 268 1041 496" style="border: 1px solid gray; padding: 5px;"> <p>⚠ Небезпека опіків через гарячу підставку. Підставка праски після прасування ще гаряча. Витягніть мережеву вилку з розетки. Перш ніж знімати праску з підставки, залиште праску і підставку охолоджуватися та виконайте наведені нижче кроки.</p> </div> <ul style="list-style-type: none"> <li>■ Перш ніж доторкатися до підставки переконайтеся, що вона холодна.</li> </ul> <div data-bbox="400 587 730 874" style="text-align: center;"> </div> <ul style="list-style-type: none"> <li>■ Утримуйте жовту кнопку <i>Notentriegelung/ Emergency Release</i> на опорі натиснутою (1).</li> <li>■ Одночасно повертайте бічні обертові ручки на опорі до упору в напрямку ⇄ та утримуйте їх у цій позиції (2).</li> <li>■ Опустіть опору якомога більше донизу(3).</li> <li>■ Відпустіть спочатку бічні обертові ручки. Потім відпустіть жовту кнопку <i>Notentriegelung/ Emergency Release</i>.</li> </ul> <p>Тепер прасувальний стіл можна зняти або встановити на робочу позицію.</p> <ul style="list-style-type: none"> <li>■ Якщо прасувальний стіл і надалі не фіксується, зверніться до сервісної служби Miele.</li> </ul>
<p><b>Праска не нагрівається.</b></p>	<p>Прасувальна система вимкнена.</p> <ul style="list-style-type: none"> <li>■ Ввімкніть прасувальну систему кнопкою ① на панелі управління.</li> </ul> <p>Неправильно під'єднаний паропровід.</p>

## Що робити, якщо ...

Проблема	Причина і усунення
	<p>■ Знову вставте паропровід в гніздо підключення на основі (див. розділ «Підключення»).</p> <p>Праскою не користувались певний час.</p> <p>■ Порухайте праскою або доторкніться до кнопки .</p> <p>Заблокована кнопка пари .</p> <p>■ Для цього розблокуйте кнопку пари, потягнувши перемикач на прасці вперед.</p> <p>Досягнуто температури, що встановлена регулятором.</p> <p>■ За потреби переставте регулятор на вищу температуру.</p> <p>Прасувальна система промивається.</p> <p>■ Зачекайте, доки закінчиться процес промивання (див. розділ «Автоматичне промивання»).</p> <p>На дисплеї відображається повідомлення про помилку.</p> <p>■ Усуньте несправність, як описано на наступних сторінках (див. розділ «Повідомлення на дисплеї»).</p> <p>Прасувальну систему пошкоджено.</p> <p>■ Зверніться в сервісну службу.</p>
<p><b>Прасувальний стіл не нагрівається.</b></p>	<p>Тривалий час не використовувалась пара.</p> <p>■ Доторкніться до кнопки Пара , щоб активувати нагрівання прасувального столу.</p> <p>Відпарювач підключений до паропроводу на основі.</p> <p>■ При підключеному відпарювачі прасувальний стіл не нагрівається.</p> <p>Прасувальний стіл не зафіксований в пазах по обидві сторони біля основи.</p> <p>■ Зафіксуйте прасувальний стіл в пазах з обох сторін основи (див. розділ «Монтаж»).</p> <p>Прасувальну систему пошкоджено.</p> <p>■ Зверніться в сервісну службу.</p>

Проблема	Причина і усунення
<b>Праска постійно нагрівається на найвищу температуру.</b>	<p>Виникла помилка прасувальної системи.</p> <ul style="list-style-type: none"> <li>■ Зверніться в сервісну службу.</li> </ul>
<b>Чохол прасувального столу просочений вологою.</b>	<p>Виникла помилка прасувальної системи.</p> <ul style="list-style-type: none"> <li>■ Зніміть чохол прасувального столу і висушіть його.</li> <li>■ Знову одягніть висушений чохол на прасувальний стіл (див. розділ «Чищення або заміна чохла прасувального столу»).</li> </ul> <p>Якщо чохол прасувального столу повторно просочиться вологою, зверніться в сервісну службу.</p>
<b>Під час транспортування вода витікає на рівні контейнера для води.</b>	<p>В результаті частого виймання і встановлення контейнера можливе незначне накопичення води в області під резервуаром.</p> <ul style="list-style-type: none"> <li>■ Витріть насухо серветкою область під резервуаром біля основи системи.</li> </ul>
<b>Нагнітач на прасувальному столі не працює.</b>	<p>Не використовується пара.</p> <ul style="list-style-type: none"> <li>■ Нагнітач працює, лише якщо через праску подається пара.</li> </ul> <p>Готовності пари не досягнуто.</p> <ul style="list-style-type: none"> <li>■ Зачекайте, доки про готовність пари не буде просигналізовано на дисплеї за допомогою сповіщення  Гот. до роботи.</li> </ul> <p>Контейнер для води порожній або не встановлений.</p> <ul style="list-style-type: none"> <li>■ Наповніть контейнер для води свіжою водопровідною водою та помістіть його на опору.</li> </ul> <p>Відпарювача приєднано.</p> <ul style="list-style-type: none"> <li>■ Нагнітач працює лише за приєднаної праски. Під'єднайте праску.</li> </ul> <p>Виникла помилка прасувальної системи.</p> <ul style="list-style-type: none"> <li>■ Зверніться в сервісну службу.</li> </ul>

## Що робити, якщо ...





Проблема	Причина і усунення
На прасці або відпарювачі не працює функція пари.	Прасувальна система не підключена до розетки. <ul style="list-style-type: none"><li>■ Вставте мережну вилку в розетку.</li><li>■ Ввімкніть прасувальну систему кнопкою  на панелі управління.</li></ul>
	Праска або відпарювач не під'єднані. <ul style="list-style-type: none"><li>■ Підключіть паропровід від праски або відпарювача до основи прасувальної системи.</li></ul>
	Контейнер для води не вставлений або порожній. <ul style="list-style-type: none"><li>■ Наповніть контейнер свіжою водою.</li><li>■ Вставте контейнер для води в основу.</li><li>■ Зачекайте, доки на дисплеї з'явиться повідомлення  Гот. до роботи.</li></ul>
	Парогенератор ще не готовий до роботи. <ul style="list-style-type: none"><li>■ Зачекайте, доки на дисплеї з'явиться повідомлення  Гот. до роботи.</li></ul>
	На дисплеї відображається повідомлення про помилку. <ul style="list-style-type: none"><li>■ Усуньте несправність, як описано на наступних сторінках (див. розділ «Повідомлення на дисплеї»).</li></ul> Якщо в подальшому не буде подаватись пара, зверніться в сервісну службу.





Проблема	Причина і усунення
<b>При натисканні кнопки Пара  з праски виступають краплі води або часточки білого кольору.</b>	Обраний температурний режим на прасці занижений. ■ Оберіть мінімум температури режиму ●● (див. «Вибір температури прасування»).
	Праска ще не нагрілась до обраної температури. ■ Зачекайте, доки буде досягнуто обраної температури (див. розділ «Вибір температури прасування»).
	Внаслідок тривалої паузи під час прасування в паропроводі утворився конденсат. ■ Не направляйте праску на виріб під час першого парового удару.
	На підшві праски утворились відкладення. ■ Промийте підшву праски (див. розділ «Процес очищення від накипу»).





## Що робити, якщо ...

### Повідомлення на дисплеї

Помилка	Причина і усунення
 Злив. клап. закрит.	При ввімкненні прасувальної системи злив парогенератора був відкритий. Злив автоматично закриється під час індикації цього повідомлення.
 Помилка злив. кл. Вимкніть/ввімкніть	Процес очищення від накипу або промивання не був здійснений належним чином. <ul style="list-style-type: none"><li>■ Вимкніть прасувальну систему, натиснувши кнопку ①, і знову ввімкніть її.</li><li>■ Якщо повідомлення про помилку все ще відображається на дисплеї, зверніться в сервісну службу.</li></ul>
 Помилка пам'яті Вимкніть/ввімкніть	Виникла помилка прасувальної системи. <ul style="list-style-type: none"><li>■ Вимкніть прасувальну систему, натиснувши кнопку ①, і знову ввімкніть її.</li></ul> Прасувальну систему потрібно наново налаштувати. <ul style="list-style-type: none"><li>■ Виконайте кроки для першого введення в експлуатацію (див. розділ «Перше введення в експлуатацію»).</li><li>■ Якщо повідомлення про помилку з'явиться знову, зверніться в сервісну службу.</li></ul>
 Вимкнуті з мережі	Виникла помилка електроніки. <ul style="list-style-type: none"><li>■ Витягніть мережну вилку із розетки.</li><li>■ Через певний час знову вставте мережну вилку в розетку.</li><li>■ Ввімкніть прасувальну систему знову кнопкою ①.</li></ul> Прасувальна система намагатиметься самостійно усунути помилку. <ul style="list-style-type: none"><li>■ Якщо повідомлення про помилку все ще відображається на дисплеї, вийміть мережну вилку з розетки і зверніться в сервісну службу.</li></ul>

Помилка	Причина і усунення
<p> Помилка подачі Вимкніть/ввімкніть</p>	<p>Виникла помилка прасувальної системи.</p> <ul style="list-style-type: none"> <li>■ Вимкніть прасувальну систему, натиснувши кнопку ①, і знову ввімкніть її.</li> </ul> <p>Після охолодження прасувальна система здійснить промивання і спробує самостійно усунути помилку. Фаза охолодження може тривати до 3 годин.</p> <ul style="list-style-type: none"> <li>■ Вийміть висувну ємність для зливу води, коли про це сповістить відповідне повідомлення на дисплеї.</li> <li>■ Вийміть висувну ємність для залишків води і спорожніть її.</li> <li>■ Вставте висувну ємність для води в основу до фіксації.</li> </ul> <p>Виникла помилка прасувальної системи.</p> <ul style="list-style-type: none"> <li>■ Якщо повідомлення про помилку все ще відображається на дисплеї, зверніться в сервісну службу.</li> </ul>
<p> Помил. датч. тиску Вимкніть/ввімкніть</p>	<p>Виникла помилка прасувальної системи.</p> <ul style="list-style-type: none"> <li>■ Вимкніть прасувальну систему, натиснувши кнопку ①, і знову ввімкніть її.</li> <li>■ Якщо повідомлення про помилку відображається і далі, зверніться в сервісну службу.</li> </ul>
<p> Перегрів пароген. Вимкніть/ввімкніть</p>	<p>Виникла помилка прасувальної системи.</p> <ul style="list-style-type: none"> <li>■ Вимкніть прасувальну систему, натиснувши кнопку ①, і знову ввімкніть її.</li> <li>■ Якщо помилка відображається і далі, зверніться в сервісну службу.</li> </ul> <p>Парогенератор забруднився через високий вміст в воді вапна і солі.</p> <ul style="list-style-type: none"> <li>■ Запустіть процес очищення від накипу (див. розділ «Завчасне очищення від накипу»). Щоб в подальшому уникнути цієї помилки, можна змінити установку ступеня жорсткості води на вище значення (напр., з Рівень 4 на Рівень 5 див. розділ «Установка жорсткості води»).</li> <li>■ Якщо помилка відображається і далі, зверніться в сервісну службу.</li> </ul>

## Що робити, якщо ...

Помилка	Причина і усунення
 Парогенер. холод. Вимкніть/ввімкніть	<p>Виникла помилка прасувальної системи.</p> <ul style="list-style-type: none"><li>■ Вимкніть прасувальну систему, натиснувши кнопку , і знову ввімкніть її.</li><li>■ Якщо повідомлення про помилку відображається і далі, зверніться в сервісну службу.</li></ul>
 Розбл. кнопку пари	<p>Праска вимкнулась внаслідок тривалої паузи в роботі і кнопка  залишилась заблокована.</p> <ul style="list-style-type: none"><li>■ Розблокуйте кнопку пари , здвинувши перемикач тривалої подачі пари вперед.</li></ul>

Помилка	Причина і усунення
<p> Помилка злив. кл. Вимкніть/ввімкніть</p>	<p>Висувна ємність для зливу води не розпізнається системою.</p> <ul style="list-style-type: none"> <li>■ Вимкніть прасувальну систему, натиснувши кнопку ①, і знову ввімкніть її.</li> </ul> <p>Висувна ємність для зливу води не розпізнається після вимкнення і ввімкнення прасувальної системи.</p> <ul style="list-style-type: none"> <li>■ Вимкніть прасувальну систему кнопкою ①.</li> <li>■ Очистіть і висушіть металеві пластинки (контакти) висувної ємності для залишків води.</li> <li>■ Ввімкнуть прасувальну систему знову кнопкою ① і слідуйте вказівкам, що відображаються на дисплеї:</li> <li>■ Вийміть висувну ємність для залишків води і наповніть її свіжою водопровідною водою.</li> <li>■ Вставте висувну ємність з водою знову в основу.</li> <li>■ Знову вийміть висувну ємність для води після відповідного повідомлення на дисплеї.</li> <li>■ Вийміть висувну ємність для залишків води і спорожніть її.</li> <li>■ Знову вставте порожню ємність для зливу води в основу.</li> </ul> <p>Прасувальна система знова готова до роботи; процес, що почався із несправністю, продовжується.</p> <p>Виникла помилка прасувальної системи.</p> <ul style="list-style-type: none"> <li>■ Якщо повідомлення про помилку все ще відображається на дисплеї, зверніться в сервісну службу.</li> </ul>
<p><b>Код помилки:</b> F38: ELP/EW/LNG F44 F45: LNG F47</p>	<p>Виникла внутрішня несправність.</p> <ul style="list-style-type: none"> <li>■ Вимкніть прасувальну систему, натиснувши кнопку ①, і знову ввімкніть її.</li> </ul> <p>Прасувальна система намагатиметься самостійно усунути помилку.</p> <p>Якщо повідомлення про помилку все ще відображається на дисплеї, зверніться в сервісну службу.</p>

## Сервісна служба

---

### Сервісна служба

У разі виникнення несправностей, які Ви не можете усунути самостійно, звертайтеся, будь ласка,

- до Вашого продавця Miele або  
або
- до Вашого місцевого сервісного центру Miele.

Телефон сервісної служби Miele Ви знайдете в кінці інструкції з експлуатації.

Сервісній службі необхідно повідомити **модель** та **заводський номер** Вашого приладу.

Ці дані Ви знайдете на типовій табличці, яка знаходиться на основі за контейнером для води.

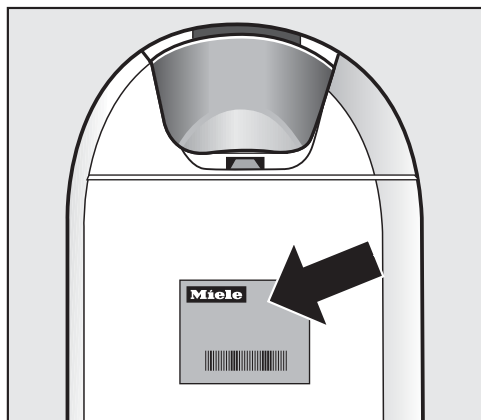

### Гарантійний строк

Гарантійний строк складає 2 роки.

Більш змістовну інформацію викладено в положеннях щодо умов гарантії, що додаються.

Перед підключенням прасувальної системи обов'язково порівняйте параметри підключення (напруга і частота), вказані на типовій таблиці, з даними Вашої електромережі.

Ці дані повинні обов'язково співпадати, щоб уникнути пошкоджень прасувальної системи.

Якщо виникають сумніви, проконсультуйтеся у електрика.

Необхідні параметри підключення Ви знайдете на типовій таблиці, яка знаходиться позаду контейнера для води на основі приладу.

Прасувальна система оснащена мережним кабелем для підключення до мережі змінного струму 50-60 Гц, 220-240 В.

Номинал застосовуваного запобіжника повинен бути мінімум 10 А. Для підвищення безпеки рекомендується включати в ланцюг живлення приладу автоматичний пристрій захисного відключення (ПЗВ) зі струмом спрацьовування 30 мА.

Мережна розетка повинна по можливості знаходитись поблизу приладу і бути легкодоступною.

Якщо мережний кабель пошкоджено, необхідно викликати спеціаліста-електрика для його заміни.

Не підключайте прасувальну систему за допомогою багатомісних розеток або подовжувачів кабелю. Багатомісні розетки або подовжувачі кабелю не забезпечують належної безпеки прасувальної системи (напр., виникає небезпека перегрівання).

Не підключайте прасувальну систему до острівних перетворювачів струму. Острівні перетворювачі струму передбачені для підключення до автономної подачі живлення, напр., до сонячних батарей. Піки напруги можуть стати причиною захисного вимкнення приладу. Електроніка може вийти з ладу.

Не використовуйте прасувальну систему з так званими енергозберігаючими штекерами.

При цьому зменшується подача енергії в прилад зменшується і прилад перегрівається.

## Технічні характеристики

---

Розміри в зібраному стані (ВхШхГ)	1280 x 470 x 370 mm
Розміри в зібраному стані (ВхШхГ)	970 x 470 x 1480 mm
Вага	29 kg
Напруга живлення	див. типову табличку
Споживана потужність	див. типову табличку
Необхідний запобіжник	≥ 10 A
Тиск пари в В 3312	3,5 bar
Тиск пари в В 3826 і В 3847	4,0 bar
Кількість пари	100 g/min
Об'єм контейнера для води	1,25 l
Довжина мережного проводу	2,50 m
Довжина паропроводу	1,80 m
Висота прасувального столу	830-1020 mm
Довжина прасувального столу	1200 mm
Ширина прасувального столу	400 mm
Відповідність нормам безпеки продукту	згідно з EN 60335-1, EN 60335-2-3, EN 60335-2-85
Знаки відповідності	див. типову табличку



## **Шановний покупець!**

**Гарантійний термін експлуатації виробу становить 24 місяця з дати продажу, за умови використання виробу винятково в особистих, сімейних, домашніх та інших потребах, які не пов'язані зі здійсненням підприємницької діяльності.**

Протягом зазначеного терміну Ви можете реалізувати свої права на безкоштовне усунення недоліків у роботі виробу та задоволення інших установлених законодавством вимог споживача відносно якості виробу, за умови використання виробу за призначенням і дотримання вимог під час установлення, підключення і експлуатації виробу, які зазначено у даній інструкції.

Звертаємо Вашу увагу на те, що початок дії гарантійних зобов'язань залежить від правильного заповнення відомостей про продаж, а для виробів, що вимагають спеціального установлення та підключення, відомостей про установлення та підключення. Вимагайте заповнення!

Щоб уникнути непорозумінь, зберігайте, будь ласка, документи, які засвідчують факт купівлі товару та/або надання послуг, пов'язаних з його установкою та підключенням.

**Увага! На виробі має бути вказано унікальний заводський номер. Заводський номер дозволяє дізнатися точну дату виробництва виробу.**

У випадку усунення сервісною службою Miele несправностей устаткування під час дії гарантійного терміну шляхом заміни деталі зазначеного устаткування, клієнт зобов'язаний повернути представникові сервісної служби демонтовану деталь після закінчення ремонту (у момент усунення несправності устаткування).

Гарантійне обслуговування не здійснюється у випадках:

- неналежного зберігання та/або недбалого транспортування;
- недотримання правил установки і підключення;
- недотримання правил установки і підключення;
- ремонту, розбирання та інших втручань особами, що не мають повноважень на надання даних послуг;
- виявлення механічних пошкоджень товару;
- виявлення слідів впливу хімічних речовин;

- неправильного застосування дозуючих мийних засобів та витратних матеріалів;
- включення в електричну мережу з нестабільними параметрами (що не відповідають ДСТУ);
- виявлення пошкоджень, спричинених екстремальними кліматичними умовами при транспортуванні, зберіганні та експлуатації;
- пошкоджень товару тваринами або комахами;
- протиправних дій третіх осіб;
- обставин непереборної сили (пожежі, заливання, стихійних лих і т.п.)
- порушення функціонування товару внаслідок попадання у внутрішні робочі блоки сторонніх предметів, тварин та комах.

Гарантійне обслуговування не поширюється на:

- зазначені у даній Інструкції з експлуатації роботи щодо регулювання, чищення та іншого догляду за виробом;
- заміну витратних матеріалів (фільтри, лампи освітлення, гумові ущільнювачі/дверцят/люків, мішкипилосбірники, сльодяні пластики і т.п.);
- зміну відтінку кольору, глянцевої частин устаткування під час експлуатації.

Недоліками товару не є шуми, пов'язані із принципами роботи окремих комплектуючих виробів, що входять до складу товару:

- вентиляторів,
- масляних/повітряних доводчиків дверей,
- водяних клапанів,
- електричних реле,
- електродвигунів,
- ременів,
- компресорів,

а також шуми, спричинені природним зношуванням (старінням) матеріалів:

- потріскування при нагріванні/охолодженні,
- скрипи,
- незначне стукотіння рухливих механізмів.

**З питань щодо технічного обслуговування або придбання додаткового устаткування та витратних матеріалів просимо звертатися до продавця, у якого Ви придбали цей виріб, або в один із сервісних центрів Miele.**



Форма N 2-гарант

ТОВ «Міле» 01033 м.Київ, вул.Жилянська, 48,50а

Виробник (продавець) (найменування підприємства, організації, юридична адреса)

Ідентифікаційний код згідно з ЄДРПОУ 3209997

Код згідно з ДКУД

Найменування товару згідно з нормативним документом, марка **В 3312, В 3826, В 3847**

## ГАРАНТІЙНИЙ ТАЛОН

Заводський номер \_\_\_\_\_ Дата виготовлення \_\_\_\_\_

\_\_\_\_\_  
прізвище, ім'я, по батькові відповідальної особи виробника (продавця)

\_\_\_\_\_  
(підпис)

М. П.

Продавець ТОВ "Міле" 01033 м.Київ, вул.Жилянська, 48,50а

Дата продажу \_\_\_\_\_ Ціна \_\_\_\_\_ (гривень)

\_\_\_\_\_  
прізвище, ім'я, по батькові відповідальної особи виробника (продавця)

\_\_\_\_\_  
(підпис)

М. П.

Товар прийнято на гарантійне обслуговування: ТОВ «Міле» 01033, м.Київ,  
вул.Жилянська,48,50а

Дата взяття товару на гарантійний облік \_\_\_\_\_  
(рік, місяць, число)

Номер, за яким товар взято на гарантійний облік \_\_\_\_\_

\_\_\_\_\_  
(прізвище, ім'я, по батькові відповідальної особи виконавця)

\_\_\_\_\_  
(підпис)

М. П.

## Облік робіт з технічного обслуговування та гарантійного ремонту

Дата	Опис недоліків	Зміст виконаної роботи, найменування і тип заміненних комплектуючих виробів, складових частин	Підпис виконавця

**Примітка.** Додатково вноситься інформація про роботи, що виконані з метою запобігання виникненню пожежі.

Гарантійний термін експлуатації продовжено до \_\_\_\_\_ 20\_\_ р.

до \_\_\_\_\_ 20\_\_ р.

до \_\_\_\_\_ 20\_\_ р.

\_\_\_\_\_  
(прізвище, ім'я, по батькові відповідальної особи виконавця)

\_\_\_\_\_  
(підпис)

М. П.

Товар уцінено \_\_\_\_\_  
(дата і номер опису-акта уцінення товару)

Нова ціна \_\_\_\_\_ гривень  
(сума словами)

\_\_\_\_\_  
(прізвище, ім'я, по батькові відповідальної особи виконавця)

\_\_\_\_\_  
(підпис)

Корінець відривного талона на гарантійний ремонт протягом   2   років  
(місяців) гарантійного терміну експлуатації № \_\_\_\_\_

**Виконавець** \_\_\_\_\_  
(наменування підприємства, організації, юридична адреса)

\_\_\_\_\_ (рік, місяць, число)

**Вилучено** \_\_\_\_\_ (підпис)  
(прізвище, ім'я, по батькові відповідальної особи виконавця) М. П.

Виробник (продавець) : ТОВ "Міле", 01033, м.Київ,  
вул.Жиланська,48,50а

Ідентифікаційний код 32709997 Код згідно з ДКУД  
згідно з ЄДРПОУ

**ВІДРИВНИЙ ТАЛОН**

на гарантійний ремонт протягом 2 років гарантійного терміну експлуатації

Заповнює виробник (продавець)

Найменування товару згідно з нормативним документом, марка

**В 3312, В 3626, В 3847**

Заводський номер \_\_\_\_\_ Дата виготовлення \_\_\_\_\_ (рік, місяць, число)

\_\_\_\_\_ (підпис)  
М. П.

Заповнює продавець

**Продавець ТОВ "Міле", 01033, м.Київ, вул.Жиланська,48,50а**

\_\_\_\_\_ (наменування підприємства, організації, юридична адреса)

Дата продажу \_\_\_\_\_ (рік, місяць, число)

\_\_\_\_\_ (прізвище, ім'я, по батькові відповідальної особи виконавця) (підпис)

Корінець відривного талона на гарантійний ремонт протягом   2   років  
(місяців) гарантійного терміну експлуатації № \_\_\_\_\_

**Виконавець** \_\_\_\_\_  
(наменування підприємства, організації, юридична адреса)

\_\_\_\_\_ (рік, місяць, число)

**Вилучено** \_\_\_\_\_ (підпис)  
(прізвище, ім'я, по батькові відповідальної особи виконавця) М. П.

Виробник (продавець) : ТОВ "Міле", 01033, м.Київ,  
вул.Жиланська,48,50а

Ідентифікаційний код 32709997 Код згідно з ДКУД  
згідно з ЄДРПОУ

**ВІДРИВНИЙ ТАЛОН**

на гарантійний ремонт протягом 2 років гарантійного терміну експлуатації

Заповнює виробник (продавець)

Найменування товару згідно з нормативним документом, марка

**В 3312, В 3626, В 3847**

Заводський номер \_\_\_\_\_ Дата виготовлення \_\_\_\_\_ (рік, місяць, число)

\_\_\_\_\_ (підпис)  
М. П.

Заповнює продавець

**Продавець ТОВ "Міле", 01033, м.Київ, вул.Жиланська,48,50а**

\_\_\_\_\_ (наменування підприємства, організації, юридична адреса)

Дата продажу \_\_\_\_\_ (рік, місяць, число)

\_\_\_\_\_ (прізвище, ім'я, по батькові відповідальної особи виконавця) (підпис)

<p>Звертний бік відправного талона</p> <p>Затовніє виконавець</p> <hr/> <p><b>Виконавець</b></p> <p>(найменування підприємства, організації)</p> <hr/> <p>юридична адреса)</p> <p>Номер, за яким товар взято на гарантійний облік:</p> <p>Причина ремонту:</p> <p>Назва заміненого комплектуючого виробу, складової частини:</p> <p>Дата проведення ремонту (рік, місяць, число):</p> <p>Підпис виконавця:</p> <p>(прізвище, ім'я, по батькові відповідальної особи виконавця)</p> <hr/> <p>(підпис) <b>М. П.</b></p> <p>Підпис споживача, що підтверджує виконання робіт з гарантійного ремонту</p> <p>(підпис) (дата)</p>	
<p>Звертний бік відправного талона</p> <p>Затовніє виконавець</p> <hr/> <p><b>Виконавець</b></p> <p>(найменування підприємства, організації)</p> <hr/> <p>юридична адреса)</p> <p>Номер, за яким товар взято на гарантійний облік:</p> <p>Причина ремонту:</p> <p>Назва заміненого комплектуючого виробу, складової частини:</p> <p>Дата проведення ремонту (рік, місяць, число):</p> <p>Підпис виконавця:</p> <p>(прізвище, ім'я, по батькові відповідальної особи виконавця)</p> <hr/> <p>(підпис) <b>М. П.</b></p> <p>Підпис споживача, що підтверджує виконання робіт з гарантійного ремонту</p> <p>(підпис) (дата)</p>	

Виробник:

Міле & Ці. КГ, Карл-Міле-Штраسه, 29, 33332 Г'ютерсло, Німеччина  
Miele & Cie. KG, Carl-Miele-Straße 29, 33332 Gütersloh, Deutschland

Виготовлено на заводі:

Міле & Ці. КГ, Індустріштраسه, 3, 31275 Лерте, Німеччина  
Miele & Cie. KG, Industriestraße 3, 31275 Lehrte, Deutschland

Уповноважений представник виробника в Україні:

ТОВ «Міле»

вул. Жилианська 48, 50А

01033 Київ, Україна

Телефон: + 38 (044) 496 0300

Телефакс: + 38 (044) 494 2285

Internet: [www.miele.ua](http://www.miele.ua)

E-mail: [info@miele.ua](mailto:info@miele.ua)



FashionMaster

uk-UA

M.-Nr. 10 651 151 / 04