

KÄRCHER

makes a difference

VC 4s Cordless VC 4s Cordless (White)

中文	7
繁體中文	14
English	21
한국어	29
Indonesia	37
Español	46
Việt	55
ไทย	63
العربية	78



**Register
your product**

www.kaercher.com/welcome



001



97657680 (07/20)

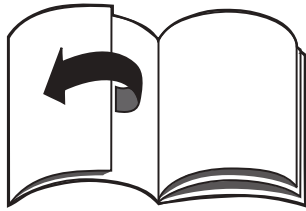

A

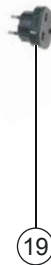
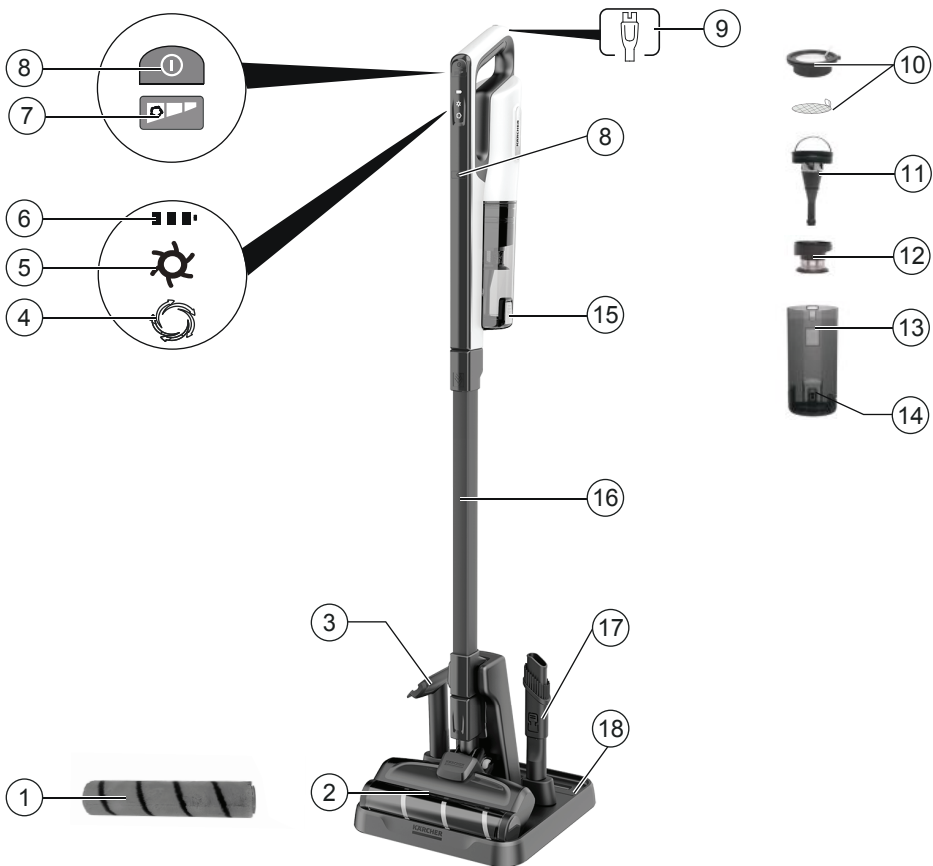

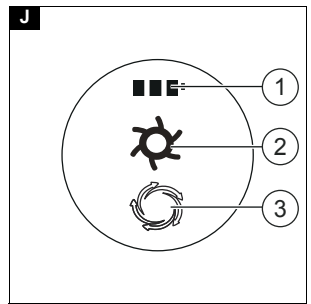
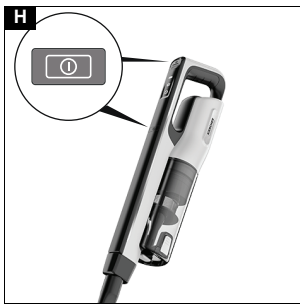
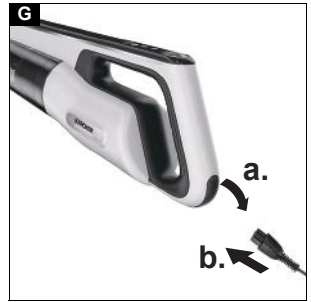
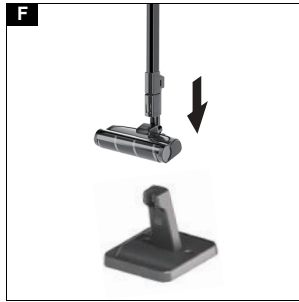
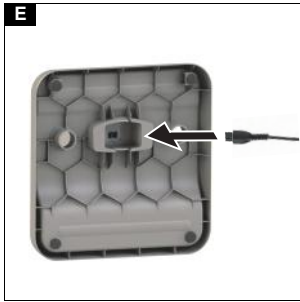
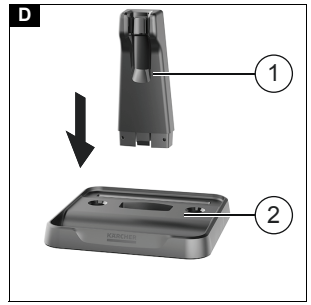
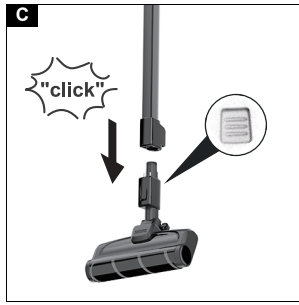
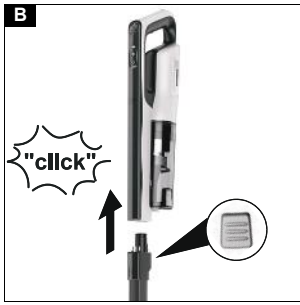

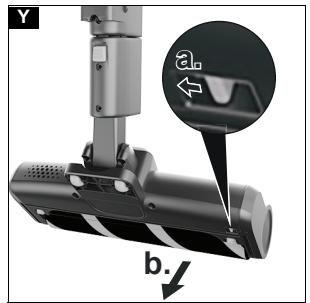
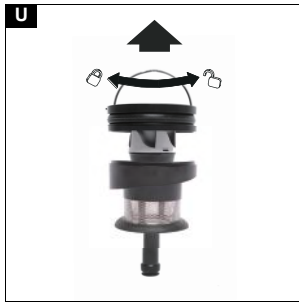
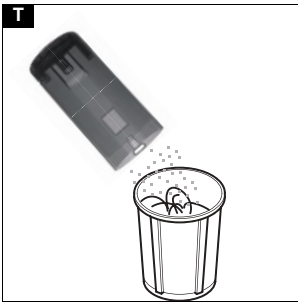
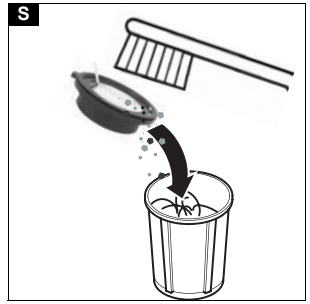
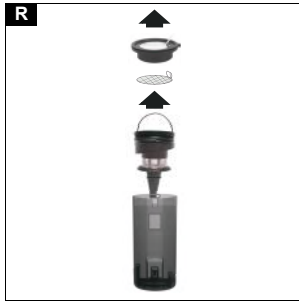
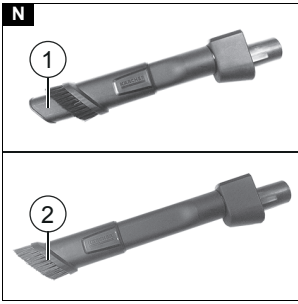

Z

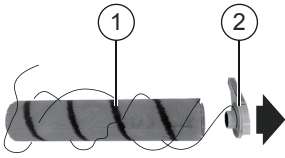

AA

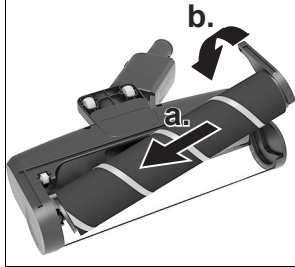

目录

一般性注意事项.....	7
预期用途.....	7
环境保护.....	7
附件和备件.....	7
供货范围.....	7
安全提示.....	7
设备描述.....	9
组装.....	9
操作.....	9
运输.....	11
储存.....	11
维护和保养.....	11
故障帮助.....	12
质量保证.....	12
技术数据.....	13

一般性注意事项



在您第一次使用设备之前，请先阅读本操作说明书原件 and 所附的安全提示，并遵守。

预期用途

这款通用型真空吸尘器专供家庭使用，而非商用吸尘器。制造商对因使用不当或误操作造成的吸尘器损坏不承担任何责任。这款通用型真空吸尘器只能与以下附件一起使用：

- 原装过滤器
- 原装配件、附件和专用附件。

这款通用型真空吸尘器不适合用于以下情况：

- 吸走人或动物身上的灰尘。
- 吸掉：
 - 小的活的生物（比如苍蝇、蜘蛛等）。
 - 对健康有害的物质、有锋利边缘的物质，或是热的、发光的物质。
 - 潮湿或液态物质。
 - 易燃易爆物质和气体。

⚠ 警告

本设备不可供儿童玩耍。

环境保护



包装材料可以回收利用。请按照环保要求处理包装。



电气和电子设备含有宝贵的可再利用的材料以及诸如电池、蓄电池或油等。若使用不当或处理错误会对人体健康和环境造成潜在性危险的组成部分。为了设备按规定运行，需要这些组件。用符号标记的设备不得与生活垃圾一同处理。

内部材料提示 (REACH)

最新的内部材料信息请您在如下链接中查找：www.kaercher.com/REACH

附件和备件

只允许使用原厂附件和备件，它们可以确保设备安全无故障地运行。关于附件和备件的信息参见 www.kaercher.com。

供货范围

设备的供货范围都已绘制在包装上。打开包装时请检查产品是否齐全。附件缺失或运输损坏时，请通知您的经销商。

安全提示

- 除了操作说明书里的提示外，还要遵守法律上一般安全规定和意外事故防范规定。
- 设备上相应的警告、指示标志为无风险的运行提供重要提示。

危险等级

⚠ 危险

- 提示导致人员重伤或死亡的直接威胁性危险。

⚠ 警告

- 提示可能导致人员重伤或死亡的危险状况。

⚠ 小心

- 提示可能导致轻度伤害的危险状况。

注意

- 提示可能产生财产损失的危险状况。

安全操作

△ 危险

- 窒息危险。让儿童远离包装薄膜。
- △ 警告
- 有感官能力、意识或精神能力障碍人员或者缺少经验和知识的人员，只有当受到看管或者向其传授如何安全可靠使用设备并理解由此产生的危险时方才可以使用该设备。
- 超过八岁的儿童由负责其安全的人员指导如何使用或照看下并且理解由此产生的危险的前提下才允许运行设备。
- 照看好儿童，以确保他们不用设备玩耍。
- 儿童只有在监督下才允许进行清洁和用户保养。

△ 小心

- 设备运行期间不可无人看管。

注意

- 如无过滤器不要吸入，否则设备可能受损。
- 保护设备免受外部天气、潮湿和受热的影响。

触电的危险

△ 危险

- 不得将可导电的物品诸如螺丝刀或类似物品插入设备的充电插座中。
- 不得接触触点或电线。
- 蓄电池不得承受强光辐射、受热及火烤。
- 决不能用湿手触及电源插头或者插座。
- 设备只能连接到交流电上。
- 电源电压必须跟型号标牌上给出的电压一致。
- 不得将设备浸泡在水中。
- 必须通过故障电流保护开关（最大 30 mA）才能运行本设备。
- 切勿轧过、挤压或穿过锋利的边缘拖拽电源接线电缆，否则会造成损坏。
- 避免与从损坏电池溢出的液体接触。接触时必须立即用水冲洗液体并且接触到眼睛时另外咨询医生。

△ 警告

- 仅限使用随附的原装充电器或者经 KÄRCHER 公司许可的充电器给设备充电。
- 立即用原装部件更换带充电电线的受损充电器。

- 执行所有保养与维护工作之前关闭设备并且拔下电源插头。
- 本设备只能由专业电工根据 IEC 60364-1 标准连接到电气接口上。
- 不要打开电池组。维修只能由合格的人员进行。

△ 小心

- 只允许经过授权的客户服务人员进行维修工作和在电气零部件上进行工作。

△ 警告

- 所有连接软管的螺纹套管接头都必须拧紧。

注意

- 不得使用研磨剂、玻璃清洁剂或通用清洁剂进行清洁。

其他危险

△ 危险

存在爆炸危险！

- 禁止在有爆炸危险的区域运行设备。
- 不得抽吸易燃气体、液体或粉尘。
- 不得抽吸活性金属颗粒（比如铝、锰或锌）。
- 不得抽吸未经稀释的酸或碱。
- 不得抽吸正在燃烧或余烬未灭的物体。另外，上述物质也会造成设备材料腐蚀。

△ 警告

- 存在受伤危险。不得靠近头部使用吸嘴和吸管进行吸尘。

△ 小心

- 为了避免事故和伤害，搬运时必须注意设备的重量。
- 设备倾倒造成意外事故或损坏。使用本设备或在设备边工作时，务必确保稳定的站姿。

安全装置

△ 小心

安全装置缺失或被改动过

安全装置用于保护您的安全。

不得变更或不用安全装置。

设备描述

图 A

- ① 软绒滚刷
- ② 软绒滚刷地刷
- ③ 织物吸头存储架
- ④ 全速模式指示灯
- ⑤ 地刷作业指示灯
- ⑥ 电量指示灯
- ⑦ 吸力强度模式按钮
- ⑧ ON/OFF 按钮
- ⑨ 充电接口
- ⑩ HEPA 滤芯组件
- ⑪ 旋风系统主体
- ⑫ 旋风系统滤芯
- ⑬ 尘杯
- ⑭ 尘杯解锁按钮
- ⑮ 一键倒尘按钮
- ⑯ 延长管
- ⑰ 组合扁吸存储架
- ⑱ 充电收纳底座
- ⑲ 插头
- ⑳ 充电器
- ㉑ * 软管
- ㉒ * 电动除螨吸头
- ㉓ * 车载扁吸
- ㉔ * 吸尘毛刷

* 选装附件，取决于配置

充电器

△ 警告

- 仅限使用随附的原装充电器或者经 KÄRCHER 公司许可的充电器给设备充电。

使用以下适配器：

设备类型：1. 198-281.0

1. 198-291.0

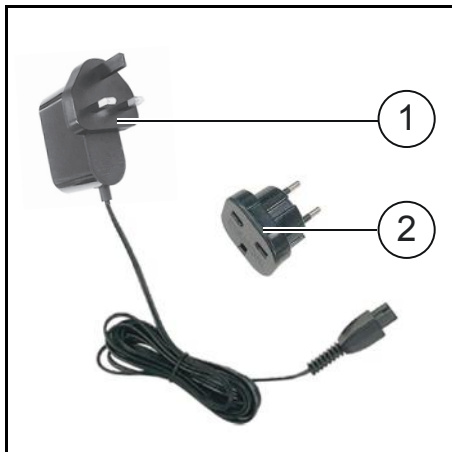

- (1) 充电器
- (2) 插头（根据实际情况使用插头）

组装

1. 将延长管插入真空吸尘器。

图 B

拆除只需按下解锁按钮，将延长管拔出即可。

2. 将延长管插入电动地刷。

图 C

拆除只需按下解锁按钮，将电动地刷拔出即可。

安装收纳底座

1. 将存储支架插入存储底座。

图 D

- ① 存储支架
- ② 存储底座

操作

提示

如果存在过热危险，设备会自动关闭。确保滚刷工作时不存在任何阻碍。

充电中

提示

- 充电过程中，设备不工作。
 - 充电时间约为 3 - 4 小时。
 - 设备在首次使用前必须充满电。
- 可通过两种不同的方式为设备充电：
- 使用充电收纳底座
 - 使用设备上的充电插座

充电收纳底座

1. 将充电器的连接器插入收纳底座的充电接口。

图 E

2. 将充电器的插头连接到电源。
3. 将设备插入充电收纳底座中。

图 F

充电过程会自动开始。

4. 充电过程完成后，从电源上拔出充电器的插头。

设备上的附加充电插座

1. 打开充电接口的防护盖。

图 G

2. 将充电器的连接器插入充电接口。
3. 将充电器的插头连接到电源。
充电过程会自动开始。
4. 充电过程完成后，从电源上拔出充电器的插头。

操作

提示

- 如果没有 HEPA 过滤器或尘杯，设备将无法开启。使用设备之前，应先确保 HEPA 过滤器和尘杯已妥当安放就位。

- 按下开关键开始进行吸尘。

图 H

默认情况下，设备在全速模式下运行。再次按下开关键关闭设备。

- 通过吸力强度模式开关，可以在吸尘的同时调节吸力。

图 I

提供全速、中速和节能模式三阶吸力模式。

下表描述了吸力等级的详细信息：

抽吸模式	全速模式 指示灯状态	描述
全速模式	点亮	吸收重量重、位置深的灰尘
中速模式	熄灭	在经优化的缓速情况下清洁柔软或坚硬地面
节能模式	熄灭	持久功能，设计用于长期运行的作业

指示灯

图 J

- ① 充电 / 放电 / 电量指示灯
- ② 地刷运作指示灯
- ③ 全速模式指示灯

下表描述了吸尘器上 LED 指示灯的含义：

指示灯	状态 / 颜色	描述
电池指示灯 - 充电中	闪烁 (绿色)	充电中。
	常亮 (绿色)	电池电量已充满。
电池指示灯 - 放电中	常亮 (绿色)	电池电量超过 10%。
	常亮 (红色)	电池电量低于 10%。
地刷运作指示灯	点亮	地刷的滚刷正在工作。
	熄灭	地刷的滚刷停止工作。
全速模式指示灯	点亮	设备正在全速模式下运行。
	熄灭	设备正在节能 / 中速模式下运行。

电动地刷

安装软绒滚刷地刷，以清洁地毯和地板等。

图 K

一键除尘

1. 按下左侧的按钮，只需一步即可进行除尘。

图 L

标准配件

- 装上织物吸头，用于清洁软垫家具、床垫、挑花窗帘等。
- 装上组合扁吸。

图 M

图 N

- ① 可用于清洁接头处、门窗的沟槽和小的缝隙等。
- ② 可用于小心清洁精细的物品，比如书架、手工艺品等。

可选配件

- 装上电动除螨吸头，用于清洁床垫和枕头上的螨虫 / 灰尘等。
- 装上吸尘毛刷，以清洁墙壁、窗帘、家具的缝隙等。您需要使用可伸缩软管来连接去尘刷和手持式真空吸尘器。
- 装上车用扁吸，以清洁车内的污垢 / 灰尘等。您将需要使用可伸缩软管来连接车用扁吸和手持式真空吸尘器。

图 0

运输

这款吸尘器的电池已经过测试，符合国际运输的相关规定，因此可以通过陆运/海运运输。

储存

提示

- 将吸尘器存放在干燥的室内。
 - 存放时要注意吸尘器的重量。
1. 将吸尘器插入收纳底座上。

图 P

2. 将组合扁吸和织物吸头放入附件收纳盒内。

维护和保养

提示

- 所有滤网和尘杯都装好后才能使用吸尘器。
- 务必更换有瑕疵的过滤器或无法再清洁的过滤器。

在对设备进行任何操作之前：

1. 关闭设备。
2. 从电源插座上拔下电源。

清洁滤芯组件和尘杯

注意

HEPA 滤芯组件清洁方式不正确

HEPA 滤芯组件损坏

请勿在洗衣机中清洁 HEPA 滤芯组件。

请勿用吹风机吹干 HEPA 滤芯组件。

HEPA 滤芯组件可过滤废气。

- 如果 HEPA 滤芯组件有明显污渍，请及时清洁。
- 如果 HEPA 滤芯组件有明显损坏，请及时更换。
- 我们建议您根据设备的使用情况，每 6 个月更换一次 HEPA 滤芯组件。

1. 解锁尘杯，并将尘杯拔出。

图 Q

2. 拆下 HEPA 滤芯组件，然后从尘杯上拔下旋风系统主体和滤芯组件。

图 R

3. 仔细清空 / 轻轻敲掉 HEPA 滤芯组件中的污垢。

图 S

4. 清空尘杯内的灰尘，并用布擦拭尘杯内部。

图 T

5. 逆时针方向转动旋风系统主体，将旋风系统主体与滤芯分离。

图 U

6. 用自来水冲洗 HEPA 滤芯组件、旋风系统主体和滤芯组件、尘杯。

图 V

7. 将 HEPA 滤芯组件、旋风系统主体和滤芯组件、尘杯完全晾干。

图 W

8. 将旋风系统主体插入旋风系统滤芯中，然后顺时针转动旋风系统主体以固定到位。

9. 将旋风系统组件插入尘杯。

10. 将 HEPA 滤芯组件安装在旋风系统组件的上部，并对齐。

11. 将设备的锁扣点与尘杯上的预定安装孔对齐，然后将尘杯锁定到位。

图 X

清洁 / 更换滚刷

提示

- 滚刷损坏时，更换滚刷。
- 只能用于干燥的滚刷更换。
- 切勿用吹风机吹干滚刷。

1. 按下释放按钮，拉出滚刷固定组件和滚刷。

图 Y

2. 从滚刷中取出滚刷固定组件。

图 Z

- ① 滚刷

- ② 滚刷固定组件

3. 分别清理滚刷和滚刷固定组件缠绕的毛发。

4. 将干燥的或新的滚刷插入地刷中，并将滚刷固定到位。

图 AA

确保滚刷固定到位。

故障帮助

故障原因常常很简单，借助下述概述就能自行解决。如有疑问或是这里没有列出的故障，则请您联系授权的客户服务中心。

故障	可能的原因	补救
设备不工作。	缺少过滤器套件 / 尘杯。	1. 在使用本设备之前，请先安装过滤器套件和尘杯。
	电池电量几乎用完。	1. 给电池充电。
	设备存在过热风险。	1. 检查尘杯是否被堵住。 2. 清洁尘杯。 3. 再次启动设备。
吸力降低。/ 声音异常或噪音变大。	尘杯已满。 HEPA 滤芯组件堵塞。	1. 检查尘杯。 2. 清空/清洁尘杯和 HEPA 滤芯组件。 3. 检查并清洁旋风系统组件。
地刷自动关闭。	地刷存在过热风险。	1. 检查滚刷是否被卡住，并清洁滚刷。 2. 再次启动设备。

质量保证

我们的主管销售公司所发布的质量保证条件在每个国家均适用。在质量保证期内，如果您的产品发生了任何故障，我们都将为您提供免费维修，但是这种故障应当是由于机身材料或制造上的缺陷造成的。如属质量保证情况，请凭发票联系贵方经销商或就近联系获得授权的客户服务中心。

(地址详见背面。)

技术数据

		1. 198-281.0	1. 198-291.0
电源连接			
电源频率	Hz	50 - 60	50 - 60
电源电压	V	100 - 240	100 - 240
充电器输出电压	V	22	22
电池工作电压	V	18	18
电池完全放电后的 充电时间	min	180 - 240	180 - 240
电池容量	mAh	2500	2500
充电电流	A	0.75	0.75
电池类型		Li-ion	Li-ion
防护等级		II	II
额定功率	W	220	220
额定消耗功率（手持）	W	190	190
额定消耗功率 （电动地刷）	W	30	30
设备性能			
尘杯容积	l	0.3	0.3
真空吸尘（最小）	kPa	15	15
电池充满电时的工作时间	min	节能模式：≥ 60， 中速模式：≥ 30， 全速模式：≥ 12	节能模式：≥ 60， 中速模式：≥ 30， 全速模式：≥ 12
HEPA 过滤器		HEPA 12	HEPA 12
声功率级 L_{wA}	dB(A)	79	79
尺寸和重量			
重量（不带附件）	kg	1.25	1.25
长度	mm	255	255
宽度	mm	150	150
高度	mm	1060	1060

保留技术更改的权利。

目錄

一般性提示.....	14
預期用途.....	14
環境保護.....	14
附件和備件.....	14
出貨範圍.....	14
安全提示.....	14
設備描述.....	16
組裝.....	16
操作.....	16
運輸.....	18
收納.....	18
維修保養.....	18
疑難排解指南.....	19
品質保證.....	19
技術資料.....	20

一般性提示



在您第一次使用設備之前，請閱讀原版操作說明書與隨附的安全提示，並遵守之。

預期用途

此通用真空吸塵器僅為私人居家使用而設計，不適合用於商業用途。如因使用或操作不當造成損壞，製造商對此概不負責。

本通用真空吸塵器只使用：

- 原廠濾網
- 原廠備用零件、配件和特殊配件。

本通用真空吸塵器 **不** 適合用於：

- 為人或動物吸塵。
- 吸取：
 - 小生物（如蒼蠅、蜘蛛等）。
 - 對健康有害的物質、邊緣鋒利的物質，或者發熱或灼熱物質。
 - 潮濕物質或液體物質。
 - 易燃易爆物質和氣體。

⚠ 警告

禁止兒童把玩電器。

環境保護



包裝材料可回收利用。請按照環保要求處理包裝。



電氣和電子設備含有寶貴的可再利用的材料以及諸如電池、蓄電池或油等

若使用不當或處理錯誤會對人體健康和環境造成潛在性危險的成分。為了設備能正確的運作，需要這些元件。用符號標記的設備不得與生活垃圾一同處理。

內部材料指示 (REACH)

最新的內部材料資訊請參見：

www.kaercher.com/REACH

附件和備件

只允許使用原廠附件和備件，以確保設備安全無故障地運行。

關於附件和備件的資訊請參見

www.kaercher.com。

出貨範圍

設備的供貨範圍都已標示在包裝上。打開包裝時請檢查產品是否齊全。附件缺失或運輸中造成損壞時，請通知您的經銷商。

安全提示

- 除了操作說明書裡的提示外，還請務必遵守法律上一般的安全規定與意外事故防範規定。
- 此外還請留意設備上的警告與提示，以保證運作的安全。

危險等級

⚠ 危險

- 會導致人員重傷或死亡的嚴重危險狀況。

⚠ 警告

- 可能會導致人員重傷或死亡的危險狀況。

⚠ 小心

- 可能會導致輕度傷害的危險狀況。

注意

- 可能會導致財物損失的危險狀況。

安全操作

△ 危險

- 窒息危險。勿讓兒童取得設備之塑膠包裝。

△ 警告

- 有感官能力、意識或精神能力障礙人員或者缺少經驗和知識的人員，只有當受到監督或者向其傳授如何安全可靠使用設備並理解由此產生的危險時，方可使用本設備。
- 針對超過八歲的兒童，應由負責其安全的人員進行使用指導或監督，並且在理解由此產生的危險後才允許運行設備。
- 照看好兒童，以確保他們不用設備玩耍。
- 兒童只有在監督下才允許進行清潔和使用保養。

△ 小心

- 設備在運作時，絕不離開設備。

注意

- 禁止使用未配備過濾器的此設備，否則可能導致此裝置損壞。
- 保護此設備免受極端天氣條件、潮濕和發熱的影響。

電擊危險

△ 危險

- 不得將可導電的物品諸如螺絲刀或類似物品插入設備的充電插座中。
- 不得接觸觸點或電線。
- 蓄電池不得承受強光輻射、受熱及火烤。
- 切勿用濕手觸及電源插頭或者插座。
- 只能使用交流電源。
- 銘牌上所示的電壓必須與電源電壓相匹配
- 請勿將此設備浸入水中。
- 務必經過漏電斷路器（最大 30 mA）運作本設備。
- 請勿破壞電源連接線，例如碾壓、壓碎或在尖銳邊緣上拉動此電源線。
- 避免與損壞的電池所溢出的液體接觸。不慎接觸必須立即用水沖洗液體，並在接觸到眼睛的情況下，另外諮詢醫生。

△ 警告

- 僅限使用隨附的原廠充電器或者經 KÄRCHER 公司許可的充電器對設備充電。
- 立即用原廠部件更換帶充電電線的受損充電器。

- 進行維修保養前，應立即關閉此設備並拔下電源插頭。
- 只將設備接上由電子專業人員依 IEC 60364 -1 標準裝設的電路連接器。
- 不要打開電池組。維修只能由合格的人員進行。

△ 小心

- 僅讓原廠指定之客服中心進行修理工作和檢修電路部位。

△ 警告

- 所有連接軟管的螺紋介面都必須密封。

注意

- 請勿使用洗滌劑、玻璃或多功能清潔劑進行清潔。

其他風險

△ 危險

爆炸風險！

- 本設備不能在有爆炸危險的區域運作。
- 禁止使用此設備吸取易燃氣體、液體或粉塵。
- 禁止使用此設備吸取活性金屬粉塵（如鋁、鎂、鋅）。
- 禁止使用此設備吸取稀釋的鹽水或酸類。
- 禁止使用此設備吸取燃燒或陰燃的物體 / 物質。
這些物質會腐蝕此設備上使用的材料。

△ 警告

- 受傷風險。不得靠近頭部附近使用吸嘴和吸管。

△ 小心

- 為了防止事故或傷害，必須在運輸時觀察此設備的重量。
- 設備傾倒造成意外事故或損壞。使用本設備或在設備邊工作時，務必確保穩定的站姿。

安全裝置

△ 小心

丟失或修改安全裝置

- 安全裝置用於保護你自身的安全。禁止修改或繞過安全裝置。

設備描述

圖 A

- ① 軟絨滾刷
- ② 軟絨滾刷地刷
- ③ 織物扁吸配件收納架
- ④ 全速模式指示燈
- ⑤ 地刷運作指示燈
- ⑥ 電量指示燈
- ⑦ 強度模式按鈕
- ⑧ ON / OFF 開關
- ⑨ 充電介面
- ⑩ HEPA 濾芯組
- ⑪ 旋風本體
- ⑫ 旋風濾芯
- ⑬ 集塵杯
- ⑭ 集塵杯解鎖按鈕
- ⑮ 一鍵倒塵按鈕
- ⑯ 延長管
- ⑰ 組合扁吸配件收納架
- ⑱ 充電收納底座
- ⑲ 插頭轉接器
- ⑳ 充電器
- ㉑ * 軟管
- ㉒ * 電動除蟎吸頭
- ㉓ * 車用扁吸
- ㉔ * 除塵毛刷

* 選購配件，取決於配設

充電器

△ 警告

- 僅限使用隨附的原廠充電器或者經 KÄRCHER 公司許可的充電器對設備充電。

使用以下轉接器：

電器類型： 1. 198-281.0
 1. 198-291.0

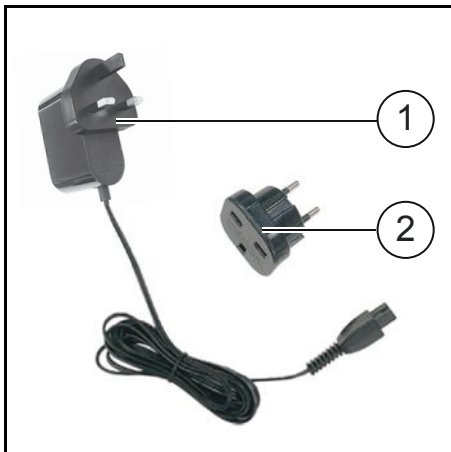

- (1) 充電器
- (2) 插頭（根據實際情況使用插頭）

組裝

1. 將延長管插入吸塵器。

圖 B

若要移除，請按解鎖按鈕，並拔下延長管。

2. 將延長管插入電動地刷。

圖 C

拆卸時，按解鎖按鈕，拔下電動地刷。

安裝收納底座

1. 將收納支架插入收納底座。

圖 D

- ① 收納支架
- ② 收納底座

操作

提示

如有過熱危險，該設備將自動關閉。確保滾刷沒有任何阻塞。

充電

提示

- 電器在充電過程中無法運作。
 - 充電時間大約 3~4 小時。
 - 第一次使用前，務必充飽電器電池。
- 有以下 2 種不同的方式可以為電器充電：
- 使用充電收納底座
 - 使用裝置上的充電插座

充電收納底座

1. 將充電器的連接器插入收納底座的充電介面。
2. 將充電器電源線連接到電源。
3. 將充電器插入充電收納底座。

圖 E

充電過程自動開啟。

4. 充電過程完成後，將充電器的電源線從電源拔除。

裝置上的額外充電插座

1. 打開充電介面的防護蓋。

圖 G

2. 將充電器的連接器插入充電介面。
3. 將充電器電源線連接到電源。
充電過程自動開啟。
4. 充電過程完成後，將充電器的電源線從電源拔除。

操作

提示

- 如果沒有 HEPA 濾網或集塵杯，電器電源無法開啟。使用電器之前，確保 HEPA 濾網和集塵杯皆已正確放置於電器中。
- 按下開 / 關按鈕開始吸塵 / 髒污。

圖 H

預設情況下，電器在全速模式下運行。再按一下開 / 關按鈕即可關閉電器。

- 可以使用強度模式按鈕在吸塵時調整抽吸強度。

圖 I

有以下 3 種抽吸模式：全速模式、中速模式和節能模式。

下表說明各種抽吸階段的細節：

抽吸模式	全速模式指示燈狀態	說明
全速模式	燈亮	吸收重量重、頑固髒污
中速模式	燈滅	在經優化的緩速情況下清潔柔軟或堅硬地面
節能模式	燈滅	持久功能，設計用於長期運行的作業

指示燈

圖 J

- ① 充電中 / 放電中 / 電量指示燈
- ② 地刷運作指示燈
- ③ 全速模式指示燈

下表說明充電器 LED 指示燈的含義：

指示燈	狀態 / 顏色	說明
電量指示燈 – 充電中	閃爍 (綠色)	充電
	恆亮 (綠色)	電量已滿。
電量指示燈 – 放電中	恆亮 (綠色)	電量在 10% 以上。
	恆亮 (紅色)	電量在 10% 以下。
地刷運作指示燈	燈亮	電動地刷的滾刷正在運轉。
	燈滅	電動地刷的滾刷停止。
全速模式指示燈	燈亮	電器正在全速模式下運行。
	燈滅	電器目前在節能模式 / 中速模式下運轉。

電動地刷

裝上軟絨滾刷地刷，可清潔地毯和地板等。

圖 K

按一下即可清出灰塵

1. 只需一個步驟，按下左邊的按鈕即可清出髒污。

圖 L

標準配件

- 裝上織物扁吸，可清潔軟墊家具、床墊、蕾絲窗簾等。
- 裝上組合扁吸。

圖 M

圖 N

- ① 用於清潔接縫、門窗間的溝槽、小縫隙等。
- ② 用於小心清潔易碎物品，例如書櫃、手工藝品等。

選購配件

- 裝上電動除蟻吸頭，可清潔床墊和枕頭中的塵蟻 / 灰塵等。
- 裝上除塵毛刷，可清潔牆面、窗簾、家具間隙等。
需要使用軟管連接除塵毛刷與手提吸塵器。
- 裝上車用扁吸，可清潔車中灰塵 / 髒污等。
需要使用軟管連接車用扁吸與手提吸塵器。

圖 O

運輸

電池已按照國際運輸相關規定進行測試且已可出貨。

收納

提示

- 將電器收納在乾燥的室內。
 - 收納時考慮電器的重量。
1. 將電器插入收納底座。

圖 P

2. 將組合扁吸和軟墊毛刷放入配件收納架。

維修保養

提示

- 使用此設備前應安裝完所有過濾器 and 塵杯。
- 必須更換有缺陷的過濾器以及無法再清洗的過濾器。

操作此設備之前：

1. 關閉設備。
2. 從電源插座上拔下電源線。

清洗濾芯組和集塵杯

注意

不正確清洗 HEPA 濾芯組

損壞 HEPA 濾芯組

請勿使用洗衣機清洗 HEPA 濾芯組。

請勿使用吹風機吹乾 HEPA 濾芯組。

HEPA 濾芯組可以過濾廢氣。

- 清洗明顯髒污的 HEPA 濾芯組。
- 更換明顯損壞的 HEPA 濾芯組。
- 根據您使用裝置的狀況，我們建議每 6 個月更換一次 HEPA 濾芯組。

1. 集塵杯解鎖並拉出來。

圖 Q

2. 拆下 HEPA 濾芯組，並從集塵杯上拔除旋風本體和旋風濾芯。

圖 R

3. 小心清空 / 敲出 HEPA 濾芯組中的髒污。

圖 S

4. 清空集塵杯，內部則用布往下擦。

圖 T

5. 逆時鐘方向旋轉旋風本體，並將旋風濾芯與旋風本體分開。

圖 U

6. 以流動清水沖洗 HEPA 濾芯組、旋風本體、旋風濾芯和集塵杯。

圖 V

7. 讓 HEPA 濾芯組、旋風本體、旋風濾芯和集塵杯完全乾燥。

圖 W

8. 將旋風本體插入旋風濾芯，並順時鐘旋轉旋風本體直到鎖上。

9. 將旋風組插入集塵杯。

10. 將 HEPA 濾芯組安裝在旋風組的上半部，然後對齊。

11. 將電器上的安裝點與集塵杯上所需的安裝孔對齊，然後將集塵杯卡定位。

圖 X

清潔 / 更換滾刷

提示

- 滾刷損壞時，更換滾刷。
- 只能用乾燥的滾刷更換。
- 切勿用吹風機吹乾滾刷。

1. 按下釋放按鈕，拉出滾刷扣柄和滾刷。

圖 Y

2. 從滾刷中取出滾刷扣柄。

圖 Z

- ① 滾刷

- ② 滾刷扣柄

3. 清除滾刷和滾刷扣柄中纏繞的頭髮。

4. 將乾燥的或新的滾刷插入電動地刷中，並將滾刷固定到位。

圖 AA

確保滾刷固定到位。

疑難排解指南

故障原因通常較為簡單，可參照以下概述部分自行處理。如有疑問，或遇到此處未提及的故障，請聯絡授權的客服中心。

故障	可能的原因	排除方法
電器無法使用。	缺少濾網組 / 集塵杯。	1. 在使用電器前安裝濾網組和集塵杯。
設備無法使用	電池幾乎耗盡。	1. 電池充電
	電器有過熱的危險。	1. 檢查塵杯是否堵塞。 2. 清潔塵杯。 3. 再次啟動設備。
吸力下降。/ 聲音異常或運轉噪音變大。	集塵杯已滿。 HEPA 濾芯組堵塞。	1. 檢查集塵杯。 2. 清空 / 清洗集塵杯和 HEPA 濾芯組。 3. 檢查並清洗旋風組。
電動地刷自動關閉。	有過熱的危險。	1. 檢查滾刷是否堵塞，並清潔滾刷。 2. 再次啟動設備。

品質保證

我們的負責銷售的公司所發佈的品質保證條件在每個國家均適用。在品質保證期內，如果您的產品發生了任何故障，我們都將為您提供免費維修，但是這種故障應當是由於機身材料或製造上的缺陷造成的。如屬品質保證情況，請憑發票聯絡貴方經銷商或就近聯絡取得授權的客戶服務點。

(地址詳見背面。)

技術資料

		1. 198-281.0	1. 198-291.0
電源連接			
主電源頻率	Hz	50 - 60	50 - 60
主電源電壓	V	100 - 240	100 - 240
充電器輸出電壓	V	22	22
電池工作電壓	V	18	18
電池完全放電後的充電時間	min	180 ~ 240	180 ~ 240
電池容量	mAh	2500	2500
充電器輸出電流	A	0.75	0.75
電池類型		Li-ion	Li-ion
防護等級		II	II
額定消耗功率	W	220	220
額定消耗功率（手持）	W	190	190
額定消耗功率（電動地刷）	W	30	30
裝置性能			
塵杯容量	l	0.3	0.3
真空度(最小)	kPa	15	15
電池充滿電時的操作時間	min	節能模式: ≥ 60 , 中速模式: ≥ 30 , 全速模式: ≥ 12	節能模式: ≥ 60 , 中速模式: ≥ 30 , 全速模式: ≥ 12
HEPA 過濾器		HEPA 12	HEPA 12
聲功率級 L_{WA}	dB(A)	79	79
尺寸和重量			
重量（無配件）	kg	1.25	1.25
長度	mm	255	255
寬度	mm	150	150
高度	mm	1060	1060

保留技術更改權！

Contents

General notes	21
Intended use	21
Environmental protection	21
Accessories and spare parts.....	21
Scope of delivery	21
Safety instructions.....	21
Overview of the unit	23
Assembly	24
Operation	24
Transportation.....	26
Storage	26
Care and maintenance.....	26
Troubleshooting guide.....	27
Warranty.....	27
Technical data	28

General notes



Read these original operating instructions and the enclosed safety instructions before using the device for the first time. Proceed accordingly.

Intended use

This universal vacuum cleaner is intended for private use at home and not for commercial purposes. The manufacturer is not liable for any damage that may occur on account of improper use or incorrect operation. Use the universal vacuum cleaner only with:

- Original filters
- Original spare parts, accessories and special accessories.

The universal vacuum cleaner is **not** suitable for:

- Vacuuming off human beings or animals.
- Vacuuming up:
 - Small living creatures (e.g. flies, spiders, etc.).
 - Substances that are harmful for health, have sharp edges or are hot or glowing.
 - Moist or liquid substances.
 - Easily flammable or explosive substances and gases.

⚠ **WARNING**

Children must not play with this appliance.

Environmental protection



The packing materials can be recycled. Please dispose of packaging in accordance with the environmental regulations.



Electrical and electronic appliances contain valuable, recyclable materials and often components such as batteries, rechargeable batteries or oil, which - if handled or disposed of incorrectly - can pose a potential threat to human health and the environment. However, these components are required for the correct operation of the appliance. Appliances marked by this symbol are not allowed to be disposed of together with the household rubbish.

Notes on the content materials (REACH)

Current information on content materials can be found at: www.kaercher.com/REACH

Accessories and spare parts

Only use original accessories and original spare parts. They ensure that the appliance will run fault-free and safely.

Information on accessories and spare parts can be found at www.kaercher.com.

Scope of delivery

The scope of delivery for the appliance is shown on the packaging. Check the contents for completeness when unpacking. If any accessories are missing or in the event of any shipping damage, please notify your dealer.

Safety instructions

- In addition to the notes in the operating instructions, you also need to take into consideration the general safety regulations and accident prevention guidelines applicable by law.
- Warnings and information notices attached to the device provide important information for hazard-free operation.

Hazard levels

△ DANGER

- Indication of an imminent threat of danger that will lead to severe injuries or even death.

△ WARNING

- Indication of a potentially dangerous situation that may lead to severe injuries or even death.

△ CAUTION

- Indication of a potentially dangerous situation that may lead to minor injuries.

ATTENTION

- Indication of a potentially dangerous situation that may lead to damage to property.

Safe handling

△ DANGER

- Risk of asphyxiation. Keep packaging film out of the reach of children.

△ WARNING

- Persons with reduced physical, sensory or mental capabilities, or those with a lack of experience and knowledge, are only allowed to use the appliance if they are supervised or have been instructed with respect to using the appliance safely, and understand the resultant dangers involved.

- Children from the age of 8 may use the appliance if they are supervised or have been instructed in its use by a person responsible for their safety, and if they have understood the resultant dangers involved.

- Children must be supervised to prevent them from playing with the appliance.

- Children may only perform cleaning work and user maintenance under supervision.

△ CAUTION

- Never leave the device unsupervised while it is in operation.

ATTENTION

- Never use the device without a filter, this can lead to device damage.

- Protect the device from extreme weather conditions, moisture and heat.

Risk of electric shock

△ DANGER

- Never insert conductive objects, e.g. screwdrivers or similar, into the charging socket on the appliance.

- Never touch contacts or lines.

- Do not expose the battery to strong sunlight, heat or fire.

- Never touch the mains plug and socket with wet hands.

- Only connect the device to alternating current.

- The voltage indicated on the type plate must match the voltage of the power source.

- Do not immerse the device in water.

- Only operate the device via a fault current protection switch (maximum 30 mA).

- Do not damage the mains connection cable by running it over, crushing it or pulling it across sharp edges.

- Avoid contact with fluid leaking from defective batteries. Immediately rinse off the fluid using water if contact is made, and also consult a doctor in the event of contact with the eyes.

△ WARNING

- Only charge the appliance using the original charger enclosed or with a charger approved by KÄRCHER.

- Immediately replace a damaged charger together with charging cable with an original part.

- Switch off the device immediately and remove the mains plug before performing any care and service work.

- Only connect the device to an electrical connection which has been set up by a qualified electrician as per IEC 60364-1.

- Do not open the battery pack. Repairs are only to be carried out by qualified personnel.

△ CAUTION

- Have repair work and work on electrical components carried out by the authorised customer service only.

⚠ WARNING

- *The screw connections of all connection hoses must be leak-tight.*

ATTENTION

- *Do not use scouring agents, glass or multi-purpose cleaner for cleaning.*

Other risks

⚠ DANGER

Risk of explosion!

- *Operation in explosive atmospheres is prohibited.*
- *Never use the device to vacuum up combustible gases, liquids or dusts.*
- *Never use the device to vacuum up re-active metal dusts (e.g. aluminium, magnesium, zinc).*
- *Never use the device to vacuum up undiluted brine or acids.*
- *Never use the device to vacuum up any burning or smouldering objects/matter. These substances can corrode the materials in use on the device.*

⚠ WARNING

- *Risk of injury. Do not use the nozzle and suction pipe at head height.*

⚠ CAUTION

- *In order to prevent accidents or injuries, you must observe the weight of the device when transporting it.*
- *Accidents or damage due to the device falling over. Before all actions with or on the device, you must make sure that it is stable.*

Safety devices

⚠ CAUTION

Missing or modified safety devices

Safety devices are provided for your own protection.

Never modify or bypass safety devices.

Overview of the unit

Illustration A

- ① Soft brush roller
- ② Soft brush roller floor nozzle
- ③ Fabric nozzle on accessory storage
- ④ Full speed mode indicator
- ⑤ Floor nozzle indicator
- ⑥ Battery indicator
- ⑦ Power Mode button
- ⑧ ON/OFF button
- ⑨ Charging interface
- ⑩ HEPA filter set
- ⑪ Cyclone body
- ⑫ Cyclone filter
- ⑬ Dust container
- ⑭ Unlock button of dust container
- ⑮ One-step empty dust button
- ⑯ Extension wand
- ⑰ Crevice nozzle on accessory storage
- ⑱ Charging storage dock
- ⑲ Plug adapter
- ⑳ Charger
- ㉑ *Flexible hose
- ㉒ *Mattress nozzle
- ㉓ *Car nozzle
- ㉔ *Dusting brush

* optional accessory, depending on the configuration

Charger

⚠ WARNING

- Only charge the appliance using the original charger enclosed or with a charger approved by KÄRCHER.

Use the following adapter:

Appliance type: 1.198-281.0

1.198-291.0

6.195-095.0

Charger

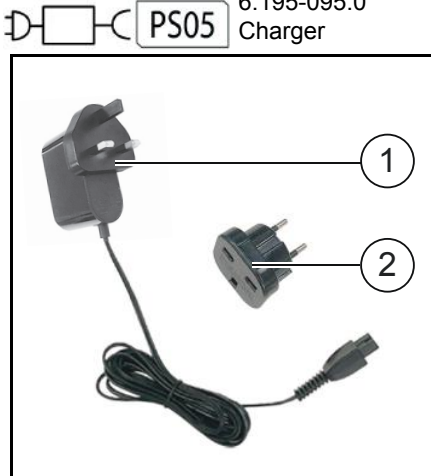

(1)Charger

(2)Plug adapter (using the plug adapter according to the actual situation)

Assembly

1. Insert the extension wand into the vacuum cleaner.

Illustration B

For removal, press the unlock button, and unplug the extension wand.

2. Insert the extension wand into the floor nozzle.

Illustration C

For removal, press the unlock button, and unplug the floor nozzle.

Installing the storage dock

1. Insert the storage holder into the storage base.

Illustration D

- ① Storage holder
- ② Storage base

Operation

Note

The appliance will be shut down automatically if it is in danger of overheating. Ensure that the brush roller is not blocked in any way.

Charging

Note

- The appliance does not work during the charging process.
- The charging time is approx. 3 - 4 hours.
- The appliance must be fully charged before first use.

You can charge the appliance in 2 different ways:

- using the charging storage dock
- using the charging socket on device

Charging storage dock

1. Insert the connector of the charger into the charging interface of the storage dock.

Illustration E

2. Connect the power cable of charger to the power supply.
3. Insert the appliance into the charging storage dock.

Illustration F

The charging process starts automatically.

4. When the charging process is complete, unplug the power cable of the charger from the power supply.

Additional charging socket on device

1. Open the cover of the charging interface.

Illustration G

2. Insert the connector of the charger into the charging interface.
3. Connect the power cable of the charger to the power supply.
The charging process starts automatically.
4. When the charging process is complete, unplug the power cable of the charger from the power supply.

Operation

Note

- The appliance cannot be turned on without the HEPA filter or the dust container. Ensure the HEPA filter and the dust container are properly positioned in the appliance before using the appliance.
- Press the ON/OFF button to start vacuuming up dust / dirt.

Illustration H

By default, the appliance runs in full speed mode.

Press the ON/ON button again switches the appliance off.

- You can adjust the suction power while vacuuming via the Power Mode button.

Illustration I

3 suction modes are available with full speed, medium speed and energy saving modes.

The table below describes the details of suction power stages:

Suction mode	Full speed mode indicator status	Description
Full speed mode	On	To capture heavy and deep-down dirt
Medium speed mode	Off	To clean up soft or hard floor at optimized and moderate speed
Energy saving mode	Off	Long-lasting feature designed for the long-running job

Indicators

Illustration J

- ① Charging / discharging / battery indicator
- ② Floor nozzle indicator
- ③ Full speed mode indicator

The table below describes the meanings of LED indicators on the appliance:

Indicators	Status / Color	Description
Battery indicator - charging	Flashing (green)	Charging
	Always on (green)	The battery power is full.
Battery indicator - discharging	Always on (green)	The battery power is above 10%.
	Always on (red)	The battery power is below 10%.
Floor nozzle indicator	On	The brush roller of the floor nozzle is running.
	Off	The brush roller of the floor nozzle is stopped.
Full speed mode indicator	On	The appliance is running in full speed mode.
	Off	The appliance is running in energy saving / medium speed mode.

Electric floor nozzle

Attach the soft brush roller floor nozzle to clean carpets and floors, etc.

Illustration K

One click to clear out dust

1. Press the button on the left to clear out dirt in one step.

Illustration L

Standard accessories

- Attach the fabric nozzle to clean upholstered furniture, mattresses, laced curtains, etc.
- Attach the crevice nozzle.

Illustration M

Illustration N

- ① This is used for cleaning joints, grooves between doors and windows, tiny slits, etc.
- ② This is used for cleaning delicate objects with care, e.g. bookcases, handcrafts, etc.

Optional accessories

- Attach the mattress nozzle to clean mites / dust in the mattresses and pillows, etc.
- Attach the dusting brush to clean wall surfaces, curtains, gaps in furniture, etc. You need to use the flexible hose to connect the dusting brush and the handy vacuum cleaner.
- Attach the car nozzle to clean dirt / dust in the car, etc. You need to use the flexible hose to connect the car nozzle and the handy vacuum cleaner.

Illustration O

Transportation

The battery has been tested in accordance with the relevant rules for international transport and can be transported / shipped.

Storage

Note

- *Store the appliance in a dry room.*
 - *Consider the weight of the appliance when storing it.*
1. Insert the appliance into the storage dock.

Illustration P

2. Put the crevice nozzle and the upholstery brush into accessory storage.

Care and maintenance

Note

- *Use the appliance only when all filters and the dust container are installed.*
- *Defective filters and filters that can no longer be cleaned must be replaced.*

Before doing any work on the appliance:

1. Switch off the appliance.
2. Unplug the power supply from the power outlet.

Cleaning the filter set and the dust container

ATTENTION

Incorrect cleaning of the HEPA filter set
Damage to the HEPA filter set
Do not clean the HEPA filter set in a washing machine.

Do not dry the HEPA filter set with a hair dryer.

The HEPA filter set ensures clean exhaust air.

- Clean the HEPA filter set if it is visibly dirty.
- Replace the HEPA filter set if it is visibly damaged.
- We recommend replacing the HEPA filter set every 6 months based on your use of the device.

1. Unlock the dust container, and pull out the dust container.

Illustration Q

2. Remove the HEPA filter set, and unplug the cyclone body and cyclone filter from the dust container.

Illustration R

3. Carefully empty / knock the dirt out of the HEPA filter set.

Illustration S

4. Empty the dust container, and rub down the inside it using a cloth.

Illustration T

5. Turn the cyclone body counterclockwise, and separate the cyclone body from the cyclone filter.

Illustration U

6. Clean the HEPA filter set, cyclone body, cyclone filter and dust container under running water.

Illustration V

7. Allow the HEPA filter set, cyclone body, cyclone filter and dust container to dry completely.

Illustration W

8. Insert the cyclone body into the cyclone filter, and turn the cyclone body clockwise to latch into place.

9. Insert the cyclone set into the dust container.

10. Install the HEPA filter set on the upper section of the cyclone set, and align.

11. Align the mounting point on the appliance with the desired mounting hole on the dust container, and latch the dust container into place.

Illustration X

Cleaning / replacing the brush roller

Note

- Replace the brush roller when it is damaged.
 - Only dry brush roller is allowed for replacement.
 - Do not dry the brush roller using a hair dryer.
1. Press the release button, and pull out the brush roller.

Illustration Y

2. Remove the roller lever from the brush roller.

Illustration Z

- ① Brush roller
 - ② Roller lever
3. Clean up the winding hair in brush roller and brush lever.
 4. Install the roller lever, and insert dry or new brush roller into floor nozzle, and fix the brush roller into place.

Illustration AA

Ensure that the brush roller fits properly.

Troubleshooting guide

Malfunctions often have simple causes that you can remedy yourself using the following overview. When in doubt, or in the case of malfunctions not mentioned here, please contact

Fault	Possible cause	Remedy
The appliance does not run.	Filter set / dust container is missing.	1. Install the filter set and the dust container before using the appliance.
	Battery is nearly empty.	1. Charge the battery.
	The appliance is in danger of overheating.	1. Check whether the dust container is clogged. 2. Clean the dust container. 3. Switch the appliance on again.
Suction capacity decreases. / Abnormal sound or operating noise which becomes louder.	Dust container is full. HEPA filter set is clogged.	1. Check the dust container. 2. Empty / clean the dust container and the HEPA filter set. 3. Check and clean the cyclone set.
The floor nozzle is shut down automatically.	It is in danger of overheating.	1. Check whether the brush roller is blocked, and clean the brush roller. 2. Switch on the appliance again.

Warranty

The warranty conditions issued by our relevant sales company apply in all countries. We shall remedy possible malfunctions on your appliance within the warranty period free of cost, provided that a material or manufacturing defect is the cause. In a warranty case, please contact your dealer (with the purchase receipt) or the next authorised customer service site.

(See overleaf for the address)

Technical data

		1.198-281.0	1.198-291.0
Electrical connection			
Power frequency	Hz	50 - 60	50 - 60
Mains voltage	V	100 - 240	100 - 240
Voltage of charger	V	22	22
Working voltage of the battery	V	18	18
Charging time when the battery is completely discharged	min	180 ~ 240	180 ~ 240
Battery capacity	mAh	2500	2500
Current consumption	A	0.75	0.75
Battery type		Li-ion	Li-ion
Protection class		II	II
Nominal power	W	220	220
Rated power (Handheld)	W	190	190
Rated power (Floor nozzle)	W	30	30
Device performance data			
Dust container capacity	l	0.3	0.3
Vacuum (min.)	kPa	15	15
Operating time when battery is fully charged in normal operation	min	Energy saving mode: ≥ 60, Medium speed mode: ≥ 30, Full speed mode: ≥ 12	Energy saving mode: ≥ 60, Medium speed mode: ≥ 30, Full speed mode: ≥ 12
HEPA-Filter		HEPA 12	HEPA 12
Sound power level L_{WA}	dB(A)	79	79
Dimensions and weights			
Weight (without accessories)	kg	1.25	1.25
Length	mm	255	255
Width	mm	150	150
Height	mm	1060	1060

Subject to technical modifications.

차례

일반 지시 사항.....	29
사용 목적.....	29
환경보호.....	29
부대 용품 및 예비품.....	29
배송품목.....	29
안전 지침.....	29
유닛 개요.....	31
조립.....	31
작동.....	32
운반.....	33
보관.....	33
관리 및 정비.....	33
문제 해결 가이드.....	35
보증.....	35
기술 데이터.....	36

일반 지시 사항



장치를 처음 사용하기 전에 이 사용 설명서 원본과 동봉된 안전 지침을 읽으십시오. 이 내용에 따라 사용하십시오.

사용 목적

이 범용 진공청소기는 가정용이며, 상업적인 용도로 사용할 수 없습니다. 제조사는 부적절한 사용이나 잘못된 작동으로 인해 발생한 손상에 대한 책임을 지지 않습니다. 반드시 범용 진공청소기를 다음 부속품과 함께 사용하십시오.

- 순정 필터
- 여분의 순정 부품, 액세서리 및 특수 액세서리

범용 진공청소기 사용이 **부적합한** 경우는 다음과 같습니다.

- 사람이나 동물에게서 먼지 제거
- 다음을 흡입:
 - 파리, 거미 등의 작은 생물체
 - 건강에 해롭거나, 끝이 날카롭거나, 뜨겁거나 빛나는 물체
 - 젖은 물체 또는 액체
 - 가연성 또는 폭발성이 높은 물체 및 가스

△ 경고

어린이가 이 장치를 가지고 놀아서는 안 됩니다.

환경보호



포장재는 재활용이 가능합니다. 포장재는 친환경적으로 폐기하시기 바랍니다.

제품의 전기장치 및 전자장치에는 재활용이 가능한 소중한 자원이 포함되어 있습니다. 또한 배터리, 전지 및 오일과 같이 잘못 취급하거나 폐기했을 경우 건강과 환경에 잠재적 위험이 될 수 있는 구성요소가 포함되어 있습니다. 하지만 이런 구성요소는 장치의 원활한 가동에 필수적인 요소입니다. 이 심벌이 표시된 장치는 가정용 쓰레기로 폐기하지 말아야 합니다.

내용물에 대한 주의사항(REACH)

내용물에 대한 최신 정보는 다음을 참조하십시오: www.kaercher.com/REACH

부대 용품 및 예비품

제품의 안전하고 원활한 사용을 위하여 제품 추가적으로 결합이 가능한 용품은 카처 정품만을 사용해 주세요.

액세서리 및 부속품에 대한 정보는 한국카처 웹사이트를 방문해 주세요.

www.kaercher.com.

배송품목

본 제품의 배송품목은 포장에 그림으로 설명되어 있습니다. 포장을 풀 때 모든 내용물에 있는지 확인하세요. 기본 구성품이 누락되거나 또는 운반상 손상이 있는 경우 판매점 및 한국카처로 연락 주시기 바랍니다.

안전 지침

- 사용설명서의 지침 외에도 법률에 따른 일반 안전규정 및 사고예방규정의 내용도 준수해야 합니다.
- 장비에 부착된 경고 및 정보 라벨은 위험하지 않은 작동을 위한 중요한 정보를 제공합니다.

위험의 단계

△ 위험

- 심각한 신체상해 또는 사망에 이르게 하는 급박한 위험을 알리는 표시.

△ 경고

- 심각한 신체상해 또는 사망에 이르게 하는 잠재적인 위험을 알리는 표시.

△ 주의

- 경미한 상해를 발생시킬 수 있는 위험한 상황을 알리는 표시.

유의

- 대물피해를 발생시킬 수 있는 위험한 상황을 알리는 표시.

안전한 취급

△ 위험

- 질식 위험. 포장 호일은 어린이들이 접근할 수 없게 하십시오.

△ 경고

- 신체적, 감각적 또는 정신적 능력이 저하된 사람 또는 지식이나 경험이나 부족한 사람은, 위임을 받은 경우 또는 장비의 안전한 사용과 관련하여 교육을 받고 사용 시 발생하는 위험에 대해 이해하는 경우에만 장비의 사용이 허용됩니다.
- 안전 담당자가 사용법을 알려주거나 또는 감독하는 경우 또는 어린이가 사용 시 위험에 대해 이해하는 경우, 8세 이상의 어린이는 본 장비를 사용할 수 있습니다.
- 어린이들이 제품을 가지고 장난을 치지 않도록 감독해 주십시오.
- 어린이는 감독하는 사람이 있는 경우에만 청소 및 유지보수 작업을 할 수 있습니다.

△ 주의

- 장비가 작동하는 동안에는 장비를 감시 없이 홀로 두지 마십시오.

유의

- 장치가 손상될 수 있으므로 장치를 필드 없이 사용하지 마십시오.
- 극한 기후 조건, 습기와 열기로부터 장치를 보호하십시오.

감전 위험

△ 위험

- 예를 들어 스크루 드라이버 또는 이와 유사한 전도성 물체는 절대 제품 충전소켓에 넣지 마십시오.
- 절대 접점 또는 전선을 잡지 마십시오.
- 강한 햇빛, 열 및 불에 배터리를 노출하지 마세요.
- 젖은 손으로 전원 플러그 및 소켓을 잡지 마십시오.
- 장비는 교류전류에만 연결하십시오.
- 명판에 기재된 전압과 전원의 전압은 일치해야만 합니다.
- 장치를 물에 담그지 마십시오.

- 장비는 오류 전류 회로 차단기(최대 30mA)를 통해서만 작동하십시오.
 - 주 전원 연결 케이블을 깔거나 밟고 지나가거나, 찌그러뜨리거나, 날카로운 모서리에 대고 당기는 등의 손상을 가하지 마십시오.
 - 배터리 과소로 인해 내용물이 외부로 배출될 경우 접촉하지 마시고 만약 접촉할 경우 즉시 흐르는 물로 씻어내고 눈에 접촉한 경우에는 의사와 상의하세요.
- ### △ 경고
- 장비는 동봉된 순정 충전기 또는 KÄRCHER에서 승인한 충전기^로만 충전하십시오.
 - 손상된 충전기 및 케이블은 즉시 새제품으로 교환 후 사용하세요.
 - 장치를 관리하거나 수리하기 전에 즉시 장치를 끄고 주 전원 연결 플러그를 빼십시오.
 - 장비는 IEC 60364-1에 따라 전기 전문가가 연결한 전기 연결에만 연결하십시오.
 - 배터리 팩을 열지 마십시오. 수리는 자격이 있는 인원에 의해 진행되어야 합니다.

△ 주의

- 수리 작업 및 전기 부품 작업은 공식 고객 센터에 의뢰하십시오.

△ 경고

- 연결 호스의 볼트 체결부에서 누출이 없어야 합니다.

유의

- 마모성 용제, 유리 세정제 또는 다목적 세정제를 사용하여 세척하지 마십시오.

기타 위험

△ 위험

폭발 위험

- 폭발 위험이 있는 영역에서의 작동은 금지됩니다.
- 가연성 가스, 액체 또는 먼지를 장치로 흡입하지 마십시오.
- 알루미늄, 마그네슘, 아연 등의 활성 금속 분진을 장치로 흡입하지 마십시오.
- 회석되지 않은 소금물이나 산을 장치로 흡입하지 마십시오.
- 연소 중이거나 끊고 있는 물체/물질을 장치로 흡입하지 마십시오.
이러한 물질은 장치의 재질을 부식시킬 수 있습니다.

△ 경고

- 부상 위험. 노즐과 흡입 파이프를 머리 높이까지 들어올려 사용하지 마십시오.

△ 주의

- 운반 시 장치의 무게를 고려하여 사고 및 부상을 예방하십시오.
- 장비가 넘어짐으로 인한 사고 또는 손상. 장비를 사용하거나 장비 근처에서 작업하기 전에는 항상 안전성을 확보해야 합니다.

안전 장치

△ 주의

존재하지 않거나 또는 변경된 안전 장치
안전 장치는 사용자를 보호하는 데 사용됩니다.
안전 장치를 변경하거나 제거하지 마십시오.

유닛 개요

도해 A

- ① 부드러운 브러시 롤러
- ② 부드러운 브러시 롤러 바닥용 노즐
- ③ 액세서리 보관대에 거치된 섬유용 노즐
- ④ 초고속 모드 표시기
- ⑤ 바닥용 노즐 표시기
- ⑥ 배터리 표시기
- ⑦ 전원 모드 버튼
- ⑧ 전원 버튼
- ⑨ 충전 인터페이스
- ⑩ HEPA 필터 세트
- ⑪ 사이클론 본체
- ⑫ 사이클론 필터
- ⑬ 먼지통
- ⑭ 먼지통 잠금 해제 버튼
- ⑮ 윈스텝 먼지 비우기 버튼
- ⑯ 연장 막대
- ⑰ 액세서리 보관대에 거치된 틸트용 노즐
- ⑱ 충전 보관용 도크
- ⑲ 플러그 어댑터
- ⑳ 충전기
- ㉑ *연성 호스
- ㉒ *매트리스용 노즐
- ㉓ *차량용 노즐
- ㉔ *먼지 제거 브러시

* 구성에 따라 제공되는 액세서리 옵션

충전기

△ 경고

- 장비는 동봉된 순정 충전기 또는 KÄRCHER에서 승인한 충전기로만 충전하십시오.

다음 어댑터를 사용하십시오.

장치 유형: 1.198-281.0

1.198-291.0

6.195-095.0

충전기

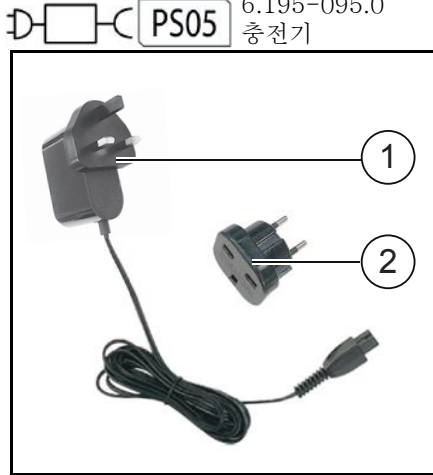

(1) 충전기

(2) 플러그 어댑터(실제 상황에 따라 플러그 어댑터 사용)

조립

1. 연장 막대를 진공청소기에 삽입합니다.

도해 B

분리하려면 잠금 해제 버튼을 누른 다음 연장 막대를 빼내십시오.

2. 연장 막대를 바닥용 노즐에 삽입합니다.

도해 C

분리하려면 잠금 해제 버튼을 누른 다음 바닥용 노즐을 빼내십시오.

보관용 도크 설치

1. 보관용 홀더를 보관용 받침대에 끼웁니다.

도해 D

- ① 보관용 홀더
- ② 보관용 받침대

작동

참고

장치가 과열되면 자동으로 멈춥니다. 브러시 롤러가 막혀 있지 않도록 하십시오.

충전 중

참고

- 충전 중에는 장치가 작동하지 않습니다.
- 충전 시간은 3~4시간 정도 소요됩니다.
- 처음 사용하기 전에 장치를 완전히 충전해야 합니다.

다음 두 가지 방법으로 장치를 충전할 수 있습니다.

- 충전 보관용 도크
- 장치의 추가 충전 소켓

충전 보관용 도크

1. 충전기 커넥터를 보관용 도크의 충전 인터페이스에 삽입합니다.

도해 E

2. 충전기의 전원 케이블을 전원 장치에 연결합니다.
3. 장치를 충전 보관용 도크에 삽입합니다.

도해 F

그러면 충전이 자동으로 시작됩니다.

4. 충전이 완료되면 충전기의 전원 케이블을 전원 장치에서 빼냅니다.

장치의 추가 충전 소켓

1. 충전 인터페이스의 덮개를 엽니다.

도해 G

2. 충전기 커넥터를 충전 인터페이스에 삽입합니다.
3. 충전기의 전원 케이블을 전원 장치에 연결합니다.

그러면 충전이 자동으로 시작됩니다.

4. 충전이 완료되면 충전기의 전원 케이블을 전원 장치에서 빼냅니다.

작동

참고

- HEPA 필터 또는 먼지통 없이 장치를 켤 수 없습니다. 장치를 사용하기 전에 HEPA 필터와 먼지통이 장치의 올바른 위치에 장착되어 있는지 확인하십시오.
- 전원 버튼을 눌러 먼지/오염 흡입을 시작하십시오.

도해 H

장치의 기본 작동 모드는 초고속 모드입니다.

온 / 오프 버튼을 한번 더 누르면, 장비가 꺼집니다.

- 청소하는 중에 전원 모드 버튼을 눌러 흡입력을 조정할 수 있습니다.

도해 I

초고속, 중속 및 절전 모드의 3가지 흡입 모드를 사용할 수 있습니다.

아래 표는 흡입력 단계의 세부 사항을 설명합니다.

흡입 모드	초고속 모드 표시기 상태	설명
초고속 모드	켜짐	깊게 박힌 심한 먼지 흡입
중속 모드	꺼짐	최적 및 적당한 속도로 부드럽거나 단단한 바닥 청소
절전 모드	꺼짐	시간이 오래 걸리는 작업을 위해 고안된 장기 사용 기능

표시기

도해 J

- ① 충전/방전/배터리 표시기
- ② 바닥용 노즐 표시기
- ③ 초고속 모드 표시기

아래 표에는 장치의 LED 표시등에 대한 설명이 나와 있습니다.

표시기	상태/색상	설명
배터리 표시기-충전	점멸 (녹색)	충전 중
	점등 (녹색)	배터리 전원이 가득 찼습니다.
배터리 표시기-방전	점등 (녹색)	배터리 전원이 10% 이상입니다.
	점등 (빨간색)	배터리 전원이 10% 미만입니다.
바닥용 노즐 표시기	켜짐	바닥용 노즐의 브러시 롤러가 작동 중입니다.
	꺼짐	바닥용 노즐의 브러시 롤러가 작동 중지되었습니다.
초고속 모드 표시기	켜짐	장치가 초고속 모드로 작동 중입니다.
	꺼짐	장치가 절전/중속 모드로 작동 중입니다.

전기 바닥용 노즐

부드러운 브러시 롤러 바닥용 노즐을 부착하여 카펫과 바닥 등을 청소하십시오.

도해 K

클릭 한 번으로 먼지 제거

1. 왼쪽의 버튼을 눌러 한 번에 먼지를 제거하십시오.

도해 L

표준 액세서리

- 덮개가 있는 가구, 매트리스, 레이스 커튼 등을 청소하기 위한 섬유용 노즐을 부착하십시오.
- 틈새용 노즐을 부착합니다.

도해 M

도해 N

- ① 접합부, 문과 창문 틈새, 좁은 틈 청소에 사용됩니다.
- ② 책장, 수공예품 등 섬세하게 다루어야 하는 정교한 물품 청소에 사용됩니다.

읍션 액세서리

- 매트리스와 베개 등의 진드기/먼지 청소를 위한 매트리스용 노즐을 부착하십시오.
- 먼지 제거 브러시를 부착하여 벽면, 커튼, 가구의 틈새 등을 청소하십시오. 먼지 제거 브러시와 간편 진공청소기를 연결하려면 연성 호스를 사용해야 합니다.
- 차량용 노즐을 부착하여 자동차 내부의 오염/먼지를 청소하십시오. 차량용 노즐과 간편 진공청소기를 연결하려면 연성 호스를 사용해야 합니다.

도해 O

운반

배터리는 국제 운송에 관한 규정에 따라 테스트를 완료했으며 운반/배송할 수 있습니다.

보관

참고

- 장치를 건조한 곳에 보관하십시오.
 - 보관 시 장치의 무게를 감안하여 보관하십시오.
1. 장치를 보관용 도크에 장착합니다.
- #### 도해 P
2. 틈새용 노즐과 가구용 브러시를 액세서리 보관대에 거치합니다.

관리 및 정비

참고

- 반드시 모든 필터와 먼지통이 장착된 후에 장치를 사용하십시오.
 - 결함이 있는 필터와 더 이상 청소할 수 없는 필터는 교체해야 합니다.
- 장치 작동 전 확인 사항:
1. 장치를 끕니다.
 2. 콘센트에서 전원 케이블을 빼냅니다.

필터 세트 및 먼지통 청소

유의

HEPA 필터 세트의 잘못된 청소

HEPA 필터 세트 손상

세탁기로 HEPA 필터 세트를 청소하지 마십시오.

헤어드라이어로 HEPA 필터 세트를 말리지 마십시오.

HEPA 필터 세트는 깨끗한 배기 공기를 보장합니다.

- HEPA 필터 세트가 눈에 띄게 더러운 경우 청소하십시오.
- HEPA 필터 세트가 눈에 띄게 손상된 경우 교체하십시오.
- 장치 사용에 따라 6개월마다 HEPA 필터 세트를 교체하는 것이 좋습니다.

1. 먼지통의 잠금을 해제한 다음 먼지통을 당겨 빼냅니다.

도해 Q

2. HEPA 필터 세트를 제거하고 먼지통에서 사이클론 본체와 사이클론 필터를 빼냅니다.

도해 R

3. 조심스럽게 HEPA 필터 세트의 먼지를 비우거나 두드려 꺼냅니다.

도해 S

4. 먼지통을 비우고 천으로 안쪽을 문질러 닦습니다.

도해 T

5. 사이클론 본체를 시계 반대 방향으로 돌리고 사이클론 본체와 사이클론 필터를 분리합니다.

도해 U

6. HEPA 필터 세트, 사이클론 본체, 사이클론 필터 및 먼지통을 흐르는 물로 청소합니다.

도해 V

7. HEPA 필터 세트, 사이클론 본체, 사이클론 필터 및 먼지통을 완전히 말립니다.

도해 W

8. 사이클론 본체를 사이클론 필터에 삽입하고 사이클론 본체를 시계 방향으로 돌려 제자리에 고정합니다.

9. 사이클론 세트를 먼지통에 삽입합니다.

10. 사이클론 세트 상단에 HEPA 필터 세트를 설치하고 정렬합니다.

11. 장치의 장착 지점을 먼지통의 원하는 장착 구멍에 맞추고 먼지통을 제자리에 고정합니다.

도해 X

브러시 롤러 세척/교체하기

참고

- 브러시 롤러가 손상되면 교체하십시오.
- 마른 브러시 롤러로만 교체해야 합니다.
- 헤어드라이어로 브러시 롤러를 말리지 마십시오.

1. 릴리스 버튼을 누르고 롤러 레버와 브러시 롤러를 당겨 뽑니다.

도해 Y

2. 롤러 레버를 브러시 레버에서 분리합니다.

도해 Z

① 브러시 롤러

② 롤러 레버

3. 브러시 롤러와 브러시 레버에서 엉킨 머리카락을 빼내 청소합니다.

4. 마른 브러시 롤러 또는 새로운 브러시 롤러를 바닥용 노즐에 삽입하고 브러시 롤러를 다시 끼웁니다.

도해 AA

브러시 롤러가 잘 맞는지 확인합니다.

문제 해결 가이드

오작동은 종종 단순한 원인으로 발생합니다. 다음은 사용자가 직접 해결할 수 있는 개괄적 내용입니다. 잘 모르거나 여기에서 언급되지 않은 오작동의 경우 공인 고객 서비스 부서에 연락하십시오.

결함	원인	해결
장치가 작동하지 않습니다.	필터 세트/먼지통이 없습니다.	1. 장치를 사용하기 전에 필터 세트와 먼지통을 설치하십시오.
	배터리가 거의 방전되었습니다.	1. 배터리를 충전하십시오.
	장치가 과열되었습니다.	1. 먼지통이 막혔는지 확인하십시오. 2. 먼지통을 청소하십시오. 3. 장치를 다시 켭니다.
흡입력이 약해졌습니다./이상 소음이 들리거나 작동 소음이 점점 더 커집니다	먼지통이 가득 찼습니다. HEPA 필터 세트가 막혔습니다.	1. 먼지통을 확인하십시오. 2. 먼지통과 HEPA 필터 세트를 비우고 청소하십시오. 3. 사이클론 세트를 확인하고 청소하십시오.
바닥용 노즐이 자동으로 멈춥니다.	바닥용 노즐이 과열되었습니다.	1. 브러시 롤러가 막혔는지 확인하고 청소하십시오. 2. 장치를 다시 켭니다.

보증

어느 나라에서나 당사의 공인 마케팅 회사들이 발표한 보증 조건이 적용됩니다. 장비에 고장이 생기면 보증 기간 내에는, 재료나 제조 상의 결함이 그 원인인 한, 무료로 수리해 드립니다. 보증 기간 생긴 경우 구매 영수증을 판매점이나 가장 가까운 공인 고객 서비스 센터에 제시하시기 바랍니다.

(주소는 뒷면에 있습니다)

기술 데이터

		1.198-281.0	1.198-291.0
전원 연결			
주 주파수	Hz	50 - 60	50 - 60
주 전압	V	100 - 240	100 - 240
충전기 전압	V	22	22
배터리 동작 전압	V	18	18
배터리 완전 방전 시 충전 시간	min	180~240	180~240
배터리 용량	mAh	2500	2500
충전 전류	A	0.75	0.75
배터리 유형		Li-ion	Li-ion
보호 등급		II	II
정격 입력	W	220	220
소비전력(휴대용)	W	190	190
소비전력(플로어 노즐)	W	30	30
장치 성능			
먼지통 용량	l	0.3	0.3
진공 청소(최소)	kPa	15	15
배터리가 완충된 경우 작동 시간	min	절전 모드: ≥ 60, 중속 모드: ≥ 30, 초고속 모드: ≥ 12	절전 모드: ≥ 60, 중속 모드: ≥ 30, 초고속 모드: ≥ 12
HEPA 필터		HEPA 12	HEPA 12
음향 출력 레벨 L_{wA}	dB(A)	79	79
치수와 중량			
중량(액세서리 없음)	kg	1.25	1.25
길이	mm	255	255
너비	mm	150	150
높이	mm	1060	1060

기술 수정에 따라 변경될 수 있습니다.

Daftar Isi

Informasi umum	37
Tujuan penggunaan	37
Perlindungan lingkungan	37
Aksesori dan suku cadang	37
Cakupan pengiriman	37
Petunjuk Keselamatan	38
Ikhtisar unit	40
Pemasangan	40
Pengoperasian	41
Pengangkutan	42
Penyimpanan	42
Perawatan dan pemeliharaan	43
Panduan penyelesaian masalah	44
Garansi	44
Data teknis	45

Informasi umum



Baca panduan pengoperasian asli dan petunjuk keselamatan yang disertakan sebelum menggunakan perangkat Anda untuk pertama kalinya. Ikuti langkah-langkah sebagaimana dijelaskan.

Tujuan penggunaan

Pengisap debu universal ini ditujukan untuk penggunaan pribadi di rumah dan bukan untuk tujuan komersial. Produsen tidak bertanggung jawab atas kerusakan yang mungkin terjadi karena penggunaan yang tidak benar atau pengoperasian yang tidak tepat. Gunakan pengisap debu universal hanya dengan:

- Filter orisinal
- Suku cadang, aksesori, dan aksesori khusus orisinal.

Pengisap debu universal **tidak** cocok untuk:

- Mengisap bagian/seluruh tubuh manusia atau binatang.
- Mengisap:
 - Makhluk hidup kecil (misalnya lalat, laba-laba, dll.).
 - Zat yang berbahaya bagi kesehatan, memiliki ujung yang tajam, atau panas atau berpijar.
 - Lembab atau zat cair.

- Bahan mudah terbakar atau peledak dan gas.

⚠ **PERINGATAN**

Anak-anak tidak boleh bermain dengan alat ini.

Perlindungan lingkungan



Bahan kemasan dapat didaur ulang. Buang kemasan dengan cara yang ramah lingkungan.



Perangkat elektrik dan elektronik berisi bahan bernilai yang dapat didaur ulang dan sering kali memiliki komponen seperti baterai atau oli yang dapat menimbulkan potensi bahaya terhadap kesehatan manusia dan lingkungan jika ditangani atau dibuang dengan salah. Namun komponen tersebut penting untuk pengoperasian perangkat yang baik. Perangkat yang ditandai dengan simbol ini tidak boleh dibuang bersama sampah rumah tangga.

Petunjuk tentang zat yang terkandung (REACH)

Informasi terkini tentang zat yang terkandung dapat Anda temukan di: www.kaercher.de/REACH

Aksesori dan suku cadang

Gunakan hanya aksesori asli dan suku cadang asli karena dapat memberikan pengoperasian perangkat yang aman dan bebas gangguan.

Untuk informasi tentang aksesori dan suku cadang, kunjungi www.kaercher.com.

Cakupan pengiriman

Cakupan pengiriman perangkat ditunjukkan pada kemasan. Periksa kelengkapan isi saat membuka kemasan. Jika terdapat aksesori yang tidak lengkap atau ada kerusakan akibat pengangkutan, hubungi dealer Anda.

Petunjuk Keselamatan

- Di samping petunjuk yang ada pada panduan pengoperasian ini, perhatikan juga peraturan keselamatan dan pencegahan kecelakaan yang berlaku.
- Tanda peringatan dan petunjuk yang terdapat pada perangkat memberikan informasi penting mengenai pengoperasian yang aman.

Tingkat bahaya

△ BAHAYA

- Petunjuk tentang situasi berbahaya yang segera mengancam yang dapat menyebabkan terluka parah atau kematian.

△ PERINGATAN

- Petunjuk tentang situasi yang mungkin berbahaya yang dapat menyebabkan terluka parah atau kematian.

△ HATI-HATI

- Petunjuk tentang situasi yang mungkin berbahaya yang dapat menyebabkan cedera ringan.

PERHATIAN

- Petunjuk tentang situasi yang mungkin berbahaya yang dapat menyebabkan kerusakan properti.

Penanganan yang aman

△ BAHAYA

- Risiko kesulitan bernapas. Jauhkan kertas timah pembungkus dari anak-anak.

△ PERINGATAN

- Perangkat ini boleh digunakan oleh orang yang memiliki keterbatasan kemampuan fisik, panca indera, maupun mental atau memiliki pengalaman maupun pengetahuan yang kurang memadai, asalkan diawasi atau diberitahukan tentang cara penggunaan yang aman serta memahami bahaya yang dapat diakibatkannya.
- Anak-anak di atas 8 tahun dapat mengoperasikan perangkat ini jika telah dilatih atau diawasi dalam penggunaannya oleh orang yang bertanggung jawab atas keselamatan

mereka, dan jika telah memahami risiko yang diakibatkan.

- Pastikan anak-anak diawasi sehingga tidak bermain-main dengan perangkat ini.
- Anak-anak boleh melakukan pembersihan dan pemeliharaan hanya di bawah pengawasan.

△ HATI-HATI

- Jangan membiarkan perangkat tanpa pengawasan jika perangkat sedang dalam pengoperasian.

PERHATIAN

- Jangan pernah menggunakan perangkat tanpa filter karena dapat menyebabkan kerusakan perangkat.
- Lindungi perangkat dari kondisi cuaca ekstrem, kelembapan, dan panas.

Risiko sengatan listrik

△ BAHAYA

- Jangan pernah memasukkan benda konduktif, misalnya obeng atau sejenisnya, ke dalam soket pengisian daya perangkat.
- Jangan pernah menyentuh kontak atau kabel.
- Jangan biarkan baterai terkena sinar matahari kuat, panas, dan api.
- Jangan pernah memegang konektor dan soket dengan tangan basah.
- Sambungkan perangkat tersebut hanya pada arus bolak balik (AC/Alternating Current).
- Tegangan yang tertera pada pelat tipe harus sesuai dengan tegangan sumber arus listrik.
- Jangan merendam perangkat di dalam air.
- Operasikan perangkat hanya dengan residual current circuit breaker (maksimal 30 mA).
- Jangan merusak kabel sambungan utama dengan menginjak-injaknya, menghancurkannya, atau menariknya melintasi ujung yang tajam.
- Hindari kontak dengan cairan yang bocor dari unit baterai yang rusak. Bila

tersentuh, segera bilas cairan dengan air dan jika mengenai mata, konsultasikan lebih lanjut dengan dokter mata.

⚠ **PERINGATAN**

- Hanya isi daya perangkat dengan pengisi daya asli yang disediakan atau pengisi daya yang disetujui oleh KÄRCHER.
- Segera ganti pengisi daya yang rusak beserta kabelnya dengan pengisi daya asli.
- Segera matikan perangkat dan lepaskan steker utama sebelum melakukan pekerjaan perawatan dan servis.
- Sambungkan perangkat hanya pada sambungan listrik yang dibuat oleh ahli listrik resmi berdasarkan IEC 60364-1.
- Jangan membuka set baterai. Perbaikan hanya boleh dilakukan oleh petugas resmi.

⚠ **HATI-HATI**

- Lakukan perbaikan dan pekerjaan pada komponen listrik hanya di pelayanan pelanggan resmi.

⚠ **PERINGATAN**

- Sambungan sekrup dari semua selang penghubung harus dipasang dengan kuat.

PERHATIAN

- Jangan gunakan bahan penggosok, pembersih kaca atau multiguna untuk membersihkannya.

Risiko lainnya

⚠ **BAHAYA**

Risiko ledakan !

- Pengoperasian di area yang berpotensi mengalami ledakan tidak diizinkan.
- Jangan pernah menggunakan perangkat untuk mengisap gas, cairan, atau debu yang mudah terbakar.
- Jangan pernah menggunakan perangkat untuk mengisap debu logam reaktif (misalnya aluminium, magnesium, seng).
- Jangan pernah menggunakan perangkat untuk mengisap air asin atau asam yang tidak larut.
- Jangan pernah menggunakan perangkat untuk mengisap benda/ bahan yang terbakar atau membara. Zat ini dapat menimbulkan korosi pada bahan yang digunakan perangkat.

⚠ **PERINGATAN**

- Risiko cedera. Jangan gunakan nosel dan pipa isap pada ketinggian kepala.

⚠ **HATI-HATI**

- Untuk mencegah kecelakaan atau cedera, Anda harus memperhatikan berat perangkat saat mengangkatnya.
- Kecelakaan atau kerusakan akibat jatuhnya perangkat. Anda harus memastikan stabilitas sebelum melakukan seluruh aktivitas dengan atau pada perangkat.

Perlengkapan keselamatan

⚠ **HATI-HATI**

Perlengkapan keselamatan tidak ada atau berbeda

Perlengkapan keselamatan disediakan untuk melindungi Anda.

Jangan pernah memodifikasi atau memperbaiki perlengkapan keselamatan.

Ikhtisar unit

Gambar A

- ① Rol sikat lembut
- ② Nozel lantai rol sikat lembut
- ③ Nozel kain pada penyimpanan aksesoris
- ④ Indikator mode kecepatan penuh
- ⑤ Indikator nozel lantai
- ⑥ Indikator baterai
- ⑦ Tombol Mode Daya
- ⑧ Tombol ON/OFF
- ⑨ Antarmuka pengisian daya
- ⑩ Rangkaian filter HEPA
- ⑪ Bodi siklon
- ⑫ Filter siklon
- ⑬ Wadah debu
- ⑭ Tombol buka kunci wadah debu
- ⑮ Tombol pengosongan debu satu langkah
- ⑯ Tongkat sambungan
- ⑰ Nozel celah pada penyimpanan aksesoris
- ⑱ Dok penyimpanan pengisian daya
- ⑲ Adaptor plug
- ⑳ Pengisi daya
- ㉑ *Slang fleksibel
- ㉒ *Nozel kasar
- ㉓ *Nozel mobil
- ㉔ *Sikat debu

* aksesoris opsional, tergantung konfigurasi

Pengisi daya

⚠ PERINGATAN

- Hanya isi daya perangkat dengan pengisi daya asli yang disediakan atau pengisi daya yang disetujui oleh KÄRCHER.

Gunakan adaptor berikut:

Tipe alat: 1.198-281.0

1.198-291.0

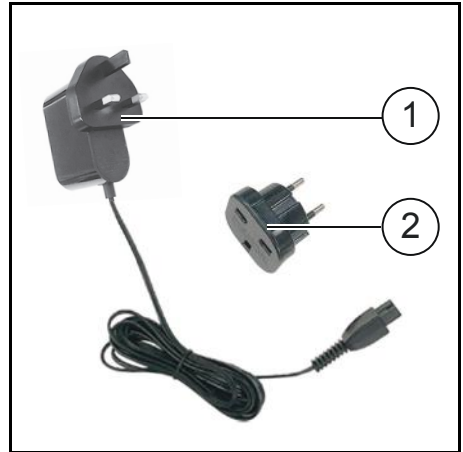

(1) Pengisi daya

(2) Adaptor plug (menggunakan adaptor plug menurut situasi aktual)

Pemasangan

1. Masukkan tongkat sambungan ke pengisap debu.

Gambar B

Untuk melepaskan, tekan tombol buka kunci, dan cabut tongkat sambungan.

2. Masukkan tongkat sambungan ke nozel lantai.

Gambar C

Untuk melepaskan, tekan tombol buka kunci, dan cabut nozel lantai.

Memasang dok penyimpanan

1. Pasang wadah penyimpanan ke dasar penyimpanan.

Gambar D

- ① Wadah penyimpanan
- ② Dasar penyimpanan

Pengoperasian

Petunjuk

Alat akan mati secara otomatis jika berada dalam bahaya panas berlebih. Pastikan rol sikat tidak terhalang dalam arah mana pun.

Pengisian daya

Petunjuk

- Alat tidak akan bekerja selama proses pengisian daya.
- Waktu pengisian daya kira-kira 3 - 4 jam.
- Daya alat harus terisi penuh sebelum digunakan untuk pertama kali.

Anda dapat mengisi daya alat dengan 2 cara yang berbeda:

- menggunakan dok penyimpanan pengisian daya
- menggunakan soket pengisian daya tambahan pada perangkat

Dok penyimpanan pengisian daya

1. Masukkan konektor pengisi daya ke antarmuka pengisian daya dok penyimpanan.

Gambar E

2. Sambungkan kabel daya pengisi daya ke sumber daya listrik.
3. Sisipkan alat ke dok penyimpanan pengisian daya.

Gambar F

Proses pengisian daya akan dimulai secara otomatis.

4. Saat proses pengisian daya telah selesai, cabut kabel daya pengisi daya dari sumber daya listrik.

Soket pengisian daya tambahan pada perangkat

1. Buka tutup antarmuka pengisian daya.

Gambar G

2. Masukkan konektor pengisi daya ke dalam antarmuka pengisian daya.
3. Sambungkan kabel daya pengisi daya ke sumber daya listrik.
Proses pengisian daya akan dimulai secara otomatis.
4. Saat proses pengisian daya telah selesai, cabut kabel daya pengisi daya dari sumber daya listrik.

Pengoperasian

Petunjuk

- Alat tidak dapat dinyalakan tanpa filter HEPA atau wadah debu. Pastikan filter HEPA dan wadah debu dipasang dengan benar di dalam alat sebelum menggunakan alat.

- Tekan tombol ON/OFF untuk mulai mengisap debu / kotoran.

Gambar H

Secara default, alat bekerja dengan kecepatan penuh.

Jika tombol ON/OFF ditekan sekali lagi, perangkat dinonaktifkan.

- Anda dapat mengatur kekuatan isap sembari menggunakan alat melalui tombol Mode Daya.

Gambar I

Tersedia 3 mode isap dengan kecepatan penuh, kecepatan sedang dan mode hemat energi.

Tabel di bawah ini menjelaskan detail tahap-tahap daya isap:

Mode isap	Status indikator mode kecepatan penuh	Deskripsi
Mode kecepatan penuh	On	Untuk membersihkan kotoran yang sulit dibersihkan
Mode kecepatan sedang	Off	Untuk membersihkan lantai dengan permukaan halus atau kasar pada kecepatan yang moderat dan optimal
Mode hemat energi	Off	Fitur tahan lama yang dirancang untuk pengerjaan yang berlangsung lama

Indikator

Gambar J

- ① Indikator pengisian daya / penggunaan daya / baterai
- ② Indikator nozel lantai
- ③ Indikator mode kecepatan penuh

Tabel di bawah ini menjelaskan arti indikator LED pada alat:

Indikator	Status/ warna	Deskripsi
Indikator baterai - pengisian daya	Berkedip (hijau)	Pengisian daya
	Terus menyala (hijau)	Daya baterai penuh.
Indikator baterai - pemakaian daya	Terus menyala (hijau)	Daya baterai di atas 10%.
	Terus menyala (merah)	Daya baterai di bawah 10%.
Indikator nozel lantai	On	Rol sikat nozel lantai sedang bergerak.
	Off	Rol sikat nozel lantai dihentikan.
Indikator mode kecepatan penuh	On	Alat bekerja dengan kecepatan penuh.
	Off	Alat bekerja dalam mode hemat energi / kecepatan sedang.

Nozel lantai listrik

Pasang nozel lantai rol sikat lembut untuk membersihkan karpet dan lantai, dll.

Gambar K

Satu klik untuk membersihkan debu

1. Tekan tombol di sebelah kiri untuk membersihkan kotoran dalam satu langkah.

Gambar L

Aksesori standar

- Pasang nozel kain untuk membersihkan furnitur berlapis kain, kasur, tirai renda, dll.
- Pasang nozel celah.

Gambar M

Gambar N

- ① Nozel ini digunakan untuk membersihkan engsel, alur di antara pintu dan jendela, celah sempit, dll.
- ② Ini digunakan untuk membersihkan benda yang rawan rusak dengan hati-hati, misalnya rak buku, benda kerajinan, dll.

Aksesori opsional

- Pasang nozel kasur untuk membersihkan tunggau / debu di kasur dan bantal, dll.
- Pasang sikat debu untuk membersihkan permukaan dinding, tirai, celah furnitur, dll.
Anda perlu menggunakan selang fleksibel untuk menghubungkan sikat debu dan pengisap debu tangan.
- Pasang nozel mobil untuk membersihkan kotoran / debu di dalam mobil, dll.
Anda perlu menggunakan selang fleksibel untuk menghubungkan nozel mobil dan pengisap debu tangan.

Gambar O

Pengangkutan

Baterai telah diuji sesuai dengan peraturan yang berlaku untuk pengangkutan internasional dan dapat diangkut/dikirim.

Penyimpanan

Petunjuk

- Simpan alat di ruangan yang kering.
 - Pertimbangkan berat alat saat disimpan.
1. Masukkan alat ke dalam dok penyimpanan.
- ### Gambar P
2. Letakkan nozel celah dan sikat kain ke tempat penyimpanan aksesori.

Perawatan dan pemeliharaan

Petunjuk

- Hanya gunakan alat saat semua filter dan wadah debu terpasang.
- Filter cacat dan filter yang tidak bisa dibersihkan lagi harus diganti.

Sebelum melakukan pengerjaan pada alat:

1. Matikan alat.
2. Cabut sumber daya listrik dari stopkontak.

Membersihkan rangkaian filter dan wadah debu

PERHATIAN

Pembersihan rangkaian filter HEPA yang salah

*Kerusakan pada rangkaian filter HEPA
Jangan membersihkan rangkaian filter HEPA di mesin cuci.*

Jangan mengeringkan rangkaian filter HEPA dengan pengering rambut.

Rangkaian filter HEPA memastikan udara yang dibuang bersih.

- Bersihkan rangkaian filter HEPA jika terlihat kotor.
- Ganti rangkaian filter HEPA jika terlihat rusak.
- Kami menyarankan untuk mengganti rangkaian filter HEPA setiap enam bulan sekali sesuai penggunaan Anda.

1. Buka kunci wadah debu, lalu tarik keluar wadah debu.

Gambar Q

2. Lepaskan rangkaian filter HEPA, kemudian copot bodi siklon dan filter siklon dari wadah debu.

Gambar R

3. Keluarkan/bersihkan debu dari rangkaian filter HEPA dengan hati-hati.

Gambar S

4. Kosongkan wadah debu, dan lap bagian dalamnya menggunakan kain.

Gambar T

5. Putar bodi siklon berlawanan arah jarum jam, dan pisahkan bodi siklon dari filter siklon.

Gambar U

6. Bersihkan rangkaian filter HEPA, bodi siklon, filter siklon, dan wadah debu di bawah air yang mengalir.

Gambar V

7. Keringkan rangkaian filter HEPA, bodi siklon, filter siklon, dan wadah debu hingga kering sempurna.

Gambar W

8. Masukkan tubuh siklon ke dalam filter siklon, dan putar tubuh siklon searah jarum jam untuk mengunci pada tempatnya.
9. Masukkan rangkaian siklon ke dalam wadah debu.
10. Pasang rangkaian filter HEPA di bagian atas rangkaian siklon, kemudian sejajarkan.
11. Sejajarkan titik pemasangan pada alat dengan lubang pemasangan yang diinginkan pada wadah debu, dan kaitkan wadah debu ke tempatnya.

Gambar X

Membersihkan/mengganti rol sikat

Petunjuk

- Ganti rol sikat jika telah rusak.
 - Hanya rol sikat kering yang boleh diganti.
 - Jangan mengeringkan rol sikat menggunakan pengering rambut.
1. Tekan tombol rilis dan tarik keluar tuas rol dan rol sikat.

Gambar Y

2. Lepaskan tuas rol dari rol sikat.

Gambar Z

- ① Rol sikat
- ② Tuas rol
3. Bersihkan rambut yang melilit di rol sikat dan tuas sikat.
4. Masukkan rol sikat yang kering atau baru ke dalam nozel lantai, dan pasang rol sikat ke tempatnya.

Gambar AA

Pastikan rol sikat terpasang dengan benar.

Panduan penyelesaian masalah

Gangguan seringkali berasal dari penyebab kecil yang dapat Anda perbaiki sendiri melalui ikhtisar berikut. Jika ragu, atau gangguan yang terjadi tidak disebutkan di sini, silakan hubungi Layanan Pengguna resmi.

Gangguan	Kemungkinan penyebab	Perbaiki
Alat tidak bekerja.	Rangkaian filter / wadah debu tidak ada.	1. Pasang rangkaian filter dan wadah debu sebelum menggunakan alat.
	Baterai hampir habis.	1. Isi daya baterai.
	Alat berada dalam bahaya panas berlebih.	1. Periksa kemungkinan wadah debu tersumbat. 2. Bersihkan wadah debu. 3. Hidupkan alat kembali.
Kapasitas pengisapan berkurang. /Suara tidak normal atau kebisingan saat dioperasikan menjadi semakin keras.	Wadah debu penuh. Rangkaian filter HEPA tersumbat.	1. Periksa wadah debu. 2. Kosongkan/bersihkan wadah debu dan rangkaian filter HEPA. 3. Periksa dan bersihkan rangkaian siklon.
Nosel lantai dinonaktifkan secara otomatis.	Alat berada dalam bahaya panas berlebih.	1. Periksa kemungkinan rol sikat terhalang, dan bersihkan rol sikat. 2. Hidupkan alat kembali.

Garansi

Di setiap negara, akan berlaku garansi yang dikeluarkan oleh perusahaan penjualan kami yang bertanggung jawab. Kami akan memperbaiki kerusakan perangkat yang mungkin ada selama masa garansi secara gratis, asalkan disebabkan oleh kerusakan bahan atau kesalahan produksi. Untuk keperluan garansi, tunjukkan bukti pembelian ke dealer atau pusat layanan resmi terdekat.

(Untuk alamat, lihat halaman belakang)

Data teknis

		1.198-281.0	1.198-291.0
Sambungan daya			
Frekuensi utama	Hz	50 - 60	50 - 60
Tegangan utama	V	100 - 240	100 - 240
Tegangan pengisi daya	V	22	22
Tegangan kerja pada baterai	V	18	18
Waktu pengisian daya ketika baterai benar-benar habis	min	180 ~ 240	180 ~ 240
Kapasitas baterai	mAh	2500	2500
Arus pengisian daya	A	0.75	0.75
Jenis baterai		Li-ion	Li-ion
Kelas perlindungan		II	II
Input daya pengenalan	W	220	220
Nilai daya (Genggam)	W	190	190
Nilai daya (Nozel lantai)	W	30	30
Kinerja perangkat			
Kapasitas wadah debu	l	0.3	0.3
Vakum (min.)	kPa	15	15
Waktu pengoperasian saat baterai terisi penuh	min	Mode hemat energi: ≥ 60, Mode kecepatan sedang: ≥ 30, Mode kecepatan penuh: ≥ 12	Mode hemat energi: ≥ 60, Mode kecepatan sedang: ≥ 30, Mode kecepatan penuh: ≥ 12
Filter HEPA		HEPA 12	HEPA 12
Tingkat kekuatan suara L_{WA}	dB(A)	79	79
Dimensi			
Berat (tanpa aksesoris)	kg	1.25	1.25
Panjang	mm	255	255
Lebar	mm	150	150
Tinggi	mm	1060	1060

Tunduk pada modifikasi teknis.

Índice de contenidos

Avisos generales.....	46
Uso previsto.....	46
Protección del medioambiente.....	46
Accesorios y recambios.....	46
Volumen de suministro.....	46
Instrucciones de seguridad.....	46
Sinopsis de equipos.....	48
Montaje.....	49
Funcionamiento.....	49
Transporte.....	51
Almacenamiento.....	51
Cuidado y mantenimiento.....	51
Ayuda en caso de avería.....	53
Garantía.....	53
Datos técnicos.....	54

Avisos generales



Antes de poner en marcha por primera vez el equipo, lea este manual de instrucciones y las instrucciones de seguridad adjuntas. Actúe conforme a estos documentos.

Uso previsto

Esta aspiradora se ha diseñado para el uso privado en el hogar, no para fines comerciales. El fabricante no se hace responsable de cualquier daño que se pueda ocasionar a raíz de un mal uso o un manejo incorrecto del aparato. Utilice la aspiradora solo con:

- Filtros originales.
- Piezas de repuesto, accesorios y accesorios especiales originales.

La aspiradora **no** es adecuada para:

- Limpiar personas o animales.
- Aspirar:
 - Seres pequeños (moscas, arañas, etc.).
 - Sustancias calientes, brillantes, perjudiciales para la salud o con bordes afilados.
 - Sustancias húmedas o líquidas.
 - Sustancias y gases inflamables o explosivos.

ADVERTENCIA

Los niños no deben jugar con este aparato.

Protección del medioambiente



Los materiales del embalaje son reciclables. Elimine los embalajes de forma respetuosa con el medioambiente.



Los equipos eléctricos y electrónicos contienen materiales reciclables y, a menudo, componentes, como baterías, acumuladores o aceite, que suponen un riesgo potencial para la salud de las personas o el medioambiente en caso de manipularse o eliminarse de forma inadecuada. Sin embargo, dichos componentes son necesarios para un servicio adecuado del equipo. Los equipos identificados con este símbolo no pueden eliminarse con la basura doméstica.

Avisos sobre sustancias contenidas (REACH)

Encontrará información actual sobre las sustancias contenidas en: www.kaercher.com/REACH

Accesorios y recambios

Utilice únicamente accesorios y recambios originales, estos garantizan un servicio seguro y fiable del equipo.

Encontrará información sobre los accesorios y recambios en www.kaercher.com.

Volumen de suministro

El volumen de suministro del equipo de muestra en el embalaje. Compruebe la integridad del volumen de suministro durante el desembalaje. Póngase en contacto con su distribuidor si faltan accesorios o en caso de daños de transporte.

Instrucciones de seguridad

- Además de las instrucciones incluidas en el manual de instrucciones, debe respetar las normativas de seguridad y para la prevención de accidentes del legislador correspondiente.
- Las placas de advertencia e indicadores colocadas en el equipo proporcionan indicaciones importantes para un funcionamiento seguro.

Niveles de peligro

⚠ PELIGRO

- *Aviso de un peligro inminente que produce lesiones corporales graves o la muerte.*

⚠ ADVERTENCIA

- *Aviso de una posible situación peligrosa que puede producir lesiones corporales graves o la muerte.*

⚠ PRECAUCIÓN

- *Aviso de una posible situación peligrosa que puede producir lesiones corporales leves.*

CAUIDADO

- *Aviso de una posible situación peligrosa que puede producir daños materiales.*

Manipulación segura

⚠ PELIGRO

- *Riesgo de asfixia. Mantenga los embalajes fuera del alcance de los niños.*

⚠ ADVERTENCIA

- *Las personas con capacidades físicas, sensoriales o psíquicas limitadas o que carezcan de experiencia y conocimientos sobre el equipo solo pueden utilizar el equipo bajo supervisión o si han recibido formación sobre el uso seguro del equipo y han comprendido los peligros existentes.*
- *Los niños mayores de 8 años pueden utilizar el equipo si han recibido formación sobre su uso por parte de una persona responsable de su seguridad o si están bajo supervisión de un adulto y comprenden los peligros existentes.*
- *Se debe supervisar a los niños para asegurarse de que no jueguen con el aparato.*
- *Los niños solo pueden realizar la limpieza y el mantenimiento bajo supervisión.*

⚠ PRECAUCIÓN

- *Nunca deje el equipo sin supervisión durante el servicio.*

CAUIDADO

- *Nunca use el dispositivo sin un filtro, ya que esto puede dañarlo.*
- *Proteja el dispositivo contra condiciones climáticas extremas, humedad y calor.*

Riesgo de descarga eléctrica

⚠ PELIGRO

- *Nunca introduzca objetos conductores, como desatornilladores o similares, en la terminal de carga del equipo.*
- *Nunca toque los contactos ni los cables.*
- *No someta la batería a radiación solar, calor ni fuego.*
- *Nunca toque los conectores de red y enchufes con las manos húmedas.*
- *Solo conecte el equipo a corriente alterna.*
- *La tensión indicada en la placa de características debe coincidir con la tensión de la fuente de corriente.*
- *No sumerja el dispositivo en agua.*
- *Maneje el equipo solo mediante un interruptor de corriente de defecto (máximo 30 mA).*
- *No dañe el cable de alimentación arrojándolo, aplastándolo o moviéndolo sobre bordes filosos.*
- *Evite el contacto con los líquidos que salen de las baterías defectuosas. En caso de contacto, limpie el líquido con agua y, en caso de contacto con los ojos, póngase en contacto con un médico.*

⚠ ADVERTENCIA

- *Cargue la batería únicamente con el cargador original suministrado o con un cargador autorizado por KÄRCHER.*
- *Sustituya inmediatamente un cargador dañado con cable de carga por un componente original.*
- *Apague el dispositivo de inmediato y desenchufe el cable de alimentación antes de realizar todo trabajo de servicio y mantenimiento.*
- *Conecte el equipo únicamente a una conexión eléctrica instalada por un electricista formado conforme a la norma IEC 60364-1.*
- *No abra la batería. Solo personal calificado debe realizar las reparaciones.*

Descripción general de la unidad

Figura A

- ① Rodillo con cepillo blando
- ② Boquilla barredora de suelos, rodillo con cepillo blando
- ③ Boca para telas en almacenamiento accesorio
- ④ Indicador de modo de velocidad máxima
- ⑤ Indicador de boca para piso
- ⑥ Indicador de batería
- ⑦ Botón de modo de funcionamiento
- ⑧ Botón de ON/OFF
- ⑨ Interfaz de carga
- ⑩ Juego de filtros HEPA
- ⑪ Cuerpo ciclónico
- ⑫ Filtro ciclónico
- ⑬ Contenedor de polvo
- ⑭ Botón para soltar el contenedor de polvo
- ⑮ Botón para vaciar el polvo en un solo paso
- ⑯ Tubo extensible
- ⑰ Boquilla para ranuras en compartimento de accesorios
- ⑱ Soporte de almacenamiento de carga
- ⑲ Adaptador de enchufe
- ⑳ Cargador
- ㉑ *Tubo flexible
- ㉒ *Boquilla para colchones
- ㉓ *Boquilla para automóvil
- ㉔ *Cepillo para polvo

* accesorio opcional, depende de la configuración

⚠ PRECAUCIÓN

- Solo el servicio de atención al cliente autorizado puede realizar las tareas de reparación y otras tareas en los componentes eléctricos.

⚠ ADVERTENCIA

- La atornilladura de todas las mangueras de conexión debe ser estanca.

⚠ CUIDADO

- No use agentes abrasivos, ni limpiadores de vidrio o multiuso para la limpieza.

Otros riesgos

⚠ PELIGRO

- Queda prohibido su uso en entornos explosivos.
- Riesgo de explosiones
- Nunca use el dispositivo para aspirar gases, líquidos o polvos combustibles.
- Nunca use el dispositivo para aspirar polvos de metales reactivos (p. ej., aluminio, magnesio, zinc).
- Nunca use el dispositivo para aspirar ácidos o salmuera sin diluir.
- Nunca use el dispositivo para aspirar objetos o sustancias ardientes o encendidas.

Estas sustancias pueden corroer los materiales que se usan en el dispositivo.

⚠ ADVERTENCIA

- Riesgo de lesiones No use la boquilla ni el tubo de succión a la altura de la cabeza.

⚠ PRECAUCIÓN

- A fin de prevenir accidentes o lesiones al transportar el dispositivo, debe tener en cuenta el peso de este.
- La caída del equipo puede producir accidentes o daños. Antes de cualquier tarea, debe adoptar una postura equilibrada con el equipo.

Dispositivos de seguridad

⚠ PRECAUCIÓN

Dispositivo de seguridad faltantes o modificados

Los dispositivos de seguridad velan por su seguridad.

Nunca modifique ni manipule los dispositivos de seguridad.

Cargador

⚠ ADVERTENCIA

- Cargue la batería únicamente con el cargador original suministrado o con un cargador autorizado por KÄRCHER.

Use el siguiente adaptador:

Tipo de aparato: 1.198-281.0

1.198-291.0

6.195-095.0

Cargador

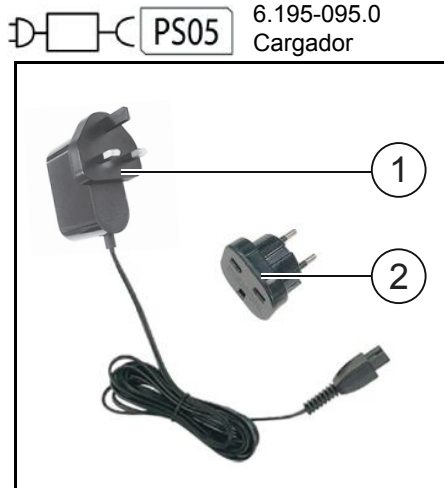

(1) Cargador

(2) Adaptador de enchufe (utilizar en función de la situación actual)

Montaje

1. Inserte el tubo extensible en la aspiradora.

Figura B

Para extraerlo, presione el botón de desbloqueo y tire del tubo.

2. Inserte el tubo extensible en la boquilla barredora de suelos.

Figura C

Para extraerla, presione el botón de desbloqueo y quite la boquilla.

Instalar el soporte de almacenamiento

1. Inserte el soporte de almacenamiento en la base de almacenamiento.

Figura D

- ① Soporte de almacenamiento
- ② Base de almacenamiento

Funcionamiento

Nota

El aparato se apagará automáticamente si existen riesgos de recalentamiento. Asegúrese que el rodillo de cepillo no esté obstruido de alguna forma.

Carga

Nota

- El aparato no funciona durante el proceso de carga.
- El tiempo de carga es aproximadamente de 3 a 4 horas.
- El aparato debe estar completamente cargado antes del primer uso.

Puede cargar el aparato de 2 formas diferentes:

- con el soporte de almacenamiento de carga
- con el toma de carga adicional en el dispositivo

Soporte de almacenamiento de carga

1. Introduzca el conector del cargador en la interfaz de carga del soporte de almacenamiento.

Figura E

2. Conecte el cable de alimentación del cargador a la red eléctrica.
3. Introduzca el aparato en el soporte de almacenamiento de carga.

Figura F

El proceso de carga comienza automáticamente.

4. Cuando el proceso de carga haya concluido, desconecte el cable de alimentación del cargador de la red eléctrica.

Toma de carga adicional en el dispositivo

1. Abra la tapa de la interfaz de carga.

Figura G

2. Introduzca el conector del cargador en la interfaz de carga.
3. Conecte el cable de alimentación del cargador a la red eléctrica.

El proceso de carga comienza automáticamente.

4. Cuando el proceso de carga haya concluido, desconecte el cable de alimentación del cargador de la red eléctrica.

Manejo

Nota

- *El aparato no se puede encender sin el filtro HEPA o el contenedor de polvo. Asegúrese de que el filtro HEPA y el contenedor de polvo estén colocados correctamente en el aparato antes de usarlo.*
- Presione el botón ON/OFF para comenzar a aspirar la suciedad/polvo.

Figura H

El aparato funciona en el modo de máxima velocidad por defecto.

Si se vuelve a accionar la tecla de ON/OFF, se desconecta el aparato.

- Puede ajustar la potencia de succión mientras aspira con el botón de modo de funcionamiento.

Figura I

Hay 3 modos de succión disponibles: velocidad máxima, velocidad media y ahorro de energía.

En la tabla siguiente, se describen los detalles de las diferentes potencias de succión:

Modo de succión	Estado de indicador de modo de velocidad máxima	Descripción
Modo de velocidad máxima	Encendido	Para capturar la suciedad gruesa y profunda
Modo de velocidad media	Apagado	Para limpiar suelos blandos o duros a una velocidad optimizada y moderada
Modo de ahorro de energía	Apagado	Función duradera diseñada para los trabajos de larga duración

Indicadores

Figura J

- ① Indicador de carga/descarga/batería
- ② Indicador de la boquilla barredora de suelos
- ③ Indicador del modo de velocidad máxima

En la tabla siguiente, se describen los significados de los indicadores LED del aparato:

Indicadores	Estado/color	Descripción
Indicador de batería: carga	Intermitente (verde)	Cargando
	Fijo (verde)	La batería está completamente cargada.
Indicador de batería: descarga	Fijo (verde)	La carga de la batería está por encima del 10 %.
	Fijo (rojo)	La carga de la batería es inferior al 10 %.
Indicador de la boquilla barredora de suelos	Encendido	El rodillo con cepillo de la boquilla barredora de suelos está en marcha.
	Apagado	El rodillo con cepillo de la boquilla barredora de suelos está parado.
Indicador del modo de velocidad máxima	Encendido	El aparato está funcionando en modo de velocidad máxima.
	Apagado	El aparato está funcionando en modo de ahorro de energía o de velocidad media.

Boquilla barredora de suelos eléctrica

Coloque la boquilla barredora de suelos que incluye un rodillo con cepillo blando para limpiar alfombras, suelos, etc.

Figura K

Un clic para limpiar el polvo

1. Presione el botón de la izquierda para limpiar la suciedad en un solo paso.

Figura L

Accesorios estándar

- Conecte la boquilla para tejidos para limpiar muebles tapizados, colchones, cortinas, etc.
- Conecte la boquilla para ranuras.

Figura M

Figura N

- ① Se utiliza para limpiar juntas, ranuras entre puertas y ventanas, hendiduras pequeñas, etc.
- ② Se utiliza para limpiar objetos delicados, como estanterías con libros, objetos artesanos, etc.

Accesorios opcionales

- Conecte la boquilla para colchones para limpiar los ácaros y el polvo en colchones, almohadas, etc.
- Conecte el cepillo para muebles para limpiar paredes, cortinas, muebles con huecos, etc.

Utilice el tubo flexible para conectar tanto este cepillo como la aspiradora manual.

- Conecte la boquilla automática de aspiración para automóvil para limpiar la suciedad y el polvo de coches, etc.

Utilice el tubo flexible para conectar tanto esta boquilla como la aspiradora manual.

Figura O

Transporte

Se hicieron pruebas en la batería conforme a las normas pertinentes para el transporte internacional y puede transportarse/embarcarse.

Almacenamiento

Nota

- *Almacene el aparato en un lugar seco.*
- *Tenga en cuenta el peso del aparato al almacenarlo.*

1. Introduzca el aparato en el soporte de sujeción.

Figura P

2. Ponga la boca para grietas y el cepillo para tapizado en el almacenamiento accesorio.

Cuidado y mantenimiento

Nota

- *Utilice el aparato solo cuando los filtros y el contenedor de polvo estén instalados.*
- *Los filtros defectuosos y los filtros que ya no puedan limpiarse deben reemplazarse.*

Antes de realizar cualquier operación en el aparato:

1. Desconecte el aparato.
2. Desenchufe la red eléctrica del enchufe.

Limpieza del juego de filtros y el contenedor de polvo

CUIDADO

Limpieza incorrecta del juego de filtros HEPA

Daño al juego de filtros HEPA

No limpie el juego de filtros HEPA en una lavadora.

No seque el juego de filtros HEPA con un secador de pelo.

El juego de filtros HEPA garantiza que el aire de salida esté limpio.

- Limpie el juego de filtros HEPA si está sucio.
- Reemplace el juego de filtros HEPA si está dañado.
- Recomendamos reemplazar el juego de filtros HEPA cada 6 meses según el uso que haga del dispositivo.

1. Suelte el contenedor de polvo y extráigalo.

Figura Q

2. Retire el juego de filtros HEPA y desenchufe el cuerpo ciclónico y el filtro ciclónico del contenedor de polvo.

Figura R

3. Vacíe/elimine cuidadosamente la suciedad del juego de filtros HEPA.

Figura S

4. Vacíe el contenedor de polvo y límpielo con un trapo.

Figura T

5. Gire el cuerpo ciclónico hacia la izquierda y separe el cuerpo ciclónico del filtro ciclónico.

Figura U

6. Limpie el juego de filtros HEPA, el cuerpo ciclónico, el filtro ciclónico y el contenedor de polvo con agua corriente.

Figura V

7. Permita que el juego de filtros HEPA, el cuerpo ciclónico el filtro ciclónico y el contenedor de polvo se sequen por completo.

Figura W

8. Inserte el cuerpo ciclónico en el filtro ciclónico y gire el cuerpo ciclónico hacia la derecha para fijarlo en su posición.
9. Inserte el conjunto ciclónico en el contenedor de polvo.
10. Instale el juego de filtros HEPA en la sección superior del conjunto ciclónico y alinéelos.
11. Alinee el punto de montaje del aparato con el orificio de montaje deseado del contenedor de polvo y fije el contenedor de polvo en su posición.

Figura X

Limpieza/reemplazo del rodillo con cepillo

Nota

- *Reemplace el rodillo con cepillo si está dañado.*
- *Solo se puede reemplazar el rodillo con cepillo si está seco.*
- *No utilice un secador de pelo para secar el rodillo con cepillo.*

1. Pulse el botón de liberación y extraiga la palanca de rodillo y el rodillo de cepillo.

Figura Y

2. Retire la palanca de rodillo del rodillo de cepillo.

Figura Z

- ① Rodillo de cepillo
- ② Palanca de rodillo
3. Quite los pelos del rodillo con cepillo y la manija.
4. Inserte un rodillo de cepillo nuevo o seco en la boquilla barredora de suelos y fíjelo en su posición.

Figura AA

Asegúrese de que el rodillo de cepillo encaje correctamente.

Ayuda en caso de avería

Muchas averías las puede solucionar usted mismo con ayuda del resumen siguiente. En caso de duda, diríjase al servicio de atención al cliente autorizado.

Error	Causa	Solución
El aparato no funciona.	Falta el juego de filtros o el contenedor de polvo.	1. Coloque el juego de filtros y el contenedor de polvo en su posición antes de usar el aparato.
	La batería está casi vacía.	1. Cargue la batería
	El aparato está en peligro de recalentarse.	1. Controle si el contenedor de polvo está obstruido. 2. Limpie el contenedor de polvo. 3. Encienda el aparato de nuevo.
La capacidad de succión disminuye. /sonidos extraños o ruidos de funcionamiento más fuertes.	El contenedor de polvo está lleno. El juego de filtros HEPA está obstruido.	1. Compruebe el contenedor de polvo. 2. Vacíe y limpie el contenedor de polvo y el juego de filtros HEPA. 3. Compruebe y limpie el conjunto ciclónico.
La boca para pisos se apaga automáticamente.	Hay peligro de recalentamiento.	1. Controle si el rodillo de cepillo está obstruido y límpielo. 2. Encienda el aparato de nuevo.

Garantía

En cada país se aplican las condiciones de garantía indicadas por nuestra compañía distribuidora autorizada. Subsanaamos cualquier fallo en su equipo de forma gratuita dentro del plazo de garantía siempre que la causa se deba a un fallo de fabricación o material. En caso de garantía, póngase en contacto con su distribuidor o con el servicio de postventa autorizado más próximo presentando la factura de compra.

(Dirección en el reverso)

Datos técnicos

		1.198-281.0	1.198-291.0
Conexión eléctrica			
Frecuencia de red	Hz	50 - 60	50 - 60
Tensión de red	V	100 - 240	100 - 240
Tensión del cargador	V	22	22
Tensión de funcionamiento de la batería	V	18	18
Tiempo de carga cuando la batería está completamente descargada	min	180 ~ 240	180 ~ 240
Capacidad de la batería	mAh	2500	2500
Consumo de corriente	A	0,75	0,75
Tipo de batería		Li-ion	Li-ion
Clase de protección		II	II
Potencia nominal	W	220	220
Potencia nominal (de mano)	W	190	190
Potencia nominal (boca para pisos)	W	30	30
Datos de potencia del equipo			
Capacidad del contenedor de polvo I		0,3	0,3
Aspiradora (min.)	kPa	15	15
El tiempo de funcionamiento cuando la batería está completamente cargada	min	Modo de ahorro de energía: ≥ 60, modo de velocidad media: ≥ 30, modo de velocidad máxima: ≥ 12	Modo de ahorro de energía: ≥ 60, modo de velocidad media: ≥ 30, modo de velocidad máxima: ≥ 12
Filtro HEPA		HEPA 12	HEPA 12
Intensidad acústica L _{WA}	dB(A)	79	79
Peso y dimensiones			
Peso (sin accesorios)	kg	1,25	1,25
Longitud	mm	255	255
Anchura	mm	150	150
Altura	mm	1060	1060

Reservado el derecho de realizar modificaciones técnicas.

Nội dung

Hướng dẫn chung.....	55
Mục đích sử dụng.....	55
Bảo vệ môi trường.....	55
Phụ kiện và bộ phận thay thế.....	55
Giao vận.....	55
Chỉ dẫn an toàn.....	55
Tổng quan về thiết bị.....	57
Lắp ráp.....	58
Vận hành.....	58
Vận chuyển.....	60
Bảo quản.....	60
Chăm sóc và bảo dưỡng.....	60
Hướng dẫn khắc phục sự cố.....	61
Bảo hành.....	62
Dữ liệu kỹ thuật.....	62

Hướng dẫn chung



Trước khi sử dụng thiết bị lần đầu vui lòng đọc hướng dẫn vận hành gốc và hướng dẫn an toàn. Sau đó bạn hãy thao tác.

Mục đích sử dụng

Máy hút bụi thông dụng này chỉ sử dụng riêng tại nhà và không có mục đích sử dụng thương mại. Nhà sản xuất không chịu trách nhiệm về bất kỳ hư hỏng nào có thể xảy ra do sử dụng sai mục đích hoặc vận hành sai. Chỉ sử dụng máy hút bụi thông dụng với:

- Bộ lọc ban đầu
- Phụ tùng, phụ kiện và các phụ kiện đặc biệt ban đầu.

Máy hút bụi vận năng **không** phù hợp với:

- Hút bụi trên người hoặc động vật.
- Hút bụi:
 - Các sinh vật sống nhỏ (như ruồi, nhện, v.v.).
 - Các chất độc hại đối với sức khỏe, có các cạnh sắc hoặc nóng hoặc phát sáng.
 - Các chất ẩm hoặc lỏng.
 - Các chất và khí dễ cháy hoặc nổ.

CẢNH BÁO

Trẻ em không được chơi với thiết bị này.

Bảo vệ môi trường



Các vật liệu bao bì phải tái chế được. Hãy xử lý bao bì theo cách thân thiện môi trường.



Các thiết bị điện và điện tử thường chứa các vật liệu tái chế có giá trị và các bộ phận như pin dùng 1 lần, pin sạc hoặc đầu có thể gây ra nguy cơ tiềm ẩn với sức khỏe con người và môi trường nếu như được sử dụng và xử lý không đúng cách. Tuy nhiên các bộ phận này lại rất cần thiết cho sự hoạt động của thiết bị. Khi thiết bị được đánh dấu bằng kí hiệu này thì không được phép vứt vào rác thải sinh hoạt.

Chỉ dẫn về các chất liệu thành phần (REACH)

Bạn có thể truy cập thông tin các chất liệu thành phần tại: www.kaercher.de/REACH

Phụ kiện và bộ phận thay thế

Chỉ sử dụng phụ kiện và bộ phận thay thế nguyên bản, chúng sẽ đảm bảo cho thiết bị vận hành an toàn và trơn tru.

Bạn có thể tìm thông tin về phụ kiện và bộ phận thay thế tại www.kaercher.com.

Giao vận

Việc giao vận được chỉ dẫn trên gói hàng. Kiểm tra bên trong kĩ càng khi mở kiện hàng. Nếu thiếu phụ kiện hay hỏng hóc do vận chuyển xin hãy thông báo với đại lý bán hàng.

Chỉ dẫn an toàn

- Bên cạnh các chỉ dẫn trong hướng dẫn vận hành bạn cũng cần phải lưu ý đến các quy định về an toàn và phòng tránh tai nạn của cơ quan pháp luật.
- Các biển cảnh báo và lưu ý trên thiết bị sẽ cung cấp các chỉ dẫn quan trọng để vận hành an toàn.

Các mức độ nguy hiểm

△ NGUY HIỂM

- Lưu ý một nguy cơ có thể xảy ra ngay lập tức dẫn đến các thương tích thân thể nặng hoặc chết người.

△ CẢNH BÁO

- Lưu ý một tình huống nguy hiểm có thể xảy ra dẫn đến các thương tích thân thể nặng hoặc chết người.

△ THẬN TRỌNG

- Lưu ý một tình huống nguy hiểm có thể xảy ra dẫn đến các thương tích nhẹ.

CHÚ Ý

- Lưu ý một tình huống nguy hiểm có thể xảy ra để dẫn đến thiệt hại về của.

Bổ trợ an toàn

△ NGUY HIỂM

- Nguy cơ nghẹt thở. Hãy giữ ni-lông đóng gói tránh xa trẻ em.

△ CẢNH BÁO

- Những người có sức khỏe, giác quan hay thần kinh yếu hoặc thiếu kinh nghiệm hay kiến thức chỉ được phép sử dụng thiết bị nếu họ được giám sát hoặc được hướng dẫn sử dụng thiết bị an toàn liên quan và hiểu rõ được những nguy hiểm có thể có.

- Trẻ em từ 8 tuổi được phép vận hành thiết bị, nếu chúng được người giám hộ hướng dẫn và giám sát về sự an toàn của chúng trong khi sử dụng và khi chúng hiểu được các nguy hiểm có thể có.

- Giám sát trẻ em để chúng không chơi đùa với thiết bị.

- Trẻ em được phép làm sạch và bảo trì sử dụng chỉ khi được giám sát.

△ THẬN TRỌNG

- Phải trông chừng thiết bị cho đến khi nó được vận hành.

CHÚ Ý

- Tuyệt đối không sử dụng thiết bị khi không có bộ lọc, vì có thể dẫn đến hư hỏng thiết bị.

- Bảo vệ thiết bị tránh các điều kiện thời tiết xấu, hơi ẩm và nhiệt.

Rủi ro điện giật

△ NGUY HIỂM

- Đừng bao giờ chạm vật dẫn điện, ví dụ như tuốc-nơ-vít hay những vật tương tự vào khe cắm sạc của thiết bị.

- Đừng bao giờ chạm vào công tắc hoặc dây dẫn.

- Đừng để pin dưới ánh nắng mặt trời, hơi nóng như là lửa.

- Không bao giờ được sờ nắm ổ điện và phích cắm khi tay ướt.

- Chỉ kết nối thiết bị với dòng điện xoay chiều.

- Điện áp trên nhãn dán phải phù hợp với điện áp của nguồn điện.

- Không được nhúng thiết bị vào nước.

- Chỉ vận hành thiết bị qua một bộ ngắt mạch dòng điện sự cố (tối đa 30 mA).

- Không được làm hư hỏng cáp nối nguồn điện chính như luồn qua, đè hoặc kéo cáp qua các cạnh sắc.

- Tránh tiếp xúc với pin bị rò rỉ chất lỏng. Phải rửa sạch chỗ tiếp xúc chất lỏng rò rỉ bằng nước và tư vấn bác sĩ nếu tiếp xúc với mắt.

△ CẢNH BÁO

- Hãy sạc thiết bị với bộ sạc nguyên gốc được cung cấp hoặc bộ sạc ngoài được chấp nhận bởi KÄRCHER.

- Thay thế bộ sạc bị hỏng với cáp sạc ngay bằng bộ khác nguyên gốc.

- Tắt nguồn thiết bị ngay và rút phích cắm nguồn trước khi thực hiện biện pháp bảo dưỡng và sửa chữa.

- Chỉ kết nối thiết bị với mỗi nối điện được thực hiện bởi thợ điện theo tiêu chuẩn IEC 60364-1.

- Không được mở bộ nguồn ắc quy. Chỉ những nhân viên có trình độ mới được tiến hành sửa chữa.

△ THẬN TRỌNG

- Chỉ cho phép bộ phận dịch vụ khách hàng được ủy quyền tiến hành sửa chữa và làm việc trên các bộ phận điện.

⚠ CẢNH BÁO

- Liên kết vít của tất cả các ống nối phải chặt.

CHÚ Ý

- Không được sử dụng các chất tẩy, kính hoặc máy tẩy rửa đĩa năng khác để cọ rửa.

Rủi ro khác

⚠ NGUY HIỂM

Nguy cơ nổ!

- Vận hành trong vùng có nguy cơ nổ là bị cấm.
- Tuyệt đối không sử dụng thiết bị để hút các loại khí, chất lỏng hoặc bụi bẩn dễ cháy.
- Tuyệt đối không sử dụng thiết bị để hút bụi kim loại phản ứng (như nhôm, magie, kẽm).
- Tuyệt đối không sử dụng thiết bị để hút nước muối hoặc axit nguyên chất.
- Tuyệt đối không sử dụng thiết bị để hút bất kỳ vật/chất đang cháy hoặc âm ỉ nào. Các chất này có thể ăn mòn các vật liệu được sử dụng trên thiết bị.

⚠ CẢNH BÁO

- Rủi ro thương tích. Không được sử dụng vòi phun và ống hút ở áp lực cao.

⚠ THẬN TRỌNG

- Để tránh các tai nạn hoặc thương tích, bạn phải chú ý đến trọng lượng của thiết bị khi vận chuyển.
- Tai nạn hoặc hư hỏng do rơi thiết bị. Bạn phải đảm bảo độ ổn định trước khi thực hiện tất cả các công việc với hoặc tại thiết bị.

Các thiết bị an toàn

⚠ THẬN TRỌNG

Các thiết bị an toàn bị thiếu hoặc bị thay đổi

Các thiết bị an toàn dùng để bảo vệ bạn. Không thay đổi hoặc bỏ qua các thiết bị an toàn.

Tổng quan về thiết bị

CẢNH BÁO A

- ① Ống lăn bàn chải mềm
- ② Đầu hút sàn có ống lăn bàn chải mềm
- ③ Đầu hút lưới vải trên hộp chứa phụ kiện
- ④ Đèn báo chế độ tốc độ tối đa
- ⑤ Đèn báo đầu hút sàn
- ⑥ Đèn báo pin
- ⑦ Nút Chế độ Nguồn
- ⑧ Nút BẬT/TẮT
- ⑨ Giao diện nạp
- ⑩ Bộ lọc HEPA
- ⑪ Thân xyclon
- ⑫ Bộ lọc xyclon
- ⑬ Ngăn chứa bụi
- ⑭ Nút mở khóa ngăn chứa bụi
- ⑮ Nút xả bụi một bước
- ⑯ Cán mở rộng
- ⑰ Đầu hút khe trên hộp chứa phụ kiện
- ⑱ Sạc không dây
- ⑲ Phích cắm chuyển đổi đầu cắm
- ⑳ Bộ nạp
- ㉑ *Ống mềm
- ㉒ *Bàn chải thú cưng
- ㉓ *Đầu phun lồng
- ㉔ *Bàn chải bụi

* phụ kiện tùy chọn, tùy thuộc vào cấu hình

Bộ nạp

⚠ CẢNH BÁO

- Hãy sạc thiết bị với bộ sạc nguyên gốc được cung cấp hoặc bộ sạc ngoài được chấp nhận bởi KÄRCHER.

Sử dụng bộ nạp sau:

Loại thiết bị: 1.198-281.0

1.198-291.0

6.195-095.0

Bộ nạp

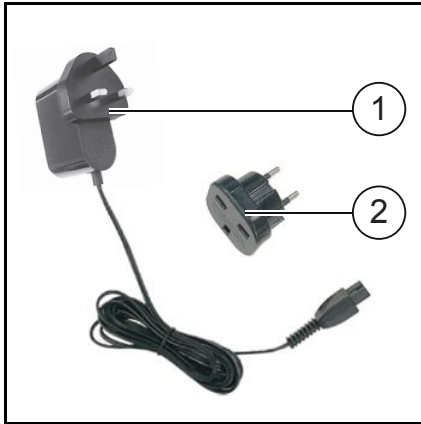
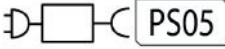

(1) Bộ nạp

(2) Phích cắm chuyển đổi đầu cắm (sử dụng phích cắm chuyển đổi đầu cắm phù hợp với tình huống thực tế)

Lắp ráp

1. Lắp cán mở rộng vào máy hút bụi.

CẢNH BÁO B

Để tháo ra, nhấn nút mở khóa, và rút cán mở rộng ra.

2. Lắp cán mở rộng vào đầu hút sàn.

CẢNH BÁO C

Để tháo ra, nhấn nút mở khóa, và rút đầu hút sàn ra.

Lắp sạc không dây

1. Lắp thùng chứa vào phần đế.

CẢNH BÁO D

- ① Thùng chứa
- ② Phần đế

Vận hành

Lưu ý

Thiết bị sẽ tự động tắt nếu thiết bị có nguy cơ bị quá nóng. Đảm bảo ống lăn bàn chải không bị chặn.

Nạp điện

Lưu ý

- Thiết bị sẽ không hoạt động trong quá trình nạp.
- Thời gian nạp khoảng 3 - 4 tiếng.
- Thiết bị phải được sạc đầy trước khi sử dụng lần đầu tiên.

Bạn có thể sạc thiết bị theo 2 cách khác nhau:

- Sạc không dây
- Ổ cắm sạc bổ sung trên thiết bị

Sạc không dây

1. Cắm đầu nối của bộ sạc vào khớp nối sạc của sạc không dây.

CẢNH BÁO E

2. Nối cáp nguồn của bộ sạc vào nguồn điện.

3. Lắp thiết bị vào sạc không dây.

CẢNH BÁO F

Quá trình nạp sẽ bắt đầu tự động.

4. Khi hoàn thành quá trình nạp, rút cáp nguồn của bộ nạp ra khỏi nguồn điện.

Ổ cắm sạc bổ sung trên thiết bị

1. Mở nắp khớp nối sạc.

CẢNH BÁO G

2. Cắm đầu nối của bộ nạp vào khớp nối nạp.

3. Nối cáp nguồn của bộ nạp vào nguồn điện.

Quá trình nạp sẽ bắt đầu tự động.

4. Khi hoàn thành quá trình nạp, rút cáp nguồn của bộ nạp ra khỏi nguồn điện.

Vận hành

Lưu ý

● Không bật thiết bị khi chưa gắn bộ lọc HEPA hoặc hộp chứa bụi. Đảm bảo bộ lọc HEPA và hộp chứa bụi được đặt vào đúng vị trí trong thiết bị trước khi sử dụng thiết bị.

● Nhấn nút BẬT/TẮT để bắt đầu hút bụi.

CẢNH BÁO H

Mặc định, thiết bị hoạt động ở chế độ tốc độ tối đa.

Khi nhấn nút BẬT/TẮT lần nữa thì thiết bị sẽ ngừng hoạt động.

● Bạn có thể điều chỉnh công suất hút trong khi hút bụi thông qua nút Chế độ Nguồn.

CẢNH BÁO I

Có 3 chế độ hút với các chế độ tốc độ tối đa, tốc độ trung bình và tiết kiệm pin. Bảng dưới đây mô tả chi tiết các giai đoạn công suất hút:

Chế độ hút	Đèn báo chế độ tốc độ tối đa	Mô tả
Chế độ tốc độ tối đa	Bật	Để hút sạch bụi nặng và nằm sâu bên trong
Chế độ tốc độ trung bình	Tắt	Để làm sạch sàn mềm hoặc cứng ở tốc độ tối ưu và vừa phải
Chế độ tiết kiệm điện	Tắt	Tính năng bền bỉ được thiết kế để hoạt động trong thời gian kéo dài

Đèn báo

CẢNH BÁO J

- ① Đèn báo sạc / ngừng sạc / pin
- ② Đèn báo đầu hút sàn
- ③ Đèn báo chế độ tốc độ tối đa

Bảng dưới đây mô tả ý nghĩa của các đèn báo LED trên thiết bị:

Đèn báo	Trạng thái / Màu sắc	Mô tả
Đèn báo pin - đang sạc	Nhấp nháy (màu xanh lá)	Nạp điện
	Luôn bật (màu xanh lá)	Pin đầy.
Đèn báo pin - ngừng sạc	Luôn bật (màu xanh lá)	Năng lượng pin trên 10%.
	Luôn bật (màu đỏ)	Năng lượng pin dưới 10%.
Đèn báo đầu hút sàn	Bật	Ống lăn bàn chải của đầu hút sàn đang hoạt động.
	Tắt	Ống lăn bàn chải của đầu hút sàn dừng hoạt động.
Đèn báo chế độ tốc độ tối đa	Bật	Thiết bị đang hoạt động ở chế độ tốc độ tối đa.
	Tắt	Thiết bị đang hoạt động ở chế độ tiết kiệm pin / tốc độ trung bình.

Đầu hút sàn điện

Gắn đầu hút sàn có ống lăn bàn chải mềm vào để vệ sinh thảm và sàn, v.v.

CẢNH BÁO K

Nhấp một lần để dọn sạch bụi

1. Nhấn nút bên trái để dọn sạch bụi bản trong một bước.

CẢNH BÁO L

Phụ kiện tiêu chuẩn

- Lắp đầu hút lưới vải để vệ sinh đồ nội thất có lớp bọc, đệm, rèm cửa lưới, v.v.
- Lắp đầu hút khe.

CẢNH BÁO M CẢNH BÁO N

- ① Được sử dụng để làm vệ sinh các đầu nối, khe nối giữa cửa và cửa sổ, khe hở nhỏ, v.v.
- ② Được sử dụng để làm vệ sinh các vật dụng dễ bị hư hỏng như tủ sách, đồ thủ công, v.v.

Phụ kiện tùy chọn

- Lắp bàn chải đệm để làm vệ sinh mặt / bụi trên đệm và gối, v.v.
- Lắp bàn chải bụi để vệ sinh bề mặt tường, rèm cửa, khoảng trống trong đồ nội thất, v.v.
Bạn cần sử dụng ống mềm để kết nối chổi quét bụi và máy hút bụi tiện dụng.
- Lắp đầu hút xe để làm sạch bụi bẩn trong xe hơi, v.v.
Bạn cần sử dụng ống mềm để kết nối đầu hút xe và máy hút bụi tiện dụng.

CẢNH BÁO O

Vận chuyển

Pin đã được thử nghiệm phù hợp với các quy định liên quan về vận chuyển quốc tế và có thể được vận chuyển / vận tải.

Bảo quản

Lưu ý

- Bảo quản thiết bị trong phòng khô ráo.
 - Cân nhắc trọng lượng của thiết bị khi bảo quản.
1. Lắp thiết bị vào giá lắp đặt.

CẢNH BÁO P

2. Bỏ đầu hút khe và bàn chải bọc vào hộp chứa phụ kiện.

Chăm sóc và bảo dưỡng

Lưu ý

- Chỉ sử dụng thiết bị khi đã lắp tất cả bộ lọc và ngăn chứa bụi.
- Phải thay thế các bộ lọc bị hư hỏng và các bộ lọc không thể vệ sinh được nữa.

Trước khi thực hiện bất kỳ công việc trên thiết bị:

1. Tắt thiết bị.
2. Rút nguồn điện ra khỏi ổ cắm điện.

Vệ sinh bộ lọc và hộp chứa bụi

CHÚ Ý

Vệ sinh bộ lọc HEPA không đúng cách Hư hỏng bộ lọc HEPA

Không làm sạch bộ lọc HEPA bằng máy giặt.

Không sấy khô bộ lọc HEPA bằng máy sấy tóc.

Bộ lọc HEPA đảm bảo thải ra khí sạch.

- Làm sạch bộ lọc HEPA nếu bị bẩn rõ ràng.
- Thay thế bộ lọc HEPA nếu bị hỏng rõ ràng.
- Bạn nên thay thế bộ lọc HEPA 6 tháng một lần dựa trên tần suất sử dụng thiết bị.

1. Mở khóa ngăn chứa bụi và kéo ngăn chứa bụi ra.

CẢNH BÁO Q

2. Tháo bộ lọc HEPA và tháo thân cyclon và bộ lọc cyclon khỏi hộp chứa bụi.

CẢNH BÁO R

3. Cẩn thận đổ bỏ bụi bẩn khỏi bộ lọc HEPA.

CẢNH BÁO S

4. Đổ bỏ ngăn chứa bụi và lau chùi bên trong bằng vải.

CẢNH BÁO T

5. Xoay thân cyclon ngược chiều kim đồng hồ và tách thân cyclon ra khỏi bộ lọc cyclon.

CẢNH BÁO U

6. Làm sạch bộ lọc HEPA, thân cyclon, bộ lọc cyclon và hộp chứa bụi dưới vòi nước chảy.

CẢNH BÁO V

7. Để bộ lọc HEPA, thân xyclon, bộ lọc xyclon và hộp chứa bụi khô hoàn toàn.

CẢNH BÁO W

8. Lắp thân xyclon vào bộ lọc xyclon và xoay thân xyclon theo chiều kim đồng hồ để khớp vào vị trí.

9. Lắp bộ xyclon vào hộp chứa bụi.

10. Lắp bộ lọc HEPA ở phần trên của bộ xyclon và căn chỉnh.

11. Căn chỉnh điểm lắp trên thiết bị với lỗ lắp mong muốn trên hộp chứa bụi và nhấn để khớp hộp chứa bụi vào đúng vị trí.

CẢNH BÁO X

Làm vệ sinh /thay thế ống lăn bàn chải

Lưu ý

- Thay mới khi ống lăn bàn chải bị hỏng.
- Chỉ được phép thay ống lăn bàn chải khô.

- Không sấy khô ống lăn bàn chải bằng máy sấy tóc.

1. Nhấn nút nhả rồi kéo cần trục ống lăn và ống lăn bàn chải ra.

CẢNH BÁO Y

2. Tháo cần trục ống lăn ra khỏi ống lăn bàn chải.

CẢNH BÁO Z

- ① Ống lăn bàn chải
- ② Cần trục ống lăn
3. Làm sạch tóc quấn trong ống lăn bàn chải và cần gạt bàn chải.
4. Lắp ống lăn bàn chải khô hoặc mới vào đầu hút sàn và cố định ống lăn bàn chải đúng vị trí.

CẢNH BÁO AA

Đảm bảo đã lắp ống lăn bàn chải vừa vặn.

Hướng dẫn khắc phục sự cố

Các sự cố thường có những nguyên nhân đơn giản mà bạn có thể tự khắc phục bằng cách sử dụng tổng quan sau. Khi có nghi ngờ, hoặc trong trường hợp các sự cố không được đề cập ở đây, hãy liên hệ với Dịch Vụ Khách Hàng được ủy quyền của bạn.

Lỗi	Nguyên nhân	Xử lý
Thiết bị không hoạt động.	Chưa lắp bộ lọc / hộp chứa bụi.	1. Lắp bộ lọc và hộp chứa bụi trước khi sử dụng thiết bị.
	Pin sắp hết.	1. Nạp lại pin.
	Thiết bị có nguy cơ bị quá nóng.	1. Kiểm tra xem ngăn chứa bụi có bị tắc không. 2. Làm vệ sinh ngăn chứa bụi. 3. Bật lại thiết bị.
Công suất hút giảm xuống. / Âm thanh bất thường hoặc tiếng ồn khi hoạt động trở nên to hơn.	Hộp chứa bụi đã đầy. Bộ lọc HEPA bị tắc.	1. Kiểm tra ngăn chứa bụi. 2. Đổ bỏ / làm vệ sinh hộp chứa bụi và bộ lọc HEPA. 3. Kiểm tra và làm vệ sinh bộ xyclon.
Đầu hút sàn bị tắt tự động.	Thiết bị có nguy cơ bị quá nóng.	1. Kiểm tra xem ống lăn bàn chải có bị chặn không và làm vệ sinh ống lăn bàn chải. 2. Bật lại thiết bị.

Bảo hành

Ở mỗi quốc gia, các nhà phân phối có thẩm quyền của chúng tôi sẽ đưa ra các điều kiện bảo hành riêng. Chúng tôi sẽ sửa chữa bất kì trục trặc của thiết bị miễn phí trong thời hạn bảo hành, nếu như nguyên nhân là các lỗi về vật liệu hoặc lỗi của nhà sản xuất. Khi bảo hành xin hãy gửi hóa đơn mua hàng cho đại lý hoặc trung tâm dịch vụ khách hàng được ủy quyền gần nhất.

(Xem địa chỉ ở mặt sau)

Dữ liệu kỹ thuật

		1.198-281.0	1.198-291.0
Kết nối nguồn điện			
Tần số lưới điện	Hz	50 - 60	50 - 60
Điện áp lưới điện	V	100 - 240	100 - 240
Điện áp bộ nạp	V	22	22
Điện áp làm việc của pin	V	18	18
Thời gian sạc khi pin đã hết	min	180 ~ 240	180 ~ 240
Dung lượng ắc quy	mAh	2500	2500
Dòng điện nạp	A	0.75	0.75
Loại pin		Li-ion	Li-ion
Cấp bảo vệ		II	II
Công suất đầu vào định mức	W	220	220
Công suất đầu vào định mức (Cầm tay)	W	190	190
Công suất đầu vào định mức (Đầu hút sàn)	W	30	30
Hiệu suất thiết bị			
Công suất của ngăn chứa bụi	l	0.3	0.3
Hút bụi (tối thiểu)	kPa	15	15
Thời gian hoạt động khi pin được nạp đầy	min	Chế độ tiết kiệm điện: ≥ 60, Chế độ tốc độ trung bình: ≥ 30, Chế độ tốc độ tối đa: ≥ 12	Chế độ tiết kiệm điện: ≥ 60, Chế độ tốc độ trung bình: ≥ 30, Chế độ tốc độ tối đa: ≥ 12
Bộ lọc-HEPA		HEPA 12	HEPA 12
Mức công suất âm thanh L_{WA}	dB(A)	79	79
Kích thước và trọng lượng			
Trọng lượng (không có phụ tùng)	kg	1.25	1.25
Chiều dài	mm	255	255
Chiều rộng	mm	150	150
Chiều cao	mm	1060	1060

Phù hợp với các sửa đổi kỹ thuật.

เนื้อหา

ข้อแนะนำทั่วไป	63
การใช้งานตามจุดประสงค์	63
การรักษาสิ่งแวดล้อม	63
อุปกรณ์เสริมและอะไหล่	63
สิ่งที่ส่งมาด้วย	63
ข้อแนะนำด้านความปลอดภัย	63
ภาพรวมของชุดอุปกรณ์	65
การประกอบ	66
การทำงาน	66
การขนส่ง	67
การเก็บรักษา	67
การดูแลและการบำรุงรักษา	68
แนวทางการแก้ไขปัญหา	69
การรับประกัน	69
ข้อมูลทางเทคนิค	70

ข้อแนะนำทั่วไป



โปรดอ่านคู่มือการใช้งานต้นฉบับและข้อแนะนำด้านความปลอดภัยก่อนการใช้งานอุปกรณ์เป็นครั้งแรก ให้ปฏิบัติตามอย่างเคร่งครัด

การใช้งานตามจุดประสงค์

เครื่องดูดฝุ่นอเนกประสงค์นี้เหมาะสำหรับการใช้งานส่วนตัวที่บ้าน

ไม่เหมาะสำหรับการใช้งานในเชิงพาณิชย์

ผู้ผลิตจะไม่รับผิดชอบต่อความเสียหายใด ๆ

ที่อาจเกิดจากการใช้งานอย่างไม่เหมาะสมหรือการใช้งานอย่างไม่ถูกต้อง

ใช้เครื่องดูดฝุ่นอเนกประสงค์นี้เฉพาะกับ:

- แผ่นกรองของแท้
- ชิ้นส่วนอะไหล่ อุปกรณ์เสริม และอุปกรณ์เฉพาะของแท้

เครื่องดูดฝุ่นอเนกประสงค์ **ไม่** เหมาะสำหรับ:

- การดูดมนุษย์หรือสัตว์
- การดูด:
 - สิ่งมีชีวิตขนาดเล็ก (เช่น แมลงวัน แมงมุม ฯลฯ)
 - สสารที่เป็นอันตรายต่อสุขภาพ มีขอบแหลมคมหรือร้อน
 - สสารที่เปียกชื้นหรือของเหลว
 - สสารหรือก๊าซที่ระเบิดหรือติดไฟได้ง่าย

คำเตือน

ต้องไม่ให้เด็กเล่นอุปกรณ์นี้

การรักษาสิ่งแวดล้อม



วัสดุบรรจุภัณฑ์ที่สามารถนำรีไซเคิลได้โปรดแยกกำจัดบรรจุภัณฑ์ตามมาตรฐานสิ่งแวดล้อม



เครื่องใช้ไฟฟ้าอิเล็กทรอนิกส์มีวัสดุที่สามารถนำรีไซเคิลได้และองค์ประกอบ เช่น แบตเตอรี่

แบตเตอรี่แบบชาร์จได้หรือน้ำมัน

ที่อาจเป็นอันตรายร้ายแรงต่อสุขภาพของมนุษย์และสิ่งแวดล้อมได้

หากจัดการหรือแยกกำจัดไม่ถูกต้อง

องค์ประกอบเหล่านี้ยังมีความจำเป็นสำหรับการปฏิบัติงานตามมาตรฐานของเครื่องดูดนี้

ห้ามแยกกำจัดเครื่องใช้ต่างที่มีเครื่องหมายนี้กำกับรวมกับขยะครัวเรือน

ข้อแนะนำสำหรับสารประกอบต่าง ๆ (REACH)

คุณสามารถศึกษาข้อมูลล่าสุดเกี่ยวกับสารประกอบต่าง ๆ ได้ที่ www.kaercher.de/REACH

อุปกรณ์เสริมและอะไหล่

ให้ใช้เฉพาะอุปกรณ์เสริมและอะไหล่ของแท้เพื่อเป็นการรับประกันว่าเครื่องดูดจะทำงานได้อย่างปลอดภัยและไม่เกิดขัดข้อง

คุณสามารถศึกษาข้อมูลเกี่ยวกับอุปกรณ์เสริมและอะไหล่ได้ที่ www.kaercher.com

สิ่งที่ส่งมาด้วย

ภาพประกอบของสิ่งที่ส่งมาพร้อมกับเครื่องดูดฝุ่นบรรจุภัณฑ์

ตรวจสอบว่าสิ่งที่ส่งมาครบถ้วนหรือไม่ในขณะทำการแกะบรรจุภัณฑ์ออก

หากมีอุปกรณ์เสริมขาดหายไปหรือเกิดความเสียหายจากการขนส่ง

โปรดแจ้งให้ผู้จัดจำหน่ายทราบ

ข้อแนะนำด้านความปลอดภัย

- นอกจากข้อแนะนำในคู่มือการใช้งานแล้ว คุณต้องคำนึงถึงระเบียบข้อบังคับทั่วไปเกี่ยวกับความปลอดภัยและการป้องกันการเกิดอุบัติเหตุตามกฎหมายอีกด้วย
- ค่าเตือนและเครื่องหมายเตือนที่แนบมากับอุปกรณ์นี้จะแสดงข้อมูลที่สำคัญสำหรับการดำเนินการที่ปลอดภัย

ระดับความอันตราย

△ อันตราย

- ช้อแนะนำเกี่ยวกับอันตรายที่อาจก่อให้เกิดการบาดเจ็บสาหัสหรือถึงแก่ชีวิตได้

△ คำเตือน

- ช้อแนะนำเกี่ยวกับสถานการณ์เสียงภัยที่อาจก่อให้เกิดการบาดเจ็บสาหัสหรือถึงแก่ชีวิตได้

△ ระวัง

- ช้อแนะนำเกี่ยวกับสถานการณ์เสียงภัยที่อาจก่อให้เกิดการบาดเจ็บเล็กน้อยได้

ข้อควรใส่ใจ

- ช้อแนะนำเกี่ยวกับสถานการณ์เสียงภัยที่อาจก่อให้เกิดความเสียหายต่อทรัพย์สิน

การจัดการอย่างปลอดภัย

△ อันตราย

- อันตรายจากการสัมผัสกับแผ่นพลาสติกใสของบรรจุภัณฑ์ให้พ้นจากมือเด็ก

△ คำเตือน

- อนุญาตให้บุคคลที่มีด้อยความสามารถทางร่างกาย ทางประสาทสัมผัสหรือทางสติปัญญา หรือขาดประสบการณ์และความรู้ในงานได้เฉพาะเมื่อมีผู้คอยควบคุมดูแลหรือเมื่อผ่านการฝึกอบรมเกี่ยวกับการใช้งานเครื่องดูดอย่างปลอดภัยแล้ว และตระหนักถึงอันตรายที่อาจเกิดขึ้นตามมา

- อนุญาตให้เด็กอายุตั้งแต่ 8 ขวบใช้งานเครื่องดูดได้ หากได้รับการฝึกอบรมการใช้งานจากผู้ดูแลรับผิดชอบเรื่องความปลอดภัย หรือได้รับการดูแลอย่างใกล้ชิด และเมื่อพวกเขาตระหนักถึงอันตรายที่อาจจะเกิดขึ้นตามมา

- ให้ผ้าสังเกตุเด็กเพื่อป้องกันไม่ให้เด็กเล่นเครื่องดูด

- อนุญาตให้เด็กใช้ท่าความสะอาดและดำเนินการบำรุงรักษาได้เฉพาะภายใต้การควบคุมดูแล

△ ระวัง

- ห้ามทิ้งอุปกรณ์ไว้โดยไม่มีผู้ดูแลในระหว่างการใช้งาน

ข้อควรใส่ใจ

- ห้ามใช้อุปกรณ์โดยไม่มีแผ่นกรอง เพราะอาจทำให้เกิดความเสียหายกับอุปกรณ์ได้

- ปกป้องอุปกรณ์จากสภาพอากาศที่รุนแรง รวมไปถึงความชื้นและความร้อน

ความเสี่ยงจากไฟฟ้าช็อต

△ อันตราย

- ห้ามแหย่วัตถุนำไฟเข้าไปในช่องเสียบที่ชาร์จของเครื่องดูด เช่น

ไขควงหรืออุปกรณ์ที่คล้ายกัน

- ห้ามจับที่หน้าสัมผัสหรือสายเคเบิล

- ห้ามให้แบตเตอรี่ถูกแสงแดด ความร้อนและเปลวไฟโดยตรง

- ห้ามใช้มือที่เปียกจับเต้าเสียบปลั๊กไฟกับเต้ารับ

- เชื่อมต่ออุปกรณ์เข้ากับกระแสไฟสลับเท่านั้น แรงดันไฟที่ระบุไว้บนแผ่นป้ายแสดงชนิดจะดองสอดคล้องกับแรงดันไฟของแหล่งจ่ายกระแสไฟ

- แรงดันไฟที่ระบุไว้บนแผ่นป้ายแสดงชนิดจะดองสอดคล้องกับแรงดันไฟของแหล่งจ่ายกระแสไฟ

- ห้ามจุ่มอุปกรณ์ลงในน้ำ

- ใช้งานอุปกรณ์พร้อมระบบตัดกระแสไฟตกค้างเท่านั้น (สูงสุด 30 mA)

- ห้ามทำความเสียหายให้กับสายเชื่อมต่อหลักด้วยการรีงทับ กดทับ

หรือกระชากสายไปถูกขอบแหลมคม

- หลีกเลี่ยงการสัมผัสกับของเหลวที่รั่วไหลออกจากแบตเตอรี่ที่ชาร์จ หากสัมผัสให้ใช้น้ำสะอาดชำระล้างของเหลวดังกล่าวออก และหากเข้าตา ให้ไปพบแพทย์ด้วย

△ คำเตือน

- อนุญาตให้ชาร์จแบตเตอรี่ด้วยเครื่องชาร์จที่ส่งมาพร้อมกันหรือเครื่องชาร์จที่ KÄRCHER อนุญาตให้ใช้เท่านั้น

- ให้เปลี่ยนชิ้นส่วนเครื่องชาร์จที่ชาร์จพร้อมสายเคเบิลด้วยชิ้นส่วนของแท้ทันที

- ปิดอุปกรณ์ในที่ที่และถอดปลั๊กหลักก่อนที่จะทำการดูแลและซ่อมแซมใด ๆ

- เชื่อมต่ออุปกรณ์เข้ากับจุดเชื่อมต่อระบบไฟฟ้า

ซึ่งมีการติดตั้งโดยช่างไฟที่ผ่านการรับรองตามข้อกำหนด IEC 60364-1 เท่านั้น

- ห้ามเปิดห่อแบตเตอรี่ การซ่อมแซมต้องดำเนินการโดยบุคคลที่มีคุณสมบัติเท่านั้น

△ ระวัง

- ดำเนินงานซ่อมแซมและทำงานกับส่วนประกอบระบบไฟฟ้าโดยบุคลากรจากฝ่ายบริการที่ผ่านการรับรองเท่านั้น

ภาพรวมของชุดอุปกรณ์

ภาพประกอบ A

- ① ลูกกลิ้งแปรงขนอ่อน
 - ② หัวดูดพื้นแบบลูกกลิ้งแปรงขนอ่อน
 - ③ หัวดูดแบบผ้าในช่องเก็บอุปกรณ์เสริม
 - ④ ไฟแสดงสถานะโหมดความเร็วเต็มที่
 - ⑤ ไฟแสดงสถานะหัวดูดพื้น
 - ⑥ ไฟแสดงสถานะแบตเตอรี่
 - ⑦ ปุ่มโหมดพลังงาน
 - ⑧ ปุ่มเปิด/ปิด
 - ⑨ อินเทอร์เฟซการชาร์จ
 - ⑩ ชุดแผ่นกรอง HEPA
 - ⑪ ตัวเครื่องไซโคลน
 - ⑫ แผ่นกรองไซโคลน
 - ⑬ ที่เก็บฝุ่น
 - ⑭ ปุ่มปลดล็อกที่เก็บฝุ่น
 - ⑮ ปุ่มเทฝุ่นทิ้งในขั้นตอนเดียว
 - ⑯ ตัวยึดแบบยึดได้
 - ⑰ หัวดูดปากแบนในช่องเก็บอุปกรณ์เสริม
 - ⑱ แขนจัดเก็บแบบชาร์จได้
 - ⑲ ปลั๊กอะแดปเตอร์
 - ⑳ เครื่องชาร์จ
 - ㉑ *ท่อเนกประสงค์
 - ㉒ *หัวดูดสำหรับพุก
 - ㉓ *หัวดูดสำหรับรถยนต์
 - ㉔ *แปรงขัดฝุ่น
- * อุปกรณ์เสริมเพิ่มเติม ขึ้นอยู่กับการปรับแต่ง

เครื่องชาร์จ

⚠ คำเตือน

- อนุญาตให้ชาร์จแบตเตอรี่ด้วยเครื่องชาร์จแท้ที่ส่งมาพร้อมกันหรือเครื่องชาร์จที่ KÄRCHER อนุญาตให้ใช้เท่านั้น

ใช้ อะแดปเตอร์ อไปนี้
ประเภทอุปกรณ์: 1.198-281.0
1.198-291.0

 PS05 6.195-095.0
เครื่องชาร์จ

⚠ คำเตือน

- จุดยึดสกรูของท่อเชื่อมต่อทั้งหมดต้องแน่นหนา ข้อควรใส่ใจ
- ห้ามใช้สารขจัดสิ่งสกปรก ของที่ทำจากแก้ว หรือน้ำยาทำความสะอาดเนกประสงค์ในการทำความสะอาด

ความเสี่ยงด้านอื่น

⚠ อันตราย

ความเสี่ยงจากการระเบิด

- ห้ามใช้งานในสภาพแวดล้อมที่อาจเกิดการระเบิดขึ้นได้
- ห้ามใช้อุปกรณ์สำหรับดูดก๊าซ ของเหลว หรือฝุ่นที่ติดไฟได้ง่าย
- ห้ามใช้อุปกรณ์สำหรับดูดผงโลหะที่ไวต่อการเกิดปฏิกิริยา (เช่น อะลูมิเนียม แมกนีเซียม ซิงค์)
- ห้ามใช้อุปกรณ์สำหรับดูดน้ำกรดหรือน้ำเกลือที่ยังไม่ผ่านการทำให้เจือจาง
- ห้ามใช้อุปกรณ์สำหรับดูดวัตถุ/ สารที่ลุกไหม้หรือคุกรุ่นอยู่
- สารเหล่านี้สามารถกักความร้อนไว้ที่ใช้อุปกรณ์ได้

⚠ คำเตือน

- ความเสี่ยงต่อการบาดเจ็บ ห้ามใช้ท่อดูดและหัวดูดที่ความสูงระดับศีรษะ

⚠ ระวัง

- เพื่อเป็นการป้องกันอุบัติเหตุหรือการบาดเจ็บ คุณต้องสังเกตถึงน้ำหนักของอุปกรณ์ในขณะที่ทำการขนย้าย
- อุบัติเหตุหรือความเสียหายอาจเกิดขึ้นได้หากอุปกรณ์ร่วงหล่น
- คุณจะต้องระมัดระวังในการถืออุปกรณ์ไว้แน่น และเสถียร เมื่อใช้งานทุกรายการ

อุปกรณ์รักษาความปลอดภัย

⚠ ระวัง

อุปกรณ์รักษาความปลอดภัยที่มีความผิดปกติหรือได้รับการเปลี่ยนแปลง อุปกรณ์รักษาความปลอดภัยได้รับการออกแบบมาเพื่อป้องกันคุณ ห้ามปรับเปลี่ยนหรือไม่ใช้งานอุปกรณ์รักษาความปลอดภัย

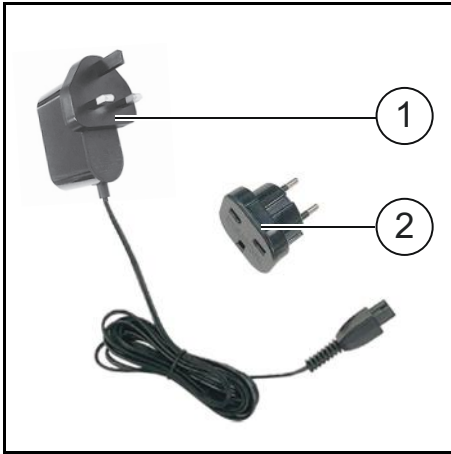

- (1) เครื่องชาร์จ
 (2) ปลั๊กอะแดปเตอร์
 (ใช้ปลั๊กอะแดปเตอร์ตามสภาวะการใช้งานจริง)

การประกอบ

1. ต่อด้ามจับแบบยึดได้เข้ากับเครื่องดูดฝุ่น
ภาพประกอบ B
หากต้องการถอด ให้กดปุ่มปลดล็อก แล้วถอดด้ามจับแบบยึดได้ออก
2. ต่อด้ามจับแบบยึดได้เข้ากับหัวดูดพื้น
ภาพประกอบ C
หากต้องการถอด ให้กดปุ่มปลดล็อก แล้วถอดหัวดูดพื้นออก

การติดตั้งแท่นจัดเก็บ

1. ใส่ที่เก็บของลงในฐานจัดเก็บ
ภาพประกอบ D
- ① ที่เก็บของ
 ② ฐานจัดเก็บ

การทำงาน

หมายเหตุ

อุปกรณ์จะหยุดทำงานโดยอัตโนมัติ หากมีโอกาสเกิดอันตรายจากความร้อนที่สูงเกินไป
 ตรวจสอบให้แน่ใจว่าไม่มีสิ่งๆ ไปกีดขวางแปรงลูกกลิ้ง

กำลังชาร์จ

หมายเหตุ

- อุปกรณ์จะไม่ทำงานในระหว่างทำการชาร์จ
- เวลาการชาร์จอยู่ที่ประมาณ 3 - 4 ชั่วโมง
- ต้องชาร์จไฟอุปกรณ์ให้เต็มก่อนการใช้งานครั้ง
 ングแรก

คุณสามารถชาร์จอุปกรณ์ได้ 2 วิธี:

- แทนจัดเก็บแบบชาร์จได้
- หัวชาร์จเพิ่มเติมบนอุปกรณ์

แทนจัดเก็บแบบชาร์จได้

1. เสียบขั้วต่อของเครื่องชาร์จเข้ากับอินเทอร์เฟซการชาร์จของแท่นจัดเก็บ
ภาพประกอบ E
2. ต่อดสายไฟของเครื่องชาร์จเข้ากับแหล่งจ่ายไฟ
3. เสียบอุปกรณ์เข้ากับแท่นจัดเก็บแบบชาร์จได้
ภาพประกอบ F
กระบวนการชาร์จจะเริ่มต้นโดยอัตโนมัติ
4. เมื่อการชาร์จเสร็จสมบูรณ์แล้ว ให้ถอดสายไฟของเครื่องชาร์จออกจากแหล่งจ่ายไฟ

หัวชาร์จเพิ่มเติมบนอุปกรณ์

1. เปิดฝาอินเทอร์เฟซการชาร์จ
ภาพประกอบ G
2. เสียบขั้วต่อของเครื่องชาร์จเข้ากับอินเทอร์เฟซการชาร์จ
3. ต่อดสายไฟของเครื่องชาร์จเข้ากับแหล่งจ่ายไฟ
กระบวนการชาร์จจะเริ่มต้นโดยอัตโนมัติ
4. เมื่อการชาร์จเสร็จสมบูรณ์แล้ว ให้ถอดสายไฟของเครื่องชาร์จออกจากแหล่งจ่ายไฟ

การใช้งาน

หมายเหตุ

- ไม่สามารถเปิดเครื่องอุปกรณ์ได้ หากไม่มีแผ่นกรอง HEPA หรือที่เก็บฝุ่น
ตรวจสอบให้แน่ใจว่าแผ่นกรอง HEPA และที่เก็บฝุ่นอยู่ในตำแหน่งที่ถูกต้องในอุปกรณ์ก่อนใช้งานอุปกรณ์
- กดปุ่มเปิด/ปิดเพื่อเริ่มดูดสิ่งสกปรก / ฝุ่น
ภาพประกอบ H
ในค่าเริ่มต้น
อุปกรณ์จะทำงานในโหมดความเร็วเต็มที่ หากกดปุ่มเปิด/ปิดอีกครั้ง สวิตช์เครื่องจะดับ
- คุณสามารถปรับแรงดูดในขณะที่ดูดฝุ่นได้ด้วยปุ่มโหมดพลังงาน
ภาพประกอบ I
มีโหมดการดูด 3 โหมด ประกอบด้วยโหมดความเร็วเต็มที่ โหมดความเร็วปานกลาง และโหมดประหยัดพลังงาน
ตารางด้านล่างนี้อธิบายรายละเอียดของระดับแรงดูด:

โหมดการดูด	สถานะของไฟแสดงสถานะโหมดความเร็วเต็มที่	คำอธิบาย
โหมดความเร็วเต็มที่	เปิด	เพื่อจับสิ่งสกปรกที่หนักและฝังลึก
โหมดความเร็วปานกลาง	ปิด	เพื่อการทำความสะอาดพื้นแบบนุ่มหรือแข็งด้วยความเร็วที่ระดับปานกลางและเหมาะสม
โหมดประหยัดพลังงาน	ปิด	คุณสมบัติที่ทนทานซึ่งได้รับการออกแบบมาเพื่อการใช้งานที่ยาวนาน

ไฟแสดงสถานะ

ภาพประกอบ J

- ไฟแสดงสถานะการชาร์จ/การคายประจุ/แบตเตอรี่
- ไฟแสดงสถานะหัวดูดพื้น
- ไฟแสดงสถานะโหมดความเร็วเต็มที่

ตารางด้านล่างนี้อธิบายความหมายของไฟแสดงสถานะ LED บนอุปกรณ์:

ไฟแสดงสถานะ	สถานะ / สี	คำอธิบาย
ไฟแสดงสถานะแบตเตอรี่-กำลังชาร์จ	กระพริบ (สีเขียว)	กำลังชาร์จ
	เปิดตลอด (สีเขียว)	แบตเตอรี่มีพลังงานเต็ม
ไฟแสดงสถานะแบตเตอรี่-กำลังคายประจุ	เปิดตลอด (สีเขียว)	แบตเตอรี่มีพลังงานสูงกว่า 10%
	เปิดตลอด (สีแดง)	แบตเตอรี่มีพลังงานต่ำกว่า 10%
ไฟแสดงสถานะหัวดูดพื้น	เปิด	แปรงลูกกลิ้งของหัวดูดพื้นกำลังทำงานอยู่
	ปิด	แปรงลูกกลิ้งของหัวดูดพื้นหยุดทำงาน
ไฟแสดงสถานะโหมดความเร็วเต็มที่	เปิด	อุปกรณ์กำลังทำงานในโหมดความเร็วเต็มที่
	ปิด	อุปกรณ์กำลังทำงานในโหมดประหยัดพลังงาน / โหมดความเร็วปานกลาง

หัวดูดพื้นไฟฟ้า

ติดตั้งหัวดูดพื้นแบบลูกกลิ้งแปรงขนอ่อนเพื่อทำความสะอาดพรมและพื้น ฯลฯ

ภาพประกอบ K

คลิกครั้งเดียวเพื่อขจัดฝุ่นออก

- กดปุ่มด้านซ้ายเพื่อขจัดสิ่งสกปรกออกในขั้นตอนเดียว

ภาพประกอบ L

อุปกรณ์เสริมมาตรฐาน

- ติดตั้งหัวดูดแบบผ้าเพื่อทำความสะอาดเฟอร์นิเจอร์ออร์แกนิก พูกที่นอน ผ้าม่านลูกไม้ ฯลฯ

- ติดตั้งหัวดูดปากแบน

ภาพประกอบ M

ภาพประกอบ N

- หัวนี้ใช้สำหรับการทำความสะอาดรอยต่อร่องระหว่างประตูและหน้าต่าง ช่องที่มีขนาดเล็ก ฯลฯ
- หัวนี้ใช้สำหรับการทำความสะอาดวัตถุขอบบางอย่างระมัดระวัง เช่น ชั้นหนังสือ งานฝีมือ ฯลฯ

อุปกรณ์เสริมเพิ่มเติม

- ติดตั้งหัวดูดสำหรับพูกเพื่อทำความสะอาดตัวไร / ฝุ่นในพูกที่นอนและหมอน ฯลฯ
- ติดตั้งแปรงขัดฝุ่นเพื่อทำความสะอาดพื้นผิวผนัง ผ้าม่าน ช่องว่างตามเฟอร์นิเจอร์ ฯลฯ คุณต้องใช้ท่อแบบยืดหยุ่นได้ในการต่อแปรงขัดฝุ่นกับเครื่องดูดฝุ่นแบบพกพา
- ติดตั้งหัวดูดสำหรับรถยนต์เพื่อทำความสะอาดสิ่งสกปรก / ฝุ่นในรถ ฯลฯ คุณต้องใช้ท่อแบบยืดหยุ่นได้ในการต่อหัวดูดสำหรับรถยนต์กับเครื่องดูดฝุ่นแบบพกพา

ภาพประกอบ O

การขนส่ง

แบตเตอรี่ได้รับการทดสอบตามกฎหมายที่เกี่ยวข้องสำหรับการขนส่งระหว่างประเทศ และสามารถทำการขนส่ง / จัดส่งได้

การเก็บรักษา

หมายเหตุ

- จัดเก็บอุปกรณ์ไว้ในห้องที่แห้ง
- พิจารณาน้ำหนักของอุปกรณ์เมื่อทำการจัดเก็บ

- เสียบอุปกรณ์เข้ากับแท่นจัดเก็บ

ภาพประกอบ P

- ใส่หัวดูดปากแบนและแปรงสำหรับเครื่องเบาะลงในช่องเก็บอุปกรณ์เสริม

การดูแลและการบำรุงรักษา

หมายเหตุ

- ใช้อุปกรณ์เมื่อมีการติดที่เก็บฝุ่นและแผ่นกรองทั้งหมดแล้วเท่านั้น
- ต้องทำการเปลี่ยนแผ่นกรองที่ใช้งานไม่ได้หรือแผ่นกรองที่ไม่สามารถทำความสะอาดได้อีกต่อไป

ก่อนที่จะทำงานใดๆ บนอุปกรณ์:

1. ปิดสวิตช์เครื่อง
2. ถอดแหล่งจ่ายไฟออกจากปลั๊กไฟ

ทำความสะอาดชุดแผ่นกรองและที่เก็บฝุ่น

ข้อควรใส่ใจ

การทำตามสะอาดชุดแผ่นกรอง HEPA ที่ไม่ถูกต้อง

- ทำให้ชุดแผ่นกรอง HEPA เสียหาย
- ห้ามทำความสะอาดชุดแผ่นกรอง HEPA ในเครื่องซักผ้า
- ห้ามใช้เครื่องเป่าผมเป่าให้ชุดแผ่นกรอง HEPA แห้ง

ชุดแผ่นกรอง HEPA

ช่วยให้ลมที่ระบายออกมาสะอาด

- ทำความสะอาดชุดแผ่นกรอง HEPA หากเห็นว่าสกปรก
- เปลี่ยนชุดแผ่นกรอง HEPA หากเห็นว่าชำรุด
- เราขอแนะนำให้เปลี่ยนชุดแผ่นกรอง HEPA ทุก 6 เดือน โดยขึ้นอยู่กับการใช้งานอุปกรณ์ของคุณ

1. ปลดล็อกที่เก็บฝุ่น และดึงที่เก็บฝุ่นออกมา

ภาพประกอบ Q

2. ถอดชุดแผ่นกรอง HEPA ออกและปลดตัวเครื่องไซโคลนและแผ่นกรองไซโคลนออกจากที่เก็บฝุ่น

ภาพประกอบ R

3. เท / เคาะสิ่งสกปรกออกจากชุดแผ่นกรอง HEPA ด้วยความระมัดระวัง

ภาพประกอบ S

4. เทฝุ่นในที่เก็บฝุ่นออกให้หมด และใช้ผ้าเช็ดด้านในให้แห้ง

ภาพประกอบ T

5. หมุนตัวเครื่องไซโคลนทวนเข็มนาฬิกา แล้วดึงตัวเครื่องไซโคลนออกจากแผ่นกรองไซโคลน

ภาพประกอบ U

6. ทำความสะอาดชุดแผ่นกรอง HEPA ตัวเครื่องไซโคลน แผ่นกรองไซโคลน และที่เก็บฝุ่นโดยให้น้ำไหลผ่าน

ภาพประกอบ V

7. วางชุดแผ่นกรอง HEPA ตัวเครื่องไซโคลน แผ่นกรองไซโคลน และที่เก็บฝุ่นไว้จนแห้งสนิท
- #### ภาพประกอบ W
8. เสียบตัวเครื่องไซโคลนเข้ากับแผ่นกรองไซโคลน แล้วหมุนตัวเครื่องไซโคลนตามเข็มนาฬิกา เพื่อยึดให้เข้าที่
 9. เสียบชุดไซโคลนเข้ากับที่เก็บฝุ่น
 10. ติดตั้งชุดแผ่นกรอง HEPA ที่ส่วนบนของชุดไซโคลน แล้วจัดตำแหน่งให้ถูกต้อง
 11. จัดตำแหน่งของจุดยึดบนอุปกรณ์ให้ตรงกับรูยึดที่ต้องการบนที่เก็บฝุ่น แล้วยึดที่เก็บฝุ่นให้เข้าที่
- #### ภาพประกอบ X

การทำความสะอาด / การเปลี่ยนแปรงลูกกลิ้ง

หมายเหตุ

- เปลี่ยนแปรงลูกกลิ้งเมื่อเกิดความเสียหาย
- อนุญาตให้ใช้แปรงลูกกลิ้งที่แห้งเท่านั้นสำหรับการเปลี่ยน
- ห้ามทำให้แปรงลูกกลิ้งแห้งโดยใช้ที่เป่าผม

1. กดปุ่มปลดล็อกและดึงคันล็อกลูกกลิ้งและแปรงลูกกลิ้งออกมา

ภาพประกอบ Y

2. ถอดคันล็อกลูกกลิ้งออกจากแปรงลูกกลิ้ง
- #### ภาพประกอบ Z

① แปรงลูกกลิ้ง

② คันล็อกลูกกลิ้ง

3. กำจัดเส้นผมที่พันอยู่ในแปรงลูกกลิ้งและคันล็อกแปรง
4. เสียบแปรงลูกกลิ้งที่แห้งหรือใหม่เข้ากับหัวดูดพื้น แล้วยึดแปรงลูกกลิ้งให้เข้าที่

ภาพประกอบ AA

ตรวจสอบให้แน่ใจว่าแปรงลูกกลิ้งอยู่ในตำแหน่งที่เหมาะสม

แนวทางการแก้ไขปัญหา

การทำงานผิดพลาดมักเกิดจากสาเหตุต่างๆ ที่คุณสามารถแก้ไขได้ด้วยตัวเองโดยใช้ภาพรวมต่อไปนี้ เมื่อมีข้อสงสัยหรือในกรณีของการทำงานผิดพลาดที่ไม่ได้ระบุไว้ในที่นี้ โปรดติดต่อฝ่ายบริการลูกค้าที่ได้รับอนุญาตของคุณ

ข้อผิดพลาด	สาเหตุ	วิธีการแก้ไข
อุปกรณ์ไม่ทำงาน	ไม่มีชุดแผ่นกรอง / ที่เก็บฝุ่น	1. ติดตั้งชุดแผ่นกรองและที่เก็บฝุ่นก่อนใช้งานอุปกรณ์
	แบตเตอรี่กำลังจะหมด	1. ชาร์จแบตเตอรี่
	อุปกรณ์อาจเกิดอันตรายจากความร้อนที่สูงเกินไป	1. ตรวจสอบว่ามีการติดขัดที่ที่เก็บฝุ่นหรือไม่ 2. ทำความสะอาดที่เก็บฝุ่น 3. เปิดสวิตช์อุปกรณ์อีกครั้ง
ความสามารถในการดูดลดลง / เสียงผิดปกติ หรือเสียงการทำงานที่ดังกว่าเคย	ที่เก็บฝุ่นเต็ม ชุดแผ่นกรอง HEPA อุดตัน	1. ตรวจสอบที่เก็บฝุ่น 2. เทฝุ่นทิ้ง / ทำความสะอาดที่เก็บฝุ่นและชุดแผ่นกรอง HEPA 3. ตรวจสอบและทำความสะอาดชุดไซโคลนอน
ปิดหัวดูดพื้นโดยอัตโนมัติ	อาจเกิดอันตรายจากความร้อนที่สูงเกินไป	1. ตรวจสอบว่ามีสิ่งที่เป็นกีดขวางแปรงลูกกลิ้งหรือไม่ แล้วทำความสะอาดแปรงลูกกลิ้ง 2. เปิดสวิตช์เครื่องอีกครั้ง

การรับประกัน

เงื่อนไขการรับประกันที่บริษัทผู้จัดจำหน่ายของเรากำหนดมีผลบังคับใช้ในทุกประเทศ เรายินดีแก้ไขข้อผิดพลาดที่อาจเกิดขึ้นกับเครื่องดูดของคุณให้ฟรีภายในระยะเวลาที่กำหนดการรับประกัน ครอบคลุมถึงสาเหตุของข้อผิดพลาดเกิดจากวัสดุหรือการผลิต ในกรณีการรับประกัน กรุณานำใบเสร็จไปติดต่อกับตัวแทนจำหน่ายหรือศูนย์บริการลูกค้าที่ผ่านการรับรองใกล้บ้าน (ดูที่อยู่ด้านหลัง)

ข้อมูลทางเทคนิค

		1.198-281.0	1.198-291.0
การต่อไฟ			
ความถี่จากไฟบ้าน	Hz	50 - 60	50 - 60
แรงดันไฟฟ้าจากไฟบ้าน	V	100 - 240	100 - 240
แรงดันไฟฟ้าของที่ชาร์จ	V	22	22
แรงดันไฟฟ้าของแบตเตอรี่ขณะทำงาน	V	18	18
เวลาในการชาร์จเมื่อแบตเตอรี่หมด	min	180 ~ 240	180 ~ 240
ความจุแบตเตอรี่	mAh	2500	2500
กระแสไฟการชาร์จ	A	0.75	0.75
ประเภทแบตเตอรี่		Li-ion	Li-ion
ระดับการป้องกัน		II	II
อินพุตไฟฟ้าพิกัด	W	220	220
พิกัดกำลังรับไฟฟ้า (ด้ามถือ)	W	190	190
พิกัดกำลังรับไฟฟ้า (หัวดูดพื้น)	W	30	30
ประสิทธิภาพอุปกรณ์			
ความจุของที่เก็บฝุ่น	l	0.3	0.3
สัญญาณ (ขั้นต่ำ)	kPa	15	15
เวลาที่ใช้งานได้เมื่อชาร์จแบตเตอรี่เต็มแล้ว	min	โหมดประหยัดพลังงาน: ≥ 60 โหมดความเร็วปานกลาง: ≥ 30 โหมดความเร็วเต็มที่: ≥ 12	โหมดประหยัดพลังงาน: ≥ 60 โหมดความเร็วปานกลาง: ≥ 30 โหมดความเร็วเต็มที่: ≥ 12
แผ่นกรอง HEPA		HEPA 12	HEPA 12
ระดับกำลังเสียง L_{WA}	dB(A)	79	79
ขนาดและน้ำหนัก			
น้ำหนัก (ไม่รวมอุปกรณ์เสริม)	kg	1.25	1.25
ความยาว	mm	255	255
ความกว้าง	mm	150	150
ความสูง	mm	1060	1060

อาจมีการปรับเปลี่ยนทางเทคนิคได้

البيانات الفنية

1.198-291.0	1.198-281.0		
توصيل الطاقة			
60 - 50	60 - 50	Hz	تردد المأخذ الرئيسي
240 - 100	240 - 100	V	جهد المأخذ الرئيسي
22	22	V	جهد الشاحن
18	18	V	جهد تشغيل البطارية
240 ~ 180	240 ~ 180	min	وقت الشحن عندما تكون البطارية فارغة بالكامل
2500	2500	mAh	سعة البطارية
0.75	0.75	A	تيار الشحن
Li-ion	Li-ion		نوع البطارية
II	II		فئة الحماية
220	220	W	إدخال الطاقة المقدر
190	190	W	القدرة المُقدَّرة (محمولة باليد)
30	30	W	القدرة المُقدَّرة (فوهة الأرضية)
أداء الجهاز			
0.3	0.3	l	سعة وعاء الأتربة
15	15	kPa	الشفط (الحد الأدنى)
وضع توفير الطاقة: ≤ 60 ، وضع السرعة المتوسطة: ≤ 30 ، وضع السرعة القصوى: ≤ 12	وضع توفير الطاقة: ≤ 60 ، وضع السرعة المتوسطة: ≤ 30 ، وضع السرعة القصوى: ≤ 12	min	وقت التشغيل عندما تكون البطارية مشحونة بالكامل
HEPA 12	HEPA 12		فلتر HEPA
79	79	dB(A)	مستوى قدرة الصوت L_{WA}
الأبعاد الوزن			
1.25	1.25	kg	الوزن (من دون ملحقات)
255	255	mm	الطول
150	150	mm	العرض
1060	1060	mm	الارتفاع

نحتفظ بالحق في إدخال تعديلات فنية.

تنظيف/استبدال الفرشاة الأسطوانية

إرشاد

- استبدل الفرشاة الأسطوانية متى أصابها التلف.
- لا يُسمح باستبدال الفرشاة الأسطوانية إلا بأخرى جافة.
- إياك وتجفيف الفرشاة الأسطوانية باستخدام مجفف شعر.

1. اصغط على زر فك الفرشاة، ثم اسحب الذراع الأسطواني والفرشاة الأسطوانية.

صورة إيضاحية Y

2. انزع الذراع الأسطواني من الفرشاة الأسطوانية.

صورة إيضاحية Z

① الفرشاة الأسطوانية

② الذراع الأسطواني

3. نظّف الشعر الملتف على الفرشاة الأسطوانية وذراع الفرشاة.

4. ركب فرشاة أسطوانية جافة أو جديدة في فوهة الأرضية وثبت الفرشاة في مكانها.

صورة إيضاحية AA

تأكد من أن الفرشاة الأسطوانية مستقرة في موضعها بشكل صحيح.

المساعدة في حالة حدوث خلل

الاختلالات غالباً ما تكون ناتجة عن أسباب بسيطة، والتي يمكنك التغلب عليها بنفسك بمساعدة العرض التوضيحي التالي. عند الشك أو حدوث اختلالات لم يتم ذكرها هنا، توجه من فضلك إلى مركز خدمة العملاء المعتمد.

المشكلة	السبب المحتمل	الحل
الجهاز لا يعمل.	مجموعة الفلتر/وعاء الأتربة غير موجود.	1. ركب مجموعة الفلتر ووعاء الأتربة قبل استخدام الجهاز. 1. اشحن البطارية.
الجهاز عرضة لخطر السخونة الزائدة.	بطارية فارغة تقريباً.	1. تحقق من انسداد وعاء الأتربة. 2. نظّف وعاء الأتربة. 3. شغّل الجهاز مرة ثانية.
قدرة الشفط تتناقص. / صوت غير معتاد أو ضجيج التشغيل يصبح أعلى.	وعاء الأتربة ممتلئ. / مجموعة فلتر HEPA مسدودة.	1. افحص وعاء الأتربة. 2. أفرغ / نظّف وعاء الأتربة ومجموعة فلتر HEPA. 3. افحص مجموعة سايكلون ونظّفها.
فوهة الأرضية تتوقف عن التشغيل تلقائياً.	الجهاز عرضة لخطر السخونة الزائدة.	1. تحقق من انسداد الفرشاة الأسطوانية ونظّفها. 2. شغّل الجهاز مرة ثانية.

الضمان

يسري في كل دولة شروط الضمان التي تضعها شركة التسويق المتخصصة التابعة لنا. نحن نتولى إصلاح الأخطاء التي قد تطرأ على جهازك خلال فترة الضمان بدون مقابل، عندما يكون سبب هذه الأعطال ناجم عن عيب في المواد المستخدمة أو في عملية التصنيع. في حالة استحقاق الضمان، توجه من فضلك بقسيمة الشراء إلى أقرب موزع أو مركز خدمة عملاء معتمد. (العنوان على الصفحة الخلفية)

تنظيف مجموعة الفلتر ووعاء الأتربة

تنبيه

التنظيف غير الصحيح لمجموعة فلتر HEPA

تلف مجموعة فلتر HEPA

لا تنظف مجموعة فلتر HEPA في الغسالة.

لا تجفف مجموعة فلتر HEPA باستخدام مجفف شعر.

تضمن مجموعة فلتر HEPA نظافة هواء العادم.

● نظف مجموعة فلتر HEPA إذا كانت متسخة

بشكل واضح.

● استبدل مجموعة فلتر HEPA إذا كان بها تلف

واضح.

● نوصي باستبدال مجموعة فلتر HEPA كل 6

أشهر بناء على استخدامك للجهاز.

1. افتح وعاء الأتربة، واسحب.

صورة إيضاحية Q

2. قم بإزالة مجموعة فلتر HEPA، وقم بفصل هيكل سايلكون وفلتر سايلكون عن وعاء الأتربة.

صورة إيضاحية R

3. قم بتفريغ / إخراج الأوساخ من مجموعة فلتر HEPA.

صورة إيضاحية S

4. قم بتفريغ وعاء الأتربة وامسحه من الداخل باستخدام قطعة قماش.

صورة إيضاحية T

5. قم بتدوير هيكل سايلكون في عكس اتجاه عقارب الساعة، وافصل هيكل سايلكون عن فلتر سايلكون.

صورة إيضاحية U

6. قم بتنظيف مجموعة فلتر HEPA وهيكل سايلكون وفلتر سايلكون ووعاء الأتربة تحت الماء الجاري.

صورة إيضاحية V

7. اترك مجموعة فلتر HEPA وهيكل سايلكون وفلتر سايلكون ووعاء الأتربة حتى يجفوا تماماً.

صورة إيضاحية W

8. قم بتركيب هيكل سايلكون في فلتر سايلكون، ثم أدر هيكل سايلكون في اتجاه عقارب الساعة لتثبيتته في مكانه.

9. قم بتركيب مجموعة فلتر سايلكون في وعاء الأتربة.

10. ثبت مجموعة فلتر HEPA على القسم العلوي من مجموعة سايلكون، وقم بمحاذاتها.

11. قم بمحاذاة نقطة التثبيت الموجودة في الجهاز مع فتحة التثبيت الموجودة في وعاء الأتربة، وثبت وعاء الأتربة في مكانه.

صورة إيضاحية X

الملحقات القياسية

● قم بتثبيت فوهة النسيج لتنظيف الأثاث المنجد والمراتب والستائر المطرزة وما إلى ذلك.

● قم بتثبيت فوهة الشقوق.

صورة إيضاحية M

صورة إيضاحية N

① تُستخدم لغرض تنظيف المفصلات والتجاويف بين الأبواب والنوافذ والفتحات الصغيرة وما إلى ذلك.

② تُستخدم لغرض تنظيف الأجسام الدقيقة بعناية، على سبيل المثال خزائن الكتب والمشغولات اليدوية وما إلى ذلك.

الملحقات الاختيارية

● قم بتثبيت فوهة المراتب لتنظيف السوس/الأتربة الموجودة في المراتب والوسائد وما إلى ذلك.

● قم بتثبيت فرشاة تنفيض الغبار لتنظيف أسطح الحيوانات، والستائر، والفجوات الموجودة في الأثاث وما إلى ذلك.

● عليك استخدام الخرطوم المرن لتوصيل فرشاة تنفيض الغبار والمكنسة الكهربائية اليدوية.

● قم بتثبيت فوهة السيارة لتنظيف الأوساخ/الغبار الموجود في السيارة وما إلى ذلك.

● عليك استخدام الخرطوم المرن لتوصيل فوهة السيارة والمكنسة الكهربائية اليدوية.

صورة إيضاحية O

النقل

خضعت البطارية للاختبار وفقاً للقواعد ذات الصلة الخاصة بالنقل الدولي ويمكن نقلها/شحنها.

التخزين

إرشاد

● خزن الجهاز في غرفة جافة.

● راع وزن الجهاز عند تخزينه.

1. أدخل الجهاز في حامل التثبيت.

صورة إيضاحية P

2. ضع فوهة الشقوق وفرشاة المفروشات في مكان تخزين الملحقات.

العناية والصيانة

إرشاد

● لا تستخدم الجهاز إلا بعد تثبيت الفلاتر ووعاء الأتربة.

● يجب استبدال الفلاتر التالفة والفلاتر التي لم يعد تنظيفها ممكناً.

قبل القيام بأي عمل في الجهاز:

1. أوقف تشغيل الجهاز.

2. أفضل مصدر إمداد الطاقة عن مأخذ الطاقة.

التشغيل

إرشاد

- لا يمكن تشغيل الجهاز بدون فلتر HEPA أو وعاء الأتربة. تأكد من وضع فلتر HEPA ووعاء الأتربة في الجهاز بشكل صحيح قبل استخدام الجهاز.
- اضغط على زر التشغيل/الإيقاف للبدء في شفط الأتربة / الاتساخات.

صورة إيضاحية H

- يعمل الجهاز بشكل افتراضي في وضع السرعة القصوى.
- يمكنك ضبط قوة الشفط أثناء التنظيف بالمكنسة من خلال زر "وضع الطاقة".

صورة إيضاحية A

- تتوفر 3 أوضاع شفط بالسرعة الكاملة والسرعة المتوسطة ووضع توفير الطاقة.
- يصف الجدول أدناه تفاصيل مراحل قوة الشفط:

وضع الشفط	حالة مؤشر وضع السرعة القصوى	الوصف
وضع السرعة القصوى	تشغيل	لالتقاط الغبار الكثيف والموجود في أماكن غائرة
وضع السرعة المتوسطة	إيقاف التشغيل	لتنظيف الأرضيات الناعمة أو الصلبة بسرعة مناسبة ومحسنة
وضع توفير الطاقة	إيقاف التشغيل	ميزة للعمل طويلاً مصممة لمهام التشغيل لفترات ممتدة

المؤشرات

صورة إيضاحية L

- ① مؤشر الشحن / التفريغ / البطارية
 - ② مؤشر فوهة الأرضية
 - ③ مؤشر وضع السرعة القصوى
- يبين الجدول أدناه دلالات مؤشرات LED في الجهاز:

المؤشرات	الحالة/اللون	الوصف
مؤشر البطارية - الشحن	وامض (أخضر اللون)	جار الشحن
	قيد التشغيل دائماً (أخضر اللون)	اكتمل شحن طاقة البطارية.
مؤشر البطارية - التفريغ	قيد التشغيل دائماً (أخضر اللون)	طاقة البطارية أعلى من 10%.
	قيد التشغيل دائماً (أحمر اللون)	طاقة البطارية أقل من 10%.
مؤشر فوهة الأرضية	تشغيل	الفرشاة الأسطوانية لفوهة الأرضية قيد التشغيل.
	إيقاف التشغيل	الفرشاة الأسطوانية لفوهة الأرضية متوقفة.
مؤشر وضع السرعة القصوى	تشغيل	الجهاز يعمل في وضع السرعة القصوى.
	إيقاف التشغيل	الجهاز يعمل في وضع توفير الطاقة / السرعة المتوسطة.

فوهة الأرضية الكهربائية

قم بتثبيت فوهة أرضية الفرشاة الأسطوانية الناعمة لتنظيف السجاد والأرضيات وما إلى ذلك.

صورة إيضاحية K

نقرة واحدة لإزالة الغبار

1. اضغط على الزر الموجود جهة اليسار لإزالة الاتساخات في خطوة واحدة.

صورة إيضاحية L

التشغيل

إرشاد

سيتوقف الجهاز عن التشغيل تلقائيًا في حالة تعرضه لخطر السخونة الزائدة. تأكد من عدم انسداد الفرشاة الأسطوانية بأي طريقة.

جار الشحن

إرشاد

- لا يعمل الجهاز أثناء عملية الشحن.
- يتراوح زمن الشحن بين 3 و4 ساعات تقريبًا.
- يجب شحن الجهاز بالكامل قبل الاستخدام لأول مرة.

يمكنك شحن الجهاز بطريقتين مختلفتين:

- باستخدام حوض تخزين الشحن
- باستخدام مقبس شحن إضافي على الجهاز

حوض تخزين الشحن

1. أدخل موصل الشاحن في واجهة الشحن بحوض التخزين.
2. صورة إيضاحية E
قم بتوصيل كابل الطاقة الخاص بالشاحن بمصدر إمداد الطاقة.
3. أدخل الجهاز في حوض تخزين الشحن.
- صورة إيضاحية F
تبدأ عملية الشحن تلقائيًا.
4. عندما تكتمل عملية الشحن، افصل كابل الطاقة الخاص بالشاحن عن مصدر إمداد الطاقة.

مقبس شحن إضافي على الجهاز

1. افتح غطاء واجهة الشحن.
- صورة إيضاحية G
2. أدخل موصل الشاحن في واجهة الشحن.
3. وصل كابل الطاقة الخاص بالشاحن بمصدر إمداد الطاقة.
- تبدأ عملية الشحن تلقائيًا.
4. عندما تكتمل عملية الشحن، افصل كابل الطاقة الخاص بالشاحن عن مصدر إمداد الطاقة.

الشاحن

تحذير

- قم بشحن الجهاز باستخدام الشاحن الأصلي المرفق للجهاز أو أجهزة الشحن المصرح بها من قبل شركة KÄRCHER فقط.

استخدم المهاي التالي:

نوع الجهاز: 1.198-291.0/1.198-281.0

الشاحن: 6.195-095.0

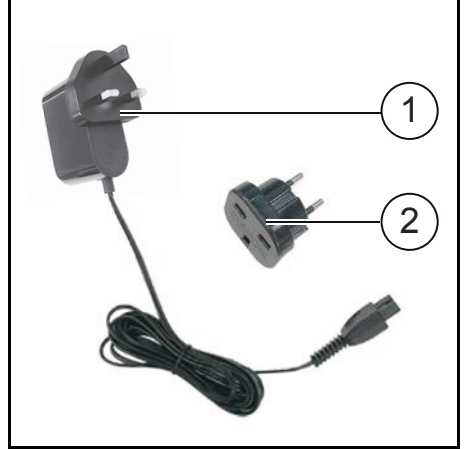
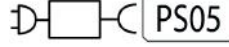

(1) الشاحن

(2) مهاي القابس (يتم استخدام مهاي القابس تبعًا للموقف الفعلي)

التجميع

1. قم بتركيب عصا التمديد في المكنتسة الكهربائية.
- صورة إيضاحية B
لغرض الإزالة، اضغط على زر إلغاء القفل، وافصل عصا التمديد.
2. أدخل عصا التمديد في فوهة الأرضية.
- صورة إيضاحية C
لغرض الإزالة، اضغط على زر إلغاء القفل، وافصل فوهة الأرضية.

تركيب حوض التخزين

1. أدخل حامل التخزين في قاعدة التخزين.

صورة إيضاحية D

- ① حامل تخزين
- ② قاعدة تخزين

نظرة عامة على الوحدة

صورة إيضاحية A

- ① الفرشاة الأسطوانية الناعمة
 - ② فوهة أرضية الفرشاة الأسطوانية الناعمة
 - ③ فوهة النسيج في مكان تخزين الملحقات
 - ④ مؤشر وضع السرعة القصوى
 - ⑤ مؤشر فوهة الأرضية
 - ⑥ مؤشر البطارية
 - ⑦ زر وضع الطاقة
 - ⑧ زر التشغيل/إيقاف التشغيل
 - ⑨ واجهة الشحن
 - ⑩ مجموعة فلتر HEPA
 - ⑪ هيكل سايلكون
 - ⑫ فلتر سايلكون
 - ⑬ وعاء الأتربة
 - ⑭ زر إلغاء قفل وعاء الأتربة
 - ⑮ زر تفرغ الغبار بخطوة واحدة
 - ⑯ عصا التمديد
 - ⑰ فوهة الشقوق في مكان تخزين الملحقات
 - ⑱ حوض تخزين الشحن
 - ⑲ مهايئ القابس
 - ⑳ الشاحن
 - ㉑ * فوهة مرنة
 - ㉒ * فوهة المراتب
 - ㉓ * فوهة السيارة
 - ㉔ * فرشاة الغبار
- * أداة ملحقة اختيارية، حسب التكوين

المخاطر الأخرى

⚠ خطر

- خطر الانفجار
- يمنع منعاً باتاً التشغيل في المناطق القابلة للانفجار.
- تجنب استخدام الجهاز في شفق الأتربة أو السوائل أو الغازات القابلة للاشتعال.
- تجنب استخدام الجهاز في شفق غبار المعادن التفاعلية (على سبيل المثال، الألومنيوم، والمغنيسيوم، والزنك).
- تجنب استخدام الجهاز في شفق الماء المالح أو الأحماض غير المخففة.
- تجنب استخدام الجهاز لشفط أي مواد/أجسام تحترق أو يتصاعد منها الدخان.
- قد تسبب هذه المواد في تآكل المواد المستخدمة في الجهاز.

⚠ تحذير

- خطر الإصابة. لا تستخدم الفوهة وأنبوب الشفق بارتفاع رأسي.

⚠ تنويه

- لتفادي وقوع الحوادث أو الإصابات، يتعين عليك مراعاة وزن الجهاز عند نقله.
- حوادث وأضرار ناجمة عن سقوط الجهاز. يجب عليك ضمان السلامة قبل إجراء أي عمل على الجهاز أو قبل استخدام الجهاز.

تجهيزات السلامة

⚠ تنويه

- تجهيزات السلامة التالفة أو المتغيرة
- تجهيزات السلامة تخدم حمايتك.
- لا تقم بتغيير أو تجاوز تجهيزات السلامة أبداً.

التعامل الآمن

⚠️ خطر

- خطر الاختناق. يجب عليك إبعاد أكياس التعبئة والتغليف عن متناول الأطفال.

⚠️ تحذير

- يسمح للأشخاص الذين لديهم قدرات بدنية أو حسية أو عقلية محدودة أو الذين لا تتوافر لديهم الخبرة والمعرفة، أن يستخدموا الجهاز بشرط الإشراف عليهم أو بعد حصولهم على تعليمات بشأن كيفية الاستخدام الآمن للجهاز ومعرفتهم بالمخاطر المرتبطة به.

- يمكن أن يتم استخدام الجهاز من قبل صغار السن بدءاً من 8 سنوات بشرط أن يتم المحافظة على سلامتهم عن طريق تعليمهم كيفية استخدام الجهاز من قبل شخص متخصص ووضعه تحت المراقبة وكذلك فهمهم الأخطار الناتجة عنه.

- يجب مراقبة الأطفال للتأكد من عدم لعبهم بالجهاز.

- يسمح للأطفال القيام بعملية التنظيف والصيانة بشرط أن يتم الإشراف عليهم.

⚠️ تنويه

- لا تترك الجهاز دون مراقبة أبدا طالما يكون مشغلاً.

تنبيه

- تجنب استخدام الجهاز دون فلترة، فقد يؤدي ذلك إلى تلف الجهاز.
- قم بحماية الجهاز من ظروف الطقس القاسية والرطوبة والحرارة.

خطر الصدمة الكهربائية

⚠️ خطر

- لا تقوم أبدا بإدخال أي أشياء موصلة للتيار مثلا مفك براغي أو ما يشبه ذلك في علبة شحن الجهاز.

- لا تلمس أبدا أي ملامسات أو وصلات.
- لا تعرض البطارية إلى أشعة الشمس القوية، الحرارة أو النار.
- لا تلمس القابض الكهربائي والمقيس بأيدي مبتلة بالماء نهائياً.

- قم بتوصيل الجهاز بتيار متردد فقط. يجب أن يتوافق الجهد الموجود على لوحة الطراز مع جهد مصدر التيار.

- يجب أن يتوافق الجهد الموجود على لوحة الطراز مع جهد مصدر التيار.
- تجنب غمر الجهاز في الماء.

- استخدم الجهاز عن طريق قاطع الدائرة الكهربائية فقط (30 مللي أمبير حد أقصى).
- تجنب إتلاف كابل توصيل المآخذ الرئيسي من خلال تمريره أو الضغط عليه أو سحبه عبر حواف حادة.
- تجنب ملامسة السائل المنتسب من البطاريات التالفة. عليك شطف السائل في حالة ملامسته فوراً بالماء وفي حالة ملامسته العين قم بالإضافة إلى ذلك باستشارة الطبيب.

⚠️ تحذير

- قم بشحن الجهاز باستخدام الشاحن الأصلي المرفق للجهاز أو أجهزة الشحن المصرح بها من قبل شركة KÄRCHER فقط.

- عليك وبدون تأخير استبدال جهاز الشحن التالف مع كابل الشحن بقطع أصلية فقط.

- أوقف تشغيل الجهاز على الفور وانزع القابض الرئيسي قبل القيام بأي من أعمال العناية والخدمة.

- قم بتوصيل الجهاز بوصلة كهربائية يكون تم شراؤها من متجر متخصص ببيع الأجهزة الكهربائية وفقاً لمعيار IEC 60364-1.

- لا تفتح حزمة البطارية. لا تقوم بإجراء الإصلاحات سوى طاقم العمل المؤهل.

⚠️ تنويه

- عليك إجراء أعمال الإصلاح أو الأعمال الأخرى على القطع الكهربائية من قبل مركز خدمة معتمدة فقط.

⚠️ تحذير

- يجب أن تكون وصلات كل خراطيم التوصيل محكمة.

تنبيه

- لا تستخدم المواد الكاشطة أو منظف الزجاج أو منظف متعدد الأغراض في التنظيف.

حماية البيئة



المواد المستخدمة في التغليف قابلة لإعادة التدوير. يرجى التخلص من مواد التغليف بطريقة تحافظ على البيئة.



تحتوي الأجهزة الكهربائية والإلكترونية مواد قيمة قابلة لإعادة التدوير وغالبًا على أجزاء مثل البطاريات، متراكمت أو الزيوت والتي قد تشكل خطورة على صحة الإنسان والبيئة في حالة التعامل معها أو تم التخلص منها بصورة خاطئة. إلا أن هذه الأجزاء ضرورية لتشغيل الجهاز بصورة سليمة. لا يجوز التخلص من الأجهزة المميزة بهذا الرمز مع النفايات المنزلية.

إرشادات حول مواد المحتويات (REACH)

تجد المعلومات الحالية حول مواد المحتويات على الموقع: www.kaercher.com/REACH

الملحقات التكميلية وقطع الغيار

استخدام الملحقات التكميلية الأصلية وقطع الغيار الأصلية فقط، والتي تضمن تشغيل الجهاز بشكل آمن وخال من الاختلالات. تجد المعلومات الخاصة بالملحقات التكميلية وقطع الغيار على الموقع www.kaercher.com.

محتوى التسليم

محتوى تسليم الجهاز مصور على العبوة. تأكد من وجود جميع محتويات العبوة عند فتحها. وفي حالة نقص أية ملحقات تكميلية أو اكتشاف أي تلف بها ناتج عن عملية النقل، يرجى إخطار البائع.

إرشادات السلامة

- يجب عليك إلى جانب الإرشادات الواردة في دليل التشغيل مراعاة القواعد العامة للسلامة والوقاية من الحوادث والتي يحددها المشرع القانوني.
- تشير علامات الإرشاد والتحذير الموجودة على الجهاز إلى الأرشادات الهامة للتشغيل الآمن.

درجات الخطر

⚠️ خطر

- إشارة إلى خطر مباشر وشيك الحدوث وقد يؤدي إلى إصابات جسيمة بالغة أو إلى الوفاة.

⚠️ تحذير

- إشارة إلى موقف قد تحفه المخاطر وقد يؤدي إلى إصابات جسيمة بالغة أو إلى الوفاة.

⚠️ تنبيه

- إشارة إلى موقف قد تحفه المخاطر وقد يؤدي إلى إصابات بسيطة.

تنبيه

- إشارة إلى موقف قد تحفه المخاطر وقد يؤدي إلى حدوث أضرار مادية.

المحتويات

إرشادات عامة	78
الغرض من الاستخدام	78
حماية البيئة	78
الملحقات التكميلية وقطع الغيار	78
محتوى التسليم	78
إرشادات السلامة	78
نظرة عامة على الوحدة	76
التجميع	75
التشغيل	75
النقل	73
التخزين	73
العناية والصيانة	73
المساعدة في حالة حدوث خلل	72
الضمان	72
البيانات الفنية	71

إرشادات عامة



يرجى قراءة دليل التشغيل هذا قبل أول استخدام للجهاز وكذلك إرشادات السلامة المرفقة. ثم يجب استخدام الجهاز وفقا لذلك.

الغرض من الاستخدام

هذه المكنتسة الشاملة مضممة للاستخدام الخاص في المنزل وغير مخصصة للأغراض التجارية. ولا تتحمل الشركة المصنعة المسؤولية عن أي تلف قد يحدث بسبب الاستخدام غير الصحيح أو التشغيل غير السليم. لا تستخدم المكنتسة الشاملة إلا مع:

- الفلاتر الأصلية
 - قطع الغيار الأصلية، والملحقات والملحقات الخاصة.
- هذه المكنتسة الشاملة غير مناسبة للأغراض التالية:
- شفط البشر أو الحيوانات.
 - شفط:

- الكائنات الحية الصغيرة (مثل الذباب، والعناكب وما إلى ذلك).
- المواد الضارة بالصحة، أو ذات الحواف الحادة أو تلك الساخنة أو المتوهجة.
- المواد الرطبة أو السائلة.
- المواد والغازات سريعة الاشتعال أو المتفجرة.

⚠️ تحذير

يجب ألا يلعب الأطفال بهذا الجهاز.



THANK YOU!
MERCI! DANKE! ¡GRACIAS!



Registrieren Sie Ihr Produkt und profitieren Sie von vielen Vorteilen.

Register your product and benefit from many advantages.

Enregistrez votre produit et bénéficiez de nombreux avantages.

Registre su producto y aproveche de muchas ventajas.

www.kaercher.com/welcome



Bewerten Sie Ihr Produkt und sagen Sie uns Ihre Meinung.

Rate your product and tell us your opinion.

Évaluer votre produit et dites-nous votre opinion.

Reseñe su producto y díganos su opinión.



www.kaercher.com/dealersearch

Alfred Kärcher SE & Co. KG
Alfred-Kärcher-Str. 28-40
71364 Winnenden (Germany)
Tel.: +49 7195 14-0
Fax: +49 7195 14-2212

