

СОДЕРЖАНИЕ

В данном руководстве могут встречаться изображения или материалы, не относящиеся к купленной вами модели. Производитель может вносить изменения в содержание руководства.

ТЕХНИКА БЕЗОПАСНОСТИ	4
Сообщения по технике безопасности	4
УСТАНОВКА	14
Компоненты и их характеристики.....	14
Установка зарядной станции	18
Хранение принадлежностей.....	22
ЭКСПЛУАТАЦИЯ	24
Начало работы	24
Зарядка аккумулятора	26
Использование моющей насадки.....	27
Использование насадок.....	31
Использование дополнительных насадок.....	32
ТЕХНИЧЕСКОЕ ОБСЛУЖИВАНИЕ	34
Чистка прибора	34
ПОИСК И УСТРАНЕНИЕ НЕИСПРАВНОСТЕЙ	40
Перед обращением в сервисный центр	40

Сообщения по технике безопасности

Чтение сообщений по технике безопасности

Следующие рекомендации по технике безопасности призваны предотвратить непредвиденные риски и ущерб, вызванные небезопасной, либо неверной эксплуатацией техники.

Рекомендации делятся на две категории: **ОСТОРОЖНО!** и **ВНИМАНИЕ!** (см. ниже).

 Этим символом помечены действия, связанные с повышенной опасностью. Внимательно прочтите соответствующий текст и следуйте инструкциям, чтобы избежать риска.

ОСТОРОЖНО!

Означает, что несоблюдение инструкций может привести к серьезной травме или смерти.

ВНИМАНИЕ!

Означает, что несоблюдение инструкций может привести к легкой травме или к поломке изделия.

ОСТОРОЖНО!

Чтобы снизить опасность пожара, удара током или получения травм при использовании изделия, необходимо принять следующие основные меры предосторожности.

Техническая безопасность

- Изделие не предназначено для использования лицами (включая детей) со сниженными физическими или умственными способностями, болезнями органов чувств, недостаточным опытом и знаниями. Указанные категории должны использовать изделие после обучения и под присмотром лица, ответственного за их безопасность. Не позволяйте детям играть с пылесосом.

- Если кабель питания поврежден, во избежание потенциальной опасности его необходимо заменить в сервисном центре или у дилера LG Electronics.
- Не разрешайте детям играть с прибором или висеть на нем.
- Не пользуйтесь прибором на мокрой поверхности.
- Уберите кабели от других приборов с места, где будет проводиться уборка.

RU

Аккумулятор

- Не используйте с данным прибором аккумулятор, адаптер и зарядную станцию от других приборов. Используйте только аккумулятор и зарядную станцию, предоставленные LG Electronics.
- Не используйте аккумулятор, адаптер и зарядную станцию от данного прибора с другими приборами.
- Не используйте потекший или деформированный аккумулятор. При попадании электролита аккумулятора на кожу или в глаза сразу же тщательно промойте место попадания чистой водой и обратитесь за медицинской помощью.
- Если аккумулятор больше не держит заряд, его следует заменить.
- Способ замены аккумулятора описан в разделе «Зарядка».
- При утилизации прибора обязательно выньте из него аккумулятор.
- При работе с аккумулятором и его утилизации соблюдайте все местные постановления и регламенты.

Технические характеристики аккумулятора

- В комплект входит один или два аккумулятора. Их количество зависит от приобретенной модели.

Название модели	EAC63382***
Тип	Перезаряжаемый литий-ионный аккумулятор
Номинальные характеристики	25.55 V _{nom} , 2000 мАч

Установка

- Во избежание поражения электрическим током или пожара не рекомендуется устанавливать, заряжать и хранить прибор в тех местах, где он может подвергаться воздействию воды, дождя или высокой влажности.
- Прибор необходимо устанавливать, заряжать и хранить в хорошо проветриваемом помещении.
- Не эксплуатируйте прибор в тех местах, где существует опасность утечки легковоспламеняющегося газа, технического масла или металлической пыли.
- Нельзя хранить или располагать прибор, кабель или вилку питания рядом с обогревательными приборами или источниками открытого пламени.
- Зарядную станцию необходимо располагать на твердой ровной поверхности.
- Чтобы предотвратить опрокидывание, напольную стойку следует прикрепить к стене с помощью поставляемого в комплекте крепежного винта для стойки, крепежного блока и двустороннего скотча.
- При настенной установке зарядную станцию необходимо надежно закрепить на стене с помощью поставляемых в комплекте крепежных винтов для стены.
- Крепежные винты следует использовать только при креплении на бетонную или аналогичную твердую поверхность.
- Не сверлите стену, не проверив сначала, нет ли в ней кабелепроводов, водопроводных труб, вентиляционных каналов или кабелей.
- Не используйте и не храните прибор при температуре ниже 5 °C или выше 38 °C.
- Не храните и не устанавливайте прибор в тех местах, где он будет подвержен воздействию погодных условий или отрицательных температур.
- При установке или перемещении прибора соблюдайте осторожность, чтобы не пережать, не сдавить или не повредить кабель или вилку питания.

Эксплуатация

- Перед использованием прибора необходимо ознакомиться со всеми инструкциями и сохранить их.
- Используйте прибор только в соответствии с настоящим руководством. Используйте только те приспособления, которые рекомендованы производителем.
- Данный прибор предназначен только для использования в быту в обычных условиях внутри помещений. Он не предназначен для небытового, коммерческого или промышленного применения.
- Не используйте прибор вне помещений, в гараже или на мокрой поверхности.
- Данное изделие следует подключать только к розеткам электросети со следующими параметрами: 100–240 В перем. тока, 50/60 Гц. Проверьте характеристики электросети в месте, где будет использоваться прибор.
- Не прикасайтесь к кабелю, вилке электропитания или кнопкам управления мокрыми руками.
- Сухой тканью сотрите с кабеля питания и с вилки воду или грязь.
- При отключении прибора от сети беритесь за вилку, а не за кабель. Отключение за кабель может привести к его повреждению и привести к поражению электрическим током или возгоранию.
- Ни в коем случае не пытайтесь использовать поврежденное, неисправное, частично разобранное изделие, с отсутствующими или сломанными деталями (включая поврежденный кабель или вилку). Отнесите его в авторизованный сервисный центр или к дилеру LG Electronics для получения помощи.
- Не прилагайте чрезмерных усилий к кабелю питания, не перегибайте его и не помещайте под тяжелые предметы, так как это может привести к его повреждению.
- Не используйте с данным прибором адаптеры с несколькими розетками. Удостоверьтесь, что используемая розетка рассчитана на ток 10 А.
- Не подключайте прибор в поврежденную или плохо закрепленную розетку.

- Если прибор не будет использоваться длительное время, всегда отключайте кабель питания от розетки электросети.
- Старайтесь не повреждать, не перекручивать, не зажимать и не нагревать кабель питания, не вносить в него изменения и не сгибать его слишком сильно.
- Перед использованием прибора следует удалить с пола проволоку или нитки.
- При отсоединении кабеля питания от электросети не прикасайтесь пальцами к штырям вилки питания.
- Не кладите ковровые покрытия поверх кабеля питания.
- При подключении к электросети вилку необходимо плотно вставить в розетку, чтобы она не болталась.
- Если изделие погружалось в воду, прежде чем продолжить его использование, необходимо обратиться в сервисный центр или к дилеру LG Electronics для получения указаний.
- Если прибор издает необычный шум или от него исходит запах или дым, следует прекратить его использование и обратиться в центр информационной поддержки LG Electronics.
- Разбирать, ремонтировать прибор или вносить в него изменения разрешено только квалифицированным техникам или обслуживающему персоналу LG Electronics.
- Запрещено вставлять острые металлические предметы, такие как спицы, гвозди или ножи, в отверстия или зазоры на приборе или зарядной станции.
- Данный прибор не предназначен для всасывания жидкостей. Следите за тем, чтобы внутрь прибора и зарядной станции не попадала вода, другие жидкости или моющие средства.
- Не допускайте, чтобы при уборке в прибор попадали лезвия, канцелярские кнопки, опилки, острые предметы, горячий или холодный пепел.
- Не разрешайте пользоваться прибором детям.
- Не разрешайте детям или домашним животным приближаться к прибору во время его использования, зарядки или хранения.
- Не берите в рот насадки.

- Не приближайте одежду, волосы, пальцы или другие части тела к отверстиям или подвижным частям прибора.
- Не эксплуатируйте прибор с заблокированным входным или выходным отверстием для втягивания воздуха.
- Не используйте прибор в замкнутом пространстве, где присутствуют испарения растворителя для краски, веществ для защиты от моли, воспламеняемая пыль или другие взрывоопасные или токсичные материалы.
- Перед использованием прибора необходимо убедиться, что в него вставлен фильтр.
- Не используйте прибор с открытым пылесборником.
- Не прикасайтесь к зарядным клеммам прибора или зарядной станции и не вставляйте наэлектризованные предметы внутрь прибора или станции.
- Когда прибор не используется, его необходимо хранить в напольной или настенной зарядной станции.
- Прибор нельзя опирать на стену, стул или стол.
- Если при размещении изделия в зарядной станции произошло короткое замыкание, следует незамедлительно снять прибор с зарядной станции. Необходимо обратиться в сервисный центр LG Electronics.
- Уборку на лестнице следует проводить с особой осторожностью.
- Не используйте и не храните любые нагревательные приборы или легковоспламеняющиеся вещества (эфир, бензин, спирт, химикаты, горючие аэрозоли, инсектициды, освежители воздуха или косметику) в непосредственной близости от прибора.
- Не собирайте прибором жидкости (воду, напитки), пахучие вещества (леденцы, шоколад, экскременты животных), металлические предметы (лезвия, булавки), воспламеняющиеся вещества, поверхностно-активные вещества или осколки стекла.
- В случае утечки газа (природного газа, пропана и т. д.) не используйте данный прибор, а также любые другие приборы. Незамедлительно откройте окно или дверь, чтобы проветрить помещение.

- Не разрешено держать зарядную станцию в перевернутом положении, если в ней находится аккумулятор.
- Не пытайтесь самостоятельно разбирать или извлекать аккумулятор и не допускайте его короткого замыкания.
- Не подвергайте прибор, в частности аккумулятор, воздействию тепла, обогревательных приборов и прямых солнечных лучей.
- Не оставляйте прибор или аккумулятор в транспортном средстве, которое находится под воздействием прямых солнечных лучей.
- Не допускайте попадания воды, напитков или чистящих средств внутрь аккумулятора.
- Не прикладывайте физические усилия к аккумулятору.

Техническое обслуживание

- Перед очисткой и обслуживанием зарядной станции всегда отсоединяйте от электросети кабель питания.
- Не мойте входное отверстие или контейнер для пыли с помощью воды или чистящих средств.
- Для очистки пылесборника не пользуйтесь чистящими средствами, полировальными веществами или освежителями воздуха.
- Не наносите и не распыляйте на поверхность прибора воспламеняющиеся вещества (бензин или растворитель) или поверхностно-активные вещества (чистящие средства или туалетное мыло).
- После того как брали в руки насадку, необходимо вымыть руки. Насадки содержат углеродное волокно, которое при контакте с кожей может вызывать незначительное раздражение.

Утилизация

- Упаковочные материалы необходимо хранить вне досягаемости от детей. Они могут представлять для детей опасность удушья.

- После распаковки прибора следует уничтожить картонную коробку, пластиковый пакет и другие упаковочные материалы, поскольку дети могут воспользоваться ими для игр. Картонные коробки, накрытые ковровым покрытием, покрывалом или пленкой могут не пропускать воздух.
- Утилизацию данного бытового прибора следует проводить в соответствии с местными, государственными и региональными регламентами и законодательством.
- Перед утилизацией прибора необходимо обратиться в местную городскую администрацию или соответствующий орган власти.

Моющая насадка

- Не рекомендуется засасывать установленной насадкой острые предметы (осколки стекла, проволоку, лезвия, булавки и т.д.). При стирке моющих щеток после уборки можно получить повреждения от острых предметов, застрявших в щетке.

⚠ ВНИМАНИЕ!

Чтобы при использовании прибора снизить опасность получения травмы, возникновения неисправности или повреждения изделия или имущества, необходимо соблюдать основные меры предосторожности, в том числе перечисленные ниже.

Эксплуатация

- В данном приборе имеется встроенное предохранительное устройство, предотвращающее повреждение вследствие перегрева. При перегреве прибора после продолжительного использования он может автоматически отключиться. В этом случае, прежде чем снова включить прибор, его необходимо оставить в прохладном хорошо проветриваемом помещении примерно на час.
- Не подвергайте прибор ударам и не роняйте его.
- Когда прибор не используется, закрепите его в зарядной станции, чтобы исключить падение.
- Не устанавливайте влажные или мокрые фильтры.

- Перед использованием прибора вытрите с пола любые жидкости, такие как вода, масло или экскременты животных.
- Не очищайте прибор с помощью летучих или органических средств (растворителей или ацетона).
- Для очистки прибора используйте только мягкую ткань.
- При использовании прибора следите за окружающей обстановкой, чтобы избежать столкновения с людьми или животными.
- Не пинайте прибор и не прикладывайте к нему больших усилий.
- Не устанавливайте в зарядную станцию какие-либо другие предметы, особенно с металлическими или магнитными свойствами.
- Не убирайте одно и то же место в течение длительного периода времени.
- Вибрация от входного отверстия или вращающейся щетки может повредить пол или ковровое покрытие.
- При сборке прибора или зарядной станции не подносите пальцы к тем местам, где их может защемить.
- Не позволяйте детям и животным висеть на зарядной станции.
- При установке зарядной станции соблюдайте все применимые государственные или местные нормы и регламенты.
- Не используйте двусторонний скотч для крепления зарядной станции на обои. Для ее крепления пользуйтесь поставляемыми в комплекте винтами. Обои могут повредиться под весом зарядной станции и прибора.
- Не прикладывайте усилий к циклонному сетчатому фильтру и не допускайте ударов по нему.
- Не извлекайте аккумулятор во время работы.

Моющая насадка

- Не помещайте на хранение прибор, если на моющую насадку установлен заполненный резервуар для воды.
- Не храните резервуар для воды при температуре 0 °C или ниже.

- Не убирайте моющей насадкой в одном и том же месте в течение длительного периода времени. Впрыск воды на моющую насадку может привести к попаданию воды на входное пылевое отверстие и повредить прибор.
- Не используйте моющую насадку для каких-либо целей помимо уборки полов (например, для полировки машины, мойки окон).
- Не наступайте на моющую насадку. Это может привести к повреждению изделия.
- Не используйте моющую насадку для собирания жидкостей (воды, напитков).
- При использовании моющей насадки всегда устанавливайте на нее моющие щетки. В противном случае можно повредить пол или ковровое покрытие.
- Не производите чистку ковровых покрытий с помощью моющей насадки. Ковровое покрытие может зацепиться за «липучку», что приведет к его повреждению.
- Не мойте моющей насадкой пол с нанесенным покрытием. При неоднократной мойке такого пола покрытие может отслоиться.
- Не мойте моющей насадкой чувствительный съемный пол. Пол может впитать влагу и деформироваться.
- Не мойте моющей насадкой неровный пол.
- На мокром полу можно поскользнуться. Перед тем как ходить по полу, дайте ему полностью высохнуть.

Компоненты и их характеристики

Напольный вариант

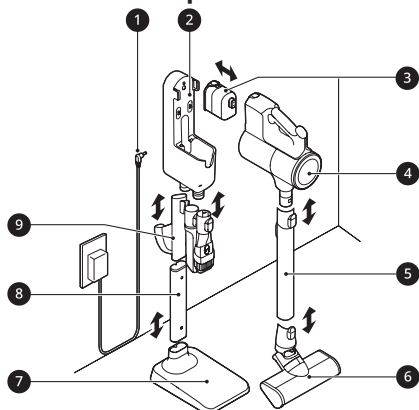

- 1 Адаптер
- 2 Зарядная станция с держателями для насадок
- 3 Аккумулятор
- 4 Корпус прибора

Настенный вариант

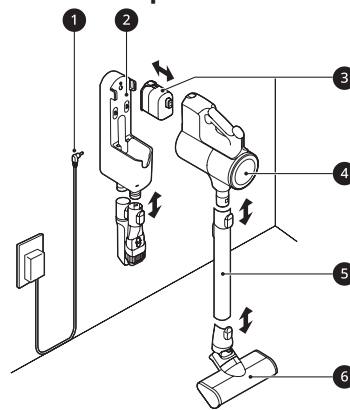

- 5 Телескопическая трубка
- 6 Насадка
- 7 Платформа напольной стойки
- 8 Труба напольной стойки
- 9 Съёмный модуль для хранения насадок

Корпус прибора

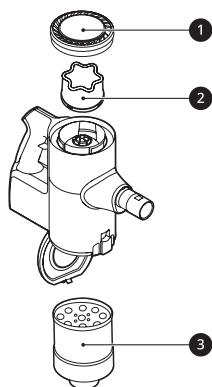

- 1 Выпускной Фильтр
- 2 Фильтр предварительной очистки
- 3 Циклонный сетчатый фильтр

Принадлежности

Принадлежности, входящие в комплект

* Данная принадлежность доступна не у всех моделей.

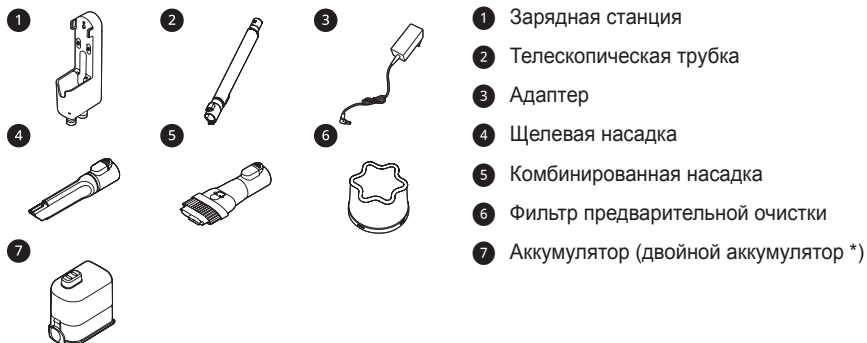

Насадки

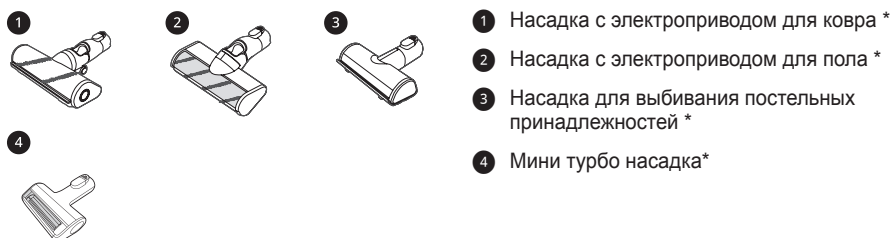

Набор для установки



Дополнительные насадки

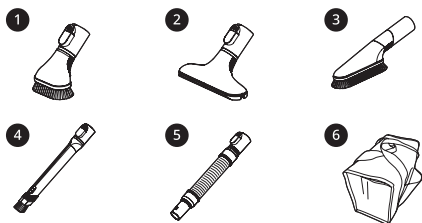

- 1 Насадка для твердых загрязнений *
- 2 Насадка для матрасов *
- 3 Насадка с переменным углом *
- 4 Гибкая щелевая насадка *
- 5 Гибкий удлинительный шланг *
- 6 Мешок для дополнительных насадок *

Моющий набор

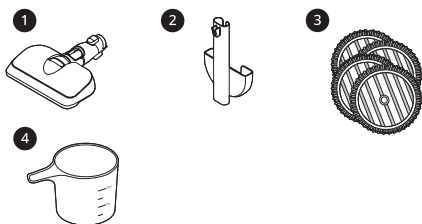

- 1 Моющая насадка *
- 2 Съёмный модуль для хранения насадок и моющих щеток *
- 3 Стандартные моющие щетки для общей уборки *
- 4 Мерный стакан *

ПРИМЕЧАНИЕ.

Моющие щетки, аккумуляторы, выходной фильтр и фильтр предварительной очистки со временем нуждаются в замене. Обратитесь в отдел обслуживания клиентов LG Electronics, если проблема не устранена.

Технические характеристики

Прибор

Модель	A9*****
Размеры	260 (Ш) × 270 (Г) × 1120 мм (В)
Масса	Около 2,7 кг
Потребляемая мощность	400 Вт в турбо-режиме (не более 450 Вт) 250 Вт в режиме повышенной мощности 80 Вт в обычном режиме
Время работы от аккумулятора	До 6 минут в турбо-режиме До 9 минут в режиме повышенной мощности До 30 минут в обычном режиме (с насадкой с электроприводом) До 40 минут в обычном режиме (без насадки с электроприводом) До 80 минут в режиме «Мытье полов» (рекомендуемая продолжительность использования)

Адаптер питания зарядного устройства

Входные параметры	100–240 В перем. тока, 50/60 Гц
Выходные параметры	29.4 V $\overline{=}$

- Приведенные размеры соответствуют прибору, состоящему из корпуса, телескопической трубки и насадки в сборе.
- Время работы от аккумулятора представляет собой результат использования полностью заряженного аккумулятора согласно стандарту испытаний LG Electronics. Результаты могут отличаться в зависимости от реальных условий и периода использования.
- В насадке с электроприводом имеется электродвигатель с прямым приводом, который непосредственно вращает чистящую головку насадки.

Установка зарядной станции

Напольная установка

Установите зарядную станцию на твердом ровном полу.

⚠ ОСТОРОЖНО!

- Чтобы предотвратить опрокидывание, напольную стойку следует прикрепить к стене с помощью поставляемого в комплекте крепежного винта для стойки, крепежного блока и двустороннего скотча.

⚠ ВНИМАНИЕ!

- При сборке прибора или зарядной станции не подносите пальцы к тем местам, где их может защемить.

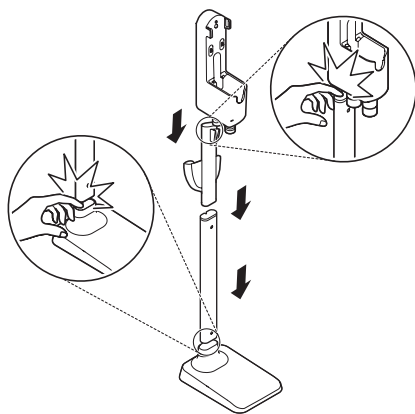

- Не позволяйте детям или животным висеть на зарядной станции. Они могут получить травму или повредить прибор.
- Соблюдайте осторожность, чтобы не уронить части прибора при распаковке и не повредить прибор или не получить травму.
- Не используйте двусторонний скотч для крепления зарядной станции на обои. Обои могут повредиться под весом зарядной станции и корпуса прибора.

- 1 Снимите защитную пленку с зарядной станции, корпуса прибора и насадки.

- Если пленку не снять, она может отрицательно повлиять на работу прибора.

- 2 Поместите платформу напольной стойки ② на твердый ровный пол и установите на нее трубу напольной стойки ①.

- После сборки разобрать платформу и трубу напольной стойки будет невозможно.

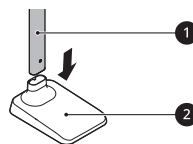

- 3 Прочно зажмите шнур питания в держателе для шнура ③, расположенном на задней стороне трубы напольной стойки.

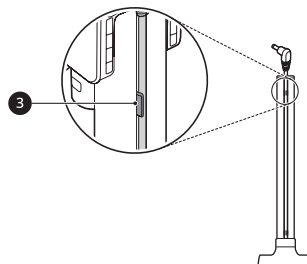

4 Вставьте съемный модуль для хранения насадок **4** или съемный модуль для хранения моющей насадки и моющих щеток **5** в опорную трубу зарядной станции.

- Данный аксессуар доступен только для некоторых моделей.
- Установите съемный модуль для хранения моющих щеток **6** на съемный модуль для хранения насадок, если они не идут в уже собранном виде. После сборки разъединение двух этих модулей может представлять трудность.
- Убедитесь, что кабель питания не зажат за модулем для хранения моющих щеток.

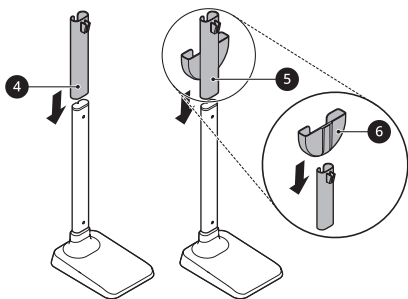

5 Установите зарядную станцию **7** сверху трубы напольной стойки.

- При необходимости зарядную станцию можно снять. Для этого необходимо неподвижно удерживать платформу напольной стойки и потянуть зарядную станцию вверх.

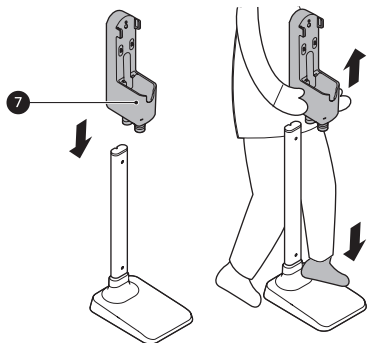

6 Подключите адаптер питания **8** к разъему на задней стороне зарядной станции.

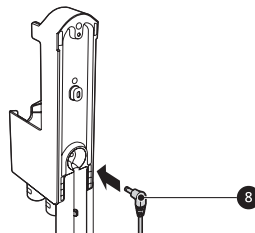

7 Просверлите отверстие и вставьте в него дюбель для соответствующей поверхности стены **9**.

- Перед сверлением отверстий удостоверьтесь, что в месте сверления внутри стены отсутствуют трубы или электрическая проводка.
- Для дюбеля для гипсокартона: используйте сверло 6,5 мм.
- Рекомендуемый диаметр отверстия: 6,5 мм
- Рекомендуемая глубина: 60 мм
- При закручивании винтов в гипсокартон используйте дюбели для гипсокартона.

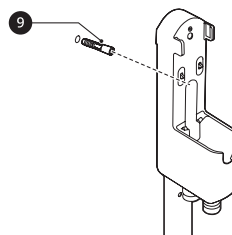

- 8 Закрепите зарядную станцию на стене крепежным винтом для стойки 10.

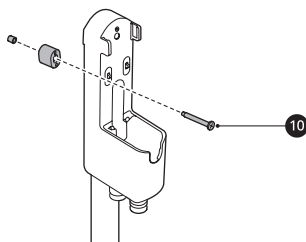

- 9 Подключите кабель питания к розетке.

используйте двусторонний скотч

Для прикрепления крепежного блока для стены 1 к зарядной станции и к стене используйте двусторонний скотч.

- Не используйте двусторонний скотч на обоях.
- Извлеките центральную секцию двустороннего скотча. Прикрепите крепежный блок к зарядной станции с помощью скотча.
- Закрепите вторую часть двустороннего скотча на настенном крепежном блоке и используйте его, чтобы временно закрепить зарядную станцию на стене в нужном месте.

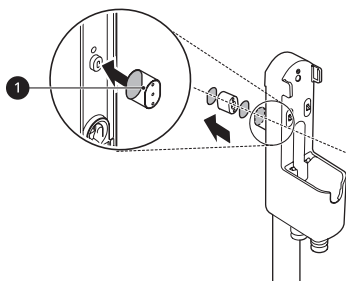

Настенная установка

При настенной установке зарядную станцию необходимо прочно закрепить на стене с помощью поставляемых в комплекте (коротких) крепежных винтов для стены.

- 1 Подключите адаптер питания к разъему на задней стороне зарядной станции.
- 2 Перед сверлением отверстий удостоверьтесь, что в месте сверления внутри стены отсутствуют трубы или электрическая проводка.
- 3 Зарядная станция должна располагаться не менее чем в 1 м от пола на достаточно близком расстоянии от розетки, чтобы до нее дотягивался шнур питания. Отметьте на стене положение отверстий под винты.
 - Перед сверлением отверстий удостоверьтесь, что в месте сверления внутри стены отсутствуют трубы или электрическая проводка.
 - Для дюбеля для гипсокартона: используйте сверло 6,5 мм.
 - Рекомендуемый диаметр отверстия: 6,5 мм
 - Рекомендуемая глубина: 60 мм
 - При закручивании винтов в гипсокартон используйте дюбели для гипсокартона.
- 4 Просверлите 2 отверстия в отмеченных местах и вставьте в них дюбель для соответствующей поверхности стены.

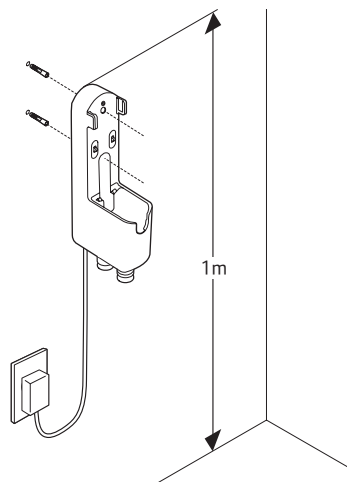

- 5 Закрепите зарядную станцию на стене крепежными винтами.

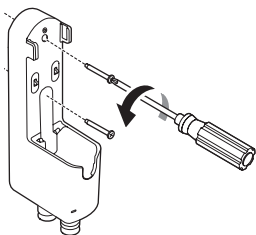

- 6 Подключите кабель питания к розетке.

⚠ ВНИМАНИЕ!

- Не позволяйте детям или животным висеть на зарядной станции. Они могут получить травму или повредить прибор.

ПРИМЕЧАНИЕ.

- Стоимость вызова мастера для установки зарядной станции не покрывается гарантийными обязательствами.
- При установке зарядной станции на стену съемный модуль для хранения насадок нельзя крепить к зарядной станции.

Компактная установка

Из соображений безопасности и удобства установку зарядной станции следует выполнять на напольную стойку или на стену. Если решите не выполнять установку зарядной станции, для зарядки и хранения разместите ее на ровном полу.

- 1 Подключите адаптер питания к разъему на задней стороне зарядной станции.
- 2 Разместите зарядную станцию на твердом ровном полу.
- 3 Перед зарядкой прибора или помещением его на хранение следует отсоединить от корпуса телескопическую трубку и насадку.

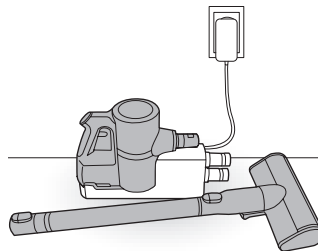

- 4 Подключите кабель питания к розетке.

⚠ ВНИМАНИЕ!

- Если надолго оставить прибор с телескопической трубкой и насадкой на ровном полу, оно может повредиться.

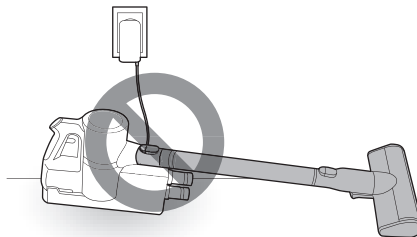

Сборка прибора

Для безопасной сборки прибора произведите следующие действия.

- 1 Прочно закрепите телескопическую трубку ③ и насадку ④ или насадку на корпусе прибора ①.
 - Чтобы отсоединить телескопическую трубку, следует нажать на кнопку отсоединения телескопической трубки ②.

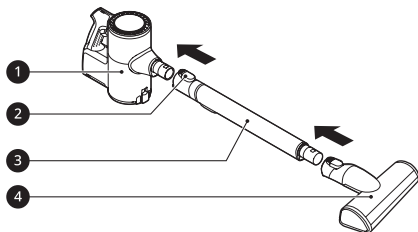

- 2 Поместите корпус прибора на зарядную станцию.

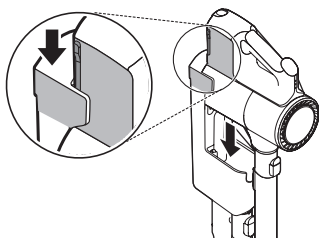

⚠ ВНИМАНИЕ!

- При сборке прибора или зарядной станции не подносите пальцы к тем местам, где их может защемить.

Хранение принадлежностей

Хранение насадок

Часто используемые насадки, такие как комбинированная или щелевая насадка, рекомендуется хранить на нижней части зарядной станции.

- 1 Прикрепите комбинированную и щелевую насадки к держателям для насадок ①.

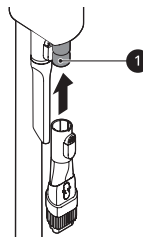

- 2 Чтобы снять комбинированную и щелевую насадки, необходимо нажать и удерживать кнопку извлечения ② и потянуть насадку вниз.

- Дополнительные насадки можно хранить в мешке для дополнительных насадок.

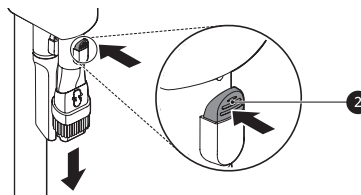

⚠ ВНИМАНИЕ!

- Не храните корпус прибора или аккумулятор в мешке для принадлежностей. При повреждении прибора или аккумулятора может произойти взрыв или возгорание.
- Не бросайте и не роняйте мешок для принадлежностей, в котором находятся принадлежности. Это может их повредить или причинить травму.

ПРИМЕЧАНИЕ.

- Не используйте мешок для принадлежностей для других целей помимо хранения насадок.

Хранение насадок

Когда насадка не используется, ее можно хранить в удобном съемном модуле для хранения насадок, где ее можно будет легко найти.

- 1 Чтобы поместить насадку на хранение, задвиньте крюк ❶, расположенный на насадке, в держатель для хранения насадок ❷.

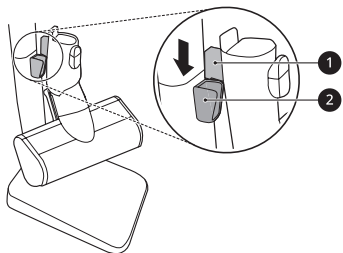

- 2 Чтобы снять насадку с держателя, его необходимо приподнять.

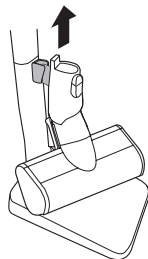

Хранение моющих щеток

Съемный модуль для хранения моющих щеток рассчитан на хранение 2 щеток.

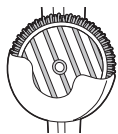

Начало работы

Подготовка к использованию прибора

- Перед использованием прибора закройте крышку пылесборника. Если ее оставить открытой, мощность всасывания может ухудшиться, что повлияет на эффективность уборки.
- Во время очистки возвышенных поверхностей поддерживайте прибор за нижнюю часть.
- Когда прибор не используется, храните его на зарядной станции или положите его плашмя на пол. Если опереть прибор о стену или стул, то в случае падения он может повредиться или причинить травму.
- Перед использованием прибора удостоверьтесь, что в него правильно установлены выходной фильтр и фильтр предварительной очистки.
- Условия окружающей среды, такие как температура и влажность, могут привести к накоплению статического электричества на приборе. При регулярном возникновении такой проблемы обратитесь в центр информационной поддержки LG Electronics.
- Прежде чем использовать прибор, уберите любые посторонние предметы, например носки или чулки. Попадание посторонних предметов во входное отверстие телескопической трубки будет препятствовать правильной работе прибора.
- Использовать прибор следует при обычной комнатной температуре, поскольку при температуре ниже 5 °C или выше 38 °C время работы аккумулятора может значительно сократиться на продолжительное время.
- Время работы от аккумулятора зависит от типа поверхности и мощности всасывания.
- При чистке напольных, ковровых покрытий и половиков соблюдайте рекомендации производителя.
- Чтобы избежать нанесения царапин на полированный пол, необходимо следить, чтобы на щетках насадок не было камешков, песка или абразивных предметов.
- Для получения информации по продолжительности работы от аккумулятора см. раздел «Компоненты и их характеристики».

Установка принадлежностей

Насадки можно устанавливать либо на корпус прибора, либо на телескопическую трубку.

- 1 Вставьте полностью заряженный аккумулятор 1 в полость в нижней части ручки на корпусе прибора.

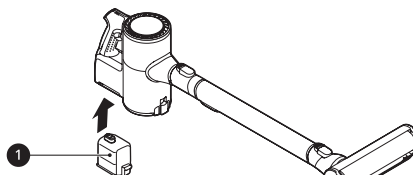

- 2 Чтобы закрепить насадку или телескопическую трубку на корпусе, следует надеть их на входной патрубок 2, расположенный на корпусе, до защелкивания в надлежащем положении. Насадки также можно устанавливать на конце телескопической трубки 2.



- 3 Чтобы отрегулировать длину телескопической трубки, нажмите на кнопку регулировки длины 4, расположенную с обратной стороны трубки, и выдвигайте трубку до защелкивания на необходимой длине.

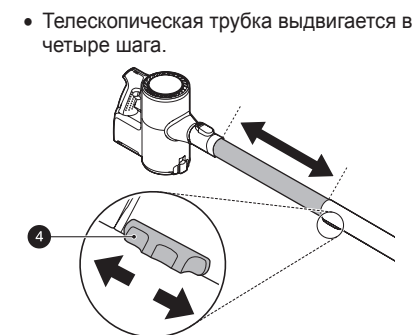

- Телескопическая трубка выдвигается в четыре шага.

4 Для включения обычного режима работы нажмите на кнопку включения Power.

- Чтобы выключить прибор, нажмите кнопку Power повторно.

⚠ ВНИМАНИЕ!

- Работа прибора с надетой насадкой в течение продолжительного времени может привести к перегреву электродвигателя.
- В данном приборе имеется встроенное предохранительное устройство, предотвращающее перегрев. При перегреве прибора после продолжительного использования он может автоматически отключиться. В этом случае, прежде чем снова включить прибор, его необходимо оставить в прохладном хорошо проветриваемом помещении примерно на час.

Регулировка мощности всасывания

Мощность всасывания регулируется с помощью кнопки регулировки мощности всасывания, расположенной на ручке.

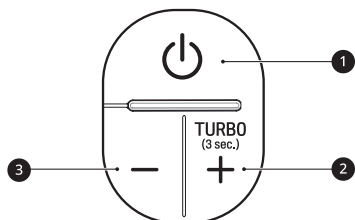

- Чтобы включить или выключить прибор, нажмите на кнопку включения/выключения питания ①.
- **Обычный режим:** Для включения прибора в обычном режиме нажмите на кнопку включения/выключения питания ①.
- **Режим повышенной мощности:** Чтобы увеличить мощность всасывания, нажмите на кнопку повышения мощности ②.
- **Турбо-режим:** Нажмите и удерживайте кнопку повышения мощности всасывания ② дольше 3 секунд.
- Чтобы уменьшить мощность всасывания на один шаг, нажмите на кнопку уменьшения мощности ③.

- Чтобы переключать мощность всасывания в последовательности **турбо-режим** → **режим повышенной мощности** → **обычный режим**, нажимайте на кнопку уменьшения мощности всасывания ③.

- Включить **турбо-режим** непосредственно из обычного режима нельзя. Сначала необходимо переключиться в **режим повышенной мощности**. (**обычный режим** → **режим повышенной мощности** → **турбо-режим**)

Регулировка силы всасывания с помощью кнопки на рукоятке пылесоса

- Чтобы включить или выключить прибор, нажмите на кнопку включения/выключения питания ①.
- **Режим мытья полов:** Для включения режима мытья полов нажмите на кнопку включения/выключения питания ①.
- **Обычный режим:** Чтобы увеличить мощность всасывания, нажмите на кнопку повышения мощности ②.
- **Режим повышенной мощности:** Чтобы увеличить мощность всасывания, нажмите на кнопку повышения мощности ②.
- **Турбо-режим:** Нажмите и удерживайте кнопку повышения мощности всасывания ② дольше 3 секунд.
- Чтобы уменьшить мощность всасывания на один шаг, нажмите на кнопку уменьшения мощности ③.
- Чтобы переключать мощность всасывания в последовательности **турбо-режим** → **режим повышенной мощности** → **обычный режим** → **режим мытья полов**, нажимайте на кнопку уменьшения мощности всасывания ③.
- Включить турбо-режим непосредственно из обычного режима нельзя. Сначала необходимо переключиться в режим повышенной мощности. (**режим мытья полов** → **обычный режим** → **усиленный режим** → **турбо режим**)

Зарядка аккумулятора

Подготовка к зарядке аккумулятора

- Убедитесь, что адаптер питания подключен к зарядной станции, и розетке электросети.
- Для полного заряда одного аккумулятора требуется 3,5 часа. Для заряда основного и запасного аккумулятора времени потребуется в два раза больше.
- При температуре в помещении ниже 5 °C аккумулятор заряжаться не будет. Заряжать аккумулятор необходимо только при температуре в помещении от 5 °C до 38 °C.
- Со временем аккумулятор потребует замены. Характеристиками аккумулятора обусловлено сокращение времени его работы при многократном использовании прибора в течение продолжительного времени.
- Когда аккумулятор необходимо перезарядить, на индикаторе заряда начинает мигать последнее деление. Использовать прибор необходимо с полностью заряженным аккумулятором.
- Чтобы продлить срок службы аккумулятора на моделях с двумя аккумуляторами необходимо периодически менять местами основной аккумулятор на корпусе прибора и дополнительный аккумулятор на зарядной станции.

Индикатор уровня заряда аккумулятора

Оставшийся уровень заряда аккумулятора отображается на индикаторе уровня заряда аккумулятора ❶, расположенном над ручкой на корпусе прибора.

- Оставшийся уровень заряда аккумулятора отражается тремя делениями в соответствии с оставшейся мощностью аккумулятора.
- Когда аккумулятор необходимо зарядить, индикатор уровня заряда аккумулятора начинает мигать.
- По мере зарядки прибора на индикаторе уровня заряда аккумулятора загораются 3 деления, показывающие уровень заряда.

- Когда аккумулятор полностью заряжен, на индикаторе уровня заряда аккумулятора остается гореть 3 деления.

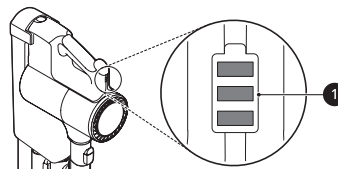

Зарядка в корпусе прибора

При хранении прибора на зарядной станции его аккумулятор автоматически перезаряжается.

- 1 Выключите прибор, нажав на кнопку питания.
- 2 Поместите корпус прибора на зарядную станцию, совместив его с крюком ❶ на зарядной станции.
 - Начнется зарядка аккумулятора, а индикатор уровня заряда начнет мигать.

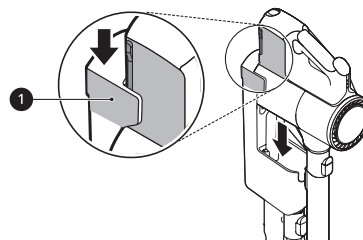

⚠ ВНИМАНИЕ!

- Убедитесь, что корпус прибора надежно зафиксирован на зарядной станции. Падение прибора с зарядной станции может стать причиной травмы, повреждения имущества или самого прибора.

Зарядка дополнительного аккумулятора

Дополнительный аккумулятор можно хранить и заряжать в основании зарядной станции.

- Если основной аккумулятор заряжается на зарядной станции, дополнительный аккумулятор начнет заряжаться только после полной зарядки основного аккумулятора.

- 1 Чтобы удалить разряженный аккумулятор из корпуса прибора, нажмите на кнопку отсоединения аккумулятора на одной из его сторон и потяните за аккумулятор.

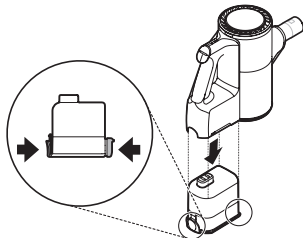

- 2 Чтобы вынуть аккумулятор из зарядной станции, нажмите на кнопку, находящуюся в задней части аккумулятора и приподнимите его.

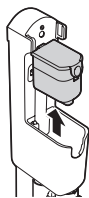

- 3 Полностью заряженный аккумулятор следует вставить в полость в нижней части ручки корпуса прибора

- Аккумулятор войдет в полость, только если будет ровно расположен.

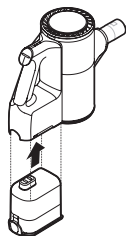

- 4 Вставьте разряженный аккумулятор в дополнительную зарядную станцию.

- Аккумулятор войдет в полость, только если будет ровно расположен.
- В ходе зарядки будет мигать дополнительный индикатор зарядки ③.
- После завершения зарядки дополнительный индикатор зарядки ③ горит непрерывно.

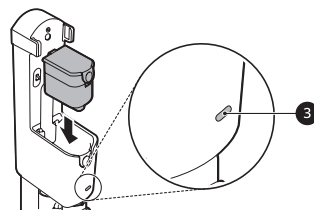

Использование моющей насадки

Данная функция доступна только на некоторых моделях.

Подготовка к использованию моющей насадки

- Моющие щетки вращаются только с одной скоростью независимо от настроек мощности всасывания, установленных на корпусе прибора.
- Не используйте для мытья полов грязные щетки.
- Чтобы предотвратить повреждение прибора, пластина для установки щеток автоматически останавливается при застревании в ней посторонних предметов или при сильном ударе. Необходимо сразу выключить прибор и перед возобновлением работы удалить посторонние предметы или препятствия.
- Если во время мытья пола слышится посторонний шум, это означает, что моющая щетка могла выпасть из пластины для установки щеток. Необходимо сразу отключить прибор и перед возобновлением работы закрепить щетку на пластине.
- Используйте только те моющие щетки, которые разрешены LG Electronics.
- После использования моющей насадки всегда очищайте пылесборник, фильтр предварительной очистки и выходной фильтр.

Использование моющей насадки

При установке моющей насадки продукт изначально будет работать в режиме мытья полов с выключенным режимом сухой уборки.

- Нажмите кнопку «+», чтобы выполнить сухую и влажную уборку одновременно.
- Нажмите кнопку «-» в нормальном режиме, чтобы перейти к режиму влажной уборки.

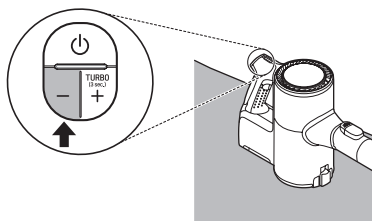

ПРИМЕЧАНИЕ.

- При подсоединении моющей насадки во время эксплуатации продукт будет работать в режиме влажной уборки с выключенным режимом сухой уборки.
- Если прибор не будет использоваться продолжительное время, установите кнопку регулировки объема воды в положение **STOP**. Несоблюдение этого требования может привести к поломке прибора.
- Если вы используете режим влажной уборки с выключенным режимом сухой уборки в течение длительного времени, сработает защитное устройство (устройство защиты от перегрева двигателя), продукт выключится с целью защиты механизмов моющей насадки. (Рекомендованное время использования: до 80 минут). Это не является признаком неисправности. Используйте продукт после остывания моющей насадки в течение 1 часа.
- Не используйте данную насадку на игровых ковриках из ПВХ для детей. Мотор может перегреться в результате трения.
- Не ударяйте моющей насадкой по полу и не бросайте его на пол. Это может привести к получению травмы или к повреждению изделия. Не наступайте на моющую насадку. Это может привести к повреждению изделия.

Заполнение резервуара для воды

- 1 Нажмите на кнопку **PUSH** ❶ и снимите резервуар для воды с моющей насадкой.

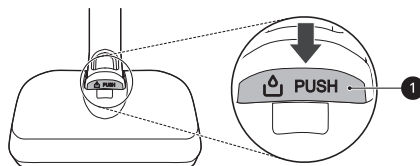

- 2 Откройте колпачок для заливки воды ❷ сбоку резервуара для воды и залейте воду в резервуар, используя мерный стакан ❸ до линии MAX ❹.

- Для заливки воды открывайте только один колпачок. Если открыть оба колпачка, вода может выливаться.
- На заливайте в бачок другие жидкости кроме воды.

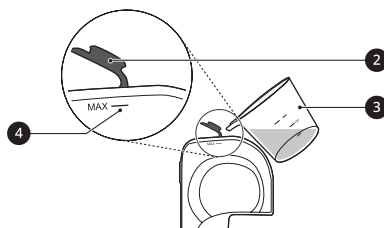

- 3 Плотно закройте колпачок для заливки воды.

- Если колпачок не будет как следует закрыт, вода может вытекать из него.

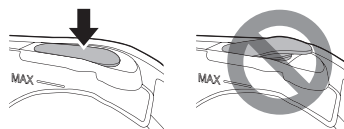

4 Снова закрепите резервуар для воды на мощней насадке.

- Вставьте 2 язычка 5, расположенных в передней части резервуара, в пазы 6 сверху мощней насадочного устройства. Чтобы зафиксировать резервуар следует нажать на него по центру в точке 7.

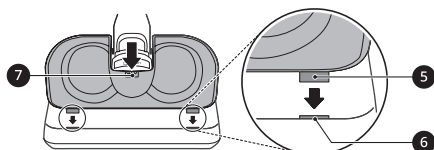

Установка мощных щеток

1 Намочите обе стороны мощней щетки водой, затем отожмите их, чтобы удалить излишки воды.

- Если установить и использовать невыжатые щетки, это может сказаться на эффективности уборки.
- Не присоединяйте мощней щетки, если они не выжаты и держат избыточное количество воды.

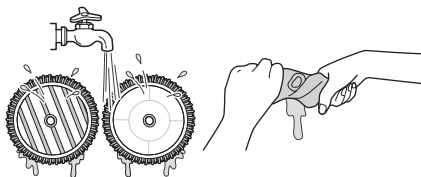

2 Положите перевернутую мощней насадку на пол.

3 Совместите центр щетки с центром пластины для установки щеток и закрепите щетку.

- Устанавливать щетки следует полосатой стороной наружу. Установка щетки в перевернутом положении или неправильная ее установка может сказаться на эффективности уборки.

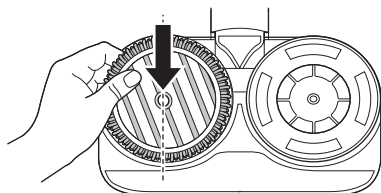

4 Установите мощней насадку на прибор.

⚠ ОСТОРОЖНО!

- Чтобы избежать получения травмы не устанавливайте щетку на пластину для установки щеток, пока она вращается.

⚠ ВНИМАНИЕ!

- Не оставляйте прибор стоящим на полу, когда на нем закреплены влажные мощней щетки. Это может привести к набуханию деревянного напольного покрытия.

Регулировка объема воды

Чтобы отрегулировать объем воды, выпускаемой на мощней щетки, нажмите на одну из кнопок регулировки: кнопку **большого объема** или кнопку **малого объема**.

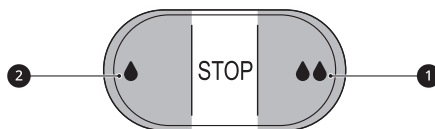

- **Большой объем:** Для уборки въевшейся грязи или для подачи повышенного объема воды полностью нажмите кнопку **большого объема** 1.
- **Малый объем:** Для подачи небольшого объема воды для уборки деревянного или иного напольного покрытия, которое может быть повреждено избытком воды, полностью нажмите на кнопку **малого объема** 2.
- **ОСТАНОВКА:** Чтобы переключиться обратно в положение остановки **STOP** нажмите на кнопку **малого объема** или **большого объема** наполовину. Это прекратит подачу воды, чтобы можно было пройти щеткой по уже влажным участкам.

Уборка мощней насадкой

- 1 Установите на мощней насадку бачок с водой и мощней щетки.
- 2 Установите кнопку регулировки воды в положение **STOP**.
- 3 Нажмите на кнопку включения и приступайте к уборке.

Сушка резервуара для воды и моющих щеток

Сушка резервуара для воды

После завершения уборки обязательно вылейте воду из резервуара и высушите его, прежде чем помещать моющую насадку на хранение. В противном случае остатки воды после уборки могут издавать неприятный запах.

- 1 Откройте два колпачка для заливки воды ❶ сбоку резервуара и вылейте из него воду. Чтобы удалить остатки воды, потрясите резервуар.

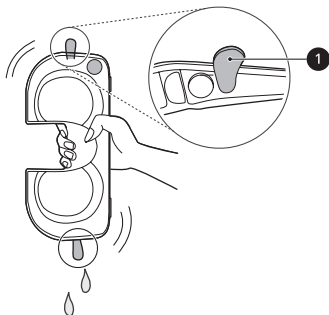

- 2 Оставьте оба колпачка открытыми и оставьте резервуар сохнуть в хорошо проветриваемом помещении вне досягаемости прямых солнечных лучей не менее чем на 24 часа.

- Вылейте воду из резервуара для воды и просушите его перед хранением. Если этого не сделать, впоследствии может появиться неприятный запах.

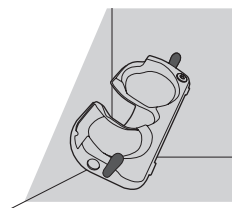

❗ ВНИМАНИЕ!

- Поверните колпачки для заливки воды в сторону, чтобы они не закрылись. Если резиновый клапан закрыт и резервуар высушен не полностью, может появиться неприятный запах.

- Не снимайте колпачки с резервуара для воды. При этом можно порвать или повредить резину.
- При мытье резервуара не добавляйте в него моющее средство, уксус или пищевую соду. При добавлении в воду моющих средств есть вероятность невымывания их из резервуара для воды и последующего загрязнения ими половых покрытий.

Сушка моющих щеток

После использования моющих щеток их следует постирать вручную и перед помещением их на хранение дать им высохнуть.

- 1 Снимите моющие щетки с пластины для установки щеток.
- 2 Постирайте щетки вручную с нейтральным моющим средством.
 - Хранение моющих щеток во влажном состоянии может привести к появлению неприятного запаха. Разместите щетки в хорошо проветриваемом помещении вне досягаемости прямых солнечных лучей не менее чем на 24 часа или до полного высыхания.

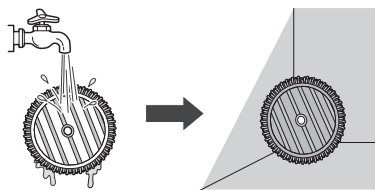

❗ ВНИМАНИЕ!

- После уборки вытрите мягкой тканью оставшуюся воду с входного отверстия для подачи воды ❶ на моющей насадке. Вода может капать на пол и испортить покрытие.

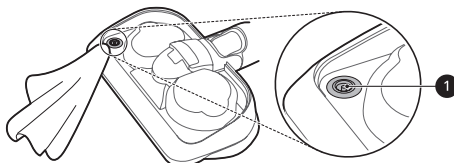

- Не вытягивайте и не растягивайте резиновую прокладку, расположенную на входном отверстии для подачи воды на моющей насадке. При этом можно порвать или повредить резину.
- Чтобы избежать деформацию моющих щеток следуйте инструкции.
 - Не используйте для стирки отбеливатель или умягчители ткани.
 - Не сушите щетки в сушилке для белья.
 - Не кипятите моющие щетки. Они могут от этого деформироваться.

Использование насадок

Данная функция доступна только на некоторых моделях.

Подготовка к использованию насадок

- Специальные насадки помогают проводить уборку с большей эффективностью.
- Насадки можно устанавливать на корпус прибора или на телескопическую трубку.
- Если входное отверстие насадок «прилипает» к полу, ковровому покрытию или постельным принадлежностям, следует отрегулировать мощность всасывания.

Насадка с электроприводом для ковра

Данная насадка используется для уборки ковровых покрытий и половиков.

- Её использование на твердом напольном покрытии может создавать шум.

! ВНИМАНИЕ!

- Не используйте данную насадку на игровых ковриках из ПВХ для детей. При этом на приборе может скапливаться статическое электричество.

Насадка с электроприводом для пола

Данная насадка используется для уборки на твердых напольных покрытиях.

Насадка для выбивания постельных принадлежностей

Насадка для выбивания постельного белья позволяет более эффективно чистить простыни и другие постельные принадлежности. Она удаляет пыль из постельных принадлежностей с помощью мощного всасывания и ударных движений.

- Чтобы избежать засасывания тонких тканей в прибор следует понижать мощность всасывания при чистке таких принадлежностей, как, к примеру, пододеяльники.

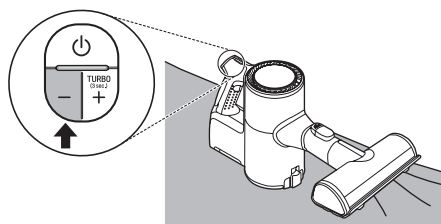

Мини турбо насадка

Подходит для очистки мягких поверхностей и удаления шерсти домашних животных.

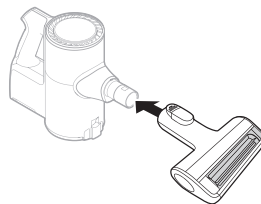

! ВНИМАНИЕ!

- Не разрешается использовать насадку для очистки тканевых поверхностей, кожаных диванов и подушек и т.п., поскольку она может повредить поверхность.
 - Одежда, постельные принадлежности
 - кожаные диваны, подушки
 - Ковровая дорожка
 - виниловые полы, плитка, мрамор и т. Д.

Использование дополнительных насадок

Данная функция доступна только на некоторых моделях.

Подготовка к использованию насадок

- Специальные насадки помогают проводить уборку с большей эффективностью.
- Насадки можно устанавливать на корпус прибора или на телескопическую трубку.
- Если входное отверстие насадок «прилипает» к полу, ковровому покрытию или постельным принадлежностям, следует отрегулировать мощность всасывания.

Насадки для ухода

Комбинированная насадка

Может быть использована в стандартном режиме или в режиме щетки для очистки углов или небольших зазоров, в которых скапливается пыль и грязь.

- **Стандартный режим щелевой насадки**

Насадка используется в режиме щелевой насадки для очистки плоских поверхностей, таких как диваны или матрасы.

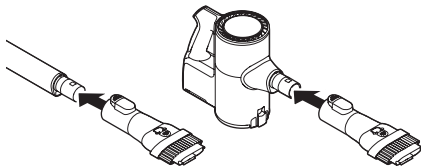

- **Режим щетки**

Насадка используется в режиме щетки для очистки чувствительных поверхностей, таких как рамы или мебель.

- Для смены режимов следует нажать на кнопку регулировки ❶ и сдвинуть ее вперед.

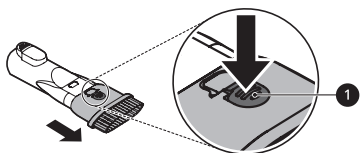

Щелевая насадка

Данная насадка используется для удаления пыли из углов или ограниченных пространств.

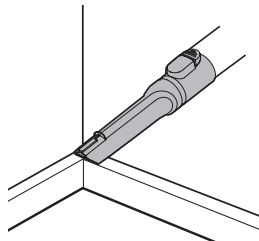

Насадка для твердых загрязнений

- Жесткая щетина удаляет затвердевшую грязь с твердых поверхностей. Используется для уборки шерсти или посторонних предметов, застрявших в ковровых покрытиях или половиках.

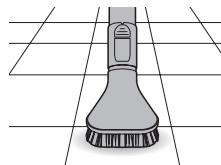

Насадка для матрасов

Данная насадка используется для удаления пыли и посторонних предметов с матрасов, тонких тканей и обивки.

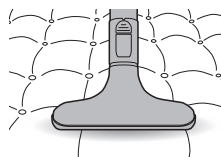

Гибкая щелевая насадка

Данная насадка гнется и может регулироваться по длине, что делает ее особенно полезной для уборки внутри автомобилей или в ограниченных пространствах, а также под и за мебелью, где необходима насадка, изогнутая под углом.

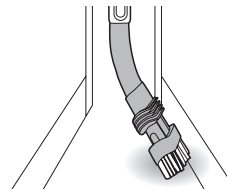

• Использование щетки

Для использования насадки с щеткой необходимо нажать на головку щетки ❶ с двух сторон и потянуть вниз.

- Для возврата в режим щелевой насадки нажмите на кнопку разблокировки щетки ❷ и сдвиньте щетку вверх.

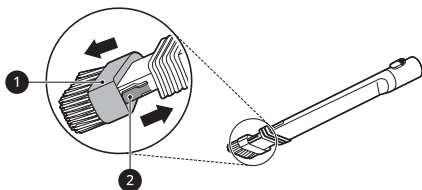

• Регулировка по длине

- Чтобы отрегулировать длину насадки, нажмите и удерживайте кнопку разблокировки ❸, расположенную сбоку насадки. Чтобы вытянуть или задвинуть телескопическую трубку, потяните или нажмите на головку щетки ❹ соответственно.

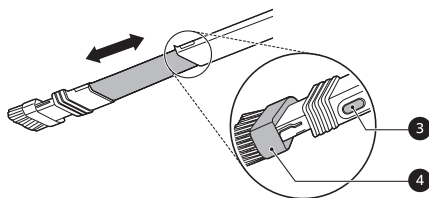

Насадка с переменным углом

На данной насадке имеется мягкая щетка, которую можно поворачивать под разными углами, что делает ее особенно полезной при очистке панелей автомобиля или сверху мебели.

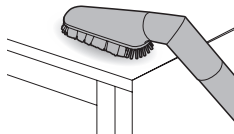

Гибкий удлинительный шланг

Данный гибкий растягивающийся шланг подсоединяется между корпусом прибора и насадками, чтобы можно было дотянуться до труднодоступных мест.

- Гибкий удлинительный шланг нельзя использовать с насадкой с электроприводом.

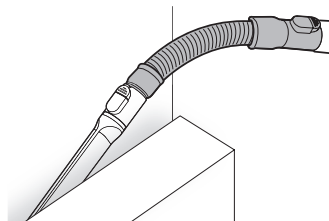

⚠ ВНИМАНИЕ!

- Не используйте данный бытовой прибор для каких-либо целей кроме домашней уборки.
- При сборке прибора или зарядной станции не подносите пальцы к тем местам, где их может защемить.
- Работа прибора с надетой насадкой в течение продолжительного времени может привести к перегреву электродвигателя.
- Если в ходе уборки во входное отверстие засосет какой-либо посторонний предмет, прибор может прекратить работу, чтобы предотвратить повреждение корпуса прибора или электродвигателя. Немедленно прекратите использование прибора и перед возобновлением уборки удалите посторонний предмет.
- Не используйте насадки для очистки телевизоров, мониторов или ЖК-дисплеев, поскольку они могут поцарапать их поверхность.

RU

Чистка прибора

Подготовка к чистке прибора

- Перед чисткой прибора выключите его.
- Для поддержания оптимальной мощности всасывания необходимо не реже раза в месяц чистить циклонный сетчатый фильтр, выходной фильтр и фильтр предварительной очистки.
- Фильтр предварительной очистки со временем подвергается износу в результате использования и со временем нуждается в замене. Обратитесь в отдел обслуживания клиентов LG Electronics, если проблема не устранена.

Удаление посторонних предметов

Для сохранения производительности прибора всегда удаляйте посторонние предметы изнутри корпуса, телескопической трубки и входных воздушных отверстий.

- Посторонние предметы, находящиеся внутри изделия, могут создавать шум, препятствовать всасыванию или вызывать отключение прибора при эксплуатации.
- Если корпус прибора, телескопическая трубка, входные отверстия, фильтр предварительной очистки и выходной фильтр будут забиты изнутри посторонними предметами, прибор автоматически выключится в целях защиты. Перед возобновлением работы прибора следует отсоединить аккумулятор с корпуса и удалить посторонние предметы.

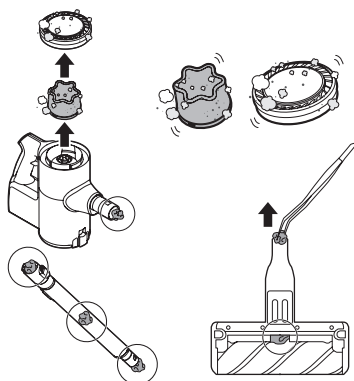

Очистка пылесборника

После каждого использования необходимо очищать пылесборник и удалять из него пыль.

- Если пылесборник будет полностью заполнен пылью, или будет забит фильтр, это может вызвать снижение мощности всасывания.

- 1 Перед очисткой пылесборника выньте аккумулятор из корпуса прибора.
- 2 Нажмите на кнопку разблокировки крышки пылесборника ❶ и откройте ее. Опорожните пылесборник, встряхивая его.

- Будьте осторожны, так как пыль и посторонние предметы могут рассыпаться при открытии пылесборника. Опорожните пылесборник в мусорное ведро или в такое место, куда из него можно легко удалить пыль и посторонние предметы.

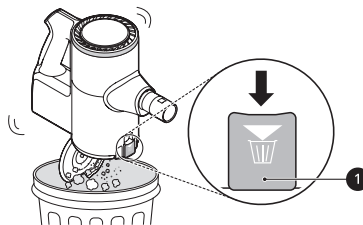

- 3 Вставьте щелевую насадку ❸ в циклонный сетчатый фильтр ❷ и поверните ее против часовой стрелки, чтобы вынуть фильтр.

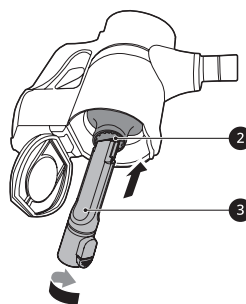

4 Промойте циклонный сетчатый фильтр под проточной водой.

- Чтобы избежать возникновения запаха, перед обратной установкой циклонный сетчатый фильтр необходимо полностью высушить в хорошо проветриваемом помещении вне досягаемости прямых солнечных лучей в течение не менее чем 24 часов.



5 Для очистки пылесборника от пыли или посторонних предметов используйте комбинированную насадку.

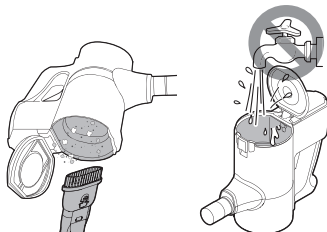

! ОСТОРОЖНО!

- Мыть корпус прибора водой нельзя. Вода может попасть в двигатель и стать причиной поражения электрическим током или возгорания.
- Не используйте корпус прибора для всасывания масел или любых других жидкостей, включая воду.
- Не используйте прибор без циклонного сетчатого фильтра. Это приведет к повреждению прибора.
- Во избежание повреждения изделия, травм или поражения электрическим током не вставляйте пальцы или острые предметы в электродвигатель.
- Во избежание повреждения изделия, взрыва или возгорания не позволяйте посторонним предметам попадать в электродвигатель.

! ВНИМАНИЕ!

- Не прикладывайте усилий к циклонному сетчатому фильтру и не допускайте ударов по нему. Это может деформировать фильтр, ухудшить характеристики бытового прибора или вызвать его неисправность.

RU

Очистка фильтров

Для поддержания оптимальной мощности всасывания прибора необходимо не реже раза в месяц выполнять очистку фильтра предварительной очистки и выходной фильтр.

- При повышенной частоте использования прибора или его использовании в сильно запыленных местах очистку фильтров необходимо выполнять чаще.

1 Поверните выходной фильтр 1 в разблокированное положение 2 и выньте его из корпуса прибора.

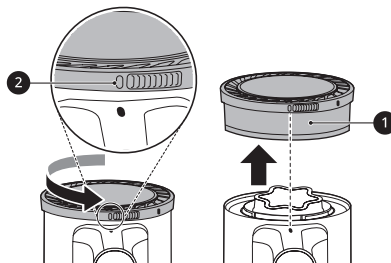

2 Приподнимите фильтр предварительной очистки 3 и выньте его из корпуса прибора.

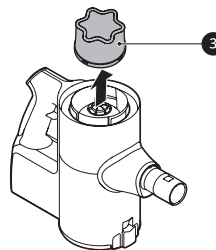

- 3** Для очистки электродвигателя от пыли используйте комбинированную насадку **4**.
- Не мойте электродвигатель водой.

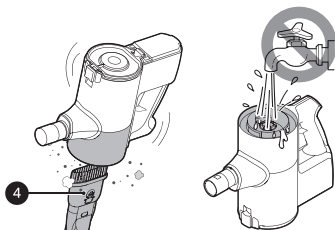

- 4** Выходной фильтр очищают путем сметания с него пыли или его промывки под проточной водой.

- Чтобы избежать возникновения запаха, перед обратной установкой выходной фильтр необходимо полностью высушить в хорошо проветриваемом помещении вне досягаемости прямых солнечных лучей в течение не менее чем 24 часов.



- 5** Фильтр предварительной очистки очищают путем сметания с него пыли или его промывки под проточной водой.

- Поскольку для вашего удобства предусмотрен запасной предварительный фильтр, при необходимости используйте два предварительных фильтра.
- Чтобы избежать возникновения запаха, перед обратной установкой фильтр предварительной очистки необходимо полностью высушить в хорошо проветриваемом помещении вне досягаемости прямых солнечных лучей в течение не менее чем 24 часов.



- 6** При обратной установке в корпус прибора вставьте чистый сухой фильтр предварительной очистки и поверните выходной фильтр до его блокировки **5**.

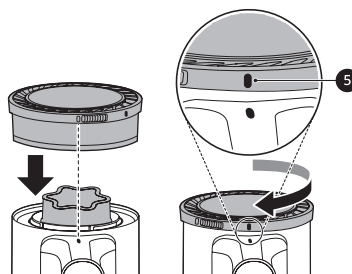

⚠ ВНИМАНИЕ!

- Не используйте прибор без фильтра для мелкой пыли и фильтра предварительной очистки. Это может привести к повреждению прибора.

Очистка универсальной насадки с электроприводом / насадки с электроприводом для твердых покрытий

Щетку и валик необходимо чистить перед каждым использованием.

- Если в щетке имеются посторонние предметы, она может не вращаться либо при работе издавать сильный шум.

- 1** Нажмите кнопку разблокировки насадки **1** и снимите его с телескопической трубки или с корпуса прибора.

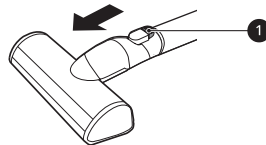

- 2** Переверните насадку и поверните щелевой паз блокировки крышки **2** против часовой стрелки.

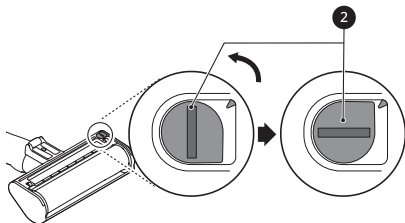

- 3** Потяните крышку щетки вперед и вытяните щетку.

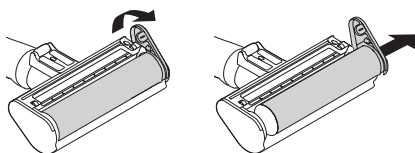

- 4** Установите щелевую насадку на корпус и с помощью вакуума удалите посторонние предметы и пыль из щетки и с нижней части насадки.

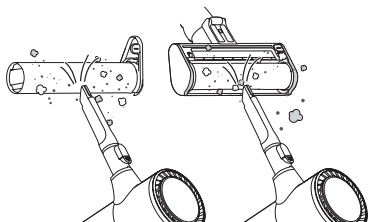

- 5** Удалите любые оставшиеся посторонние предметы и пыль с щетки и нижней части насадки влажным полотенцем или тканью.
- Не промывайте вращающуюся щетку или насадку водой и не погружайте их в воду.

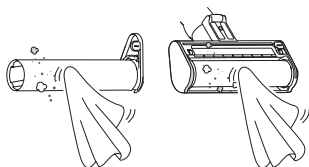

- 6** Задвиньте щетку обратно в насадку и поверните крышку для установки на место. Поверните фиксатор крышки по часовой стрелке, чтобы заблокировать ее.

⚠ ОСТОРОЖНО!

- Не мойте вращающуюся щетку и насадку водой. Вода может попасть в двигатель и стать причиной поражения электрическим током или возгорания.
- Не используйте вращающуюся щетку и насадку для всасывания масел или любых других жидкостей, включая воду.

⚠ ВНИМАНИЕ!

- При сборке прибора или зарядной станции не подносите пальцы к тем местам, где их может защемить.
- Не используйте вращающуюся щетку в качестве швабры.

Очистка насадки для выбивания постельных принадлежностей

- 1** Снимите насадку для выбивания постельных принадлежностей с корпуса прибора и переверните его.
- 2** Установите щелевую насадку на корпус прибора и с помощью вакуума удалите посторонние предметы и пыль с нижней части насадки для выбивания постельных принадлежностей.

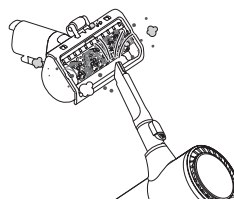

- 3** Удалите любые оставшиеся посторонние предметы и пыль с нижней части насадки для выбивания постельных принадлежностей влажным полотенцем или тканью. После очистки протрите насадку насухо.

- Не промывайте насадку для выбивания постельных принадлежностей водой и не погружайте ее в воду.

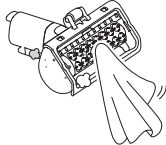

! ОСТОРОЖНО!

- Не мойте насадку для выбивания постельных принадлежностей водой. Вода может попасть в двигатель и стать причиной поражения электрическим током или возгорания.
- Не используйте насадку для выбивания постельных принадлежностей для всасывания масел или любых других жидкостей, включая воду.

Очистка насадки Мини турбо насадка

- 1** Снимите насадку с изделия **1**.

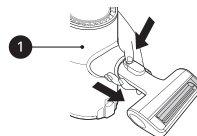

- 2** Нажмите кнопку Push, чтобы вынуть щетку из корпуса насадки.

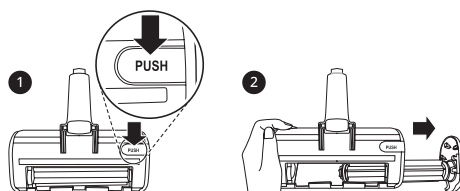

- 3** Присоедините щелевую насадку к изделию и включите пылесос, чтобы удалить с щетки и дна насадки пыль/иные материалы.

- Для удаления остатков инородных материалов и пыли с щетки и дна насадки воспользуйтесь влажным полотенцем или салфеткой.

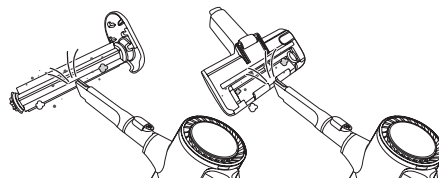

- 4** Вставьте торец щетки **2** в паз **3** на боковой внутренней стороне насадки (торец щетки/паз).

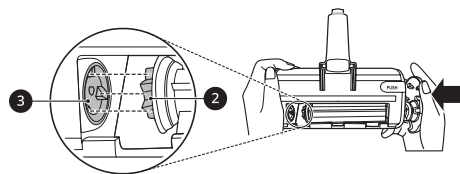

5 Нажмите на противоположный торец щетки, чтобы закрепить ее в насадке. Нажимайте, пока не раздастся щелчок.

- Если сборка затруднена, проверьте совпадает ли торец щетки с пазом в насадке.

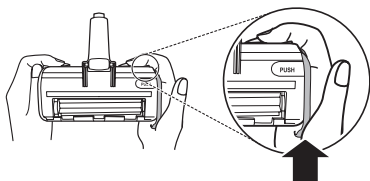

2 Удалите любые оставшиеся посторонние предметы и пыль с нижней части моющей насадки влажным полотенцем или тканью.

- Посторонние предметы, оставшиеся на насадке могут издавать неприятный запах.

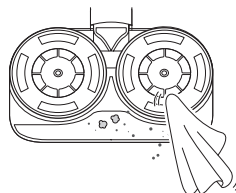

ПРИМЕЧАНИЕ.

- Всегда проверяйте направляющее колесико насадки, нет ли там скопившегося мусора в виде волос или пыли, которые могут препятствовать вращению. В такой ситуации возможно повреждение твердых напольных поверхностей. Колесико следует регулярно очищать.

⚠ ВНИМАНИЕ!

- После уборки с присутствием шерсти опустошайте пылесборник. Если этого не делать, возможно появление неприятного запаха. Регулярно очищайте колесико насадки Power Drive, чтобы оно двигалось свободно.

⚠ ОСТОРОЖНО!

- Перед очисткой всегда снимайте моющую насадку с корпуса прибора и вынимайте аккумулятор. Если пластина для установки щеток начнет вращаться во время очистки, она может причинить травму.
- Не мойте моющую насадку водой. Вода может попасть в двигатель и стать причиной поражения электрическим током или возгорания.
- Не используйте моющую насадку для всасывания масел или любых других жидкостей, включая воду.

Очистка моющей насадки

1 Нажмите кнопку разблокировки насадки **1** и снимите моющую насадку с телескопической трубки.

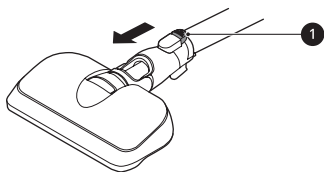

Перед обращением в сервисный центр

Руководство по поиску и устранению неисправностей

Выполнение следующих проверок перед обращением в сервисный центр может сэкономить время и деньги.

Признак	Возможная причина и решение
Прибор не работает.	Аккумулятор полностью разряжен. <ul style="list-style-type: none"> Зарядите аккумулятор.
	Прибор выключен. <ul style="list-style-type: none"> Включите прибор кнопкой включения питания.
Слабая мощность всасывания.	Пылесборник заполнен пылью. <ul style="list-style-type: none"> Очистите пылесборник.
	Фильтры засорены. <ul style="list-style-type: none"> Выполните очистку фильтра предварительной очистки и фильтра для мелкой пыли.
	Входное отверстие засорено. <ul style="list-style-type: none"> Удалите посторонние предметы изнутри корпуса прибора или из телескопической трубки.
	Посторонние предметы на вращающейся щетке или во входном отверстии. <ul style="list-style-type: none"> Удалите посторонние предметы (нити, шерсть) с вращающейся щетки или из входного отверстия.
Корпус прибора не подает признаков, указывающих на то, что идет зарядка.	Адаптер питания не подключен к зарядной станции. <ul style="list-style-type: none"> Вставьте разъем адаптера в зарядную станцию до упора.
	Шнур питания не включен в розетку. <ul style="list-style-type: none"> Надежно подключите шнур питания к разъему зарядной станции.
	Посторонние предметы на зарядных клеммах. <ul style="list-style-type: none"> Удалите грязь или посторонние предметы с зарядных клемм с помощью сухой ткани.

Признак	Возможная причина и решение
Прибор выделяет необычный запах.	Прибор был приобретен меньше 3 месяцев назад. <ul style="list-style-type: none"> В течение примерно 3 месяцев с момента покупки от пылесоса может исходить запах резины.
	Пылесборник заполнен пылью. <ul style="list-style-type: none"> Причиной запаха может быть пыль, находящаяся в пылесборнике. Опустошите пылесборник и очистите его.
	Посторонние предметы на фильтре. <ul style="list-style-type: none"> Если фильтр какое-то время не чистили, от него может исходить запах. Регулярно выполняйте очистку фильтра предварительной очистки и выходной фильтр.
	Фильтр предварительной очистки был установлен во влажном состоянии. <ul style="list-style-type: none"> Промойте фильтр предварительной очистки под проточной водой. Чтобы избежать возникновения запаха, перед обратной установкой фильтр предварительной очистки необходимо полностью высушить в хорошо проветриваемом помещении вне досягаемости прямых солнечных лучей в течение не менее чем 24 часов.
	Выходной фильтр был установлен во влажном состоянии. <ul style="list-style-type: none"> Промойте выходной фильтр под проточной водой. Чтобы избежать возникновения запаха, перед обратной установкой выходной фильтр необходимо полностью высушить в хорошо проветриваемом помещении вне досягаемости прямых солнечных лучей в течение не менее чем 24 часов.
	Посторонние предметы на входном отверстии моющей насадки. <ul style="list-style-type: none"> Мокрая пыль, находящаяся в моющей насадке, может издавать запах. После каждого использования обязательно протирайте входное пылевое отверстие моющей насадки.
Из прибора выходит горячий поток воздуха.	Устройство работает. <ul style="list-style-type: none"> Воздух нагревается при охлаждении мотора, что не является признаком неисправности.
Прибор издает сильный шум.	Пылесос работает в турбо-режиме. <ul style="list-style-type: none"> Двигатель может работать громче при установке повышенной мощности всасывания. Это нормально.
Прибор неожиданно самостоятельно отключается после повторяющегося изменения скорости вращения двигателя.	Аккумулятор заряжен не полностью. <ul style="list-style-type: none"> Перед использованием прибора необходимо полностью заряжать аккумулятор. Если данная проблема не устранена после полной зарядки аккумулятора, очистки телескопической трубки и насадок от посторонних предметов, обратитесь в центр информационной поддержки LG за обслуживанием.
	Посторонние предметы в корпусе прибора, телескопической трубке, входном отверстии или насадке. <ul style="list-style-type: none"> Удалите посторонние предметы из корпуса прибора, телескопической трубки, входного отверстия или насадки.
	Фильтры засорены. <ul style="list-style-type: none"> Выполните очистку фильтра предварительной очистки и фильтра для мелкой пыли.

Признак	Возможная причина и решение
Вращающаяся щетка не вращается.	Щетка установлена неправильно. <ul style="list-style-type: none"> Снимите щетку, очистите ее при необходимости и установите обратно.
	Посторонние предметы на вращающейся щетке. <ul style="list-style-type: none"> Удалите посторонние предметы с вращающейся щетки.
Пластина для установки мощных щеток не вращается.	Неправильно установлены моющие щетки. <ul style="list-style-type: none"> Снимите моющие щетки, очистите их при необходимости и установите обратно.
	Моющая насадка сильно прижата. <ul style="list-style-type: none"> Пластина для установки моющих щеток автоматически прекращает вращение для защиты изделия. Это не является неисправностью. Надежно установите моющие щетки на пластину и нажмите на кнопку включения прибора для возобновления работы.
	Посторонние предметы между пластинами для установки моющих щеток и моющими щетками. <ul style="list-style-type: none"> Удалите посторонние предметы с пластины для установки моющих щеток и нажмите кнопку включения прибора для возобновления работы.
Из моющей насадки не идет вода.	Резервуар для воды пуст. <ul style="list-style-type: none"> Заполните Резервуар водой. Снимите аккумулятор или насадку перед заполнением резервуара для воды.
	Резервуар для воды неправильно установлен на моющую насадку. <ul style="list-style-type: none"> Правильно установите Резервуар на моющую насадку. Снимите аккумулятор или насадку перед установкой резервуара на насадку.
	Кнопка регулировки подачи воды установлена в положение STOP. <ul style="list-style-type: none"> Полностью нажмите кнопку большого или малого объема подачи воды. Если кнопка установлена в положение STOP вода идти не будет.
Резервуар для воды влажный.	Резервуар для воды не высох полностью после использования. <ul style="list-style-type: none"> После использования опорожните Резервуар для воды, поместите его вне досягаемости прямых солнечных лучей и дайте полностью высохнуть.
Пол загрязняется при использовании моющей насадки.	Моющие щетки после использования не очищены надлежащим образом. <ul style="list-style-type: none"> Тщательно стирайте моющие щетки после каждого использования. Уборка грязными щетками может приводить к загрязнению пола.

LG CordZero™

ПАЙДАЛАНУШЫ НҰСҚАУЛЫҒЫ

A9

Бұл өнімді пайдалануды бастамас бұрын «ҚАУІПСІЗДІК НҰСҚАУЛЫҚТАРЫ» мұқият оқып шығыңыз. Пайдаланушыға арналған бұл нұсқаулықты пайдаланушыға оңай қолжетімді болатын жерде сақтаңыз. Бұл өнім үй шаруашылығында тазалау сияқты тек тұрмыстық мақсатта пайдалануға арналған. Оны коммерциялық, тәжірибелік немесе өндірістік мақсаттарда пайдалануға болмайды. Өнімді сатып алғаннан кейін оны алғаш рет пайдаланудан бұрын өнімнің батареясын толық зарядтаңыз.



www.lg.com

Авторлық құқық © 2019-2020 ж. LG Electronics Inc. Барлық құқықтары қорғалған