

**Robert Bosch Power Tools GmbH**

70538 Stuttgart  
GERMANY

[www.bosch-pt.com](http://www.bosch-pt.com)

**1 609 92A 1RE** (2016.04) 1/95



1 609 92A 1RE

## GLI 18V-1900 Professional



<b>de</b> Originalbetriebsanleitung	<b>pl</b> Instrukcja oryginalna	<b>sr</b> Originalno uputstvo za rad
<b>en</b> Original instructions	<b>cs</b> Původní návod k používání	<b>sl</b> Izvirna navodila
<b>fr</b> Notice originale	<b>sk</b> Pôvodný návod na použitie	<b>hr</b> Originalne upute za rad
<b>es</b> Manual original	<b>hu</b> Eredeti használati utasítás	<b>et</b> Algupärane kasutusjuhend
<b>pt</b> Manual original	<b>ru</b> Оригинальное руководство по эксплуатации	<b>lv</b> Instrukcijas oriģinālvalodā
<b>it</b> Istruzioni originali	<b>uk</b> Оригінальна інструкція з експлуатації	<b>lt</b> Originali instrukcija
<b>nl</b> Oorspronkelijke gebruiksaanwijzing	<b>kk</b> Пайдалану нұсқаулығының түпнұсқасы	<b>ar</b> تعليمات التشغيل الأصلية
<b>da</b> Original brugsanvisning	<b>ro</b> Instrucțiuni originale	<b>fa</b> دفترچه راهنمای اصلی
<b>sv</b> Bruksanvisning i original	<b>bg</b> Оригинална инструкция	
<b>no</b> Original driftsinstruks	<b>mk</b> Оригинална упатство за работа	
<b>fi</b> Alkuperäiset ohjeet		
<b>el</b> Πρωτότυπο οδηγιών χρήσης		
<b>tr</b> Orijinal işletme talimatı		



Deutsch.....	Seite	5
English .....	Page	8
Français .....	Page	11
Español .....	Página	14
Português .....	Página	17
Italiano .....	Pagina	20
Nederlands .....	Pagina	23
Dansk .....	Side	26
Svenska .....	Sida	28
Norsk.....	Side	31
Suomi .....	Sivu	33
Ελληνικά .....	Σελίδα	36
Türkçe.....	Sayfa	38
Polski .....	Strona	42
Česky .....	Strana	45
Slovensky .....	Strana	47
Magyar .....	Oldal	50
Русский .....	Страница	53
Українська .....	Сторінка	57
Қазақша .....	Бет	60
Română .....	Pagina	63
Български .....	Страница	66
Македонски .....	Страна	69
Srpski .....	Strana	72
Slovensko .....	Stran	74
Hrvatski.....	Stranica	77
Eesti .....	Lehekülj	79
Latviešu .....	Lappuse	82
Lietuviškai .....	Puslapis	85
عربي .....	صفحة	90
فارسی .....	صفحه	93

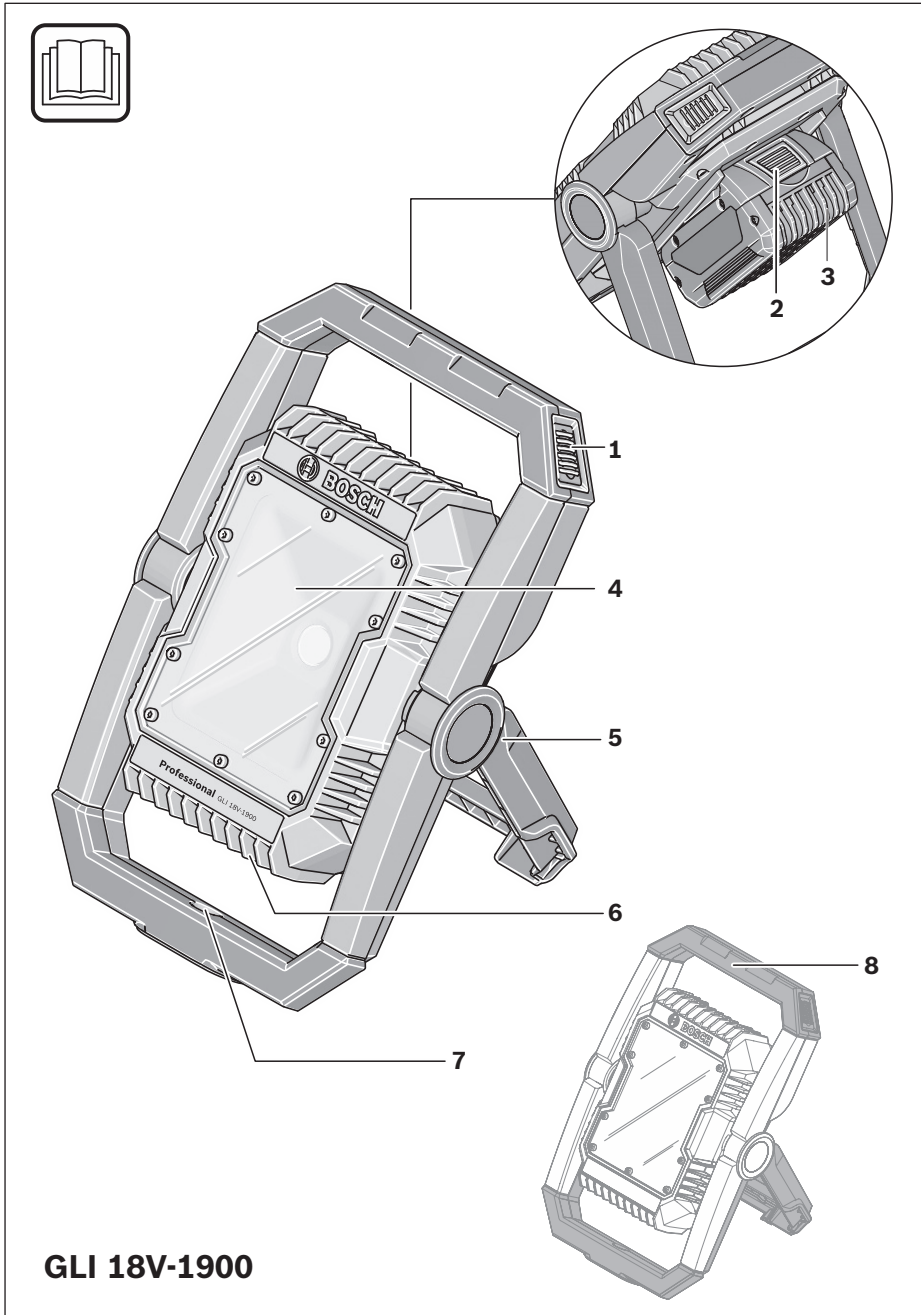

4 |

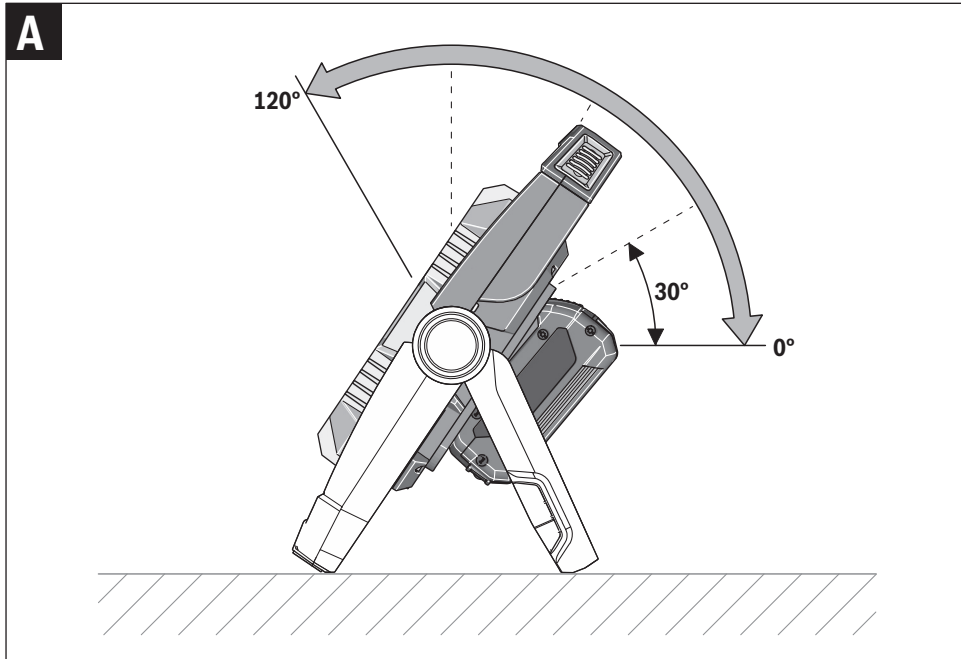

## Deutsch

### Sicherheitshinweise

#### Sicherheitshinweise für Akku-Leuchten



**Lesen Sie alle Sicherheitshinweise und Anweisungen.** Versäumnisse bei der Einhaltung der Sicherheitshinweise und Anweisungen können elektrischen Schlag, Brand und/oder schwere Verletzungen verursachen.

- ▶ **Bitte lesen und beachten Sie alle Sicherheitshinweise und Anweisungen, die dem Akku oder dem Elektrowerkzeug, mit dem der Akku geliefert wurde, beigelegt sind.**
- ▶ **Gehen Sie sorgsam mit der Akku-Leuchte um.** Die Akku-Leuchte erzeugt starke Hitze, die zu erhöhter Brand- und Explosionsgefahr führt.
- ▶ **Arbeiten Sie mit der Akku-Leuchte nicht in explosionsgefährdeter Umgebung.**
- ▶ **Drücken Sie nach dem automatischen Abschalten der Akku-Leuchte nicht weiter auf den Ein-/Ausschalter.** Der Akku kann beschädigt werden.
- ▶ **Richten Sie den Lichtstrahl nicht auf Personen oder Tiere und blicken Sie nicht selbst in den Lichtstrahl, auch nicht aus größerer Entfernung.**
- ▶ **Verwenden Sie nur original Bosch-Zubehör.**
- ▶ **Decken Sie den Leuchtenkopf nicht ab, während die Akku-Leuchte in Betrieb ist.** Der Leuchtenkopf erwärmt sich im Betrieb und kann Verbrennungen verursachen, wenn sich diese Hitze staut.
- ▶ **Verwenden Sie die Akku-Leuchte nicht im Straßenverkehr.** Die Akku-Leuchte ist nicht zur Beleuchtung im Straßenverkehr zugelassen.
- ▶ **Nehmen Sie den Akku vor allen Arbeiten an der Akku-Leuchte (z. B. Montage, Wartung etc.) sowie bei deren Transport und Aufbewahrung aus der Akku-Leuchte.**
- ▶ **Lassen Sie Kinder die Akku-Leuchte nicht benutzen.** Sie ist für den professionellen Gebrauch bestimmt. Kinder können unbeabsichtigt sich selbst oder Personen blenden.



**ACHTUNG! Blicken Sie nicht längere Zeit in den Lichtstrahl.** Die optische Strahlung kann für Ihre Augen schädlich sein.

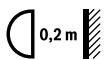

**Halten Sie den Mindestabstand der Akku-Leuchte zu allen angestrahlten Oberflächen und Gegenständen ein.** Bei Unterschreitung des Abstandes können die beleuchteten Gegenstände überhitzen.

- ▶ **Diese Akku-Leuchte ist nicht vorgesehen für die Benutzung durch Kinder und Personen mit eingeschränkten physischen, sensorischen oder geistigen Fähigkeiten oder mangelnder Erfahrung und Wissen. Diese Akku-Leuchte kann von Kindern ab 8 Jahren und Personen mit eingeschränkten physischen, sensori-**

**schen oder geistigen Fähigkeiten oder mangelnder Erfahrung und Wissen benutzt werden, wenn sie durch eine für ihre Sicherheit verantwortliche Person beaufsichtigt werden oder von dieser im sicheren Umgang mit der Akku-Leuchte eingewiesen worden sind und die damit verbundenen Gefahren verstehen.** Andernfalls besteht die Gefahr von Fehlbedienung und Verletzungen.

- ▶ **Verwenden Sie zum Tragen und Ausrichten Sie der Akku-Leuchte nur den Tragegriff.** Der Kühlkörper kann sich während des Betriebs erhitzen.
- ▶ **Öffnen Sie den Akku nicht.** Es besteht die Gefahr eines Kurzschlusses.



**Schützen Sie den Akku vor Hitze, z. B. auch vor dauernder Sonneneinstrahlung, Feuer, Wasser und Feuchtigkeit.** Es besteht Explosionsgefahr.

- ▶ **Halten Sie den nicht benutzten Akku fern von Büroklammern, Münzen, Schlüsseln, Nägeln, Schrauben oder anderen kleinen Metallgegenständen, die eine Überbrückung der Kontakte verursachen könnten.** Ein Kurzschluss zwischen den Akkukontakten kann Verbrennungen oder Feuer zur Folge haben.
- ▶ **Bei falscher Anwendung kann Flüssigkeit aus dem Akku austreten. Vermeiden Sie den Kontakt damit. Bei zufälligem Kontakt mit Wasser abspülen. Wenn die Flüssigkeit in die Augen kommt, nehmen Sie zusätzlich ärztliche Hilfe in Anspruch.** Austretende Akkuflüssigkeit kann zu Hautreizungen oder Verbrennungen führen.
- ▶ **Bei Beschädigung und unsachgemäßem Gebrauch des Akkus können Dämpfe austreten. Führen Sie Frischluft zu und suchen Sie bei Beschwerden einen Arzt auf.** Die Dämpfe können die Atemwege reizen.
- ▶ **Laden Sie die Akkus nur mit Ladegeräten auf, die vom Hersteller empfohlen werden.** Durch ein Ladegerät, das für eine bestimmte Art von Akkus geeignet ist, besteht Brandgefahr, wenn es mit anderen Akkus verwendet wird.
- ▶ **Verwenden Sie den Akku nur in Verbindung mit Ihrem Bosch Produkt.** Nur so wird der Akku vor gefährlicher Überlastung geschützt.
- ▶ **Durch spitze Gegenstände wie z. B. Nagel oder Schraubenzieher oder durch äußere Krafteinwirkung kann der Akku beschädigt werden.** Es kann zu einem internen Kurzschluss kommen und der Akku brennen, rauchen, explodieren oder überhitzen.
- ▶ **Vermeiden Sie Staubansammlungen am Arbeitsplatz.** Stäube können sich leicht entzünden.

### Produkt- und Leistungsbeschreibung

Bitte klappen Sie die Aufklappseite mit der Darstellung des Elektrowerkzeugs auf, und lassen Sie diese Seite aufgeklappt, während Sie die Betriebsanleitung lesen.

#### Bestimmungsgemäßer Gebrauch

Die Akku-Leuchte ist bestimmt für das ortsveränderliche, räumlich und zeitlich begrenzte Ausleuchten in trockenen In-

## 6 | Deutsch

nen- und Außenbereichen und ist nicht geeignet zur allgemeinen Raumbelichtung.

### Abgebildete Komponenten

Die Nummerierung der abgebildeten Komponenten bezieht sich auf die Darstellung der Akku-Leuchte auf der Grafikkarte.

- 1 Ein-/Ausschalter
- 2 Akku-Entriegelungstaste
- 3 Akku\*
- 4 Leuchtenkopf
- 5 Standfuß
- 6 Kühlkörper
- 7 Stativaufnahme 5/8"
- 8 Tragegriff

\*Abgebildetes oder beschriebenes Zubehör gehört nicht zum Standard-Lieferumfang. Das vollständige Zubehör finden Sie in unserem Zubehörprogramm.

### Technische Daten

Akku-Leuchte	GLI 18V-1900	
Sachnummer		3 601 D46 4..
Nennspannung	V=	14,4 18
Leuchtdauer, ca.	min/Ah	40 50
Gesamtlichtstrom	lm	1900
erlaubte Umgebungstemperatur		
– beim Laden	°C	0... +45
– beim Betrieb* und bei Lagerung	°C	-20... +50
empfohlene Akkus		GBA 14,4 GBA 18 V ... GBA 18 V ...W
empfohlene Ladegeräte		AL 18.. GAL 3680 GAL 18...W**

\* eingeschränkte Leistung bei Temperaturen < 0 °C

\*\* nur für induktive Akkus

Die Farbwiedergabe der beleuchteten Objekte kann verfälscht werden.

## Montage

### Akku laden (Zubehör)

**Hinweis:** Der Akku wird teilgeladen ausgeliefert. Um die volle Leistung des Akkus zu gewährleisten, laden Sie vor dem ersten Einsatz den Akku vollständig im Ladegerät auf.

Der Li-Ionen-Akku kann jederzeit aufgeladen werden, ohne die Lebensdauer zu verkürzen. Eine Unterbrechung des Ladevorganges schädigt den Akku nicht.

Der Li-Ionen-Akku ist durch die „Electronic Cell Protection (ECP)“ gegen Tiefentladung geschützt. Bei entladenen Akku wird die Akku-Leuchte durch eine Schutzschaltung abgeschaltet.

- ▶ **Drücken Sie nach dem automatischen Abschalten der Akku-Leuchte nicht weiter auf den Ein-/Ausschalter.**

Der Akku kann beschädigt werden.

Zur Entnahme des Akkus **3** drücken Sie die Entriegelungstaste **2** und ziehen den Akku nach hinten aus der Akku-Leuchte. **Wenden Sie dabei keine Gewalt an.**

Beachten Sie die Hinweise zur Entsorgung.

## Betrieb

### Inbetriebnahme

#### Akku einsetzen

Setzen Sie den geladenen Akku **3** in den Leuchtenkopf **4** ein, bis dieser spürbar einrastet und bündig am Leuchtenkopf **4** anliegt.

#### Aufstellen

Klappen Sie den Standfuß vorsichtig aus und stellen Sie die die Akku-Leuchte auf den Boden. **Achten Sie auf einen sicheren Stand.**

#### Befestigen auf dem Stativ

Mit der Stativaufnahme **7** können Sie die Akku-Leuchte auf ein Stativ schrauben.

Ziehen sie die 5/8"-Schaube fest an. **Achten Sie auf einen sicheren Stand des Stativs.**

#### Leuchtenkopf schwenken (siehe Bild A)

Der Leuchtenkopf ist am Haltegriff befestigt. Der Leuchtenkopf kann mithilfe des Haltegriffs in fünf Positionen eingestellt werden.

#### Ein-/Ausschalten

Drücken Sie zur **Inbetriebnahme** der Akku-Leuchte den Ein-/Ausschalter **1**.

Um die Akku-Leuchte **auszuschalten**, drücken Sie den Ein-/Ausschalter **1** erneut.

Um Energie zu sparen, schalten Sie die Akku-Leuchte nur ein, wenn Sie sie benutzen.

#### Helligkeit einstellen

Drücken Sie den Ein-/Ausschalter **1** kurz, um die Akku-Leuchte mit maximaler Helligkeit einzuschalten. Halten Sie zum Anpassen der Helligkeit in 2 Stufen den Ein-/Ausschalter **1** gedrückt, bis die gewünschte Helligkeit erreicht ist.

#### Temperaturabhängiger Überlastschutz

Bei Überschreiten der zulässigen Kühlkörpertemperatur von 60 °C schaltet die Akku-Leuchte ab. Lassen Sie die Akku-Leuchte abkühlen und schalten Sie die Akku-Leuchte wieder ein.

#### Arbeitshinweise

Kurz bevor sich die Akku-Leuchte wegen eines leeren Akkus abschaltet, blinkt sie 3 mal und leuchtet mit reduzierter Helligkeit.

## Wartung und Service

### Wartung und Reinigung

- Die Lichtquelle kann nicht ersetzt werden. Wenn die Lichtquelle defekt ist, muss die gesamte Akku-Leuchte ersetzt werden.

Ist der Akku nicht mehr funktionsfähig, wenden Sie sich bitte an eine autorisierte Kundendienststelle für Bosch-Elektrowerkzeuge.

Die Akku-Leuchte ist wartungsfrei und enthält keine Teile, die gewechselt oder gewartet werden müssen.

Reinigen Sie die Kunststoffscheibe der Akku-Leuchte nur mit einem trockenen, weichen Tuch, um Beschädigungen zu vermeiden. Verwenden Sie keine Reinigungs- oder Lösemittel.

### Kundendienst und Anwendungsberatung

Der Kundendienst beantwortet Ihre Fragen zu Reparatur und Wartung Ihres Produkts sowie zu Ersatzteilen. Explosionszeichnungen und Informationen zu Ersatzteilen finden Sie auch unter:

[www.bosch-pt.com](http://www.bosch-pt.com)

Das Bosch-Anwendungsberatungs-Team hilft Ihnen gerne bei Fragen zu unseren Produkten und deren Zubehör.

[www.powertool-portal.de](http://www.powertool-portal.de), das Internetportal für Handwerker und Heimwerker.

Geben Sie bei allen Rückfragen und Ersatzteilbestellungen bitte unbedingt die 10-stellige Sachnummer laut Typenschild des Produkts an.

#### Deutschland

Robert Bosch Power Tools GmbH  
Servicezentrum Elektrowerkzeuge  
Zur Luhne 2

37589 Kalefeld – Willershausen

Unter [www.bosch-pt.com](http://www.bosch-pt.com) können Sie online Ersatzteile bestellen oder Reparaturen anmelden.

Kundendienst: Tel.: (0711) 40040460

Fax: (0711) 40040461

E-Mail: [Servicezentrum.Elektrowerkzeuge@de.bosch.com](mailto:Servicezentrum.Elektrowerkzeuge@de.bosch.com)

Anwendungsberatung: Tel.: (0711) 40040460

Fax: (0711) 40040462

E-Mail: [kundenberatung.ew@de.bosch.com](mailto:kundenberatung.ew@de.bosch.com)

#### Österreich

Unter [www.bosch-pt.at](http://www.bosch-pt.at) können Sie online Ersatzteile bestellen.

Tel.: (01) 797222010

Fax: (01) 797222011

E-Mail: [service.elektrowerkzeuge@at.bosch.com](mailto:service.elektrowerkzeuge@at.bosch.com)

#### Schweiz

Unter [www.bosch-pt.com/ch/de](http://www.bosch-pt.com/ch/de) können Sie online Ersatzteile bestellen.

Tel.: (044) 8471511

Fax: (044) 8471551

E-Mail: [AfterSales.Service@de.bosch.com](mailto:AfterSales.Service@de.bosch.com)

#### Luxemburg

Tel.: +32 2 588 0589

Fax: +32 2 588 0595

E-Mail: [outillage.gereedschap@be.bosch.com](mailto:outillage.gereedschap@be.bosch.com)

### Transport

Die enthaltenen Li-Ionen-Akkus unterliegen den Anforderungen des Gefahrgutrechts. Die Akkus können durch den Benutzer ohne weitere Auflagen auf der Straße transportiert werden.

Beim Versand durch Dritte (z.B.: Lufttransport oder Spedition) sind besondere Anforderungen an Verpackung und Kennzeichnung zu beachten. Hier muss bei der Vorbereitung des Versandstückes ein Gefahrgut-Experte hinzugezogen werden.

Versenden Sie Akkus nur, wenn das Gehäuse unbeschädigt ist. Kleben Sie offene Kontakte ab und verpacken Sie den Akku so, dass er sich nicht in der Verpackung bewegt. Bitte beachten Sie auch eventuelle weiterführende nationale Vorschriften.

### Entsorgung



Akku-Leuchten, Akkus, Zubehör und Verpackungen sollen einer umweltgerechten Wiederverwertung zugeführt werden.

Werfen Sie Akku-Leuchten und Akkus/Batterien nicht in den Hausmüll!

#### Nur für EU-Länder:



Gemäß der Europäischen Richtlinie 2012/19/EU über Elektro- und Elektronik-Altgeräte müssen nicht mehr gebrauchsfähige Akku-Leuchten und gemäß der Richtlinie 2006/66/EG müssen defekte oder verbrauchte Akkus/Batterien getrennt

gesammelt und einer umweltgerechten Wiederverwertung zugeführt werden.

Nicht mehr gebrauchsfähige Akkus/Batterien können direkt abgegeben werden bei:

#### Deutschland

Recyclingzentrum Elektrowerkzeuge

Osteroder Landstraße 3

37589 Kalefeld

#### Schweiz

Batrec AG

3752 Wimmis BE

#### Akkus/Batterien:



#### Li-Ion:

Bitte beachten Sie die Hinweise im Abschnitt „Transport“, Seite 7.

Änderungen vorbehalten.

## English

### Safety Notes

#### Safety Warnings for Cordless Worklights



**Read all safety warnings and all instructions.** Failure to follow the warnings and instructions may result in electric shock, fire and/or serious injury.

- ▶ **Please read and observe all safety warnings and instructions enclosed with the battery or the power tool with which the battery was provided.**
- ▶ **Handle the cordless worklight with care.** The cordless worklight generates intense heat, which leads to increased danger of fire and explosion.
- ▶ **Do not work with the cordless worklight in hazardous areas.**
- ▶ **After the automatic shut-off of the cordless worklight, do not continue to press the On/Off button.** The battery could become damaged.
- ▶ **Do not direct the light beam at persons or animals and do not stare into the light beam yourself (not even from a distance).**
- ▶ **Use only original Bosch accessories.**
- ▶ **Do not cover off the lamp head while operating the cordless worklight.** The lamp head heats up during operation and can cause burns when the heat accumulates.
- ▶ **Do not use the cordless worklight in road traffic.** The cordless worklight is not approved for illumination in road traffic.
- ▶ **Before any work on the cordless worklight itself (e.g. assembling, maintenance, etc.), as well as when transporting and storing, remove the battery from the cordless worklight.**
- ▶ **Do not allow children to use the cordless worklight.** It is intended for professional use. Children can unintentionally blind themselves or other persons.



**CAUTION! Do not stare into the light beam for longer periods.** The optical radiation can be harmful for your eyes.

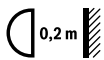

**Keep the minimum distance between the cordless worklight and all illuminated surfaces and objects.** Illuminated objects may overheat if the worklight is less than this distance away from them.

- ▶ **This cordless worklight is not intended for use by children and persons with physical, sensory or mental limitations or a lack of experience or knowledge. This cordless worklight can be used by children aged 8 or older and by persons who have physical, sensory or mental limitations or a lack of experience or knowledge if a person responsible for their safety supervises them or has instructed them in the safe operation of the**

**cordless worklight and they understand the associated dangers.** Otherwise, there is a danger of operating errors and injuries.

- ▶ **Use only the carrying handle to carry and align the cordless worklight.** The heat sink can heat up during operation.

- ▶ **Do not open the battery.** Danger of short-circuiting.



**Protect the battery against heat, e. g., against continuous intense sunlight, fire, water, and moisture.** Danger of explosion.

- ▶ **When battery pack is not in use, keep it away from other metal objects like paper clips, coins, keys, nails, screws, or other small metal objects that can make a connection from one terminal to another.** Shorting the battery terminals together may cause burns or a fire.
- ▶ **Under abusive conditions, liquid may be ejected from the battery; avoid contact. If contact accidentally occurs, flush with water. If liquid contacts eyes, additionally seek medical help.** Liquid ejected from the battery may cause irritations or burns.
- ▶ **In case of damage and improper use of the battery, vapours may be emitted. Ventilate the area and seek medical help in case of complaints.** The vapours can irritate the respiratory system.
- ▶ **Recharge only with the charger specified by the manufacturer.** A charger that is suitable for one type of battery pack may create a risk of fire when used with another battery pack.
- ▶ **Use the battery only in conjunction with your Bosch product.** This measure alone protects the battery against dangerous overload.
- ▶ **The battery can be damaged by pointed objects such as nails or screwdrivers or by force applied externally.** An internal short circuit can occur and the battery can burn, smoke, explode or overheat.
- ▶ **Prevent dust accumulation at the workplace.** Dust can easily ignite.

### Product Description and Specifications

While reading the operating instructions, unfold the graphics page for the machine and leave it open.

#### Intended Use

The cordless worklight is intended for mobile illumination in limited space and for limited time in dry indoor and outdoor areas and is not suitable for general room lighting.

#### Product Features

The numbering of the product features refers to the illustration of the cordless worklight on the graphics page.

- 1 On/Off switch
- 2 Battery unlocking button
- 3 Battery pack\*
- 4 Lamp head



- 5 Pedestal
- 6 Heat sink
- 7 Tripod mount 5/8"
- 8 Carrying handle

\*Accessories shown or described are not part of the standard delivery scope of the product. A complete overview of accessories can be found in our accessories program.

### Technical Data

Cordless Worklight		GLI 18V-1900	
Article number		3 601 D46 4..	
Rated voltage	V=	14.4	18
Lighting duration, approx.	min/Ah	40	50
Total luminous flux	lm	1900	
Permitted ambient temperature			
– during charging	°C	0 ... +45	
– during operation* and during storage	°C	–20 ... +50	
Recommended batteries		GBA 14,4 GBA 18 V ... GBA 18 V ...W	
Recommended chargers		AL 18.. GAL 3680 GAL 18...W**	

\* Limited performance at temperatures < 0 °C

\*\* only for wireless charging batteries

The colour rendition of illuminated objects can be distorted.

## Assembly

### Battery Charging (Accessory)

**Note:** The battery supplied is partially charged. To ensure full capacity of the battery, completely charge the battery in the battery charger before using your power tool for the first time.

The lithium-ion battery can be charged at any time without reducing its service life. Interrupting the charging procedure does not damage the battery.

The lithium-ion battery is protected against deep discharging by the "Electronic Cell Protection (ECP)". When the battery is empty, the cordless worklight is switched off by means of a protective circuit.

- ▶ **Do not continue to press the On/Off switch after the cordless worklight has been automatically switched off.** The battery can be damaged.

To remove the battery **3**, press the battery unlocking button **2** and pull the battery toward the rear out of the cordless worklight. **Do not exert any force when doing this.**

Observe the notes for disposal.

## Operation

### Initial Operation

#### Inserting the battery

Insert the charged battery **3** into lamp head **4** until it can be felt to engage and faces flush against the lamp head **4**.

#### Standing Up

Carefully fold out the pedestal and place the cordless worklight on the floor. **Ensure that it has a firm footing.**

#### Fastening to the tripod

You can use the tripod mount **7** to screw the cordless worklight onto a tripod.

Tighten the 5/8" screw. **Ensure that the tripod has a firm footing.**

#### Swivelling the Lamp Head (see figure A)

The lamp head is attached to the handle. The lamp head can be set to five positions using the handle.

#### Switching On and Off

To **start** the cordless worklight, press the On/Off switch **1**.

To **switch off** the cordless worklight, press the On/Off switch **1** again.

To save energy, only switch the cordless worklight on when using it.

#### Adjusting the Brightness

Press the On/Off switch **1** briefly to switch on the cordless worklight at maximum brightness. To adjust the brightness in 2 stages, hold down the On/Off switch **1** until the required brightness is obtained.

#### Temperature Dependent Overload Protection

When exceeding the allowable heat-sink temperature of 60 °C, the cordless worklight switches off. Allow the cordless worklight to cool down, then switch the cordless worklight on again.

#### Working Advice

Shortly before the cordless worklight switches off because of an empty battery, it will flash 3 times and shine with reduced brightness.

## Maintenance and Service

### Maintenance and Cleaning

- ▶ The light source cannot be replaced. If the light source is defective, the entire cordless worklight has to be replaced.

When the battery is no longer operative, please refer to an authorised after-sales service agent for Bosch power tools.

The cordless worklight is maintenance-free and contains no components that must be replaced or maintained.

To avoid damage, clean the plastic lens of the cordless worklight only with a dry, soft cloth. Do not use cleaning agents or solvent.

## 10 | English

**After-sales Service and Application Service**

Our after-sales service responds to your questions concerning maintenance and repair of your product as well as spare parts. Exploded views and information on spare parts can also be found under:

**www.bosch-pt.com**

Bosch's application service team will gladly answer questions concerning our products and their accessories.

In all correspondence and spare parts orders, please always include the 10-digit article number given on the nameplate of the product.

**Great Britain**

Robert Bosch Ltd. (B.S.C.)  
P.O. Box 98  
Broadwater Park  
North Orbital Road  
Denham  
Uxbridge  
UB 9 5HJ

At [www.bosch-pt.co.uk](http://www.bosch-pt.co.uk) you can order spare parts or arrange the collection of a product in need of servicing or repair.  
Tel. Service: (0344) 7360109  
E-Mail: [boschservicecentre@bosch.com](mailto:boschservicecentre@bosch.com)

**Ireland**

Origo Ltd.  
Unit 23 Magna Drive  
Magna Business Park  
City West  
Dublin 24  
Tel. Service: (01) 4666700  
Fax: (01) 4666888

**Australia, New Zealand and Pacific Islands**

Robert Bosch Australia Pty. Ltd.  
Power Tools  
Locked Bag 66  
Clayton South VIC 3169  
Customer Contact Center  
Inside Australia:  
Phone: (01300) 307044  
Fax: (01300) 307045  
Inside New Zealand:  
Phone: (0800) 543353  
Fax: (0800) 428570  
Outside AU and NZ:  
Phone: +61 3 95415555  
[www.bosch.com.au](http://www.bosch.com.au)

**Republic of South Africa**

**Customer service**  
Hotline: (011) 6519600

**Gauteng – BSC Service Centre**

35 Roper Street, New Centre  
Johannesburg  
Tel.: (011) 4939375  
Fax: (011) 4930126  
E-Mail: [bsctools@icon.co.za](mailto:bsctools@icon.co.za)

**KZN – BSC Service Centre**

Unit E, Almar Centre  
143 Crompton Street  
Pinetown  
Tel.: (031) 7012120  
Fax: (031) 7012446  
E-Mail: [bsc.dur@za.bosch.com](mailto:bsc.dur@za.bosch.com)

**Western Cape – BSC Service Centre**

Democracy Way, Prosperity Park  
Milnerton  
Tel.: (021) 5512577  
Fax: (021) 5513223  
E-Mail: [bsc@zsd.co.za](mailto:bsc@zsd.co.za)

**Bosch Headquarters**

Midrand, Gauteng  
Tel.: (011) 6519600  
Fax: (011) 6519880  
E-Mail: [rbsa-hq.pts@za.bosch.com](mailto:rbsa-hq.pts@za.bosch.com)

**Transport**

The contained lithium-ion batteries are subject to the Dangerous Goods Legislation requirements. The user can transport the batteries by road without further requirements.

When being transported by third parties (e. g.: air transport or forwarding agency), special requirements on packaging and labelling must be observed. For preparation of the item being shipped, consulting an expert for hazardous material is required.

Dispatch batteries only when the housing is undamaged. Tape or mask off open contacts and pack up the battery in such a manner that it cannot move around in the packaging. Please also observe possibly more detailed national regulations.

**Disposal**

Cordless worklights, battery packs, accessories and packaging should be sorted for environmentally friendly recycling.

Do not dispose of cordless worklights and batteries/rechargeable batteries into household waste!

**Only for EC countries:**

According to the European Guideline 2012/19/EU for Waste Electrical and Electronic Equipment, cordless worklights that are no longer usable, and according to the European Guideline 2006/66/EC, defective or used battery packs/batteries, must be collected separately and disposed of in an environmentally correct manner.

Batteries no longer suitable for use can be directly returned at:

#### Great Britain

Robert Bosch Ltd. (B.S.C.)  
P.O. Box 98  
Broadwater Park  
North Orbital Road  
Denham  
Uxbridge  
UB 9 5HJ

#### Battery packs/batteries:



#### Li-ion:

Please observe the instructions in section "Transport", page 10.

Subject to change without notice.

## Français

### Avertissements de sécurité

#### Avertissements de sécurité pour lampes à accu



**Il est impératif de lire toutes les consignes de sécurité et toutes les instructions.** Le non-respect des avertissements et instructions indiqués ci-après peut conduire à une électrocution, un incendie et/ou de graves blessures.

- ▶ **Lire et respecter tous les avertissements et indications joints à l'accu ou à l'outil électrique avec lequel l'accu a été fourni.**
- ▶ **Manier avec précaution la lampe sur batterie.** La lampe sur batterie génère des températures élevées qui constituent un danger élevé d'incendie et d'explosion.
- ▶ **Ne pas utiliser la lampe sur batterie dans un environnement présentant des risques d'explosion.**
- ▶ **Après la mise hors fonctionnement automatique de la lampe sur batterie, ne plus appuyer sur l'interrupteur Marche/Arrêt.** L'accu peut être endommagé.
- ▶ **Ne pas diriger le faisceau lumineux vers des personnes ou des animaux et ne jamais regarder dans le faisceau lumineux, même si vous êtes à grande distance de ce dernier.**
- ▶ **N'utiliser que des accessoires d'origine Bosch.**
- ▶ **Ne pas recouvrir la tête de la lampe lors de la mise en service de la lampe sur batterie.** La tête de lampe chauffe pendant son utilisation et peut entraîner des brûlures si cette chaleur s'accumule.

- ▶ **Ne pas utiliser la lampe sur batterie en circulation routière.** La lampe sur batterie n'est pas agréée pour l'éclairage en circulation routière.
- ▶ **Retirer l'accu de la lampe avant d'effectuer des travaux sur la lampe sur batterie (p. ex. montage, maintenance etc.) ou pour la transporter et stocker.**
- ▶ **Ne pas laisser les enfants utiliser la lampe sur batterie sans surveillance.** Elle est conçue pour une utilisation professionnelle. Les enfants risquent de s'éblouir ou d'éblouir d'autres personnes par inadvertance.



**ATTENTION ! Ne fixez pas le faisceau lumineux pour une durée prolongée.** Le rayonnement optique peut endommager vos yeux.



**Respectez la distance minimale préconisée entre la lampe sans fil et les surfaces ou objets éclairés.** Si la distance n'est pas respectée, les objets éclairés risquent de devenir anormalement chauds.

- ▶ **Cette lampe sans fil n'est pas prévue pour être utilisée par des enfants et personnes souffrant d'un handicap physique, sensoriel ou mental ou manquant d'expérience ou de connaissances.**  
**Cette lampe sans fil peut être utilisée par les enfants (âgés d'au moins 8 ans) et par les personnes souffrant d'un handicap physique, sensoriel ou mental ou manquant d'expérience ou de connaissances, lorsque ceux-ci sont sous la surveillance d'une personne responsable de leur sécurité ou après avoir reçu des instructions sur la façon d'utiliser la lampe sans fil en toute sécurité et après avoir bien compris les dangers liés à son utilisation.** Il y a sinon risque de blessures et d'utilisation inappropriée.
  - ▶ **Toujours saisir la lampe sans fil par la poignée pour la transporter et pour ajuster son orientation.** Les ailettes de refroidissement risquent de devenir très chaudes lors de l'utilisation.
  - ▶ **Ne pas ouvrir l'accu.** Risque de court-circuit.
-  **Protéger l'accu de toute source de chaleur, comme p. ex. l'exposition directe au soleil, au feu, à l'eau et à l'humidité.** Il y a risque d'explosion.
- ▶ **Tenir l'accumulateur non-utilisé à l'écart de toutes sortes d'objets métalliques tels qu'agrafes, pièces de monnaie, clés, clous, vis ou autres, étant donné qu'un pontage peut provoquer un court-circuit.** Un court-circuit entre les contacts d'accu peut provoquer des brûlures ou un incendie.
  - ▶ **Dans de mauvaises conditions, du liquide peut s'écouler de la batterie ; évitez tout contact. En cas de contact accidentel, nettoyez à l'eau. Si le liquide entre en contact avec les yeux, recherchez en plus une aide médicale.** Le liquide qui s'écoule des batteries peut causer des irritations ou des brûlures.
  - ▶ **En cas d'endommagement et d'utilisation non conforme de l'accu, des vapeurs peuvent s'échapper. Ventiler le lieu de travail et, en cas de malaises, consul-**

## 12 | Français

**ter un médecin.** Les vapeurs peuvent entraîner des irritations des voies respiratoires.

- ▶ **Ne charger les accumulateurs que dans des chargeurs recommandés par le fabricant.** Un chargeur approprié à un type spécifique d'accumulateur peut engendrer un risque d'incendie lorsqu'il est utilisé avec d'autres accumulateurs.
- ▶ **N'utilisez l'accumulateur qu'avec votre produit Bosch.** Ceci protège l'accumulateur contre une surcharge dangereuse.
- ▶ **Les objets pointus comme un clou ou un tournevis et le fait d'exercer une force extérieure sur le boîtier risque d'endommager l'accu.** Il peut en résulter un court-circuit interne et l'accu risque de s'enflammer, de dégager des fumées, d'exploser ou de surchauffer.
- ▶ **Évitez toute accumulation de poussières à l'emplacement de travail.** Les poussières peuvent facilement s'enflammer.

## Description et performances du produit

Dépliez le volet sur lequel l'appareil est représenté de manière graphique. Laissez le volet déplié pendant la lecture de la présente notice d'utilisation.

### Utilisation conforme

La lampe sans fil convient à l'éclairage mobile, localisé et limité dans le temps de zones intérieures et extérieures sèches et elle n'est pas conçue pour l'éclairage général de toute une pièce.

### Éléments de l'appareil

La numérotation des éléments de l'appareil se réfère à la représentation de la lampe sur batterie sur la page graphique.

- 1 Interrupteur Marche/Arrêt
- 2 Touche de déverrouillage de l'accumulateur
- 3 Accu\*
- 4 Tête de la lampe
- 5 Pied
- 6 Dissipateur de chaleur
- 7 Raccord de trépied 5/8"
- 8 Poignée

\*Les accessoires décrits ou illustrés ne sont pas tous compris dans la fourniture. Vous trouverez les accessoires complets dans notre programme d'accessoires.

### Caractéristiques techniques

Lampe sur batterie	GLI 18V-1900	
N° d'article		3 601 D46 4..
Tension nominale	V=	14,4 18
Durée d'éclairage, env.	min/Ah	40 50

\* performances réduites à des températures < à 0 °C

\*\* seulement pour les accus inductifs

La couleur de l'objet éclairé peut varier de la couleur d'origine.

Lampe sur batterie	GLI 18V-1900	
Flux lumineux total	lm	1900
Plage de températures autorisées		
– pendant la charge	°C	0 ... + 45
– pendant le fonctionnement* et pour le stockage	°C	-20 ... + 50
Accus recommandés		GBA 14,4 GBA 18 V ... GBA 18 V ...W
Chargeurs recommandés		AL 18.. GAL 3680 GAL 18...W**

\* performances réduites à des températures < à 0 °C

\*\* seulement pour les accus inductifs

La couleur de l'objet éclairé peut varier de la couleur d'origine.

## Montage

### Chargement de l'accu (accessoire)

**Note :** L'accu est fourni en état de charge faible. Afin de garantir la puissance complète de l'accu, chargez complètement l'accu dans le chargeur avant la première mise en service.

La batterie Lithium-ion peut être rechargée à tout moment, sans que sa durée de vie n'en soit réduite. Le fait d'interrompre le processus de charge n'endommage pas la batterie.

Grâce à la Protection Electronique des Cellules « Electronic Cell Protection (ECP) », l'accu Lithium-ion est protégé contre une décharge profonde. Lorsque l'accumulateur est déchargé, la lampe sur batterie est éteinte par un dispositif d'arrêt de protection.

- ▶ **Après la mise hors fonctionnement automatique de la lampe sur batterie, n'appuyez plus sur l'interrupteur Marche/Arrêt.** Ceci pourrait endommager l'accu.

Pour retirer l'accu **3**, appuyez sur la touche de déverrouillage **2** et ressortez l'accu de la lampe à accu en le tirant vers l'arrière. **Ne forcez pas.**

Respectez les indications concernant l'élimination.

## Fonctionnement

### Mise en service

#### Montage de l'accu

Montez l'accu chargé **3** dans la tête de lampe **4** jusqu'à ce qu'il s'encliquette de façon perceptible et ne dépasse plus de la tête de lampe **4**.

#### Installation en position debout

Sortez avec précaution le pied et posez la lampe sans fil sur le sol. **Veillez à une bonne stabilité.**

#### Montage sur le trépied

Le raccord de trépied **7** permet de visser la lampe sans fil sur un trépied.

Serrer la vis 5/8". **Veillez à une bonne stabilité du trépied.**

**Inclinaison de la tête de la lampe (voir figure A)**

La tête de la lampe est fixée à la poignée de maintien. Elle peut être réglée dans cinq positions par l'intermédiaire de la poignée.

**Mise en Marche/Arrêt**

Pour la **mise en service** de la lampe sur batterie, appuyez sur l'interrupteur Marche/Arrêt **1**.

Pour **éteindre** la lampe sur batterie, appuyez à nouveau sur l'interrupteur Marche/Arrêt **1**.

Pour économiser l'énergie, n'allumez la lampe sur batterie que quand vous l'utilisez.

**Réglage de la luminosité**

Pour sélectionner la luminosité maximale, actionnez brièvement l'interrupteur Marche/Arrêt **1**. Pour modifier la luminosité (réglable dans 2 positions), maintenez l'interrupteur Marche/Arrêt **1** actionné jusqu'à obtenir la luminosité souhaitée.

**Protection contre surcharge en fonction de la température**

Si la température admissible du dissipateur de chaleur de 60 °C est dépassée, la lampe sur batterie s'éteint. Laissez refroidir la lampe sur batterie et remettez-la en marche.

**Instructions d'utilisation**

Avant de s'éteindre pour cause de batterie vide, la lampe sans fil se met à clignoter 3 fois et à éclairer avec une intensité réduite.

**Entretien et Service Après-Vente****Nettoyage et entretien**

- La source d'éclairage ne peut pas être remplacée. Quand la source d'éclairage est défectueuse, il faut remplacer toute la lampe à accu.

Au cas où l'accu ne fonctionnerait plus, veuillez vous adresser à une station de Service Après-Vente agréée pour outillage Bosch.

La lampe sur batterie ne nécessite aucun entretien et ne contient pas de pièces devant être remplacées ou nécessitant un entretien.

Ne nettoyez le disque en plastique de la lampe sur batterie qu'avec un chiffon doux et sec afin d'éviter les endommagements. N'utilisez pas de détergents ou de solvants.

**Service Après-Vente et Assistance**

Notre Service Après-Vente répond à vos questions concernant la réparation et l'entretien de votre produit et les pièces de rechange. Vous trouverez des vues éclatées ainsi que des informations concernant les pièces de rechange également sous :

**www.bosch-pt.com**

Les conseillers techniques et assistants Bosch sont à votre disposition pour répondre à vos questions concernant nos produits et leurs accessoires.

Pour toute demande de renseignement ou commande de pièces de rechange, précisez-nous impérativement le numéro d'article à dix chiffres indiqué sur la plaque signalétique du produit.

**France**

Passez votre commande de pièces détachées directement en ligne sur notre site [www.bosch-pt.fr](http://www.bosch-pt.fr).

Vous êtes un utilisateur, contactez :

Le Service Clientèle Bosch Outillage Electroportatif

Tel. : 0811 360122

(coût d'une communication locale)

Fax : (01) 49454767

E-Mail : [contact.outillage-electroportatif@fr.bosch.com](mailto:contact.outillage-electroportatif@fr.bosch.com)

Vous êtes un revendeur, contactez :

Robert Bosch (France) S. A. S.

Service Après-Vente Electroportatif

126, rue de Stalingrad

93705 DRANCY Cédex

Tel. : (01) 43119006

Fax : (01) 43119033

E-Mail : [sav.outillage-electroportatif@fr.bosch.com](mailto:sav.outillage-electroportatif@fr.bosch.com)

**Belgique, Luxembourg**

Tel. : +32 2 588 0589

Fax : +32 2 588 0595

E-Mail : [outillage.gereedschap@be.bosch.com](mailto:outillage.gereedschap@be.bosch.com)

**Suisse**

Passez votre commande de pièces détachées directement en ligne sur notre site [www.bosch-pt.com/ch/fr](http://www.bosch-pt.com/ch/fr).

Tel. : (044) 8471512

Fax : (044) 8471552

E-Mail : [Aftersales.Service@de.bosch.com](mailto:Aftersales.Service@de.bosch.com)

**Transport**

Les batteries Lithium-ion sont soumises aux règlements de transport des matières dangereuses. L'utilisateur peut transporter les batteries par voie routière sans mesures supplémentaires.

Lors d'une expédition par tiers (par ex. : transport aérien ou entreprise de transport), les mesures à prendre spécifiques à l'emballage et au marquage doivent être observées. Dans un tel cas, lors de la préparation de l'envoi, il est impératif de faire appel à un expert en transport des matières dangereuses.

N'expédiez les accus que si le carter n'est pas endommagé.

Recouvrez les contacts non protégés et emballez l'accu de manière à ce qu'il ne puisse pas se déplacer dans l'emballage. Veuillez également respecter les réglementations supplémentaires éventuellement en vigueur.

**Élimination des déchets**

Les lampes sur batterie, les accumulateurs ainsi que leurs accessoires et emballages, doivent pouvoir suivre chacun une voie de recyclage appropriée.

Ne jetez pas les lampes sur batterie et les accus/piles avec les ordures ménagères !

## 14 | Español

**Seulement pour les pays de l'Union Européenne :**

Conformément à la directive européenne 2012/19/UE relative aux déchets d'équipements électriques et électroniques, les lampes sur batterie dont on ne peut plus se servir, et conformément à la directive 2006/66/CE, les accus/piles usés ou défectueux, doivent être isolés et suivre une voie de recyclage appropriée.

Les batteries/piles dont on ne peut plus se servir peuvent être déposées directement auprès de :

**Suisse**  
Batreac AG  
3752 Wimmis BE

**Batteries/piles :**

**Lithium ion :**  
Respectez les indications données dans le chapitre « Transport », page 13.

**Sous réserve de modifications.****Español****Instrucciones de seguridad****Instrucciones de seguridad para lámparas ACCU**

**Lea íntegramente estas advertencias de peligro e instrucciones.** En caso de no atenderse a las advertencias de peligro e instrucciones siguientes, ello puede ocasionar una descarga eléctrica, un incendio y/o lesión grave.

- ▶ **Lea todas las instrucciones de manejo y seguridad que se adjuntan con el acumulador o herramienta eléctrica suministrada con el acumulador.**
- ▶ **Proceda con cautela al usar su lámpara ACCU.** La lámpara ACCU se pone muy caliente, lo cual supone un mayor riesgo de incendio y explosión.
- ▶ **No trabaje con la lámpara ACCU en un entorno con peligro de explosión.**

- ▶ **No mantenga accionado el interruptor de conexión/desconexión si la lámpara ACCU se hubiese desconectado automáticamente.** Ello podría perjudicar al acumulador.
- ▶ **No dirija el haz de luz contra personas ni animales, ni mire directamente hacia el haz, incluso encontrándose a gran distancia.**
- ▶ **Solamente utilice accesorios originales Bosch.**
- ▶ **No cubra el foco durante el funcionamiento de la linterna ACCU.** El foco se calienta durante el funcionamiento y puede provocar quemaduras al acumularse el calor.
- ▶ **No use la lámpara ACCU como medio de alumbrado al circular por carretera.** La lámpara ACCU no está autorizada para su utilización en la circulación vial.
- ▶ **Desmunte el acumulador antes de manipular en la lámpara ACCU (p. ej., en el montaje, mantenimiento, etc.), así como al transportarla y guardarla.**
- ▶ **No permita que los niños utilicen la lámpara ACCU.** Ha sido concebida para el uso profesional. Los niños podrían deslumbrarse sin querer a sí mismo o a otras personas.



**¡ATENCIÓN! No mire prolongadamente hacia el foco de luz.** La luz puede ser dañina para sus ojos.



**Observe la distancia mínima de la lámpara ACCU hacia todas las superficies y los objetos iluminados.** En el caso de quedar por debajo de la distancia, se pueden sobrecalentar los objetos iluminados.

- ▶ **Esta lámpara ACCU no está prevista para la utilización por niños y personas con limitadas capacidades físicas, sensoriales e intelectuales o con falta de experiencia y conocimientos.**  
**Esta lámpara ACCU puede ser utilizada por niños desde 8 años y por personas con limitadas capacidades físicas, sensoriales e intelectuales o con falta de experiencia y conocimientos siempre y cuando estén vigilados por una persona responsable de su seguridad o hayan sido instruidos en la utilización segura de la lámpara ACCU y entendido los peligros inherentes.** En caso contrario, existe el peligro de un manejo erróneo y lesiones.
- ▶ **Utilice solamente el asa de transporte para transportar y alinear la lámpara ACCU.** El cuerpo de refrigeración se puede calentar durante el servicio.
- ▶ **No intente abrir el acumulador.** Podría provocar un cortocircuito.
- ▶ **Proteja el acumulador del calor excesivo como, p. ej., de una exposición prolongada al sol, del fuego, del agua y de la humedad.** Existe el riesgo de explosión.
- ▶ **Si no utiliza el acumulador, guárdelo separado de clips, monedas, llaves, clavos, tornillos o demás objetos metálicos que pudieran puentear sus contactos.** El cortocircuito de los contactos del acumulador puede causar quemaduras o un incendio.

- ▶ **La utilización inadecuada del acumulador puede provocar fugas de líquido. Evite el contacto con él. En caso de un contacto accidental enjuagar el área afectada con abundante agua. En caso de un contacto con los ojos recurra además inmediatamente a un médico.** El líquido del acumulador puede irritar la piel o producir quemaduras.
- ▶ **Si el acumulador se daña o usa de forma inapropiada puede que éste emane vapores. Ventile con aire fresco el recinto y acuda a un médico si nota alguna molestia.** Los vapores pueden llegar a irritar las vías respiratorias.
- ▶ **Solamente cargar los acumuladores con los cargadores recomendados por el fabricante.** Existe riesgo de incendio al intentar cargar acumuladores de un tipo diferente al previsto para el cargador.
- ▶ **Únicamente utilice el acumulador en combinación con su producto Bosch.** Solamente así queda protegido el acumulador contra una sobrecarga peligrosa.
- ▶ **Mediante objetos puntiagudos, como p. ej. clavos o destornilladores, o por influjo de fuerza exterior se puede dañar el acumulador.** Se puede generar un cortocircuito interno y el acumulador puede arder, humear, explotar o sobrecalentarse.
- ▶ **Evite acumulaciones de polvo en el puesto de trabajo.** Los materiales en polvo se pueden inflamar fácilmente.

## Descripción y prestaciones del producto

Despliegue y mantenga abierta la solapa con la imagen del aparato mientras lee las instrucciones de manejo.

### Utilización reglamentaria

La luz del acumulador está determinada para la iluminación variable del lugar, limitada en el espacio y en el tiempo, en zonas secas interiores y exteriores, y no es adecuada para la iluminación general del espacio.

### Componentes principales

La numeración de los componentes está referida a la imagen de la lámpara ACCU en la página ilustrada.

- 1 Interruptor de conexión/desconexión
- 2 Botón de extracción del acumulador
- 3 Acumulador\*
- 4 Foco
- 5 Base
- 6 Disipador
- 7 Fijación para trípode de 5/8"
- 8 Asa de transporte

\*Los accesorios descritos e ilustrados no corresponden al material que se adjunta de serie. La gama completa de accesorios opcionales se detalla en nuestro programa de accesorios.

## Datos técnicos

Lámpara ACCU	GLI 18V-1900	
Nº de artículo		3 601 D46 4..
Tensión nominal	V=	14,4 18
Autonomía, aprox.	min/Ah	40 50
Flujo luminoso total	lm	1900
Temperatura ambiente permitida		
– al cargar	°C	0...+45
– durante el servicio* y el almacenamiento	°C	-20...+50
Acumuladores recomendados		GBA 14,4 GBA 18 V ... GAL 18 V ...W
Cargadores recomendados		AL 18.. GAL 3680 GAL 18...W**

\* potencia limitada a temperaturas < 0 °C

\*\* solamente para acumuladores inductivos

La reproducción de color del objeto iluminado puede alterarse.

## Montaje

### Carga del acumulador (accesorio especial)

**Observación:** El acumulador se suministra parcialmente cargado. Con el fin de obtener la plena potencia del acumulador, antes de su primer uso, cárguelo completamente en el cargador.

El acumulador de iones de litio puede recargarse siempre que se quiera, sin que ello merme su vida útil. Una interrupción del proceso de carga no afecta al acumulador.

El acumulador de iones de litio va protegido contra altas descargas por "Electronic Cell Protection (ECP) (Protección Electrónica de Celdas)". Si el acumulador está descargado, un circuito de protección se encarga de desconectar la lámpara ACCU.

▶ **No mantenga accionado el interruptor de conexión/desconexión si la lámpara ACCU se hubiese desconectado automáticamente.** Ello podría perjudicar al acumulador.

Para desmontar el acumulador **3** presione el botón de extracción **2** y saque el acumulador hacia atrás de la linterna ACCU.

**No proceda con brusquedad.**

Observe las indicaciones referentes a la eliminación.

## Operación

### Puesta en marcha

#### Montaje del acumulador

Monte el acumulador cargado **3** en el foco **4** al ras del mismo y cuidando que enclave de forma perceptible.

**16 | Español****Instalación**

Despliegue cuidadosamente el pie y coloque la lámpara ACCU en el piso. **Preste atención a un montaje seguro.**

**Montaje sobre trípode**

Con la fijación para trípode **7** puede atornillar la lámpara ACCU sobre el trípode.

Apriete firmemente el tornillo de 5/8". **Preste atención a un montaje seguro del trípode.**

**Girar el foco (ver figura A)**

La cabeza de la lámpara está afirmada en asidero. La cabeza de la lámpara se puede ajustar en cinco posiciones con la ayuda del asidero.

**Conexión/desconexión**

Para **conectar** la lámpara ACCU accione el interruptor de conexión/desconexión **1**.

Para la **desconexión** de la lámpara ACCU vuelva a accionar el interruptor de conexión/desconexión **1**.

Para ahorrar energía, solamente conecte la lámpara ACCU cuando vaya a utilizarla.

**Ajuste de luminosidad**

Oprima brevemente el interruptor de conexión/desconexión **1**, para encender la lámpara ACCU con la máxima intensidad luminosa. Para adaptar la intensidad luminosa en 2 escalones, mantenga oprimido el interruptor de conexión/desconexión **1**, hasta que se haya alcanzado la intensidad luminosa deseada.

**Protección contra sobrecarga térmica**

En caso de excederse la temperatura admisible del disipador de 60 °C la lámpara ACCU se desconecta. Espere a que la lámpara ACCU se enfríe antes de conectarla de nuevo.

**Instrucciones para la operación**

La lámpara ACCU parpadea 3 veces y luce con una luminosidad reducida, brevemente antes de la desconexión por causa de un acumulador vacío.

**Mantenimiento y servicio****Mantenimiento y limpieza**

► La fuente de luz no se puede sustituir. Si la fuente de luz está averiada, debe sustituirse la lámpara ACCU completa.

Si el acumulador fuese inservible diríjase a un servicio técnico autorizado para herramientas eléctricas Bosch.

La lámpara ACCU está exenta de mantenimiento, ya que no dispone de pieza alguna que deba ser sustituida o mantenida.

Limpie el disco de plástico de la lámpara ACCU con un paño seco y suave para evitar que se dañe. No use detergentes ni disolventes.

**Servicio técnico y atención al cliente**

El servicio técnico le asesorará en las consultas que pueda Ud. tener sobre la reparación y mantenimiento de su producto, así como sobre piezas de recambio. Los dibujos de despie-

ce e informaciones sobre las piezas de recambio los podrá obtener también en internet bajo:

**www.bosch-pt.com**

Nuestro equipo de asesores técnicos le orientará gustosamente en cuanto a la adquisición, aplicación y ajuste de los productos y accesorios.

Para cualquier consulta o pedido de piezas de repuesto es imprescindible indicar el nº de artículo de 10 dígitos que figura en la placa de características del producto.

**España**

Robert Bosch España S.L.U.

Departamento de ventas Herramientas Eléctricas  
C/Hermanos García Noblejas, 19  
28037 Madrid

Para efectuar su pedido online de recambios o pedir la recogida para la reparación de su máquina, entre en la página [www.herramientasbosch.net](http://www.herramientasbosch.net).

Tel. Asesoramiento al cliente: 902 531 553

Fax: 902 531554

**Venezuela**

Robert Bosch S.A.

Final Calle Vargas. Edf. Centro Berimer P.B.

Boleita Norte

Caracas 107

Tel.: (0212) 2074511

**México**

Robert Bosch S. de R.L. de C.V.

Calle Robert Bosch No. 405 C.P. 50071

Zona Industrial, Toluca - Estado de México

Tel. Interior: (01) 800 6271286

Tel. D.F.: 52843062

E-Mail: [arturo.fernandez@mx.bosch.com](mailto:arturo.fernandez@mx.bosch.com)

**Argentina**

Robert Bosch Argentina S.A.

Av. Córdoba 5160

C1414BAW Ciudad Autónoma de Buenos Aires

Atención al Cliente

Tel.: (0810) 5552020

E-Mail: [herramientas.bosch@ar.bosch.com](mailto:herramientas.bosch@ar.bosch.com)

**Perú**

Robert Bosch S.A.C.

Av. Primavera 781, Urb. Chacarilla, San Borja (Edificio Aldo)

Buzón Postal Lima 41 - Lima

Tel.: (01) 2190332

**Chile**

Robert Bosch S.A.

Calle El Cacique

0258 Providencia - Santiago

Tel.: (02) 2405 5500

**Ecuador**

Robert Bosch Sociedad Anonima Ecuabosch

Av. Las Monjas nº 10 y Carlos J. Arosamena

Guayaquil - Ecuador

Tel. (04) 220 4000

Email: [atencion.cliente@ec.bosch.com](mailto:atencion.cliente@ec.bosch.com)



## Transporte

Los acumuladores de iones de litio incorporados están sujetos a los requerimientos estipulados en la legislación sobre mercancías peligrosas. Los acumuladores pueden ser transportados por carretera por el usuario sin más imposiciones. En el envío por terceros (p. ej., transporte aéreo o por agencia de transportes) deberán considerarse las exigencias especiales en cuanto a su embalaje e identificación. En este caso deberá recurrirse a los servicios de un experto en mercancías peligrosas al preparar la pieza para su envío.

Únicamente envíe acumuladores si su carcasa no está dañada. Si los contactos no van protegidos cúbralos con cinta adhesiva y embale el acumulador de manera que éste no se pueda mover dentro del embalaje.

Observe también las prescripciones adicionales que pudieran existir al respecto en su país.

## Eliminación



Las lámparas ACCU, acumuladores, accesorios y embalajes deberán someterse a un proceso de recuperación que respete el medio ambiente.

¡No arroje las linternas ACCU, acumuladores o pilas a la basura!

### Sólo para los países de la UE:



Las lámparas ACCU inservibles, así como los acumuladores/pilas defectuosos o agotados deberán acumularse por separado para ser sometidos a un reciclaje ecológico tal como lo marcan las Directivas Europea 2012/19/UE y 2006/66/CE, respectivamente.

Los acumuladores/pilas agotados pueden entregarse directamente a su distribuidor habitual de Bosch:

### España

Servicio Central de Bosch  
Servilotec, S.L.  
Polig. Ind. II, 27  
Cabanillas del Campo  
Tel.: +34 9 01 11 66 97

### Acumuladores/pilas:



#### Iones de Litio:

Observe las indicaciones comprendidas en el apartado "Transporte", página 17.

Reservado el derecho de modificación.

## Português

### Indicações de segurança



**Devem ser lidas todas as indicações de advertência e todas as instruções.** O desrespeito das advertências e instruções apresentadas abaixo pode causar choque elétrico, incêndio e/ou graves lesões.

- ▶ **Favor ler e observar todas as indicações de segurança e instruções do acumulador ou da ferramenta elétrica, com a qual o acumulador foi fornecido.**
- ▶ **Trate a lâmpada sem fio com cuidado.** A lâmpada sem fio produz muito calor, que leva a um elevado risco de incêndio e de explosão.
- ▶ **Não trabalhar com a lâmpada sem fio numa área com risco de explosões.**
- ▶ **Não continuar a premir o interruptor de ligar-desligar após o desligamento automático da lâmpada sem fio.** O acumulador pode ser danificado.
- ▶ **Não apontar o raio de luz na direção de pessoas nem de animais e não olhar no raio de luz, nem mesmo de maiores distâncias.**
- ▶ **Só utilizar acessórios originais Bosch.**
- ▶ **Não cobrir a cabeça da lâmpada enquanto a lâmpada sem fio estiver em funcionamento.** A cabeça da lâmpada se aquece durante o funcionamento e pode causar queimaduras se houver um acúmulo de calor.
- ▶ **Não usar a lâmpada sem fio no trânsito rodoviário.** A lâmpada sem fio não é admitida para o trânsito rodoviário.
- ▶ **O acumulador deve ser retirado da lâmpada sem fio antes de quaisquer trabalhos na lâmpada sem fio (p. ex. montagem, manutenção, etc.), assim como para o seu transporte ou armazenamento.**
- ▶ **Não permita que crianças utilizem a lâmpada sem fio.** Ela é destinada para a utilização profissional. Crianças podem involuntariamente ofuscar-se ou outras pessoas.



**ATENÇÃO! Não olhar para o raio luminoso durante muito tempo.** O raio óptico pode danificar os seus olhos.



**Mantenha a distância mínima da lâmpada sem fio em relação a todas as superfícies e objetos iluminados.** Se não manter essa distância, os objetos iluminados podem sobreaquecer.

- ▶ **Esta lâmpada sem fio não pode ser utilizada por crianças e pessoas com capacidades físicas, sensoriais ou mentais reduzidas, ou com insuficiente experiência e conhecimentos.**  
**Esta lâmpada sem fio pode ser utilizada por crianças a partir dos 8 anos, assim como pessoas com capacidades físicas, sensoriais ou mentais reduzidas, ou com insuficiente experiência e conhecimentos, desde que as**

## 18 | Português

mesmas sejam supervisionadas ou recebam instruções acerca da utilização segura da lâmpada sem fio e dos perigos provenientes da mesma. Caso contrário há perigo de operação errada e ferimentos.

- ▶ **Utilize apenas a pega de transporte para transportar e instalar a lâmpada sem fio.** O elemento frio pode aquecer durante o funcionamento.
- ▶ **Não abrir o acumulador.** Há risco de um curto-circuito.



**Proteger o acumulador contra calor, p. ex. também contra uma permanente radiação solar, fogo, água e humidade.** Há risco de explosão.

- ▶ **Manter o acumulador que não está sendo utilizado afastado de cliques, moedas, chaves, parafusos ou outros pequenos objetos metálicos que possam causar um curto-circuito dos contactos.** Um curto-circuito entre os contactos do acumulador pode ter como consequência queimaduras ou fogo.
- ▶ **No caso de aplicação incorreta pode vaziar líquido do acumulador. Evitar o contacto. No caso de um contacto accidental, deverá enxaguar com água. Se o líquido entrar em contacto com os olhos, também deverá consultar um médico.** Líquido que escapa do acumulador pode levar a irritações da pele ou a queimaduras.
- ▶ **Em caso de danos e de utilização incorreta do acumulador, podem escapar vapores. Arejar bem o local de trabalho e consultar um médico se forem constatados quaisquer sintomas.** É possível que os vapores irrite as vias respiratórias.
- ▶ **Só carregar acumuladores em carregadores recomendados pelo fabricante.** Há perigo de incêndio se um carregador apropriado para um certo tipo de acumuladores for utilizado para carregar acumuladores de outros tipos.
- ▶ **Só utilizar o acumulador junto com o seu produto Bosch.** Só assim é que o seu acumulador estará protegido contra perigosa sobrecarga.
- ▶ **Os objetos afiados como, p. ex., pregos ou chaves de fendas, assim como o efeito de forças externas podem danificar a bateria.** Podem causar um curto-circuito interno e a bateria pode ficar queimada, deitar fumo, explodir ou sobreaquecer.
- ▶ **Evite o acúmulo de pó no local de trabalho.** Pó podem entrar levemente em ignição.

## Descrição do produto e da potência

Abra a página basculante contendo a apresentação do aparelho, e deixar esta página aberta enquanto estiver lendo a instrução de serviço.

### Utilização conforme as disposições

A lanterna sem fio destina-se à iluminação limitada, em termos de espaço e tempo, em diferentes locais, em áreas secas internas e externas e não é indicada para a iluminação geral de uma divisão.

## Componentes ilustrados

A numeração dos componentes ilustrados refere-se à apresentação da lâmpada sem fio na página de esquemas.

- 1 Interruptor de ligar-desligar
- 2 Tecla de destravamento do acumulador
- 3 Acumulador\*
- 4 Cabeçote da lâmpada
- 5 Pé
- 6 Dissipador térmico
- 7 Alojamento do tripé 5/8"
- 8 Punho de transporte

\*Acessórios apresentados ou descritos não pertencem ao volume de fornecimento padrão. Todos os acessórios encontram-se no nosso programa de acessórios.

## Dados técnicos

Lâmpada sem fio	GLI 18V-1900	
N.º do produto		3 601 D46 4..
Tensão nominal	V=	14,4 18
Tempo de iluminação, aprox.	min/Ah	40 50
Fluxo luminoso total	lm	1900
Temperatura ambiente admissível		
– ao carregar	°C	0...+45
– em funcionamento* e durante o armazenamento	°C	-20...+50
Baterias recomendadas		GBA 14,4 GBA 18 V ... GBA 18 V ...W
Carregadores recomendados		AL 18.. GAL 3680 GAL 18...W**

\* potência limitada a temperaturas < 0 °C  
 \*\* apenas para baterias indutivas  
 A reprodução das cores dos objetos iluminados pode não corresponder à cor real.

## Montagem

### Carregar o acumulador (acessório)

**Nota:** O acumulador é fornecido parcialmente carregado. Para assegurar a completa potência do acumulador, o acumulador deverá ser carregado completamente no carregador antes da primeira utilização.

O acumulador de íões de lítio pode ser carregado a qualquer altura, sem que a sua vida útil seja reduzida. Uma interrupção do processo de carga não danifica o acumulador.

A "Electronic Cell Protection (ECP)" protege o acumulador de íões de lítio contra descarga total. A lâmpada sem fio é desligada através de um disjuntor de proteção, logo que o acumulador estiver descarregado.

- ▶ **Não continuar a premir o interruptor de ligar-desligar após o desligamento automático da lâmpada sem fio.** O acumulador pode ser danificado.

Para retirar o acumulador **3**, deverá premir a tecla de desativamento **2** e puxar o acumulador para trás, para tirar a lâmpada sem fio. **Não forçar.**

Observar a indicação sobre a eliminação de forma ecológica.

## Funcionamento

### Colocação em funcionamento

#### Colocar o acumulador

Introduzir o acumulador carregado **3** no cabeçote de iluminação **4**, até engatar perceptivelmente e estar alinhando ao cabeçote de iluminação **4**.

#### Instalar

Abra cuidadosamente o tripé e coloque a lâmpada sem fio no chão. **Assegure-se de um apoio seguro.**

#### Fixar sobre um tripé

Com o encaixe do tripé **7** pode aparafusar a lanterna sem fio num tripé.

Aperte o parafuso de 5/8". **Assegure-se de um apoio seguro do tripé.**

#### Oscilar a cabeça da lanterna (veja figura A)

A cabeça da lâmpada está fixa na pega de transporte. A cabeça da lâmpada pode ser ajustada em cinco posições mediante a pega de transporte.

#### Ligar e desligar

Para **ligar** a lâmpada sem fio, premir o interruptor de ligar-desligar **1**.

Para **desligar** a lâmpada sem fio, deverá premir o interruptor de ligar-desligar **1**.

Para poupar energia só deverá ligar a lâmpada sem fio quando ela for utilizada.

#### Ajustar a claridade

Pressione brevemente o interruptor ligar-desligar **1** para ligar a lanterna sem fio com a luminosidade máxima. Para adaptar a luminosidade em 2 níveis, mantenha premido o interruptor ligar-desligar **1** até alcançar a luminosidade desejada.

#### Proteção contra sobrecarga em dependência da temperatura

Ao ultrapassar a temperatura admissível do dissipador de calor 60 °C, a lâmpada sem fio é desligada. Permitir que a lâmpada sem fio esfrie e ligue novamente a lâmpada sem fio.

#### Indicações de trabalho

Mesmo antes de a lâmpada se apagar devido a bateria descarregada, ela pisca 3 vezes e apresenta luminosidade reduzida.

## Manutenção e serviço

### Manutenção e limpeza

- ▶ A fonte de luz não pode ser substituída. Se a fonte de luz estiver com defeito, é necessário substituir toda a lanterna sem fio.

O acumulador não funciona mais; dirija-se a um serviço pós-venda autorizado para ferramentas elétricas Bosch.

A lâmpada sem fio não requer manutenção e nenhuma das suas peças necessita de manutenção ou precisa ser substituída. Para evitar danos, o vidro de plástico da lâmpada sem fio só deve ser limpo com um pano macio e seco. Não utilizar detergentes nem solventes.

### Serviço pós-venda e consultoria de aplicação

O serviço pós-venda responde às suas perguntas a respeito de serviços de reparação e de manutenção do seu produto, assim como das peças sobressalentes. Desenhos explodidos e informações sobre peças sobressalentes encontram-se em: **www.bosch-pt.com**

A nossa equipa de consultoria de aplicação Bosch esclarece com prazer todas as suas dúvidas a respeito da compra, aplicação e ajuste dos produtos e acessórios.

Indique para todas as questões e encomendas de peças sobressalentes a referência de 10 dígitos de acordo com a placa de características do produto.

#### Portugal

Robert Bosch LDA  
Avenida Infante D. Henrique  
Lotes 2E – 3E  
1800 Lisboa

Para efetuar o seu pedido online de peças entre na página [www.ferramentasbosch.com](http://www.ferramentasbosch.com).

Tel.: 21 8500000

Fax: 21 8511096

#### Brasil

Robert Bosch Ltda.  
Caixa postal 1195  
13065-900 Campinas  
Tel.: (0800) 7045446  
[www.bosch.com.br/contacto](http://www.bosch.com.br/contacto)

### Transporte

Os acumuladores de íons de lítio, contidos, estão sujeitos ao direito de materiais perigosos. Os acumuladores podem ser transportados na rua pelo utilizador, sem mais obrigações. Na expedição por terceiros (por ex.: transporte aéreo ou expedição), devem ser observadas as especiais exigências quanto à embalagem e à designação. Neste caso é necessário consultar um especialista de materiais perigosos ao preparar a peça a ser trabalhada.

Só enviar acumuladores se a carcaça não estiver danificada. Colar contactos abertos e embalar o acumulador de modo que não possa se movimentar dentro da embalagem. Por favor observe também eventuais diretivas nacionais suplementares.

### Eliminação



Lâmpadas sem fio, acumuladores, acessórios e embalagens devem ser enviados a uma reciclagem ecológica de matérias-primas.

Não deitar lâmpadas sem fio e acumuladores/pilhas no lixo doméstico!

## 20 | Italiano

**Apenas países da União Europeia:**

Conforme as Diretivas Europeias 2012/19/UE relativa aos resíduos de equipamentos elétricos e eletrónicos 2006/66/CE é necessário recolher separadamente os acumuladores/as pilhas defeituosas ou gastas e conduzi-las a uma reciclagem ecológica.

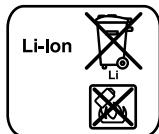
**Acumuladores/pilhas:****Baterias de lítio:**

Observar as indicações no capítulo "Transporte", página 19.

Sob reserva de alterações.

**Italiano****Norme di sicurezza****Indicazioni di sicurezza per lampade a batteria ricaricabile**

**Leggere tutte le avvertenze di pericolo e le istruzioni operative.** In caso di mancato rispetto delle avvertenze di pericolo e delle istruzioni operative si potrà creare il pericolo di scosse elettriche, incendi e/o incidenti gravi.

- ▶ **Leggere ed osservare tutte le indicazioni di sicurezza e le istruzioni operative che sono state allegate alla batteria ricaricabile oppure all'elettrotensile con cui è stata fornita la batteria.**
- ▶ **Utilizzare la lampada a batteria con cura.** La lampada a batteria genera elevato calore, aumentando di conseguenza il pericolo di incendio ed esplosione.
- ▶ **Non lavorare con la lampada a batteria ricaricabile in ambienti esplosivi.**
- ▶ **Dopo lo spegnimento automatico della lampada a batteria ricaricabile non continuare a premere l'interruttore di avvio/arresto.** La batteria ricaricabile potrebbe venir danneggiata.
- ▶ **Non puntare il raggio luminoso contro persone o animali e non guardare nel raggio luminoso, anche da grande distanza.**
- ▶ **Utilizzare esclusivamente accessori originali Bosch.**
- ▶ **Non coprire la testa della lampada mentre la lampada a batteria è in funzione.** Durante il funzionamento la testa della lampada si riscalda e può causare ustioni se il calore si accumula.

- ▶ **Non utilizzare la lampada a batteria ricaricabile nel traffico stradale.** La lampada a batteria ricaricabile non è omologata per l'illuminazione del traffico stradale.
- ▶ **Rimuovere la batteria ricaricabile dalla lampada a batteria prima di qualsiasi intervento sulla lampada stessa (p. es. montaggio, manutenzione ecc.) nonché durante il trasporto e la conservazione.**
- ▶ **Non lasciare utilizzare la lampada a batteria ricaricabile da bambini.** La stessa è destinata ad uso professionale. I bambini possono accendersi o accendere altre persone involontariamente.



**ATTENZIONE! Non guardare nel raggio luminoso per lungo tempo.** La radiazione ottica può essere dannosa per gli occhi.



**Mantenere la distanza minima fra la torcia a batteria e tutte le superfici e gli oggetti illuminati.** Se la distanza è inferiore al valore minimo, gli oggetti illuminati potrebbero surriscaldarsi.

- ▶ **La presente torcia a batteria non è prevista per l'utilizzo da parte di bambini, persone con limitate capacità fisiche, sensoriali o mentali o persone con scarsa conoscenza ed esperienza.**

La presente torcia a batteria può essere utilizzata da bambini a partire dagli 8 anni di età, da persone con limitate capacità fisiche, sensoriali o mentali e da persone con scarsa conoscenza ed esperienza, purché siano sorvegliati da una persona responsabile della loro sicurezza o siano stati istruiti in merito all'impiego sicuro della torcia a batteria e ai relativi pericoli. In caso contrario sussiste il pericolo di un impiego errato e di infortuni.

- ▶ **Per trasportare e orientare la torcia a batteria, utilizzare esclusivamente l'apposita maniglia per il trasporto.** Durante il funzionamento, è possibile che il dissipatore di calore si riscaldi.
- ▶ **Non aprire la batteria.** Vi è il pericolo di un corto circuito.



**Proteggere la batteria ricaricabile dal calore, p. es. anche dall'irradiazione solare continuo, dal fuoco, dall'acqua e dall'umidità.** Esiste pericolo di esplosione.

- ▶ **Non avvicinare batterie non utilizzate a fermagli, monete, chiavi, chiodi, viti e neppure ad altri piccoli oggetti metallici che potrebbero provocare un cavallottamento dei contatti.** Un eventuale corto circuito tra i contatti dell'accumulatore potrà dare origine a bruciature o ad incendi.
- ▶ **In caso d'impiego errato si provoca il pericolo di fuoriuscita di liquido dalla batteria ricaricabile.** Evitarne assolutamente il contatto. In caso di contatto accidentale, sciacquare accuratamente con acqua. Rivolgersi immediatamente al medico, qualora il liquido dovesse entrare in contatto con gli occhi. Il liquido fuoriuscito dalla batteria ricaricabile potrà causare irritazioni cutanee o ustioni.

- ▶ **In caso di difetto e di uso improprio della batteria ricaricabile vi è il pericolo di una fuoriuscita di vapori. Far entrare aria fresca e farsi visitare da un medico in caso di disturbi.** I vapori possono irritare le vie respiratorie.
- ▶ **Caricare la batteria ricaricabile solo ed esclusivamente nei dispositivi di carica consigliati dal produttore.** Per un dispositivo di carica previsto per un determinato tipo di batteria sussiste pericolo di incendio se viene utilizzato con un tipo diverso di batteria ricaricabile.
- ▶ **Utilizzare la batteria ricaricabile esclusivamente insieme al prodotto Bosch.** Solo in questo modo la batteria ricaricabile viene protetta da sovraccarico pericoloso.
- ▶ **Se si usano oggetti appuntiti, come ad es. chiodi o un cacciavite, oppure se si esercita forza dall'esterno, la batteria ricaricabile può danneggiarsi.** Può verificarsi un cortocircuito interno e la batteria può incendiarsi, emettere fumo, esplodere o surriscaldarsi.
- ▶ **Evitare accumuli di polvere sul posto di lavoro.** Le polveri si possono incendiare facilmente.

## Descrizione del prodotto e caratteristiche

Si prega di aprire la pagina ribaltabile su cui si trova raffigurata schematicamente la macchina e lasciarla aperta mentre si legge il manuale delle Istruzioni per l'uso.

### Uso conforme alle norme

La torcia a batteria è concepita per un'illuminazione portatile, limitata nel tempo e nello spazio in ambienti interni ed esterni asciutti e non è adatta per un'illuminazione generale dell'ambiente.

### Componenti illustrati

La numerazione dei componenti illustrati si riferisce all'illustrazione della lampada a batteria sulla pagina con la rappresentazione grafica.

- 1 Interruttore di avvio/arresto
- 2 Tasto di sbloccaggio della batteria ricaricabile
- 3 Batteria ricaricabile\*
- 4 Testa della lampada
- 5 Base
- 6 Radiatore
- 7 Attacco treppiede 5/8"
- 8 Impugnatura

\*L'accessorio illustrato oppure descritto non è compreso nel volume di fornitura standard. L'accessorio completo è contenuto nel nostro programma accessori.

## Dati tecnici

Lampada a batteria ricaricabile	GLI 18V-1900	
Codice prodotto	3 601 D46 4..	
Tensione nominale	V=	14,4 18
Autonomia, ca.	min/Ah	40 50
Flusso luminoso totale	lm	1900
Temperatura ambiente consentita		
– durante la carica	°C	0... +45
– durante il funzionamento* e per lo stoccaggio	°C	-20... +50
Batterie raccomandate	GBA 14,4 GBA 18 V ... GBA 18 V ...W	
Caricabatteria raccomandati	AL 18.. GAL 3680 GAL 18...W**	

\* prestazioni limitate in presenza di temperature < 0 °C

\*\* solo per batterie a induzione

La riproduzione a colori degli oggetti illuminati può subire alterazioni.

## Montaggio

### Caricare la batteria (accessori)

**Nota bene:** La batteria ricaricabile viene fornita parzialmente carica. Per garantire l'intera potenza della batteria ricaricabile, prima del primo impiego ricaricare completamente la batteria ricaricabile nella stazione di ricarica.

La batteria ricaricabile a ioni di litio può essere ricaricata in qualsiasi momento senza ridurne la durata. Un'interruzione dell'operazione di ricarica non danneggia la batteria ricaricabile.

La batteria ricaricabile Li-Ion è protetta dalla «Electronic Cell Protection (ECP)» contro lo scaricamento totale. In caso di batteria ricaricabile scarica, la lampada a batteria ricaricabile viene spenta tramite un collegamento di protezione.

▶ **Dopo lo spegnimento automatico della lampada a batteria ricaricabile non continuare a premere l'interruttore di avvio/arresto.** La batteria ricaricabile potrebbe venir danneggiata.

Per la rimozione della batteria ricaricabile **3** premere il tasto di sbloccaggio **2** ed estrarre, tirando verso la parte posteriore, la batteria ricaricabile dalla lampada. **Durante questa operazione non sforzare.**

Si prega di attenersi alle indicazioni relative allo smaltimento.

## Uso

### Messa in funzione

#### Applicazione della batteria ricaricabile

Inserire la batteria **3** carica nella testa della lampada **4** fino a quando la stessa scatta in posizione in modo percettibile ed è posizionata in modo allineato alla testa della lampada **4**.

## 22 | Italiano

**Sistemazione**

Aprire con cautela il basamento di supporto e sistemare la torcia a batteria sul pavimento. **Accertarsi che lo strumento sia posizionato in modo sicuro.**

**Fissaggio sul treppiede**

L'attacco a treppiede **7** consente di avvitare la torcia a batteria su un treppiede.

Serrare le vite da 5/8". **Accertarsi che il cavalletto sia posizionato in modo sicuro.**

**Rotazione della testa della torcia (vedi figura A)**

La testa della torcia è fissata all'impugnatura. La testa della torcia può essere regolata in cinque diverse posizioni, mediante l'impugnatura.

**Accendere/spengere**

Per la **messaggio in funzione** della lampada a batteria ricaricabile premere l'interruttore di avvio/arresto **1**.

Per **spegnere** la lampada a batteria ricaricabile premere nuovamente l'interruttore di avvio/arresto **1**.

Per risparmiare energia accendere la lampada a batteria ricaricabile solo se la stessa viene utilizzata.

**Regolazione della luminosità**

Premere brevemente l'interruttore di avvio/arresto **1** per accendere la torcia a batteria alla massima luminosità. Per adattare la luminosità (2 livelli disponibili), mantenere premuto l'interruttore di avvio/arresto **1** fino ad ottenere il livello di luminosità desiderato.

**Protezione termosensibile contro sovraccarichi**

In caso di superamento della temperatura ammissibile del radiatore di 60 °C, la lampada a batteria si spegne. Lasciare raffreddare la lampada a batteria ed accenderla di nuovo.

**Indicazioni operative**

Se la batteria è scarica, poco prima che la spia della batteria si spenga, essa lampeggerà per 3 volte e la luminosità della torcia verrà ridotta.

**Manutenzione ed assistenza****Manutenzione e pulizia**

► La sorgente luminosa non può essere sostituita. Se la sorgente luminosa si guasta, è necessario sostituire l'intera lampada a batteria.

Se la batteria ricaricabile non dovesse più funzionare, rivolgersi ad un Centro per il Servizio Clienti elettrotensili Bosch autorizzato.

La lampada a batteria ricaricabile non richiede manutenzione e non contiene particolari che devono essere sostituiti o che necessitano manutenzione.

Per evitare danneggiamenti pulire l'insero in plastica della lampada a batteria ricaricabile esclusivamente con un panno asciutto e morbido. Non utilizzare detergenti oppure solventi.

**Assistenza clienti e consulenza impieghi**

Il servizio di assistenza risponde alle Vostre domande relative alla riparazione ed alla manutenzione del Vostro prodotto nonché concernenti le parti di ricambio. Disegni in vista esplosa ed informazioni relative alle parti di ricambio sono consultabili anche sul sito:

**www.bosch-pt.com**

Il team Bosch che si occupa della consulenza impieghi vi aiuterà in caso di domande relative ai nostri prodotti ed ai loro accessori.

In caso di richieste o di ordinazione di pezzi di ricambio, comunicare sempre il codice prodotto a 10 cifre riportato sulla targhetta di fabbricazione del prodotto.

**Italia**

Officina Elettrotensili  
Robert Bosch S.p.A.  
Corso Europa 2/A  
20020 LAINATE (MI)  
Tel.: (02) 3696 2663  
Fax: (02) 3696 2662  
Fax: (02) 3696 8677  
E-Mail: officina.elettrotensili@it.bosch.com

**Svizzera**

Sul sito [www.bosch-pt.com/ch/it](http://www.bosch-pt.com/ch/it) è possibile ordinare direttamente on-line i ricambi.  
Tel.: (044) 8471513  
Fax: (044) 8471553  
E-Mail: Aftersales.Service@de.bosch.com

**Trasporto**

Le batterie ricaricabili agli ioni di litio contenute sono soggette ai requisiti di legge relativi a merci pericolose. Le batterie ricaricabili possono essere trasportate su strada tramite l'utente senza ulteriori precauzioni.

In caso di spedizione tramite terzi (es.: trasporto aereo oppure spedizioniere) devono essere osservati particolari requisiti relativi ad imballo e marcatura. In questo caso per la preparazione del pezzo da spedire è necessario ricorrere ad un esperto per merce pericolosa.

Spedire batterie ricaricabili solamente se la carcassa non è danneggiata. Coprire con nastro adesivo i contatti scoperti ed imballare la batteria ricaricabile in modo tale che non si muova nell'imballo.

Vi preghiamo di osservare anche eventuali ulteriori norme nazionali.

**Smaltimento**

Indirizzare ad un riciclaggio rispettoso dell'ambiente lampade a batteria ricaricabile, batterie ricaricabili, accessori ed imballaggi non più impiegabili.

Non gettare lampade a batteria ricaricabile e batterie ricaricabili/batterie tra i rifiuti domestici!

**Solo per i Paesi della CE:**

Conformemente alla direttiva europea 2012/19/UE sui rifiuti di apparecchiature elettriche ed elettroniche, le lampade a batteria ricaricabile diventate inservibili e, in base alla direttiva 2006/66/CE, le batterie ricaricabili/batterie difettose o consumate

devono essere raccolte separatamente ed essere inviate ad una riutilizzazione ecologica.

Per le batterie ricaricabili/le batterie non funzionanti rivolgersi al Consorzio:

**Italia**

Ecoelit  
Viale Misurata 32  
20146 Milano  
Tel.: +39 02 / 4 23 68 63  
Fax: +39 02 / 48 95 18 93

**Svizzera**

Batrec AG  
3752 Wimmis BE

**Batterie ricaricabili/Batterie:****Li-Ion:**

Si prega di tener presente le indicazioni riportate nel paragrafo «Trasporto», pagina 22.

Con ogni riserva di modifiche tecniche.

## Nederlands

### Veiligheidsvoorschriften

**Veiligheidsvoorschriften voor acculampen**

**Lees alle veiligheidswaarschuwingen en alle voorschriften.** Als de waarschuwingen en voorschriften niet worden opgevolgd, kan dit een elektrische schok, brand of ernstig letsel tot gevolg hebben.

- ▶ **Lees alle bijbehorende veiligheidsvoorschriften en aanwijzingen voor de accu of het elektrische gereedschap waarmee de accu is geleverd.**
- ▶ **Ga zorgvuldig met de acculamp om.** De acculamp brengt veel warmte voort, die tot verhoogd brand- en explosiegevaar leidt.
- ▶ **Werk met de acculamp niet in een omgeving met explosiegevaar.**
- ▶ **Druk na het automatisch uitschakelen van de acculamp niet meer op de aan/uit-schakelaar.** De accu kan anders beschadigd worden.

- ▶ **Richt de lichtstraal niet op personen of dieren en kijk zelf niet in de lichtstraal, ook niet vanaf een grote afstand.**
- ▶ **Gebruik uitsluitend origineel Bosch-toebehoren.**
- ▶ **Dek de lampkop niet af terwijl de acculamp in werking is.** De acculamp wordt tijdens de werking warm en kan verbrandingen veroorzaken als de warmte zich ophoopt.
- ▶ **Gebruik de acculamp niet in het verkeer op de openbare weg.** De acculamp is niet goedgekeurd voor verlichting in het verkeer op de openbare weg.
- ▶ **Neem altijd de accu uit de acculamp voor werkzaamheden aan de lamp (zoals montage, onderhoud, enz.) en voor het vervoeren en opbergen van de lamp.**
- ▶ **Laat kinderen de acculamp niet gebruiken.** Deze is bestemd voor professioneel gebruik. Kinderen kunnen onbedoeld zichzelf of anderen verblinden.

**LET OP! Kijk niet langdurig in de lichtstraal.**

De optische stralen kunnen schadelijk voor uw ogen zijn.



**Houd tussen de acculamp en alle verlichte oppervlakken en voorwerpen de minimumafstand aan.** Als deze afstand kleiner wordt, dan kunnen de verlichte voorwerpen oververhit raken.

- ▶ **Deze acculamp is niet bestemd voor gebruik door kinderen en personen met beperkte fysieke, sensorische of geestelijke capaciteiten of ontbrekende ervaring en kennis.**  
Deze acculamp kan door kinderen vanaf 8 jaar evenals door personen met beperkte fysieke, sensorische of geestelijke capaciteiten of ontbrekende ervaring en kennis gebruikt worden, wanneer zij onder toezicht staan van een voor hun veiligheid verantwoordelijke persoon of door deze persoon over het veilige gebruik van de acculamp geïnformeerd werden en de hiermee gepaard gaande gevaren begrijpen. Anders bestaat er gevaar voor foute bediening en verwondingen.
- ▶ **Gebruik voor het dragen en richten van de acculamp alleen de draaggreep.** Het koelelement kan tijdens gebruik heet worden.
- ▶ **Open de accu niet.** Er bestaat gevaar voor kortsluiting.
- ▶ **Bescherm de accu tegen hitte, bijvoorbeeld ook tegen voortdurend zonlicht, vuur, water en vocht.** Er bestaat explosiegevaar.
- ▶ **Voorkom aanraking van de niet-gebruikte accu met paperclips, munten, sleutels, spijkers, schroeven en andere kleine metalen voorwerpen die overbrugging van de contacten kunnen veroorzaken.** Kortsluiting tussen de accucontacten kan brandwonden of brand tot gevolg hebben.
- ▶ **Bij verkeerd gebruik kan vloeistof uit de accu lekken.** Voorkom contact daarmee. Spoel bij onvoorzien contact met water af. Wanneer de vloeistof in de ogen komt, dient u bovendien een arts te raadplegen. Gelekte accuvloeistof kan tot huidirritaties en verbrandingen leiden.

## 24 | Nederlands

- ▶ **Bij beschadiging en onjuist gebruik van de accu kunnen er dampen vrijkomen. Zorg voor frisse lucht en raadpleeg bij klachten een arts.** De dampen kunnen de lucht wegen irriteren.
- ▶ **Laad accu's alleen op in oplaadapparaten die door de fabrikant worden geadviseerd.** Voor een oplaadapparaat dat voor een bepaald type accu geschikt is, bestaat brandgevaar wanneer het met andere accu's wordt gebruikt.
- ▶ **Gebruik de accu alleen in combinatie met uw Bosch-product.** Alleen zo wordt de accu tegen gevaarlijke overbelasting beschermd.
- ▶ **Door scherpe voorwerpen, zoals bijv. spijkers of schroevendraaiers of door krachthinwerking van buitenaf kan de accu beschadigd worden.** Het kan tot een interne kortsluiting leiden en de accu doen branden, roken, exploderen of oververhitten.
- ▶ **Voorkom ophoping van stof op de werkplek.** Stof kan gemakkelijk ontbranden.

## Product- en vermogensbeschrijving

Vouw de uitvouwbare pagina met de afbeelding van het gereedschap open en laat deze pagina opgevouwen terwijl u de gebruiksaanwijzing leest.

### Gebruik volgens bestemming

De acculamp is bestemd voor het mobiel, ruimtelijk of in de tijd beperkt verlichten in droge binnen- en buitenruimtes en is niet geschikt voor de algemene verlichting van ruimtes.

### Afgebeelde componenten

De componenten zijn genummerd zoals op de afbeelding van de acculamp op de pagina met afbeeldingen.

- 1 Aan/uit-schakelaar
- 2 Accu-ontgrendelingsknop
- 3 Accu\*
- 4 Lampkop
- 5 Voet
- 6 Koelement
- 7 Statiefopname 5/8"
- 8 Draaggreep

\* Niet elk afgebeeld en beschreven toebehoren wordt standaard meegeleverd. Het volledige toebehoren vindt u in ons toebehorenprogramma.

### Technische gegevens

Acculamp	GLI 18V-1900	
Productnummer	3 601 D46 4..	
Nominale spanning	V=	14,4 18
Brandduur, ca.	min/Ah	40 50
Totale lichtstroom	lm	1900

\* beperkt vermogen bij temperaturen < 0 °C

\*\* alleen voor inductieve accu's

De kleurweergave van de verlichte objecten kan vervalst worden.

Acculamp	GLI 18V-1900	
Toegestane omgevingstemperatuur		
– bij het laden	°C	0... +45
– bij het gebruik* en bij opslag	°C	–20... +50
Aanbevolen accu's		GBA 14,4 GBA 18 V ... GBA 18 V ...W
Aanbevolen laadapparaten		AL 18.. GAL 3680 GAL 18...W**

\* beperkt vermogen bij temperaturen < 0 °C  
\*\* alleen voor inductieve accu's  
De kleurweergave van de verlichte objecten kan vervalst worden.

## Montage

### Accu opladen (toebehoren)

**Opmerking:** De accu wordt gedeeltelijk opgeladen geleverd. Om de volledige capaciteit van de accu te verkrijgen, laadt u voor het eerste gebruik de accu volledig in het oplaadapparaat op.

De lithiumionaccu kan op elk moment worden opgeladen zonder de levensduur te verkorten. Een onderbreking van het opladen schaadst de accu niet.

De lithiumionaccu is met „Electronic Cell Protection (ECP)” tegen te sterk ontladen beschermd. Als de accu leeg is, wordt de acculamp door een veiligheidsschakeling uitgeschakeld.

▶ **Druk na het automatisch uitschakelen van de acculamp niet meer op de aan/uit-schakelaar.** De accu kan anders beschadigd worden.

Als u de accu **3** wilt verwijderen, drukt u op de ontgrendelingsknop **2** en trekt u de accu naar achteren uit de acculamp. **Forceer daarbij niet.**

Neem de voorschriften ten aanzien van de afvalverwijdering in acht.

## Gebruik

### Ingebruikneming

#### Accu plaatsen

Plaats de opgeladen accu **3** in de lampkop **4** tot deze merkbaar vastklikt en nauw op de lampkop **4** aansluit.

#### Plaatsen

Klap de standvoet voorzichtig uit en zet de acculamp op de grond. **Let erop dat deze stabiel staat.**

#### Bevestigen op het statief

Met de statiefopname **7** kunt u de acculamp op een statief schroeven.

Draai de 5/8"-schroef stevig aan. **Let erop dat het statief stabiel staat.**



**Lampkop zwenken (zie afbeelding A)**

De lampkop is aan de handgreep bevestigd. De lampkop kan met behulp van de handgreep in vijf posities worden ingesteld.

**In- en uitschakelen**

Als u de acculamp wilt **inschakelen**, drukt u de aan/uit-schakelaar **1** in.

Als u de acculamp wilt **uitschakelen**, drukt u de aan/uit-schakelaar **1** opnieuw in.

Om energie te besparen, schakelt u de acculamp alleen in wanneer u deze gebruikt.

**Lichtintensiteit instellen**

Druk kort op de aan/uit-schakelaar **1** om de acculamp met maximale helderheid in te schakelen. Houd voor het aanpassen van de helderheid in 2 standen de aan/uit-schakelaar **1** ingedrukt tot de gewenste helderheid bereikt is.

**Temperatuurfankelijke beveiliging tegen overbelasting**

Bij overschrijding van de toegestane koellichaamtemperatuur van 60 °C wordt de acculamp uitgeschakeld. Laat de acculamp afkoelen en schakel deze weer in.

**Tips voor de werkzaamheden**

Kort voordat de acculamp vanwege een lege accu wordt uitgeschakeld, knippert ze 3 keer en brandt met verminderde helderheid.

**Onderhoud en service****Onderhoud en reiniging**

- ▶ De lichtbron kan niet worden vervangen. Wanneer de lichtbron defect is, moet de complete acculamp worden vervangen.

Neem contact op met een erkende klantenservicewerkplaats voor Bosch elektrische gereedschappen als de accu niet meer naar behoren werkt.

De acculamp is onderhoudsvrij en heeft geen delen die vervangen of onderhouden moeten worden.

Reinig het venster van de acculamp alleen met een droge, zachte doek, om beschadigingen te voorkomen. Gebruik geen reinigings- of oplosmiddelen.

**Klantenservice en gebruiksadvisen**

Onze klantenservice beantwoordt uw vragen over reparatie en onderhoud van uw product en over vervangingsonderdelen. Explosietekeningen en informatie over vervangingsonderdelen vindt u ook op:

**www.bosch-pt.com**

Het Bosch-team voor gebruiksadvisen helpt u graag bij vragen over onze producten en toebehoren.

Vermeld bij vragen en bestellingen van vervangingsonderdelen altijd het uit tien cijfers bestaande productnummer volgens het typeplaatje van het product.

**Nederland**

Tel.: (076) 579 54 54

Fax: (076) 579 54 94

E-mail: gereedschappen@nl.bosch.com

**België**

Tel.: (02) 588 0589

Fax: (02) 588 0595

E-mail: outillage.gereedschap@be.bosch.com

**Vervoer**

Op de meegeleverde lithiumionaccu's zijn de eisen voor het vervoer van gevaarlijke stoffen van toepassing. De accu's kunnen door de gebruiker zonder verdere voorwaarden over de weg worden vervoerd.

Bij de verzending door derden (bijv. luchtvervoer of expeditiebedrijf) moeten bijzondere eisen ten aanzien van verpakking en markering in acht worden genomen. In deze gevallen moet bij de voorbereiding van de verzending een deskundige voor gevaarlijke goederen worden geraadpleegd.

Verzend accu's alleen als de behuizing onbeschadigd is. Plak blootliggende contacten af en verpak de accu zodanig dat deze niet in de verpakking beweegt.

Neem ook eventuele overige nationale voorschriften in acht.

**Afvalverwijdering**

Acculampen, accu's toebehoren en verpakkingen dienen op een voor het milieu verantwoorde wijze te worden gerecycled.

Gooi acculampen, accu's en batterijen niet bij het huisvuil.

**Alleen voor landen van de EU:**

Volgens de Europese richtlijn 2012/19/EU over elektrische en elektronische oude apparaten moeten niet meer bruikbare acculampen en volgens richtlijn 2006/66/EG moeten defecte of lege accu's en batterijen apart worden ingezameld en op een voor het milieu verantwoorde wijze worden hergebruikt.

**Accu's en batterijen:****Li-ion:**

Lees de aanwijzingen in het gedeelte „Vervoer”, pagina 25 en neem deze in acht.

**Wijzigingen voorbehouden.**

## Dansk

### Sikkerhedsinstrukser

#### Sikkerhedsinstrukser til akku-lamper



**Læs alle sikkerhedsinstrukser og anvisninger.** I tilfælde af manglende overholdelse af sikkerhedsinstrukserne og anvisningerne er der risiko for elektrisk stød, brand og/eller alvorlige kvæstelser.

- ▶ **Læs og overhold venligst alle sikkerhedsinstrukser og anvisninger, der er vedlagt akkuen eller el-værktøjet, som akkuen leveres sammen med.**
- ▶ **Håndtør akku-lampen med forsigtighed.** Akku-lampen udvikler stor varme, der fører til øget brand- og eksplosionsfare.
- ▶ **Arbejd ikke med akku-lampen i eksplosionsfarlige omgivelser.**
- ▶ **Tryk efter automatisk slukning af akku-lampen ikke mere på start-stop-kontakten.** Akkuen kan blive beskadiget.
- ▶ **Ret ikke lysstrålen mod personer eller dyr og ret ikke blikket ind i lysstrålen, heller ikke fra stor afstand.**
- ▶ **Brug kun originalt tilbehør fra Bosch.**
- ▶ **Tildæk ikke lyshovedet, så længe akku-lampen er i brug.** Lyshovedet bliver varm under brug og kan føre til kvæstelser, hvis denne varme ophobes.
- ▶ **Brug ikke akku-lampen i trafikken.** Akku-lampen er ikke godkendt til belysning i trafikken.
- ▶ **Tag akkuen ud af akku-lampen, før der arbejdes på akku-lampen (f.eks. montering, vedligeholdelse osv.) og før den transporteres og lægges til opbevaring.**
- ▶ **Børn må ikke anvende akku-lampen.** Den er beregnet til professionel brug. Børn kan utilsigtet komme til at blæde sig selv eller personer.



**PAS PÅ! Blik ikke ind i lysstrålen i længere tid.** Den optiske stråling kan være skadelig for dine øjne.

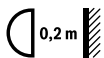

**Overhold minimumafstanden fra akku-lampen til alle oplyste områder.** Hvis minimumsafstanden ikke overholdes, kan de oplyste genstande blive overophedede.

- ▶ **Denne akku-lampe må ikke benyttes af børn eller personer med begrænsede fysiske, sensoriske eller mentale evner eller manglende erfaring og kendskab.** Denne akku-lampe må kun bruges af børn fra 8 år samt af personer med begrænsede fysiske, sensoriske eller mentale evner eller manglende erfaring og kendskab, hvis det sker under opsyn, eller de modtager anvisninger på sikker omgang med akku-lampen og således forstå de farer, der er forbundet hermed. I modsats fald er der risiko for fejlbetjening og personskader.
- ▶ **Bær og indstil kun akku-lampen ved hjælp af bærehåndtaget.** Kølelegemet kan blive varmt under brug.

- ▶ **Åben ikke akkuen.** Fare for kortslutning.



**Beskyt akkuen mod varme (f.eks. også mod varme solstråler, brand, vand og fugtighed).** Fare for eksplosion.

- ▶ **Ikke benyttede akku'er må ikke komme i berøring med kontorclips, mønter, nøgler, søm, skruer eller andre små metalgenstande, da disse kan kortslutte kontakterne.** En kortslutning mellem batteri-kontakterne øger risikoen for personskader i form af forbrændinger.
- ▶ **Hvis akku'en anvendes forkert, kan der slippe væske ud af akku'en. Undgå at komme i kontakt med denne væske. Hvis det alligevel skulle ske, skylles med vand. Søg læge, hvis væsken kommer i øjnene.** Akku-væske kan give hudirritation eller forbrændinger.
- ▶ **Beskadiges akkuen eller bruges den forkert, kan der sive dampe ud. Tilfør frisk luft og søg læge, hvis du føler dig utilpas.** Dampene kan irritere luftvejene.
- ▶ **Oplad kun akku'er i ladeaggregater, der er anbefalet af fabrikanten.** Et ladeaggregat, der er egnet til en bestemt type batterier, må ikke benyttes med andre batterier – brandfare.
- ▶ **Anvend kun akkuen i forbindelse med dit Bosch produkt.** Kun på denne måde beskyttes akkuen mod farlig overbelastning.
- ▶ **Akkuen kan blive beskadiget af spidse genstande som f.eks. nåle eller skruetrækkere eller ekstern kraftpåvirkning.** Der kan opstå indvendig kortslutning, så akkuen kan antændes, ryge, eksplodere eller overophedes.
- ▶ **Undgå at der samler sig støv på arbejdspladsen.** Støv kan let antænde sig selv.

### Beskrivelse af produkt og ydelse

Klap venligst foldesiden med illustration af produktet ud og lad denne side være foldet ud, mens du læser betjeningsvejledningen.

#### Beregnet anvendelse

Akku-lampen er beregnet til kontant, rumligt og tidsmæssigt begrænset oplysning i tørre indendørs- og udendørsområder og er ikke beregnet til brug som generel rumbelysning.

#### Illustrerede komponenter

Nummereringen af de illustrerede komponenter refererer til illustrationen af akku-lampen på illustrationssiden.

- 1 Start-stop-kontakt
- 2 Akku-udløserknop
- 3 Akku\*
- 4 Lampehoved
- 5 Fod
- 6 Køleelement
- 7 Stativholder 5/8"
- 8 Bæregreb

\*Tilbehør, som er illustreret og beskrevet i brugsanvisningen, er ikke indeholdt i leveringen. Det fuldstændige tilbehør findes i vores tilbehørsprogram.

## Tekniske data

Akku-lampe	GLI 18V-1900	
Typenummer	3 601 D46 4..	
Nominal spænding	V=	14,4 18
Tændetid, ca.	min/Ah	40 50
Samlet lysstrøm	lm	1900
Tilladt omgivelsestemperatur		
– ved opladning	°C	0... +45
– ved drift* og opbevaring	°C	–20... +50
Anbefalede batterier	GBA 14,4 GBA 18 V ... GBA 18 V ...W	
Anbefalede ladere	AL 18.. GAL 3680 GAL 18...W**	

\* begrænset effekt ved temperaturer < 0 °C

\*\* kun til induktive akkuer

Farvegengivelsen af de belyste genstande kan være forvrænget.

## Montering

### Opladning af akku (tilbehør)

**Bemærk:** Akkuen er til dels oplades ved udleveringen. For at sikre at akkuen fungerer 100 % oplades akkuen helt før første ibrugtagning.

Li-ion-akkuen kan oplades til enhver tid, uden at levetiden forkortes. En afbrydelse af opladningen beskadiger ikke akkuen. Li-ion-akkuen er beskyttet mod afladning med „Electronic Cell Protection (ECP)“. Er akkuen afladet, slukkes akku-lampen med en beskyttelseskontakt.

► **Tryk efter automatisk slukning af akku-lampen ikke mere på start-stop-kontakten.** Akkuen kan blive beskadiget.

Akkuen tages ud **3** ved at trykke på udløserknappen **2** og trække akkuen bagud og ud af akku-lampen. **Undgå brug af vold.**

Læs og overhold henvisningerne mhr. bortskaffelse.

## Brug

### Ibrugtagning

#### Isæt akku

Anbring den opladte akku **3** i lampehovedet **4**, til den falder mærkbart i hak og flugter med kanten på lampehovedet **4**.

#### Opstilling

Klap forsigtigt ståfoden ud, og stil akku-lampen på gulvet.

**Sørg for, at den står sikkert.**

#### Fastgørelse på stativet

Med stativholderen **7** kan du skrue den batteridrevne lampe fast på et stativ.

Spænd 5/8"-skruen. **Sørg for, at stativet står sikkert.**

### Drej lampehovedet (se Fig. A)

Lampehovedet er fastgjort på holdegrebet. Lampehovedet kan indstilles i fem positioner ved hjælp af holdegrebet.

### Tænd/sluk

Tryk til **ibrugtagning** af akku-lampen på start-stop-kontakten **1**.

Akku-lampen **slukkes** ved at trykke på start-stop-kontakten **1** en gang til.

For at spare på energien bør du kun tænde for akku-lampen, når du bruger den.

### Lysstyrke indstilles

Tryk kort på tænd/sluk-kontakten **1** for at aktivere den batteridrevne lampe med maksimal lysstyrke. Hold tænd/sluk-kontakten **1** inde i 2 trin, indtil den ønskede lysstyrke er opnået.

### Temperaturafhængig overbelastningsbeskyttelse

Overskrides den tilladte kølelementtemperatur på 60 °C, slukker akku-lampen. Lad akku-lampen afkøle og tænd for akku-lampen igen.

### Arbejdsvejledning

Kort før akku-lampen slukker, fordi akkuen er afladet, blinker den 3 gange og lyser med reduceret lysstyrke.

## Vedligeholdelse og service

### Vedligeholdelse og rengøring

► Lyskilden kan ikke udskiftes. Hvis lyskilden er defekt, skal hele akku-lampen udskiftes.

Når akkuen ikke fungerer mere, bedes du kontakte et autoriseret serviceværksted for Bosch el-værktøj.

Akku-lampen er vedligeholdelsesfri og består ikke af dele, der skal skiftes eller vedligeholdes.

Rengør kun kunststofskenen på akku-lampen med en tør, blød klud for at undgå beskadigelser. Anvend ikke rengørings- eller opløsningsmidler.

### Kundeservice og brugerrådgivning

Kundeservice besvarer dine spørgsmål vedr. reparation og vedligeholdelse af dit produkt samt reservedele. Eksplosions-tegninger og informationer om reservedele findes også under:

**www.bosch-pt.com**

Bosch brugerrådgivningsteamet vil gerne hjælpe dig med at besvare spørgsmål vedr. vores produkter og deres tilbehør.

Produktets 10-cifrede typenummer (se typeskilt) skal altid angives ved forespørgsler og bestilling af reservedele.

### Dansk

Bosch Service Center

Telegrafvej 3

2750 Ballerup

På [www.bosch-pt.dk](http://www.bosch-pt.dk) kan der online bestilles reservedele eller oprettes en reparations ordre.

Tlf. Service Center: 44898855

Fax: 44898755

E-Mail: [vaerktoej@dk.bosch.com](mailto:vaerktoej@dk.bosch.com)

## Transport

De indeholdte Li-Ion-akkuer overholder bestemmelserne om farligt gods. Akkuerne kan transporteres af brugeren på offentlig vej uden yderligere pålæg.

Ved forsendelse gennem tredjemand (f.eks.: lufttransport eller spedition) skal særlige krav vedr. emballage og mærkning overholdes. Her skal man kontakte en faregodsekspert, før forsendelsesstykket forberedes.

Send kun akkuer, hvis huset er ubeskadiget. Tilkøb åbne kontakter og indpak akkuen på en sådan måde, at den ikke kan bevæge sig i emballagen.

Følg venligst også eventuelle, videreførende, nationale forskrifter.

## Bortskaffelse



Akku-lamper, akkuer, tilbehør og emballage skal genbruges på en miljøvenlig måde.

Smid ikke akku-lamper og akkuer/batterier ud sammen med det almindelige husholdningsaffald!

### Gælder kun i EU-lande:



Iht. det europæiske direktiv 2012/19/EU om affald af elektrisk og elektronisk udstyr skal ikke mere brugbare akku-lamper og iht. direktiv 2006/66/EF skal defekte eller ud-tjente akkuer/batterier samles separat og genbruges iht. gældende miljøforskrifter.

### Akkuer/batterier:

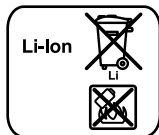

#### Li-Ion:

Læs og overhold henvisningerne i afsnit „Transport“, side 28.

Ret til ændringer forbeholdes.

## Svenska

### Säkerhetsanvisningar

#### Säkerhetsanvisningar för sladdlösa lampor



Läs noga igenom alla säkerhetsanvisningar och instruktioner. Fel som uppstår till följd av att säkerhetsanvisningarna och instruktionerna inte följts kan orsaka elstöt, brand och/eller allvarliga personskador.

- ▶ **Läs noga igenom alla säkerhetsanvisningar och instruktioner som bifogats batteriet eller batteriet som levererats med verktyget.**
- ▶ **Hantera den sladdlösa lampan varsamt.** Den sladdlösa lampan orsakar hög hetta och kan därför leda till brand och explosion.
- ▶ **Den sladdlösa lampan får inte användas i explosionsfarlig omgivning.**
- ▶ **Tryck inte längre på strömställaren efter det den sladdlösa lampan automatiskt släckts.** Risk finns för att batteriet skadas.
- ▶ **Rikta aldrig ljusstrålen mot personer eller djur och rikta inte heller själv blicken mot ljusstrålen även om du står på längre avstånd.**
- ▶ **Använd endast original Bosch tillbehör.**
- ▶ **Täck inte över lamphuvudet när den sladdlösa lampan är påkopplad.** Lamphuvudet blir varmt under drift och kan förorsaka brännskada om hettan samlas.
- ▶ **Använd inte den sladdlösa lampan för vägtrafik.** Den sladdlösa lampan är inte godkänd för vägtrafik.
- ▶ **Ta bort batterierna ur den sladdlösa lampan vid alla åtgärder på lampan (t. ex. montering, service etc.) samt vid transport och lagring.**
- ▶ **Låt inte barn använda den sladdlös lampan.** Den är avsedd för yrkesmässig användning. Risk finns att barn bländas sig själv eller andra personer.



**OBS! Rikta inte blicken under en längre tid mot ljusstrålen.** Den optiska strålningen kan skada ögonen.



**Håll den sladdlösa lampan på minsta avstånd från alla upplysta ytor och föremål.** Om avståndet underskrids kan de upplysta föremålen överhettas.

- ▶ **Denna batteridrivna lampa är inte avsedd att användas av barn och personer med begränsade fysiska, sensoriska eller mentala förmågor eller bristande erfarenhet och kunskaper.**  
Denna batteridrivna lampa kan användas av barn från 8 år och personer med begränsade fysiska, sensoriska eller mentala förmågor eller bristande erfarenhet och kunskaper om de befinner sig under överinseende av en person, som ansvarar för deras säkert eller har instruerats av denna person i en säker hantering av den batteridrivna lampan och de risker som är förbundna

med denna. I annat fall föreligger fara för felanvändning och skador.

- ▶ **Använd endast bärhandtaget för att bära eller justera in den batteridrivna lampan.** Kylkroppen kan hetta upp under driften.
- ▶ **Öppna inte batteriet.** Detta kan leda till kortslutning.



**Skydda batteriet mot hög värme som t. ex. längre solbestrålning, eld, vatten och fukt.**  
Explosionsrisk föreligger.

- ▶ **Håll gem, mynt, nycklar, spikar, skruvar och andra små metallföremål på avstånd från reservbatterier för att undvika en bygling av kontaktarna.** En kortslutning av batteriets kontakter kan leda till brännskador eller brand.
- ▶ **Om batteriet används på fel sätt finns risk för att vätska rinner ur batteriet. Undvik kontakt med vätskan. Vid oavsiktlig kontakt spola med vatten. Om vätska kommer i kontakt med ögonen uppsök dessutom läkare.** Batterivätskan kan medföra hudirritation och brännskada.
- ▶ **I skadat eller felanvänt batteri kan ångor uppstå. Tillför friskluft och uppsök läkare vid åkornor.** Ångorna kan leda till irritation i andningsvägarna.
- ▶ **Ladda batterierna endast i de laddare som tillverkaren rekommenderat.** Om en laddare som är avsedd för en viss typ av batterier används för andra batterityper finns risk för brand.
- ▶ **Använd batteriet endast för produkter från Bosch.** På så sätt skyddas batteriet mot farlig överbelastning.
- ▶ **Batteriet kan skadas av vassa föremål som t. ex. spikar eller skruvmejslar eller på grund av yttre påverkan.** En intern kortslutning kan uppstå och rök, explosion eller överhettning kan förekomma hos batteriet.
- ▶ **Undvik dammanhopning på arbetsplatsen.** Damn kan lätt självantändas.

## Produkt- och kapacitetsbeskrivning

Fäll upp sidan med illustration av elverktyget och håll sidan uppfälld när du läser bruksanvisningen.

### Ändamålsenlig användning

De sladdlösa lamporna är avsedda för mobil, rumsligt och tidsmässigt begränsad belysning av torra utrymmen inomhus och utomhus och är inte lämpliga för allmän belysning i ett rum.

### Illustrerade komponenter

Numreringen av komponenterna hänvisar till illustrationen av den sladdlösa lampan på grafiksidan.

- 1 Strömställare Till/Från
- 2 Batteriets upplåsningsknapp
- 3 Batteri\*
- 4 Lamphuvud
- 5 Stödfot
- 6 Kylkropp

7 Stativfäste 5/8"

8 Bärhandtag

\*I bruksanvisningen avbildat och beskrivet tillbehör ingår inte i standardleveransen. I vårt tillbehörprogram beskrivs allt tillbehör som finns.

### Tekniska data

Sladdlös lampa	GLI 18V-1900	
Produktnummer	3 601 D46 4..	
Märkspänning	V=	14,4 18
Lystid, ca	min/Ah	40 50
Ljusflöde	lm	1900
Tillåten omgivningstemperatur		
– vid laddning	°C	0...+45
– vid drift* och lagring	°C	-20...+50
Rekommenderade batterier	GBA 14,4 GBA 18 V ... GBA 18 V ...W	
Rekommenderade laddare	AL 18.. GAL 3680 GAL 18...W**	

\* begränsad effekt vid temperaturer < 0 °C

\*\* endast för induktiva batterier

Färgåtergivning av belysta objekt kan bli felaktig.

## Montage

### Batteriets laddning (tillbehör)

**Anvisning:** Batteriet levereras ofullständigt uppladdat. För full effekt ska batteriet före första användningen laddas upp i laddaren.

Litiumjonbatteriet kan när som helst laddas upp eftersom detta inte påverkar livslängden. Batteriet skadas inte om laddning avbryts.

Litium-jonbatteriet är genom "Electronic Cell Protection (ECP)" skyddat mot djupurladdning. Vid urladdat batteri släcker skyddskopplingen den sladdlösa lampan.

- ▶ **Tryck inte på strömställaren Till/Från efter det den sladdlösa lampan automatiskt släckts.** Risk finns för att batterimodulen skadas.

Ta bort batteriet **3** genom att trycka på upplåsningsknappen **2** och dra sedan batteriet bakåt ur lampan. **Bruka inte våld.**

Beakta anvisningarna för avfallshantering.

## Drift

### Driftstart

#### Insättning av batteri

Skjut in det uppladdade batteriet **3** i lamphuvudet **4** tills det tydligt snäpper fast och ligger i plan med lamphuvudet **4**.

#### Uppställning

Fäll försiktigt ut foten och placera den batteridrivna lampan på marken. **Se till att den står säkert.**

## 30 | Svenska

**Montering på stativ**

Med stativfästet **7** kan du skruva den sladdlösa lampan på ett stativ.

Dra åt 5/8"-skruven. **Se till att stativet står säkert.**

**Sväng ljusdelen (se bild A)**

Lamphuvudet är fäst i handtaget. Lamphuvudet kan ställas in i fem positioner med hjälp av handtaget.

**In- och urkoppling**

Tryck strömställaren Till/Från **1** för att **tända** den sladdlösa lampan.

Tryck på nytt strömställaren Till/Från **1** för att **släcka** den sladdlösa lampan.

För att spara energi, koppla på den sladdlösa lampan endast när du vill använda den.

**Ställ in ljusstyrka**

Tryck på på-/avknappen **1** kort för att slå på den sladdlösa lampan med maximal ljusstyrka. Håll på-/avknappen **1** intryckt för att anpassa ljusstyrkan i 2 steg tills önskad ljusstyrka har uppnåtts.

**Temperaturberoende överbelastningsskydd**

När tillåten kylkroppstemperatur på 60 °C överskrids slås den sladdlösa lampan från. Låt den sladdlösa lampan avkylas och slå sedan åter på lampan.

**Arbetsanvisningar**

Strax innan den batteridrivna lampan stängs av på grund av tomt batteri blinkar den 3 gånger och lyser med reducerad styrka.

**Underhåll och service****Underhåll och rengöring**

► Ljuskällan kan inte bytas ut. Om ljuskällan är defekt skall hela den batteridrivna lampan bytas ut.

Kontakta en auktoriserad serviceverkstad för Bosch-elverktyg när batteriet inte längre är funktionsdugligt.

Den sladdlösa lampan är underhållsfri och har inga delar som behöver bytas ut eller underhållas.

Rengör den sladdlösa lampans plastglas endast med en torr, mjuk trasa för att inte skada glaset. Använd inte rengörings- eller lösningsmedel.

**Kundtjänst och användarrådgivning**

Kundservicen ger svar på frågor beträffande reparation och underhåll av produkter och reservdelar. Sprängskisser och information om reservdelar hittar du på:

**www.bosch-pt.com**

Bosch användarrådgivningsteamet hjälper gärna vid frågor som gäller våra produkter och tillbehör.

Ange alltid vid förfrågningar och reservdelsbeställningar det 10-siffriga produktnumret som finns på produktens typskylt.

**Svenska**

Bosch Service Center  
Telegrafvej 3  
2750 Ballerup  
Danmark  
Tel.: (08) 7501820 (inom Sverige)  
Fax: (011) 187691

**Transport**

De litiumjonbatterier som ingår är underkastade kraven för farligt gods. Användaren kan utan ytterligare förpliktelser transportera batterierna på allmän väg. Vid transport genom tredje person (t. ex. flygfrakt eller spedition) ska speciella villkor för förpackning och märkning beaktas. I detta fall bör vid förberedelse av transport en expert för farligt gods konsulteras.

Batterier får försändas endast om höljet är oskadat. Tejpa öppna kontakter och förpacka batteriet så att det inte kan röras i förpackningen. Beakta även tillämpliga nationella föreskrifter.

**Avfallshantering**

Sladdlösa lampor, batterier, tillbehör och förpackning ska omhändertas på miljövänligt sätt för återvinning.

Släng inte sladdlösa lampor och inte heller batterier i hushållsavfall!

**Endast för EU-länder:**

Enligt europeiska direktivet 2012/19/EU för elektriska och elektroniska apparater måste obrukbara batteridrivna lampor och enligt europeiska direktivet 2006/66/EG felaktiga eller förbrukade batterier separat omhändertas och på miljövänligt sätt lämnas in för återvinning.

**Sekundär-/primärbatterier:****Li-jon:**

Beakta anvisningarna i avsnittet "Transport", sida 30.

**Ändringar förbehålles.**

## Norsk

### Sikkerhetsinformasjon

#### Sikkerhetsinformasjon for batterilamper



Les gjennom alle advarslene og anvisningene. Feil ved overholdelsen av advarslene og nedenstående anvisninger kan medføre elektriske støt, brann og/eller alvorlige skader.

- ▶ **Les og følg alle sikkerhetsanvisningene og instruksene som er vedlagt batteriet eller elektroverktøyet som batteriet ble levert med.**
- ▶ **Vær forsiktig med batterilampen.** Batterilampen oppretter sterk varme som fører til større fare for brann og eksplosjoner.
- ▶ **Ikke arbeid med batterilampen i eksplosjonsfarlige omgivelser.**
- ▶ **Trykk etter automatisk utkobling av batterilampen ikke videre på på-/av-bryteren.** Batteriet kan ta skade.
- ▶ **Retts aldri lysstrålen mot personer eller dyr og se ikke selv inn i lysstrålen, heller ikke fra en stor avstand.**
- ▶ **Bruk kun originalt Bosch-tilbehør.**
- ▶ **Dekk ikke til lampehodet når batterilampen er i drift.** Lampehodet oppvarmes i drift og kan forårsake forbrenninger hvis varmen ikke kan sirkulere.
- ▶ **Ikke bruk batterilampen i trafikken.** Batterilampen er ikke godkjent til belysning i trafikken.
- ▶ **Ta batteriet ut av batterilampen før alle arbeider på batterilampen (f. eks. montering, vedlikehold etc.) utføres og ved transport og oppbevaring.**
- ▶ **La ikke barn bruke batterilampen.** Den er beregnet til profesjonell bruk. Barn kan ufrivillig blende andre personer eller seg selv.



**OBS! Ikke se inn i lysstrålen over lengre tid.** Den optiske strålingen kan være skadelig for øynene dine.



**Overhold minimumsavstanden mellom den batteridrevne lampen og overflater eller gjenstander.** Hvis ikke denne avstanden overholdes, kan de belyste gjenstandene overoppheites.

- ▶ **Denne batteridrevne lampen er ikke beregnet brukt av barn og personer med reduserte fysiske eller sansemessige evner eller manglende erfaring og kunnskap. Denne batteridrevne lampen kan brukes av barn over 8 år og personer med reduserte fysiske eller sansemessige evner eller manglende erfaring og kunnskap hvis bruken skjer under tilsyn av en person som er ansvarlig for sikkerheten, eller vedkommende har fått opplæring i sikker bruk av lampen av denne personen, og forstår farene som er forbundet med bruken.** Ellers er det fare for feilbetjening og personskader.

- ▶ **Bruk alltid bærehåndtaket når du bærer og justerer den batteridrevne lampen.** Kjøleelementet kan bli varmt under drift.

- ▶ **Batteriet må ikke åpnes.** Det er fare for kortslutning.



**Beskytt batteriet mot varme, f. eks. også mot permanent solinnvirkning, ild, vann og fuktighet.** Det er fare for eksplosjoner.

- ▶ **Hold batteriet som ikke er i bruk unna binders, mynter, nøkler, spikre, skruer eller andre mindre metallgjenstander, som kan lage en forbindelse mellom kontaktene.** En kortslutning mellom batterikontaktene kan føre til forbrenninger eller brann.
- ▶ **Ved gal bruk kan det lekke væske ut av batteriet. Unngå kontakt med denne væsken. Ved tilfeldig kontakt må det skylles med vann. Hvis det kommer væske i øynene, må du i tillegg oppsøke en lege.** Batterivæske som renner ut kan føre til irritasjoner på huden eller forbrenninger.
- ▶ **Ved skader og usakkyndig bruk av batteriet kan det slippe ut damp. Tilfør frisk luft og gå til lege hvis det oppstår helseproblemer.** Dampene kan irritere åndedretsorganene.
- ▶ **Lad batteriet kun opp i ladeapparater som er anbefalt av produsenten.** Det oppstår brannfare hvis et ladeapparat som er egnet til en bestemt type batterier, brukes med andre batterier.
- ▶ **Bruk batteriet kun i kombinasjon med Bosch produktet.** Kun slik beskyttes batteriet mot farlig overbelastning.
- ▶ **Batteriet kan bli skadet av spisse gjenstander som spiker eller skrutrekker eller på grunn av påvirkning fra ytre krefter.** Resultat kan bli intern kortslutning, og det kan da komme røyk fra batteriet, eller batteriet kan ta fyr, eksplodere eller bli overopphetet.
- ▶ **Unngå støv på arbeidsplassen.** Støv kan lett antennes.

### Produkt- og ytelsesbeskrivelse

Brett ut utbrettssiden med bildet av maskinen, og la denne siden være utbrettet mens du leser bruksanvisningen.

#### Formålmessig bruk

Den batteridrevne lampen er beregnet for midlertidig belysning i tørre rom forskjellige steder innen- og utendørs. Den er ikke egnet for generell rombelysning.

#### Illustrerte komponenter

Nummereringen av de illustrerte komponentene gjelder for bildet av batterilampen på illustrasjonssiden.

- 1 På-/av-bryter
- 2 Batteri-låsetast
- 3 Batteri\*
- 4 Lampehode
- 5 Fot
- 6 Kjøledel

## 32 | Norsk

7 Stativfeste 5/8"

8 Bærehåndtak

**\*Illustrert eller beskrevet tilbehør inngår ikke i standard-leveransen. Det komplette tilbehøret finner du i vårt tilbehørsprogram.**

## Tekniske data

Batteri-lampe		GLI 18V-1900	
Produktnummer		3 601 D46 4..	
Nominell spenning	V=	14,4	18
Lysvarighet, ca.	min/Ah	40	50
Total lysstrøm	Lm	1900	
Tillatt omgivelsestemperatur			
– ved lading	°C	0... +45	
– ved drift* og lagring	°C	–20... +50	
Anbefalte batterier		GBA 14,4 GBA 18 V ... GBA 18 V ...W	
Anbefalte ladere		AL 18.. GAL 3680 GAL 18...W**	

\* redusert ytelse ved temperatur &lt;0 °C

\*\* kun for induktive batterier

Det kan hende at gjengivelsen av fargen på de belyste objektene ikke blir helt riktig.

## Montering

## Opplading av batteriet (tilbehør)

**Merke:** Batteriet leveres delvis oppladet. For å sikre full effekt fra batteriet, må du lade det fullstendig opp i ladeapparatet før førstegangs bruk.

Litium-ion-batteriet kan lades opp til enhver tid uten at levetiden forkortes. Det skader ikke batteriet å avbryte oppladingen.

Li-ion-batteriet er beskyttet av «Electronic Cell Protection (ECP)» mot total utlading. Når batteriet er utladet, kobles batterilampen ut med en beskyttelseskobling.

► **Trykk etter automatisk utkobling av batterilampen ikke videre på på-/av-bryteren.** Batteriet kan ta skade.

Til fjerning av batteriet 3 trykker du på opplåsingstasten 2 og trekker batteriet bakover ut av batterilampen. **Ikke bruk makt.**

Følg informasjonene om kassering.

## Bruk

## Igangsetting

## Innsetting av batteriet

Sett det oppladde batteriet 3 inn i lampehodet 4 til dette går følbart i lås og ligger kant i kant på lampehodet 4.

## Sette opp

Fell foten forsiktig ut, og sett lampen på gulvet. **Pass på at den står stabilt.**

## Feste på stativet

Med stativfestet 7 kan den batteridrevne lampen skrues fast på et stativ.

Stram 5/8"-skruen. **Kontroller at stativet står sikkert.**

## Svinge lampehodet (se bilde A)

Lampehodet er festet på håndtaket. Lampehodet kan stilles i fem posisjoner ved hjelp av håndtaket.

## Inn-/utkobling

Til **igangsetting** av batteri-lampen må du trykke på på-/av-bryteren 1.

Til **utkobling** av batteri-lampen må du trykke på på-/av-bryteren 1 igjen.

Slå batteri-lampen kun på når du bruker den for å spare energi.

## Innstilling av lysstyrke

Trykk kort på på-/av-bryteren 1 for å slå på den batteridrevne lampen med maksimal lysstyrke. Hold på-/av-bryteren 1 inne helt til ønsket lysstyrke er nådd for å tilpasse lysstyrken i to nivåer.

## Temperaturavhengig overlastbeskyttelse

Ved overskridelse av den godkjente kjøledeltemperaturen på 60 °C koples batterilampen ut. La batterilampen avkjøle og slå batterilampen på igjen.

## Arbeidshenvisninger

Kort tid før den batteridrevne lampen slår seg av på grunn av tomt batteri, blinker den tre ganger og lyser med redusert styrke.

## Service og vedlikehold

## Vedlikehold og rengjøring

► Lyskilden kan ikke skiftes. Hvis lyskilden er defekt, må hele den batteridrevne lampen skiftes.

Hvis batteriet ikke lenger er funksjonsdyktig, må du henvende deg til en autorisert kundeservice for Bosch-elektroverktøy.

Batterilampen er vedlikeholdsfri og inneholder ingen deler som må skiftes eller vedlikeholdes.

Rengjør kunststoffskenen på batteri-lampen kun med en tørr, myk klut, for å unngå skader. Ikke bruk rengjørings- eller løsemidler.

## Kundeservice og rådgivning ved bruk

Kundeservicen svarer på dine spørsmål om reparasjon og vedlikehold av produktet samt om reservedealer. Sprengskisser og informasjon om reservedeler finner du også på:

**www.bosch-pt.com**

Bosch rådgivningsteamet hjelper deg gjerne ved spørsmål angående våre produkter og deres tilbehør.

Ved alle forespørsler og reservedelsbestillinger må du oppgi det 10-sifrede produktnummeret som er angitt på produktets typeskilt.



**Norsk**

Robert Bosch AS  
Postboks 350  
1402 Ski  
Tel.: 64 87 89 50  
Faks: 64 87 89 55

**Transport**

Li-ion-batterieneri i verktøyet underligger kravene for farlig gods. Batteriene kan transporteres på veier av brukeren uten ytterligere krav.

Ved forsendelse gjennom tredje personer (f. eks.: lufttransport eller spedisjon) må det oppfylles spesielle krav til emballasje og merking. Du må da konsultere en ekspert for farlig gods ved forberedelse av forsendelsen.

Send batterier kun hvis huset ikke er skadet. Lim igjen de åpne kontaktene og pakk batteriet slik at det ikke beveger seg i emballasjen.

Ta også hensyn til eventuelle videreførende nasjonale forskrifter.

**Deponering**

Batterilamper, batterier, tilbehør og emballasje skal tilføres en miljøvennlig gjenvinning.

Batterilamper og batterier må ikke kastes i vanlig søppel!

**Kun for EU-land:**

Iht. det europeiske direktivet 2012/19/EU om gamle elektriske og elektroniske apparater må batterilamper som ikke lenger kan brukes og iht. direktivet 2006/66/EC må defekte eller oppbrukte batterier/oppladbare batterier samles inn adskilt og leveres inn til en miljøvennlig resirkulering.

**Batterier/oppladbare batterier:****Li-ion:**

Ta hensyn til informasjonene i avsnittet «Transport», side 33.

Rettilt til endringer forbeholdes.

**Suomi****Turvallisuusohjeita****Lue kaikki turvallisuus- ja muut ohjeet.**

Turvallisuusohjeiden noudattamisen laiminlyönti saattaa johtaa sähköiskuun, tulipaloon ja/tai vakavaan loukkaantumiseen.

- ▶ **Lue ja noudata kaikkia turvallisuus- ja muita ohjeita, joita toimitetaan akun tai akun kanssa toimitetun sähkötyökalun kanssa.**
- ▶ **Käsittele akkuvalaisinta huolellisesti.** Akkuvalaisin kehittää voimakasta kuumuutta, joka johtaa tavallista suurempaan tulipalo- ja räjähdysriskiin.
- ▶ **Älä koskaan työskentele akkuvalaisimen kanssa räjähdysvaarallisessa ympäristössä.**
- ▶ **Älä enää paina käynnistyskytkintä akkuvalaisimen automaattisen poiskytkennän jälkeen.** Akku saattaa vahingoittua.
- ▶ **Älä koskaan suuntaa valosädettä ihmisiin tai eläimiin, älä myös itse katso valosäteeseen edes kaukaa.**
- ▶ **Käytä vain alkuperäisiä Bosch-lisätarvikkeita.**
- ▶ **Älä peitä lampun päätä akkuvalaisimen ollessa käytössä.** Lampun pää kuumenee käytössä ja saattaa aiheuttaa palovamman, jos kuumuus patoutuu.
- ▶ **Älä käytä akkuvalaisinta tieliikenteessä.** Akkuvalaisimen käyttö valaisemiseen tieliikenteessä ei ole sallittua.
- ▶ **Irrota aina akku akkuvalaisimesta ennen kaikkia siihen kohdistuvia töitä (esim. asennus, huolto jne.) sekä akkuvalaisinta kuljettaessa ja säilytettäessä.**
- ▶ **Älä anna lasten käyttää akkuvalaisinta ilman valvontaa.** Se on tarkoitettu ammattimaiseen käyttöön. Lapset voivat sokaista itseään tai muita ihmisiä tahattomasti.



**HUOMIO! Älä katso kauan valokeilaan.** Optinen säteily voi olla vahingollinen silmillesi.

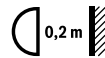

0,2 m

**Noudata vähimmäisetäisyyttä akkuvalaisimen ja kaikkien valaistujen pintojen ja esineiden välillä.** Jos väli on liian pieni, valaistut esineet voivat kuumeta liikaa.

- ▶ **Tätä akkuvalaisinta ei ole tarkoitettu lasten eikä fyysiltä, aistillisilta tai henkisiltä kyvyiltään rajoitteellisten tai puutteellisen kokemuksen tai tietämyksen omaavien henkilöiden käyttöön.** Lapset ja henkilöt, jotka rajoitteisten fyysisten, aistillisten tai henkisten kykyjensä, kokemattomuutensa tai tietämättömyytensä takia eivät turvallisesti voi käyttää akkuvalaisinta, eivät saa käyttää sitä ilman vastuullisen henkilön valvontaa tai neuvontaa. Muuten voi tapahtua käyttövirheitä ja tapaturmia.
- ▶ **Käytä akkuvalaisimen kuljettamiseen ja kohdistamiseen vain kantokahvaa.** Jäähdytysrunko voi kuumeta käytössä.

## 34 | Suomi

- **Älä avaa akkua.** On olemassa oikosulun vaara.



Suojaa akku kuumuudelta esim. myös pitkäaikaiselta auringonpaisteelta, tulelta, vedeltä ja kosteudelta. On olemassa räjähdysvaara.

- **Pidä irrallista akkua loitolla metalliesineistä, kuten perinliittimistä, kolikoista, avaimista, nauloista, ruuveista tai muista pienistä metalliesineistä, jotka voivat oikosulkea akun koskettimet.** Akkukoskettimien välinen oikosulku saattaa aiheuttaa palovammoja tai johtaa tulipalloon.
- **Väärästä käytöstä johtuen akusta saattaa vuotaa nestettä. Vältä koskettamasta nestettä. Jos nestettä vahingossa joutuu iholle, huuhtelee kosketuskohta vedellä. Jos nestettä pääsee silmiin, tarvitaan tämän lisäksi lääkärin apua.** Akusta vuotava neste saattaa aiheuttaa ärsytystä ja palovammoja.
- **Jos akku vaurioituu tai sitä käytetään asiaankuulumattomalla tavalla, siitä saattaa purkautua höyryjä. Tuuleta raikkaalla ilmalla ja hakeudu lääkärin luo, jos ilmenee haittoja.** Höyryt voivat ärsyttää hengitystiehyitä.
- **Lataa akku vain valmistajan suosittelemassa latauslaitteessa.** Latauslaite, joka soveltuu määrättyntyyppiselle akulle, saattaa muodostaa tulipalovaaran erilaista akkua ladataessa.
- **Käytä akkua ainoastaan yhdessä Bosch-tuotteesi kanssa.** Vain täten suojaat akkusi vaaralliselta ylikuormitukselta.
- **Terävät esineet (esim. naulat ja ruuvitalat) tai kuoreen kohdistuvat iskut voivat vaurioittaa akkua.** Silloin voi syntyä sisäinen oikosulku ja akku voi syttyä palamaan, muodostaa savua, räjähtää tai ylikuumentua.
- **Vältä pölynkertymää työpaikalla.** Pöly saattaa helposti syttyä palamaan.

## Tuotokuvaus

Käännä auki taittosivu, jossa on laitteen kuva ja pidä se uloskäännettynä lukiessasi käyttöohjetta.

### Määräyksenmukainen käyttö

Akkuvalaisin on mukana kuljetettava valaisin, joka on tarkoitettu kuivien sisä- ja ulkotilojen eri kohteiden ajallisesti rajoitettuun valaisuun. Se ei sovellu huoneiden tavanomaiseksi valaisimeksi.

### Kuvassa olevat osat

Kuvassa olevien osien numerointi viittaa grafiikkasivussa olevaan akkuvalaisimen kuvaan.

- 1 Käynnistyskytkin
- 2 Akun vapautuspainike
- 3 Akku\*
- 4 Lampun pää
- 5 Alusta
- 6 Jäähdytysrunko
- 7 Jalustan kiinnitys 5/8"
- 8 Kantokahva

\*Kuvassa tai selostuksessa esiintyvät lisätarvike ei kuulu vakioimitukseen. Löydät täydellisen tarvikeluettelon tarvikeohjelmatamme.

### Tekniset tiedot

Akkuvalaisin	GLI 18V-1900	
Tuotenumero	3 601 D46 4..	
Nimellisjännite	V=	14,4 18
Valaisuaika, n.	min/Ah	40 50
Kokonaisvalovirta	lm	1900
Sallittu ympäristön lämpötila		
– ladattaessa	°C	0...+45
– käytössä* ja säilytyksessä	°C	–20...+50
Suosittelut akut		GBA 14,4 GBA 18 V... GBA 18 V...W
Suosittelut latauslaitteet		AL 18.. GAL 3680 GAL 18...W**

\* rajoitettu tehokkuus, kun lämpötilat < 0 °C

\*\* vain induktioakuille

Valaistujen esineiden värit saattavat näkyä vääristyneinä.

## Asennus

### Akun lataus (lisätarvike)

**Huomio:** Akku toimitetaan osittain ladattuna. Jotta akun täysi teho voitaisiin taata, tulee akku ennen ensimmäistä käyttöönottoa ladata täyteen latauslaitteessa.

Litiumioniakkua voidaan ladata milloin vain lyhentämättä akun elinikää. Latauksen keskeytys ei vaurioita akkua.

Elektroninen kennojen suojaus "Electronic Cell Protection (ECP)" suojaa litiumioniakkua syväpurkaukselta. Akun tyhjessä suojakytkentä sammuttaa akkuvalaisimen.

- **Älä enää paina käynnistyskytkintä akkuvalaisimen automaattisen poiskytkennän jälkeen.** Akku saattaa vahingoittua.

Irrrota akku **3** painamalla lukkopainiketta **2** ja vetämällä akku taaksepäin ulos akkuvalaisimesta. **Älä käytä voimaa tähän.** Ota huomioon hävitysohjeet.

## Käyttö

### Käyttöönotto

#### Akun asennus

Työnnä ladattu akku **3** valaisimen päähän **4**, kunnes se lukkiutuu tuntuvasti ja asettuu tasaisesti kiinni valaisimen päähän **4**.

#### Asennus

Käännä jalusta varovasti auki ja aseta akkuvalaisin lattialle.

**Varmista tukeva asento.**

#### Kiinnitys jalustaan

Jalustakiinnittimellä **7** voit ruuvata akkuvalaisimen kiinni jalustan päälle.

Kiristä 5/8"-ruuvi. **Varmista jalustan tukeva asento.**

### Valaisinosan kääntäminen (katso kuva A)

Lampun pää on kiinnitetty kädensijaan. Lampun pää voidaan säätää kädensijan avulla viiteen eri asentoon.

### Käynnistys ja pysäytys

**Sytytä** akkuvalaisin painamalla käynnistyskytkintä **1**.

**Sammuta** akkuvalaisin painamalla käynnistyskytkintä **1** uudelleen.

Sammuta energiansäästön takia akkuvalaisin, kun et käytä sitä.

### Kirkkauden asetus

Paina käyttökytkintä **1** lyhyesti, jotta akkuvalaisin syttyy maksimiteholla. Säädä valaisutehoa 2-portaisesti pitämällä käyttökytkintä **1** painettuna, kunnes valaisuteho on halutun suuruisen.

### Lämpötilasta riippuvainen ylikuormitussuoja

Kun jäähdytysrunгон ylin sallittu lämpötila 60 °C ylittyy, akkuvalaisin kytkeytyy pois päältä. Anna akkuvalaisimen jäähtyä ja käynnistä se sitten uudelleen.

### Työskentelyohjeita

Hieman ennen akun tyhjenemisen takia tapahtuvaa sammumista valaisin välähtää 3 kertaa ja palaa himmeämmällä valolla.

## Hoito ja huolto

### Huolto ja puhdistus

► Polttimoa ei voi vaihtaa. Jos polttimo on viallinen, koko akkuvalaisin täytyy vaihtaa.

Jos akku ei enää toimi, käänny Bosch-sopimushuollon puoleen.

Akkuvalaisin on huoltovapaa, eikä siinä ole vaihdettavia tai huollettavia osia.

Puhdista akkuvalaisimen muovilevy vain kuivalla pehmeällä liinalla vaurioiden välttämiseksi. Älä käytä puhdistusaineita tai liuottimia.

### Asiakaspalvelu ja käyttöneuvonta

Asiakaspalvelu vastaa tuotteesi korjausta ja huoltoa sekä vaurioita koskeviin kysymyksiin. Räjähdyspiirustuksia ja tietoja varaosista löydät myös osoitteesta:

**www.bosch-pt.com**

Boschin asiakaspalvelu auttaa mielellään sinua tuotteitamme ja niiden lisätarvikkeita koskevilla kysymyksillä.

Ilmoita kaikissa kyselyissä ja varaosatilauksissa 10-numeroinen tuotenumero, joka on ilmoitettu tuotteen mallikilvessä.

### Suomi

Robert Bosch Oy  
Bosch-keskushuolto  
Pakkalantie 21 A  
01510 Vantaa  
Voitte tilata varaosat suoraan osoitteesta [www.bosch-pt.fi](http://www.bosch-pt.fi).  
Puh.: 0800 98044  
Faksi: 010 296 1838  
[www.bosch.fi](http://www.bosch.fi)

### Kuljetus

Toimitukseen kuuluvat litiumioniakut ovat vaara-ainelain määräysten alaisia. Käyttäjä saa kuljettaa akkuja kadulla ilman erikoistoimenpiteitä.

Toimitettaessa sivullisen kautta (esim.: lentorahti tai huolinta) on noudatettava pakkausta ja merkintää koskevia erikoisvaatimuksia. Tällöin on lähetysten valmistelussa ehdottomasti käytettävä vaara-aineasiatuntijaa.

Lähetä akkuja ainoastaan, jos kotelo on vaurioitumaton. Teippaa avoimet liittimet ja pakkaa akku niin, että se ei pääse liikkumaan pakkauksessa.

Ota myös huomioon mahdolliset tarkemmat kansalliset määräykset.

### Hävitys

 Toimita akkuvalaisimet, akut, lisätarvikkeet ja pakkaukset ympäristöystävälliseen uusiokäyttöön.

Älä heitä akkuvalaisinta tai akkuja/paristoja talousjätteisiin!

### Vain EU-maita varten:



Vanhoja sähkö- ja elektroniikkalaitteita koskevan eurooppalaisen direktiivin 2012/19/EU mukaan käytökelvottomat akkuvalaisimet ja eurooppalaisen direktiivin 2006/66/EY mukaan vialliset tai loppuun käytetyt akut/paristot täytyy kerätä erikseen ja toimittaa ympäristöystävälliseen kierrätykseen.

### Akut/paristot:



### Litiumioni:

Katso ohjeita kappaleessa "Kuljetus", sivu 35.

Oikeus teknisiin muutoksiin pidätetään.

## Ελληνικά

### Υποδείξεις ασφαλείας

#### Υποδείξεις ασφαλείας για φακούς μπαταρίας



**Διαβάστε όλες τις υποδείξεις ασφαλείας και τις οδηγίες.** Αμέλειες κατά την τήρηση των υποδείξεων ασφαλείας και των οδηγιών μπορεί να προκαλέσουν ηλεκτροπληξία, πυρκαγιά ή/και σοβαρούς τραυματισμούς.

- ▶ **Παρακαλούμε να διαβάσετε και να τηρείτε όλες τις υποδείξεις ασφαλείας και τις οδηγίες που έχουν επισυναφθεί στην μπαταρία ή στο ηλεκτρικό εργαλείο που συνοδεύει η μπαταρία.**
- ▶ **Να χειρίζεστε το φακό μπαταρίας με επιμέλεια.** Ο φακός μπαταρίας παράγει ισχυρή θερμότητα η οποία αυξάνει τον κίνδυνο πυρκαγιάς και έκρηξης.
- ▶ **Να μην εργάζεστε με το φακό μπαταρίας σε περιβάλλον στο οποίο υπάρχει κίνδυνος έκρηξης.**
- ▶ **Μη συνεχίζετε να πατάτε το διακόπτη ON/OFF μετά από την αυτόματη απενεργοποίηση του φακού μπαταρίας.** Μπορεί να χαλάσει η μπαταρία.
- ▶ **Μην κατευθύνετε την ακτίνα επάνω σε πρόσωπα ή ζώα και μην κοιτάζετε ο ίδιος/η ίδια κατευθείαν στην ακτίνα, ακόμη και από μεγάλη απόσταση.**
- ▶ **Να χρησιμοποιείτε μόνο γνήσια εξαρτήματα της Bosch.**
- ▶ **Να μην καλύπτετε την κεφαλή του φακού όταν αυτός είναι αναμμένος.** Όταν ο φακός λειτουργεί η κεφαλή του θερμαίνεται και, όταν η θερμότητα συγκεντρωθεί, μπορεί να υποστείτε εγκαύματα.
- ▶ **Μην χρησιμοποιήσετε το φακό μπαταρίας στην οδική κυκλοφορία.** Ο φακός μπαταρίας δεν έχει εγκριθεί για φωτισμό στην οδική κυκλοφορία.
- ▶ **Να αφαιρείτε την μπαταρία από το φακό μπαταρίας πριν διεξάγετε κάποια εργασία σ' αυτόν καθώς και πριν τον μεταφέρετε ή τον αποθηκεύσετε.**
- ▶ **Μην αφήσετε παιδιά να χρησιμοποιήσουν το φακό μπαταρίας.** Ο φακός μπαταρίας προορίζεται για επαγγελματική χρήση. Τα παιδιά μπορεί να τυφλώσουν άθελα τον ίδιο τον εαυτό τους ή άλλα πρόσωπα.



**ΠΡΟΣΟΧΗ! Μην κοιτάζετε για πολλή ώρα την ακτίνα φωτός.** Η οπτική ακτινοβολία μπορεί να βλάψει τα μάτια σας.



**Διατηρείτε την ελάχιστη απόσταση του φακού μπαταρίας από όλες τις φωτιζόμενες επιφάνειες και αντικείμενα.** Σε περίπτωση μικρότερης απόστασης μπορεί να υπερθερμανθούν τα φωτιζόμενα αντικείμενα.

- ▶ **Αυτός ο φακός μπαταρίας δεν προβλέπεται για χρήση από παιδιά και άτομα με περιορισμένες φυσικές, αισθητήριες ή διανοητικές ικανότητες ή με έλλειψη εμπειρίας και ανεπαρκείς γνώσεις.**  
Αυτός ο φακός μπαταρίας μπορεί να χρησιμοποιηθεί από παιδιά 8 ετών και πάνω καθώς και από άτομα με πε-

ριορισμένες φυσικές, αισθητήριες ή διανοητικές ικανότητες ή με έλλειψη εμπειρίας και ανεπαρκείς γνώσεις, όταν επιβλέπονται από ένα υπεύθυνο για την ασφάλειά τους άτομο ή έχουν από αυτό καθοδηγηθεί σχετικά με την ασφαλή εργασία με το φακό μπαταρίας και αντιλαμβάνονται τους συνυφασμένους με αυτή κινδύνους. Διαφορετικά υπάρχει κίνδυνος λανθασμένου χειρισμού και τραυματισμού.

- ▶ **Για να κρατάτε και να κατευθύνετε το φακό μπαταρίας χρησιμοποιείτε μόνο τη λαβή μεταφοράς.** Το στοιχείο ψύξης κατά τη διάρκεια της λειτουργίας μπορεί να θερμανθεί.
- ▶ **Μην ανοίγετε την μπαταρία.** Υπάρχει κίνδυνος βραχυκυκλώματος.
  - ▶ **Να προστατεύετε την μπαταρία από υπερβολικές θερμοκρασίες, π. χ. ακόμη και από συνεχή ηλιακή ακτινοβολία, φωτιά, νερό και υγρασία.** Υπάρχει κίνδυνος έκρηξης.
- ▶ **Κρατάτε τις μπαταρίες που δε χρησιμοποιείτε μακριά από συνδετήρες χαρτιών, νομίσματα, κλειδιά, καρφιά, βίδες κι άλλα μικρά μεταλλικά αντικείμενα που μπορούν να βραχυκυκλώσουν τις επαφές της μπαταρίας.** Ένα βραχυκύκλωμα των επαφών της μπαταρίας μπορεί να προκαλέσει τραυματισμούς ή φωτιά.
- ▶ **Μια τυχόν εσφαλμένη χρησιμοποίηση μπορεί να οδηγήσει σε διαρροή υγρών από την μπαταρία.** Αποφεύγετε κάθε επαφή μ' αυτά. Σε περίπτωση τυχαίας επαφής ξεπλύνετε καλά με νερό. Σε περίπτωση που τα υγρά θα έρθουν σε επαφή με τα μάτια, πρέπει να ζητήσετε επίσης και ιατρική βοήθεια. Διαρρέοντα υγρά μπαταρίας μπορεί να οδηγήσουν σε ερεθισμούς του δέρματος ή σε εγκαύματα.
- ▶ **Σε περίπτωση βλάβης ή/και αντικανονικής χρήσης της μπαταρίας μπορεί να εξέλθουν αναθυμιάσεις από την μπαταρία.** Αφήστε να μπει φρέσκο αέρας και επισκεφτείτε ένα γιατρό αν αισθανθείτε ενοχλήσεις. Οι αναθυμιάσεις μπορεί να ερεθίσουν τις αναπνευστικές οδούς.
- ▶ **Φορτίζετε τις μπαταρίες μόνο με φορτιστές που προτείνονται από τον κατασκευαστή.** Ένας φορτιστής που είναι κατάλληλος μόνο για ένα συγκεκριμένο τύπο μπαταριών δημιουργεί κίνδυνο πυρκαγιάς όταν χρησιμοποιηθεί για άλλες μπαταρίες.
- ▶ **Να χρησιμοποιείτε την μπαταρία μόνο σε συνδυασμό με το προϊόν της Bosch που αποκτήσατε.** Μόνο έτσι προστατεύεται η μπαταρία από μια ενδεχόμενη επικίνδυνη υπερφόρτωση.
- ▶ **Η μπαταρία μπορεί να υποστεί ζημιά από αιχμηρά αντικείμενα, όπως π. χ. καρφί ή καταβίδι ή από εξωτερική άσκηση δύναμης.** Μπορεί να προκληθεί ένα εσωτερικό βραχυκύκλωμα με αποτέλεσμα την ανάφλεξη, την εμφάνιση καπνού, την έκρηξη ή την υπερθέρμανση της μπαταρίας.
- ▶ **Να αποφεύγετε τη δημιουργία συσώρευσης σκόνης στο χώρο που εργάζεστε.** Οι σκόνες αναφλέγονται εύκολα.

## Περιγραφή του προϊόντος και της ισχύος του

Παρακαλούμε ανοίξτε τη διπλωμένη σελίδα με την απεικόνιση της συσκευής κι αφήστε την ανοιχτή όσο θα διαβάζετε τις οδηγίες χειρισμού.

### Χρήση σύμφωνα με τον προορισμό

Ο φακός μπαταρίας προορίζεται για τον κινητό, τοπικά και χρονικά περιορισμένο φωτισμό σε στεγνό εσωτερικό και εξωτερικό χώρο και δεν είναι κατάλληλος για γενικό φωτισμό χώρου.

### Απεικονιζόμενα στοιχεία

Η απαρίθμηση των απεικονιζόμενων στοιχείων αναφέρεται στην απεικόνιση του φακού μπαταρίας στη σελίδα γραφικών.

- 1 Διακόπτης ON/OFF
- 2 Πλήκτρο απομανδάλωσης μπαταρίας
- 3 Μπαταρία\*
- 4 Κεφαλή φωτιστικού
- 5 Πέλυμα
- 6 Ψυκτικό σώμα
- 7 Υποδοχή τριπόδου 5/8"
- 8 Χειρολαβή

\*Εξαρτήματα που απεικονίζονται ή περιγράφονται δεν περιέχονται στη στάνταρ συσκευασία. Για τον πλήρη κατάλογο εξαρτημάτων κοιτά το πρόγραμμα εξαρτημάτων.

### Τεχνικά χαρακτηριστικά

Φακός μπαταρίας	GLI 18V-1900	
Αριθμός ευρετηρίου		3 601 D46 4..
Ονομαστική τάση	V=	14,4 18
Διάρκεια φωτεινότητας, περίπου	min/Ah	40 50
Συνολική φωτεινή ροή	lm	1900
Επιτρεπτή θερμοκρασία περιβάλλοντος		
– κατά τη φόρτιση	°C	0... +45
– κατά τη λειτουργία* και κατά την αποθήκευση	°C	-20... +50
Συνιστούμενες μπαταρίες		GBA 14,4 GBA 18 V ... GBA 18 V ...W
Συνιστούμενοι φορτιστές		AL 18.. GAL 3680 GAL 18...W**

\* Περιορισμένη ισχύς στις θερμοκρασίες < 0 °C

\*\* μόνο για επαγωγικές μπαταρίες

Η απόδοση των χρωμάτων των φωτιζόμενων αντικειμένων μπορεί να αλωωθεί.

## Συναρμολόγηση

### Φόρτιση μπαταρίας (ειδικό εξάρτημα)

**Υπόδειξη:** Η μπαταρία παραδίδεται μερικώς φορτισμένη. Για να εξασφαλίσετε την πλήρη ισχύ της μπαταρίας πρέπει να την

φορτίσετε στο φορτιστή πριν την χρησιμοποιήσετε για πρώτη φορά.

Η μπαταρία ιόντων λιθίου μπορεί να φορτιστεί ανά πάσα στιγμή. Η διακοπή της φόρτισης δεν βλάπτει την μπαταρία.

Η μπαταρία ιόντων λιθίου προστατεύεται από μια ολοκληρωτική εκφόρτιση από τη διάταξη «Electronic Cell Protection (ECP)». Όταν αδειάσει η μπαταρία ο φακός μπαταρίας αποζεγνύεται από μια προστατευτική διάταξη.

► **Μετά την αυτόματη απόζευξη του φακού μπαταρίας σταματήστε το πάτημα του διακόπτη ON/OFF.** Διαφορετικά μπορεί να υποστεί βλάβη η μπαταρία.

Για να αφαιρέσετε την μπαταρία **3** πατήστε το πλήκτρο απομανδάλωσης **2** και αφαιρέστε την μπαταρία από το φακό μπαταρίας τραβώντας την προς τα πίσω. **Μην εφαρμόσετε βία.**

Δώστε προσοχή στις υποδείξεις απόσυρσης.

## Λειτουργία

### Θέση σε λειτουργία

#### Τοποθέτηση της μπαταρίας

Τοποθετήστε τη φορτισμένη μπαταρία **3** στην κεφαλή **4** του φακού μέχρι να ασφαλίσει αισθητά και να έρθει «πρόσωπο» με την κεφαλή **4** του φακού.

#### Τοποθέτηση

Ανοίξτε προσεκτικά το πόδι στήριξης και τοποθετήστε το φακό μπαταρίας στο δάπεδο. **Προσέξτε την ασφαλή στήριξη.**

#### Στερέωση στο τρίποδο

Με την υποδοχή τρίποδα **7** μπορείτε να βιδώσετε το φακό μπαταρίας πάνω σε έναν τρίποδο.

Σφίξτε τη βίδα 5/8" σταθερά. **Προσέξτε την ασφαλή στήριξη του τρίποδα.**

#### Περιστροφή της κεφαλής του φακού (βλέπε εικόνα A)

Η κεφαλή του φακού είναι στερεωμένη στη λαβή. Η κεφαλή του φακού με τη βοήθεια της λαβής μπορεί να ρυθμιστεί σε πέντε θέσεις.

#### Θέση σε λειτουργία κι εκτός λειτουργίας

Για να **θέσετε σε λειτουργία** το φακό μπαταρίας πατήστε το διακόπτη ON/OFF **1**.

Για να **θέσετε εκτός λειτουργίας** το φακό μπαταρίας πατήστε πάλι το διακόπτη ON/OFF **1**.

Να ανάβετε το φακό μόνο όταν τον χρειάζεστε. Έτσι εξοικονομείτε ενέργεια.

#### Ρύθμιση φωτεινότητας

Πατήστε σύντομα το διακόπτη ON/OFF **1**, για να ενεργοποιήσετε το φακό μπαταρίας με τη μέγιστη φωτεινότητα. Για την προσαρμογή της φωτεινότητας σε 2 βαθμίδες κρατήστε το διακόπτη ON/OFF **1** πατημένο, ώσπου να επιτευχθεί η επιθυμητή φωτεινότητα.

#### Προστασία από υπερφόρτωση σε εξάρτηση από τη θερμοκρασία

Όταν η θερμοκρασία του ψυκτικού σώματος υπερβεί το εγκεκριμένο όριο των 60 °C ο φακός μπαταρίας διακόπτει αυτόματα

## 38 | Türkçe

τη λειτουργία του. Αφήστε το φακό μπαταρίας να κρυώσει και ακολούθως θέσετε τον εκ νέου σε λειτουργία.

**Υποδείξεις εργασίας**

Λίγο πριν απενεργοποιηθεί ο φακός μπαταρίας λόγω άδειας μπαταρίας, αναβοσβήνει 3 φορές και φωτίζει με μειωμένη φωτεινότητα.

**Συντήρηση και Service****Συντήρηση και καθαρισμός**

- ▶ Η φωτεινή πηγή δεν μπορεί να αντικατασταθεί. Εάν η φωτεινή πηγή είναι ελαττωματική, πρέπει να αντικατασταθεί ολος ο φακός μπαταρίας.

Όταν η μπαταρία δε λειτουργεί πλέον παρακαλούμε να απευθυνθείτε σ' ένα εξουσιοδοτημένο κατάστημα Service για ηλεκτρικά εργαλεία της Bosch.

Ο φακός μπαταρίας δε χρειάζεται συντήρηση και δεν περιέχει εξαρτήματα που θα πρέπει να αντικαθίστανται ή να συντηρούνται.

Να καθαρίζετε τον πλαστικό δίσκο του φακού μπαταρίας μόνο με ένα στεγνό, μαλακό πανί για να αποφύγετε τυχόν ζημιές. Μην χρησιμοποιήσετε διαλύτες ή απορρυπαντικά.

**Service και παροχή συμβουλών χρήσης**

Το Service απαντά στις ερωτήσεις σας σχετικά με την επισκευή και τη συντήρηση του προϊόντος σας καθώς για τα κατάλληλα ανταλλακτικά:

**www.bosch-pt.com**

Η ομάδα παροχής συμβουλών της Bosch απαντά ευχαρίστως στις ερωτήσεις σας σχετικά με τα προϊόντα μας και τα ανταλλακτικά τους.

Δώστε σε όλες τις ερωτήσεις και παραγγελίες ανταλλακτικών οπωσδήποτε το 10ψήφιο κωδικό αριθμό σύμφωνα με την πινακίδα τύπου του προϊόντος.

**Ελλάδα**

Robert Bosch A.E.  
Ερχείας 37  
19400 Κορωπί – Αθήνα  
Τηλ.: 210 5701258  
Φαξ: 210 5701283  
www.bosch.com  
www.bosch-pt.gr  
ABZ Service A.E.  
Τηλ.: 210 5701380  
Φαξ: 210 5701607

**Μεταφορά**

Οι περιεχόμενες μπαταρίες ιόντων λιθίου υπόκεινται στις απαιτήσεις των επικίνδυνων αγαθών. Οι μπαταρίες μπορούν να μεταφερθούν οδικώς από το χρήστη χωρίς άλλους όρους. Όταν, όμως, οι μπαταρίες αποστέλλονται από τρίτους (π.χ. αεροπορικώς ή με εταιρία μεταφορών) πρέπει να τηρούνται διάφορες ιδιαίτερες απαιτήσεις για τη συσκευασία και τη σήμανση. Εδώ πρέπει, κατά την προετοιμασία του υπό αποστολή τεμαχίου, να ζητηθεί οπωσδήποτε και η συμβουλή ενός ειδικού για επικίνδυνα αγαθά.

Να αποστέλλετε τις μπαταρίες μόνο όταν το περίβλημα είναι άθικτο. Να κολλάτε τις γυμνές επαφές με κολητική ταινία και να συσκευάζετε την μπαταρία κατά τέτοιο τρόπο, ώστε αυτή να μην κουνιέται μέσα στη συσκευασία.

Παρακαλούμε να λαμβάνετε επίσης υπόψη σας και τυχόν πιο αυστηρές εθνικές διατάξεις.

**Απόσυρση**

Οι φακοί μπαταρίας, οι μπαταρίες τα εξαρτήματα και οι συσκευασίες πρέπει να ανακυκλώνονται με τρόπο φιλικό προς το περιβάλλον.

Μην ρίχνετε τους φακούς μπαταρίας και τις μπαταρίες στα απορρίμματα του σπιτιού σας!

**Μόνο για χώρες της ΕΕ:**

Σύμφωνα με την Κοινοτική Οδηγία 2012/19/ΕΕ σχετικά με τις παλαιές ηλεκτρικές και ηλεκτρονικές συσκευές οι άχρηστοι φακοί μπαταρίας και σύμφωνα με την Κοινοτική Οδηγία 2006/66/ΕΚ οι χαλασμένες ή αναλωμένες μπαταρίες δεν είναι πλέον υποχρεωτικό να συλλέγονται ξεχωριστά για να ανακυκλωθούν με τρόπο φιλικό προς το περιβάλλον.

**Μπαταρίες/Επαναφορτιζόμενες μπαταρίες:****Li-Ion:**

Παρακαλούμε να δώσετε προσοχή στις υποδείξεις στο κεφάλαιο «Μεταφορά», σελίδα 38.

Τηρούμε το δικαίωμα αλλαγών.

**Türkçe****Güvenlik Talimatı****Akülü fenerler için güvenlik talimatı**

**Bütün uyarıları ve talimat hükümlerini okuyun.** Açıklanan uyarılara ve talimat hükümlerine uyulmadığı takdirde elektrik çarpmalarına, yangınlara ve/veya ağır yaralanmalara neden olunabilir.

- ▶ **Lütfen akü ve elektrikli el aleti ekinde teslim edilen güvenlik talimatını ve uyarıları okuyun ve içindekilere uyun.**
- ▶ **Akülü feneri özenli kullanın.** Akülü fener yangın ve patlama tehlikesi yaratılabilecek yüksek derecede ısı yayar.
- ▶ **Akülü fenerle patlama tehlikesi bulunan yerlerde çalışmayın.**
- ▶ **Akülü fener otomatik olarak kapandıktan sonra açma/kapama şalterine basmaya devam etmeyin.** Akü hasar görebilir.

- ▶ **Işını kişilere ve hayvanlara doğrultmayın ve uzaktan da olsa ışına bakmayın.**
- ▶ **Sadece orijinal Bosch aksesuar kullanın.**
- ▶ **Akülü fener açık durumda iken fener başının üstünü kapatmayın.** Açık durumda iken fener başı ısınır ve ısının topolanması nedeniyle yanmalara neden olunabilir.
- ▶ **Akülü feneri trafikte kullanmayın.** Bu akülü fenerin trafikte aydınlatma amacıyla kullanılmasına müsaade yoktur.
- ▶ **Akülü fenerin kendinde bir çalışma yapmadan önce (örneğin montaj, bakım vb.), akülü feneri naklemeden ve saklarken her defasında aküyü fenerden çıkarın.**
- ▶ **Çocukların akülü feneri kullanmasına izin vermeyin.** Bu akülü fener profesyonel kullanım için geliştirilmiştir. Çocuklar yanlışlıkla başkalarının gözüne zarar verebilirler.



**DİKKAT! Işık ışınına uzun süre bakmayın.** Optik ışınma gözlerinize zarar verebilir.



**Akülü fener ile aydınlatılan bütün yüzey ve nesnelere arasındaki minimum mesafeye uyun.** Bu minimum mesafenin altına düşüldüğünde aydınlatılan nesnelere aşırı ölçüde ısınabilir.

- ▶ **Bu akülü fener çocuklar ve fiziksel, duyuşsal veya zihinsel yetenekleri sınırlı ve yeterli deneyim ve bilgiye sahip olmayan kişiler tarafından kullanılamaz.** Bu akülü fener 8 yaşından itibaren çocuklar ve fiziksel, duyuşsal veya zihinsel yetenekleri sınırlı ve yeterli deneyim ve bilgiye sahip olmayan kişiler tarafından ancak güvenliklerinden sorumlu bir kişinin denetiminde veya akülü fenerin güvenli kullanımı hakkında aydınlatıldıkları ve bu kullanıma bağlı tehlikeleri kavradıkları takdirde kullanılabilir. Aksi takdirde hatalı kullanım ve yaralanma tehlikesi vardır.
- ▶ **Akülü feneri taşımak ve doğrultmak için sadece taşıma tutamağını kullanın.** Soğutucu parça işletme esnasında ısınabilir.
- ▶ **Aküyü açmayın.** Kısa devre tehlikesi vardır.



**Aküyü aşırı ölçüde ısınmaya karşı; örneğin sürekli güneş ışınına karşı ve ayrıca, ateşe, suya ve neme karşı koruyun.** Patlama tehlikesi vardır.

- ▶ **Kullanılmayan aküyü büro ataçları, madeni bozuk paralar, anahtarlar, çiviler, vidalar veya metal nesnelere uzak tutun.** Bunlar köprüleme yaparak kontaklara neden olabilir. Akü kontakları arasındaki bir kısa devre yanmalara veya yangınlara neden olabilir.
- ▶ **Yanlış kullanım durumunda aküden sıvı dışarı sızabilir.** Bu sıvı ile temasa gelmeyin. Yanlışlıkla temasa gelerseniz su ile iyice yıkayın. Eğer sıvı gözlerinize gelecek olursa hemen bir hekime başvurun. Dışarı sızan akü sıvısı cilt tahrişlerine ve yanmalara neden olabilir.
- ▶ **Hasar gördüklerinde veya usulüne uygun kullanılmadıklarında aküler buhar çıkarabilir.** Çalıştığınız yeri havalandırın ve şikayet olursa hekime başvurun. Akülerden çıkan buharlar nefes yollarını tahriş edebilir.
- ▶ **Aküyü sadece üreticinin tavsiye ettiği şarj cihazı ile şarj edin.** Bir akünün şarjına uygun olarak üretilmiş şarj ci-

hazı başka bir akünün şarjı için kullanılırsa yangın tehlikesi ortaya çıkar.

- ▶ **Aküyü sadece Bosch ürününüzle kullanın.** Aküyü ancak bu şekilde tehlikeli zorlanmalardan koruyabilirsiniz.
- ▶ **Çivi veya tornavida gibi sivri, kesin nesnelere veya dıştan kuvvet uygulamaları aküde hasara neden olabilir.** Akü içinde bir kısa devre oluşabilir ve akü yanabilir, duman çıkarabilir, patlayabilir veya aşırı ölçüde ısınabilir.
- ▶ **Çalıştığınız yerde tozun birikmesini önleyin.** Tozlar kolayca alevlenebilir.

## Ürün ve işlev tanımı

Lütfen aletin resminin görüldüğü sayfayı açın ve bu kullanım kılavuzunu okuduğunuz sürece bu sayfayı açık tutun.

## Usulüne uygun kullanım

Bu akülü fener, kuru kapalı ve açık alanların mekansal ve zamansal açıdan sınırlı ve taşınabilir olarak aydınlatılması için tasarlanmış olup, genel mekan aydınlatmasına uygun değildir.

## Şekli gösterilen elemanlar

Şekli gösterilen elemanların numaraları, grafik sayfasında bulunan akülü fener şeklindeki numaralarla aynıdır.

- 1 Açma/kapama şalteri
- 2 Akü boş alma düğmesi
- 3 Akü\*
- 4 Fener başlığı
- 5 Kaide
- 6 Soğutucu
- 7 Sehpa girişi 5/8"
- 8 Taşıma tutamağı

\*Şekli gösterilen veya tanımlanan aksesuar standart teslimat kapsamında değildir. Aksesuarın tümünü aksesuar programımızda bulabilirsiniz.

## Teknik veriler

Akülü fener	GLI 18V-1900
Ürün kodu	3 601 D46 4..
Anma gerilimi	V= 14,4 18
Aydınlatma süresi, yaklaşık	dak/Ah 40 50
Toplam ışık akısı	lm 1900
İzin verilen ortam sıcaklığı	
– Şarjda	°C 0... +45
– İşletmede* ve depolamada	°C –20... +50
Tavsiye edilen aküler	GBA 14,4 GBA 18 V ... GBA 18 V ...W
Tavsiye edilen şarj cihazları	AL 18.. GAL 3680 GAL 18...W**

\* < 0 °C sıcaklıklarda sınırlı performans

\*\* Sadece endüktif aküler için

Aydınlatılan nesnelere renkleri bozulmuş olarak görünebilir.

## 40 | Türkçe

## Montaj

### Akünün şarjı (aksesuar)

**Not:** Akü kısmı şarjlı olarak teslim edilir. Aküden tam performans elde edebilmek için ilk kullanımdan önce aküyü şarj cihazında tam olarak şarj edin.

Li-Ion aküler kullanım ömürleri kısalmadan istendiği zaman şarj edilebilir. Şarj işleminin kesilmesi aküye zarar vermez.

Li-Ionen aküler "Electronic Cell Protection (ECP)" sistemi ile derin deşarj karşı korunmalıdır. Akü boşaldığında akülü fener koruyucu devre yardımı ile kapatılır.

► **Akülü fener otomatik olarak kapandıktan sonra açma/kapama şalterine basmayın.** Aksi takdirde akü hasar görebilir.

Aküyü 3 çıkarmak için boşa alma düğmesine 2 basın ve aküyü arkaya doğru çekerek akülü fenerden çıkarın. **Bu işlem esnasında zor uygulamayın.**

Tasfiye konusundaki talimat hükümlerine uyun.

## İşletme

### Çalıştırma

#### Akünün yerleştirilmesi

Şarj edilmiş aküyü 3 fener başlığına 4 hissedilir biçimde kilitleme yapınca ve fener başlığı 4 ile aynı hizaya gelinceye itin.

#### Kurulum

Dayanma ayağını dikkatlice açın ve akülü feneri zemine yerleştirin. **Fenerin güvenli biçimde durmasına dikkat edin.**

#### Sehpaya tespit

Sehpa yuvası 7 ile akülü feneri bir sehpa vidalayabilirsiniz. 5/8" vidayı iyice sıkın. **Tripotun güvenli biçimde durmasına dikkat edin.**

#### Fener başının çevrilmesi (Bakınız: Şekil A)

Fener başı tutamağa sabitlenmiştir. Fener başı tutamak yardımı ile beş değişik pozisyona ayarlanabilir.

#### Açma/kapama

Akülü feneri **açmak** için açma/kapama şalterine 1 basın.

Akülü feneri **kapatmak** için açma/kapama şalterine 1 yeniden basın.

Enerjiden tasarruf etmek için akülü feneri sadece kullanmaya başlamanızda açın.

#### Aydınlatma şiddetinin ayarlanması

Akülü feneri maksimum parlaklıkla açmak için açma/kapama şalterine 1 kısa süre basın. 2 kademeli parlaklığı ayarlamak üzere açma/kapama şalterini 1 istediğiniz parlaklığa ulaşıncaya kadar basılı tutun.

#### Sıcaklığa bağlı aşırı zorlanma emniyeti

60 °C'lik izin verilen soğutma gövdesi sıcaklığı aşıldığında akülü fener söner. Akülü fenerin soğumasını bekleyin ve feneri tekrar açın.

### Çalışırken dikkat edilecek hususlar

Akünün boşalması nedeniyle akülü fener kapanmadan kısa süre önce 3 kez yanıp söner ve düşük parlaklıkta aydınlatmaya başlar.

## Bakım ve servis

### Bakım ve temizlik

► Işık kaynağı değiştirilemez. Işık kaynağı arıza yaptığında akülü fener komple değiştirilmelidir.

Akü artık işlev görmüyorsa lütfen Bosch elektrikli el aletleri için yetkili bir servise başvurun.

Bu akülü fener bakım gerektirmez ve değiştirilecek veya bakım isteyecek parça içermez.

Hasara neden olmamak için akülü fenerin plastik diskini sadece kuru, yumuşak bir bezle temizleyin. Deterjan veya çözücü madde kullanmayın.

### Müşteri hizmeti ve uygulama danışmanlığı

Müşteri hizmeti ürününüzün onarım, bakım ve yedek parçalarına ilişkin sorularınızı yanıtlar. Demonte görünüşler ve yedek parçalara ilişkin ayrıntılı bilgiyi aşağıdaki Web sayfasında bulabilirsiniz:

**www.bosch-pt.com**

Bosch uygulama danışmanlığı ekibi ürünlerimize ve ilgili aksesuara ilişkin sorularınızda size memnuniyetle yardımcı olur.

Bütün başvuru ve yedek parça siparişlerinizde ürünün tip etiketi üzerindeki 10 haneli ürün kodunu mutlaka belirtin.

**Sadece Türkiye için geçerlidir:** Bosch genel olarak yedek parçaları 7 yıl hazır tutar.

### Türkçe

Bosch Sanayi ve Ticaret A.Ş.  
Aydınevler Mah. İnönü Cad. No:20  
Ofis Park A Blok  
34854 Kucukyali/Maltepe  
Tel.: 444 80 10  
Fax: +90 216 432 00 82  
E-Mail: iletisim@bosch.com.tr

İdeal Elektronik Bobinaj  
Yeni San. Sit. Cami arkası No: 67  
Aksaray  
Tel.: 0382 2151939  
Tel.: 0382 2151246

Bulsan Elektrik  
İstanbul Cad. Devrez Sok. İstanbul Çarşısı  
No: 48/29 İskitler  
Ankara  
Tel.: 0312 3415142  
Tel.: 0312 3410203

Faz Makine Bobinaj  
Sanayi Sit. 663 Sok. No: 18  
Antalya  
Tel.: 0242 3465876  
Tel.: 0242 3462885



Örsel Bobinaj  
1. San. Sit. 161. Sok. No: 21  
Denizli  
Tel.: 0258 2620666

Bulut Elektrik  
İstasyon Cad. No: 52/B Devlet Tiyatrosu Karşısı  
Elazığ  
Tel.: 0424 2183559

Körfez Elektrik  
Sanayi Çarşısı 770 Sok. No: 71  
Erzincan  
Tel.: 0446 2230959

Ege Elektrik  
İnönü Bulvarı No: 135 Muğla Makasarası Fethiye  
Fethiye  
Tel.: 0252 6145701

Değer İş Bobinaj  
İsmetpaşa Mah. İlk Belediye Başkan Cad. 5/C Şahinbey  
Gaziantep  
Tel.: 0342 2316432

Çözüm Bobinaj  
İsmetpaşa Mah. Eski Şahinbey Belediyesi altı Cad. No: 3/C  
Gaziantep  
Tel.: 0342 2319500

Onarım Bobinaj  
Raifpaşa Cad. No: 67 İskenderun  
Hatay  
Tel.: 0326 6137546

Günşah Otomotiv  
Beylikdüzü Sanayi Sit. No: 210 Beylikdüzü  
İstanbul  
Tel.: 0212 8720066

Aygem  
10021 Sok. No: 11 AOSB Çiğli  
İzmir  
Tel.: 0232 3768074

Sezmen Bobinaj  
Ege İş Merkezi 1201/4 Sok. No: 4/B Yenişehir  
İzmir  
Tel.: 0232 4571465

Ankaralı Elektrik  
Eski Sanayi Bölgesi 3. Cad. No: 43  
Kayseri  
Tel.: 0352 3364216

Asal Bobinaj  
Eski Sanayi Sitesi Barbaros Cad. No: 24  
Samsun  
Tel.: 0362 2289090

Üstündağ Elektrikli Aletler  
Nusretiye Mah. Boyacılar Aralığı No: 9  
Tekirdağ  
Tel.: 0282 6512884

## Nakliye

Alet içindeki lityum iyon (Li-Ion) aküler tehlikeli madde taşıma yönetmeliği hükümlerine tabidir. Aküler başka bir yükümlülük olmaksızın kullanıcı tarafından caddeler üzerinde taşınabilir. Üçüncü kişiler eliyle yollanma durumunda (örneğin hava yolu ile veya nakliye şirketleri ile) paketleme ve etiketlemeye ilişkin özel hükümlere uyulmalıdır. Bu nedenle gönderi paketlenirken bir tehlikeli madde uzmanından yardım alınmalıdır.

Aküler sadece ve ancak gövdelerinde hasar yoksa gönderin. Açık kontakları kapatın ve aküyü ambalaj içinde hareket etmeyecek biçimde paketleyin.

Lütfen olası ek ulusal yönetmelik hükümlerine de uyun.

## Tasfiye



Akülü fenerler, aküler, aksesuar ve ambalaj malzemesi çevre dostu tasfiye amacıyla yeniden kazanım merkezine gönderilmelidir.

Akülü feneri ve aküleri/bataryaları evsel çöplerin içine atmayın!

## Sadece AB üyesi ülkeler için:



Kullanım ömrünü tamamlamış elektro ve elektrikli aletlere ilişkin 2012/19/EU yönetmeliği uyarınca kullanım ömrünü tamamlamış akülü fenerler ve 2006/66/EC yönetmeliği uyarınca arızalı veya kullanım ömrünü tamamlamış aküler ayrı ayrı toplanmak

ve çevre dostu bir yöntemle tasfiye edilmek üzere bir geri dönüşüm merkezine yollanmak zorundadır.

## Aküler/Bataryalar:

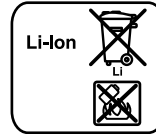

### Li-Ion:

Lütfen bölüm "Nakliye", sayfa içindeki uyarılara uyun 41.

**Değişiklik haklarımız saklıdır.**

## Polski

### Wskazówki bezpieczeństwa

#### Wskazówki dotyczące bezpieczeństwa pracy z lampami akumulatorowymi



Należy przeczytać wszystkie wskazówki i przepisy. Błędy w przestrzeganiu poniższych wskazówek mogą spowodować porażenie prądem, pożar i/lub ciężkie obrażenia ciała.

- ▶ **Proszę przeczytać wszystkie wskazówki bezpieczeństwa oraz zalecenia dołączone do akumulatora lub do elektronarzędzia, z którym akumulator został dostarczony i dokładnie ich przestrzegać.**
- ▶ **Z lampą akumulatorową należy obchodzić się ostrożnie.** Lampa akumulatorowa rozgrzewa się do wysokich temperatur, co powoduje podwyższenie ryzyka pożaru lub wybuchu.
- ▶ **Nie należy pracować tym elektronarzędziem w otoczeniu zagrożonym wybuchem.**
- ▶ **Po automatycznym wyłączeniu się lampy akumulatorowej nie należy ponownie naciskać włącznika/wyłącznika.** Można w ten sposób uszkodzić akumulator.
- ▶ **Nie wolno kierować strumienia światła w stronę osób i zwierząt, jak również wpatrywać się w strumień światła – nawet zachowując znaczną odległość.**
- ▶ **Należy stosować wyłącznie oryginalny osprzęt firmy Bosch.**
- ▶ **Nie wolno przykrywać głowicy lampy w czasie jej użytkowania.** Głowica lampy ogrzewa się podczas pracy i może spowodować oparzenia, gdy ciepło zostanie skumulowane.
- ▶ **Nie wolno stosować lampy akumulatorowej w ruchu drogowym.** Lampa akumulatorowa nie została atestowana pod kątem pracy w ruchu drogowym.
- ▶ **Przed przystąpieniem do wykonywania wszelkich czynności obsługowych przy lampie akumulatorowej (np. montażu, konserwacji itp), jak również przed przeniesieniem, transportem lub przechowywaniem, z lampy należy wyjąć akumulator.**
- ▶ **Nie wolno zezwalać dzieciom na użytkowanie lampy akumulatorowej.** Lampa przeznaczona jest do zastosowań profesjonalnych. Dzieci mogą nieumyślnie oślepić siebie lub inne osoby.



**UWAGA! Nie należy spoglądać przez dłuższy czas w promień światła.** Promieniowanie optyczne może być szkodliwe dla wzroku.

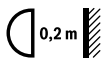

**Należy zachować minimalną odległość lampy akumulatorowej od oświetlanych powierzchni i przedmiotów.** Przy zbyt bliskiej odległości oświetlane obiekty mogą ulec przegrzaniu.

- ▶ **Niniejsza lampa akumulatorowa nie została przewidziana do użytkowania przez dzieci lub osoby ograniczone fizycznie, emocjonalnie, lub psychicznie, a także przez osoby z niewystarczającym doświadczeniem i/lub niedostateczną wiedzą.**

Niniejsza lampa akumulatorowa może być użytkowana przez dzieci powyżej lat 8, przez osoby ograniczone fizycznie, emocjonalnie, lub psychicznie, a także przez osoby z niewystarczającym doświadczeniem i/lub niedostateczną wiedzą tylko w przypadku, gdy dzieci lub osoby te znajdują się pod nadzorem osoby odpowiedzialnej za ich bezpieczeństwo lub gdy zostały one poinstruowane, jak w bezpieczny sposób obsługiwać się niniejszą ładowarką i jakie ewentualne niebezpieczeństwa związane są z jej użytkowaniem. W przeciwnym wypadku istnieje niebezpieczeństwo niewłaściwego zastosowania, a także możliwość doznania urazów.

- ▶ **Lampę akumulatorową wolno przenosić i ustawiać wyłącznie za uchwyt.** Głowica lampy może się bardzo mocno rozgrzać podczas użytkowania.
- ▶ **Nie otwierać akumulatora.** Istnieje niebezpieczeństwo zwarcia.



**Akumulator należy chronić przed wysokimi temperaturami, np. przed stałym nasłonecznieniem, przed ogniem, wodą i wilgocią.** Istnieje zagrożenie wybuchem.

- ▶ **Nieużywany akumulator należy trzymać z dala od spinaczy, monet, kluczy, gwoździ, śrub lub innych małych przedmiotów metalowych, które mogłyby spowodować zmostkowanie styków.** Zwarcie pomiędzy stykami akumulatora może spowodować oparzenia lub pożar.
- ▶ **Przy niewłaściwym użyciu możliwe jest wydostanie się elektrolitu z akumulatora. Należy unikać kontaktu z nim, a w przypadku niezamierzonego zetknięcia się z elektrolitem, należy umyć dane miejsce ciała wodą. Jeżeli ciecz dostała się do oczu, należy dodatkowo skonsultować się z lekarzem.** Elektrolit może doprowadzić do podrażnienia skóry lub spowodować oparzenia.
- ▶ **W przypadku uszkodzenia i niewłaściwego użytkowania akumulatora może dojść do wydzielania się gazów. Wywietrzyć pomieszczenie i w razie dolegliwości skonsultować się z lekarzem.** Gazy mogą uszkodzić drogi oddechowe.
- ▶ **Akumulatory należy ładować tylko w ładowarkach, zalecanych przez producenta.** W przypadku użycia ładowarki, przystosowanej do ładowania określonego rodzaju akumulatorów, w sposób niezgodny z przeznaczeniem, istnieje niebezpieczeństwo pożaru.
- ▶ **Akumulator należy używać tylko w połączeniu z wyrobem firmy Bosch, dla którego został on przewidziany.** Tylko w ten sposób można uniknąć przeciążenia, które jest niebezpieczne dla akumulatora.
- ▶ **Ostre przedmioty, takie jak na przykład gwoździe lub śrubokręt, a także działanie sił zewnętrznych mogą spowodować uszkodzenie akumulatora.** Może wówczas dojść do zwarcia wewnętrznego akumulatora i do jego przepalenia, eksplozji lub przegrzania.

- **Należy unikać gromadzenia się pyłu na stanowisku pracy.** Pyły mogą się z łatwością zapalić.

## Opis urządzenia i jego zastosowania

Należy otworzyć rozkładaną stronę z rysunkiem urządzenia i pozostawić ją rozłożoną podczas czytania instrukcji obsługi.

### Użycie zgodne z przeznaczeniem

Niniejsza przenośna lampa akumulatorowa przeznaczona jest do pracy w suchych warunkach; służy do oświetlania ograniczonych przestrzeni w ograniczonym okresie czasu i nie nadaje się do ogólnego oświetlania pomieszczeń.

### Przedstawione graficznie komponenty

Numeracja elementów lampy odnosi się do przedstawionych na stronach graficznych szkiców lampy akumulatorowej.

- 1 Włącznik/wyłącznik
- 2 Przycisk odblokowujący akumulator
- 3 Akumulator\*
- 4 Głowica
- 5 Noga
- 6 Radiator
- 7 Przyłącze do statywu 5/8"
- 8 Uchwyt transportowy

\*Przedstawiony na rysunkach lub opisany w instrukcji użytkownika osprzęt nie wchodzi w skład wyposażenia standardowego. Kompletny asortyment wyposażenia dodatkowego można znaleźć w naszym katalogu osprzętu.

### Dane techniczne

Lampa akumulatorowa	GLI 18V-1900	
Numer katalogowy		3 601 D46 4..
Napięcie znamionowe	V=	14,4 18
Czas świecenia, ok.	min/Ah	40 50
Całkowity strumień świetlny	lm	1900
Dopuszczalna temperatura otoczenia		
– podczas ładowania	°C	0... +45
– podczas pracy* i podczas przechowywania	°C	-20... +50
Zalecane akumulatory		GBA 14,4 GBA 18 V ... GBA 18 V ...W
Zalecane ładowarki		AL 18.. GAL 3680 GAL 18...W**

\* ograniczona wydajność przy temperaturze < 0 °C

\*\* tylko dla akumulatorów indukcyjnych

Możliwe jest zafałszowanie odwzorowania kolorów oświetlanych obiektów.

## Montaż

### Ładowanie akumulatora (osprzęt)

**Wskazówka:** W momencie dostawy akumulator jest naładowany częściowo. Aby zagwarantować wykorzystanie najwyższej wydajności akumulatora, należy przed pierwszym użyciem całkowicie naładować akumulator w ładowarce.

Akumulator litowo-jonowy można doładować w dowolnej chwili, nie powodując tym skrócenia jego żywotności. Przerwanie procesu ładowania nie niesie za sobą ryzyka uszkodzenia ogniw akumulatora.

Akumulator litowo-jonowy jest zabezpieczony przed głębokim rozładowaniem dzięki systemowi elektronicznej ochrony ogniw »Electronic Cell Protection (ECP)«. Przy wyładowanym akumulatorze następuje wyłączenie lampy przez układ ochronny.

- **Po automatycznym wyłączeniu elektronarzędzia nie naciskać ponownie włącznika/wyłącznika.** Może to spowodować uszkodzenie akumulatora.

W celu wyjęcia akumulatora **3** wcisnąć przycisk odblokowujący **2** i wyciągnąć akumulator z lampy akumulatorowej, pociągając go do tyłu. **Nie należy przy tym stosować siły.**

Przestrzegać wskazówek dotyczących usuwania odpadów.

## Praca urządzenia

### Włączenie

#### Włożenie akumulatora

Włożyć naładowany akumulator **3** do głowicy lampy **4** tak, aby w sposób wyczuwalny zaskoczył w zapadce i przylegał ściśle do głowicy **4**.

#### Ustawianie lampy

Ostrożnie odchylić stopkę lampy akumulatorowej, a następnie ustawić ją na podłodze. **Należy przy tym zwrócić uwagę, aby lampa ustawiona została w stabilnej pozycji.**

#### Montaż na statywie

Za pomocą przyłącza statywu **7** lampę akumulatorową można osadzić w statywie.

Dociągnąć śrubę 5/8". **Należy zwrócić uwagę, aby stojak znajdował się w stabilnej pozycji.**

#### Obracanie głowicy lampy (zob. rys. A)

Głowica lampy przymocowana jest bezpośrednio do uchwytu lampy. Głowicę lampy można ustawić w jednej z pięciu pozycji.

#### Włączanie/wyłączanie

Aby **uruchomić** lampę akumulatorową, należy przycisnąć włącznik/wyłącznik **1**.

Aby **wyłączyć** lampę akumulatorową, należy powtórnie przycisnąć włącznik/wyłącznik **1**.

Aby oszczędzać energię elektryczną, należy wyłączać nieużytkowaną lampę akumulatorową.

## 44 | Polski

**Ustawianie stopnia jasności**

Krótko nacisnąć na włącznik/wyłącznik **1**, aby włączyć lampę akumulatorową na najwyższy stopień jasności. Aby dopasować stopień jasności (dostępne są dwa stopnie), należy tak długo trzymać wciśnięty włącznik/wyłącznik **1**, aż pożądaną stopień jasności zostanie osiągnięty.

**Zabezpieczenie przed przegrzaniem**

Przekroczenie dopuszczalnej temperatury radiatora, wynoszącej 60 °C lampa akumulatorowa wyłącza się. Odczekać, aż lampa akumulatorowa się ochłodzi i ponownie ją włączyć.

**Wskazówki dotyczące pracy**

W razie wyładowania się akumulatora, tuż przed wyłączeniem się, lampa akumulatorowa miga trzykrotnie i świeci ze zredukowaną mocą.

**Konserwacja i serwis****Konserwacja i czyszczenie**

▶ Nie da się wymienić źródła światła. Gdy źródło światła jest uszkodzone, należy wymienić całą lampę akumulatorową.

W razie awarii akumulatora należy zwrócić się do autoryzowanego serwisu elektronarzędzi Bosch.

Lampa akumulatorowa jest bezobsługowa i nie zawiera żadnych części wymagających wymiany lub konserwacji.

Plastikową szybę lampy akumulatorowej należy czyścić za pomocą miękkiej i suchej szmatki, aby zapobiec uszkodzeniom. Nie używać środków czyszczących ani środków zawierających rozpuszczalnik.

**Obsługa klienta oraz doradztwo dotyczące użytkowania**

W punkcie obsługi klienta można uzyskać odpowiedzi na pytania dotyczące napraw i konserwacji nabytego produktu, a także dotyczące części zamiennych. Rysunki rozłożeniowe oraz informacje dotyczące części zamiennych można znaleźć również pod adresem:

**www.bosch-pt.com**

Nasz zespół doradztwa dotyczącego użytkowania odpowie na wszystkie pytania związane z produktami firmy Bosch oraz ich osprzętem.

Przy wszystkich zgłoszeniach oraz zamówieniach części zamiennych konieczne jest podanie 10-cyfrowego numeru katalogowego, znajdującego się na tabliczce znamionowej produktu.

**Polska**

Robert Bosch Sp. z o.o.  
Serwis Elektronarzędzi  
Ul. Szyszkowa 35/37

02-285 Warszawa

Na [www.bosch-pt.pl](http://www.bosch-pt.pl) znajdują Państwo wszystkie szczegóły dotyczące usług serwisowych online.

Tel.: 22 7154460

Faks: 22 7154441

E-Mail: [bsc@pl.bosch.com](mailto:bsc@pl.bosch.com)

Infolinia Działu Elektronarzędzi: 801 100900

(w cenie połączenia lokalnego)

E-Mail: [elektronarzedzia.info@pl.bosch.com](mailto:elektronarzedzia.info@pl.bosch.com)

[www.bosch.pl](http://www.bosch.pl)

**Transport**

Załączone w dostawie akumulatory litowo jonowe podlegają wymaganiom przepisów dotyczących towarów niebezpiecznych. Akumulatory mogą być transportowane drogą lądową przez użytkownika bez konieczności spełnienia jakichkolwiek dalszych warunków.

W przypadku przesyłki przez osoby trzecie (np. transport drogą powietrzną lub za pośrednictwem firmy spedycyjnej) należy dostosować się do szczególnych wymogów dotyczących opakowania i znaczenia towaru. W takim wypadku podczas przygotowywania towaru do wysyłki należy skonsultować się z ekspertem d/s towarów niebezpiecznych.

Akumulator można wysłać tylko wówczas, gdy ich obudowa nie jest uszkodzona. Odslonięte styki należy zakleić, a akumulator zapakować w taki sposób, aby nie mógł on się poruszać (przesuwać) w opakowaniu.

Należy wziąć też pod uwagę ewentualne przepisy prawa krajowego.

**Usuwanie odpadów**

Lampy akumulatorowe, akumulatory, osprzęt i opakowanie należy oddać do powtórnego przetworzenia zgodnego z obowiązującymi przepisami w zakresie ochrony środowiska.

Lamp akumulatorowych i akumulatorów/baterii nie wolno wyrzucać do odpadów domowych!

**Tylko dla państw należących do UE:**

Zgodnie z europejską wytyczną 2012/19/UE o starych, zużytych narzędziach elektrycznych i elektronicznych, niezdatne do użytku lampy akumulatorowe, a zgodnie z wytyczną 2006/66/WE uszkodzone lub zużyte akumulatory/baterie należy zbierać osobno i doprowadzić do ponownego przetworzenia zgodnego z zasadami ochrony środowiska.

**Akumulatory/Baterie:****Li-Ion:**

Proszę stosować się do wskazówek, znajdujących się w rozdziale »Transport«, str. 44.

Zastrzeżenie prawa dokonywania zmian.

**Česky****Bezpečnostní upozornění****Bezpečnostní upozornění pro akumulátorové svítilny**

Čtěte všechna varovná upozornění a pokyny. Zanedbání při dodržování varovných upozornění a pokynů mohou mít za následek úraz elektrickým proudem, požár a/nebo těžká poranění.

- ▶ **Prosím, čtěte a dbejte na všechna bezpečnostní upozornění a pokyny, jež jsou přiloženy k akumulátoru nebo k elektronářadí, s kterým byl akumulátor dodán.**
- ▶ **S akumulátorovou svítilnou zacházejte bedlivě.** Akumulátorová svítilna vyvíjí silné teplo, které vede ke zvýšenému nebezpečí požáru a výbuchu.
- ▶ **S akumulátorovou svítilnou nepracujte v prostředí s nebezpečím výbuchu.**
- ▶ **Po automatickém vypnutí akumulátorové svítilny už dále netlačte na spínač.** Akumulátor se může poškodit.
- ▶ **Paprsek laseru nesměřujte na osoby nebo zvířata a do paprsku laseru se nedívejte ani z větší vzdálenosti.**
- ▶ **Používejte pouze originální příslušenství Bosch.**
- ▶ **Nezakrývejte hlavu svítilny, zatímco je akumulátorová svítilna v provozu.** Hlava svítilny se během provozu zahřívá a může, když se toto teplo nahromadí, způsobit spálení.
- ▶ **Nepoužívejte akumulátorovou svítilnu v silničním provozu.** Akumulátorová svítilna není schválena pro osvětlení v silničním provozu.
- ▶ **Před každou prací na akumulátorové svítilně (např. montáž, údržba apod.) a též při její přepravě a uskladnění z ní odejměte akumulátor.**
- ▶ **Nenechte děti používat akumulátorovou svítilnu.** Je určena pro profesionální použití. Děti mohou sebe nebo jiné osoby neúmyslně oslnit.



**POZOR! Nedívejte se delší dobu do světelného paprsku.** Optické záření může být pro Vaše oči škodlivé.

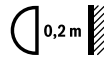

**Dodržujte minimální vzdálenost akumulátorové svítilny od všech osvětlovaných povrchů a předmětů.** Při nedodržení této vzdálenosti se mohou osvětlené předměty přehřívat.

- ▶ **Tato akumulátorová svítilna není určena k tomu, aby ji používaly děti a osoby s omezenými fyzickými, smyslovými nebo duševními schopnostmi či nedostatečnými zkušenostmi a vědomostmi.**  
Tuto akumulátorovou svítilnu mohou používat děti od 8 let a osoby s omezenými fyzickými, smyslovými nebo duševními schopnostmi či nedostatečnými zkušenostmi a vědomostmi pouze tehdy, pokud na ně dohlíží osoba zodpovědná za jejich bezpečnost nebo pokud je tato osoba instruovala ohledně bezpečného zacházení s akumulátorovou svítilnou a chápou nebezpečí, která jsou s tím spojená. V opačném případě hrozí nebezpečí nesprávného zacházení a poranění.
- ▶ **K přenašení a vyrovnávání akumulátorové svítilny používejte pouze nosné držadlo.** Chladicí těleso se může během provozu zahřát.
- ▶ **Neotvírejte akumulátor.** Existuje nebezpečí zkratu.



**Chraňte akumulátor před horkem, např. i před trvalým slunečním zářením, ohněm, vodou a vlhkostí.** Existuje nebezpečí výbuchu.

- ▶ **Nepoužívaný akumulátor uchovávejte mimo kancelářské sponky, mince, klíče, hřebíky, šrouby nebo jiné drobné kovové předměty, které mohou způsobit přemostění kontaktů.** Zkrat mezi kontakty akumulátoru může mít za následek opálení nebo požár.
- ▶ **Při špatném použití může z akumulátoru vytéci kapalina. Zabraňte kontaktu s ní. Při náhodném kontaktu opláchněte místo vodou. Pokud kapalina vnikne do očí, navštivte navíc i lékaře.** Vytékající akumulátorová kapalina může způsobit podráždění pokožky nebo popálení.
- ▶ **Při poškození a nesprávném použití akumulátoru mohou vystupovat páry. Přivádějte čerstvý vzduch a při potížích vyhledejte lékaře.** Páry mohou dráždit dýchací cesty.
- ▶ **Akumulátory nabíjejte pouze v nabíječce, která je doporučena výrobcem.** Pro nabíječku, která je vhodná pro určitý druh akumulátorů, existuje nebezpečí požáru, je-li používána s jinými akumulátory.
- ▶ **Akumulátor používejte pouze ve spojení s Vaším výrobkem Bosch.** Jen tak bude akumulátor chráněn před nebezpečným přetížením.
- ▶ **Špičatými předměty, jako např. hřebíky nebo šroubováky, nebo působením vnější síly může dojít k poškození akumulátoru.** Uvnitř může dojít ke zkratu a akumulátor může začít hořet, může z něj unikat kouř, může vybuchnout nebo se přehřát.
- ▶ **Vyvarujte se usazenin prachu na pracovišti.** Prach se může lehce vznítit.

## Popis výrobku a specifikací

Vyklopte prosím odklápací stranu se zobrazením stroje a nechte tuto stranu během čtení návodu k obsluze otevřenou.

### Určující použití

Akumulátorová svítilna je určená pro mobilní, prostorové a časově omezené osvětlení v suchých vnitřních i venkovních prostorech a není vhodná pro běžné osvětlení prostoru.

### Zobrazené komponenty

Číslování zobrazených komponent se vztahuje na zobrazení akumulátorové svítliny na obrázkové straně.

- 1 Spínač
- 2 Odjišťovací tlačítko akumulátoru
- 3 Akumulátor\*
- 4 Hlava svítliny
- 5 Základnová pata
- 6 Chladicí těleso
- 7 Upnutí pro stativ 5/8"
- 8 Nosné držadlo

\*Zobrazené nebo popsané příslušenství nepatří k standardnímu obsahu dodávky. Kompletní příslušenství naleznete v našem programu příslušenství.

### Technická data

Akumulátorová svítilna	GLI 18V-1900	
Objednáací číslo	3 601 D46 4..	
Jmenovité napětí	V=	14,4 18
Doba svícení, ca.	min/Ah	40 50
Celkový světelný tok	lm	1900
Povolená teplota prostředí		
– při nabíjení	°C	0... +45
– při provozu* a při skladování	°C	-20... +50
Doporučené akumulátory	GBA 14,4 GBA 18 V ... GBA 18 V ...W	
Doporučené nabíječky	AL 18.. GAL 3680 GAL 18...W**	

\* Omezený výkon při teplotách < 0 °C

\*\* jen pro indukční akumulátory

Barvy osvětlených objektů mohou být zkráceny.

## Montáž

### Nabíjení akumulátoru (příslušenství)

**Upozornění:** Akumulátor se expeduje částečně nabitý. Pro zaručení plného výkonu akumulátoru jej před prvním nasazením v nabíječce zcela nabijte.

Akumulátor Li-ion lze bez zkrácení životnosti kdykoli nabít. Přerušování procesu nabíjení nepoškozuje akumulátor.

Akumulátor Li-ion je díky „Electronic Cell Protection (ECP)“ chráněn proti hlubokému vybití. U vybitého akumulátoru se ochranným obvodem akumulátorová svítilna vypne.

► **Po automatickém vypnutí akumulátorové svítliny už dále netlačte na spínač.** Akumulátor se může poškodit.

Pro odejmutí akumulátoru **3** stlačte odjišťovací tlačítko **2** a akumulátor vytáhněte dozadu z akumulátorové svítliny. **Ne-používejte přitom žádné násilí.**

Dbejte upozornění k zpracování odpadu.

## Provoz

### Uvedení do provozu

#### Nasazení akumulátoru

Vložte nabitý akumulátor **3** do hlavy svítliny **4**, až citelně zaskočí a v jedné rovině přiléhá na hlavu svítliny **4**.

#### Instalace

Opatrně vyklopte základnovou patu a postavte akumulátorovou svítilnu na zem. **Dbejte na bezpečné postavení.**

#### Upevnění na stativ

Pomocí stativového závitu **7** můžete akumulátorovou svítilnu našroubovat na stativ.

Pevně utáhněte 5/8" šroub. **Dbejte na bezpečné postavení stativu.**

#### Naklápění hlavy svítliny (viz obr. A)

Hlava svítliny je upevněná na držadle. Hlavu svítliny lze pomocí držadla nastavit do pěti poloh.

#### Zapnutí – vypnutí

Pro **uvedení do provozu** stlačte spínač **1**.

Pro **vypnutí** akumulátorové svítliny spínač **1** znovu stlačte.

Kvůli šetření energie zapínejte akumulátorovou svítilnu jen tehdy, když ji používáte.

#### Nastavení svítivosti

Pro zapnutí akumulátorové svítliny s maximálním jasem krátce stiskněte vypínač **1**. Pro přizpůsobení jasu ve 2 stupních držte stisknutý vypínač **1**, dokud není dosaženo požadovaného jasu.

#### Ochrana proti přetížení závislá na teplotě

Při překročení přípustné chladicí teploty tělesa 60 °C se akumulátorová svítilna vypne. Nechte akumulátorovou svítilnu vychladnout a znovu ji zapněte.

#### Pracovní pokyny

Krátce předtím, než se akumulátorová svítilna vypne kvůli vybitému akumulátoru, 3 krát krátce blikne a svítí se sníženým jasem.

## Údržba a servis

### Údržba a čištění

► Zdroj světla nelze vyměnit. Je-li zdroj světla vadný, je třeba vyměnit celou akumulátorovou svítilnu.

Pokud už akumulátor není schopný funkce, obraťte se prosím na autorizované servisní středisko pro elektronářadí Bosch.

Akumulátorová svítidla je bezúdržbová a neobsahuje žiadne diely, ktoré sa musejí meniť alebo udržiavať.

Plastové sklo akumulátorovej svítidla čistíte len suchým, mäkkým hadičkom, aby sa zamezilo poškodeniu. Nepoužívajte žiadne čistiace prostriedky alebo rozpúšťadla.

### Zákaznícká a poradenská služba

Zákaznícká služba zodpovedá Vaše dotazy k opravě a údržbě Vašeho výrobku a tiež k náhradným dielom. Technické výkresy a informácie k náhradným dielom naleznete i na:

**www.bosch-pt.com**

Tým poradenskej služby Bosch Vám rád pomôže pri otázkach k našim výrobkom a ich príslušenstvu.

V prípade veškerých otázok a objednávok náhradných diel bezpodmienečne uveďte 10místné věčné číslo podle typového štítku výrobku.

### Czech Republic

Robert Bosch odbytová s.r.o.

Bosch Service Center PT

K Vápence 1621/16

692 01 Mikulov

Na [www.bosch-pt.cz](http://www.bosch-pt.cz) si môžete objednať opravu Vašeho stroja alebo náhradní díly online.

Tel.: 519 305700

Fax: 519 305705

E-Mail: [sevis.naradi@cz.bosch.com](mailto:sevis.naradi@cz.bosch.com)

[www.bosch.cz](http://www.bosch.cz)

### Přeprava

Obsažené lithium-iontové akumulátory podléhajú požadavkům zákona o nebezpečných nákladech. Tyto akumulátory mohou být bez dalších podmínek přepravovány uživatelem po silnici.

Pri zasielání prostřednictvím třetí osoby (např.: letecká přeprava nebo expedice) je třeba brát zřetel na zvláštní požadavky na balení a označení. Zde musí být při přípravě zásilky nezbytně přizván expert na nebezpečné náklady.

Akumulátory zasíľajte len tehdy, pokud je těleso nepoškozené. Otevřené kontakty přelepte lepicí páskou a akumulátor zabalte tak, aby se v obalu nemohl pohybovat.

Dbejte prosím i případných navazujících národních předpisů.

### Zpracování odpadů



Akumulátorové svítidla, akumulátory, príslušenství a obaly majú byť dodány k opätovnému zhodnocení ne-poškodzujúcimú životní prostředí.

Akumulátorové svítidla a akumulátory/baterie neodhazujte do domovného odpadu!

### Pouze pro země EU:



Podle evropské směrnice 2012/19/EU o starých elektrických a elektronických zařízeních musí být neupotřebitelné akumulátorové svítidla a podle evropské směrnice 2006/66/ES vadné nebo opotřebované akumulátory/baterie rozebrané shromážděny a dodány k opätovnému zhodnocení nepoškodzujúcimú životní prostředí.

### Akumulátory/baterie:



### Li-Ion:

Prosím dbejte upozornění v odstavci „Přeprava“, strana 47.

Změny vyhrazeny.

## Slovensky

### Bezpečnostné pokyny

#### Bezpečnostné pokyny pre akumulátorové lampy



**Prečítajte si všetky Výstražné upozornenia a bezpečnostné pokyny.** Zanedbanie dodržiavania Výstražných upozornení a pokynov uvedených v nasledujúcom texte môže mať za následok zásah elektrickým prúdom, spôsobiť požiar a/alebo ťažké poranenie.

- ▶ **Prečítajte si láskavo všetky bezpečnostné pokyny a upozornenia, ktoré boli priložené k akumulátoru alebo k ručnému elektrickému náradíu, s ktorým bol akumulátor dodaný.**
- ▶ **Zaochádzajte s akumulátorovou lampou veľmi starostlivo.** Akumulátorová lampa produkuje vysokú teplotu, ktorá spôsobuje zvýšené nebezpečenstvo požiaru a výbuchu.
- ▶ **Nepracujte s touto akumulátorovou lampou v prostredí ohrozenom výbuchom.**
- ▶ **Po automatickom vypnutí akumulátorovej lampy už viac vypínač nestláčajte.** Akumulátor by sa mohol poškodiť.
- ▶ **Nesmerujte laserový lúč na osoby ani na zvieratá, ani sa nepozerajte do laserového lúča, dokonca ani z väčšej vzdialenosti.**
- ▶ **Používajte len originálne príslušenstvo značky Bosch.**
- ▶ **Hlavu lampy počas prevádzky akumulátorovej lampy nikdy nezakrývajte.** Hlava lampy sa pri prevádzke zahrieva a teplo, ktoré nemôže uniknúť, môže spôsobiť popálenie.
- ▶ **Nepoužívajte túto akumulátorovú lampu v cestnej premávke.** Táto akumulátorová lampa nebola schválená na používanie v cestnej premávke.
- ▶ **Vyberte z akumulátorovej lampy akumulátor pred každou prácou na akumulátorovej lampe (napríklad pred montážou, údržbou a podobne) a takisto počas transportu a úschovy lampy.**
- ▶ **Nedovoľte, aby akumulátorovú lampu používali deti.** Táto akumulátorová lampa je určená na profesionálne používanie. Deti by mohli neúmyselne oslepiť samy seba alebo iné osoby.

## 48 | Slovensky



**DÔLEŽITÉ UPOZORNENIE!** Nepozerajte dlšiu dobu do laserového lúča. Optické žiarenie by Vám mohlo spôsobiť poškodenie zraku.

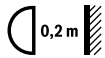

**Dodržiavajte minimálnu vzdialenosť akumulátorového svietidla od všetkých osvetľovaných povrchov a predmetov.** Pri nedodržaní tejto vzdialenosti sa môžu osvetlené predmety prehrievať.

- **Toto akumulátorové svietidlo nie je určené na používanie deťmi a osobami s obmedzenými fyzickými, zmyslovými alebo duševnými schopnosťami alebo s nedostatočnými skúsenosťami a vedomosťami. Toto akumulátorové svietidlo môžu používať deti od 8 rokov a osoby s obmedzenými fyzickými, zmyslovými alebo duševnými schopnosťami alebo s nedostatočnými skúsenosťami a vedomosťami vtedy, keď sú pod dozorom osoby zodpovednej za ich bezpečnosť alebo ak ich táto osoba poučila o bezpečnom zaobchádzaní s akumulátorovým svietidlom a chápu nebezpečenstvá, ktoré sú s tým spojené.** V opačnom prípade hrozí riziko chybnjej obsluhy a vzniku poranení.
- **Na nosenie a nastavenie polohy akumulátorového osvetlenia používajte len rukoväť.** Chladiace teleso sa môže počas prevádzky zohriať.
- **Akumulátor neotvárajte.** Hrozí nebezpečenstvo skratovania.



**Chrňte akumulátor pred horúčavou, napr. aj pred trvalým slnečným žiarením, pred ohňom, vodou a vlhkosťou.** Hrozí nebezpečenstvo výbuchu.

- **Nepoužívané akumulátory neuschovávajte tak, aby mohli prísť do styku s kancelárskymi sponkami, mincami, kľúčmi, klincami, skrutkami alebo s inými drobnými kovovými predmetmi, ktoré by mohli spôsobiť premostenie kontaktov.** Skrat medzi kontaktmi akumulátora môže mať za následok popálenie alebo vznik požiaru.
- **Z akumulátora môže pri nesprávnom používaní vytekať kvapalina. Vyhýbajte sa kontaktu s touto kvapalinou. Po náhodnom kontakte miesto opláchnite vodou. Ak sa dostane kvapalina z akumulátora do kontaktu s očami, po výplachu očí vyhľadajte aj lekára.** Unikajúca kvapalina z akumulátora môže mať za následok podráždenie pokožky alebo popáleniny.
- **Po poškodení akumulátora alebo v prípade neodborného používania môžu z akumulátora vystupovať škodlivé výpary. Zabezpečte prívod čerstvého vzduchu a v prípade nevoľnosti vyhľadajte lekársku pomoc.** Tieto výpary môžu podráždiť dýchacie cesty.
- **Akumulátory nabíjajte len v takých nabíjačkách, ktoré odporúča výrobca akumulátora.** Ak sa používa nabíjačka, určená na nabíjanie určitého druhu akumulátorov, na nabíjanie iných akumulátorov, hrozí nebezpečenstvo požiaru.
- **Používajte tento akumulátor iba spolu s Vaším výrobkom Bosch.** Len takýmto spôsobom bude akumulátor chránený pred nebezpečným preťažením.

- **Špicatými predmetmi, ako napr. klince alebo skrutkovače, alebo pôsobením vonkajšej sily môže dôjsť k poškodeniu akumulátora.** Vo vnútri môže dôjsť k skratu a akumulátor môže začať horieť, môže z neho unikáť dym, môže vybuchnúť alebo sa prehriať.
- **Vyhýbajte sa usadzovaniu prachu na Vašom pracovisku.** Viaceré druhy prachu sa môžu ľahko vznieť.

## Popis produktu a výkonu

Vyklopte si láskavo vyklápaciu stranu s obrázkami produktu a nechajte si ju vyklopenú po celý čas, keď čítate tento Návod na používanie.

### Používanie podľa určenia

Akumulátorové svietidlo je určené na mobilné, priestorovo a časovo obmedzené osvetlenie v suchých vnútorných i vonkajších priestoroch a nie je vhodné na bežné osvetlenie priestoru.

### Vyobrazené komponenty

Číslovanie jednotlivých komponentov sa vzťahuje na vyobrazenie akumulátorovej lampy na grafickej strane tohto Návodu na používanie.

- 1 Vypínač
- 2 Tlačidlo uvoľnenia aretácie akumulátora
- 3 Akumulátor\*
- 4 Hlava lampy
- 5 Podstavec
- 6 Chladič
- 7 Statívové uchytenie 5/8"
- 8 Rukoväť

\*Zobrazené alebo popísané príslušenstvo nepatrí celé do základnej výbavy produktu. Kompletné príslušenstvo nájdete v našom programe príslušenstva.

### Technické údaje

Akumulátorová lampy	GLI 18V-1900	
Vecné číslo	3 601 D46 4..	
Menovité napätie	V=	14,4 18
Doba svietenia, cca	min/Ah	40 50
Celkový svetelný tok	lm	1900
Povolená teplota okolia		
– pri nabíjaní	°C	0... +45
– pri prevádzke* a pri skladovaní	°C	-20... +50
Odporúčané akumulátory	GBA 14,4 GBA 18 V ... GBA 18 V ...W	
Odporúčané nabíjačky	AL 18.. GAL 3680 GAL 18...W**	

\* obmedzený výkon pri teplote < 0 °C

\*\* len pre indukčné akumulátory

Farby osvetlených objektov môžu byť skreslené.



## Montáž

### Nabíjanie akumulátorov (Príslušenstvo)

**Upozornenie:** Akumulátor sa dodáva v čiastočne nabitom stave. Aby ste zaručili plný výkon akumulátora, pred prvým použitím akumulátor v nabíjačke úplne nabite.

Lítiovo-iónové akumulátory možno kedykoľvek dobíjať bez toho, aby to negatívne ovplyvnilo ich životnosť. Prerušenie nabíjania takýto akumulátor nepoškodzuje.

Lítiovo-iónový akumulátor je chránený pomocou elektronickej ochrany článku („Electronic Cell Protection – ECP“) proti hlbokému vybitiu. Keď je akumulátor vybitý, akumulátorová lampa sa pomocou ochranného obvodu samočinne vypne.

► **Po automatickom vypnutí akumulátorovej lampy už viac vypínač nestláčajte.** Akumulátor by sa mohol poškodiť.

Ak potrebujete akumulátor **3** vybrať, stlačte uvoľňovacie tlačidlo **2** a vytiahnite akumulátor z akumulátorovej lampy smerom dozadu. **Nepoužívajte pritom neprimeranú silu.**

Dodržujte pokyny na likvidáciu.

## Používanie

### Uvedenie do prevádzky

#### Vloženie akumulátora

Vložte nabitý akumulátor **3** do hlavy lampy **4** tak, aby počuťelne zaskočil a nachádzal sa na jednej úrovni s hlavou lampy **4**.

#### Inštalácia

Podstavec opatrne vyklopte a akumulátorové svetidlo postavte na podlahu. **Dbajte na bezpečnú polohu.**

#### Upevnenie na statíve

So statívovým uchytением **7** môžete akumulátorovú lampu naskrutkovať na statív.

Utiahnite 5/8" skrutky. **Dbajte na bezpečnú polohu statívu.**

#### Otočenie hlavy lampy (pozri obrázok A)

Hlava svetidla je upevnená na držiaku. Hlava svetidla sa dá pomocou držiaka nastaviť do piatich polôh.

#### Zapínanie/vypínanie

Ak chcete akumulátorovú **zapnúť** stlačte vypínač **1**.

Ak chcete akumulátorovú **vypnúť**, stlačte vypínač **1** znova.

Kvôli úspore energie zapínajte akumulátorovú lampu len vtedy, keď ju potrebujete.

#### Nastavenie jasu

Po krátkom stlačení vypínača **1** sa akumulátorová lampa zapne s maximálnym jasom. Na prispôsobenie jasu v 2 stupňoch držte vypínač **1** stlačený dovtedy, kým sa nedosiahne želaný jas.

#### Teplote závislá poistka proti preťaženiu

Ak teplota chladiča prekročí maximálne prípustnú hodnotu 60 °C, akumulátorová lampa sa automaticky vypne. Nechajte akumulátorovú lampu vychladnúť a potom akumulátorovú lampu opätovne zapnite.

## Pokyny na používanie

Krátko predtým, ako sa akumulátorové svetidlo vypne z dôvodu vybitia akumulátora, 3 razy zabliká a začne svietiť so zníženým jasom.

## Údržba a servis

### Údržba a čistenie

► Svetelný zdroj sa nedá vymeniť. Keď je svetelný zdroj chybný, musí sa vymeniť celé akumulátorové svetidlo.

Keď akumulátor prestane správne fungovať, obráťte sa láskavo na autorizované servisné stredisko ručného elektrického náradia Bosch.

Táto akumulátorová lampa si nevyžaduje žiadnu údržbu a neobsahuje žiadne súčiastky, ktoré by bolo treba vymieňať alebo ich podrobiť údržbe.

Aby ste sa vyhli poškodeniu, čistite sklo akumulátorovej lampy iba suchou mäkkou handričkou. Nepoužívajte žiadne čistiace prostriedky ani rozpúšťadlá.

### Servisné stredisko a poradenstvo pri používaní

Servisné stredisko Vám odpovie na otázky týkajúce sa opravy a údržby Vášho produktu ako aj náhradných súčiastok. Rozložené obrázky a informácie k náhradným súčiastkam nájdete aj na web-stránke:

**www.bosch-pt.com**

Tím poradcov Bosch Vám s radosťou poskytne pomoc pri otázkach týkajúcich sa našich produktov a ich príslušenstva.

V prípade akýchkoľvek otázok a objednávok náhradných súčiastok uvádzajte bezpodmienečne 10-miestne vecné číslo uvedené na typovom štítku výrobku.

### Slovenia

Na [www.bosch-pt.sk](http://www.bosch-pt.sk) si môžete objednať opravu vášho stroja alebo náhradné diely online.

Tel.: (02) 48 703 800

Fax: (02) 48 703 801

E-Mail: [servis.naradia@sk.bosch.com](mailto:servis.naradia@sk.bosch.com)

[www.bosch.sk](http://www.bosch.sk)

### Transport

Priložené lítiovo-iónové akumulátory podliehajú požiadavkám pre transport nebezpečného nákladu. Tieto akumulátory smie používateľ náradia prepravovať po cestách bez ďalších opatrení.

Pri zasielaní tretími osobami (napr.: leteckou dopravou alebo prostredníctvom špedície) treba rešpektovať osobitné požiadavky na obaly a označenie. V takomto prípade treba pri príprave zásielky bezpodmienečne konzultovať s expertom pre prepravu nebezpečného tovaru.

Akumulátory zasielajte iba vtedy, ak nemajú poškodený obal. Otvorené kontakty preplepte a akumulátor zabaľte tak, aby sa v obale nemohol posúvať.

Rešpektujte aj prípadné doplňujúce národné predpisy.

## 50 | Magyar

**Likvidáció**

Akkumulátorové lampy, akumulátory, príslušenstvo a obal treba dať na recykláciu šetriacu životné prostredie.

Neodhadzujte opotrebované akumulátorové lampy ani akumulátory/batérie do komunálneho odpadu!

**Len pre krajiny EÚ:**

Podľa Európskej smernice 2012/19/EÚ o starých elektrických a elektronických výrobkoch sa musia už nepoužiteľné akumulátorové lampy a podľa Európskej smernice 2006/66/ES sa musia poškodené alebo opotrebované akumulátorové batérie zbierať separovane a dávať na recykláciu zodpovedajúcu ochrane životného prostredia.

**Akkumulátory/batérie:****Li-ion:**

Všimnite si láskavo pokyny v odseku „Transport“, strana 49.

Zmeny vyhradené.

**Magyar****Biztonsági előírások****Biztonsági előírások az akkumulátoros lámpákhoz**

**Olvassa el az összes biztonsági figyelmeztetést és előírást.** A következőkben leírt előírások betartásának elmulasztása áramütésekhez, tűzhoz és/vagy súlyos testi sérülésekhez vezethet.

- ▶ **Kérjük olvassa el és tartsa be valamennyi biztonsági előírást és utasítást, amelyet az akkumulátor, vagy az akkumulátorral szállított elektromos kéziszerszám mellékleteként megkapott.**
- ▶ **Az akkumulátoros lámpát óvatosan és gondosan kezelje.** Az akkumulátoros lámpa nagy hőt termel, amely megnövelt tűz- és robbanásveszélyhez vezet.
- ▶ **Ne dolgozzon az akkumulátoros kézilámpával robbanásveszélyes környezetben.**
- ▶ **Az akkumulátoros kézilámpa automatikus kikapcsolása után ne nyomja tovább a be-/kikapcsolót.** Ez megrongálhatja az akkumulátort.
- ▶ **Ne irányítsa a fénysugarat személyekre vagy állatokra és saját maga se nézzen bele közvetlenül – még nagyobb távolságból sem – a fénysugárba.**
- ▶ **Csak eredeti Bosch gyártmányú tartozékokat használjon.**

▶ **Ne takarja le a lámpafejet, amíg az akkumulátoros kézilámpa üzemben van.** A lámpafej üzemelés közben felmelegszik és égési sérüléseket okozhat, ha hőtorlódás jön létre.

▶ **Ne használja az akkumulátoros kézilámpát a közúti közlekedésben.** Az akkumulátoros kézilámpa a közúti közlekedésben való alkalmazásra nincs engedélyezve.

▶ **Az akkumulátoros kézilámpán végzendő minden munka (például szerelés, karbantartás stb.) megkezdése előtt, valamint szállításhoz és tároláshoz vegye ki az akkumulátort az akkumulátoros kézilámpából.**

▶ **Ne hagyja, hogy gyerekek használják az akkumulátoros kézilámpát.** Az akkumulátoros kézilámpa professzionális alkalmazásra szolgál. A gyerekek saját magukat és más személyeket akaratlanul is elválthatják.



**FIGYELEM! Ne nézzen bele hosszabb ideig a fénysugárba.** Az optikai sugárzás káros lehet a szemre.



**Tartsa be az akkumulátoros lámpa és az összes megvilágított felület és tárgy között előírt minimális távolságot.** A minimális távolság be nem tartása esetén a megvilágított tárgyak túlhevülhetnek.

▶ **Ezt az akkumulátoros lámpát gyerekek és olyan személyek nem használhatják, akiknek a fizikai, érzékelési, vagy értelmi képességeik korlátozottak, vagy nincsenek meg a megfelelő tapasztalataik, illetve tudásuk.** Ezt az akkumulátoros lámpát legalább 8 éves gyerekek és olyan személyek is használhatják, akiknek a fizikai, érzékelési, vagy értelmi képességeik korlátozottak, vagy nincsenek meg a megfelelő tapasztalataik, illetve tudásuk, ha az ilyen személyekre a biztonságukért felelős más személy felügyel, vagy az akkumulátoros lámpa biztonságos kezelésére kioktatta őket és megértették az azzal kapcsolatos veszélyeket. Ellenkező esetben fennáll a hibás működés és a sérülés veszélye.

▶ **Az akkumulátoros lámpa hordásához és helyzetbe beállításához csak a fogantyút használja.** A hűtőtest használat közben felforrósodhat.

▶ **Ne nyissa fel az akkumulátort.** Ekkor fennáll egy rövidzárlat veszélye.



**Óvja meg az akkumulátort a forróságtól, például a tartós napsugárzástól, a tűztől, a víztől és a nedvességtől.** Robbanásveszély.

▶ **Tartsa távol a használaton kívüli akkumulátort bármely fémtárgytól, mint például irodai kapcsoktól, pénzerméktől, kulcsoktól, szögektől, csavaroktól és más kis-méretű fémtárgyaktól, amelyek áthidalhatják az érintkezőket.** Az akkumulátor érintkezői közötti rövidzárlat égési sérüléseket vagy tüzet okozhat.

▶ **Hibás alkalmazás esetén az akkumulátorból folyadék léphet ki.** Kerülje el az érintkezést a folyadékkal. Ha véletlenül mégis érintkezésbe jutott az akkumulátorfolyadékkal, azonnal öblítse le vízzel az érintett felületet. Ha a folyadék a szemébe jutott, keressen fel ezen kívül egy orvost. A kilépő akkumulátorfolyadék irritációkat vagy égési bőrsérüléseket okozhat.

- ▶ **Az akkumulátor megrongálódása vagy szakszerűtlen kezelése esetén abból gőzök léphetnek ki. Azonnal juttasson friss levegőt a helyiségbe, és ha panasza van, keresen fel egy orvost.** A gőzök ingerelhetik a légutakat.
- ▶ **Az akkumulátort csak a gyártó által ajánlott töltőkészülékekben töltsse fel.** Ha egy bizonyos akkumulátortípus feltöltésére szolgáló töltőkészülékben egy másik akkumulátort próbál feltölteni, tűz keletkezhet.
- ▶ **Az akkumulátort csak az Ön Bosch termékével használja.** Az akkumulátort csak így lehet megvédeni a veszélyes túlterhelésektől.
- ▶ **Az akkumulátort hegyes tárgyak, például tűk vagy csavarhúzó, vagy külső erőbehatások megrongálhatják.** Belső rövidzárlat léphet fel és az akkumulátor kigyulladhat, füstöt bocsáthat ki, felrobbanhat, vagy túlhevülhet.
- ▶ **Gondoskodjon arról, hogy a munkahelyén ne gyűljen össze por.** A porok könnyen meggyulladhatnak.

## A termék és alkalmazási lehetőségeinek leírása

Kérjük hajtja ki a kihajtható ábrás oldalt, és hagyja így kihajtván, miközben ezt a kezelési útmutatót olvassa.

### Rendeltetészerű használat

Az akkumulátoros lámpa mozgatható, helyileg és időben korlátozott megvilágításra szolgál száraz bel-, ill. kültéren, és nem alkalmas általános helyiségmegvilágításra.

### Az ábrázolásra kerülő komponensek

A készülék ábrázolásra kerülő komponenseinek sorszámozása az akkumulátoros lámpának az ábra-oldalon található képre vonatkozik.

- 1 Be-/kikapcsoló
- 2 Akkumulátor reteszelés feloldó gomb
- 3 Akkumulátor\*
- 4 Lámpafej
- 5 Láb
- 6 Hűtőtest
- 7 5/8"-os műszerállványcsatlakozó
- 8 Tartófogantyú

\*A képeken látható vagy a szövegben leírt tartozékok részben nem tartoznak a standard szállítmányhoz. Tartozékprogramunkban valamennyi tartozék megtalálható.

### Műszaki adatok

Akkumulátoros kézilámpa	GLI 18V-1900	
Cikkszám		3 601 D46 4..
Névleges feszültség	V=	14,4 18
Világítási időtartam, kb.	perc/Ah	40 50
Teljes fényáram	lm	1900

\* korlátozott teljesítmény < 0 °C hőmérsékletek esetén

\*\* csak indukzív akkumulátorokhoz

A megvilágított tárgyak színvisszadása hamis lehet.

Akkumulátoros kézilámpa	GLI 18V-1900	
Megengedett környezeti hőmérséklet		
– a töltés során	°C	0... +45
– az üzem során* és a tárolás során	°C	–20... +50
Javaolt akkumulátorok		GBA 14,4 GBA 18 V ... GBA 18 V ...W
Javaolt töltőkészülékek		AL 18.. GAL 3680 GAL 18...W**

\* korlátozott teljesítmény < 0 °C hőmérsékletek esetén  
\*\* csak indukzív akkumulátorokhoz

A megvilágított tárgyak színvisszadása hamis lehet.

## Összeszerelés

### Az akkumulátor feltöltése (külön tartozék)

**Megjegyzés:** Az akkumulátor félig feltöltve kerül kiszállításra. Az akkumulátor teljes teljesítményének biztosítására az első alkalmazás előtt töltsse fel teljesen az akkumulátort a töltőkészülékben.

A Li-ion-akkumulátort bármikor fel lehet tölteni anélkül, hogy ez megrövidítené az élettartamát. A töltési folyamat megszakítása nem árt az akkumulátornak.

A lithium-ionos-akkumulátort az „Electronic Cell Protection (ECP)” védi a túl erős kisülés ellen. Ha az akkumulátor kimerült, az akkumulátoros kézilámpát egy védőkapcsoló kikapcsolja.

▶ **Az akkumulátoros kézilámpa automatikus kikapcsolása után ne nyomja tovább a be-/kikapcsolót.** Ez megrongálhatja az akkumulátort.

A 3 akkumulátor kivételéhez nyomja meg a 2 reteszelésfeloldó gombot és húzza ki az akkumulátort hátrafelé az akkumulátoros kézilámpából. **Ne erőltesse a kihúzást.**

Vegye figyelembe a hulladékba való eltávolítással kapcsolatos előírásokat.

## Üzemeltetés

### Üzembevétele

#### Az akkumulátor beszerelése

Tegye be a feltöltött 3 akkumulátort a 4 lámpafejbe, amíg az érezhetően bepattan a helyére és egy síkba kerül a 4 lámpafejfelé.

#### Felállítás

Hajtsa ki óvatosan a kihajtható lábat és állítsa a padlóra az akkumulátoros lámpát. **Ügyeljen arra, hogy stabilan álljon.**

#### Rögzítés a háromlábú műszerállványra

A 7 műszerállványcsatlakozóval hozzá lehet csavarni az akkumulátoros lámpát egy műszerállványhoz.

Húzza meg szorosra az 5/8"-csavart. **Ügyeljen arra, hogy az állvány stabilan álljon.**

## 52 | Magyar

**A lámpafej elforgatása (lásd az „A” ábrát)**

A lámpafej a tartófogantyúra van erősítve. A lámpafejet a tartófogantyú segítségével öt különböző helyzetbe lehet beállítani.

**Be- és kikapcsolás**

Az akkumulátoros kézilámpa **üzembe helyezéséhez** nyomja be az **1** be-/kikapcsolót.

Az akkumulátoros kézilámpa **kikapcsolásához** nyomja meg ismét az **1** be-/kikapcsolót.

Az energia megtakarítására az akkumulátoros lámpát csak akkor kapcsolja be, ha használja.

**A fényerő beállítása**

Nyomja meg rövid időre az **1** be-/kikapcsolót, hogy maximális fényerővel bekapcsolja az akkumulátoros lámpát. A fényerő 2 fokozatban történő beállításához tartsa benyomva az **1** be-/kikapcsolót, amíg el nem éri a kívánt fényerőt.

**Hőmérsékletfüggő túlterhelésvédelem**

A megengedett 60 °C hűtőtest hőmérséklet túllépése esetén az akkumulátoros kézilámpa kikapcsolásra kerül. Hagyja lehűlni az akkumulátoros kézilámpát, majd ismét kapcsolja be.

**Munkavégzési tanácsok**

Az akkumulátoros lámpa röviddel azelőtt, mielőtt a kimerült akkumulátor miatt lekapcsolna, háromszor felvillan és csökkentett fényerővel világít.

**Karbantartás és szerviz****Karbantartás és tisztítás**

▶ A fényforrást nem lehet kicserélni. Ha a fényforrás elromlott, az egész akkumulátoros lámpát ki kell cserélni.

Ha az akkumulátor már nem működik, forduljon egy Bosch elektromos kéziszerszám Vevőszolgálathoz.

Az akkumulátoros kézilámpa nem igényel karbantartást és nincs benne olyan alkatrész, amelyet ki kellene cserélni, vagy karbantartási munkát kellene végezni rajta.

Az akkumulátoros kézilámpa műanyag üvegét csak egy puha, száraz kendővel tisztítsa meg, hogy elkerülje a megromlásokat. Ne használjon tisztító- vagy oldószereket.

**Vevőszolgálat és használati tanácsadás**

A Vevőszolgálat választ ad a termékének javításával és karbantartásával, valamint a pótalkatrészekkel kapcsolatos kérdéseire. A tartalékalkatrészekkel kapcsolatos robbantott ábrák és egyéb információk a címen találhatóak:

**www.bosch-pt.com**

A Bosch Használati Tanácsadó Team szívesen segít, ha kérdéseinkkel és azok tartozékaival kapcsolatos kérdései vannak.

Ha kérdései vannak vagy pótalkatrészeket szeretne rendelni, okvetlenül adja meg a termék típusabláján található 10-jegyű cikkszámot.

**Magyarország**

Robert Bosch Kft.  
1103 Budapest  
Gyömrői út. 120.

A [www.bosch-pt.hu](http://www.bosch-pt.hu) oldalon online megrendelheti készülékének javítását.

Tel.: (061) 431-3835

Fax: (061) 431-3888

**Szállítás**

A termékben található lithium-ion-akkumulátorokra a veszélyes árukra vonatkozó előírások érvényesek. A felhasználók az akkumulátorokat a közúti szállításban minden további nélkül szállíthatják.

Ha az akkumulátorok szállításával harmadik személyt (például: légi vagy egyéb szállító vállalatot) bízna meg, akkor figyelembe kell venni a csomagolásra és a megjelölésre vonatkozó különleges követelményeket. Ebben az esetben a küldemény előkészítésébe be kell vonni egy veszélyes áru szakembert.

Csak akkor küldje el az akkumulátort, ha a háza nincs megromlólódva. Ragassza le a nyitott érintkezőket és csomagolja be úgy az akkumulátort, hogy az a csomagoláson belül ne mozoghasson.

Vegye figyelembe az adott országban belüli, az előbbieknél esetleg szigorúbb helyi előírásokat.

**Hulladékkezelés**

Az akkumulátoros lámpákat, az akkumulátorokat, a tartozékokat és a csomagolást a környezetvédelmi szempontoknak megfelelően kell újrafelhasználásra előkészíteni.

Ne dobja ki az akkumulátoros lámpákat és az akkumulátorokat/elemeket a háztartási szemétkébe!

**Csak az EU-tagországok számára:**

Az elhasznált villamos és elektronikus berendezésekre vonatkozó 2012/19/EU európai irányelvnek és az elromlott vagy elhasznált akkumulátorokra/elemekre vonatkozó 2006/66/EK európai irányelvnek megfelelően a már nem használható akkumulátoros lámpákat és akkumulátorokat/elemeket külön ösze kell gyűjteni és a környezetvédelmi szempontoknak megfelelően kell újrafelhasználásra leadni.

**Akkumulátorok/elemek:****Li-ion:**

Kérjük vegye figyelembe az „Szállítás” fejezetben, az 52 oldalon leírtakat.

A változtatások joga fenntartva.

## Русский

Информация о подтверждении соответствия содержится во вкладыше в упаковку.

Дата изготовления указана на последней странице обложки Руководства.

Контактная информация относительно импортера содержится на упаковке.

### Срок службы изделия

Срок службы изделия составляет 7 лет. Не рекомендуется к эксплуатации по истечении 5 лет хранения с даты изготовления без предварительной проверки (дату изготовления см. на этикетке).

### Перечень критических отказов и ошибочные действия персонала или пользователя

- не использовать с поврежденной рукояткой или поврежденным защитным кожухом
- не использовать при появлении дыма непосредственно из корпуса изделия
- не использовать с перебитым или оголенным электрическим кабелем
- не использовать на открытом пространстве во время дождя (в распыляемой воде)
- не включать при попадании воды в корпус
- не использовать при сильном искрении
- не использовать при появлении сильной вибрации

### Критерии предельных состояний

- перетёрт или повреждён электрический кабель
- повреждён корпус изделия

### Тип и периодичность технического обслуживания

Рекомендуется очистить инструмент от пыли после каждого использования.

### Хранение

- необходимо хранить в сухом месте
- необходимо хранить вдали от источников повышенных температур и воздействия солнечных лучей
- при хранении необходимо избегать резкого перепада температур
- хранение без упаковки не допускается
- подробные требования к условиям хранения смотрите в ГОСТ 15150 (Условие 1)

### Транспортировка

- категорически не допускается падение и любые механические воздействия на упаковку при транспортировке
- при разгрузке/погрузке не допускается использование любого вида техники, работающей по принципу зажима упаковки
- подробные требования к условиям транспортировки смотрите в ГОСТ 15150 (Условие 5)

## Указания по безопасности

### Указания по технике безопасности для аккумуляторных фонарей



**Прочтите все указания и инструкции по технике безопасности.** Упущения в отношении указаний и инструкций по технике безопасности могут стать причиной поражения электрическим током, пожара и тяжелых травм.

- ▶ **Пожалуйста, прочитайте и соблюдайте все указания по технике безопасности и инструкции, приложенные к аккумуляторной батарее или к электроинструменту, с которым поставлена аккумуляторная батарея.**
- ▶ **Осторожно обращайтесь с аккумуляторным фонарем.** Аккумуляторный фонарь сильно нагревается, что приводит к повышенной опасности пожара и взрыва.
- ▶ **Не работайте с аккумуляторным фонарем во взрывоопасном окружении.**
- ▶ **После автоматического отключения аккумуляторного фонаря не продолжайте нажимать на выключатель.** Вы можете повредить аккумуляторную батарею.
- ▶ **Не направляйте луч света на людей или животных и не смотрите сами в луч света, включая и с большого расстояния.**
- ▶ **Используйте только оригинальные принадлежности фирмы Bosch.**
- ▶ **Не прикрывайте ничем головку фонаря, когда аккумуляторный фонарь находится в работе.** Во время работы головка фонаря нагревается и может привести к ожогам, если это тепло не находит выхода.
- ▶ **Не используйте аккумуляторный фонарь в дорожном движении.** Аккумуляторный фонарь не допущен для освещения в дорожном движении.
- ▶ **Извлекайте аккумуляторную батарею перед выполнением любых манипуляций с аккумуляторным фонарем (напр., монтажных работ, работ по техническому обслуживанию и т.п.), а также при транспортировке и хранении фонаря.**
- ▶ **Не позволяйте детям использовать аккумуляторный фонарь.** Он предназначен для профессионального применения. Дети могут непреднамеренно ослепить себя или посторонних лиц.



**ВНИМАНИЕ! Не смотрите долго на световой луч.** Оптическое излучение может повредить глаза.

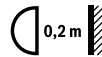

**Выдерживайте минимальное расстояние между аккумуляторным фонарем и освещаемыми поверхностями и предметами.** При меньшем расстоянии возможно возгорание освещаемых предметов.

## 54 | Русский

- ▶ **Настоящий аккумуляторный фонарь не предназначен для использования детьми и лицами с ограниченными физическими, сенсорными или умственными способностями или с недостаточным опытом и знаниями.**

Пользоваться настоящим аккумуляторным фонарем детям старше 8 лет и лицам с ограниченными физическими, сенсорными или умственными способностями или недостаточным опытом и знаниями разрешается только под присмотром отвечающего за их безопасность лица или если они прошли инструктаж на предмет надежного использования аккумуляторного фонаря и понимают, какие опасности от него исходят. Иначе существует опасность неправильного использования или получения травм.

- ▶ **Для переноски и направления аккумуляторного фонаря используйте только ручку для переноски.** Радиатор может нагреваться во время работы.
- ▶ **Не вскрывайте аккумулятор.** При этом возникает опасность короткого замыкания.



**Защищайте аккумуляторную батарею от высоких температур, напр., от длительного нагревания на солнце, от огня, воды и влаги.** Существует опасность взрыва.

- ▶ **Защитайте неиспользуемый аккумулятор от канцелярских скрепок, монет, ключей, гвоздей, винтов и других маленьких металлических предметов, которые могут замкнуться полюса.** Короткое замыкание полюсов аккумулятора может привести к ожогам или пожару.
- ▶ **При неправильном использовании из аккумулятора может потечь жидкость. Избегайте соприкосновения с ней. При случайном контакте промойте водой.** Если эта жидкость попадет в глаза, то дополнительно обратитесь за помощью к врачу. Вытекающая аккумуляторная жидкость может привести к раздражению кожи или к ожогам.
- ▶ **При повреждении и ненадлежащем использовании аккумулятора может выделиться газ. Обеспечьте приток свежего воздуха и при возникновении жалоб обратитесь к врачу.** Газы могут вызвать раздражение дыхательных путей.
- ▶ **Заряжайте аккумуляторы только в зарядных устройствах, рекомендуемых изготовителем.** Зарядное устройство, предусмотренное для определенного вида аккумуляторов, может привести к пожарной опасности при использовании его с другими аккумуляторами.
- ▶ **Используйте аккумуляторную батарею только в комбинации с Вашим инструментом Bosch.** Только так Вы сможете предотвратить опасную перегрузку аккумулятора.
- ▶ **Острыми предметами, как напр., гвоздем или отверткой, а также внешним силовым воздействием можно повредить аккумуляторную батарею.** Это может привести к внутреннему короткому замыканию,

возгоранию с задымлением, взрыву или перегреву аккумуляторной батареи.

- ▶ **Избегайте скопления пыли на рабочем месте.** Пыль может легко воспламениться.

## Описание продукта и услуг

Пожалуйста, откройте раскладную страницу с иллюстрациями электроинструмента и оставляйте ее открытой, пока Вы изучаете руководство по эксплуатации.

### Применение по назначению

Аккумуляторный фонарь предназначен для использования в качестве ограниченной в пространстве и по времени переносной подсветки в сухих условиях внутри помещений и на улице, он не пригоден для постоянного освещения помещений.

### Изображенные составные части

Нумерация изображенных составных частей выполнена по рисунку аккумуляторного фонаря на странице с иллюстрациями.

- 1 Выключатель
- 2 Кнопка разблокировки аккумулятора
- 3 Аккумулятор\*
- 4 Головка фонаря
- 5 Ножка
- 6 Радиатор
- 7 Гнездо под штатив 5/8"
- 8 Ручка для переноса

\*Изображенные или описанные принадлежности не входят в стандартный объем поставки. Полный ассортимент принадлежностей Вы найдете в нашей программе принадлежностей.

### Технические данные

Аккумуляторный фонарь		GLI 18V-1900
Товарный №		3 601 D46 4..
Номинальное напряжение	V=	14,4 18
Время работы, ок.	мин./А.час.	40 50
Общий поток света	лм	1900
Допустимая температура внешней среды		
– во время зарядки	°C	0... +45
– при эксплуатации* и хранении	°C	-20... +50
Рекомендуемые аккумуляторы		GBA 14,4 GBA 18 V ... GBA 18 V ...W
Рекомендуемые зарядные устройства		AL 18.. GAL 3680 GAL 18...W**

\* ограниченная мощность при температуре < 0 °C

\*\* только для индуктивных аккумуляторных батарей

Воспроизведение цвета подсвечиваемых объектов может быть искажено.

## Сборка

### Зарядка аккумулятора (принадлежности)

**Указание:** Аккумулятор поставляется не полностью заряженным. Для обеспечения полной мощности аккумулятора зарядите его полностью перед первым применением.

Литий-ионный аккумулятор может быть заряжен в любое время без сокращения срока службы. Прекращение процесса зарядки не наносит вреда аккумулятору.

Литиево-ионный аккумулятор защищен от глубокой разрядки системой «Electronic Cell Protection (ECP)». Защитная схема выключает аккумуляторный фонарь при разряженном аккумуляторе.

- ▶ **После автоматического выключения аккумуляторного фонаря не нажимайте больше на выключатель.** Аккумулятор может быть поврежден.

Для изъятия аккумулятора **3** нажмите на кнопку разблокировки **2** и выньте аккумулятор из аккумуляторного фонаря, потянув его назад. **Не применяйте при этом силу.**

Учитывайте указания по утилизации.

## Работа с инструментом

### Эксплуатация

#### Установка аккумулятора

Вставьте заряженную аккумуляторную батарею **3** в головку фонаря **4**, чтобы она ощутило вошла в зацепление и не выступала из головки фонаря **4**.

#### Установка

Осторожно отстегните ножку и установите аккумуляторный фонарь на пол. **Проследите за тем, чтобы он стоял устойчиво.**

#### Закрепление на штативе

С помощью гнезда под штатив **7** аккумуляторный фонарь можно прикрутить к штативу.

Туго затяните винт 5/8". **Проследите за тем, чтобы штатив стоял устойчиво.**

#### Поворот головки фонаря (см. рис. А)

Головка фонаря закреплена на ручке. При помощи ручки головку фонаря можно установить в одно из пяти положений.

#### Включение/выключение

Для **включения** аккумуляторного фонаря нажмите выключатель **1**.

Для **выключения** аккумуляторного фонаря снова нажмите выключатель **1**.

С целью экономии включайте аккумуляторный фонарь только тогда, когда Вы им будете пользоваться.

#### Настройка яркости

Коротко нажмите на выключатель **1**, чтобы включить аккумуляторный фонарь на максимальную яркость света. Для регулировки яркости в 2 ступени держите выключатель **1** нажатым, пока не будет достигнута нужная яркость.

### Тепловая защита от перегрузки

При превышении допустимой температуры радиатора в 60 °C аккумуляторный фонарь отключается. Дайте аккумуляторному фонарю остыть и снова включите его.

### Указания по применению

Незадолго до того, как аккумуляторный фонарь отключится из-за низкого заряда аккумулятора, он моргнет 3 раза и станет светить с пониженной яркостью.

## Техобслуживание и сервис

### Техобслуживание и очистка

- ▶ Источник света менять нельзя. При неисправности источника света нужно менять весь аккумуляторный фонарик.

Если аккумулятор больше не работает, то обратитесь, пожалуйста, в авторизованную сервисную мастерскую для электроинструментов фирмы Bosch.

Аккумуляторный фонарь не нуждается в обслуживании и не содержит деталей, которые должны быть заменены или подвергнуты техобслуживанию.

Для предотвращения повреждения очищайте пластмассовое стекло аккумуляторного фонаря только сухой и мягкой тряпкой. Не используйте никаких очищающих средств или растворителей.

### Сервис и консультирование на предмет использования продукции

Сервисная мастерская ответит на все Ваши вопросы по ремонту и обслуживанию Вашего продукта и по запчастям. Монтажные чертежи и информацию по запчастям Вы найдете также по адресу:

**www.bosch-pt.com**

Коллектив сотрудников Bosch, предоставляющий консультации на предмет использования продукции, с удовольствием ответит на все Ваши вопросы относительно нашей продукции и ее принадлежностей.

Пожалуйста, во всех запросах и заказах запчастей обязательно указывайте 10-значный товарный номер по заводской табличке изделия.

#### Для региона: Россия, Беларусь, Казахстан, Украина

Гарантийное обслуживание и ремонт электроинструмента, с соблюдением требований и норм изготовителя производятся на территории всех стран только в фирменных или авторизованных сервисных центрах «Роберт Бош».

**ПРЕДУПРЕЖДЕНИЕ!** Использование контрафактной продукции опасно в эксплуатации, может привести к ущербу для Вашего здоровья. Изготовление и распространение контрафактной продукции преследуется по Закону в административном и уголовном порядке.

56 | Русский

**Россия**

Уполномоченная изготовителем организация:  
 ООО «Роберт Бош»  
 Вашутинское шоссе, вл. 24  
 141400, г.Химки, Московская обл.  
 Россия  
 Тел.: 8 800 100 8007 (звонок по России бесплатный)  
 E-Mail: info.powertools@ru.bosch.com

Полную и актуальную информацию о расположении сервисных центров и приёмных пунктов Вы можете получить:

- на официальном сайте [www.bosch-pt.ru](http://www.bosch-pt.ru)
- либо по телефону справочно – сервисной службы Bosch 8 800 100 8007 (звонок по России бесплатный)

**Беларусь**

ИП «Роберт Бош» ООО  
 Сервисный центр по обслуживанию электроинструмента  
 ул. Тимирязева, 65А-020  
 220035, г. Минск  
 Беларусь  
 Тел.: +375 (17) 254 78 71  
 Тел.: +375 (17) 254 79 15/16  
 Факс: +375 (17) 254 78 75  
 E-Mail: pt-service.by@bosch.com  
 Официальный сайт: [www.bosch-pt.by](http://www.bosch-pt.by)

**Казахстан**

ТОО «Роберт Бош»  
 Сервисный центр по обслуживанию электроинструмента  
 г. Алматы  
 Казахстан  
 050050  
 пр. Райымбека 169/1  
 ул. Коммунальная  
 Тел.: +7 (727) 232 37 07  
 Факс: +7 (727) 233 07 87  
 E-Mail: info.powertools.ka@bosch.com  
 Официальный сайт: [www.bosch.kz](http://www.bosch.kz); [www.bosch-pt.kz](http://www.bosch-pt.kz)

**Транспортировка**

На вложенные литиево-ионные аккумуляторные батареи распространяются требования в отношении транспортировки опасных грузов. Аккумуляторные батареи могут перевозиться самим пользователем автомобильным транспортом без необходимости соблюдения дополнительных норм.

При перевозке с привлечением третьих лиц (напр.: самолетом или транспортным экспедитором) необходимо соблюдать особые требования к упаковке и маркировке. В этом случае при подготовке груза к отправке необходимо участие эксперта по опасным грузам.

Отправляйте аккумуляторную батарею только с неповрежденным корпусом. Заклейте открытые контакты и упакуйте аккумуляторную батарею так, чтобы она не перемещалась внутри упаковки.

Пожалуйста, соблюдайте также возможные дополнительные национальные предписания.

**Утилизация**



Аккумуляторные фонари, аккумуляторные батареи, принадлежности и упаковку нужно сдавать на экологически чистую рекуперацию.

Не выбрасывайте аккумуляторные фонари и аккумуляторные батареи/батарейки в бытовой мусор!

**Только для стран-членов ЕС:**



В соответствии с европейской директивой 2012/19/EU об отработанных электрических и электронных приборах отслужившие аккумуляторные фонари, а также в соответствии с директивой 2006/66/EC поврежденные либо отработавшие свой срок аккумуляторы/батарейки нужно собирать отдельно и сдавать на экологически чистую рекуперацию.

В соответствии с европейской директивой 2012/19/EU об отработанных электрических и электронных приборах отслужившие аккумуляторные фонари, а также в соответствии с директивой 2006/66/EC поврежденные либо отработавшие свой срок аккумуляторы/батарейки нужно собирать отдельно и сдавать на экологически чистую рекуперацию.

**Аккумуляторы, батареи:**



**Li-Ion:**

Пожалуйста, учитывайте указание в разделе «Транспортировка», стр. 56.

**Возможны изменения.**



## Українська

### Вказівки з техніки безпеки

#### Вказівки з техніки безпеки для акумуляторних ліхтарів



Прочитайте всі застереження і вказівки. Недотримання застережень і вказівок може призвести до ураження електричним струмом, пожежі та/або серйозних травм.

- ▶ **Будь ласка, прочитайте і дотримуйтеся всіх вказівок з техніки безпеки і інструкцій, доданих до акумуляторної батареї або до електроінструменту, з яким поставлена акумуляторна батарея.**
- ▶ **Обережно поводьтеся з акумуляторним ліхтарем.** Акумуляторний ліхтар сильно нагрівається, що призводить до підвищеної небезпеки пожежі і вибуху.
- ▶ **Не працюйте з акумуляторним ліхтарем у середовищі, де існує небезпека вибуху.**
- ▶ **Після автоматичного вимикання акумуляторного ліхтаря більше не натискайте на вимикач.** Це може пошкодити акумулятор.
- ▶ **Не направляйте світловий промінь на людей або тварин, і самі не дивіться на промінь лазера, навіть з великої відстані.**
- ▶ **Використовуйте лише оригінальне приладдя Bosch.**
- ▶ **Нічим не прикривайте головку ліхтаря, поки акумуляторний ліхтар увімкнений.** Під час експлуатації головка ліхтаря нагрівається і може спричинити опіки, якщо це тепло не знаходить виходу.
- ▶ **Не використовуйте акумуляторний ліхтар в дорожньому русі.** Акумуляторний ліхтар не допущений для освітлювання в дорожньому русі.
- ▶ **Виймайте акумуляторну батарею перед виконанням будь-яких маніпуляцій з акумуляторним ліхтарем (напр., монтажних робіт, робіт з технічного обслуговування тощо), а також для транспортування та зберігання ліхтаря.**
- ▶ **Не дозволяйте дітям користуватися акумуляторним ліхтарем.** Він призначений для професійного використання. Діти можуть ненавмисно засліпити себе або інших осіб.



**УВАГА! Не дивіться довго на світловий промінь.** Оптичне випромінювання може бути шкідливим для очей.

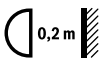

**Дотримуйтесь мінімальної відстані між акумуляторним ліхтарем і освітлюваними поверхнями і предметами.** Недотримання відстані може призводити до займання предметів.

- ▶ **Цей акумуляторний ліхтар не призначений для використання дітьми та особами з обмеженими фізичними, сенсорними або розумовими**

**здібностями або недостатнім досвідом і знаннями. Користуватися цим акумуляторним ліхтарем дітям віком від 8 років та особам з обмеженими фізичними, сенсорними та розумовими здібностями або недостатнім досвідом та знаннями дозволяється лише під наглядом особи, що відповідає за їхню безпеку, або якщо вони отримали відповідні вказівки щодо безпечного використання акумуляторного ліхтаря і розуміють, які небезпеки надходять від нього.** Інакше можливе неправильне використання та небезпека одержання травм.

- ▶ **Для перенесення і спрямування акумуляторного ліхтаря використовуйте лише переносну рукоятку.** Радіатор може нагріватися під час роботи.
- ▶ **Не відкривайте акумуляторну батарею.** Існує небезпека короткого замикання.



**Захищайте акумуляторну батарею від тепла, зокрема, напр., від сонячних променів, вогню, води та вологи.** Існує небезпека вибуху.

- ▶ **Не зберігайте акумуляторну батарею, якою Ви саме не користуєтесь, поряд із канцелярськими скріпками, ключами, гвіздками, гвинтами та іншими невеликими металевими предметами, які можуть спричинити перемикання контактів.** Коротке замикання між контактами акумуляторної батареї може спричинити опіки або пожежу.
- ▶ **При неправильному використанні з акумуляторної батареї може потекти рідина. Уникайте контакту з нею. При випадковому контакті промийте відповідне місце водою. Якщо рідина потрапила в очі, додатково зверніться до лікаря.** Акумуляторна рідина може спричинити подразнення шкіри або опіки.
- ▶ **При пошкодженні або неправильній експлуатації акумуляторної батареї може виходити пар. Впустіть свіже повітря і – у разі скарг – зверніться до лікаря.** Пар може подразнювати дихальні шляхи.
- ▶ **Заряджайте акумуляторні батареї лише в заряджувальних пристроях, рекомендованих виготовлювачем.** Використання заряджувального пристрою для акумуляторних батарей, для яких він не передбачений, може призводити до пожежі.
- ▶ **Використовуйте акумуляторну батарею лише з Вашим інструментом Bosch.** Лише за таких умов акумуляторна батарея буде захищена від небезпечного перевантаження.
- ▶ **Гострими предметами, як напр., гвіздками чи викрутками, а також зовнішніми силовими діями можна пошкодити акумуляторну батарею.** Можливе внутрішнє коротке замикання, загоряння, утворення диму, вибух або перегрів акумуляторної батареї.
- ▶ **Уникайте накопичення пилу на робочому місці.** Пил може легко займатися.

58 | Українська

## Опис продукту і послуг

Будь ласка, розгорніть сторінку із зображенням приладу і тримайте її перед собою увесь час, коли будете читати інструкцію.

### Призначення

Акумуляторний ліхтар призначений для обмеженого в місці і часі переносного освітлення в сухих умовах в приміщеннях і на вулиці, він не придатний для загального освітлення приміщень.

### Зображені компоненти

Нумерація зображених компонентів посилається на зображення акумуляторного ліхтаря на сторінці з малюнком.

- 1 Вимикач
- 2 Кнопка розблокування акумуляторної батареї
- 3 Акумуляторна батарея\*
- 4 Головка ліхтаря
- 5 Ніжка
- 6 Радіатор
- 7 Гніздо під штатив 5/8"
- 8 Переносна рукоятка

\* **Зображене або описане приладдя не входить в стандартний обсяг поставки. Повний асортимент приладдя Ви знайдете в нашій програмі приладдя.**

### Технічні дані

Акумуляторний ліхтар		GLI 18V-1900	
Товарний номер		3 601 D46 4..	
Ном. напруга	V=	14,4	18
Тривалість горіння, бл.	хв./Агод.	40	50
Сукупний світловий потік	лм	1900	
Допустима температура навколишнього середовища			
– при заряджанні	°C	0... +45	
– при експлуатації* і при зберіганні	°C	–20... +50	
Рекомендовані акумулятори		GBA 14,4 GBA 18 V ... GBA 18 V ...W	
Рекомендовані зарядні пристрої		AL 18.. GAL 3680 GAL 18...W**	

\* Обмежена потужність при температурах < 0 °C

\*\* лише для індуктивних акумуляторних батарей

Відтворення кольорів освітлених об'єктів може бути спотворене.

## Монтаж

### Зарядження акумуляторної батареї (приладдя)

**Вказівка:** Акумулятор постачається частково зарядженим. Щоб акумулятор міг реалізувати свою повну ємність, перед тим, як перший раз працювати з приладом,

акумулятор треба повністю зарядити у зарядному пристрої.

Літійово-іонний акумулятор можна заряджати коли завгодно, це не скорочує його експлуатаційний ресурс. Переривання процесу заряджання не пошкодить акумулятор.

Літійово-іонний акумулятор захищений від глибокого розряджання за допомогою «Electronic Cell Protection (ECP)». При розрядженому акумуляторі акумуляторний ліхтар завдяки схемі захисту вимикається.

► **Після автоматичного вимикання акумуляторного ліхтаря більше не натискайте на вимикач.** Це може пошкодити акумулятор.

Щоб дістати акумуляторну батарею **3**, натисніть на кнопку розблокування **2** та витягніть акумуляторну батарею з акумуляторного ліхтаря, потягнувши її назад. **Не застосовуйте при цьому силу.**

Зважайте на вказівки щодо видалення.

## Експлуатація

### Початок роботи

#### Встромлення акумуляторної батареї

Вставте заряджену акумуляторну батарею **3** у головку ліхтаря **4**, щоб вона відчутно зайшла у зачеплення та не виступала за головку ліхтаря **4**.

#### Встановлення

Обережно відстебніть ніжку і встановіть акумуляторний ліхтар на підлогу. **Слідкуйте за тим, щоб він стояв надійно.**

#### Закріплення на штативі

За допомогою гнізда під штатив **7** акумуляторний ліхтар можна приєднати до штатива.

Міцно затягніть гвинт 5/8". **Слідкуйте за тим, щоб штатив стояв надійно.**

#### Поворот головки ліхтаря (див. мал. А)

Головка ліхтаря закріплена на ручці. За допомогою ручки головку ліхтаря можна встановити в одне з п'яти положень.

#### Вмикання/вимикання

Щоб **увімкнути** акумуляторний ліхтар, натисніть на вимикач **1**.

Щоб **вимкнути** акумуляторний ліхтар, ще раз натисніть на вимикач **1**.

З метою заощадження електроенергії вмикайте акумуляторний ліхтар лише тоді, коли Ви будете ним користуватися.

#### Регулювання яскравості

Коротко натисніть на вимикач **1**, щоб увімкнути акумуляторний ліхтар на максимальну яскравість. Щоб налаштувати яркість у 2 ступені, тримайте вимикач **1** натиснутим, поки не буде досягнута необхідна яскравість.

### Термозапобіжник

При перевисщенні допустимої температури радіатора в 60 °C акумуляторний ліхтар вимикається. Дайте акумуляторному ліхтареві охолонути і знову увімкніть його.

### Вказівки щодо роботи

Невдовзі перед тим, як акумуляторний ліхтар вимкнеться через низький заряд акумуляторної батареї, він блимне 3 рази і стане світити зі зниженою яскравістю.

## Технічне обслуговування і сервіс

### Технічне обслуговування і очищення

► Джерело світла не замінюється. Якщо джерело світла є дефектним, замінювати потрібно весь акумуляторний ліхтар цілком.

Якщо акумуляторна батарея більше не працює, будь ласка, зверніться в авторизовану сервісну майстерню електроприладів Bosch.

Акумуляторний ліхтар не вимагає технічного обслуговування і не містить деталей, які треба міняти або з якими треба виконувати роботи з технічного обслуговування.

Прочищайте пластмасове скло акумуляторного ліхтаря лише сухою, м'якою ганчіркою, щоб не пошкодити його. Не використовуйте мийні засоби і розчинники.

### Сервіс та надання консультацій щодо використання продукції

Сервісна майстерня відповість на запитання стосовно ремонту і технічного обслуговування Вашого виробу. Малюнки в деталях і інформацію щодо запчастин можна знайти за адресою:

**www.bosch-pt.com**

Команда співробітників Bosch з надання консультацій щодо використання продукції із задоволенням відповість на Ваші запитання стосовно нашої продукції та приладдя до неї.

При всіх додаткових запитаннях та замовленні запчастин, будь ласка, зазначайте 10-значний номер для замовлення, що стоїть на паспортній табличці продукту.

Гарантійне обслуговування і ремонт електроінструменту здійснюються відповідно до вимог і норм виготовлювача на території всіх країн лише у фірмових або авторизованих сервісних центрах фірми «Роберт Бош». **ПОПЕРЕДЖЕННЯ!** Використання контрафактної продукції небезпечно в експлуатації і може мати негативні наслідки для здоров'я. Виготовлення і розповсюдження контрафактної продукції переслідується за Законом в адміністративному і кримінальному порядку.

### Україна

ТОВ «Роберт Бош»  
Сервісний центр електроінструментів  
вул. Крайня, 1, 02660, Київ-60  
Україна  
Тел.: (044) 4 90 24 07 (багатоканальний)  
E-Mail: pt-service.ua@bosch.com  
Офіційний сайт: www.bosch-powertools.com.ua

Адреса Регіональних гарантійних сервісних майстерень зазначена в Національному гарантійному талоні.

### Транспортування

На додані літєво-іонні акумуляторні батареї розповсюджуються вимоги щодо транспортування небезпечних вантажів. Акумуляторні батареї можуть перевозитися користувачем автомобільним транспортом без необхідності виконання додаткових норм.

При пересилці третіми особами (напр.: повітряним транспортом або транспортним експедитором) потрібно додержуватися особливих вимог щодо упаковки та маркування. В цьому випадку при підготовці посилки повинен приймати участь експерт з небезпечних вантажів.

Відсилайте акумуляторну батарею лише з непошкодженим корпусом. Заклейте відкриті контакти та запакуйте акумуляторну батарею так, щоб вона не совалася в упаковці.

Дотримуйтеся, будь ласка, також можливих додаткових національних приписів.

### Утилізація



Акумуляторні ліхтарі, акумуляторні батареї, приладдя і упаковку треба здавати на екологічно чисту повторну переробку.

Не викидайте акумуляторні ліхтарі та акумуляторні батареї/батарейки в побутове сміття!

### Лише для країн ЄС:



Відповідно до європейської директиви 2012/19/EU про електро- і електронні прилади акумуляторні ліхтарі, що вийшли з вживання, та у відповідності до директиви 2006/66/EC пошкоджені або відпрацьовані акумулятори/батарейки повинні здаватися окремо і утилізуватися екологічно чистим способом.

### Акумулятори/батарейки:

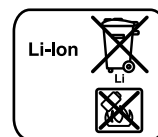

#### Літєво-іонні:

Будь ласка, зважайте на вказівки в розділі «Транспортування», стор. 59.

### Можливі зміни.

## Қазақша

Сәйкестікті растау жөніндегі ақпарат қаптаманың қосымшасында беріледі.  
Өндіру күні нұсқаулықтың соңғы, мұқаба бетінде көрсетілген.  
Импорттаушы контакттік мәліметін орамада табу мүмкін.

### Өнімді пайдалану мерзімі

Өнімнің қызмет ету мерзімі 7 жыл. Өндірілген мерзімнен бастап (өндіру күні зауыт тақтайшасында жазылған) істетпей 5 жыл сақтағаннан соң, өнімді тексерусіз (сервистік тексеру) пайдалану ұсынылмайды.

### Қызметкер немесе пайдаланушының қателіктері мен істен шығу себептерінің тізімі

- тұтқасы мен корпусы бұзылған болса, өнімді пайдаланбаңыз
- өнім корпусынан тікелей түтін шықса, пайдаланбаңыз
- тоқ сымды бұзылған немесе оқшаулаусыз болса, пайдаланбаңыз
- жауын – шашын кезінде сыртта (далада) пайдаланбаңыз
- корпус ішіне су кірсе құрылғыны қосуды болмаңыз
- көп ұшқын шықса, пайдаланбаңыз
- қатты діріл кезінде пайдаланбаңыз

### Шекті күй белгілері

- тоқ сымның тозуы немесе зақымдануы
- өнім корпусының зақымдалуы

### Қызмет көрсету түрі мен жиілігі

Әр пайдаланудан соң өнімді тазалау ұсынылады.

### Сақтау

- құрғақ жерде сақтау керек
- жоғары температура көзінен және күн сәулелерінің әсерінен алыс сақтау керек
- сақтау кезінде температураның кенет ауытқуынан қорғау керек
- орамасыз сақтау мүмкін емес
- сақтау шарттары туралы қосымша ақпарат алу үшін MEMCT 15150 (Шарт 1) құжатын қараңыз

### Тасымалдау

- тасымалдау кезінде өнімді құлатуға және кез келген механикалық ықпал етуге қатаң тыйым салынады
- босату/жүктеу кезінде пакетті қысатын машиналарды пайдалануға рұқсат берілмейді.
- тасымалдау шарттары талаптарымен MEMCT 15150 (5 шарт) құжатын оқыңыз.



## Қауіпсіздік нұсқаулары

### Аккумуляторлық фонарьлар үшін қауіпсіздік техникасы бойынша нұсқаулық



#### Барлық қауіпсіздік нұсқаулықтарын және ескертпелерді оқыңыз.

Техникалық қауіпсіздік нұсқаулықтарын және ескертпелерді сақтамау тоқтың соғуына, өрт және/немесе ауыр жарақаттануларға апаруы мүмкін.

- ▶ **Аккумулятормен немесе электр құралмен бірге берілетін бүкіл ескертулерді және нұсқаулықтарды оқып шығыңыз және орындаңыз.**
  - ▶ **Аккумуляторлық фонарьды күтіп пайдаланыңыз.** Аккумуляторлық фонарь қатты қызады, бұл өрт және жарылу қаупін арттырады.
  - ▶ **Аккумуляторлық батареямен жарылыс қаупі жоқ ортада жұмыс істеңіз.**
  - ▶ **Автоматты өшуден кейін аккумуляторлық фонарьдың қосқышын/өшіргішін баспаңыз.** Аккумулятор зақымдалуы мүмкін.
  - ▶ **Жарық сәулесін адамдарға немесе жануарларға бағыттамаңыз және тіпті алыстан болсын жарық сәулесіне өзіңіз қарамаңыз.**
  - ▶ **Тек түпнұсқа Bosch керек-жарақтарын пайдаланыңыз.**
  - ▶ **Аккумуляторлық фонарьды пайдалану кезінде фонарьдың жарық басы жаппаңыз.** Пайдалану кезінде фонарьдың жарық басы қызады және әбден қызса, күйіктердің себебі болуы мүмкін.
  - ▶ **Жол қозғалысы кезінде аккумуляторлық фонарьды пайдаланбаңыз.** Аккумуляторлық фонарь жолда жарықтандыруға арналмаған.
  - ▶ **Аккумуляторлық фонарьмен кез келген жұмыстарды (мысалы, орнату, қызмет көрсету және т.б.) бастамай тұрып, сондай-ақ, аккумуляторлық фонарьды тасымалдау және сақтау кезінде аккумуляторды алыңыз.**
  - ▶ **Балалардың аккумуляторлық батареяны пайдалануына жол бермеңіз.** Ол кәсіби пайдалануға арналған. Балалар кездейсоқ өздерінің немесе адамдардың көзін шағылыстыруы мүмкін.
- НАЗАР АУДАРЫҢЫЗ! Жарық сәулесіне ұзақ уақыт бойы қарамаңыз.** Оптикалық сәулелену көздерге зиян тигізуі мүмкін.
-  **Аккумуляторлық шамдың барлық жарықтанған беттер мен заттарға дейін минималдық аралықты сақтаңыз.** Аралық жетілмесе жарықтанған заттар қызып кетуі мүмкін.
-  **0,2 m**
- ▶ **Бұл аккумуляторлық шам балалар мен денелік, сезімдік немесе ақылды қабілеті шектелген немесе тәжірибесі мен білімі төмен адамдар арқылы қолдануға арналмаған.** Бұл аккумуляторлық шамды 8 жастан үлкен балалар және денелік, сезімдік немесе ақылды

қабілеті шектелген немесе тәжірибесі мен білімі төмен адамдар арқылы тек олардың қауіпсіздігі үшін жауапкер адамдар бақылауы астында немесе олардан аккумуляторлық шамды қауіпсіз пайдалану бойынша нұсқау алып қауіптерді түсініп алған болса ғана пайдалануы мүмкін. Кері жағдайда дұрыс пайдаланбау және жарақаттанулар қауіпі пайда болады.

▶ **Аккумуляторлық шамды тасымалдау үшін немесе оны бағыттау үшін тасымалдау тұтқасын пайдаланыңыз.** Радиатор жұмыс кезінде қызып кетуі мүмкін.

▶ **Аккумуляторды ашпаңыз.** Қысқа тұйықталу қауіпі бар.



**Мысалы, аккумуляторды жылудан, сондай-ақ, үздіксіз күн жарығынан, оттан, судан және ылғалдан қорғаңыз.** Жарылу қауіпі бар.

▶ **Пайдаланылмайтын аккумуляторды түйіспелерді тұйықтауы мүмкін қыстырғыштардан, тиындардан, кілттерден, шегелерден, винттерден және басқа ұсақ металл заттардан алыс сақтаңыз.** Аккумулятор түйіспелерінің арасындағы қысқа тұйықталу күйіктерге немесе өртке әкелуі мүмкін.

▶ **Дұрыс пайдаланбаған аккумулятордан сұйықтық ағуы мүмкін. Оған тимеңіз. Кездейсоқ тигенде, тиген жерді сумен шайыңыз. Сұйықтық көзге тисе, медициналық көмек алыңыз.** Аккумулятордағы сұйықтық теріні тітіркендіруі немесе күйдіруі мүмкін.

▶ **Аккумулятордан зақымданған немесе дұрыс пайдаланбаған жағдайда бу шығуы мүмкін. Бұл жағдайда ішке таза ауа кіргізіңіз және шағымдар болса, медициналық көмек алыңыз.** Булар тыныс алу жолдарын тітіркендіруі мүмкін.

▶ **Аккумуляторлық батареяны тек өндіруші көрсеткен зарядтау құрылғысымен зарядтаңыз.** Зарядтау құрылғысы белгілі бір аккумуляторлар түріне жарайды және оны басқа аккумуляторларды зарядтау үшін пайдаланса, өрт себебі болуы мүмкін.

▶ **Бұл аккумуляторларды тек өзіңіздің Bosch өніміңізде пайдаланыңыз.** Тек осы жағдайда аккумулятор ауыр шамадан тыс жүктемелерден қорғалған болады.

▶ **Шеге немесе бұрауыш сияқты ұшты заттар немесе сыртқы әсер арқылы аккумулятор зақымдануы мүмкін.** Бұл қысқа тұйықталуға алып келіп, аккумулятор жануы, түтін шығаруы, жарылуы немесе қызып кетуі мүмкін.

▶ **Жұмыс орнында шаңның жиналуын болдырмаңыз.** Шаң оңай тұтануы мүмкін.

## Өнім және қызмет сипаттамасы

Электр құралының суреті бар бетті ашып пайдалану нұсқаулығын оқу кезінде оны ашық ұстаңыз.

## Тағайындалу бойынша қолдану

Аккумуляторлы фонарь жайы өзгеретін, құрғақ ішкі және сыртқы аймақтарда кеңістігі мен уақыты шектелген жарықтандыруға арналған, онымен бөлмені жарықтандыруға болмайды.

## Бейнеленген құрамды бөлшектер

Көрсетілген құрамдастар нөмірі суреттер бар беттегі аккумулятордың сипаттамасына қатысты.

- 1 Қосқыш/өшіргіш
- 2 Аккумуляторды босату түймесі
- 3 Аккумулятор\*
- 4 Фонарьдың жарық басы
- 5 Тіреу
- 6 Радиатор
- 7 Штатив патроны 5/8"
- 8 Тұтқа

\*Бейнеленген немесе сипатталған жабдықтар стандартты жеткізу көлемімен қамтылмайды. Толық жабдықтарды біздің жабдықтар бағдарламамыздан табасыз.

## Техникалық мәліметтер

Аккумуляторлық фонарь	GLI 18V-1900	
Өнім нөмірі	3 601 D46 4..	
Жұмыс кернеуі	V=	14,4 18
Жарықтандыру ұзақтығы, шамамен	мин/Ас	40 50
Жалпы жарық тоғы	лм	1900
Рұқсат етілген қоршау температурасы		
– зарядтауда	°C	0... +45
– пайдалану* мен сақтауда	°C	–20... +50
ұсынылған аккумуляторлер	GBA 14,4 GBA 18 V ... GBA 18 V ...W	
ұсынылатын зарядтау құралдары	AL 18.. GAL 3680 GAL 18...W**	

\* < 0 °C температураларда шектелген қуат

\*\* тек индукциялық аккумуляторлар үшін

Жарықтандырылған нысандардың түстері басқаша болуы мүмкін.

## Жинау

### Аккумуляторды зарядтау (керек-жарақтар)

**Ескертпе:** аккумулятор ішінара зарядталған күйде жеткізіледі. Аккумулятордың толық қуатын қамтамасыз ету үшін пайдалану алдында аккумуляторды зарядтау құрылғысында толығымен зарядтаңыз.

Литий-иондық аккумуляторды пайдалану мерзімін қысқартусыз кез келген уақытта зарядтауға болады. Зарядтау процесін үзу аккумулятордың зақымдалуына әкелмейді.

Литий-иондық аккумулятор терең тоғынан айырылудан “электрондық элементтерді қорғау (ECP)” жүйесімен

## 62 | Қазақша

жабдықталған. Аккумулятордың тоғы бітсе, қорғау жүйесі аккумуляторлық фонарьды өшіреді.

► **Автоматты өшуден кейін аккумуляторлық фонарьдың қосқышын/өшіргішін баспаңыз.**

Аккумулятордың зақымдалуы мүмкін.

Аккумуляторды 3 шығару үшін аккумуляторды босату түймесін 2 басыңыз және аккумуляторды аккумуляторлық батареядан шығарыңыз. **Тартқан кезде күш салмаңыз.** Қоқыстарды қайта өңдеу туралы нұсқауларды орындаңыз.

## Пайдалану

### Пайдалануға ендіру

#### Аккумуляторды орнату

Зарядталған аккумуляторды 3 шам басына 4 сезімді тіреліп шам басында 4 жатқанша салыңыз.

#### Орнату

Аяғын абайлап шығарып аккумуляторлық шамды жерге қойыңыз. **Қатты тұруына көз жеткізіңіз.**

#### Штативте бекіту

7 штативтік патронмен аккумуляторлық фонарьді штативте бұрап бекітіңіз.

5/8" бұрандаларын берік бекітіңіз. **Штатив қатты тұруына көз жеткізіңіз.**

#### Фонарь басын (А суретін қараңыз)

Шам басы ұстағыш тұтқада бекітіледі. Шам басын ұстағыш тұтқа көмегімен бес күйге реттеу мүмкін.

#### Қосу/өшіру

**Пайдалануға ендіру үшін** аккумуляторлық фонарьдың қосқышын/өшіргішін 1 басыңыз.

Аккумуляторлық фонарьды **өшіру үшін** қосқышты/өшіргішті 1 қайтадан басыңыз.

Энергияны үнемдеу үшін аккумуляторлық фонарьды тек пайдаланғанда қосыңыз.

#### Жарықты реттеу

Қосқыш/өшіргішті 1 аккумуляторлық фонарьді максималды жарықтықпен қосу үшін қысқа басыңыз. Керекті жарық көлемі жетілгенше қосқыш/өшіргішті 1 2 басқышта басып, ұстап жарықтықты сәйкестендіріңіз.

#### Температураға байланысты артық жүктеу қорғанысы

Радиатор температурасы рұқсат етілген 60 °C артып кетсе аккумуляторлық фонарь өшеді. Аккумуляторлық фонарьды суытып қайта қосыңыз.

### Пайдалану нұсқаулары

Аккумуляторлық шам аккумулятор заряды ада болуы себінен өшуінен қысқа уақыт алдын ол 3 рет жыпылықтап азайған жарықтықпен жанады.

## Техникалық күтім және қызмет

### Қызмет көрсету және тазалау

► Жарықтық көзін алмастыру мүмкін емес. Егер жарық көзі бұзылған болса, аккумуляторлық шамды алмастыру қажет болады.

Батарея жұмыс істемей жатса, Bosch электр құралдарының өкілетті сервистік орталығына барыңыз.

Аккумуляторлық фонарь техникалық қызмет көрсетуді қажет етпейді және ауыстыруды немесе қызмет көрсетуді қажет ететін элементтерді қамтымайды.

Зақымдарды болдырмау үшін аккумуляторлық фонарьдың пластик дискісін тек құрғақ, жұмсақ шүберекпен тазалаңыз. Жұғыш заттарды немесе еріткіштерді пайдаланбаңыз.

### Тұтынушыға қызмет көрсету және пайдалану кеңестері

Қызмет көрсету шеберханасы өнімді жөндеу және құту, сондай-ақ қосалқы бөлшектер туралы сұрақтарға жауап береді. Қажетті сызбалар мен қосалқы бөлшектер туралы ақпаратты мына мекенжайдан табасыз:

**www.bosch-pt.com**

Кеңес беруші Bosch қызметкерлері өнімді пайдалану және олардың қосалқы бөлшектері туралы сұрақтарыңызға тиынақты жауап береді.

Сұрақтар қою және қосалқы бөлшектерге тапсырыс беру кезінде міндетті түрде өнімнің зауыттық тақтайшасындағы 10-санды өнім нөмірін жазыңыз.

Өндіруші талаптары мен нормаларының сақталуымен электр құралын жөндеу және кепілді қызмет көрсету барлық мемлекеттер аумағында тек “Роберт Бош” фирмалық немесе авторизацияланған қызмет көрсету орталықтарында орындалады.

ЕСКЕРТУ! Заңсыз жолмен әкелінген өнімдерді пайдалану қауіпті, денсаулығыңызға зиян келтіруі мүмкін. Өнімдерді заңсыз жасау және тарату әкімшілік және қылмыстық тәртіп бойынша Заңмен қудаланады.

#### Қазақстан

ЖШС “Роберт Бош”

Электр құралдарына қызмет көрсету орталығы

Алматы қаласы

Қазақстан

050050

Райымбек данғылы

Коммунальная көшесінің бұрышы, 169/1

Тел.: +7 (727) 232 37 07

Факс: +7 (727) 233 07 87

E-Mail: info.powertools.ka@bosch.com

Ресми сайты: www.bosch.kz; www.bosch-pt.kz

#### Тасымалдау

Бұл литий-иондық аккумуляторлар қауіпті тауарларға қойылатын талаптарға сай болуы керек. Пайдаланушы аккумуляторларды көшеде қосымша құжаттарсыз тасымалдай алады.

Үшінші тұлғалар (мысалы, әуе көлігі немесе жіберу) орамаға және маркаларға қойылатын арнайы талаптарды сақтау керек. Жіберуге дайындау кезінде қауіпті жүктер маманына хабарласу керек.

Аккумуляторды корпусы зақымдалған болса ғана жіберіңіз. Ашық түйіспелерді желімдеңіз және аккумуляторды орамада қозғалмайтындай ораңыз. Қажет болса, қосымша ұлттық ережелерді сақтаңыз.

### Кәдеге жарату



Аккумуляторлық фонарьларды, аккумуляторларды, керек-жарақтарды және орау материалдарын экологиялық тұрғыдан дұрыс утилизациялауға тапсыру керек.

Аккумуляторлық фонарьларды және аккумуляторларды/батареяларды үй қоқысына тастамаңыз!

### Тек қана ЕО елдері үшін:



Электр және электрондық ескі құралдар бойынша 2012/19/EU ережесі және 2006/66/ЕС нормасына сай жарамсыз аккумуляторлық фонарьларды, ақаулы немесе пайдаланылған аккумуляторларды бөлек жинау керек және экологиялық тұрғыдан дұрыс утилизациялауға тапсыру керек.

### Аккумуляторлар/батареялар:

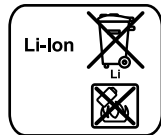

**Литий-иондық:**  
“Тасымалдау” тарауындағы, 62 бетіндегі нұсқауларды орындаңыз.

Техникалық өзгерістер енгізу құқығы сақталады.

## Română

### Instrucțiuni privind siguranța și protecția muncii

#### Instrucțiuni de siguranță pentru lămpi cu acumulator



**Citiți toate indicațiile de avertizare și instrucțiunile.** Nerespectarea indicațiilor de avertizare și a instrucțiunilor poate provoca electrocutare, incendii și/sau răniiri grave.

- ▶ **Vă rugăm să citiți și să respectați toate instrucțiunile și indicațiile privind siguranța care însoțesc acumulatorul sau scula electrică livrată împreună cu acumulatorul.**
  - ▶ **Manevrați atent lanterna cu acumulator.** Lampa cu acumulator produce căldură puternică, care duce la pericol crescut de incendii și explozie.
  - ▶ **Nu folosiți lampa cu acumulator în mediu cu pericol de explozie.**
  - ▶ **După deconectarea automată a lămpii cu acumulator nu mai continuați să apăsați întrerupătorul pornit/oprit.** Acumulatorul se poate defecta.
  - ▶ **Nu îndreptați raza de lumină asupra persoanelor sau animalelor și nu priviți nici dumneavoastră direct în raza de lumină, nici chiar de la o depărtare mai mare.**
  - ▶ **Folosiți numai accesoriile originale Bosch.**
  - ▶ **Nu acoperiți capul lămpii cât timp lampa cu acumulator este în funcțiune.** Capul lămpii se încălzește în timpul funcționării și poate provoca arsuri, în cazul în care această căldură se acumulează.
  - ▶ **Nu folosiți lampa cu acumulator în trafic rutier.** Lampa cu acumulator nu este admisă pentru iluminarea traficului rutier.
  - ▶ **Înainte oricărui intervenții asupra lămpii cu acumulator, (de exemplu lucrări de montaj, întreținere, etc.) cât și în vederea transportului și depozitării, extrageți acumulatorul din aceasta.**
  - ▶ **Nu lăsați copiii să folosească lampa cu acumulator.** Ea este destinată utilizării profesionale. Copiii și-ar putea provoca involuntar propria orbire sau orbirea altor persoane.
- ATENȚIE! Nu priviți mai mult timp raza de lumină.** Radiația optică poate fi dăunătoare ochiului.
- Mențineți o distanță minimă între lampa cu acumulator și toate suprafețele și obiectele iluminate de aceasta.** În cazul micșorării distanței sub acest nivel, obiectele iluminate se pot supraîncălzi.
- ▶ **Această lampă cu acumulator nu este destinată utilizării de către copii și persoane cu capacități fizice, senzoriale sau intelectuale limitate sau lipsite de experiență și cunoștințe.**

## 64 | Română

**Această lampă cu acumulator poate fi folosită de către copiii mai mari de 8 ani și de către persoane cu capacități fizice, senzoriale sau intelectuale limitate sau lipsite de experiență și cunoștințe, numai dacă acestea sunt supravegheate de către o persoană responsabilă de siguranța lor sau sunt instruite de ea privind la folosirea sigură a lămpii cu acumulator și înțeleg pericolele pe care aceasta le implică.** În caz contrar există pericol de manevrare greșită și răniri.

► **Pentru transportul și orientarea lămpii cu acumulator, folosiți numai mânerul de transport.** Corpul de răcire se poate încălzi în timpul funcționării.

► **Nu deschideți acumulatorul.** Există pericol de scurtcircuit.



**Feriți acumulatorul de căldură, de asemeni de ex. de radiații solare continue, foc, apă și umezeală.** Există pericol de explozie.

► **Feriți acumulatorii nefolosiți de agrafele de birou, monede, chei, cuie, șuruburi sau alte obiecte metalice mici, care ar putea provoca șuntarea contactelor.** Un scurtcircuit între contactele acumulatorului poate duce la arsuri sau incendiu.

► **În caz de utilizare greșită, din acumulator se poate scurge lichid. Evitați contactul cu acesta. În caz de contact accidental clătiți bine cu apă. Dacă lichidul vă intră în ochi, consultați și un medic.** Lichidul scurs din acumulator poate duce la iritații ale pielii sau la arsuri.

► **În cazul deteriorării sau utilizării necorespunzătoare a acumulatorului se pot degaja vapori. Aerisiți cu aer proaspăt iar dacă vi se face rău consultați un medic.** Vaporii pot irita căile respiratorii.

► **Încărcați acumulatorii numai în încărcătoarele recomandate de producător.** Dacă un încărcător destinat unui anumit tip de acumulator este folosit la încărcarea altor tipuri de acumulator decât cele prevăzute pentru el, există pericol de incendiu.

► **Folosiți acumulatorul numai împreună cu scula dumneavoastră electrică Bosch.** Numai astfel acumulatorul va fi protejat împotriva suprasolicității periculoase.

► **În urma contactului cu obiecte ascuțite ca de exemplu cuie sau șurubelnițe sau prin acțiunea unor forțe exterioare asupra sa, acumulatorul se poate deteriora.** Se poate produce un scurtcircuit intern în urma căruia acumulatorul să se aprindă, să scoată fum, să explodeze sau să se supraîncălzească.

► **Evitați acumulările și depunerile de praf la locul de muncă.** Pulberile se pot aprinde cu ușurință.

## Descrierea produsului și a performanțelor

Vă rugăm să desfășurați pagina pliantă cu redarea mașinii și să o lăsați desfășurată cât timp citiți instrucțiunile de folosire.

### Utilizare conform destinației

Lampa cu acumulator este destinată iluminării mobile, limitate în timp și spațiu, a zonelor uscate din interior și aer liber și nu este adecvată pentru iluminatul interior general.

## Elemente componente

Numerotarea elementelor componente se referă la schița lanternei cu acumulator de la pagina grafică.

- 1 Întrerupător pornit/oprit
- 2 Tastă deblocare acumulator
- 3 Acumulator\*
- 4 Capul lămpii
- 5 Suport cu picior
- 6 Corp de răcire
- 7 Orificiu de prindere pe stativ 5/8"
- 8 Mâner de transport

\*Accesorile ilustrate sau descrise nu sunt cuprinse în setul de livrare standard. Puteți găsi accesoriile complete în programul nostru de accesorii.

## Date tehnice

Lanteră cu acumulator	GLI 18V-1900	
Număr de identificare		3 601 D46 4..
Tensiune nominală	V=	14,4 18
Durata de iluminare, aprox.	min/Ah	40 50
Flux luminos total	lm	1900
Temperatură ambientă admisă		
– în timpul încărcării	°C	0... +45
– în timpul funcționării* și al depozitării	°C	-20... +50
Acumulatori recomandați		GBA 14,4 GBA 18 V ... GBA 18 V ...W
Încărcătoare recomandate		AL 18.. GAL 3680 GAL 18...W**

\* putere mai redusă la temperaturi < 0 °C

\*\* numai pentru acumulatori cu sistem de încărcare inductivă

Redarea culorilor obiectelor iluminate poate fi falsificată.

## Montare

### Încărcarea acumulatorului (accesoriu)

**Indicație:** Acumulatorul se livrează parțial încărcat. Pentru a asigura funcționarea la capacitatea nominală a acumulatorului, înainte de prima utilizare încărcați complet acumulatorul în încărcător.

Acumulatorul cu tehnologie litiu-ion poate fi încărcat în orice moment, fără ca prin aceasta să i se reducă durata de viață. O întrerupere a procesului de încărcare nu dăunează acumulatorului.

Acumulatorul litiu-ion este protejat împotriva descărcării profunde prin intermediul sistemului „Electronic Cell Protection (ECP)”. Atunci când acumulatorul este descărcat, lanterna cu acumulator este deconectată de un circuit de protecție.

► **După deconectarea automată a lanternei cu acumulator nu mai apăsați în continuare întrerupătorul pornit/oprit.** Aceasta ar putea afecta acumulatorul.



Pentru extragerea acumulatorului **3** apăsați tasta de deblocare **2** și trageți acumulatorul spre spate pentru a-l scoate afară din lampa cu acumulator. **Nu forțați.**

Respectați instrucțiunile privind eliminarea.

## Funcționare

### Punere în funcțiune

#### Montarea acumulatorului

Introduceți acumulatorul încărcat **3** în capul lămpii **4**, împingându-l până când se fixează perceptibil și este coplanar cu capul lămpii **4**.

#### Instalare

Depliați cu grijă piciorul de fixare și instalați lampa cu acumulator pe podea. **Aveți grijă de poziția stabilă a acesteia.**

#### Fixare pe stativ

Prin orificiul de prindere pe stativ **7** puteți înșuruba lampa cu acumulator pe un stativ.

Strângeți bine șurubul de 5/8". **Aveți grijă de poziția stabilă a stativului.**

#### Rabaterea capului lămpii (vezi figura A)

Capul lămpii este fixat pe mânerul de prindere. Capul lămpii poate fi reglat în cinci poziții cu ajutorul mânerului de prindere.

#### Pornire/oprire

Pentru **punerea în funcțiune** a lanternei cu acumulator apăsați întrerupătorul pornit/oprit **1**.

Pentru **scoaterea din funcțiune** a lanternei cu acumulator apăsați din nou întrerupătorul pornit/oprit **1**.

Pentru a economisi energie, conectați lanterna cu acumulator numai atunci când o folosiți.

#### Reglarea intensității luminoase

Apăsați scurt întrerupătorul pornit/oprit **1**, pentru a conecta lampa cu acumulator la luminozitatea maximă. Pentru reglarea luminozității în 2 trepte, țineți apăsat întrerupătorul pornit/oprit **1**, până la atingerea luminozității dorite.

#### Protecție la suprasarcină dependentă de temperatură

La depășirea temperaturii admise a corpului de răcire de 60 °C, lampa cu acumulator se deconectează. Lăsați lampa cu acumulator să se răcească și apoi conectați din nou lampa cu acumulator.

### Instrucțiuni de lucru

Cu scurt timp înainte ca lampa cu acumulator să se deconecteze din cauza descărcării acumulatorului, ea va clipi de 3 ori și va lumina cu intensitate redusă.

## Întreținere și service

### Întreținere și curățare

► Becul nu poate fi înlocuit. Dacă becul se defectează, lampa cu acumulator trebuie înlocuită în întregime.

Dacă acumulatorul nu mai funcționează vă rugăm să vă adresați unui centru autorizat de asistență service post-vânzări pentru scule electrice Bosch.

Lanternă cu acumulator nu necesită întreținere și nu conține componente care să trebuiască a fi schimbare sau întreținute. Curățați geamul din plastic al lanternei cu acumulator numai cu o lavetă uscată, moale, pentru a evita deteriorările. Nu folosiți detergenți sau solvenți.

### Asistență clienți și consultanță privind utilizarea

Serviciul de asistență clienți vă răspunde la întrebări privind repararea și întreținerea produsului dumneavoastră cât și piesele de schimb. Găsiți desenele de ansamblu și informații privind piesele de schimb și la:

#### www.bosch-pt.com

Echipa de consultanță Bosch vă răspunde cu plăcere la întrebări privind produsele noastre și accesoriile acestora.

În caz de reclamații și comenzi de piese de schimb vă rugăm să indicați neapărat numărul de identificare compus din 10 cifre, conform plăcuței indicatoare a tipului produsului.

### România

Robert Bosch SRL

Centru de service Bosch

Str. Horia Măcelariu Nr. 30 – 34

013937 București

Tel. service scule electrice: (021) 4057540

Fax: (021) 4057566

E-Mail: infoBSC@ro.bosch.com

Tel. consultanță clienți: (021) 4057500

Fax: (021) 2331313

E-Mail: infoBSC@ro.bosch.com

www.bosch-romania.ro

### Transport

Acumulatorii Li-Ion integrați respectă cerințele legislației privind transportul mărfurilor periculoase. Acumulatorii pot fi transportați rutier fără restricții de către utilizator.

În cazul transportului de către terți (de exemplu: transport aeriă sau prin firmă de expediții) trebuie respectate cerințe speciale privind ambalarea și marcarea. În această situație, la pregătirea expedierii trebuie consultat un expert în transportul mărfurilor periculoase.

Expediații acumulatorii numai în cazul în care carcasa acestora este intactă. Acoperiți cu bandă de lipit contactele deschise și ambalați astfel acumulatorul încât să nu se poată deplasa în interiorul ambalajului.

Vă rugăm să respectați eventualele norme naționale suplimentare.

### Eliminare



Lămpile cu acumulator, acumulatorii, accesoriile și ambalajele trebuie direcționate către o stație de reciclare ecologică.

Nu aruncați lămpile cu acumulator și acumulatorii/bateriile în gunoiul menajer!

## 66 | Български

## Numai pentru țările UE:



Conform Directivei Europene 2012/19/UE privind deșeurile de echipamente electrice și electronice, lămpile cu acumulator scoase din uz și, conform Directivei 2006/66/CE acumulatorii/bateriile defecte sau consumate trebuie colectate separat și direcționate către o stație de reciclare ecologică.

## Акумулятори/батерии:



## Li-Ion:

Vă rugăm să respectați indicațiile de la параграфът „Transport“, pagina 65.

Sub rezerva modificărilor.

## Български

## Указания за безопасна работа

## Указания за безопасна работа с акумулаторни лампи



Прочетете внимателно всички указания. Неспазването на приведените по-долу указания може да доведе до токов удар, пожар и/или тежки травми.

- ▶ Моля, прочетете и спазвайте всички указания за безопасност и инструкции за работа, които сте получили с акумулаторната батерия или електроинструмента, с който се доставя акумулаторната батерия.
- ▶ Отнасяйте се грижливо с акумулаторната лампа. Акумулаторната лампа се нагрява силно, което води до повишена опасност от пожар и експлозия.
- ▶ Не работете с акумулаторната лампа във взривоопасна среда.
- ▶ След автоматично изключване на акумулаторната лампа не натискайте пусковия прекъсвач. Акумулаторната батерия може да бъде повредена.
- ▶ Не насочвайте светлинния лъч към хора или животни и не гледайте срещу него, също и от голямо разстояние.
- ▶ Използвайте само оригинални резервни части и допълнителни приспособления, производство на Бош.
- ▶ Не покривайте главата на лампата, докато акумулаторната лампа е включена. По време на работа главата на лампата се нагрява и при липса на охлаждане може да предизвика изгаряния.

- ▶ Не използвайте акумулаторната лампа в уличното движение. Акумулаторната лампа няма допуск за ползване в уличното движение.
- ▶ При извършване на каквито и да е дейности по акумулаторната лампа (напр. монтиране, техническо обслужване и др.п.), при транспортиране и при прибиране за съхраняване изваждайте акумулаторната батерия от лампата.
- ▶ Не допускайте деца да ползват акумулаторната лампа. Тя е предназначена за професионално ползване. Деца могат неволно да заспят други хора или себе си.



**ВНИМАНИЕ!** Не гледайте продължително време в светлинния лъч. Оптичните лъчи могат да увредят очите Ви.



0,2 m  
Спазвайте минимално допустимото разстояние на акумулаторната лампа до всички осветявани повърхности и предмети. При по-малко разстояние осветяваните предмети могат да се прегреят.

- ▶ Тази акумулаторна лампа не е предназначена за ползване от деца и лица с ограничени физически, сензорни или душевни възможности или без достатъчно опит. Тази акумулаторна лампа може да се използва от деца от 8-годишна възраст и лица с ограничени физически, сензорни или душевни възможности или без достатъчно опит, ако са под непосредствен надзор от лица, отговорни за безопасността им, или ако са били обучени за сигурна работа с акумулаторната лампа и разбират свързаните с това опасности. В противен случай съществува опасност от неправилно ползване и трудови злополуки.
- ▶ При пренасяне и за насочване на лампата използвайте само ръкохватката. По време на работа ребрата за топлообмен могат да се нагорещат.
- ▶ Не отваряйте акумулаторната батерия. Съществува опасност от възникване на късо съединение.
- ▶ Предпазвайте акумулаторната батерия от високи температури, напр. вследствие на продължително излагане на директна слънчева светлина или огън, както и от вода и овлажняване. Съществува опасност от експлозия.
- ▶ Предпазвайте неизползваните акумулаторни батерии от контакт с големи или малки метални предмети, напр. кламери, монети, ключове, пирони, винтове и др.п., тъй като те могат да предизвикат късо съединение. Последствията от късото съединение могат да бъдат изгаряния или пожар.
- ▶ При неправилно използване от акумулаторна батерия от нея може да изтече електролит. Избягвайте контакта с него. Ако въпреки това на кожата Ви попадне електролит, изплакнете мястото обилно с вода. Ако електролит попадне в очите Ви, незабавно се обърнете за помощ към очен лекар. Електролитът може да предизвика изгаряния на кожата.

- ▶ **При повреждане и неправилна експлоатация от акумулаторната батерия могат да се отделят пари. Проветрете помещението и, ако се почувствате неразположени, потърсете лекарска помощ.** Парите могат да раздразнят дихателните пътища.
- ▶ **За зареждането на акумулаторните батерии използвайте само зарядните устройства, препоръчвани от производителя.** Когато използвате зарядни устройства за зареждане на неподходящи акумулаторни батерии, съществува опасност от възникване на пожар.
- ▶ **Използвайте акумулаторната батерия само за захранване на Вашия електроинструмент от Бош.** Само така акумулаторната батерия се предпазва от опасно претоварване.
- ▶ **Предмети с остри ръбове, напр. пирони или отвертки или силни механични въздействия могат да повредят акумулаторната батерия.** Може да бъде предизвикано вътрешно късо съединение и акумулаторната батерия може да се запали, да запуши, да експлодира или да се прегрее.
- ▶ **Избягвайте натрупване на прах на работното място.** Прахът може лесно да се самовъзпламени.

## Описание на продукта и възможностите му

Моля, отворете разгъващата се корица с фигурите и, докато четете ръководството за експлоатация, я оставете отворена.

### Предназначение на уреда

Акумулаторната лампа е предназначена за временно осветяване на различни ограничени пространства в сухи затворени помещения или на открито и не е подходяща за общо постоянно осветяване на стаи и помещения.

### Изобразени елементи

Номерирането на елементите се отнася до изображението на акумулаторната лампа на страницата с фигурите.

- 1 Пусков прекъсвач
- 2 Освобождаващи бутони за акумулаторната батерия
- 3 Акумулаторна батерия\*
- 4 Глава на лампата
- 5 Крак
- 6 Охлаждащо тяло
- 7 Гнездо за монтиране към статив 5/8"
- 8 Ръкохватка за пренасяне

\*Изобразените на фигурите и описаните допълнителни приспособления не са включени в стандартната окомплектовка на уреда. Изчерпателен списък на допълнителните приспособления можете да намерите съответно в каталога ни за допълнителни приспособления.

## Технически данни

Акумулаторна лампа	GLI 18V-1900	
Каталожен номер	3 601 D46 4..	
Номинално напрежение	V=	14,4 18
Продължителност на светене, прибрл.	min/Ah	40 50
Пълнен светлинен поток	lm	1900
Допустима температура на околната среда		
– при зареждане	°C	0... +45
– по време на работа* и за складиране	°C	-20... +50
препоръчителни акумулаторни батерии	GBA 14,4 GBA 18 V ... GBA 18 V ...W	
препоръчителни зарядни устройства	AL 18.. GAL 3680 GAL 18...W**	

\* ограничена производителност при температури < 0 °C

\*\* само за индуктивни акумулаторни батерии

Цветовете на осветените обекти могат да изглеждат различни от истинските.

## Монтиране

### Зареждане на акумулаторната батерия (допълнително приспособление)

**Упътване:** Акумулаторната батерия се доставя частично заредена. За да достигнете пълния капацитет на акумулаторната батерия, преди първото ѝ използване я заредете докрай в зарядното устройство.

Литиево-йонната акумулаторна батерия може да бъде зареждана по всяко време, без това да съкращава дълготрайността ѝ. Прекъсване на зареждането също не ѝ вреди. Благодарение на модула „Electronic Cell Protection (ECP)“ литиево-йонната акумулаторна батерия е защитена от пълно разреждане. При разреждана акумулаторна батерия лампата се изключва от предпазен прекъсвач.

- ▶ **След автоматичното изключване на акумулаторната лампа не продължавайте да натискате пусковия прекъсвач.** Така можете да повредите акумулаторната батерия частично заредена.

За изваждане на акумулаторната батерия **3** натиснете освобождаващия бутон **2** и издърпайте акумулаторната батерия назад от акумулаторната лампа. **Не прилагайте груба сила.**

Спазвайте указанията за бракуване.

## Работа с уреда

### Пускане в експлоатация

#### Поставяне на акумулаторната батерия

Поставете заредената акумулаторна батерия **3** в главата на лампата **4**, докато усетите отчетливо прещракване и

**68 | Български**

акумулаторната батерия се подравни спрямо главата на лампата **4**.

**Поставяне**

Внимателно разгънете стойката и поставете акумулаторната лампа на пода. **Внимавайте за стабилното ѝ положение.**

**Захващане към статив**

С гнездото **7** можете да монтирате акумулаторната лампа към статив.

Затегнете добре винта с резба 5/8". **Внимавайте за сигурното поставяне на статива.**

**Накланяне на светещата глава (вижте фиг. А)**

Главата с крушката е захваната към ръкохватката. С помощта на ръкохватката главата с крушката може да бъде настроена в пет позиции.

**Включване и изключване**

За **включване** на акумулаторната лампа натиснете пусковия прекъсвач **1**.

За да **изключите** акумулаторната лампа натиснете пусковия прекъсвач **1** повторно.

За да пестите енергия, включвайте акумулаторната лампа само когато я ползвате.

**Настройване на яркостта**

Натиснете пусковия прекъсвач **1** краткотрайно, за да включите акумулаторната лампа с максимална яркост. За регулиране на яркостта на две степени задръжте натиснат пусковия прекъсвач **1** до достигане на желаната яркост.

**Температурна защита от претоварване**

При надхвърляне на допустимата работна температура на радиатора от 60 °C акумулаторната лампа се изключва. Оставете я да се охлади и след това я включете отново.

**Указания за работа**

Малко преди акумулаторната лампа да се изключи поради това, че акумулаторната батерия е изтощена, лампата при мигва 3 пъти и започва да свети с намалена яркост.

**Поддържане и сервис****Поддържане и почистване**

► Светодиодният блок не може да бъде заменен. Ако светодиодният блок се повреди, трябва да бъде заменена цялата акумулаторна лампа.

Ако акумулаторната батерия се повреди или изхаби, моля, обърнете се към оторизиран сервис за електроинструменти на Бош.

Акумулаторната лампа не изисква поддържане и не съдържа детайли, които да изискват техническо обслужване или периодична замяна.

Почиствайте пластмасовия диск на акумулаторната лампа само със суха мека кърпа, за да предотвратите надраскването му. Не използвайте почистващи препарати или разтворители.

**Сервиз и технически съвети**

Отговори на въпросите си относно ремонта и поддръжката на Вашия продукт можете да получите от нашия сервизен отдел. Монтажни чертежи и информация за резервни части можете да намерите също на адрес:

**www.bosch-pt.com**

Екипът на Бош за технически съвети и приложения ще отговори с удоволствие на въпросите Ви относно нашите продукти и допълнителните приспособления за тях.

Моля, при въпроси и при поръчване на резервни части винаги посочвайте 10-цифрения каталожен номер, изписан на табелката на уреда.

**Роберт Бош ЕООД – България**

Бош Сервиз Център  
Гаранционни и извънгаранционни ремонти  
бул. Черни връх 51-Б  
FPI Бизнес център 1407  
1907 София  
Тел.: (02) 9601061  
Тел.: (02) 9601079  
Факс: (02) 9625302  
www.bosch.bg

**Транспортиране**

Включените в комплектовката литиево-йонни акумулаторни батерии са в обхвата на изискванията на нормативните документи, касаещи продукти с повишена опасност. Акумулаторните батерии могат да бъдат транспортирани от потребителя на публични места без допълнителни разрешения.

При транспортиране от трети страни (напр. при въздушен транспорт или ползване на куриерски услуги) има специални изисквания към опаковането и обозначаването им. За целта се консултирайте с експерт в съответната област. Изпращайте акумулаторни батерии само ако корпусът им не е повреден. Изолирайте открити контактни клеми с лепящи ленти и опаковайте акумулаторните батерии така, че да не могат да се изместват в опаковката си. Моля, спазвайте също и допълнителни национални предписания.

**Бракуване**

С оглед опазване на околната среда акумулаторните лампи, акумулаторните батерии, допълнителните приспособления и опаковките трябва да се предават за оползотворяване на съдържащите се в тях суровини.

Не изхвърляйте акумулаторни лампи и обикновени или акумулаторни батерии при битовите отпадъци!

**Само за страни от ЕС:**

Съгласно Европейска директива 2012/19/ЕС относно излязла от употреба електрическа и електронна апаратура и Европейска директива 2006/66/ЕО акумулаторните лампи и акумулаторни батерии, които не могат да се използват

повече, треба да се събират отделно и да бъдат подлагани на подходяща преработка за оползотворяване на съдържанието в тях суровини.

#### Акумулаторни или обикновени батерии:

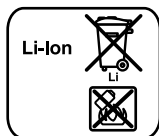

#### Li-Ion:

Моля, спазвайте указанията в раздел „Транспортиране“, страница 68.

Правата за изменения запазени.

## Македонски

### Безбедносни напомени

#### Безбедносни напомени за батериската светилка



Прочитајте ги сите напомени и упатства за безбедност. Грешките настанати како резултат од непридржување до безбедносните напомени и упатства може да предизвикаат електричен удар, пожар и/или тешки повреди.

- ▶ **Ве молиме прочитајте ги и внимавајте на безбедносните напомени и упатства, што се приложени на батеријата или електричниот апарат.**
- ▶ **Постапувајте грижливо со батериската светилка.** Батериската светилка создава јака топлина, која може да доведе до зголемена опасност од пожар или експлозија.
- ▶ **Со батериската светилка не работете во околина каде има опасност од експлозија.**
- ▶ **По автоматското исклучување на батериската светилка, не притискајте на прекинувачот за вклучување/исклучување.** Батеријата може да се оштети.
- ▶ **Не го насочувајте зракот светлина на лица или животни и не погледнувајте директно во него, дури ни од голема оддалеченост.**
- ▶ **Користете само оригинална Bosch опрема.**
- ▶ **Не го покривајте копчето за светло, доколку батериската светилка е вклучена.** Главата на светилката се затоплува со текот на работата и може да предизвика изгореници, доколку се акумулира топлина.
- ▶ **Не ги користете батериските светилки во сообраќајот.** Батериските светилки не се дозволени за осветлување во сообраќајот.
- ▶ **Пред било каква интервенција на батериската светилка (на пр. монтажа, одржување итн.) како и**

**при транспорт и складирање, извадете ја батеријата од батериската светилка.**

- ▶ **Не им дозволувајте на децата да ја користат батериската светилка.** Таа е наменета за професионална употреба. Децата можат од невнимание да се заслепат себе си или другите лица.



**ВНИМАНИЕ! Не гледајте долго во зракот светлина.** Оптичкото зрачење може да им наштети на очите.

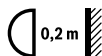

**Одржувајте минимално растојание на батериската светилка до сите осветлени површини и предмети.** Ако нема доволно растојание, осветлените предмети може да се прегреат.

- ▶ **Оваа батериска светилка не е наменета за користење од страна на деца и лица со ограничени физички, сензорни или ментални способности или со недоволно искуство и знаење.** Оваа батериска светилка може да се користи од деца над 8 години и лица со ограничени физички, сензорни или ментални способности или со недоволно искуство и знаење, ако тие се надгледувани од страна на лице одговорно за нивната безбедност или се обучени за безбедно ракување со батериската светилка и ги разбираат поврзаните опасности. Инаку постои опасност од погрешна употреба и повреди.
- ▶ **За носење и израмнување на батериската светилка користете ја само рачката за носење.** Разладното тело може да се загрее за време на употребата.
- ▶ **Не ја отворајте батеријата.** Постои опасност од краток спој.
- ▶ **Заштитете ја батеријата од топлина, на пр. од трајно изложување на сончеви зраци, оган, вода или влага.** Постои опасност од експлозија.
- ▶ **Неупотребената батерија држете ја далеку од канцеларски спојувалки, клучеви, железни пари, клинцци, шрафови или други мали метални предмети, што може да предизвикаат премостување на контактите.** Краток спој меѓу контактите на батеријата може да предизвика изгореници или пожар.
- ▶ **При погрешно користење, може да истече течноста од батеријата.** Избегнувајте контакт со неа. Доколку случајно дојдете во контакт со течноста, исплакнете ја со вода. Доколку течноста дојде во контакт со очите, побарајте лекарска помош. Истечената течност од батеријата може да предизвика кожни иритации или изгореници.
- ▶ **Доколку се оштети батеријата или не се користи правилно, од неа може да излезе пара. Внесете свеж воздух и доколку има повредени однесете ги на лекар.** Парата може да ги надразни дишните патишта.

## 70 | Македонски

- ▶ **Батериите полнете ги само со полначи кои се препорачани од производителите.** Доколку полначот кој е прилагоден на еден соодветен вид батерија, го користите со други батерија, постои опасност од пожар.
- ▶ **Користете батерија кои се соодветни на Вашиот производ од Bosch.** Само на тој начин батеријата ќе се заштити од опасно преоптоварување.
- ▶ **Батеријата може да се оштети од остри предмети како на пр. клинци или шрафцигер или надворешно влијание.** Може да дојде до внатрешен краток спој и батеријата може да се запали, пушти чад, експлодира или да се прегрее.
- ▶ **Избегнувајте собирање прав на работното место.** Правта лесно може да се запали.

## Опис на производот и моќноста

Ве молиме отворете ја преклопената страница со приказ на електричниот апарат, и држете ја отворена додека го читате упатството за употреба.

### Употреба со соодветна намена

Батериската светилка е наменета за преносливо, просторно и временски ограничено осветлување во сув внатрешен и надворешен простор и не е погодна за вообичаено осветлување на простории.

### Илустрација на компоненти

Нумерирањето на сликите со компоненти се однесува на приказот на батериската светилка на графичката страница.

- 1 Прекинувач за вклучување/исклучување
- 2 Копче за отклучување на батеријата
- 3 Батерија\*
- 4 Глава на светилката
- 5 Подножје за стоене
- 6 Разладно тело
- 7 Прифат на стативот 5/8"
- 8 Рачка за носење

\*Опишаната опрема прикажана на сликите не е дел од стандардниот обем на испорака. Комплетната опрема може да ја најдете во нашата Програма за опрема.

### Технички податоци

Батериски светилки	GLI 18V-1900	
Број на дел/артикул	3 601 D46 4..	
Номинален напон	V=	14,4 18
Времетраење на светлината, околу	min/Ah	40 50
Вкупен светлосен флукс	lm	1900

\* ограничена јачина при температури < 0 °C

\*\* само за индуктивно полнење на батерија

Одблесокот на осветлените објекти може да биде со лажна боја.

### Батериски светилки

GLI 18V-1900

Дозволена температура на околината		
– при полнење	°C	0... +45
– при работа* и при складирање	°C	–20... +50
Препорачани батерија		GBA 14,4 GBA 18 V ... GBA 18 V ...W
Препорачани полначи		AL 18.. GAL 3680 GAL 18...W**

\* ограничена јачина при температури < 0 °C

\*\* само за индуктивно полнење на батерија

Одблесокот на осветлените објекти може да биде со лажна боја.

## Монтажа

### Полнење на батеријата (опрема)

**Напомена:** Батеријата се испорачува полу-наполнета. За да ја наполните целосно батеријата, пред првата употреба ставете ја на полнач додека не се наполни целосно.

Литиум-јонските батерија може да се наполнат во секое време, без да се намали нивниот рок на употреба.

Прекинот при полнењето не и наштетува на батеријата.

Литиум-јонската батерија е заштитена со „Електронска заштита на ќелиите (ЕСР)“ од длабинско празнење. Доколку батеријата е испразнета, батериските светилки се исклучуваат со заштитен прекинувач.

- ▶ **По автоматското исклучување на батериската светилка, не притискајте на прекинувачот за вклучување/исклучување.** Батеријата може да се оштети.

За вадење на батеријата **3** притиснете го копчето за отклучување **2** и извлечете ја батеријата наназад од батериската светилка. **Притоа не употребувајте сила.**

Внимавајте на напомените за отстранување.

## Употреба

### Ставање во употреба

#### Вметнување на батерија

Ставете ја наполнетата батерија **3** во главата на светилката **4**, додека не се вклопи правилно и не легне рамно во главата на светилката **4**.

#### Поставување

Внимателно расклопете ја основата и поставете ја батериската светилка на подот. **Внимавајте да биде безбедно поставена.**

#### Прицврстување на статив

Со прифатот за статив **7** може да ја зашрафите батериската светилка на статив.

Цврсто затегнете ги завртките 5/8". **Внимавајте стативот да биде безбедно поставен.**

**Подесување на главата на светилката (види слика А)**

Отворот за светење е прицврстен на рачката за држење. Отворот за светење може со помош на рачката за држење да се постави во пет позиции.

**Вклучување/исклучување**

За **ставање во употреба** на батериската светилка, притиснете го прекинувачот за вклучување/исклучување **1**.

За да ја **исклучите**, батериската светилка, повторно притиснете го прекинувачот за вклучување/исклучување **1**.

За да заштедите енергија, вклучувајте ја батериската светилка само доколку ја користите.

**Подесување на осветленоста**

Кратко притиснете на прекинувачот за вклучување/исклучување **1**, за да ја вклучите батериската светилка со максимална осветленост. За подесување на осветленоста во 2 степени, држете го притиснат прекинувачот за вклучување/исклучување **1**, додека не се постигне саканата осветленост.

**Заштита од преоптоварување во зависност од температурата**

При пречекорување на дозволената температура на разладните тела 60 °C, батериската светилка се исклучува. Оставете ја батериската светилка да се олади и повторно вклучете ја.

**Совети при работењето**

Кратко пред да се исклучи батериската светилка поради празна батерија, таа 3 пати ќе трепне и светне со намалена светлост.

**Одржување и сервис****Одржување и чистење**

► Изворот на светење не може да се замени. Ако изворот на светење е дефектен, мора да се замени целата батериска светилка.

Доколку батеријата не функционира повеќе, Ве молиме обратете се во овластената сервисна служба за Bosch електрични апарати.

Батериската светилка не мора да се одржува и не содржи делови, што треба да се менуваат или одржуваат.

Исчистете го пластичното стакло на батериската светилка со сува, мека крпа, за да избегнете оштетувања. Не користете средства за чистење или раствори.

**Сервисна служба и совети при користење**

Сервисната служба ќе одговори на Вашите прашања во врска со поправката и одржувањето на Вашиот производ како и резервните делови. Експлозивен цртеж и информации за резервни делови ќе најдете на:

**www.bosch-pt.com**

Тимот за советување при користење на Bosch ќе ви помогне доколку имате прашања за нашите производи и опрема.

За сите прашања и нарачки на резервни делови, Ве молиме наведете го 10-цифрениот број од спецификационата плочка на производот.

**Македонија**

Д.Д. Електрис  
Сава Ковачевиќ 47Њ, број 3  
1000 Скопје  
Е-пошта: dimce.dimcev@servis-bosch.mk  
Интернет: www.servis-bosch.mk  
Тел./факс: 02/ 246 76 10  
Моб.: 070 595 888

**Транспорт**

Литиум-јонските батерии подлежат на барањата на Законот за опасни материјали. Батериите може да се транспортираат само од страна на корисникот, без потреба од дополнителни квалификации.

При пренос на истите од страна на трети лица (на пр. воздушен транспорт или шпедиција) неопходно е да се внимава на специјалните напомени на амбалажата и ознаките. Во таков случај, при подготовката на пратката мора да се повика експерт за опасни супстанции.

Транспортирајте ги батериите само доколку кукиштето е нештетено. Залепете ги отворените контакти и спакувајте ја батеријата на тој начин што нема да се движи во амбалажата.

Ве молиме внимавајте на евентуалните дополнителни национални прописи.

**Отстранување**

Батериските светилки, батериите, опремата и амбалажите треба да се отстранат на еколошки прифатлив начин.

Не ги фрлајте батериските светилки и батериите во домашната канта за ѓубре!

**Само за земји во рамки на ЕУ**

Според Европската регулатива 2012/19/EU за стари електрични и електронски уреди, батериските светилки што се вон употреба и дефектните или искористените батерии според регулативата 2006/66/EC мора одделно да се собираат и да се рециклираат на еколошки прифатлив начин.

**Батерии:****Литиум-јонски:**

Ве молиме внимавајте на напомените во дел „Транспорт“, страна 71.

Се задржува правото на промена.

## Srpski

### Uputstva o sigurnosti

#### Sigurnosna uputstva za akku-svetiljku



Čitajte sva upozorenja i uputstva. Propusti kod pridržavanja upozorenja i uputstava mogu imati za posledicu električni udar, požar i/ili teške povrede.

- ▶ **Molimo da čitate i obratite pažnju na sigurnosna upozorenja i uputstva koji su priloženi akumulatoru ili električnom alatu sa kojim je isporučem akumulator.**
- ▶ **Radite sa akku-svetiljkom pažljivo.** Akku-svetiljka proizvodi jaku toplotu, koja može uticati na povećanu opasnost od požara i eksplozije.
- ▶ **Ne radite sa akumulatorskom svetiljkom u okolini ugroženoj eksplozijom.**
- ▶ **Ne pritiskajte posle automatskog isključivanja akku-svetiljke ponovo na prekidač za uključivanje-isključivanje.** Akumulator se može oštetiti.
- ▶ **Ne usmeravajte svetlosni zrak na osoblje ili životinje i ne gledajte sami u svetlosni zrak čak ni sa većeg rastojanja.**
- ▶ **Koristite samo originalni Bosch pribor.**
- ▶ **Glavu svetiljke nemojte pokrivati dok akumulatorska svetiljka radi.** Glava svetiljke se tokom rada greje i može da uzrokuje opekotine ako bi se ova toplota akumulirala.
- ▶ **Akumulatorsku svetiljku nemojte koristiti u drumskom saobraćaju.** Akumulatorska svetiljka nije predviđena za osvetljenje u drumskom saobraćaju.
- ▶ **Pre svih radova na akumulatorskoj svetiljki (npr. montaža, održavanje, itd.), kao i pre transporta i spremanja, iz nje treba izvaditi akumulator.**
- ▶ **Ne dopuštajte deci korišćenje akumulatorskih svetiljki.** Ona je zamišljena za profesionalnu upotrebu. Deca mogu nenamerno zaseniti sebe ili osoblje.



**PAŽNJA! Ne gledajte duže vremena u svetlosni zrak.** Optično zračenje može biti štetno za Vaše oči.

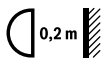

0,2 m

**Obezbedite minimalno rastojanje između akumulatorske lampe i svih osvetljenih površina i predmeta.** Ako se ne ispoštuje ovo minimalno rastojanje, osvetljeni predmeti mogu da se pregreju.

- ▶ **Ova akumulatorska lampa nije predviđena za korišćenje od strane dece i lica sa ograničenim psihičkim, senzornim ili duševnim sposobnostima, ili lica sa nedostatkom iskustva i znanja.** Ovu akumulatorsku lampu mogu da koriste deca od 8 godina i lica sa ograničenim psihičkim, senzornim ili duševnim sposobnostima ili lica sa nedostatkom iskustva i znanja, ukoliko ih nadzire lice koje je

odgovorno za njihovu sigurnost ili ako ih ono uputi u siguran rad sa akumulatorskom lampom i ako razumeju sa time povezane opasnosti. U suprotnom postoji opasnost od pogrešnog rukovanja i povreda.

- ▶ **Za nošenje i usmeravanje akumulatorske lampe koristite isključivo dršku.** Hladnaka može da se zagreje tokom rada.
- ▶ **Ne otvarajte bateriju.** Postoji opasnost od kratkog spoja.
- ▶ **Zaštitite aku bateriju od izvora toplote, npr. i od trajnog Sunčevog zračenja, vatre, vode i vlage.** Inače postoji opasnost od eksplozije.



**Zaštitite aku bateriju od izvora toplote, npr. i od trajnog Sunčevog zračenja, vatre, vode i vlage.** Inače postoji opasnost od eksplozije.

- ▶ **Držite ne korišćeni akku dalje od kancelarijskih spajalica, novčića, ključeva, eksera, zavrtnja ili drugih malih metalnih predmeta, koji mogu prouzrokovati premošćavanje kontakata.** Kratak spoj između kontakata baterije može imati za posledicu opekotine ili vatru.
- ▶ **Kod pogrešne primene može tečnost da izadje iz akku.** Izbegavajte kontakt sa njom. Kod slučajnog kontakta isperite sa vodom. Ako tečnost dospe u oči, iskoristite i dodatnu lekarsku pomoć. Tečnost baterije koja izlazi može voditi nadražajima kože ili opekotinama.
- ▶ **Kod oštećenja i nestručne upotrebe akumulatora mogu izlaziti pare.** Dovedite svež vazduh i potražite lekara ako dodje do tegoba. Para može nadražiti disajne puteve.
- ▶ **Punite akku samo u aparatima za punjenje, koje je preporučio proizvođač.** Za aparat za punjenje koji je pogodan za određenu vrstu baterija, postoji opasnost od požara, ako se upotrebljava sa drugim baterijama.
- ▶ **Upotrebljavajte akumulator samo u vezi sa Vašim Bosch-proizvodom.** Samo tako se štiti akumulator od opasnog preopterećenja.
- ▶ **Akumulaciona baterija može da se ošteti oštrim predmetima kao npr. ekserima ili odvijačima zavrtnjeva.** Može da dođe do internog kratkog spoja i akumulaciona baterija može da izgori, dimi, eksplodira ili da se pregreje.
- ▶ **Izbegavajte sakupljanje prašine na radnom mestu.** Prašine se mogu lako zapaliti.

### Opis proizvoda i rada

Molimo da otvorite preklaplenu stranicu sa prikazom aparata i ostavite ovu stranicu otvorenu, dok čitate uputstvo za rad.

#### Upotreba koja odgovara svrsi

Svetlo akumulacione baterije je namenjeno za po mestu promenljivo, prostorno i vremenski ograničeno osvetljavanje u suvim unutrašnjim i spoljašnjim zonama, a nije namenjeno za opšte osvetljenje prostorija.

#### Komponente sa slike

Označavanje brojevima komponenti sa slike odnosi se na prikaz akumulatorske svetiljke na grafičkoj stranici.

- 1 Prekidač za uključivanje-isključivanje
- 2 Dugme za deblokadu akumulator
- 3 Akumulator\*



- 4 Glava svetiljke
- 5 Podnožje za stajanje
- 6 Rashladno telo
- 7 Prikvat stativa 5/8"
- 8 Hvataljka za nošenje

**\*Prikazani ili opisani pribor ne spada u standardno pakovanje. Kompletni pribor možete da nadete u našem programu pribora.**

### Tehnički podaci

Akumulatorska svetiljka	GLI 18V-1900	
Broj predmeta		3 601 D46 4..
Nominalni napon	V=	14,4 18
Trajanje gorenja, ca.	min/Ah	40 50
Ukupni svetlosni fluks	lm	1900
Dozvoljena ambijentalna temperatura		
– prilikom punjenja	°C	0... +45
– prilikom režima rada* i prilikom skladištenja	°C	-20... +50
Preporučene akumulacione baterije		GBA 14,4 GBA 18 V ... GBA 18 V ...W
Preporučeni punjači		AL 18.. GAL 3680 GAL 18...W**

\* ograničena snaga na temperaturama < 0 °C

\*\* samo za induktivne akumulacione baterije

Reprodukcija boje osvetljenih objekata može da bude pogrešna.

## Montaža

### Punjenje akumulatora (pribor)

**Uputstvo:** Akumulator se isporučuje delimično napunjen. Da bi osigurali punu snagu akumulatora, puniti akumulator pre prve upotrebe u aparatu za punjenje.

Li-jonski akumulator može da se puni u svako doba, a da ne skraćujemo životni vek. Prekidanje radnje punjenja ne šteti akumulatoru.

Li-jonski akumulator je zaštićen od dubokog pražnjenja preko „Electronic Cell Protection (ECP)“. Pri ispražnjenom akumulatoru se akumulatorska svetiljka isključuje preko zaštitne veze.

► **Ne pritiskajte posle automatskog isključivanja akumulatorsku svetiljku na prekidač za uključivanje-isključivanje.** Akumulator se može oštetiti.

Za vadjenje akumulatora **3** pritisnite taster za deblokadu **2** i izvucite akumulator unazad iz akumulatorske sijalice. **Ne primenjujte pritom silu.**

Obratite pažnju na uputstva za uklanjanje djubreta.

## Rad

### Puštanje u rad

#### Ubacivanje baterije

Ubacite napunjeni akumulator **3** u glavu svetiljke **4**, tako da osetno uskoči na svoje mesto i nalegne ravno na glavi svetiljke **4**.

#### Postavljanje

Pažljivo presavijte postolje i postavite akumulatorsku lampu na pod. **Uverite se da je položaj stabilan.**

#### Pričvršćivanje na stativu

Pomoću prijemnice za stativ **7** akumulatorsku lampu možete da zavrnete na stativ.

Pritegnite zavrtnj od 5/8". **Uverite se da je stativ u stabilnom položaju.**

#### Zaokretanje glave lampe (pogledajte sliku A)

Glava lampe se montira na dršku. Glava lampe može pomoću drške da se postavi u pet položaja.

#### Uključivanje-isključivanje

Pritisnite za **puštanje u rad** akumulatorske svetiljke prekidač za uključivanje-isključivanje **1**.

Da bi akumulatorsku svetiljku **isključili** pritisnite ponovo prekidač za uključivanje-isključivanje **1**.

Da bi štedeli energiju, uključite akumulatorsku sijalicu samo kada je koristite.

#### Podešavanje svetloće

Pritisnite prekidač za uključivanje-isključivanje **1** kratko, kako biste uključili maksimalnu jačinu svetlosti akumulatorske lampe. Za prilagodavanje jačine svetlosti na stepen **2** prekidač za uključivanje-isključivanje **1** držite pritisnut dok ne postignete željenu jačinu svetlosti.

#### Zaštita od preopterećenja zavisna od temperature

Kod prekoračenja dozvoljene temperature rashladnog tela od 60 °C, akumulatorska svetiljka će se isključiti. Ostavite akumulatorsku svetiljku da se ohladi i nakon toga je ponovo uključite.

#### Uputstva za rad

Pre nego što se akumulatorska lampa isključi zbog ispražnjenosti akumulatorske baterije, treperi 3 puta i svetli manjom jačinom.

## Održavanje i servis

### Održavanje i čišćenje

► Izvor svetlosti ne može da se zameni. Ako je izvor svetlosti u kvaru, mora da se zameni kompletna akumulatorska lampa.

Ako akumulator više ne funkcioniše, obratite se jednom ovlašćenom servisu za Bosch-električne alate.

Akumulatorska svetiljka je bez održavanja i ne sadrži delove koji se moraju menjati ili održavati.

## 74 | Slovensko

Čistite ploču od plastike akumulatorske svetiljke samo za nekom suvom, mekrom krpom, da bi izbegli oštećenja. Ne upotrebljavajte nikakva sredstva za čišćenje ili rastvarače.

**Servisna služba i savetovanje o upotrebi**

Servisna služba odgovoriće na vaša pitanja o popravcima i održavanju vašeg proizvoda i o rezervnim delovima. Uvećane crteže i informacije o rezervnim delovima možete naći na našoj adresi:

**www.bosch-pt.com**

Bosch tim za savetovanje o upotrebi će vam rado pomoći ako imate pitanja o našim proizvodima i priboru.

Molimo da kod svih pitanja i naručivanja rezervnih delova neizostavno navedete broj predmeta sa 10 brojčanih mesta prema tipskoj tablici proizvoda.

**Srpski**

Bosch-Service  
Dimitrija Tucovića 59  
11000 Beograd  
Tel.: (011) 6448546  
Fax: (011) 2416293  
E-Mail: asbosch@EUnet.yu  
Keller d.o.o.  
Ljubomira Nikolica 29  
18000 Nis  
Tel./Fax: (018) 274030  
Tel./Fax: (018) 531798  
Web: www.keller-nis.com  
E-Mail: office@keller-nis.com

**Transport**

Akumulatori koji sadrže litijum jon podležu zahtevima prava o opasnim materijama. Akumulatore može korisnik transportovati na putu bez drugih pakovanja.

Kod slanja preko trećih lica (na primer vazdušnih transportom ili špedicijom) mora se obratiti pažnja na posebne zahteve u pogledu pakovanja i označavanja. Ovde se mora pozvati kod pripreme komada za slanje ekspert za opasne materije.

Šaljite akumulatore samo ako kućište nije oštećeno. Odlepите otvorene kontakte i upakujte akumulator tako, da se ne pokreće u paketu.

Molimo da obratite pažnju na eventualne dalje nacionalne propise.

**Uklanjanje djubreta**

Akumulatorske svetiljke, akumulatori, pribor i pakovanja treba odvoziti reciklaži koja odgovara zaštiti čovekove sredine.

Ne bacajte akumulatorske svetiljke i baterije u kućno djubre!

**Samo za EU-zemlje:**

Prema evropskoj smernici 2012/19/EU o električnim i elektronskim starim uređajima ne smeju se više upotrebljive aku-svetiljke dok prema smernici 2006/66/EC moraju se aku-baterije koje

su u kvaru ili istrošene odvojeno sakupljati i odvoziti reciklaži koja odgovara zaštiti čovekove sredine.

**Aku/baterije:****Li-jonska:**

Molimo da obratite pažnju na uputstva u odeljku „Transport“, stranici 74.

Zadržavamo pravo na promene.

**Slovensko****Varnostna navodila****Varnostna navodila za akumulatorske svetilke**

**Preberite vsa opozorila in napotila.** Napake zaradi neupoštevanja spodaj navedenih opozoril in napotil lahko povzročijo električni udar, požar in/ali težke telesne poškodbe.

- ▶ **Prosimo, da si preberite in upoštevate vsa varnostna opozorila in napotke, ki so priloženi dobavljeni akumulatorski bateriji ali električnemu orodju.**
- ▶ **Previdnost pri ravnanju z akumulatorsko svetilko.** Akumulatorska svetilka povzroči močno vročino, ki vodi do povečane nevarnosti za požar in eksplozijo.
- ▶ **Z akumulatorsko svetilko ne delajte v okolju, kjer je nevarnost eksplozije.**
- ▶ **Po avtomatskem izklopu akumulatorske svetilke ne smete ponovno pritisniti na vkopno/izklopno stikalo.** Lahko bi poškodovali akumulatorsko baterijo.
- ▶ **Svetlobnega žarka ne usmerjajte na osebe ali živali in sami ne glejte v svetlobni žarek, tudi ne iz večje razdalje.**
- ▶ **Uporabite le originalni pribor podjetja Bosch.**
- ▶ **Glavo svetilke ne smete prekriti, medtem ko je akumulatorska svetilka vklopljena.** Glava svetilke se med delovanjem segreje in če vročina zastaja, lahko povzroči opekline.
- ▶ **Akumulatorske svetilke ne smete uporabljati v cestnem prometu.** Akumulatorska svetilka ni atestirana za osvetljevanje v cestnem prometu.
- ▶ **Snemite akumulatorsko baterijo iz akumulatorske svetilke pred vsemi opravili, ki jih opravljate na akumulatorski svetilki (npr. montaža, vzdrževanje ipd.) ter pri transportu in shranjevanju.**
- ▶ **Otrokom ne dovolite, da bi uporabljali akumulatorsko svetilko.** Namenjena je za profesionalno uporabo. Otroci bi lahko nenamerno zaslepili sebe ali pa druge osebe.



**POZOR! Ne glejte dalj časa v svetlobni žarek.**

Optično žarčenje je lahko škodljivo za vaše oči.

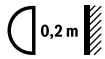

**Vedno poskrbite za minimalno razdaljo med akumulatorsko svetilko in površina-mi/predmeti, ki jih obseвате.** Če razdalja ni dovolj velika, se lahko osvetljeni predmeti pregrejejo.

- ▶ **Te akumulatorske svetilke ne smejo uporabljati otroci in osebe z omejenimi fizičnimi, senzoričnimi ali duševnimi sposobnostmi ali pomanjkljivimi izkušnjami in pomanjkljivim znanjem.**

**To akumulatorsko svetilko lahko uporabljajo otroci, stari 8 let ali več, in osebe z omejenimi fizičnimi, senzoričnimi ali duševnimi sposobnostmi ali pomanjkljivimi izkušnjami in pomanjkljivim znanjem, in sicer pod nadzorom odgovorne osebe, ki je odgovorna za njihovo varnost, ali če so seznanjeni z varno uporabo sesalnika in se zavedajo s tem povezanih nevarnosti.** V nasprotnem primeru obstaja nevarnost napačne uporabe in poškodb.

- ▶ **Za nošenje in poravnavanje akumulatorske svetilke uporabljajte le nosilni ročaj.** Hladilno telo se lahko med delovanje segreje.
- ▶ **Akumulatorske baterije ne odpirajte.** Nevarnost kratkega stika!



**Zaščitite akumulatorsko baterijo pred vročino, npr. tudi pred stalnim sončnim obsevanjem, ognjem, vodo in vlažnostjo.** Obstaja nevarnost eksplozije.

- ▶ **Akumulatorska baterija, katere ne uporabljate, ne sme priti v stik s pisarniškiimi sponkami, kovanci, žebli, vijaki in drugimi manjšimi kovinskimi predmeti, ki bi lahko povzročili premostitev kontaktov.** Kratak stik med akumulatorskimi kontakti lahko ima za posledico opekline ali požar.
- ▶ **V primeru napačne uporabe lahko iz akumulatorske baterije izteče tekočina. Izogibajte se kontaktu z njo. Pri naključnem kontaktu s kožo spirajte z vodo. Če pride tekočina v oko, dodatno poiščite tudi zdravniško pomoč.** Iztekajoča akumulatorska tekočina lahko povzroči draženje kože ali opekline.
- ▶ **Če je akumulatorska baterija poškodovana ali če jo nepravilno uporabljate, lahko iz nje uhajajo pare. Poskrbite za dovod svežega zraka in pri težavah poiščite zdravnika.** Pare lahko povzročijo draženje dihalnih poti.
- ▶ **Akumulatorske baterije polnite samo v polnilnikih, ki jih priporoča proizvajalec.** Polnilnik, ki je namenjen določeni vrsti akumulatorskih baterij, se lahko vname, če ga boste uporabljali skupaj z drugačnimi akumulatorskimi baterijami.
- ▶ **Akumulatorsko svetilko uporabljajte le v povezavi z vašim izdelkom Bosch.** Le tako je akumulatorska baterija zaščitena pred nevarno preobremenitvijo.
- ▶ **Ostri predmeti, kot so na primer nohi ali izvijač, ali zunanje delujoče sile lahko poškodujejo akumulatorsko baterijo.** Pride lahko do notranjega kratkega stika, zaradi katerega lahko akumulatorska baterija zgori, se osmudi, pregreje ali eksplodira.

- ▶ **Preprečite nabiranje prahu na delovnem mestu.** Prah se lahko hitro vname.

## Opis in zmogljivost izdelka

Razprite stran s sliko naprave in pustite to stran med branjem navodil za uporabo odprto.

### Uporaba v skladu z namenom

Akumulatorska svetilka je primerna za prenosno, prostorsko in časovno omejeno osvetljevanje suhih notranjih in zunanjih območij in ni primerna za splošno razsvetljavo prostorov.

### Komponente na sliki

Oštevilčenje komponent na sliki se nanaša na prikaz akumulatorske svetilke na strani z grafiko.

- 1 Vklonno/izklonno stikalo
- 2 Deblokirna tipka akumulatorske baterije
- 3 Akumulatorska baterija\*
- 4 Glava svetilke
- 5 Stojna noga
- 6 Hladilno telo
- 7 Prijemalo za stativ 5/8"
- 8 Ročaj za nošenje

\*Prikazan ali opisan pribor ni del standardnega obsega dobave. Celoten pribor je del našega programa pribora.

### Tehnični podatki

Akumulatorska svetilka	GLI 18V-1900	
Številka artikla		3 601 D46 4..
Nazivna napetost	V=	14,4 18
Trajanje svetlenja, pribl.	min/Ah	40 50
Skupen svetlobni tok	lm	1900
Dovoljena temperatura okolice		
– pri polnjenju	°C	0...+45
– pri uporabi* in shranjevanju	°C	-20...+50
Priporočene akumulatorske baterije		GBA 14,4 GBA 18 V ... GBA 18 V ...W
Priporočeni polnilniki		AL 18.. GAL 3680 GAL 18...W**

\* omejena zmogljivost pri temperaturah < 0 °C  
\*\* samo za induktivne akumulatorske baterije  
Barva osvetljenih predmetov je lahko popačena.

## Montaža

### Polnjenje akumulatorske baterije (pribor)

**Opozorilo:** Akumulatorsko baterijo dobavimo delno izpraznjeno. Da bi lahko akumulatorska baterija razvila svojo polno zmogljivost, jo morate pred prvo uporabo v celoti napolniti v vklapljeni polnilni napravi.

## 76 | Slovensko

Litij-ionsko akumulatorsko baterijo lahko kadarkoli napolnite, ne da bi pri tem skrajšali življenjsko dobo. Prekinitev postopka polnjenja akumulatorske baterije ne poškoduje.

Litij-ionske akumulatorske baterije so zavarovane pred globoko izpraznitvijo z „Electronic Cell Protection (ECP)“. Pri izpraznjeni akumulatorski bateriji zaščitno stikalo izklopi akumulatorsko svetilko.

► **Po avtomatskem izklopu akumulatorske svetilke ne smete ponovno pritisniti na vklopno/izklopno stikalo.**

Lahko bi poškodovali akumulatorsko baterijo.

Akumulatorsko baterijo **3** vzemite ven s pritiskom deblokirne tipke **2** ter nato potegnite akumulatorsko baterijo v smeri nazaj iz akumulatorske svetilke. **Pri tem ne smete uporabiti sile.**

Upoštevajte navodila za odstranjevanje odsluženih naprav.

## Delovanje

### Zagon

#### Namestitev akumulatorske baterije

Vstavite napolnjeno akumulatorsko baterijo **3** v glavo svetilke **4** tako, da občutno zaskoči in poravnano nalega ob glavi svetilke **4**.

#### Postavitev

Previdno razklopite stojalo in postavite akumulatorsko svetilko na tla. **Pazite, da je postavljena stabilno.**

#### Pritrditev na stativ

S pritrditvenim elementom za stojalo **7** lahko akumulatorsko svetilko privijete na stojalo.

Zategnite vijak dim. 5/8". **Pazite, da je stojalo postavljeno stabilno.**

#### Obracanje glave svetilke (glejte sliko A)

Glava svetilke je pritrjena na ročaj. Glavo svetilke je mogoče z ročajem nastaviti v pet položajev.

#### Vklop/izklop

Za **vklop** akumulatorske svetilke pritisnite vklopno/izklopno stikalo **1**.

Za **izklop** akumulatorske svetilke ponovno pritisnite vklopno/izklopno stikalo **1**.

Da bi privarčevali z energijo, vklopite akumulatorsko svetilko šele, ko jo boste uporabljali.

#### Nastavitev svetlosti

Na kratko pritisnite stikalo za vklop in izklop **1**, da akumulatorsko svetilko vklopite z največjo svetilnostjo. Za prilagoditev svetilnosti v 2 stopnjah pritisnite in držite stikalo za vklop in izklop **1**, dokler ni dosežena zelena svetilnost.

#### Preobremenitvena zaščita, ki deluje odvisno od temperature

Pri prekoračitvi dovoljene temperature hladilnega telesa 60 °C se akumulatorska svetilka izklopi. Pustite, da se akumulatorska svetilka ohladi in jo ponovno vklopite.

## Navodila za delo

Preden se akumulatorska svetilka izklopi zaradi prazne akumulatorske baterije, trikrat zasveti in nato sveti z zmanjšano močjo.

## Vzdrževanje in servisiranje

### Vzdrževanje in čiščenje

► Vira svetlobe ni mogoče zamenjati. Če je vir svetlobe poškodovan, je treba zamenjati celotno akumulatorsko svetilko.

Če akumulatorska baterija ne deluje, se prosimo obrnite na pooblaščen servis za električna orodja Bosch.

Akumulatorsko svetilko ni potrebno vzdrževati in ne vsebuje delov, ki bi se morali zamenjati ali vzdrževati.

Da bi preprečili poškodbe, očistite steklo iz umetne mase akumulatorske svetilke le s suho, mehko krpo. Ne uporabljajte čistil ali topil.

### Servis in svetovanje o uporabi

Servis Vam bo dal odgovore na Vaša vprašanja glede popravila in vzdrževanja izdelka ter nadomestnih delov. Risbe razstavljene stanja in informacije o nadomestnih delih se nahajajo tudi na spletu pod:

**www.bosch-pt.com**

Skupina svetovalcev o uporabi podjetja Bosch Vam bo z veseljem v pomoč pri vprašanjih o naših izdelkih in njihovega priručnika.

Ob vseh vprašanjih in naročilih rezervnih delov nujno sporočite 10-mestno številko na tipski ploščici izdelka.

### Slovensko

Top Service d.o.o.

Celovška 172

1000 Ljubljana

Tel.: (01) 519 4225

Tel.: (01) 519 4205

Fax: (01) 519 3407

### Transport

Priložene litij-ionske akumulatorske baterije so podvržene zahtevam zakona o nevarnih snoveh. Uporabnik lahko akumulatorske baterije brez nadaljnjih pogojev transportina na cesti. Pri pošiljkah s strani tretjih (npr.: zračni transport ali špedicija) se morajo upoštevati posebne zahteve glede embalaže in označitve. Pri pripravi odpreme mora biti obvezno nujno vključen strokovnjak za nevarne snovi.

Akumulatorske baterije pošiljajte samo, če je ohišje nepoškodovano. Prelepite odprte kontakte in zapakirajte akumulatorske baterije tako, da se v embalaži ne premika.

Prosimo upoštevajte tudi morebitne druge nacionalne predpise.

### Odlaganje



Akumulatorske svetilke, akumulatorske baterije, pribor in embalažo morate reciklirati v skladu z varstvom okolja.

Akumulatorskih svetilki in akumulatorjev/baterij ne smete odvreči med hišne odpadke!

#### Samo za države EU:



V skladu z Direktivo 2012/19/EU Evropskega Parlamenta in Sveta o odpadni električni in elektronski opremi (OEEO) morate akumulatorske svetilke, ki niso več v uporabi ter v skladu z Direktivo 2006/66/ES morate okvarjene ali obrabljene akumulatorske baterije/baterije zbirati ločeno in jih okolju prijazno reciklirati.

#### Akumulatorji/baterije:

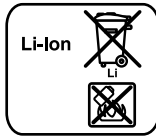

##### Li-Ion:

Prosimo upoštevajte navodila v odstavku „Transport“, stran 76.

Pridrżujemo si pravico do sprememb.

## Hrvatski

### Upute za sigurnost

#### Upute za sigurnost za akumulatorske svjetiljke



**Treba pročitati sve napomene o sigurnosti i upute.** Ako se ne bi poštile napomene o sigurnosti i upute to bi moglo uzrokovati strujni udar, požar i/ili teške ozljede.

- ▶ **Molimo pročitajte i pridržavajte se svih napomena za sigurnost i uputa koje su isporučene sa aku-baterijom ili električnim alatom.**
- ▶ **Postupajte pažljivo sa akumulatorskom svjetiljkom.** Akumulatorska svjetiljka jako se zagrijava, što može dovesti do povećane opasnosti od požara i eksplozije.
- ▶ **Sa akumulatorskom svjetiljkom ne radite u prostorima ugroženim eksplozijom.**
- ▶ **Nakon automatskog isključivanja akumulatorske svjetiljke ne pritišćite dalje na prekidač za uključivanje/isključivanje.** Akumulatorska svjetiljka bi se mogla oštetiti.
- ▶ **Svjetlosne zrake ne usmjeravajte na ljude ili životinje i ne gledajte u svjetlosne zrake, niti sa veće udaljenosti.**
- ▶ **Koristite samo originalni Bosch pribor.**
- ▶ **Glavu svjetiljke ne pokrivate dok akumulatorska svjetiljka radi.** Glava svjetiljke se tijekom rada zagrije i može prouzročiti opekline ako bi se ova toplina akumulirala.
- ▶ **Akumulatorsku svjetiljku ne koristite u cestovnom prometu.** Akumulatorska svjetiljka nije predviđena za osvjetljenje u cestovnom prometu.

▶ **Prije svih radova na akumulatorskoj svjetiljci (npr. montaža, održavanje, itd.), kao i prije transporta i spremanja, iz nje treba izvaditi aku-bateriju.**

▶ **Ne dopustite djeci da rade sa akumulatorskom svjetiljkom.** Ona je predviđena za profesionalnu uporabu. Djeca bi mogla nehotično naslijepiti sebe ili druge osobe.



**PAŽNJA! Ne gledajte dugo u svjetlosnu zraku.** Optičko zračenje može biti štetno za oči.



**Pridržavajte se minimalnog razmaka akumulatorske svjetiljke od obasjanih površina i predmeta.** Ako je razmak manji, osvijetljeni predmeti mogli bi se pregrijati.

▶ **Ovu akumulatorsku svjetiljku ne smiju koristiti djeca i osobe s ograničenim fizičkim, osjetilnim ili mentalnim sposobnostima ili nedostatnim iskustvom i znanjem.** Ovu akumulatorsku svjetiljku smiju koristiti djeca starija od 8 godina i osobe s ograničenim fizičkim, osjetilnim ili mentalnim sposobnostima ili osobe s nedostatnim iskustvom i znanjem ako ih nadzire osoba odgovorna za njihovu sigurnost i ako ih uputi u sigurno rukovanje i opasnosti povezane s rukovanjem akumulatorske svjetiljke. U suprotnom postoji opasnost od pogrešnog rukovanja i ozljeda.

▶ **Za nošenje i izravnavanje akumulatorske svjetiljke upotrebljavajte samo ručku za prenošenje.** Rashladno tijelo može se zagrijati tijekom rada.

▶ **Ne otvarajte aku-bateriju.** Postoji opasnost od kratkog spoja.



**Zaštite aku-bateriju od izvora topline, npr. i od trajnog Sunčevog zračenja, vatre, vode i vlage.** Inače postoji opasnost od eksplozije.

▶ **Nekorištene aku-baterije držite dalje od uredskih spajalica, kovanica, ključeva, čavala, vijaka ili drugih sitnih metalnih predmeta koji bi mogli uzrokovati premošćenje kontakata.** Kratki spoj između kontakata aku-baterije može imati za posljedicu opekline ili požar.

▶ **Kod pogrešne primjene iz aku-baterije može isteći tekućina. Izbjegavajte kontakt s ovom tekućinom. Kod slučajnog kontakta ugroženo mjesto treba isprati vodom. Ako bi ova tekućina dospjela u oči, zatražite pomoć liječnika.** Istekla tekućina iz aku-baterije može dovesti do nadražaja kože ili opekline.

▶ **Kod oštećenja i nestručne uporabe aku-baterije mogu se pojaviti pare. Dovedite svježi zrak i u slučaju poteškoća zatražite pomoć liječnika.** Pare mogu nadražiti dišne putove.

▶ **Aku-bateriju punite samo u punjačima koje preporučuje proizvođač.** Za punjač koji je predviđen za jednu određenu vrstu aku-baterije, postoji opasnost od požara ako bi se koristio s drugom aku-baterijom.

▶ **Aku-bateriju koristite samo u kombinaciji s vašim Bosch proizvodom.** Samo tako će se aku-baterija zaštititi od opasnog preopterećenja.

▶ **Oštrim predmetima kao što su npr. čavli, odvijači ili djelovanjem vanjske sile aku-baterija se može oštetiti.** Mo-

**78 | Hrvatski**

že doći do unutrašnjeg kratkog spoja i aku-baterija može izgorjeti, razviti dim, eksplodirati ili se pregrijati.

► **Izbjegavajte nakupljanje prašine na radnom mjestu.**

Prašina se može lako zapaliti.

## Opis proizvoda i radova

Molimo otvorite preklopnu stranicu sa prikazom uređaja i držite ovu stranicu otvorenom dok čitate upute za uporabu.

### Uporaba za određenu namjenu

Akumulatorska svjetiljka je predviđena za ručno, prostorno i vremenski ograničeno osvjetljavanje u suhim unutarnjim prostorima i na otvorenom područjima i nije prikladna za opće osvjetljavanje prostora.

### Prikazani dijelovi uređaja

Numeracija prikazanih dijelova uređaja odnosi se na prikaz akumulatorske svjetiljke na stranici sa slikama.

- 1 Prekidač za uključivanje/isključivanje
- 2 Tipka za deblokadu aku-baterije
- 3 Aku-baterija\*
- 4 Glava svjetiljke
- 5 Podnožje za stajanje
- 6 Rashladno tijelo
- 7 Stezač stativa 5/8"
- 8 Ručka za prenošenje

\*Prikazan ili opisan pribor ne pripada standardnom opsegu isporuke. Potpuni pribor možete naći u našem programu pribora.

### Tehnički podaci

Akumulatorska svjetiljka	GLI 18V-1900	
Kataloški br.		3 601 D46 4..
Nazivni napon	V=	14,4 18
Trajanje svjetla cca.	min/Ah	40 50
Ukupni svjetlosni tok	lm	1900
Dopuštena okolna temperatura		
– kod punjenja	°C	0... +45
– pri radu* i kod skladištenja	°C	-20... +50
Preporučene aku-baterije		GBA 14,4 GBA 18 V ... GBA 18 V ...W
Preporučeni punjači		AL 18.. GAL 3680 GAL 18...W**

\* ograničeni učinak kod temperatura < 0 °C

\*\* samo za induktivne aku-baterije

Prikaz boja osvjetljenjih objekata može biti nepravilan odn. drugačiji.

## Montaža

### Punjenje aku-baterije (pribor)

**Napomena:** Aku-baterija se isporučuje djelomično napunjena. Kako bi se zajamčio puni učinak aku-baterije, prije prve uporabe aku-baterije, napunite je do kraja u punjaču.

Li-ionska aku-baterija može se u svakom trenutku puniti, bez skraćanja njenog vijeka trajanja. Prekid u procesu punjenja neće oštetiti aku-bateriju.

Li-ionska aku-baterija je preko zaštite »Electronic Cell Protection (ECP)« zaštićena od dubinskog pražnjenja. Kod ispražnjene aku-baterije akumulatorska svjetiljka će se isključiti preko zaštitnog sklopa.

► **Nakon automatskog isključivanja akumulatorske svjetiljke ne pritišćite dalje prekidač za uključivanje/isključivanje.** Aku-baterija bi se mogla oštetiti.

Za vađenje aku-baterije **3** pritisnite tipku za deblokiranje **2** i izvucite aku-bateriju prema natrag iz akumulatorske svjetiljke. **Kod toga ne koristite silu.**

Pridržavajte se uputa za zbrinjavanje u otpad.

## Rad

### Puštanje u rad

#### Stavljanje aku-baterije

Stavite napunjenu aku-bateriju **3** u glavu svjetiljke **4**, sve dok čujno ne uskoči na svoje mjesto i dok potpuno ne nalegne na glavu svjetiljke **4**.

#### Postavljanje

Oprezno rasklopite podnožje za stajanje i postavite akumulatorsku svjetiljku na pod. **Pazite na sigurno stajanje.**

#### Pričvršćenje na stativ

S prihvatom stativa **7** akumulatorsku svjetiljku možete vijcima pričvrstiti na stativ.

Stegnite vijak s navojem 5/8". **Pazite na sigurno stajanje stativa.**

#### Zaokretanje glave svjetiljke (vidjeti sliku A)

Glava svjetiljke je pričvršćena na ručku. Glavu svjetiljke možete namjestiti pomoću ručke u pet položaja.

#### Uključivanje/isključivanje

Za **uključivanje** akumulatorske svjetiljke pritisnite prekidač za uključivanje/isključivanje **1**.

Za **isključivanje** akumulatorske svjetiljke ponovno pritisnite prekidač za uključivanje/isključivanje **1**.

Za štednju električne energije, aku-svjetiljku uključite samo ako ćete je koristiti.

#### Namještanje svjetline

Kratko pritisnite prekidač za uključivanje i isključivanje **1** kako biste akumulatorsku svjetiljku uključili na maksimalnu svjetloću. Za namještanje svjetloće u 2 stupnja držite prekidač za uključivanje i isključivanje **1** pritisnutim sve dok ne postignete željenu svjetloću.

#### Zaštita od preopterećenja ovisna od temperature

Kod prekoračenja dopuštene temperature rashladnog tijela od 60 °C akumulatorska svjetiljka će se isključiti. Akumulatorsku svjetiljku ostavite da se ohladi i nakon toga je ponovno uključite.

## Upute za rad

Prije nego što se akumulatorska svjetiljka isključi zbog prazne aku-baterije, zatrepertit će 3 puta i slabije svijetliti.

## Održavanje i servisiranje

### Održavanje i čišćenje

► Izvor svjetlosti ne može se zamijeniti. Ako je izvor svjetlosti u kvaru, mora se zamijeniti cjelokupno osvjetljenje baterije.

Ako aku-baterija nije više radno sposobna, molimo obratite se ovlaštenom servisu za Bosch električne alate.

Akumulatorska svjetiljka ne zahtjeva održavanje i ne sadrži dijelove koji se moraju zamijeniti ili održavati.

Plastičnu ploču akumulatorske svjetiljke čistite samo sa suhom mekom krpom, kako bi se izbjeglo njeno oštećenje. Za to ne koristite sredstva za čišćenje ili otapala.

### Servisiranje i savjetovanje o primjeni

Ovlašteni servis će odgovoriti na vaša pitanja o popravcima i održavanju vašeg proizvoda te o rezervnim dijelovima. Povećane crteže i informacije o rezervnim dijelovima možete naći na adresi:

**www.bosch-pt.com**

Bosch tim za savjetovanje o primjeni rado će vam pomoći odgovorom na pitanja o našim proizvodima i priboru.

Za slučaj povratnih upita ili naručivanja rezervnih dijelova, molimo vas neizostavno navedite 10-znamenkasti kataloški broj sa tipske pločice proizvoda.

### Hrvatski

Robert Bosch d.o.o.  
Kneza Branimira 22  
10040 Zagreb  
Tel.: (01) 2958051  
Fax: (01) 2958050

### Transport

Li-ionske aku-baterije ugrađene u električnom alatu podliježu zakonu o transportu opasnih tvari. Aku-baterije korisnik može bez ikakvih preduvjeta transportirati cestovnim transportom. Ako transport obavlja treća strana (npr. transport zrakoplovom ili špedicijom), treba se pridržavati posebnih zahtjeva obzirom na ambalažu i označavanje. Kod pripreme ovakvih pošiljki za transport prethodno se treba savjetovati sa stručnjakom za transport opasnih tvari.

Aku-bateriju šaljite nekim transportnim sredstvom samo ako je njeno kućište neoštećeno. Obljepite otvorene kontakte i zapakirajte aku-bateriju tako da se ne može pomicati u ambalaži.

Molimo pridržavajte se i eventualnih dodatnih nacionalnih propisa.

### Zbrinjavanje



Akumulatorske svjetiljke, aku-baterije, pribor i ambalažu trebate dovesti na ekološki prihvatljivu ponovnu primjenu.

Aku-svjetiljke i aku-baterije/baterije ne bacajte u kućni otpad!

### Samo za zemlje EU:



Prema Europskim smjernicama 2012/19/EU za električne i elektroničke stare uređaje, neuporabive akumulatorske svjetiljke i prema Smjernicama 2006/66/EZ neispravne ili istrošene aku-baterije moraju se odvojeno sakupljati i dovesti na ekološki prihvatljivo recikliranje.

### Aku-baterije/baterije:

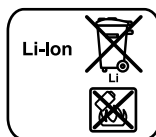

#### Li-ion:

Molimo pridržavajte se uputa u poglavlju »Transport« na stranici 79.

Zadržavamo pravo na promjene.

## Eesti

## Ohutusnõuded

### Ohutusnõuded akulampide kasutamisel



**Kõik ohutusnõuded ja juhised tuleb läbi lugeda.** Ohutusnõuete ja juhiste eiramise tagajärjeks võib olla elektrilöökk, tulekahju ja/või rasked vigastused.

- **Lugege läbi kõik akuga või elektrilise tööriistaga, mille juurde aku kuulub, kaasasolevad juhised ja ohutusnõuded.**
- **Akulambi käsitlemisel olge hoolikas.** Akulamp tekitab tugevat kuumust, mis põhjustab suure tulekahju- ja plahvatusohu.
- **Ärge kasutage akulampi plahvatusohtlikus keskkonnas.**
- **Pärast akulambi automaatset väljalülitamist ärge vajutage enam lülitile (sisse/välja).** Aku võib viga saada.
- **Ärge suunake valguskiirt inimeste ega loomade peale ja ärge vaadake ise valguskiire sisse ka mitte suurema vahemaa tagant.**
- **Kasutage üksnes Boschi originaaltarvikuid.**
- **Kui akulamp põleb, ärge katke lambi pead kinni.** Lambi pea soojeneb lambi põlemise ajal ning kogunev kuumus võib tekitada põletusi.
- **Ärge kasutage akulampi liikluses.** Akulamp ei ole ette nähtud valgustamiseks liikluses.
- **Enne mis tahes tööde tegemist akulambi kallal (nt kokkupanek, hooldus vmt), samuti enne lambi transporti ja hoialepanekut võtke aku lambist välja.**

## 80 | Eesti

- ▶ **Ärge lubage lastel akulampi kasutada.** See on ette nähtud professionaalseks kasutuseks. Lapsed võivad iseenast või teisi inimesi tahtmatult pimestada.



**TÄHELEPANU! Ärge suunake oma pilku pikema ajaks valguskiire poole.** Optiline kiirgus võib Teie silmi kahjustada.

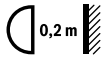

0,2 m

**Hoidke akulampi valgustatavast pinnast ning valgustatavatest esemetest ettenähtud kaugusel.** Kui vahekaugus on väiksem kui ette nähtud, võivad valgustatavad esemed üle kuumeneda.

- ▶ **See akulamp ei ole ette nähtud kasutamiseks lastele ja inimestele, kelle vaimsed või füüsilised võimed on piiratud või kellel puuduvad akulambi kasutamiseks vajalikud teadmised ja kogemused.**
- ▶ **Üle 8-aastased lapsed ja inimesed, kelle vaimsed või füüsilised võimed on piiratud või kellel puuduvad akulambi kasutamiseks vajalikud teadmised ja kogemused, võivad seda akulampi kasutada juhul, kui nende turvalisuse eest vastutav isik teostab nende üle järelevalvet või on andnud neile juhiseid akulambi ohutuks kasutamiseks ja kui nad on akulambiga seotud ohtudest aru saanud.** Vastasel korral tekib valest käsitsemisest põhjustatud kehavigastuste ja varalise kahju oht.
- ▶ **Akulambi kandmiseks ja õigesse asendisse seadmiseks kasutage kandekäepidet.** Jahutuselement võib töötamise ajal kuumeneda.
- ▶ **Ärge avage akut.** Esineb lühise oht.



**Kaitske akut kuumuse, sealhulgas pideva päikesekiirguse eest, samuti vee, tule ja niiskuse eest.** Esineb plahvatusoht.

- ▶ **Hoidke kasutusel mitteolevad akud eemal kirjklambrikest, müntidest, võtmetest, naeltest, kruvidest või teistest väikestest metalliesemetest, mis võivad kontaktid omavahel ühendada.** Akukontaktide vahel tekkiva lühise tagajärjeks võivad olla põletused või tulekahju.
- ▶ **Väärkasutuse korral võib akuvedelik välja voolata. Vältige sellega kokkupuudet. Juhusliku kokkupuute korral loputage kahjustatud kohta veega. Kui vedelik satub silma, pöörduge lisaks arsti poole.** Väljavoolav akuvedelik võib põhjustada nahaärritusi või põletusi.
- ▶ **Aku vigastamisel ja ebaõigel käsitsemisel võib akust eralduda aare. Ohutage ruumi, halva enesetunde korral pöörduge arsti poole.** Aarud võivad ärritada hingamisteid.
- ▶ **Laadige akusid ainult tootja poolt soovitatud akulaadijatega.** Akulaadija, mis sobib teatud tüüpi akudele, muudab tuleohhtlikuks, kui seda kasutatakse teiste akudega.
- ▶ **Kasutage akut üksnes koos Boschi tööriistaga.** Ainult nii on aku ohtliku liigpinge eest kaitstud.
- ▶ **Teravad esemed, näiteks naelad või kruvikeerajad, samuti löögid, põrutused jmt võivad akut kahjustada.** Akukontaktide vahel võib tekkida lühis ja aku võib süttida, suitsema hakata, plahvatada või üle kuumeneda.
- ▶ **Vältige tolmu kogunemist töökohta.** Tolm võib kergesti süttida.

## Seadme ja selle funktsioonide kirjeldus

Avage kokkuvolditud lehekülj, millel on toodud joonised seadme kohta, ja jätkke see kasutusjuhendi lugemise ajaks lahuti.

### Nõuetekohane kasutus

Akulamp on kuivades sise- ja välitingimustes ette nähtud konkreetse ruumilisel piiratud ala valgustamiseks teatava kindlaksmääratud aja jooksul, akulambi asukohta ruumis saab muuta, akulamp ei sobi kasutamiseks ruumi üldvalgustina.

### Seadme osad

Akulambi osade numeratsiooni aluseks on jooniste leheküljel toodud numbrid.

- 1 Lüüti (sisse/välja)
- 2 Aku vabastusklahv
- 3 Aku\*
- 4 Lambi pea
- 5 Alus
- 6 Jahuti
- 7 5/8"-keermega statiivi ava
- 8 Kandekäepide

\*Tarnekomplekt ei sisalda kõiki kasutusjuhendis olevatel joonistel kujutatud või kasutusjuhendis nimetatud lisatarvikuid. Lisatarvikute täieliku loetelu leiate meie lisatarvikute kataloogist.

### Tehnilised andmed

Akulamp	GLI 18V-1900	
Tootenumbr	3 601 D46 4..	
Nimipinge	V=	14,4 18
Põlemisaeg ca	min/Ah	40 50
Tervikvalgusvoog	lm	1900
Ümbritseva keskkonna lubatud temperatuur		
– laadimisel	°C	0...+45
– kasutamisel* ja säilitamisel	°C	-20...+50
Soovituslikud akud	GBA 14,4 GBA 18 V... GBA 18 V...W	
Soovituslikud laadimiseseadmed	AL 18.. GAL 3680 GAL 18...W**	

\* piiratud jõudlus temperatuuril < 0 °C  
\*\* ainult induktioonakudele  
Valgustatud objektide värve võidakse tajuda moonutatult.

## Montaaž

### Aku laadimine (lisatarvik)

**Märkus:** Aku on tarnimisel osaliselt laetud. Et tagada aku täitmahtuvust, laadige aku enne esmakordset kasutamist akulaadimiseseadmes täiesti täis.



Li-ion-akut võib laadida igal ajal, ilma et see lühendaks aku kasutusiga. Laadimise katkestamine ei kahjusta akut.

Liitium-ion-akut kaitseb täieliku tühjenemise eest elementide elektrooniline kaitse „Electronic Cell Protection (ECP)“. Tühjenenud aku korral lülitab kaitselülitid akulambi välja.

▶ **Pärast akulambi automaatset väljalülitamist ärge vajutage enam lülitile (sisse/välja).** Aku võib kahjustuda.

Aku **3** eemaldamiseks vajutage vastustuklahvile **2** ja tõmmake aku akulambist suunaga taha välja. **Ärge rakendage seejuures jõudu.**

Järgige kasutusressursi ammendanud seadmete käitlemise juhiseid.

## Kasutamine

### Kasutuselevõtt

#### Aku paigaldamine

Asetage laetud aku **3** lambi pea **4** sisse ja veenduge, et see fikseerub tuntuvalt kohale ja on tihedalt lambi pea **4** vastas.

#### Ülesseadmine

Tõmmake tugijalg ettevaatlikult välja ja asetage akulamp pörandale. **Veenduge, et see on stabiilses asendis.**

#### Kinnitamine statiivile

Statiivikeerme **7** abil saab akulambi kinnitada statiivi külge. Pingutage 5/8"-kruvi tugevasti kinni. **Veenduge, et statiiv on stabiilses asendis.**

#### Lambi pea keeramine (vt joonist A)

Lambi pea on kinnitatud kandekäepideme külge. Lambi pead saab käepideme abil seada viide asendisse.

#### Sisse-/väljalülitus

Akulambi **sisselülitamiseks** suruge lüliti (sisse/välja) **1** üles.

Akulambi **väljalülitamiseks** vajutage uuesti lüliti (sisse/välja) **1**.

Energia säästmiseks lülitage akulamp sisse välja ainult siis, kui Te seda kasutate.

#### Valgustugevuse reguleerimine

Vajutage korraks lüliti (sisse/välja) **1**, et akulampi maksimaalse valgustugevusega sisse lülitada. Valgustugevuse reguleerimiseks kahes astmes hoidke lüliti (sisse/välja) **1** all seni, kuni soovitud valgustugevus on välja reguleeritud.

#### Temperatuurist sõltuv ülekoormuskaitse

Jahuti lubatud temperatuuri 60 °C ületamisel lülitub akulamp välja. Laske akulambil jahtuda ja lülitage akulamp uuesti sisse.

#### Tööjuhised

Veidi enne seda, kui akulamp aku tühjenemise tõttu välja lülitub, vilgub see 3 korda ja põleb tuhmimalt.

## Hooldus ja teenindus

### Hooldus ja puhastus

▶ Valgusalikkat ei saa vahetada. Kui valgusalikas on defektne, tuleb välja vahetada akulamp tervikuna.

Kui aku enam ei tööta, pöörduge palun Boschi elektriliste tööriistade volitatud remonditöökotta.

Akulamp ei vaja hooldust ega sisalda osi, mida tuleb vahetada või hooldada.

Vigastuste vältimiseks puhastage akulambi plastist klaasi üksnes kuiva pehme lapiga. Ärge kasutage puhastusvahendeid ega lahusteid.

### Klienditeenindus ja müüjijärgne nõustamine

Klienditeeninduses vastatakse toote paranduse ja hoolduse ning varuosade kohta esitatud küsimustele. Joonised ja teabe varuosade kohta leiate ka veebisaidilt:

**www.bosch-pt.com**

Boschi nõustajad osutavad Teile toodete ja tarvikute küsimustes meeleldi abi.

Päringute esitamisel ja varuosade tellimisel näidake kindlasti ära seadme andmesildil olev 10-kohaline tootenumber.

### Eesti Vabariik

Mercantile Group AS

Boschi elektriliste käsitööriistade remont ja hooldus

Pärnu mnt. 549

76401 Saue vald, Laagri

Tel.: 6549 568

Faks: 679 1129

### Transpord

Komplektis sisalduvate liitium-ion-akude suhtes kohaldatakse ohtlike ainete vedu reguleerivaid nõudeid. Akude puhul on lubatud kasutajapoolne piiranguteta maanteevedu.

Kolmandate isikute teostatava veo korral (nt õhuvedu või ekspedeerimine) tuleb järgida pakendi ja tähistuse osas kehtivaid erinõudeid. Sellisel juhul peab pakendi ettevalmistamisel alati osalema ohtlike ainete veo ekspert.

Aku vedu on lubatud vaid siis, kui aku korpus on vigastusteta. Katke lahtised kontaktid teibiga ja pakkige aku nii, et see pakendis ei liiguks.

Järgige ka võimalikke täiendavaid siseriiklikke nõudeid.

### Kasutuskõlbmatuks muutunud seadmete käitlus



Akulamp, aku, lisatarvikud ja pakend tuleb keskkonnasäästlikult ringlusse võtta.

Ärge käidelda akulampe ja akusid/patareisid koos olmejäätmetega!

### Üksnes EL liikmesriikidele:



Vastavalt Euroopa Liidu direktiivile 2012/19/EL elektri- ja elektroonikaseadmete jäätmete kohta ja vastavalt direktiivile 2006/66/EÜ tuleb kasutusressursi ammendanud akulambid ning defektseid või

## 82 | Latviešu

kasutusresursi ammandanud akud/patareid eraldi kokku koguda ja keskkonnasāastlīkult korduskasutada.

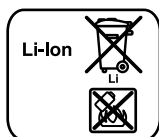
**Akud/patareid:****Li-Ion:**

Jārgīge palun juhiseid punktis „Transport“, lk 81.

Tootja jātab endale ūguse muodatuste tegemiseks.

## Latviešu

### Drošības noteikumi

#### Drošības noteikumi akumulatora apgaismošanas lampām



**Uzmanīgi izlasiet visus drošības noteikumus.** Šeit sniegto drošības noteikumu un norādījumu neievērošana var izraisīt aizdegšanos un būt par cēloni elektriskajam triecienam vai nopietnam savainojumam.

- ▶ **Lūdzam izlasīt un ievērot visus drošības noteikumus un norādījumus, kas tiek piegādāti kopā ar akumulatoru vai elektroinstrumentu, ar kuru kopā ir ticis piegādāts akumulators.**
- ▶ **Ievērojiet piesardzību, rīkojoties ar akumulatora apgaismošanas lampām.** Akumulatora apgaismošanas lampās veidojas liels siltuma daudzums, radot aizdegšanās un sprādziena briesmas.
- ▶ **Nelietojiet akumulatora apgaismošanas lampu vietās ar paaugstinātu sprādzienbīstamību.**
- ▶ **Pēc akumulatora apgaismošanas lampas automātiskas izslēgšanās nemēģiniet to no jauna ieslēgt, nospiežot ieslēdzēju.** Šāda rīcība var sabojāt akumulatoru.
- ▶ **Neversiet gaismas staru uz cilvēkiem vai dzīvniekiem un neskatieties gaismas starā pat no liela attāluma.**
- ▶ **Izmantojiet vienīgi Bosch oriģinālos piederumus.**
- ▶ **Nenosedziet apgaismojošo galvu laikā, kad akumulatora apgaismošanas lampa darbojas.** Lampas darbības laikā tās apgaismojošā galva silst un var izraisīt apdegumus, ja izdalītais siltums netiek aizvadīts un uzkrājas.
- ▶ **Nelietojiet akumulatora apgaismošanas lampu, piedaloties ielu satiksmē.** Akumulatora apgaismošanas lampu nav atļauts lietot ielu satiksmes regulēšanai.
- ▶ **Pirms jebkuras darbības ar akumulatora apgaismošanas lampu (pirms tās montāžas, apkalpošanas u. t. t.), kā arī lampas transportēšanas un uzglabāšanas laikā izņemiet no tās akumulatoru.**
- ▶ **Neļaujiet bērniem lietot akumulatora apgaismošanas lampu.** Šī lampa ir paredzēta profesionālai lietošanai. Bērni ar to var nejausi apžilbināt viens otru vai arī citas personas.



**UZMANĪBU!** Ilgstoši neskatieties gaismas starā. Optiskais starojums var būt kaitīgs acīm.



**0,2 m** Ieturiet akumulatora lampas minimālo attālumu līdz apgaismojamajām virsmām un priekšmetiem. Ja šis attālums ir pārāk mazs, apgaismojamie priekšmeti var pārkarst.

- ▶ **Šī akumulatora apgaismošanas lampa nav paredzēta, lai to lietotu bērni un personas ar ierobežotām fiziskajām, sensorajām vai garīgajām spējām vai ar nepietiekošu pieredzi un zināšanām.** Šo akumulatora apgaismošanas lampu var lietot bērni no 8 gadu vecuma un personas ar ierobežotām fiziskajām, sensorajām vai garīgajām spējām vai ar nepietiekošu pieredzi un zināšanām pie nosacījuma, ka lietošana notiek par minēto personu drošību atbildīgas personas uzraudzībā vai saņemot no šīs personas norādījumus par drošu apiešanos ar akumulatora apgaismošanas lampu un ar tās lietošanu saistītajiem paaugstinātas bīstamības fasktoriem. Pretējā gadījumā pastāv savainošanās briesmas izstrādājuma nepareizas lietošanas dēļ.
- ▶ **Akumulatora apgaismošanas lampas pārvešanai un izlīdzināšanai lietojiet tikai pārvešanas rokturi.** Lampai darbojoties, tās radiators var sakarst.
- ▶ **Neatveriet akumulatoru.** Tas var radīt išslēgumu.
- ▶ **Sargājiet akumulatoru no karstuma, piemēram, no ilgstošas atrašanās saules staros vai uguns tuvumā, kā arī no ūdens un mitruma.** Tas var izraisīt sprādzienu.
- ▶ **Laikā, kad akumulators netiek lietots, nepieļaujiet, lai tā kontakti saskartos ar saspraudēm, monētām, atslēgām, naglām, skrūvēm vai citiem nelieliem metāla priekšmetiem, kas varētu izraisīt išslēgumu.** Išslēgums starp akumulatora kontaktiem var radīt apdegumus un būt par cēloni ugunsgrēkam.
- ▶ **Nepareizi lietojot akumulatoru, no tā var izplūst šķidrāis elektrolīts. Nepieļaujiet elektrolīta nonākšanu saskarē ar ādu. Ja tas tomēr ir nejausi noticis, noskalojiet elektrolītu ar ūdeni. Ja elektrolīts nonāk acīs, nekavējoties griezieties pie ārsta.** No akumulatora izplūdušais elektrolīts var izsaukt ādas iekaisumu vai pat apdegumu.
- ▶ **Bojājuma vai nepareizas lietošanas rezultātā akumulators var izdalīt kaitīgus izgarojumus. Šādā gadījumā izvēdiniet telpu un, ja jūtaties slikti, griezieties pie ārsta.** Izgarojumi var izraisīt elpošanas ceļu kairinājumu.
- ▶ **Akumulatora uzlādei lietojiet tikai tādu uzlādes ierīci, ko ir ieteikusi elektroinstrumenta ražotājfirma.** Katra uzlādes ierīce ir paredzēta tikai noteikta tipa akumulatoram, un mēģinājums to lietot cita tipa akumulatoru uzlādei var novest pie uzlādes ierīces un/vai akumulatora aizdegšanās.
- ▶ **Lietojiet akumulatoru vienīgi kopā ar Bosch izstrādājumu, kuram tas ir paredzēts.** Tikai tā akumulatoru iespējams pasargāt no kaitīgās pārslodzes.
- ▶ **Asi priekšmeti, piemēram, nagla vai skrūvgrīzis, kā arī ārēja spēka iedarbība var sabojāt akumulatoru.** Tas

var radīt iekšēju išslēgumu, kā rezultātā akumulators var aizdegties, dūmot, eksplodēt vai pārkarst.

- **Nepieļaujiet putekļu uzkrāšanos darba vietā.** Putekļi var viegli aizdegties.

## Izstrādājuma un tā darbības apraksts

Lūdzam atvērt atlokāmo lappusi ar elektroinstrumenta attēlu un turēt to atvērtu visu laiku, kamēr tiek lasīta lietošanas pamācība.

### Pielietojums

Akumulatora apgaismošanas lampa ir paredzēta portatīva, telpā un laikā ierobežota apgaismojuma nodrošināšanai sausās vietās iekštelpās un ārpus tām, taču tā nav piemērota vispārējai telpu apgaismošanai.

### Attēlotās sastāvdaļas

Attēloto sastāvdaļu numerācija atbilst numuriem akumulatora apgaismošanas lampas attēlā, kas parādīts ilustratīvajā lap pusē.

- 1 Ieslēdzējs
- 2 Akumulatora fiksatora taustiņš
- 3 Akumulators\*
- 4 Apgaismojošā galva
- 5 Balsts
- 6 Radiators
- 7 5/8" vitne stiprināšanai uz statīva
- 8 Rokturis pārņemšanai

\*Šeit attēlotie vai aprakstītie piederumi neietilpst standarta piegādes komplektā. Pilns pārskats par izstrādājuma piederumiem ir sniegts mūsu piederumu katalogā.

### Tehniskie parametri

Akumulatora apgaismošanas lampa	GLI 18V-1900	
Izstrādājuma numurs	3 601 D46 4..	
Nominālais spriegums	V=	14,4 18
Apgaismošanas ilgums, apt.	min./Ah	40 50
Kopējā gaismas plūsma	lm	1900
Pieļaujamā apkārtējā gaisa temperatūra		
– uzlādes laikā	°C	0... +45
– darbības laikā* un uzglabāšanas laikā	°C	–20... +50
Ieteicamie akumulatori	GBA 14,4 GBA 18 V ... GBA 18 V ...W	
Ieteicamā uzlādes ierīce	AL 18.. GAL 3680 GAL 18...W**	

\* Samazināta jauda pie temperatūras < 0 °C

\*\* tikai induktīvajiem akumulatoriem

Apgaismojamo objektu krāsu atdeve var būt izmainīta.

## Montāža

### Akumulatora uzlādes ierīce (papildpiederums)

**Piezīme.** Akumulators tiek piegādāts daļēji uzlādētā stāvoklī. Lai izstrādājums spētu darboties ar pilnu jaudu, pirms pirmās lietošanas pilnīgi uzlādējiet akumulatoru, pievienojot to uzlādes ierīcei.

Litija-jonu akumulatoru var uzlādēt jebkurā laikā, nebaudoties samazināt tā kalpošanas laiku. Akumulatoram nekaitē arī pārtraukums uzlādes procesā.

Litija-jonu akumulators ir apgādāts ar elementu elektroniskās aizsardzības „Electronic Cell Protection (ECP)“ ierīci, kas to pasargā no dziļās izlādes. Ja akumulators ir izlādējies, īpaša aizsargshēma automātiski izslēdz apgaismošanas lampu.

- **Pēc akumulatora apgaismošanas lampas automātiskas izslēgšanās nemēģiniet to no jauna ieslēgt, nospiežot ieslēdzēju.** Pretējā gadījumā akumulators var tikt bojāts.

Lai izņemtu akumulatoru **3**, nospiediet fiksējošo taustiņu **2** un izvelciet akumulatoru no apgaismošanas lampas virzienā uz aizmuguri. **Nelietojiet šim nolūkam pārāk lielu spēku.**

Ievērojiet norādījumus par atbrīvošanos no nolietotajiem izstrādājumiem.

## Lietošana

### Uzsākot lietošanu

#### Akumulatora ievietošana

Ievietojiet uzlādētu akumulatoru **3** apgaismojošajā galvā **4**, līdz tas fiksējas ar skaidri sadzirdamu klikšķi un cieši piespiežas apgaismojošajai galvai **4**.

#### Uzstādīšana

Uzmanīgi atlieciet balstu un novietojiet akumulatora apgaismošanas lampu uz grīdas. **Nodrošiniet tai stabilu novietojumu.**

#### Stiprināšana uz statīva

Stipriņošā vitne **7** ļauj pieskrūvēt akumulatora apgaismojošo lampu pie statīva.

Stingri pieskrūvējiet 5/8" skrūvi. **Nodrošiniet statīvam stabilu novietojumu.**

#### Apgaismojošās galvas pagriešana (attēls A)

Lampas apgaismojošā galva ir sastiprināta ar pārņemšanas rokturi. Apgaismojošo galvu ar pārņemšanas roktura palīdzību var iestādīt piecos dažādos stāvokļos.

#### Ieslēgšana un izslēgšana

Lai **ieslēgtu** akumulatora apgaismošanas lampu, nospiediet ieslēdzēju **1**.

Lai **izslēgtu** akumulatora apgaismošanas lampu, vēlreiz nospiediet ieslēdzēju **1**.

Lai taupītu enerģiju, ieslēdziet akumulatora apgaismošanas lampu tikai tad, kad tā tiek lietota.

## 84 | Latviešu

**Spilgtuma regulēšana**

Lai akumulatora apgaismojošo lampu ieslēgtu darbam ar maksimālu spilgtumu, īslaicīgi nospiediet ieslēdzēju **1**. Lai izvēlētos vienu no divām spilgtuma pakāpēm, turiet nospiestu ieslēdzēju **1**, līdz tiek sasniegta vēlāmā spilgtuma pakāpe.

**Termoatkarīga aizsardzība pret pārslodzi**

Ja tiek pārsniegta radiatora pieļaujamā temperatūra, kas ir 60 °C akumulatora apgaismošanas lampa izslēdzas. Nogaidiet, līdz akumulatora apgaismošanas lampa atdziest, un tad to no jauna ieslēdziet.

**Norādījumi darbam**

Īsi pirms apgaismošanas lampas izslēgšanās akumulatora iztukšošanās dēļ tā trīs reizes nomirgo un tad iedegas ar samazinātu spožumu.

**Apkalpošana un apkope****Apkalpošana un tīrīšana**

- ▶ Gaismas avotu nav iespējams nomainīt. Ja gaismas avots ir bojāts, nepieciešams nomainīt visu akumulatora apgaismošanas lampu.

Ja akumulators ir nolietojies, nogādājiet to firmas Bosch pilnvarotā elektroinstrumentu remonta darbnīcā.

Akumulatora apgaismošanas lampai nav nepieciešama apkalpošana, un tā nesatur daļas, kam būtu vajadzīga apkalpošana vai kas būtu nomaināmas.

Lai izvairītos no bojājumiem, tīriet akumulatora apgaismošanas lampas plastmasas disku vienīgi ar sausu, mīkstu audumu. Nelietojiet tīrīšanas līdzekli vai šķīdinātāju.

**Klientu konsultāciju dienests un konsultācijas par lietošanu**

Klientu konsultāciju dienesta darbinieki atbildēs uz Jūsu jautājumiem par izstrādājuma remontu un apkalpošanu, kā arī par rezerves daļu iegādi. Izklājuma zīmējumus un informāciju par rezerves daļām var atrast arī interneta vietnē:

**www.bosch-pt.com**

Bosch klientu konsultāciju grupa centīsies Jums palīdzēt vislabākajā veidā, sniedzot atbildes uz jautājumiem par mūsu izstrādājumiem un to piederumiem.

Pieprasot konsultācijas un pasūtot rezerves daļas, noteikti paziņojiet 10 zīmju izstrādājuma numuru, kas norādīts uz izstrādājuma marķējuma plāksnītes.

**Latvijas Republika**

Robert Bosch SIA  
Bosch elektroinstrumentu servisa centrs  
Mūkusalas ielā 97  
LV-1004 Rīga  
Tālr.: 67146262  
Telefakss: 67146263  
E-pasts: service-pt@lv.bosch.com

**Transportēšana**

Uz izstrādājumam pievienotajiem litija-jonu akumulatoriem attiecas noteikumi par bīstamo kravu pārvadāšanu. Lietotājs var transportēt akumulatorus ielu transporta plūsmā bez papildu nosacījumiem.

Pārsūtot tos ar trešo personu starpniecību (piemēram, ar gaisa transporta vai citu transporta aģentūru starpniecību), jāievēro īpaši sūtījuma iesaiņošanas un marķēšanas noteikumi. Tāpēc sūtījumu sagatavošanas laikā jāpieaicina kravu pārvadāšanas speciālists.

Pārsūtiet akumulatoru tikai tad, ja tā korpuss nav bojāts. Aizliemējiet vaļējos akumulatora kontaktus un iesaiņojiet akumulatoru tā, lai tas iesaiņojumā nepārvietotos.

Lūdzam ievērot arī ar akumulatoru pārsūtīšanu saistītos nacionālos noteikumus, ja tādi pastāv.

**Atbrīvošanās no nolietotajiem izstrādājumiem**

Nolietotās akumulatora apgaismošanas lampas, akumulatori, piederumi un iesaiņojuma materiāli jāpakļauj otrreizējai pārstrādei apkārtējai videi nekaitīgā veidā.

Neizmetiet akumulatora apgaismošanas lampas un akumulatorus vai baterijas sadzīves atkritumu tvērtne!

**Tikai ES valstīm**

Atbilstoši Eiropas Savienības direktīvai 2012/19/ES par nolietotajām elektriskajām un elektroniskajām ierīcēm, lietošanai nederīgās akumulatora apgaismošanas lampas, kā arī, atbilstoši direktīvai 2006/66/EK, bojātie vai nolietotie akumulatori un baterijas jāsavāc atsevišķi un jānogādā otrreizējai pārstrādei apkārtējai videi nekaitīgā veidā.

**Akumulatori un baterijas****Litija-jonu akumulatori**

Lūdzam ievērot sadaļā „Transportēšana“ (lappuse 84) sniegtos norādījumus.

Tiesības uz izmaiņām tiek saglabātas.

## Lietuviškai

### Saugos nuorodos

#### Saugos nuorodos dirbantiems su akumulatoriniais prožektoriais



**Perskaitykite visas šias saugos nuorodas ir reikalavimus.** Jei nepaisysite žemiau pateiktų saugos nuorodų ir reikalavimų, gali trenkti elektros smūgis, kilti gaisras ir galite sunkiai susižaloti arba sužaloti kitus asmenis.

- ▶ **Prašome perskaityti visas saugos nuorodas ir taisykles, kurios buvo pridėtos prie akumulatoriaus arba elektrinio įrankio, su kuriuo buvo pristatytas akumulatorius, ir jų laikytis.**
- ▶ **Su akumulatoriniu prožektoriumi elkitės atsargiai.** Akumulatorinis prožektorius smarkiai įkaitina, todėl padėja gaisro ir sproginimo pavojus.
- ▶ **Nedirbkite su akumulatoriniu prožektoriumi sprogioje aplinkoje.**
- ▶ **Jei akumulatorinis prožektorius išjungiamas automatiškai, įjungimo-išjungimo jungiklio nebespauskite.** Priešingu atveju galite pažeisti akumulatorių.
- ▶ **Nenukreipkite šviesos srauto į žmones ar gyvūnus ir patys – net ir iš toliau – nežiūrėkite į šviesos srautą.**
- ▶ **Naudokite tik originalią Bosch papildomą įrangą.**
- ▶ **Neuždenkite prožektoriaus galvutės, kai akumulatorinis prožektorius veikia.** Veikiančio prožektoriaus galvutė įkaista ir, susikaupus karščiui, gali nudeginti.
- ▶ **Akumulatorinio prožektoriaus nenaudokite kelių eisme.** Akumulatorinis prožektorius nėra aprašytas apšvietimui kelių eisme.
- ▶ **Prieš pradėdami bet kokius akumulatorinio prožektoriaus remonto darbus (pvz., montavimo, techninės priežiūros), o taip pat norėdami transportuoti ar sandėliuoti, iš akumulatorinio prožektoriaus išimkite akumulatorių.**
- ▶ **Neleiskite vaikams naudoti akumulatorinio prožektoriaus.** Jis skirtas profesionaliam naudojimui. Vaikai netyčia gali apakinti save ar kitus asmenis.



**DĖMESIO! Nežiūrėkite ilgai į šviesos spindulį.** Optinis spinduliavimas gali pakenkti jūsų akims.

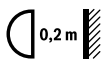

**Nuo akumulatorinio prožektoriaus iki visų apšviečiamų paviršių ir daiktų išlaikykite minimalų atstumą.** Jei atstumas sumažinamas, apšviečiami daiktai gali perkaisti.

- ▶ **Šis akumulatorinis prožektorius nėra skirtas, kad juo naudotųsi vaikai ar asmenys su fizinėmis, jutiminėmis ir dvasinėmis negaliomis arba asmenys, kuriems trūksta patirties arba žinių.** Šį akumulatorinį prožektorių gali naudoti 8 metų ir vyresni vaikai bei asmenys su fizinėmis, jutiminėmis ir dvasinėmis negaliomis arba asmenys, kuriems trūksta

patirties ar žinių, jei juos prižiūri ir už jų saugumą atsako atsakingas asmuo arba jie buvo instruktuoti, kaip saugiai naudoti akumulatorinį prožektorių ir žino apie gresiančius pavojus. Priešingu atveju įrankis gali būti valdomas netinkamai ir kyla sužeidimų pavojus.

- ▶ **Akumulatoriui nešti ir išlyginti naudokitės rankena, skirta prietaisui nešti.** Prietaisui veikiant gali įkaisti ausinimo elementas.
- ▶ **Neardykite akumulatoriaus.** Galimas trumpojo sujungimo pavojus.



**Saugokite akumulatorių nuo karščio, pvz., taip pat ir nuo ilgo saulės spindulių poveikio, ugnies, vandens ir drėgmės.** Iškyla sproginimo pavojus.

- ▶ **Nelaikykite sąvaržėlių, monetų, raktų, vinių, varžtų ar kitokių metalinių daiktų arti ištraukto iš prietaiso akumulatoriaus kontaktų.** Užtrumpinus akumulatoriaus kontaktus galima nusideginti ir sukelti gaisrą.
- ▶ **Netinkamai naudojant akumulatorių, iš jo gali ištekėti skystis. Venkite kontakto su šiuo skystčiu. Jei skystčio pateko ant odos, nuplaukite jį vandeniu, jei pateko į akis – nedelsdami kreipkitės į gydytoją.** Akumulatoriaus skystis gali sudirginti ir nudeginti odą.
- ▶ **Pažeidus akumulatorių ar netinkamai jį naudojant, gali išsiveržti garai. Išvėdinkite patalpą, o jei atsirado negalavimų, kreipkitės į gydytoją.** Šie garai gali sudirginti kvėpavimo takus.
- ▶ **Akumulatoriui įkrauti naudokite tik tuos įkroviklius, kuriuos rekomenduoja gamintojas.** Naudojant kitokio tipo akumulatoriams skirtą įkroviklį, iškyla gaisro pavojus.
- ▶ **Akumulatorių naudokite tik su jūsų Bosch gaminiu.** Tik taip apsaugosite akumulatorių nuo pavojingos perkrovos.
- ▶ **Aštrūs daiktai, pvz., vinys ar atsuktuvai, arba išorinė jėga gali pažeisti akumulatorių.** Dėl to gali įvykti vidinis trumpasis jungimas ir akumulatorius gali sudegti, pradėti rūkti, sprogti ar perkaisti.
- ▶ **Saugokite, kad darbo vietoje nesusikauptų dulkių.** Dulės lengvai užsidega.

### Gaminio ir techninių duomenų aprašas

Atverskite lapą su elektrinio įrankio schema ir, skaitydami instrukciją, palikite šį lapą atverstą.

#### Prietaiso paskirtis

Akumulatorinis prožektorius yra skirtas nestacionariam sausių patalpų ir lauko zonų apšvietimui, jis apšviečia tam tikrą ribotą plotą ir veikia ribotą laiką, todėl nėra skirtas bendrajam patalpų apšvietimui.

#### Pavaizduoti prietaiso elementai

Pavaizduotų prietaiso dalių numeriai atitinka akumulatorinio prožektoriaus schemas numerius.

- 1 Jungimo-išjungimo jungiklis
- 2 Akumulatoriaus atblokovimo klavišas
- 3 Akumulatorius\*
- 4 Prožektoriaus galvutė

**86** | Lietuviškai**5** Pagrindas**6** Radiatorius**7** Jungtis tvirtinti prie stovo 5/8"**8** Rankena prietaisui pernešti

**\*Pavaizduoti ar aprašyti priedai į tiekiamą standartinį komplektą neįeina. Visą papildomą įrangą rasite mūsų papildomos įrangos programoje.**

**Techniniai duomenys**

Akumulatorinis prožektorius	GLI 18V-1900	
Gaminio numeris	3 601 D46 4..	
Nominalioji ātampa	V=	14,4 18
Švietimo trukmė apie	min/Ah	40 50
Suminis šviesos srautas	lm	1900
Leidžiamoji aplinkos temperatūra		
– įkraunant	°C	0 ... +45
– įrankiui veikiant* ir jį sandėliuojant	°C	–20 ... +50
Rekomenduojami akumulatoriai	GBA 14,4 GBA 18 V ... GBA 18 V ...W	
Rekomenduojami krovikliai	AL 18.. GAL 3680 GAL 18...W**	

\* ribota galia, esant temperatūrai &lt; 0 °C

\*\* tik induktyviems akumulatoriams

Apšviestų objektų spalvos gali pakisti.

**Montavimas****Akumulatoriaus įkrovimas (pap. įranga)**

**Nuoroda:** Akumulatorius pateikiamas iš dalies įkrautas. Kad akumulatorius veiktų visa galia, prieš pirmąjį naudojimą akumulatorių kroviklyje visiškai įkraukite.

Ličio jonų akumulatorių galima įkrauti bet kada, eksploatavimo trukmė dėl to nesutrumpėja. Krovimo proceso nutraukimas akumulatoriui nekenkia.

Ličio jonų akumulatoriuose esanti „Akumulatoriaus celių apsaugos sistema (ECP)“ saugo juos nuo visiškos iškrovos. Kai akumulatorius išsikrauna, apsauginis išjungiklis išjungia akumulatorinį prožektorių.

► **Jei akumulatorinis prožektorius išjungiamas automatiškai, įjungimo-išjungimo jungiklio nebespauskite.**

Priešingu atveju galite pažeisti akumulatorių.

Norėdami išimti akumulatorių **3**, spauskite akumulatoriaus fiksavimo klavišą **2** ir traukite akumulatorių atgal iš akumulatorinio prožektoriaus. **Traukdami nenaudokite jėgos.**

Vadovaukitės pateiktomis nuorodomis dėl prietaiso ir akumulatoriaus šalinimo.

**Naudojimas****Parengimas naudoti****Akumulatoriaus įdėjimas**

Įkrautą akumulatorių **3** įstumkite į prožektoriaus galvutę **4**. Jis turi juntamai užsifiksuoti ir neišsikišti iš prožektoriaus galvutės **4**.

**Pastatymas**

Atsargiai atlenkite atraminę kojelę ir pastatykite akumulatorinį prožektorių ant žemės. **Užtikrinkite stabilų stovėjimą.**

**Tvirtinimas prie stovo**

Naudodamiesi sriegiu prietaisui prie stovo tvirtinti **7**, akumulatorinį prožektorių galite prisukti prie stovo.

Tvirtai užveržkite 5/8" varžtą. **Užtikrinkite stabilų stovo stovėjimą.**

**Prožektoriaus galvutės palenkimas (žr. pav. A)**

Prožektoriaus galvutė yra pritvirtinta prie rankenos. Prožektoriaus galvutę rankena galima nustatyti į vieną iš penkių padėčių.

**Įjungimas ir išjungimas**

Norėdami akumulatorinį prožektorių **įjungti**, paspauskite įjungimo-išjungimo jungiklį **1**.

Norėdami akumulatorinį prožektorių **išjungti**, įjungimo-išjungimo jungiklį **1** paspauskite dar kartą.

Kad tausotumėte energiją, nenaudojamą akumulatorinį prožektorių išjunkite.

**Skaisčio nustatymas**

Trumpai paspauskite įjungimo-išjungimo jungiklį **1**, norėdami akumulatorinį prožektorių įjungti maksimaliu švietimo intensyvumu. Norėdami nustatyti vieną iš 2 švietimo intensyvumo pakopų, laikykite paspaustą įjungimo-išjungimo jungiklį **1**, kol nustatysite pageidaujamą švietimo intensyvumą.

**Su temperatūros pokyčiu susijusi apsauga nuo perkrovos**

Jei viršijama leidžiama 60 °C radiatoriaus temperatūra, akumulatorinis prožektorius išsijungia. Palaukite, kol akumulatorinis prožektorius atvės, ir akumulatorinį prožektorių vėl įjunkite.

**Darbo patarimai**

Prieš išsijungiant akumulatoriniam prožektoriumi dėl išsikrovusio akumulatoriaus, jis 3 kartus sumirksi ir silpniau šviečia.

**Priežiūra ir servisas****Priežiūra ir valymas**

► Šviesos šaltinio pakeisti negalima. Jei šviesos šaltinis yra pažeistas, reikia pakeisti visą akumulatorinį prožektorių. Jei akumulatorius nebeveikia, prašome kreiptis į Bosch įgaliotą klientų aptarnavimo tarnybą.

Akumulatoriniam prožektoriumi techninės priežiūros nereikia, jame nėra dalių, kurias reiktų keisti ar atlikti techninę priežiūrą.

Akumulatorinio prožektoriaus plastiko stiklą, kad jo nepažeistumėte, valykite sausu, minkštu skudurėliu. Nenaudokite valymo priemonių ir tirpiklių.

### Klientų aptarnavimo skyrius ir naudotojų konsultavimo tarnyba

Klientų aptarnavimo skyriuje gausite atsakymus į klausimus, susijusius su jūsų gaminio remontu, technine priežiūra bei atsarginėmis dalimis. Detalius brėžinius ir informaciją apie atsargines dalis rasite čia:

**www.bosch-pt.com**

Bosch naudotojų konsultavimo tarnybos specialistai mielai atsakys į klausimus apie mūsų gaminius ir papildomą įrangą.

Jeigu reikia atsarginių dalių ir užsakant atsargines dalis prašome būtinai nurodyti dešimtženklį gaminio numerį, esantį firminėje lentelėje.

### Lietuva

Bosch įrankių servisas

Informacijos tarnyba: (037) 713350

Įrankių remontas: (037) 713352

Faksas: (037) 713354

El. paštas: service-pt@lv.bosch.com

### Transportavimas

Kartu pateikiamų ličio jonų akumuliatorių gabenimui taikomos pavojingų krovinių gabenimą reglamentuojančių įstatymų nuostatos. Naudotojui akumulatorius gabenti keliais leidžiama be jokių apribojimų.

Jei siunčiant pasitelkiami tretieji asmenys (pvz., oro transportas, ekspedijavimo įmonė), būtina atsižvelgti į pakuotei ir ženkliniui taikomus ypatingus reikalavimus. Būtina, kad rengiant siuntą dalyvautų pavojingų krovinių gabenimo specialistas.

Siųskite tik tokius akumulatorius, kurių nepažeistas korpusas. Apklijuokite kontaktus ir supakuokite akumuliatorių taip, kad jis pakuotėje nejudėtų.

Taip pat laikykitės ir esamų papildomų nacionalinių taisyklių.

### Šalinimas



Akumulatoriniai prožektoriai, akumulatoriai, papildoma įranga ir pakuotės turi būti ekologiškai utilizuojami.

Akumulatorinių prožektorių, akumuliatorių bei baterijų nemeskite į buitinių atliekų kontenerius!

### Tik ES šalims:



Pagal Europos direktyvą 2012/19/ES dėl elektros ir elektroninės įrangos atliekų, naudoti nebetinkami akumulatoriniai prožektoriai ir, pagal Europos direktyvą 2006/66/EB, pažeisti ar išseikvoti akumuliatoriai ir baterijos turi būti surenkami atskirai ir perdirbami aplinkai nekenksmingu būdu.

### Akumulatoriai ir baterijos

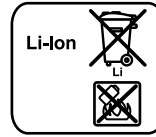

### Ličio jonų:

Prašome laikytis skyriuje „Transportavimas“, psl. 87 pateiktų nuorodų.

### Galimi pakeitimai.







Ü

)

"

)

ü



ö



)  
)

ö

)  
)

)

)

)

)

)

)

)

)

)

)

)

)

)

)

)

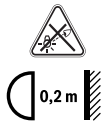

)

)

||

)

)

8

1

2

## فقط برای کشورهای عضو اتحادیه اروپا:

طبق آئین نامه و دستورالعمل اروپائی 2012/19/EU در باره دستگاههای قدیمی الکتریکی و الکترونیکی، باید ابزارهای برقی غیر قابل استفاده و همچنین بر مبنای آئین نامه و دستورالعمل اروپائی 2006/66/EG، باید هرگونه باتریهای آسیب دیده یا فرسوده را جداگانه جمع آوری نمود و نسبت به بازیافت متناسب با محیط زیست اقدام بعمل آورد.



## باتری ها:

لیتیوم-یونی (Li-Ion):  
لطفاً به تذکرات مبحث "حمل دستگاه"، صفحه 92 توجه کنید.

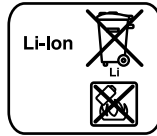

حق هرگونه تغییری محفوظ است.

## مراقبت و سرویس

## مراقبت، تعمیر و تمیز کردن دستگاه

منبع نور (لامپ) را نمی توان عوض کرد. در صورت خراب بودن منبع نور (لامپ) بایستی کل چراغ قوه را تعویض نمود.

در صورتیکه باتری دیگر قابل استفاده نباشد، لطفاً به نمایندگی مجاز و خدمات پس از فروش ابزار آلات برقی بوش مراجعه نمایید.

چراغ قوه نیازی به سرویس ندارد و شامل قطعاتی که قابل تعویض و یا سرویس باشند، نمی باشد.

برای جلوگیری از صدمه به صفحه پلاستیکی محافظ سر چراغ قوه، باید آنرا فقط بوسیله یک دستمال خشک و نرم تمیز کنید. از کاربرد مواد پاک کننده و یا مواد حلال خودداری کنید.

## خدمات پس از فروش و مشاوره با

## مشتریان

دفتر خدمات پس از فروش به سئوالات شما در باره تعمیرات، سرویس و همچنین قطعات یدکی و متعلقات پاسخ خواهد داد. تصاویر و اطلاعات در باره قطعات یدکی و متعلقات را میتوانید در سایت نامبرده زیر جستجو نمایید:

[www.bosch-pt.com](http://www.bosch-pt.com)

تیم مشاور خدمات پس از فروش شرکت بوش با کمال میل به سئوالات شما در باره خرید، طرز استفاده و تنظیم محصولات و متعلقات پاسخ میدهد.

برای هرگونه سؤال و یا سفارش ابزار یدکی و متعلقات، حتماً شماره فنی ده رقمی کالا را مطابق برچسب روی ابزار برقی اطلاع دهید.

برای استفاده از گارانتی، تعمیر دستگاه و تهیه ابزار یدکی فقط به افراد متخصص مراجعه کنید.

## حمل دستگاه

باتریهای لیتیوم-یونی تابع مقررات حمل کالاهای پر خطر می باشند. کاربر می تواند باتریها را بدون استفاده از روکش در خیابان حمل کند.

در صورت ارسال توسط شخص ثالث (مانند: حمل و نقل هوایی یا زمینی) باید تمهیدات مربوط به بسته بندی و علامتگذاری مورد توجه قرار گیرد. در اینصورت باید حتماً جهت آماده سازی قطعه ارسالی به کارشناس حمل کالاهای پر خطر مراجعه کرد.

باتریها را فقط در صورتی ارسال کنید که بدنه آنها آسیب ندیده باشد. اتصالات (کنتاکتهای) باز را بپوشانید و باتری را طوری بسته بندی کنید که در بسته بندی تکان نخورد. در این باره لطفاً به مقررات و آیین نامه های ملی توجه کنید.

## از رده خارج کردن دستگاه

چراغ قوه شارژی، متعلقات و بسته بندی آن، باید طبق مقررات حفظ محیط زیست از رده خارج و بازیافت شوند.



چراغ قوه شارژی و باتریها/باتری های قابل شارژ را داخل زباله دان خانگی نیندازید!

◀ پس از خاموش شدن اتوماتیک چراغ قوه، کلید قطع و وصل را دوباره فشار ندهید. امکان آسیب دیدن باتری وجود دارد.

برای برداشتن باتری 3، دکمه 2 آزاد کننده قفل باتری را فشار دهید و باتری را از قسمت عقب چراغ قوه بیرون بکشید. برای اینکار از اِعمال فشار خودداری کنید. به نکات مربوط به نحوه از رده خارج کردن باتری توجه کنید.

## نحوه کاربرد دستگاه

### نحوه کاربرد دستگاه

#### جاگذاری باتری

باتری شارژ شده 3 را در داخل سر چراغ قوه 4 جاگذاری کنید، تا در آن پخوبی جا بیفتد و با سر لامپ 4 بطور همسطح قرار بگیرد.

#### بر پا کردن

پایه را با احتیاط باز کنید و چراغ قوه را روی زمین بگذارید. از ثابت ایستادن آن اطمینان حاصل کنید.

#### تثبیت روی سه پایه

بوسیله ی سه پایه 7 می توانید چراغ قوه ی شارژی را روی سه پایه نصب کنید.

پیچ 5/8" را سفت کنید. از ثابت بودن سه پایه اطمینان حاصل کنید.

#### خم کردن سر چراغ قوه (رجوع شود به تصویر A)

سر چراغ قوه روی گیره نگهدارنده محکم شده است. سر چراغ قوه را می توان به کمک گیره نگهدارنده در پنج حالت تنظیم کرد.

#### نحوه روشن و خاموش کردن

برای روشن کردن چراغ قوه، کلید قطع و وصل 1 را فشار دهید.

برای خاموش کردن چراغ قوه، کلید قطع و وصل 1 را مجدداً فشار دهید.

جهت صرفه جویی در انرژی چراغ قوه را فقط وقتی روشن کنید که می خواهید از آن استفاده کنید.

#### تنظیم روشنایی

کلید قطع و وصل 1 را کوتاه فشار دهید تا چراغ قوه ی شارژی را با بیشترین نور روشن کنید. برای تنظیم نور، کلید دو درجه ای 1 را فشرده نگهدارید تا نور دلخواه بدست آید.

#### کلاج ایمنی وابسته به دما

در صورت تجاوز دمای بدنه از حد مجاز 60°C چراغ قوه به طور خودکار خاموش می شود. بگذارید چراغ قوه خنک شود و سپس آنرا دوباره روشن کنید.

## راهنمائی های عملی

کمی قبل از خاموش شدن چراغ قوه شارژی به دلیل نداشتن شارژ، چراغ قوه سه بار چشمک می زند و نور کم می دهد.

## اجزاء دستگاه

شماره های اجزاء دستگاه که در تصویر مشاهده میشود، مربوط به چراغ قوه ای می باشد که تصویر آن در این دفترچه راهنما آمده است.

- 1 کلید قطع و وصل
- 2 دکمه فشاری آزاد کننده باتری
- 3 باتری\*
- 4 سر لامپ
- 5 پایه
- 6 گرماگیر
- 7 رزوه 8/5 اینچ، محل اتصال سه پایه
- 8 دستگیره

\* کلیه متعلقاتی که در تصویر و یا در متن آمده است، بطور معمول همراه دستگاه ارائه نمی شود. لطفاً لیست کامل متعلقات را از فهرست برنامه متعلقات اقتباس نمایید.

## مشخصات فنی

چراغ قوه (بی سیم)		GLI 18V-1900	
شماره فنی		3 601 D46 4..	
ولتاژ نامی	=V	14,4	18
مدت زمان روشنائی تقریبی	min/Ah	40	50
جریان کامل نور	lm	1900	
دمای مجاز محیط	°C	0... +45	
- هنگام شارژ	°C	-20... +50	
- هنگام عملکرد* و هنگام نگهداری			
باتری های مورد توصیه		GBA 14,4 GBA 18 V... GBA 18 V...W	
شارژرهای مورد توصیه		AL 18.. GAL 3680 GAL 18...W**	
* توان محدود برای دمای > 0°C			
** فقط برای باتریهای القایی رنگ شیئ منعکس شده توسط چراغ ممکن است اشتباه باشد.			

## نصب

### نحوه شارژ کردن باتری (متعلقات)

**توجه:** باتری دستگاه با شارژ اولیه ارسال میشود. برای دست یافتن به توان کامل باتری، قبل از بکار گیری آن برای اولین بار باید شارژ باتری بطور کامل در دستگاه شارژ تکمیل شود.

باتری های لیتیوم-یونی (Li-Ion) را میتوان همه وقت شارژ نمود، بدون اینکه از طول عمر آن کاسته شود. قطع کردن جریان شارژ آسیبی به باتری نمیرساند.

باتری لیتیوم-یونی (Li-Ion) بوسیله "Electronic Cell Protection (ECP)" (محافظ الکترونیکی باتری) در برابر تخلیه کامل محفوظ می باشد. در صورت تخلیه شارژ باتری، چراغ قوه توسط یک جریان محافظ بطور اتوماتیک خاموش میشود.

## فارسی

### راهنمائی های ایمنی

#### راهنمایی ها و نکات ایمنی برای چراغ قوه ها



کلیه دستورات ایمنی و راهنمایی ها را مطالعه کنید. اشتباهات ناشی از عدم رعایت این دستورات ایمنی ممکن است باعث برق گرفتگی، سوختگی و یا سایر جراحت های شدید شود.

لطفاً کلیه راهنمایی ها و نکات ایمنی را که به همراه باتری یا ابزار برقی که به همراه آن باتری ارائه شده است، دریافت می دارید به دقت بخوانید و از آن دستورات پیروی کنید.

در کاربرد چراغ قوه با دقت و احتیاط کامل عمل کنید. چراغ قوه حرارت شدیدی تولید می کند که این حرارت خطر حریق و انفجار را افزایش می دهد.

با چراغ قوه در محدوده و اماکنی که در آن خطر انفجار وجود داشته باشد، کار نکنید.

پس از خاموش شدن اتوماتیک چراغ قوه، کلید قطع و وصل را مجدداً فشار ندهید. امکان آسیب دیدن باتری وجود دارد.

جهت پرتو نور را به طرف اشخاص و حیوانات متمرکز نکنید و خودتان مستقیماً به پرتو نور نگاه نکنید، حتی از فاصله دور.

منحصراً از متعلقات اصل ساخت بوش استفاده کنید.

در حین کاربرد چراغ قوه، از پوشاندن سر لامپ خودداری کنید. لامپ چراغ قوه در اثر کار گرم می شود و تجمع این حرارت ممکن است باعث احتراق شود.

از کاربرد چراغ قوه در آمد و شد، در خیابان و هنگام رانندگی خودداری کنید. این چراغ قوه برای ایجاد نور و روشنایی جاده و خیابان مجاز نیست.

پیش از انجام هرگونه کاری بر روی چراغ قوه (از جمله نصب، تعمیر، سرویس و غیره) و همچنین به هنگام حمل و نقل و نگهداری آن، ابتدا باتری را از داخل چراغ قوه بیرون آورید.

چراغ قوه را در دسترس اطفال قرار ندهید. چراغ قوه برای استفاده حرفه ای در نظر گرفته شده است. در صورت استفاده اطفال از آن، ممکن است باعث تابش ناخواسته نور و آسیب دیدن بینایی خود و یا دیگران بشود.

توجه! به نور چراغ برای مدت طولانی نگاه نکنید. این نور می تواند برای چشمهای شما مضر باشد.



حداقل فاصله چراغ قوه شارژی را نسبت به تمام سطوح و اشیاء تابیده شده با پرتو را رعایت نمایید. در صورت کمتر بودن فاصله ممکن است اشیاء، با نور زیاد بیش از اندازه داغ شوند.

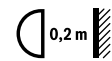

این چراغ قوه برای استفاده توسط کودکان و سایر افراد دارای کاستیهای روحی و جسمی یا بدون تجربه یا آشنایی مناسب نیست. کودکان بالای 8 سال و سایر افراد دارای کاستیهای روحی و جسمی یا بدون

تجربه یا آشنایی که نمی توانند این چراغ قوه را با اطمینان بکار برند، می توانند از چراغ قوه با نظارت یا توجیه روش کاربری و خطرات ممکن بوسیله یک فرد مسؤول استفاده کنند. در غیر اینصورت خطر کاربرد اشتباه و جراحت وجود دارد.

جهت حمل و تراز کردن چراغ قوه را از دسته بگیرید. خنک کننده (فن) ممکن است هنگام کار داغ شود.

باتری را باز نکنید. خطر اتصال کوتاه وجود دارد.

باتری را در برابر حرارت، از جمله در برابر تابش مداوم خورشید و همچنین در برابر آتش، آب و رطوبت محفوظ بدارید. خطر انفجار وجود دارد.



در صورت عدم استفاده از باتری، باید آنرا از گیره های فلزی، سکه، کلید، میخ، پیچ و سایر اشیاء کوچک فلزی که میتوانند اتصالی مابین دو قطب باتری (ترمینال های باتری) ایجاد کنند، دور نگهدارید. ایجاد اتصالی مابین ترمینال های باتری میتواند باعث سوختگی و ایجاد حریق بشود.

استفاده بی رویه از باتری میتواند باعث خروج مایعات از داخل آن شود. از دست زدن و هرگونه تماس با آن مایعات خودداری کنید. در صورت تماس اتفاقی با آن، دست خود و یا محل تماس با مایعات را با آب بشوئید. در صورت آلوده شدن چشم با این مایعات، باید به پزشک مراجعه کنید. مایع خارج شده از باتری میتواند باعث التهاب پوست و سوختگی شود.

در صورتیکه باتری آسیب دیده باشد و یا از آن بطور بی رویه استفاده شود، ممکن است از باتری بخارهایی متصاعد گردد. در این حالت هوای محیط را تازه کنید؛ اگر احساس ناراحتی کردید، به پزشک مراجعه نمایید. استنشاق این بخارها ممکن است به مجاری تنفسی شما آسیب برساند.

باتری ها را منحصراً توسط دستگاه هایی شارژ کنید که توسط سازنده توصیه شده باشند. چنانچه برای شارژ باتری آنرا در دستگاه شارژی قرار بدهید که برای آن نوع باتری ساخته نشده است، خطر آتش سوزی وجود دارد.

تنها از باتری شارژی مناسب برای ابزار بوش استفاده کنید. فقط اینگونه باتری از فشار زیاد مصون می ماند.

بوسیله ی اشیاء تیز مانند میخ یا پیچگوشتی یا تأثیر نیروی خارجی ممکن است باتری آسیب ببیند. ممکن است اتصالی داخلی رخ دهد و باتری آتش گیرد، دود کند، منفجر شود یا بیش از حد داغ گردد.

از تجمع گرد و غبار در محل کار خود جلوگیری بعمل آورید. گرد و غبار می تواند به آسانی مشتعل شوند.

### تشریح دستگاه و عملکرد آن

لطفاً صفحه تا شده این دفترچه راهنما را که حاوی تصویر ابزار برقی است، باز کنید و هنگام خواندن این دفترچه راهنما، آنرا باز نگهدارید.

#### موارد استفاده از دستگاه

چراغ شارژی برای روشنایی موقت جاهای متغیر در مکانهای درونی و بیرونی مناسب است و نه جهت روشنایی مکانهای عمومی.

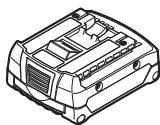
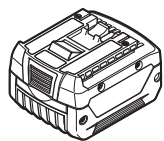

**GBA 14,4V..**

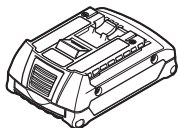
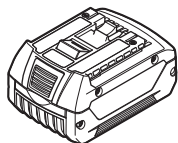

**GBA 18V..  
GBA 18V... W**

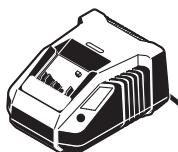

**AL 1820 CV**



**AL 1860 CV**

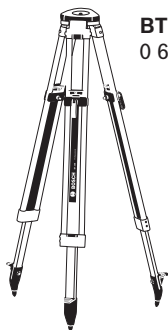

**BT 160**  
0 601 091 200



**BT 170 HD**  
0 601 091 300