

посібник по експлуатації

# ПЛИТА ПОБУТОВА

МОД. 600, 600-ГЭ

руководство по эксплуатации

# ПЛИТА БЫТОВАЯ

МОД. 600, 600-ГЭ

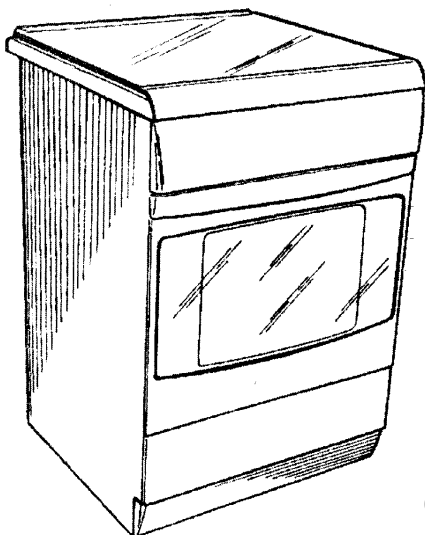

EAC



034-16

RU Горячая линия: 8-800-555-18-17

UA Гаряча лінія: 0-800-21-00-20

UA ПрАТ «Грета» (06267) 5-40-56

Продукція сертифікована  
у відповідності з вимогами  
європейських стандартів

Система керування, у рамках якої  
була виготовлена дана продукція,  
сертифікована у відповідності  
з вимогами ДСТУ ISO 9001:2015  
(ISO 9001:2015, IDT)

Продукция сертифицирована  
в соответствии с требованиями  
европейских стандартов

Система управления, в рамках которой  
была изготовлена данная продукция,  
сертифицирована в соответствии  
с требованиями ДСТУ ISO 9001:2015  
(ISO 9001:2015, IDT)

плита не може використовуватися на підприємствах харчування (кафе, ресторанах і т.і.)  
плита не может использоваться на предприятиях питания (кафе, ресторанах и т.п.)



INTERNATIONAL  
GOLD STAR



# GRETA

## ПЛИТА ПОБУТОВА

Плита мод.600-XX має декларації про відповідність технічним регламентам № UA.034.D.0189, № UA.034.D.0190, № UA.034.D.0191. Термін дії з 26.04.2016 р. до 25.04.2019 р.

Сертифікат відповідності № UA.TR.034.1633-16. Термін дії з 26.04.2016 р. до 25.04.2019 р.

Сертифікат перевірки типу № UA.TR.034.1632-16. Термін дії з 26.04.2016 р. без обмежень.

Орган з оцінки відповідності вимогам технічних регламентів ООВ «ПРОМТЕСТ» № UA.TR.034, 61023, м. Харків, вул. Весніна, 5.

Плита мод.600-XX має сертифікат відповідності № TC RU C-UA.AE44.V.00694. Термін дії з 26.08.2014 р. по 25.08.2019 р., виданий органом по сертифікації АНО «Науково-технічний центр стандартизації метрології підтвердження відповідності (сертифікації) «Тест-С.-Петербург». Адреса: 190103, Російська Федерація, м. Санкт-Петербург, вул. Курляндська, буд.1.

Плита мод.600-ГЭ-XX має декларації про відповідність № UA.034D.0390-16, № UA.034D.0391-16, № UA.034D.0392-16 від 23.09.2016 р. до 22.09.2019 р.

Сертифікат перевірки типу № UA.TR.034.1742-16 від 23.09.2016 р.

Сертифікат відповідності № UA.TR.034.1743-16 від 23.09.2016 р. до 22.09.2019 р.

Орган з оцінки відповідності вимогам технічних регламентів ООВ «ПРОМТЕСТ» № UA.TR.034, 61023, м. Харків, вул. Весніна, 5.

Плита мод. мод.600-ГЭ-XX має сертифікат відповідності № TC RU C-UA.AE44.V.00494. Термін дії з 25.12.2013 р. по 24.12.2018 р., виданий органом по сертифікації промислової продукції АНО «Науково-технічний центр стандартизації метрології підтвердження відповідності (сертифікації) «Тест-С.-Петербург». Адреса: 190103, Російська Федерація, м. Санкт-Петербург, вул.. Курляндська, буд.1.

## ПРАВИЛА БЕЗПЕКИ

**УВАГА! Вживаний в побуті газ вибухонебезпечний.**

**- при користуванні газовими приладами дотримуйте правила пожежної безпеки;**

**- не залишайте включену газову плиту без нагляду і не доручайте нагляд за нею малолітнім дітям;**

**- не сушите білизну над газовою плитою;**

**- перевіряйте наявність тяги у вентиляційних каналах перед запаленням пальників плити;**

**- не розігрівайте на відкритому вогні лаки фарби і інші предмети побутової хімії.**

Це обладнання розроблене для використання усередині приміщень. Ні за яких обставин не використовуйте обладнання на вулиці.

Плита не може використовуватися на підприємствах харчування (кафе, ресторанах і т.і.)

**Плита повинна встановлюватися тільки кваліфікованим персоналом, відповідно до рекомендацій Виробника і стандартів, діючих на території Вашої країни. Неправильна установка може принести шкоду людям, тваринам або Вашій власності. У разі неправильної установки Виробник знімає з себе всяку відповідальність.**

Ця конструкція відноситься до обладнання II категорії (робота з двома типами газів), класу 1 (вільна установка) за стандартом Російської Федерації.

Пакувальні матеріали можуть бути потенційно небезпечні для дітей. При необхідності зберігайте пакувальні матеріали в недоступному для дітей місці. Розсортуйте і утилізуйте усі пакувальні матеріали відповідно до норм з охорони довкілля.

Переконайтеся, що Ваша плита не пошкоджена і повністю укомплектована. Якщо у Вас є сумніви, зв'яжіться з продавцем негайно.

Заборонено використання подовжувачів і перехідників. Довжина кабелю не повинна перевищувати 1,5м.

Розетка і вилка мають бути одного типу.

Завжди виймайте вилку з розетки або відключайте електрику на Вашому щитку перед миттям або іншими операціями по профілактиці плити.

Стежте за тим, щоб вентиляційні отвори і щілини в задній частині плити не були закриті, інакше виникає небезпека перевищення робочої температури електричної ізоляції і короткого замикання.

Забороняється використовувати плиту для обігрів приміщення.

Не торкайтеся плити, якщо Ваші руки або ноги мокрі або сирі, не користуйтеся обладнанням босоніж.

Якщо дотик до плити супроводжується дією електричного струму, необхідно відключити її від мережі до усунення несправності.

Відповідно до загальних вимог Державної Протипожежної служби забороняється:

- залишати працюючу плиту без нагляду;
- користуватися несправною плитою;
- класти на плиту легко займисті предмети (папір, ганчірки і тому подібне);
- використовувати поряд з працюючим обладнанням легко займисті рідини (алкоголь, бензин і тому подібне);
- допускати заливання пальників рідиною;
- сушити над плитою білизну;
- допускати для нагляду за працюючою плитою дітей.

Забороняється зміна конструкції і електричної схеми плити особами, не уповноваженими виробником на гарантійний ремонт.

Періодично перевіряйте стан електрошнурів. При виявленні дефектів, його необхідно замінити, на аналогічний з температурою експлуатації, що допускається, не нижче 105° С. При ушкодженні шнура живлення його замінити, щоб уникнути небезпеки, повинні проводити виготовник, сервісна служба або аналогічний кваліфікований персонал.

Відключіть плиту від електричної мережі, коли від'їжджаєте надовго. Перекрийте подачу газу.

Не ставте на плиту посуд з нерівним або деформованим дном. Прагніть розташувати посуд так, щоб ручки не перегрівалися, і щоб було неможливо перевернути посуд, випадково зачепивши за ручки.

Якщо плита не використовується, перевірте, що ручки управління на панелі знаходяться в положенні «●» - закрито.

Не підпускайте дітей до плити, коли ви користуєтеся духовкою. Частини плити після виключення довгий час залишаються гарячими. Будьте обережні, не торкайтеся до плити: дочекайтеся, коли вона повністю охолоне.

В процесі функціонування грилю (за наявності) або духовки доступні деталі духової шафи можуть сильно нагрітися. Не дозволяйте дітям наблизитися до духової шафи. Щоб уникнути перегрівання дверей духовки рекомендується встановлювати температуру терморегулятора ТЕН-грилю не більше 200°С.

Забороняється перевіряти нагрів ел.конфорки столу, ТЕН-ів (за наявності) дотиком руки.

**УВАГА! Якщо поверхня конфорки тріснула, відключіть прилад для запобігання поразці електричним струмом.**

**Прилад при використанні сильно нагрівається. Уникайте дотику до нагрівальних елементів усередині духовки.**

**УВАГА! Доступні частини можуть нагріватися під час експлуатації. Не допускайте близько до них дітей.**

Забороняється очищення духовки паром.

**Попередження:**

– ніколи не поміщайте гарячий посуд і займисті матеріали в господарське відділення;

– ніколи не залишайте включені газові пальники порожніми або з невживаним посудом, оскільки посуд швидко нагрівається, що може пошкодити обладнання.

– у деяких моделях поверхня плити закривається скляною кришкою щоб уникнути розтріскування скла забороняється:

- запалювати пальники столу при закритій кришці;
- опускати кришку при пальниках, що горять або ще не охололи.

Використання газової плити вимагає постійного притоку повітря. Встановлюючи плиту, строго слідуйте вказівкам, викладеним в розділі «Інструкція по установці» цього Посібника.

При установці плити на опори, дотримуйте будь-яке обережні, щоб уникнути зісковзування плити з опор.

Під час роботи плити відкривайте квартиру для видалення продуктів згорання.

При появі в приміщенні запаху газу, у разі припинення подачі газу або мимовільного погашення пальників, необхідно закрити загальний газовий кран перед плитою, а також усі крани плити, відкрити вікна, провітрити приміщення. До усунення витоків газу не робити ніяких операцій, пов'язаних з іскроутворенням: не палити, не включати освітлення, електроприлади і тому подібне.

При витокі газу слід негайно викликати аварійну службу міськгазу або організації, що виконує аналогічну функцію.

Усі роботи по усуненню витоків газу, порушенню картини горіння і тому подібне комплексно проводяться тільки фахівцями газових служб.

При отруєнні чадним газом, ознаками якого є слабкість, запаморочення, потерпілого необхідно винести на свіже повітря, звільнити грудну клітку від стискуючого одягу, привести до тями, укласти і, не даючи заснути, викликати лікаря.

При виникненні нестандартної ситуації відключить плиту від мережі, звернетесь в газову службу за місцем проживання або подзвонить в найближчий сервісний центр, телефон якого вказаний в цьому Посібнику.

Якщо Ви вирішили, що плита більше не годиться для експлуатації, зробіть її непридатною для використання: відключить від мережі, обріжте живлячий кабель, зніміть потенційно небезпечні частини (це особливо важливо для безпеки дітей, які можуть грати з невикористовуваними або викинутими приладами).

**Важливо! Для забезпечення ефективної і безпечної роботи обладнання на постійно рекомендуємо:**

- не користуватися послугами осіб, не уповноважених виробником;
- при ремонті вимагати використання оригінальних запасних частин;
- самовольно і неправильно підключена плита, недотримання правил по техніці безпеки можуть привести до отруєння газом, опікам, пожежі, поразці ел. струмом.

Плита не містить шкідливих для здоров'я речовин.

Прилад не призначений для використання особами (включаючи дітей) зі зниженими фізичними, психічними і розумовими здібностями або за відсутності у них досвіду або знань, якщо вони не знаходяться під контролем або не проінструктовані про використання приладу особою, відповідальною за їх безпеку.

Діти повинні знаходитися під наглядом для недопущення гри з приладом.

Цей прилад не призначений для функціонування від зовнішнього таймера або окремої системи дистанційного керування.

**ПОПЕРЕДЖЕННЯ.** Прилад і його доступні частини нагріваються під час експлуатації. Необхідно всіляко уникнути торкання до нагрітих елементів. Дітей молодше 8 років не можна підпускати до приладу.

• Прилад не можна встановлювати за декоративною дверима, щоб уникнути перегріву.

• **ПОПЕРЕДЖЕННЯ:** Готування на конфорці без нагляду обслуговуючого персоналу з використанням масла або жиру може бути небезпечним і послужити причиною пожежі.

• **НІКОЛИ** не намагайтеся загасити вогонь водою. Вимкніть прилад, а потім накрийте полум'я кришкою або протипожежним покривалом.

**УВАГА:** Процес готування не повинен проходити без нагляду. За короткочасним процесом готування встановлюється безперервне спостереження.

**ПОПЕРЕДЖЕННЯ:** Небезпека виникнення пожежі, не зберігайте предмети на варильних поверхнях.

**ПОПЕРЕДЖЕННЯ.** Дозволяється користуватися тільки запобіжними пристосуваннями конфорки, розробленими виробником цього побутового приладу або зазначеними його виробником в інструкції по застосуванню, в залежності від обставин, або користуватися запобіжними пристосуваннями, передбаченими на конфорці. Застосування інших пристосувань може викликати нещасні випадки.



**УВАГА!** Для запобігання перекидання приладу повинні бути встановлені засоби для підвищення стійкості. Дивіться інструкцію з встановлення.

## ІНСТРУКЦІЯ ПО УСТАНОВЦІ

Цей розділ містить інструкції по установці і обслуговуванню плити і призначений для кваліфікованих фахівців з монтажу, що встановлюють плиту.

Плита вважається герметичною, якщо падіння тиску по мано-вакуумметру за 2 хв. не перевищує 40Па, при випробувальному тиску 15000 Па.

**УВАГА! Перед будь-якими роботами по налазці і обслуговуванню відключить плиту від електричної мережі.**

Плиту слід встановлювати згідно з «Правилами безпеки систем газопостачання» і Державних будівельних норм.

Для повного згорання газу приплив свіжого повітря в приміщенні повинен складати не менше 2м<sup>3</sup>/годину на один кіловат потужності пальників. Повітря може поступати прямо з вулиці через канал діаметром не менше 100см<sup>2</sup> або з сусідніх приміщень, обладнаних вентиляційними каналами, що виходять на вулицю.

**УВАГА! Цей прилад не приєднується до відведення газоподібних відходів (димарю). Він повинен встановлюватися і приєднуватися згідно з діючими правилами і нормами по установці, прийнятими у Вашій країні. Особливо необхідно звернути увагу на відповідні заходи по вентиляції.**

Експлуатація плити веде до підвищення температури і вологості в приміщенні. Тому в приміщенні кухні має бути хороша вентиляція, для чого необхідно тримати відкритими природні вентиляційні отвори або має бути встановлений механічний вентиляційний пристрій.

При інтенсивному і тривалому використанні приладу може потрібно додаткова вентиляція (відкриття вікна і ефективно провітрювання або включення механічного вентиляційного пристрою).

### Установка

Вид кліматичного виконання УХЛ4 по ГОСТ 15150.

Плита відноситься до приладів класу 1 - вільна установка.

Розміщення плити між меблями показано на мал. 1.

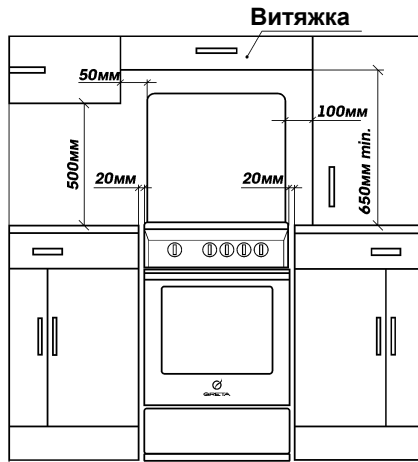

**Мал. 1 Установка плити між меблями**

Плита може вбудовуватися тільки до висоти робочої поверхні меблів, тобто около 850мм від підлоги.

Прилегли площини меблів мають бути термостійкими, здатними витримати температуру 100°С-120°С.

Відстань від меблів до бічних стінок плити має бути не менше 20мм.

Відстань від решітки плити до витяжного пристрою має бути 650-700мм (див. інструкцію до витяжного пристрою).

Мінімальна відстань від плити до кухонних меблів зробленої з легкозаймистих матеріалів не менше 700мм.

Плиту слід встановлювати на твердій і рівній підлозі без використання підставок.

Перед експлуатацією плиту треба вирівняти в горизонтальній площині. Для цього служать регулювальні ніжки.

Якщо плита має газовий гриль, при встановленні між меблями згідно мал. 1, плиту необхідно висунути з меблів на 30-40 мм, щоб уникнути перегріву меблів.

**УВАГА!** Для запобігання перекидання приладу повинні бути встановлені засоби для підвищення стійкості. Дивіться інструкцію з встановлення.



- кронштейн.

Для додаткової безпеки, щоб плита не перекинулася, її необхідно закріпити до підлоги приміщення запобіжним кронштейном (входить в комплект постачання для плит без автоматики безпеки).

Порядок установки кронштейна:

- встановити плиту на робоче місце, відмітити на підлозі лінію передньої стінки і габарити по ширині, як показано на мал. 2;
- відставити плиту убік, розмітити і точно провести середню вісь, на якій відкласти розмір 477мм;
- по кронштейну зробити відмітку на підлозі під кріпильний отвір;
- якщо підлога дерев'яна, просвердлити отвір діаметром 3мм. У інших випадках кріплення здійснювати за допомогою гвинта самонарізного і дюбеля відповідного діаметру (у комплект постачання не входить);
- встановити і закріпити кронштейн гвинтом;
- поставити плиту на місце, задвинув її до упору.

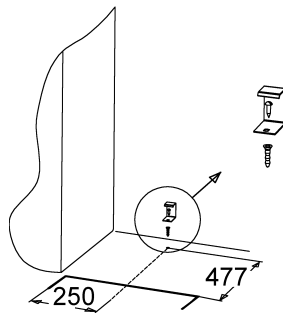

Мал. 2 Розмітка підлоги для установки запобіжного кронштейна

**Під'єднання плити до газової магістралі:**

**УВАГА!**

Перед підключенням перевірте, відповідність місцевих умов підключення (вид газу і тиск газу) налаштуванню прилада.

Параметри налаштування приладу приведені у свідоцтві про приймання цього посібника і в маркіровці на табличці, розташованій на передній стінці духовки.

Плита повинна підключатися тільки фахівцем, що має відповідні повноваження.

Використовуйте газові шланги, труби, прокладки та ін. деталі, відповідні національному стандарту.

Для підключення до газової магістралі плита має різьблення G1/2". Ущільнювальні прокладки не входять в комплект постачання і отримуються споживачем самостійно.

Ущільнювачі можуть підключатися тільки один раз.

Якщо плита має пристрій автоматичного контролю полум'я пальників столу або духовки при під'єднуванні необхідно встановити фільтр (входить в комплект постачання), як вказано на мал. 3, 4.

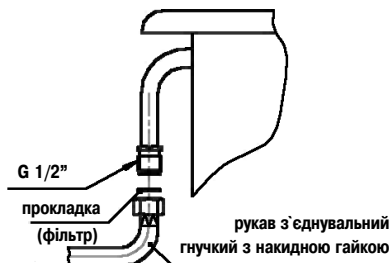

**Мал. 3 Під'єднування гнучким газовим шлангом з накладною гайкою**

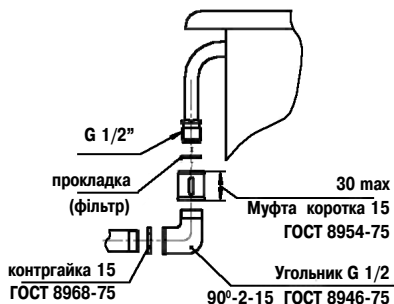

**Мал. 4 Жорстке під'єднування**

При підключенні плити до балона із зрідженим газом, відрегулюйте його тиск відповідно до діючих норм техніки безпеки.

#### **Увага!**

**Для безпечної роботи обладнання переконайтеся, що тиск газу і налаштування плити відповідають даним, вказаним в таблиці 1 «Характеристики пальників і сопел».**

#### **Під'єднування газовим шлангом**

Під'єднування газовим шлангом здійснюється за допомогою штуцера:

Ø 8мм - для зрідженого газу

Ø 13мм - для природного газу

При цьому повинні дотримуватися наступні вимоги:

- шланг по всій довжині не повинен торкатися частин плити
- температура яких перевищує 50°C;
- довжина шланга має бути не більш 1500 мм;
- шланг не має бути розтягнутий і перекручений, мати вигини і тріщини;
- шланг не повинен нічим притискатися і стикатися з рухливими деталями і предметами, що мають гострі краї;
- шланг по усій довжині має бути доступний для огляду і контролю стану.

Шланг і додаткові приєднувальні деталі повинні відповідати місцевим стандартам.

Перевірте щільність посадки шланга з обох боків і зафіксуйте його затискачами. Якщо хоч би одна з умов не виконується, використовуйте гнучкі металізовані труби.

#### **Під'єднування гнучкою металізованою трубою або гнучким приєднувальним шлангом з накладною гайкою (мал. 3)**

Гнучка металізована труба під'єднується до того ж виводу із зовнішнім різьбленням G1/2". Використовуйте тільки труби і прокладки, відповідні національним стандартам. Повна довжина труби не повинна перевищувати 2000мм. Після під'єднування упевніться, що труба не торкається рухомих предметів і не пережимається. Під'єднування див. мал. 3.

#### **Жорстке під'єднування (мал. 4)**

Газова труба під'єднується до виводу із зовнішнім різьбленням G1/2" за допомогою додаткових деталей, відповідних національним стандартам. Повна довжина труби не повинна перевищувати 2000мм.

**ВАЖЛИВО!** Після підключення треба перевірити герметичність усіх з'єднань, використовуючи мильний розчин. Забороняється застосовувати для перевірки герметичності відкритий вогонь.

### Метод перевірки стабільної роботи пальників.

Після під'єднання плити переконаєтеся в тому, що пальники працюють стабільно. Для цього необхідно запалити пальники в положення «максимальне полум'я» і перевести через 5 сек. в положення «мале полум'я», пальник не повинен гаснути. Проскакування полум'я не допускається. Потім перевести в положення «максимальне полум'я». Відрив полум'я не допускається.

Потім поясните споживачеві, як працювати і управляти плитою і разом з ним вичитайте інструкцію з експлуатації плити.

### Під'єднання плити до електричної мережі.

Плита підключається до електричної мережі із змінним однофазним струмом (220V ~ 50Hz) і обладнана мережевим шнуром 2x0,75 мм<sup>2</sup> (3x0,75 мм<sup>2</sup>) або 3x1,5 мм<sup>2</sup> (3x1мм<sup>2</sup>) з литою контурною вилкою залежно від моделі.

Номінальна потужність ел.пристроїв (при їх наявності) не більше 3,1 кВт для плити мод.600-ГЭ і не більше 25 Вт для плити мод.600.

Перед підключенням переконайтеся в справності мережевого шнура, розетки.

Перевірте, чи витримає електропроводка навантаження плити, чи є надійна система заземлення в будинку.

**Категорично забороняється робота плити мод. 600-ГЭ без заземлення.**

**Категорично забороняється робота плити мод. 600 з електророзпалом пальника духовки і (або) роженом без заземлення.**

Розетка повинна знаходитися в легко доступному місці на відстані не більше 1,5м від плити.

Розетка не повинна розташовуватися над плитою.

Ніколи не використовуйте подовжувачі, перехідники, подвійні і більш розетки, які можуть стати причиною перегрівання і займання.

**Виробник не несе відповідальності за збиток здоров'ю і власності, якщо він викликаний неправильним під'єднанням плити.**

### Перевірка роботи.

Запаліть усі пальники плити і перевірте стійкість полум'я при установці режимів максимальної і мінімальної подачі газу.

За наявності крану з автоматикою безпеки, обов'язково перевірте його роботу. Якщо автоматика безпеки не спрацьовує, необхідно усунути причину неполадок відповідно до рекомендацій таблиці 4.

Потім поясните споживачеві, як працювати і управляти плитою і разом з ним вичитайте інструкцію з експлуатації плити.

**УВАГА!** Після підключення до газової магістралі, електричної мережі фахівець з монтажу повинен перевірити роботу газових пальників плити, електричних пристроїв і заповнити талон установки про підключення побутової плити.

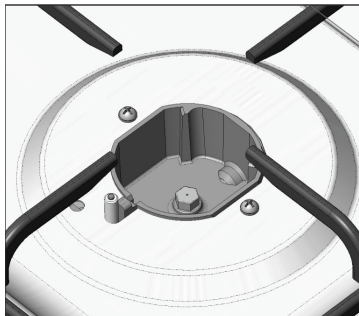

Мал. 5 Сопло S7 в корпусі сопла

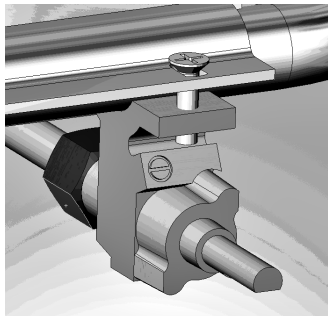

Мал. 6 Кран газовий з гвинтом малого полум'я



**Після підключення перевірте правильність заповнення установочного талона.**

**Налаштування плити на різні види газу.**

**ВАЖЛИВО:** Ця робота виконується тільки фахівцем, що має необхідні повноваження.

Щоб підготувати плиту для роботи з іншим типом газу, необхідно замінити сопла пальників столу і духовки і відрегулювати роботу пальників в режимі «мале полум'я» див. таблицю 1 «Характеристики пальників і сопел».

**ВАЖЛИВО:** зверніть увагу, **штуцер для зрідженого газу маркірований цифрою «8», штуцер для природного газу має маркування «13».**

Заміна сопел пальників столу мал. 5

а) зняти решітку столу, кришки і розсікачів пальників;

б) за допомогою торцевого ключа S7 замінити сопла (входять в комплект поставлення) відповідно до таблиці 1 «Характеристики пальників і сопел» див. мал.5

Регулювання мінімального полум'я пальників столу:

а) зняти стакани і ручки кранів - будьте обережні, не пошкодуйте їх;

б) через отвір в панелі управління, повернути регулювальний гвинт крану (розташований збоку див. мал. б) за годинниковою стрілкою до упору;

в) відновити усі деталі плити в зворотному порядку;

г) запалити пальник столу, встановити ручку в положення «мале полум'я»;

д) полум'я має бути малим, але стійким, без проскоків;

е) при швидкому повороті крану від максимального значення до мінімального, полум'я не повинне згаснути;

Заміна сопла пальника духовки і газового гриля (для плит з газовою духовкою і газовим грилем):

а) зняти кожух задній, викрутивши саморізи;

б) відкрутити саморізи, які кріплять корпус сопла;

в) обережно вийняти газопровід пальника духовки із задньої стінки, відвести його убік на себе на відстань 150-200мм, не порушуючи з'єднання гайка-корпус сопла і гайка-кран газовий;

г) за допомогою ключа S7 замінити сопло в корпусі сопла;

д) зібрати усі деталі в зворотному порядку

регулювання мінімального полум'я пальника духовки (для плит з газовою духовкою).

а) зняти стакан і ручку крану - будьте обережні, не пошкодуйте їх;

б) гвинт крану «мале полум'я» (розташований збоку див. мал. б) закрутити за годинниковою стрілкою до упору;

в) зібрати усі деталі в зворотній послідовності;

г) запалити пальник духовки і потримати на максимальному полум'ї не менше 10 хвилин, потім встановити ручку в положення «мале полум'я»;

д) полум'я має бути малим, але стійким, без проскоків;

е) при швидкому повороті крану від максимального значення до мінімального і при різкому відкриванні і закриванні дверей духовки полум'я не повинне згаснути.

**УВАГА!** Після підключення треба перевірити герметичність усіх з'єднань, використовуючи мильний розчин. Забороняється застосовувати для перевірки герметичності відкритий вогонь.

## **ТЕХНІЧНІ ХАРАКТЕРИСТИКИ**

**Плита відповідає наступним нормативним документам:**

– Технічному регламенту «Про безпеку апаратів, що працюють на газоподібному паливі»;

– Технічному регламенту «Про електромагнітну сумісність обладнання»;

– Технічному регламенту «Про безпеку низьковольтного електричного обладнання».

На виріб є декларації (сертифікати) відповідності України і Росії.

Середній термін служби плити не менше 10 років від дати виробництва, за умов її нормальної експлуатації в побутових умовах відповідно до вимог керівництва по експлуатації.

Після закінчення терміну служби необхідно звернутися в сервісний центр або іншу уповноважену організацію для перевірки плити і можливості її подальшої експлуатації.

платуації або заміни. У разі невиконання цих дій виникає вірогідність неправильного функціонування виробу. Виробник, продавець і сервісні центри не несуть відповідальності за подальшу безпеку приладу.

Плита може працювати на природному газі по ГОСТ5542- 87 з номінальним тиском 1274Па або зрідженому газі по ДСТУ 4047-2001 з номінальним тиском 2940Па.

**Таблиця 1 Характеристики пальників і сопел**

Теплова потужність пальників, кВт (номінальна)	Вид газу	Номінальний тиск газу, Па	Діаметр отвору, мм	
			сопла	«мале полум'я» крана
Напівшвидкої дії 1,7±0,16	природний	1274	1,2	–
	зріджений	2940	0,75	0,3
Надшвидкої дії 3,3±0,16	природний	1274	1,55	–
	зріджений	2940	0,88	0,57
Допоміжного 0,95±0,095	природний	1274	0,92	–
	зріджений	2940	0,6	0,22
Пальника духовки 2,4±0,16	природний	1274	1,26	–
	зріджений	2940	0,73	0,53
газовий гриль 2,4±0,16	природний	1274	1,28	відсутній
	зріджений	2940	0,74	відсутній

Плити, що поступають в торгівельну мережу, призначені для роботи на природному газі, на що вказує відмітка в «Свідоцтві про приймання» цього Посібника.

### Технічні дані плити мод.600

- Число газових пальників столу, шт. ....4
- ККД пальників столу при номінальному тиску газу, % не менше .....59
- Одночасно споживана теплова потужність пальників, кВт ..... 10,05
- Споживана потужність підсвічування духовки, Вт ..... 15
- Номінальна споживана потужність електричного розпалу, Вт .....2
- Вживана потужність мотор-редуктора,Вт ..... 5-6
- Напруга, В .....220
- Корисний об'єм духовки, дм<sup>3</sup>, не менше .....54
- Габаритні розміри, мм:
- висота .....850
- ширина .....600
- глибина .....540

Ступінь захисту обладнання від вологи IPX1 (за наявності електричних елементів). Клас II захисту від поразки електричним струмом (за наявності електричних елементів).

Клас I захисту від поразки електричним струмом – за наявності ел.розпалу пальника духовки і (або) рожена.

**Категорично забороняється робота плити мод. 600 з електророзпалом пальника духовки і (або) роженом без заземлення.**

### Технічні дані плити мод. 600-ГЗ

- число газових пальників столу в залежності від виконання, шт. .... 4 або 3
- максимальна одночасна споживана теплова потужність пальників, кВт.....8,35
- кількість електричних конфорок столу в залежності від виконання, шт..... відсутня або 1

- максимальна одночасна споживана електрична потужність плити, кВт .....2,8
- максимальна одночасно споживана електрична потужність плити з конвекцією, кВт .....3,1
- одночасно споживана потужність електричної духовки, кВт max .....1,8
- одночасно споживана потужність електричної духовки з конвекцією, кВт max .....2,1

у тому числі:

- верхнього ТЕНа .....0,7
- ТЕН-грилю .....1,4
- нижнього ТЕНа .....1,1
- Кругового ТЕНа .....2,0
- Вентилятора конвектора .....0,02
- Потужність мотор-редуктора, Вт .....5-6
- споживана потужність освітлення духовки, Вт .....15
- Номинальна споживана потужність електричного розпалу, Вт .....2
- напруга, В .....220
- корисний об'єм духовки, дм<sup>3</sup>, не менше .....50
- габаритні розміри, мм:
- висота .....850
- ширина .....600
- глибина .....540
- маса плити, кг (не більш)..... залежно від виконань

Ступінь захисту обладнання від вологи IPX1.

Клас І захисту від поразки електричним струмом.

**Забороняється робота плити мод. 600-ГЭ без заземлення.**

### **Дані про енергетичну ефективність плити газоелектричної побутової мод. 600-ГЭ.**

Дійсна витрата електроенергії

(Для духової шафи з природною конвекцією) ..... 0,79 кВт/год

(Для духової шафи з примусовою конвекцією)..... 0,73 кВт/год

Клас енергетичної ефективності

(для духової шафи) ..... А

Скорегований рівень звукової потужності

(плита з роженем)..... 49 дБА

Корисний об'єм духовки ..... 50 л

Інформаційна енергетична етикетка відповідає ДСТУ 4980, ДСТУ 4081 і ГОСТ Р 51 388.

Етикетка енергетичної ефективності з даними розташована на дверях духовки (або в посібнику по експлуатації).

Табличка з технічними даними приладу розташована на передній стінці плити.

Маса плити є величиною розрахункової і максимально наближеної до фактичної маси виробу.

Незначні зміни маси плит нетто/брутто обґрунтовані допустимими відхиленнями в товщині тонколистового прокату згідно відповідних нормативних документах, допустимими відхиленнями маси упаковки, залежно від атмосферних умов.

## ВИКОНАННЯ ПЛИТ

Плити моделі 600–ГЭ–ХХ і 600–ХХ випускаються різних виконань.

Позначення Вашого виконання вказане в штрих-кодi, розташованому в цьому посiбнику, на плитi бiля фiрмової таблички i на упаковцi.

Якщо плита має скляну кришку,

### **ЗАБОРОНЯЄТЬСЯ:**

- запалювати пальники столу при закритій кришці;

- опускати кришку при пальниках, що горять або ще не охололи.

Перш ніж відкривати кришку, слід видалити з неї рiдиннi забруднення.

Для чищення скляну кришку можна зняти, для цього її треба відкрити і підняти вгору, виймаючи з механізму відкриття.

Скло, вживане для цієї мети, загартоване і має високу стійкість до термічного удару ( $\Delta=250^{\circ}\text{C}$ ), але скляна поверхня може бути розбита, якщо ударити її гострим або твердим предметом. Будьте обережні!

## КОМПЛЕКТНІСТЬ

**Таблиця 3. Перелік комплектуючих плит мод.600**

Комплектуючі	Кол. на вик., шт.
1. Плита	1
2. Решітка столу (комплект)	1
3. Деко	1
4. Решітка духовки	1
5. Розсікач пальника напiвшвидкої дії з кришкою	2
6. Розсікач пальника надшвидкої дії з кришкою	1
7. Розсікач пальника допомiжного з кришкою	1
8. Комплект змiнних сопел для зрiдженого газу	1
9. Регульовальні ніжки	4
10. Посiбник по експлуатацiї	1
11. Упаковка	1
12. Щиток столу (за наявності)	1
13. Гвинт М4 (за наявності)	2
14. Гайка М4 (за наявності)	2
15. Шайба (за наявності)	2
16. Фiльтр (за наявності запобiжного пристрою контролю полум'я)	1
17. Запобiжний кронштейн (окрiм плит по Росiї)	1
18. Рожен (комплект) (за наявності)	1
19. Захисний екран (за наявності)	1
20. Заглушка для кронштейнiв ножок (за наявності), шт.	2

**Таблиця 3а. Перелік комплектуючих плит мод.600–ГЭ**

Комплектуючі	Кол. на вик., шт.
1. Плита	1
2. Решітка столу (комплект)	1
3. Деко	1 (2)
4. Решітка духовки	1
5. Розсікач пальника надшвидкої дії з кришкою	1
6. Розсікач пальника напiвшвидкої дії з кришкою	2 (1)
7. Розсікач пальника допомiжного з кришкою	1
8. Рожен (комплект) (за наявності)	1
9. Регульовальні ніжки	4
10. Запобiжний кронштейн (за наявності)	1
11. Фiльтр (за наявності автоматики)	1
12. Комплект сопел для зрiдженого газу	1
13. Посiбник по експлуатацiї	1
14. Упаковка	1
15. Заглушка для кронштейнiв ножок (за наявності), шт	2

# УСТРІЙ ВИРОБУ

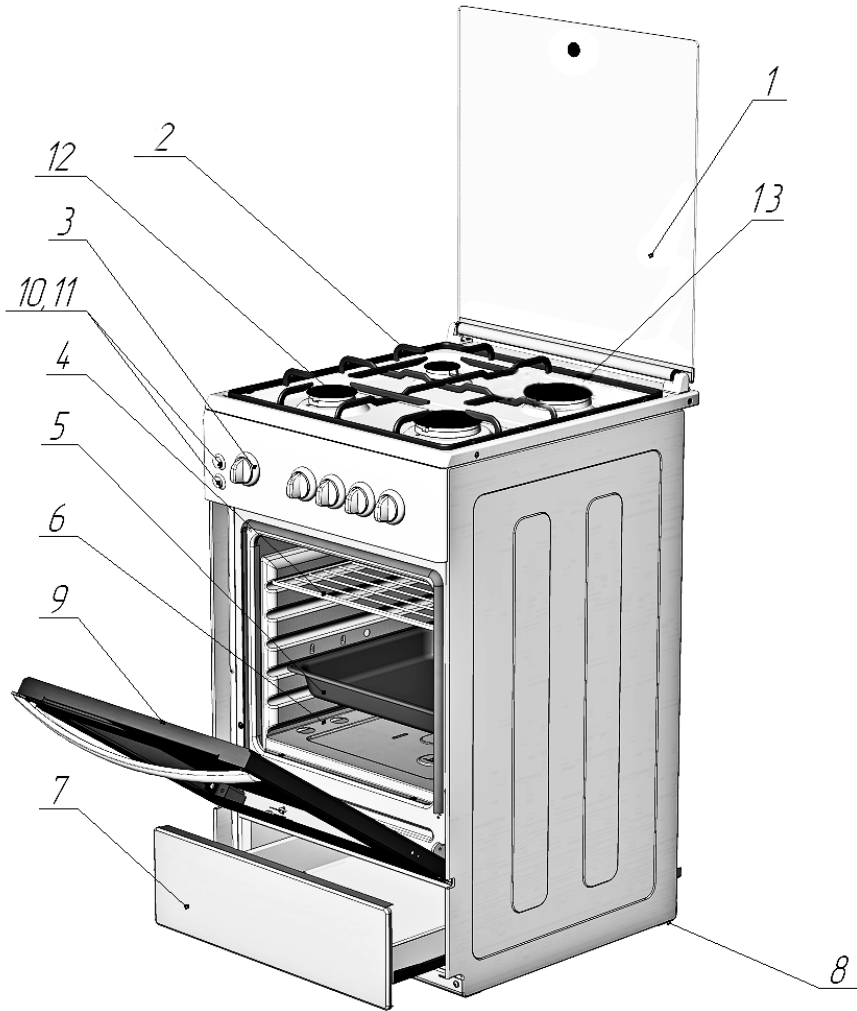

Мал. 7 Устрій плити

1 - кришка (не для всіх моделей)

2 - решітка столу

3 - ручка керування пальниками

4 - решітка духовки

5 - деко

6 - духовка:

- газова

- електрична (ТЕН верхній і нижній)

- електрична (ТЕН-гриль з рожемом (верхній) і ТЕН нижній)

7 - господарське відділення

8 - регулювальні ніжки

9 - двері духовки

10 - кнопка включення освітлення (не для всіх моделей)

11 - кнопка включення електророзпалу (не для всіх моделей)

12 - пальники столу

13 - електрична конфорка столу (не для всіх моделей)

# ПОРЯДОК РОБОТИ

## Панель керування для плит мод. 600

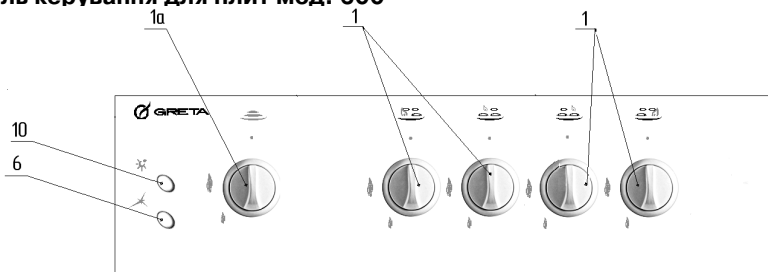

Мал. 8 Панель керування

## Панель керування для плит мод.600-ГЭ

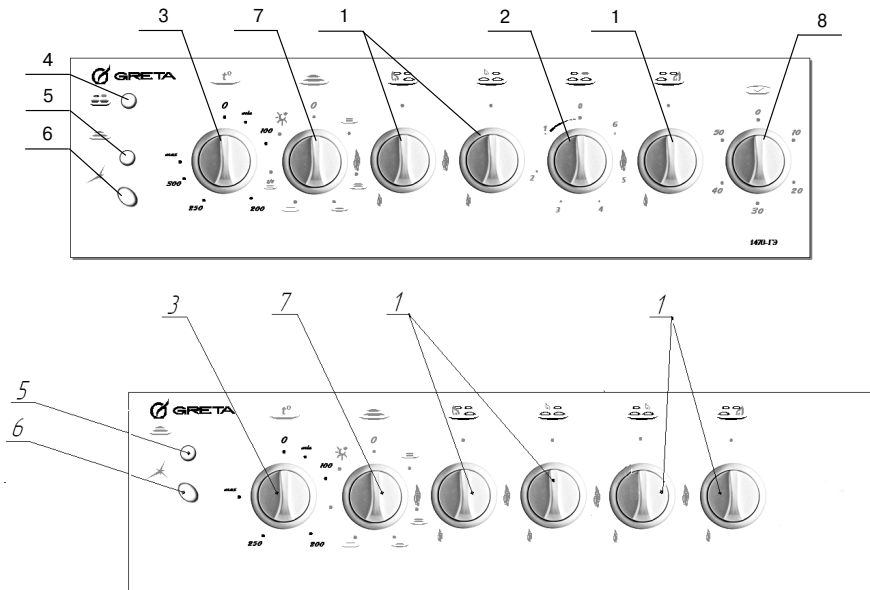

Мал. 9 Панель керування

**Опис ручок, розташованих на панелі керування (див. мал. 8, 9).**  
**-ручка включення газових пальників столу поз. 1.**

Пальник духовки



Пальники столу



Передній лівий

Задній лівий

Задній правий

Передній правий



**- ручка включення ел.конфорки поз.2**

Обертаючи ручку проти годинникової стрілки, можна вибрати наступні функції:

**0** - вимкнено; с **1** по **6** - мінімальна і максимальна потужність.



**- ручка включення газового пальника духовки поз.1а**

Обертаючи ручку проти годинникової стрілки, можна вибрати наступні функції:

0 - вимкнено;  - максимальна подача газу;  - мінімальна подача газу.

- **ручка включення газової духовки і газового гриля**

Обертаючи ручку проти годинникової стрілки, можна вибрати наступні функції:

0 - вимкнено;  - максимальне полум'я пальника духовки;  - мінімальне (мале)

полум'я пальника духовки,  - пальник газового гриля (не має положення мінімального полум'я).

- **ручка перемикача потужності електричної духовки поз. 7**

Обертаючи ручку проти годинникової стрілки, можна вибрати необхідний режим роботи електричної духовки.

Опис всіх режимів роботи для ручки управління перемикачем потужності електричної духовки зазначено в таблиці Режими роботи електричної духовки (див. Розділ «Електрична духовка з різними функціями»)

- **ручка керування датчиком-реле температури поз. 3**

min - установка різних температурних режимів від 50°C до 290°C  
max

 - ручка керування таймером механічним поз. 8 (за наявності).

**Опис вимикачів і контрольних лампочок (див. мал. 8, 9).**

 - кнопка включення електричного розпалу газових пальників столу поз.6 (за наявності);

 - кнопка включення електричного розпалу газових пальників столу поз.6 і духовки (за наявності);

 - кнопка включення освітлення духовки поз.10 (за наявності);

 - кнопка розпалу пальників і підсвічування духовки подвійної дії (при наявності);

 - кнопка включення освітлення і рожена (за наявності);

 - контрольна лампочка нагрівачів електричної духовки поз.5.



 - контрольна лампочка конфорки столу поз.4 (за наявності).

Коли вмикається контрольна лампочка - це означає, що нагрівальні елементи (ел.конфорка, ТЕН духовки один чи обидва) включені.

**Включення кнопки розпалу й підсвічування подвійної дії.**

Для включення розпалювання натисніть на верхню частину кнопки. Для включення підсвічування натисніть на нижню частину кнопки.  Для виключення підсвічування поверніть кнопку у вихідне положення.

**Включення газових пальників столу.**

Натиснути і повернути проти годинникової стрілки ручку, відповідну пальнику, що використовується, встановити її в положення  «максимальне полум'я» і піднести запалений сірник або включити кнопку  або  електророзпалу, для плит з електророзпалом.

**УВАГА! За відсутності кришки пальника або розсікача забороняється користуватися електророзпалом!**

Регулювання інтенсивності горіння здійснюється подальшим поворотом ручки крану проти ходу годинникової стрілки - при цьому не повинне статися випадкове згасання пальника. При повороті до упору пальник працюватиме на мінімальному полум'ї.

При згасанні полум'я пальника (з будь-якої причини) необхідно закрити пристрій налаштування (кран) і зробити спробу повторного запалення не раніше чим через 1 хв.

Щоб вимкнути пальник, необхідно повернути ручку крану по ходу годинникової стрілки до упору, в положення «●» закрито.

### **Включення газових пальників столу з системою газ-контроль**

Натиснути і повернути проти годинникової стрілки ручку, відповідну пальнику, що використовується, встановити її в положення  «максимальне полум'я» і піднести

запалений сірник або включити кнопку  або  електророзпалу, для плит з електророзпалом. Ручку крану тримайте натиснутою не менше 10 секунд, щоб пристрій встиг спрацювати.

**УВАГА! Якщо пальник після закінчення 10 секунд не запалився, то цей пристрій не слід більше приводити в дію і спробувати ще раз можна не раніше, чим через 1 хвилину.**

### **Включення електричної конфорки столу.**

Електроконфорка управляється перемикачем (див. мал. 9). Щоб включити конфорку, необхідно встановити ручку перемикача потужності в потрібне положення, обертаючи проти ходу годинникової стрілки.

Для виключення конфорки необхідно плавно зменшувати потужність, обертаючи ручку перемикача по ходу годинникової стрілки до відмітки «0» - відключено.



Контрольна лампочка горить впродовж всієї роботи конфорки.

### **Газова духовка**

Перед первинним користуванням духовкою, її потрібно вимити теплою водою з миючим засобом, протерти насухо, після чого ввімкнуть і протягом півгодини прогріти для вигорання залишків масла і т.п.

#### **- включення пальника духовки**

Щоб розпалити пальник духовки, необхідно піднести запалений сірник до за-



пального отвору (мал. 10) або включити кнопку електророзпалу  або  для плит з електророзпалом пальника духовки і повернути відповідну ручку крану в положення «максимум» .

Регулювання інтенсивності горіння здійснюється подальшим поворотом ручки крану проти ходу годинникової стрілки - при цьому не повинне статися випадкове згасання пальника. При повороті до упору пальник працюватиме на мінімальному полум'ї.

Щоб вимкнути пальник, необхідно повернути ручку крану по ходу годинникової стрілки до упору, в положення «●» закрито.

#### **- включення газового пальника духовки з системою газ-контроль**

Щоб розпалити пальник духовки, необхідно піднести запалений сірник до запального отвору (мал. 10) або включити

кнопку електророзпалу  або  - для плит з електророзпалом пальника духовки і повернути відповідну ручку крану в положення «максимум» .

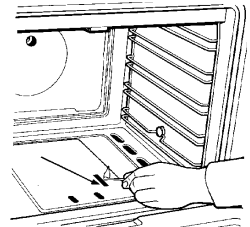

**Мал. 10** Запалення газового пальника духовки



Переконайтеся візуально, через отвір в дні духовки, що палик запалений.

Після запалення ручку слід тримати натиснутою не менше 15 секунд для прогрівання датчика пристрою.

**УВАГА! Якщо палик після закінчення 15 секунд не запалився, то цей пристрій не слід більше приводити в дію і перед кожною наступною спробою запалення необхідно відкривати двері духовки і спробувати ще раз не раніше, чим через 1 хвилину.**

**- включення духовки з терморегулятором і автоматикою безпеки**

Щоб запалити палик духовки, піднесіть сірник, що горить, або запальничку до запального отвору (мал. 10) і поверніть ручку керування духовкою проти годинникової стрілки в положення **MAX**.

Якщо модель оснащена пристроєм безпеки, ручку слід тримати натиснутою не менше 15 секунд для прогрівання датчика пристрою.



**УВАГА! Якщо палик після закінчення 15 секунд не запалився, то цей пристрій не слід більше приводити в дію і перед кожною наступною спробою запалення необхідно відкривати двері духовки і спробувати ще раз не раніше, чим через 1 хвилину.**

Бажана температура приготування вибирається зі значень, вказаних на панелі керування.

Духовка нагрівається до заданої температури і термостат, керований ручкою, підтримує температуру постійною.

**- Включення газового палика духовки і газового гриля**

Управління газовим паликом духовки і газовим грилем здійснюється однією і тією ж ручкою крана.

Щоб розпалити палик духовки, необхідно піднести запалений сірник до запального отвору (мал.10) або включити кнопку електророзпалу  - для плит з електророзпалом палика духовки, натиснути і повернути відповідну ручку крана в положення  - максимальне полум'я проти годинникової стрілки.

Переконайтеся візуально, що палик духовки запалено.

Щоб розпалити палик газового гриля потрібно піднести запалений сірник до палика гриля або включити кнопку електророзпалу  - для плит з електро-розпалом газового гриля, натиснути і повернути відповідну ручку крана в положення



 - газовий гриль за годинниковою стрілкою до упору. Переконайтеся візуально, що палик газового гриля запалено.

**Одностороння робота палика духовки і газового гриля неможлива.**

Для включення рожен необхідно натиснути відповідну кнопку  на панелі управління. У цьому випадку працює і освітлення духовки і рожен.



**- Включення газового палика духовки і газового гриля з системою газ-контроль**

Управління газовим паликом духовки і газовим грилем здійснюється однією і тією ж ручкою крана.

Щоб розпалити палик духовки, необхідно піднести запалений сірник до запального отвору (мал.10) або включити кнопку електророзпалу  - для плит з електророзпалом палика духовки, натиснути і повернути відповідну ручку крана в положення  - максимальне полум'я проти годинникової стрілки. Переконайтеся візуально, що палик духовки запалено. Після запалювання ручку слід тримати натиснутою не менше 15 секунд для прогріву датчика пристрою.

**УВАГА! Якщо палик після закінчення 15 секунд не запалився, то цей пристрій не слід більше приводити в дію і перед кожною наступною спробою запалювання необхідно відкрити дверку духовки і повторити спробу не раніше, ніж через 1 хвилину.**

Щоб розпалити палик газового гриля потрібно піднести запалений сірник до

пальника гриля або включити кнопку електророзпалу  - для плит з електро-розпалом газового гриля, натиснути і повернути відповідну ручку крана в положення  - газовий гриль за годинниковою стрілкою до упору. Переконайтеся візуально, що палець газового гриля запалено. Після запалювання ручку слід тримати натиснутою не менше 15 секунд для прогріву датчика пристрою.

**УВАГА! Якщо палець після закінчення 15 секунд не запалився, то цей пристрій не слід більше приводити в дію і перед кожною наступною спробою запалювання необхідно відкрити дверку духовки і повторити спробу не раніше, ніж через 1 хвилину.**



Одчасна робота пальника духовки і газового гриля неможлива.

Для включення рожен необхідно натиснути відповідну кнопку  - на панелі управління. У цьому випадку працює і освітлення духовки і рожен.

**Пам'ятайте: При роботі газового гриля дверцята духовки повинні бути відкриті, а між передньою стінкою і дверцятами необхідно встановити захисний екран.**

**Увага! При тривалій роботі газового гриля доступні частини плити сильно нагріваються! Не допускайте близько до них дітей!**

Для плит без індикатора рекомендується користуватися умовними позначеннями на панелі управління. Орієнтовні значення робочої t° в центрі духової шафи, визначені положенням ручки управління газовим краном, такі:

Поз.  - 275°C (максимальна полум'я), поз.2 - 260°C, поз.1 - 240°C, поз.  - 180°C (мінімальне полум'я).

### Електрична духовка з різними функціями

Управління електричною духовкою здійснюється датчиком-реле температури (ручка поз. 3) і перемикачем потужності (ручка поз. 7), які розташовані на панелі управління (рис. 9).

Щоб включити електричну духовку, потрібно спочатку повернути ручку терморегулятора за годинниковою стрілкою і установити на бажану температурну позначку. Потім ручкою перемикача потужності обертаванням проти годинникової стрілки вибрати необхідні вам функції: включити верхній нагрівальний елемент, нижній, обидва нагрівальних елемента або вибрати інший режим, яким оснащена ваша духовка.

Ручка датчика-реле температури кругового обертання не має.







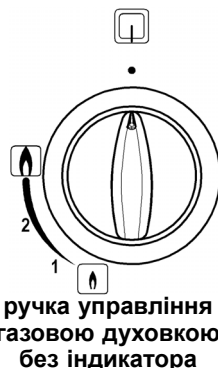

Одчасно з нагрівачами духовки включається лампочка підсвітки (горить протягом роботи електричної духовки) і контрольна лампочка електричної духовки (відключається при досягненні нагрівачами заданої температури).



**Увага! Під час експлуатації духовка розігрівается, уникайте дотику до нагрівальних елементів духовки (ТЕН).**

**Таблиця 36. Режими роботи електричної духовки** (у вашій духовці деякі функції можуть бути відсутніми)

Позначення на панелі керування	Опис режиму	
0	Духовка вимкнена	
	Освітлення духовки	Залишається включеної під час всіх операцій за наявності освітлення



Позначення на панелі керування		Опис режиму
	Включений вентилятор	Розморожування заморожених продуктів при кімнатній температурі.
	Включений верхній і нижній нагрівальний елемент	Звичайне приготування страв. Випікання і смаження страв на одному рівні духової шафи
	Включений верхній нагрівальний елемент	Підрум'янення страв, приготування бутербродів і запікання овочів.
	Включений нижній нагрівальний елемент	Випікання пирогів з хрусткою основою і консервування продуктів
	Включений верхній, нижній нагрівальний елемент і вентилятор	Режим конвекції. Цей режим дозволяє одночасно готувати різні страви, що вимагають однакової температури приготування на одному рівні і без взаємопроникнення запахів..
	Включений верхній нагрівальний елемент і вентилятор	Розморожування заморожених продуктів теплим повітрям. Режим можна також використовувати для сушіння грибів, овочів і фруктів.
	Включений нижній нагрівальний елемент і вентилятор	Розморожування заморожених продуктів теплим повітрям від нижнього нагрівального елемента. Режим можна також використовувати для сушіння грибів, овочів і фруктів
	Включений кругової ТЕН і вентилятор	Режим гаряче повітря. Одночасне випікання, смаження і висушування продуктів на 2-х рівнях. Встановіть температуру на 20-40 ° C нижче, ніж для режиму верхній і нижній нагрів.
	Включений ТЕН-гриль і рожен	Гриль з роженом. Режим рекомендується використовувати для приготування птиці на рожні, підрум'янення страв, приготування запіканок, тонких шматків м'яса, філе риби, бутербродів і овочів.
	Включений ТЕН-гриль	Гриль. Режим рекомендується використовувати для підрум'янення страв, приготування запіканок, тонких шматків м'яса, філе риби, бутербродів і овочів.
	Включений ТЕН-гриль, вентилятор і рожен	Турбо-гриль. Гриль з примусовою циркуляцією повітря, що дозволяє домогтися рівномірного підрум'янення їжі і утворення хрусткої скоринки. Режим рекомендується використовувати для приготування великих шматків м'яса, птиці цілком, а також запікання і обсмажування.
	Включений ТЕН-гриль і вентилятор	Турбо-гриль. Гриль з примусовою циркуляцією повітря, що дозволяє домогтися рівномірного підрум'янення їжі і утворення хрусткої скоринки. Режим рекомендується використовувати для приготування великих шматків м'яса, птиці цілком, а також запікання і обсмажування.
	Включений нижній і верхній нагрівальний елемент	Режим рекомендується використовувати при приготуванні піци. Для роботи режиму ручку терморегулятора встановити на 200 ° C.

Позначення на панелі керування		Опис режиму
	Включений нижній нагрівальний елемент	Режим сушіння сухофруктів. Для роботи режиму встановити ручку терморегулятора на мінімальне значення.
	Включений нижній і верхній нагрівальний елемент	Режим підігрівання. Дозволяє підтримувати готову страву в теплом стані. Для роботи режиму ручку терморегулятора встановити на 100 ° С.

### Використання газових пальників столу

Для ефективного використання пальників столу слід вибирати каструлі вказаних нижче розмірів: допоміжний пальник - діаметр min 120 - max 160 мм, пальник напівшвидкої дії - діаметр min 180 - max 200 мм, пальник надшвидкої дії - діаметр min 240 - max 260 мм. Режим роботи пальників має бути таким, щоб полум'я не виходило за края каструлі див. мал. 11. Використання каструль більшого діаметру приведе до виходу з ладу пальника столу.

Не використовуйте для приготування каструлі із вигнутим дном.

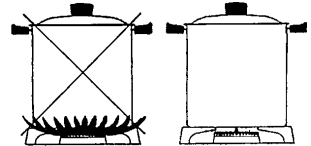

Мал. 11 Установка каструлі на решітку столу

### Використання електричної конфорки столу (за наявності)

Для підвищення ККД конфорки рекомендується користуватися посудом з рівним, плоским дном, діаметром рівним або трохи більшим конфорки.

Щоб конфорка не іржавіла, не ставте на неї каструлі з мокрим дном.

### Включення таймера

Щоб включити таймер (за наявності), необхідно повернути відповідну ручку по ходу годинникової стрілки і установити на необхідну відмітку часу, через який пролунає дзвінок.

При установці часу спрацювання до 10 хв. необхідно повернути ручку до відмітки «60» з наступним возвратом на заданий час.

### Установка рожен (за наявності) в духовці

Щоб скористатися роженом, необхідно встановити опору рожен в направляючі духової шафи див. мал. 12.

Встановити рожен в муфту мотора і на опору.

Під час приготування ручка рожен має бути знята.

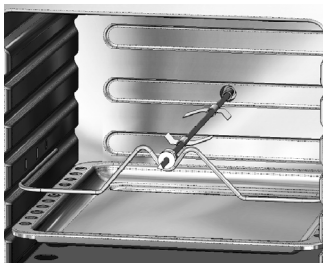

Мал. 12 Розташування рожен в духовці

### Користування пристроєм освітлення

Для візуального спостереження за випічкою і смаженням в духовці слід користуватися пристроєм освітлення (не для всіх моделей).

Включення і виключення освітлення духовки виконується кнопкою поз. 10, розташованою на панелі керування або ручкою перемикача потужності поз. 7.

**УВАГА!** Для попередження небезпеки поразки електричним струмом перед заміною лампи переконайтеся, що прилад вимкнений.

Для заміни лампи пристрою освітлення, необхідно відключити плиту від електромережі і зняти скляний плафон, повернувши його проти ходу годинникової стрілки (мал. 13). Після заміни лампи встановити скляний плафон.

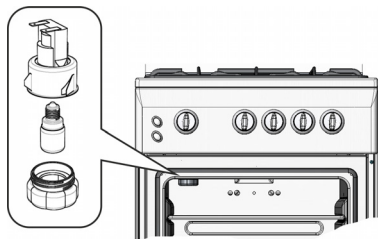

**Мал. 13** Заміна лампи освітлення

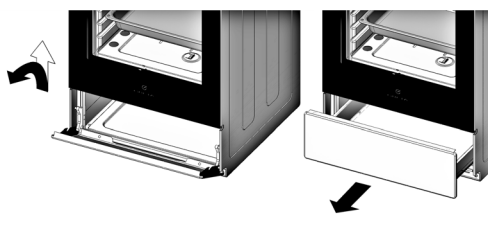

**Дверка нижня**

**Шухляда**

**Мал. 14** Відкриття господарського відділення

### Відділення для зберігання приладдя

Плита з господарським відсіком виготовляється різних виконань: з відкидною дверкою, висувною шухлядою або заглушкою.

Щоб відкрити дверку її потрібно підняти вгору, утримуючи за спеціально виконану видавку знизу, і нахилити на себе (мал. 14) (Дверка нижня).

Як висунути шухляду, показано на мал. 14 (Шухляда).

### Знімання і установка дверей духовки (при наявності розбірний двері духової шафи)

1. Відкрийте дверцята.
2. Поверніть затискач на петлях дверцят повністю назад..

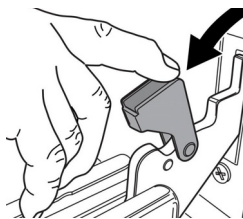

3. Закрийте дверцята до зупинки затискачів (дверцята залишаться відкритими приблизно на 40°).

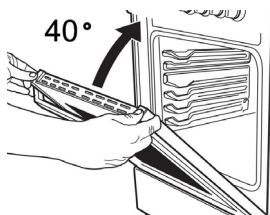

4. Натисніть на дві кнопки у верхній частині дверцят духовки і вийміть верхню планку.

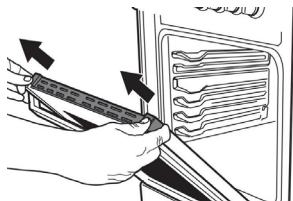

5. Зніміть скло та почистіть його за допомогою м'якої губки (без застосування абразивних засобів очищення та металевих шкребків, щоб уникнути пошкодження поверхні скла), висушіть м'якою тканиною.

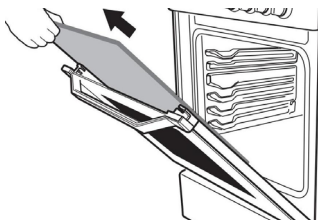

6. Поставте скло назад..

**Увага! Забороняється користуватися духовкою при зняттю склі!**

7. Встановіть планку дверки духовки: клацання вкаже, що вона встала на місце.

8. Повністю відкрийте дверцята.

9. Закрийте затискачі.

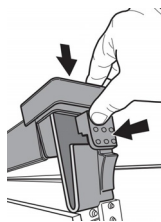

10. Закрийте дверцята повністю. Духовка готова до використання.

При переміщенні електроплити забороняється піднімати її за ручку дверей жарочної електрошафи. Переміщення електроплити проводиться при відкритих дверях за верх жарочної електрошафи.

## ПРАКТИЧНІ ПОРАДИ

Духовка комплектується решіткою і деком для випічки або смажіння, а для моделей з роженем - опорою для роженя. Усі ці елементи мають можливість встановлюватися в полози духовки див. мал. 7, 12. Деко може бути встановлене безпосередньо на решітку або (при розвороті) в полози духовки (наприклад, для збору жиру див. мал. 12).

Випічку або смажіння рекомендується виконувати на деку, встановленому в полози духовки на третій полиці (рахувати згори). Для цієї ж мети можна користуватися і решіткою духовки - встановити її аналогічно в полози духовки, а згори розмістити форми для приготування.

Якщо виріб сильно підгорає згори, а знизу не пропикається, рекомендується перемістити його на один рівень вниз або зменшити температуру.

Максимальне навантаження на деко або решітку духовки не більше 3 кг.

Для перевірки готовності блюда не слід висувати деко або решітку більш ніж на половину щоб уникнути перекидання.

Випічку і смаження здійснювати в прогрітій при максимальному горінні протягом 20-25 хвилин духовці.

Погрішність індикатора  $\pm 20^{\circ}\text{C}$ . За наявності крану з терморегулятором індикатор відсутній.

Випічку виробів з тіста слід здійснювати на деку, розташованому на третій полиці (вважати згори), при температурі  $180-200^{\circ}\text{C}$ .

Смаження м'яса, птаха здійснювати на 3 або 4 полиці (згори) при температурі  $250-270^{\circ}\text{C}$ .

При приготуванні на газовому грилі м'ясо, риба, птиця та овочі швидко підрум'янюються, зверху утворюється хрустка скоринка і продукт не пересихає. Для приготування на газовому грилі можна використовувати рожен (див. мал.12), деко або решітку. При приготуванні деко або решітку встановіть на 3-4-ій полиці зверху в залежності від кількості страви, що готується.

Продукти розкладіть по всій площі дека або решітки так, щоб їх площа співпадала з площею нагрівального елемента. При використанні решітки не забудьте встановити знизу деко для збору жиру.

**Щоб уникнути пожежі не готуйте на грилі непридатні для цього продукти. На грилі можна готувати продукти, які витримують інтенсивний нагрів.**

### **На замітку споживачеві!**

**Опитування споживачів показали, що як тиск в мережі, так і калорійність газу в різних регіонах коливаються в дуже великих межах, виходячи, іноді, за допустимі норми. Тому усі раді і дані таблиць з приготування в нестандартних ситуаціях можуть носити лише рекомендаційний характер. Ваш власний досвід і оцінка конкретної ситуації, можливо, внесуть необхідні корективи.**

## **ОБСЛУГОВУВАННЯ І ДОГЛЯД**

**УВАГА! Перед чищенням або будь-якими операціями по догляду за плитою відключіть її від електричної мережі.**

Поліетиленові амортизатори і захисну плівку, що зберігають декоративне покриття деталей при транспортуванні, перед використанням плити необхідно видалити.

Після купівлі духовку і весь комплект (решітку, деко) вимити теплим мильним розчином, просушити і прогріти протягом 30 хвилин при максимальній температурі.

Періодично необхідно перевіряти стан мережевого шнура. При виявленні дефектів його необхідно замінити на аналогічний. Цю роботу виконує фахівець сервісної служби.

Періодично необхідно перевіряти стан газового шланга. При виявленні дефектів його необхідно замінити на аналогічний. Цю роботу виконує фахівець газової або сервісної служби.

Після закінчення терміну гарантії, принаймні один раз в два роки необхідно проводити технічний огляд представником газового господарства або сервісного центру.

Крани пальників (поверхня пробки) періодично (один раз в три роки) підлягають змащенню фахівцями газової служби для забезпечення їх нормальної роботи.

### **Рекомендації по догляду за плитою.**

Забруднення столу, розсікачів пальників може бути видалено за допомогою речовини для чищення металевих виробів. Вогневі канали розсікачів пальників необхідно очистити щіткою.

Застосування миючих засобів, що мають абразивні властивості, не рекомендується.

Можливе безповоротне ушкодження покриття деталей, що вступають в контакт з полум'ям в процесі експлуатації (кришки пальників, решітка столу).

Внутрішню поверхню духовки і зовнішні поверхні плити необхідно мити ганчіркою, змоченою в мильному або содовому розчині і протирати досуха.

**Виймання направляючих дека (при наявності):**

1. Потягніть передню частину направляючої дека в сторону, протилежну боковій стінці.

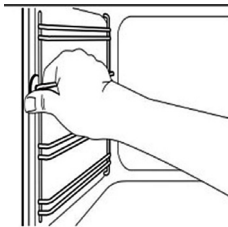

2. Витягніть задню частину направляючої для дека з її бокової стінки і зніміть її.

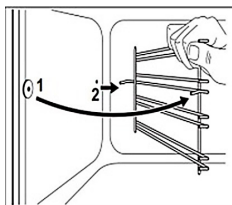

3. Для встановлення направляючих дека виконайте дії в зворотному порядку.

Не використовуйте крупнозернисті абразивні чистячі засоби або гострі металеві предмети для очищення скла дверець (духовки), оскільки це може подряпати поверхню і привести до ушкодження скла.

**Забороняється очищення плити паром.**

Не залишайте на емальованих деталях плити проліті рідини, що містять кислоти (сік лимона, оцет, виноградний сік та ін.).

Для чищення і миття скляну кришку можна зняти, відкривши і піднявши вгору.

**УВАГА! Не залишайте приладдя по догляду або миючі засоби в духовці або сушильному відділенні.**

**Користувач відповідає за бездоганний стан приладу і правильне обслуговування. Поломки, викликані недотриманням цієї інструкції, не признаються.**

## ПРАВИЛА ТРАНСПОРТУВАННЯ

За узгодженням із замовником допускається розміщення плит в три яруси у вагонах за затвердженою виробником схемою вантаження плит, при транспортуванні автомобільним транспортом із збільшеною висотою бортів за узгодженням із замовником плити розташовують за затвердженою виробником схемою в три яруси.

## ПРАВИЛА ЗБЕРІГАННЯ

До установки плита повинна зберігатися в заводській упаковці в закритих або інших приміщеннях з природною вентиляцією без штучно регульованих кліматичних умов, згідно ГОСТ 15150.

Складування плит в упаковці повинне здійснюватися не більше ніж в три яруси по висоті.

Доставка плит до місця монтажу здійснюється в упаковці.

Забороняється захоплення плит за ручку дверей духовки і трубу колектора при перенесенні.



# МОЖЛИВІ НЕСПРАВНОСТІ І МЕТОДИ ЇХ УСУНЕННЯ

Таблиця 4 Можливі несправності і методи їх усунення

Що відбувається	Вірогідні причини	Метод усунення
1. Не горить, в'яло або нерівномірно горить пальник	Занадто малий тиск газу в мережі У канали пальника потрапив бруд або волога	Звернутися в газопостачальну службу Прочистити і просушити пальник
	Розсікач або кришка встановлені з перекосом	Правильно встановити деталі пальника
	Засмітилося сопло	Тонким дротом або голкою прочистити сопло
2. Пальник коптить або горить з відривом полум'я	Засмітилося сопло Деформований розсікач	Тонким дротом або голкою прочистити сопло. Замінити розсікач
3. Пальник горить напружено, з відривом полум'я	Занадто великий тиск газу в мережі	Правильно встановити деталі пальника. Звернутися в газопостачальну службу. Зменшити ручкою подачу газу до стабілізацій горіння.
4. Не спрацьовує автоматика безпеки	Неправильно виставлений кінець термопари в полум'я	* перевірити проміжок від термопари до вогневого отвору - має бути 2,5-4 мм.
	Ручка крану глибоко посаджена в результаті зовнішньої дії	Перевстановити ручку із забезпеченням ходу стержня 3-3,5мм
	Відсутній контакт термопари з клапаном газового крану	Відкрутити гайку термопари від крану, зачистити контакти, гайку закрутити і підтягнути
	Несправна термопара	* Замінити термопару
	Несправний клапан запобіжний (ел. магнітна пробка)	* Замінити кран з автоматикою безпеки
5. Не працює усе електрообладнання	Тиск газу в мережі не відповідає налаштуванню плити	Звернутися в газопостачальну службу
	Плита не приєднана до ел. мережі	Підключити плиту
	Обрив шнура живлення	*Замінити шнур живлення
6. Не діє освітлення духовки	Порушення електропостачання	Перевірити електропостачання Відновити при необхідності
	Дефект лампи	Перевірити справність лампи, при необхідності замінити на аналогічну
7. Не діє електророзпал - немає іскри - немає займання газу при працюючому генераторі ел. розпалу	Немає контакту лампочки	Підключування лампочки в патроні
	Перегоріла лампочка	Замінити лампочку
	Іскра з розрядника не б'є в кришку розсікача	Кришка стоїть з перекосом, немає контакту кришки з розсікачем Притерти кришку до розсікача (відцентрувати) Очистити кришку від забруднень, просушити її
	Пошкоджений дрід розрядника	* Замінити розрядник
	Зламаний керамічний корпус розрядника	* Замінити розрядник
8. Не обертається рожен	Розрядник сильно забруднений або залитий (вологий)	Почистити і просушити розрядник
	Занадто великий тиск в мережі	Запалювати при меншій подачі газу
	Несправний генератор ел. розпалу	* Замінити на аналогічний
9. Не обертається або клинить стержень газового крану, відчувається запах газу	Мотор рожена зупинився в «мертвій точці»	При включенні ручкою повернути багнет в будь-яку сторону
10. Не закриваються двері духовки. Нещільно прилягають двері духовки	У кран потрапило чужорідне тіло, недостатньо мастила в конусній парі газового крану	* Очистити і змастити газовий кран * Крани необхідно змащувати один раз в три роки
11. Прокручується або спадає ручка	Фіксатори шарніра дверей духовки вискочили з посадочного місця	Відкрити двері духовки, опустити підняті фіксатори вниз в їх посадочне місце
	Випав затиск (фіксатор) ручки посадочного місця	Встановити затиск (фіксатор) в ручку

Примітка:

\*Ремонт робиться фахівцями газових господарств або представниками сервісних центрів  
Якщо, незважаючи на рекомендації, проблему не вдалося усунути, звертайтеся в газову службу за місцем проживання або в сервісний центр

## УТИЛІЗАЦІЯ ВИРОБУ

Якщо Ви хочете замінити стару плиту, її необхідно здати в спеціалізовану організацію, що займається утилізацією.



У разі, якщо плита буде відправлена на звалище, пам'ятаєте, що потрапивши в дитячі руки, вона може привести до нещасного випадку. Приведіть плиту в неробочий стан: обріжте мережевий шнур, зніміть усі електричні пристрої, якими забезпечена плита.

## ГАРАНТІЙНІ ЗОБОВ'ЯЗАННЯ

Гарантійний термін експлуатації плити 3 роки з дня продажу через роздрібну торговельну мережу, а за відсутності документу, що підтверджує передачу товару споживачеві або за відсутності в керівництві по експлуатації відмітки про продаж - з дня випуску підприємством-виробником.

Гарантійний термін зберігання плити 12 місяців з дня випуску підприємством-виробником при дотриманні правил зберігання згідно з цим посібником по експлуатації.

Гарантійний термін експлуатації плити, встановленої в офісі або іншому місці загального користування - 3 роки з дня установки, а за відсутності в керівництві по експлуатації відмітки про продаж - з дня випуску підприємством-виробником.

Гарантія не поширюється на плити, що використовуються на підприємствах громадського харчування (кафе, ресторанах та ін.) або загального користування (офіси та ін.).

Гарантія не поширюється на вироби, несправності яких викликані транспортними uszkodженнями, неправильною установкою, недбалим користуванням (тріщини, подряпини та ін. механічні uszkodження, що виникли в результаті експлуатації) або поганим доглядом (застосування абразивних, кислотних та ін. засобів, не рекомендованих для чищення емалевих поверхонь)

Покупець повинен отримати керівництво по експлуатації на виріб з відміткою магазину про продаж, перевірити наявність в ньому відривного талона і заповнити його, перевірити комплектність плити і відсутність механічних ушкоджень.

Завод-виробник не приймає претензій на некомплектність і механічні ушкодження плити після її продажу.

### **Будьте особливо обережними з комплектуючими із скла!**

Прослідкуйте, щоб гарантійний талон був правильно заповнений, не мав виправлень і в ньому були вказані:

- дата продажу, штамп торговельної організації і підпис продавця
- наявність штрих-кода
- дата установки, назва, штамп підприємства-установника і підпис установника (майстра)
- тиск газу в мережі

### **Відсутність відмітки у свідоцтві про установку плити є порушенням вимог по експлуатації цього приладу.**

Завод-виробник не несе відповідальність за ушкодження, викликані невідповідністю параметрів живлячих мереж параметрам плити, обумовленим в керівництві по експлуатації.

Гарантійні зобов'язання не поширюються на плити, що піддалися переробці або переобладнанню і не відповідають конструкторській документації виробника, а так само якщо плита має сліди ремонту, виконаного споживачем або третьою особою.

Завод-виробник залишає за собою право невиконання гарантійних зобов'язань, у разі недотримання правил установки виробу.

Гарантія не діє, якщо видалений, змінений або не розбірливий серійний номер.

Гарантійні зобов'язання не поширюються на плити з ушкодженнями, викликаними стихійними лихами (пожежа, блискавка, повінь і так далі).

Гарантія не поширюється на лампу освітлення.

Претензії від споживачів приймає безпосередньо завод-виробник - ПрАТ «Грета», який знаходиться за адресою: 84205, Україна, м. Дружківка, Донецькій обл., вул. Чайковського, 1, а також сервісні центри.

Сервісні центри (місце розташування і назва див. «Перелік гарантійних сервісних центрів») уповноважені виробником на гарантійний і наступні ремонти, а також технічне обслуговування продукції.

Гарантійний ремонт виконується персоналом уповноваженої сервісної служби. Представник сервісної служби, виконуючий ремонт, зобов'язаний заповнити відривний талон (що вилучається) і корінець до нього.

З питань експлуатації та ремонту техніки GRETA ви можете подзвонити на телефон «гарячої лінії»:

**UA** Гаряча лінія 0-800-21-00-20, **RU** Гаряча лінія 8-800-555-18-17.

## СВІДОЦТВО ПРО ПРИЙМАННЯ (для мод.600)

Плита газова побутова чотирিপальникова відповідає ДСТУ2204-93(ГОСТ 10798-93) (для реалізації по Україні), ГОСТ Р 50696-2006 (для реалізації по Росії) визнана придатною для експлуатації. Плита відрегульована на використання природного газу.

штамп ВТК  
(відп. за приймання)

## СВІДОЦТВО ПРО ПРИЙМАННЯ (для мод. 600-ГЭ)

Плита газоелектрична побутова відповідає ТУ У 29.7-00153488-001:2005, визнана придатною для експлуатації. Плита відрегульована на використання природного газу.

штамп ВТК  
(відп. за приймання)

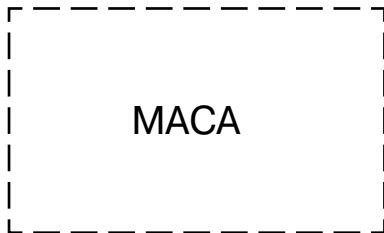

### \* Розшифровка штрих-кода.

Напис зверху - код плити. Розшифровку дивись у вкладиші «Розшифровка коду виробів «Greta».

Напис збоку - модель плити і виконання.

Перші п'ять цифр - номер виробу по заводському довіднику, наступні дві цифри - місяць випуску, потім дві цифри - рік випуску. Останні шість цифр - серійний номер плити.

**Приклад:** Плита газова побутова чотирипальникова, мод.600 виконання 06, номер плити по заводському довіднику - 54679, виготовлена в травні (05) 2008 року (08), серійний номер - 215879

GG 6072 CG33(W)



546790508215879

# ЛИСТОК ВІДГУКУ СПОЖИВАЧІВ ПЛИТА ПОБУТОВА



Дата пуску в експлуатацію

« \_\_\_\_ » \_\_\_\_\_ 20 \_\_\_\_ р.

1. Результат зовнішнього огляду при отриманні плити споживачем

\_\_\_\_\_  
\_\_\_\_\_  
\_\_\_\_\_

2. Стан тари \_\_\_\_\_

\_\_\_\_\_

3. Механічні ушкодження плити в результаті

транспортування \_\_\_\_\_

\_\_\_\_\_

\_\_\_\_\_

4. Зауваження до якості виготовлення плити \_\_\_\_\_

\_\_\_\_\_

\_\_\_\_\_

5. Інші зауваження \_\_\_\_\_

\_\_\_\_\_

\_\_\_\_\_

Підпис власника \_\_\_\_\_

6. Домашня адреса, телефон \_\_\_\_\_

\_\_\_\_\_

7. Адреса заводу-виробника: 84205, Україна,  
м. Дружківка, Донецької обл., вул. Чайковського, 1.

**ПрАТ «Грета» сервісна служба 0(06267) 4-25-94, завод 4-21-71  
www.greta.ua**

**Уповноважений представник ПрАТ «Грета» в Російській Федерації:**

- ТОВ "Грета", 308007, м. Білгород, пр-т Б. Хмельницького, 131,  
оф. 2,32., тел. +7(4722) 200-658, 200-659, 317-062.

е - mail: SergeyBershak@mail.ru;

**Імпортер в Російській Федерації:**

- ЗАТ "ВАЮР" 347800, Ростовська обл., м. Каменськ-Шахтинський, вул. Про-  
фільна, 33. Тел./факс (86365) 22-888.

www.vaur.ru, е - mail: vaur\_o@mail.ru.

Просимо заповнити і відправити листок на адресу заводу,  
це допоможе випустити плити вищої якості

Линия отреза





**КОРИНЕЦЬ ТАЛОНА № 1**

на гарантійний ремонт

назва виробу

Вилучений « 20 г. Майстер

ПрАТ «Грета» 84205, м. Дружківка, вул. Чайковського, 1

**ТАЛОН № 1**  
на гарантійний ремонт  
плити побутової

Продана магазином № \_\_\_\_\_

(назва)

« \_\_\_\_\_ » 20 \_\_\_\_ р.

М.П.

( підпис торгівельної організації )

Власник і його адреса \_\_\_\_\_

Виконана робота: \_\_\_\_\_

\_\_\_\_\_ (вказати несправність) \_\_\_\_\_ Власник \_\_\_\_\_ (підпис)

(дата)

Майстер

(підпис)

Власник

(підпис)

МП

(назва побутового підприємства)

( посада і підпис керівника, що виконав ремонт )

**УСТАНОВКА ПЛИТИ (заповнює газова служба)**

Плита встановлена \_\_\_\_\_ (адрес власника)

і підключена службою \_\_\_\_\_ МП

Тиск газу у мережі \_\_\_\_\_ дата \_\_\_\_\_

Відповідальний за установку і перевірку відповідності налаштування плити \_\_\_\_\_

**КОРИНЕЦЬ ТАЛОНА № 2**

на гарантійний ремонт

назва виробу

Вилучений « 20 г. Майстер

ПрАТ «Грета» 84205, м. Дружківка, вул. Чайковського, 1

**ТАЛОН № 2**  
на гарантійний ремонт  
плити побутової

Продана магазином № \_\_\_\_\_

(назва)

« \_\_\_\_\_ » 20 \_\_\_\_ р.

М.П.

( підпис торгівельної організації )

Власник і його адреса \_\_\_\_\_

Виконана робота: \_\_\_\_\_

\_\_\_\_\_ (вказати несправність) \_\_\_\_\_ Власник \_\_\_\_\_ (підпис)

(дата)

Майстер

(підпис)

Власник

(підпис)

МП

(назва побутового підприємства)

( посада і підпис керівника, що виконав ремонт )

**УСТАНОВКА ПЛИТИ (заповнює газова служба)**

Плита встановлена \_\_\_\_\_ (адрес власника)

і підключена службою \_\_\_\_\_ МП

Тиск газу у мережі \_\_\_\_\_ дата \_\_\_\_\_

Відповідальний за установку і перевірку відповідності налаштування плити \_\_\_\_\_





## ПЛИТА БЫТОВАЯ

Плита мод.600-XX имеет декларации о соответствии техническим регламентам № UA.034.D.0189, № UA.034.D.0190, № UA.034.D.0191. Срок действия с 26.04.2016 г. до 25.04.2019 г.

Сертификат соответствия № UA.TR.034.1633-16. Срок действия с 26.04.2016 г. до 25.04.2019 г.

Сертификат проверки типа № UA.TR.034.1632-16. Срок действия с 26.04.2016 г. без ограничений.

Орган по оценке соответствия требованиям технических регламентов ООС «ПРОМТЕСТ» № UA.TR.034, 61023, г. Харьков, ул. Веснина, 5.

Плита мод.600-XX имеет сертификат соответствия № TC RU C-UA.AE44.V.00694. Срок действия с 26.08.2014 г. по 25.08.2019 г., выданный органом по сертификации АНО «Научно-технический центр стандартизации метрологии подтверждения соответствия (сертификации) «Тест-С.-Петербург». Адрес: 190103, Российская Федерация, г. Санкт-Петербург, ул. Курляндская, д.1.

Плита мод.600-ГЭ-XX имеет декларации о соответствии № UA.034D.0390-16, № UA.034D.0391-16, № UA.034D.0392-16 от 23.09.2016 г. до 22.09.2019 г.

Сертификат проверки типа № UA.TR.034.1742-16 от 23.09.2016 г.

Сертификат соответствия № UA.TR.034.1743-16 от 23.09.2016 г. до 22.09.2019 г.

Орган по оценке соответствия требованиям технических регламентов ООС «ПРОМТЕСТ» № UA.TR.034, 61023, г. Харьков, ул. Веснина, 5.

Плита мод.600-ГЭ-XX имеет сертификат соответствия № TC RU C-UA.AE44.V.00494. Срок действия с 25.12.2013 г. по 24.12.2018 г., выданный органом по сертификации промышленной продукции АНО «Научно-технический центр стандартизации метрологии подтверждения соответствия (сертификации) «Тест-С.-Петербург». Адрес: 190103, Российская Федерация, г. Санкт-Петербург, ул. Курляндская, д.1.

## ПРАВИЛА БЕЗОПАСНОСТИ

**ВНИМАНИЕ!** Применяемый в быту газ взрывоопасен

**- При использовании газовыми приборами соблюдайте правила пожарной безопасности**

**- Не оставляйте включенную газовую плиту без присмотра и не поручайте присмотр за ней малолетним детям**

**- Не сушите белье над газовой плитой**

**- Проверьте наличие тяги в вентиляционных каналах перед зажиганием горелок плиты**

**- Не разогревайте на открытом огне лаки краски и другие предметы бытовой химии**

Это оборудование разработано для использования внутри помещений. Ни при каких обстоятельствах не используйте оборудование на улице.

Плита не может использоваться на предприятиях питания (кафе, ресторанах и т.п.)

**Плита должна устанавливаться только квалифицированным персоналом, в соответствии с рекомендациями Производителя и стандартами, действующими на территории Вашей страны. Неправильная установка может принести вред людям, животным или Вашей собственности. В случае неправильной установки Производитель снимает с себя всякую ответственность.**

Данная конструкция относится к оборудованию II категории (работа с двумя типами газов), класса 1 (свободная установка) по стандарту Российской Федерации.

Упаковочные материалы могут быть потенциально опасны для детей. При необходимости храните упаковочные материалы в недоступном для детей месте. Расортируйте и утилизируйте все упаковочные материалы в соответствии с нормами по охране окружающей среды.

Убедитесь, что Ваша плита не повреждена и полностью укомплектована. Если у Вас есть сомнения, свяжитесь с продавцом немедленно.

Запрещено использование удлинителей и переходников. Длина кабеля не должна превышать 1,5м.

Розетка и вилка должны быть одного типа.

Всегда вынимайте вилку из розетки или отключайте электричество на Вашем щитке перед мойкой или другими операциями по профилактике плиты.

Запрещается использовать плиту до обогрева помещения.

Не касайтесь плиты, если Ваши руки или ноги мокрые или сырые, не пользуйтесь оборудованием босиком.

Если прикосновение к плите сопровождается действием электрического тока, необходимо отключить ее от сети до устранения неисправности.

В соответствии с общими требованиями Государственной Противопожарной службы запрещается:

- оставлять работающую плиту без присмотра;
- пользоваться неисправной плитой;
- класть на плиту легко воспламеняемые предметы (бумагу, тряпки и т.п.);
- использовать рядом с работающим оборудованием легко воспламеняющиеся жидкости (алкоголь, бензин и т.п.);
- допускать заливание горелок жидкостью;
- сушить над плитой белье;
- допускать для присмотра за работающей плитой детей.

Запрещается изменение конструкции и электрической схемы плиты лицами, не уполномоченными производителем на гарантийный ремонт.

Периодически проверяйте состояние электрошнура. При обнаружении дефектов, его необходимо заменить, на аналогичный с допускаемой температурой эксплуатации не ниже 105° С. При повреждении шнура питания его замену, во избежание опасности, должен проводить изготовитель, сервисная служба или аналогичный квалифицированный персонал.

Отключите плиту от электрической сети, когда уезжаете надолго. Перекройте подачу газа.

Не ставьте на плиту посуду с неровным или деформированным дном. Старайтесь располагать посуду так, чтобы ручки не перегревались, и чтобы было невозможно опрокинуть посуду, случайно задев за ручки.

Если плита не используется, проверьте, что ручки управления на панели находятся в положении «●» - закрыто.

Не подпускайте детей к плите, когда вы пользуетесь духовкой. Части плиты после выключения долгое время остаются горячими. Будьте осторожны, не прикасайтесь к плите: дождитесь, когда она полностью остынет.

В процессе функционирования гриля (при наличии) или духовки доступные детали духового шкафа могут сильно нагреваться. Не разрешайте детям приближаться к духовому шкафу. Во избежание перегрева двери духовки рекомендуется устанавливать температуру терморегулятора ТЭН-гриля не более 200°С.

Запрещается проверять нагрев эл. конфорки стола, ТЭН-ов (при наличии) прикосновением руки.

**ВНИМАНИЕ! Если поверхность конфорки треснула, отключите прибор для предотвращения поражения электрическим током.**

**Прибор при использовании сильно нагревается. Избегайте прикосновения к нагревательным элементам внутри духовки.**

**ВНИМАНИЕ! Доступные части могут нагреваться во время эксплуатации. Не допускайте близко к ним детей.**

Запрещается очистка духовки паром.

**Предупреждение:**

**Никогда не помещайте горячую посуду и воспламеняющиеся материалы в хозяйственное отделение.**

**Никогда не оставляйте включенные газовые горелки пустыми или с неиспользуемой посудой, так как посуда быстро нагревается, что может повредить оборудование.**

**В некоторых моделях поверхность плиты закрывается стеклянной крышкой во избежание растрескивания стекла запрещается:**

- зажигать горелки стола при закрытой крышке;
- опускать крышку при горящих или еще не остывших горелках.

Использование газовой плиты требует постоянного притока воздуха. Устанавливая плиту, строго следуйте указаниям, изложенным в разделе «Инструкция по установке» настоящего Руководства.

При установке плиты на опоры, соблюдайте меры предосторожности, чтобы избежать соскальзывания плиты с опор.

Во время работы плиты открывайте форточку для удаления продуктов сгорания.

При появлении в помещении запаха газа, в случае прекращения подачи газа или самопроизвольного погашения горелок, необходимо закрыть общий газовый кран перед плитой, а также все краны плиты, открыть окна, проветрить помещение. До устранения утечек газа не производить никаких операций, связанных с искрообразованием: не курить, не включать освещение, электроприборы и т.п.

При утечке газа следует немедленно вызвать аварийную службу горгаза или организации, выполняющей аналогичную функцию.

Все работы по устранению утечек газа, нарушению картины горения и т.п. комплексно проводятся только специалистами газовых служб.

При отравлении угарным газом, признаками которого являются слабость, головокружение, пострадавшего необходимо вынести на свежий воздух, освободить грудную клетку от стесняющей одежды, привести в чувство, уложить и, не давая уснуть, вызвать врача.

При возникновении нестандартной ситуации отключите плиту от сети, обратитесь в газовую службу по месту жительства или позвоните в ближайший сервисный центр, телефон которого указан в настоящем Руководстве.

Если Вы решили, что плита больше не годится для эксплуатации, сделайте ее непригодной для использования: отключите от сети, обрежьте питающую кабель, снимите потенциально опасные части (это особенно важно для безопасности детей, которые могут играть с неиспользуемыми или выброшенными приборами).

**Важно! Для обеспечения эффективной и безопасной работы оборудования настоятельно рекомендуем:**

**- не пользоваться услугами лиц, не уполномоченных производителем**

**- при ремонте требовать использования оригинальных запасных частей**

**-самовольно и неправильно подключенная плита, несоблюдение правил по технике безопасности могут привести к отравлению газом, ожогам, пожару, поражению эл. током.**

Плита не содержит вредных для здоровья веществ.

Прибор не предназначен для использования лицами (включая детей) с пониженными физическими, психическими и умственными способностями или при отсутствии у них опыта или знаний, если они не находятся под контролем или не проинструктированы об использовании прибора лицом, ответственным за их безопасность.

Дети должны находиться под присмотром для недопущения игры с прибором.

Этот прибор не предназначен для функционирования от внешнего таймера или отдельной системы дистанционного управления.

**ПРЕДУПРЕЖДЕНИЕ.** Прибор и его доступные части нагреваются во время эксплуатации. Необходимо всячески избежать касания к нагретым элементам. Детей моложе 8 лет нельзя подпускать к прибору.

· Прибор нельзя устанавливать за декоративной дверью во избежание перегрева.

· **ПРЕДУПРЕЖДЕНИЕ:** Готовка на конфорке без надзора обслуживающего персонала с использованием масла или жира может быть опасной и послужить причиной пожара.

· **НИКОГДА** не пытайтесь потушить огонь водой. Отключите прибор, а затем накройте пламя крышкой или противопожарным покрывалом.

**ВНИМАНИЕ:** Процесс готовки не должен проходить без надзора. За кратковременным процессом готовки устанавливается непрерывное наблюдение.

**ПРЕДУПРЕЖДЕНИЕ:** Опасность возникновения пожара, не храните предметы на варочных поверхностях.

**ПРЕДУПРЕЖДЕНИЕ.** Разрешается пользоваться только предохранительными приспособлениями конфорки, разработанными производителем этого бытового прибора или указанными его производителем в инструкции по применению, в зави-

симости от обстоятельств, или пользоваться предохранительными приспособлениями, предусмотренными на конфорке. Применение других приспособлений может вызвать несчастные случаи.



**ВНИМАНИЕ!** Для предотвращения опрокидывания прибора должны быть установлены средства для повышения устойчивости. Смотрите инструкцию по установке.

## ИНСТРУКЦИЯ ПО УСТАНОВКЕ

Этот раздел содержит инструкции по установке и обслуживанию плиты и предназначен для квалифицированных специалистов по монтажу, устанавливающих плиту.

Плита считается герметичной, если падение давления по мановакуумметру за 2 мин. не превышает 40Па, при испытательном давлении 15000 Па.

**ВНИМАНИЕ! Перед любыми работами по наладке и обслуживанию отключите плиту от электрической сети.**

Плиту следует устанавливать согласно «Правилам безопасности систем газоснабжения» и государственных строительных норм.

Для полного сгорания газа приток свежего воздуха в помещении должен составлять не менее 2м<sup>3</sup>/час на один киловатт мощности горелок. Воздух может поступать прямо с улицы через канал диаметром не менее 100см<sup>2</sup> или из соседних помещений, оборудованных вентиляционными каналами, выходящими на улицу.

**ВНИМАНИЕ! Этот прибор не присоединяется к отводу газоподобных отходов (дымоходу). Он должен устанавливаться и присоединяться согласно действующим правилам и нормам по установке, принятым в Вашей стране. Особенно необходимо обратить внимание на соответствующие меры по вентиляции.**

Эксплуатация плиты ведет к повышению температуры и влажности в помещении. Поэтому в помещении кухни должна быть хорошая вентиляция, для чего необходимо держать открытыми естественные вентиляционные отверстия или должно быть установлено механическое вентиляционное устройство.

При интенсивном и продолжительном использовании прибора может потребоваться дополнительная вентиляция (открывание окна и эффективное проветривание или включение механического вентиляционного устройства).

### Установка

Вид климатического исполнения УХЛ4 по ГОСТ 15150.

Плита относится к приборам класса 1 – свободная установка.

Размещение плиты между мебелью показано на рис. 1.

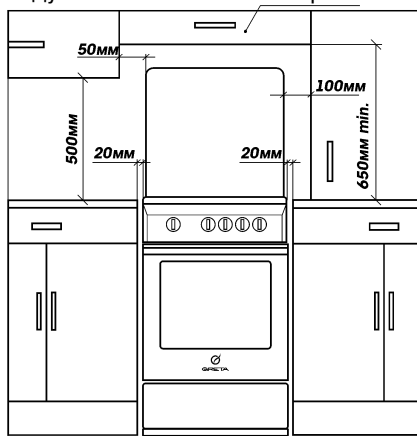

**Рис.1 Установка плиты между мебелью**

Плита может встраиваться только до высоты рабочей поверхности мебели, т.е. около 850мм от пола.

Прилегающие плоскости мебели должны быть термостойкими, способными выдерживать температуру 100°С– 120°С.

Расстояние от мебели до боковых стенок плиты должно быть не менее 20мм.

Расстояние от решетки плиты до вытяжного устройства должно быть 650-700мм (см. инструкцию к вытяжному устройству).

Минимальное расстояние от плиты до кухонной мебели сделанной из легковоспламеняющихся материалов не менее 700мм.

Плиту следует устанавливать на твердом и ровном полу без использования подставок.

Перед эксплуатацией плиту нужно выровнять в горизонтальной плоскости. Для этого служат регулировочные ножки.

Если плита имеет газовый гриль, при установке между мебелью согласно рис. 1, плиту необходимо выдвинуть из мебели на 30-40мм во избежание перегрева мебели.



**ВНИМАНИЕ!** Для предотвращения опрокидывания прибора должны быть установлены средства для повышения устойчивости. Смотрите инструкцию по установке.



- кронштейн.

Для дополнительной безопасности, чтобы плита не опрокинулась, ее необходимо закрепить к полу помещения предохранительным кронштейном (входит в комплект поставки для плит без автоматики безопасности).

Порядок установки кронштейна:

- установить плиту на рабочее место, отметить на полу линию передней стенки и габариты по ширине, как показано на рис. 2;
- отставить плиту в сторону, разметить и точно провести среднюю ось, на которой отложить размер 477мм;
- по кронштейну сделать отметку на полу под крепежное отверстие;
- если пол деревянный, просверлить отверстие диаметром 3мм. В остальных случаях крепление осуществлять с помощью винта самонарезного и дюбеля соответствующего диаметра (в комплект поставки не входит)
- установить и закрепить кронштейн винтом;
- поставить плиту на место, задвинув ее до упора;



Рис.2 Разметка пола для установки предохранительного кронштейна

### Подсоединение плиты к газовой магистрали

#### **ВНИМАНИЕ!**

- перед подключением проверьте, соответствие местных условий подключения (вид газа и давление газа) настройке прибора.
- параметры настройки прибора приведены в свидетельстве о приемке настоящего руководства и в маркировке на табличке, расположенной на передней стенке духовки.

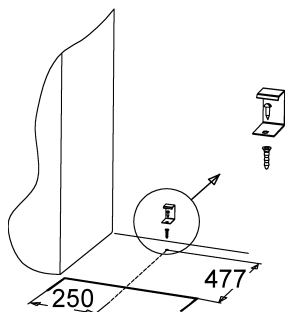
- плита должна подключаться только специалистом, имеющим соответствующие полномочия.

- используйте газовые шланги, трубы, прокладки и др. детали, соответствующие национальному стандарту.

Для подключения к газовой магистрали плита имеет резьбу G1/2". Уплотнительные прокладки не входят в комплект поставки и приобретаются потребителем самостоятельно.

Уплотнители могут подключаться только один раз.

Если плита имеет устройство автоматического контроля пламени горелок стола или духовки при подсоединении необходимо установить фильтр (входит в комплект поставки), как указано на рис.3, 4.

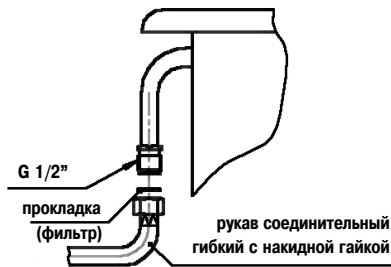

**Рис.3 Подсоединение гибким газовым шлангом с накидной гайкой**

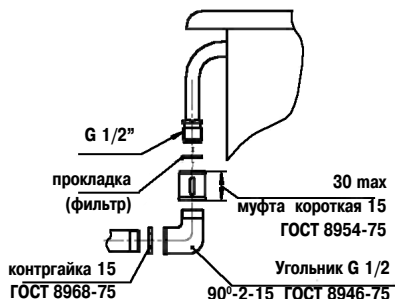

**Рис.4 Жесткое подсоединение**

При подключении плиты к баллону со сжиженным газом, отрегулируйте его давление в соответствии с действующими нормами техники безопасности.

**Внимание!**

**Для безопасной работы оборудования убедитесь, что давление газа и настройка плиты соответствуют данным, указанным в таблице 1 «Характеристики горелок и сопел».**

### Подсоединение газовым шлангом

Подсоединение газовым шлангом осуществляется с помощью штуцера

Ø 8мм – для сжиженного газа

Ø 13мм - для природного газа

При этом должны соблюдаться следующие требования:

- шланг по всей длине не должен касаться частей плиты, температура которых превышает 50°C

- длина шланга должна быть не более 1500 мм.

- шланг не должен быть растянут и перекручен, иметь изгибы и трещины

- шланг не должен ничем прижиматься и соприкасаться с подвижными деталями и предметами, имеющими острые края

- шланг по всей длине должен быть доступен для осмотра и контроля состояния

Шланг и дополнительные присоединительные детали должны соответствовать местным стандартам.

Проверьте плотность посадки шланга с обеих сторон и зафиксируйте его зажимами. Если хотя бы одно из условий не выполняется, используйте гибкие металлизированные трубы.

**Подсоединение гибкой металлизированной трубой или гибким присоединительным шлангом с накидной гайкой (рис.3)**

Гибкая металлизированная труба подсоединяется к тому же выводу с наружной резьбой G1/2". Используйте только трубы и прокладки, соответствующие национальным стандартам. Полная длина трубы не должна превышать 2000мм. После подсоединения удостоверьтесь, что труба не касается движущихся предметов и не пережата. Подсоединение см. рис. 3.

### Жесткое подсоединение (рис.4)

Газовая труба подсоединяется к выводу с наружной резьбой G1/2" с помощью

дополнительных деталей, соответствующих национальным стандартам. Полная длина трубы не должна превышать 2000мм.

### **Метод проверки стабильной работы горелок.**

После подсоединения плиты убедитесь в том, что горелки работают стабильно. Для этого необходимо зажечь горелки в положение «максимальное пламя» и перевести через 5 сек. в положение «малое пламя», горелка не должна гаснуть. Проскок пламени не допускается. Затем перевести в положение «максимальное пламя». Отрыв пламени не допускается.

Затем объясните потребителю, как работать и управлять плитой и вместе с ним изучите инструкцию по эксплуатации плиты.

**ВАЖНО! После подключения нужно проверить герметичность всех соединений, используя мыльный раствор. Запрещается применять для проверки герметичности открытый огонь.**

### **Подсоединение плиты к электрической сети.**

Плита подключается к электрической сети с переменным однофазным током (220V ~ 50Hz) и оборудована сетевым шнуром 2x0,75 мм<sup>2</sup> (3x0,75 мм<sup>2</sup>) или 3x1,5мм<sup>2</sup> (3x1мм<sup>2</sup>) литой контурной вилкой в зависимости от модели.

Номинальная мощность эл. устройств (при их наличии) не более 3,1 кВт для плиты мод.600-ГЭ и не более 25 Вт для плиты мод.600.

Перед подключением убедитесь в исправности сетевого шнура, розетки.

Проверьте, выдержит ли электропроводка нагрузку плиты, имеется ли надежная система заземления в доме.

**Категорически запрещается работа плиты мод. 600-ГЭ без заземления.**

**Категорически запрещается работа плиты мод. 600 с электророзжигом духовки и (или) вертелом без заземления.**

Розетка должна находиться в легко доступном месте на расстоянии не более 1,5м от плиты.

Розетка не должна располагаться над плитой.

Никогда не используйте удлинители, переходники, двойные и более розетки, которые могут стать причиной перегрева и возгорания.

**Производитель не несет ответственности за ущерб здоровью и собственности, если он вызван неправильным подсоединением плиты.**

### **Проверка работы**

Зажгите все горелки плиты и проверьте устойчивость пламени при установке режимов максимальной и минимальной подачи газа.

При наличии крана с автоматикой безопасности, обязательно проверьте его работу. Если автоматика безопасности не срабатывает, необходимо устранить причину неполадок в соответствии с рекомендациями таблицы 4.

Затем объясните потребителю, как работать и управлять плитой и вместе с ним изучите инструкцию по эксплуатации плиты.

**ВНИМАНИЕ! После подключения к газовой магистрали, электрической сети специалист по монтажу должен проверить работу газовых горелок плиты, электрических устройств и заполнить талон установки о подключении бытовой плиты.**

После подключения проверьте правильность заполнения установочного талона.

### **Настройка плиты на различные виды газа**

**ВАЖНО: Эта работа выполняется только специалистом, имеющим необходимые полномочия.**

Чтобы подготовить плиту для работы с другим типом газа, необходимо заменить сопла горелок стола и духовки и отрегулировать работу горелок в режиме «малое пламя» см. таблицу 1 «Характеристики горелок и сопел»

**ВАЖНО:** обратите внимание, штуцер для сжиженного газа маркирован цифрой «8», штуцер для природного газа имеет маркировку «13».

замена сопел горелок стола рис.5

а) снять решетку стола, крышки и рассекатели горелок;

б) с помощью торцевого ключа S7 заменить сопла (входят в комплект поставки) в соответствии с таблицей 1 «Характеристики горелок и сопел» см. рис.5

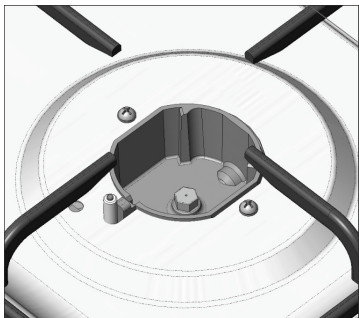

**Рис.5 Сопло S7 в корпусе сопла**

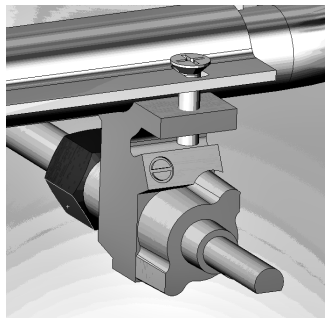

**Рис.6 Кран газовый с винтом малого пламени**

Регулировка минимального пламени горелок стола.

- а) снять стаканы и ручки кранов - будьте осторожны, не повредите их;
- б) через отверстие в панели управления, повернуть регулировочный винт крана (расположен сбоку см. рис 6) по часовой стрелке до упора;
- в) восстановить все детали плиты в обратном порядке;
- г) зажечь горелку стола, установить ручку в положение «малое пламя»;
- д) пламя должно быть малым, но устойчивым, без проскоков;
- е) при быстром повороте крана от максимального значения к минимальному, пламя не должно погаснуть;

замена сопла горелки духовки и газового гриля (для плит с газовой духовкой и грилем)

- а) снять кожух задний, выкрутив саморезы;
  - б) открутить саморезы, которые крепят корпус сопла;
  - в) осторожно вынуть газопровод горелки духовки из задней стенки, отвести его в сторону на расстояние 150-200мм, не нарушая соединения гайка-корпус сопла и гайка-кран газовый;
  - г) с помощью ключа S7 заменить сопло в корпусе сопла;
  - д) собрать все детали в обратном порядке.
- регулировка минимального пламени горелки духовки (для плит с газовой духовкой)

- а) снять стакан и ручку крана - будьте осторожны, не повредите их;
- б) винт крана «малое пламя» (расположен сбоку см рис. 6) закрутить по часовой стрелке до упора;
- в) собрать все детали в обратной последовательности;
- г) зажечь горелку духовки и подержать на максимальном пламени не менее 10 минут, затем установить ручку в положение «малое пламя»;
- д) пламя должно быть малым, но устойчивым, без проскоков;
- е) при быстром повороте крана от максимального значения к минимальному и при резком открывании и закрывании двери духовки пламя не должно погаснуть.

**ВНИМАНИЕ! После подключения нужно проверить герметичность всех соединений, используя мыльный раствор. Запрещается применять для проверки герметичности открытый огонь.**

## ТЕХНИЧЕСКИЕ ХАРАКТЕРИСТИКИ

**Плита соответствует следующим нормативным документам:**

- Техническому регламенту «О безопасности аппаратов, работающих на газообразном топливе»;
- Техническому регламенту «Об электромагнитной совместимости оборудования»;
- Техническому регламенту «О безопасности низковольтного электрического оборудования».



На изделие имеются декларации (сертификаты) соответствия Украины и России.

Средний срок службы плиты не менее 10 лет от даты производства, при условии ее нормальной эксплуатации в бытовых условиях в соответствии с требованиями руководства по эксплуатации.

По истечении срока службы необходимо обратиться в сервисный центр или другую уполномоченную организацию для проверки плиты и возможности ее дальнейшей эксплуатации или замены. В случае невыполнения этих действий возникает вероятность неправильного функционирования изделия. Производитель, продавец и сервисные центры не несут ответственности за дальнейшую безопасность прибора.

Плита может работать на природном газе по ГОСТ5542-87 с номинальным давлением 1274Па или сжиженном газе по ДСТУ 4047-2001 с номинальным давлением 2940Па.

**Таблица 1. Характеристики горелок и сопел**

Тепловая мощность горелок, кВт (номинальная)	Вид газа	Номинальное давление газа, Па	Диаметр отверстия, мм	
			сопла	«малое пламя» крана
полубыстрого действия 1,7±0,16	природный	1274	1,2	–
	сжиженный	2940	0,75	0,3
сверхбыстрого действия 3,3±0,16	природный	1274	1,55	–
	сжиженный	2940	0,88	0,57
вспомогательная 0,95±0,095	природный	1274	0,92	–
	сжиженный	2940	0,6	0,22
горелка духовки 2,4±0,16	природный	1274	1,26	–
	сжиженный	2940	0,73	0,53
газовый гриль 2,4±0,16	природный	1274	1,28	отсутствует
	сжиженный	2940	0,74	отсутствует

Плиты, поступающие в торговую сеть, предназначены для работы на природном газе, на что указывает отметка в «Свидетельстве о приемке» настоящего Руководства.

### **Технические данные плиты мод. 600**

- Число газовых горелок стола, шт. ....	4
- КПД горелок стола при номинальном давлении газа, % не менее .....	59
- Одновременно потребляемая тепловая мощность горелок, кВт .....	10,05
- Потребляемая мощность подсветки духовки, Вт .....	15
Номинальная потребляемая мощность электрического розжига, Вт .....	2
- Потребляемая мощность мотор-редуктора, Вт .....	5-6
- Напряжение, В .....	220
- Полезный объем духовки, дм <sup>3</sup> , не менее .....	54
- Габаритные размеры, мм :	
высота .....	850
ширина .....	600
глубина .....	540

Степень защиты оборудования от влаги IPX1 (при наличии электрических элементов).

Класс II защиты от поражения электрическим током (при наличии электрических элементов).

Класс I защиты от поражения электрическим током – при наличии эл.розжига горелки духовки и (или) наличии вертела.

**Запрещается работа плиты мод. 600 с эл.розжигом горелки духовки и (или) вертелом без заземления.**

**Технические данные плиты мод. 600-ГЭ**

- Число газовых горелок стола в зависимости от исполнения, шт. ....	4 или 3
- максимальная одновременно потребляемая тепловая мощность горелок, кВт .....	8,35
- число электрических конфорок стола в зависимости от исполнения, шт. ....	отсутствует или 1
- максимальная одновременно потребляемая электрическая мощность плиты, кВт .....	2,8
- максимальная одновременно потребляемая электрическая мощность плиты с конвекцией, кВт .....	3,1
- одновременно потребляемая мощность электрической духовки, кВт max .....	1,8
- одновременно потребляемая мощность электрической духовки с конвекцией, кВт max .....	2,1
в том числе:	
- верхнего ТЭНа .....	0,7
- ТЭН-гриля .....	1,4
- нижнего ТЭНа .....	1,1
- кругового ТЭНа .....	2,0
- вентилятора конвектора .....	0,02
- Потребляемая мощность мотор-редуктора, Вт .....	5-6
- Потребляемая мощность подсветки духовки, Вт .....	15
- Номинальная потребляемая мощность электрического розжига, Вт .....	2
- Напряжение, В .....	220
- Полезный объем духовки, дм <sup>3</sup> , не менее .....	50
- Габаритные размеры, мм :	
- высота .....	850
- ширина .....	600
- глубина .....	540
- масса плиты, кг (не более), .....	в зависимости от исполнений

Степень защиты оборудования от влаги IPX1.

Класс I защиты от поражения электрическим током.

**Запрещается работа плиты мод. 600-ГЭ без заземления.**

**Данные об энергетической эффективности плиты газозлектрической бытовой мод. 600-ГЭ.**

Действительный расход электроэнергии (для духового шкафа с естественной конвекцией) .....	0,79 кВт/час
(для духового шкафа с принудительной конвекцией) .....	0,73 кВт/час
Класс энергетической эффективности (для духового шкафа) .....	A
Откорректированный уровень звукового напряжения (плита с вертелом) .....	49 дБА
Полезный объем духовки .....	50 л

Информационная энергетическая этикетка соответствует ДСТУ 4980, ДСТУ 4081 и ГОСТ Р 51 388.

Этикетка энергетической эффективности с данными располагается на двери духовки (или в руководстве по эксплуатации).

Табличка с техническими данными прибора расположена на передней стенке плиты.

Масса плиты является величиной расчетной и максимально приближенной к фактической массе изделия.

Незначительные изменения массы плит нетто/брутто обоснованы допустимыми отклонениями в толщинах тонколистового проката по соответствующим нормативным документам, допустимыми отклонениями массы упаковки, в зависимости от атмосферных условий.

# ИСПОЛНЕНИЯ ПЛИТ

Плиты модели 600-ГЭ-XX и 600-XX выпускаются различных исполнений.

Обозначение Вашего исполнения указано в штрих-коде, расположенном в настоящем руководстве, на плите около фирменной таблички и на упаковке.

Если плита имеет стеклянную крышку,

## **ЗАПРЕЩАЕТСЯ:**

**- зажигать горелки стола при закрытой крышке;**

**- опускать крышку при горящих или еще не остывших горелках.**

Прежде чем открывать крышку, следует удалить с нее жидкостные загрязнения.

Для чистки стеклянную крышку можно снять, для этого ее нужно открыть и поднять вверх, вынимая из механизма открывания. Стекло, применяемое для этой цели, закаленное и имеет высокую стойкость к термическому удару ( $\Delta=250^{\circ}\text{C}$ ), но стеклянная поверхность может быть разбита, если ударить её острым или твердым предметом. Будьте осторожны!

## КОМПЛЕКТНОСТЬ

Таблица 3 Перечень комплектующих плит мод.600

Комплектующие	Кол. на исп.
1. Плита	1
2. Решетка стола (комплект)	1
3. Противень	1
4. Решетка духовки	1
5. Рассекатель горелки полубыстрого действия с крышкой	2
6. Рассекатель горелки сверхбыстрого действия с крышкой	1
7. Рассекатель горелки вспомогательной с крышкой	1
8. Комплект сменных сопел для сжиженного газа	1
9. Регулировочные ножки	4
10. Руководство по эксплуатации	1
11. Упаковка	1
12. Щиток стола (при наличии)	1
13. Винт М4 (при наличии)	2
14. Гайка М4 (при наличии)	2
15. Шайба (при наличии)	2
16. Фильтр (при наличии предохранительного устройства контроля пламени)	1
17. Предохранительный кронштейн (кроме плит по России)	1
18. Вертел, (комплект), (при наличии)	1
19. Защитный экран (при наличии)	1
20. Заглушка для кронштейнов ножек, шт.(при наличии)	2

# УСТРОЙСТВО ИЗДЕЛИЯ



Рис. 7 Устройство плиты

- 1 - крышка (не для всех моделей)
- 2 - решетка стола
- 3 - ручка управления горелками со стаканом
- 4 - решетка духовки
- 5 - противень
- 6 - духовка:
  - газовая
  - электрическая (ТЭН верхний и нижний)
  - электрическая (ТЭН-гриль с вертелом (верхний) и ТЭН нижний)

- 7 - хозяйственное отделение
- 8 - регулировочные ножки
- 9 - дверь духовки
- 10 - кнопка включения подсветки (не для всех моделей)
- 11 - кнопка включения электророзжига (не для всех моделей)
- 12 - горелки стола
- 13 - электрическая конфорка стола (не для всех моделей)

**Таблица 3а Перечень комплектующих плит мод.600-ГЭ**

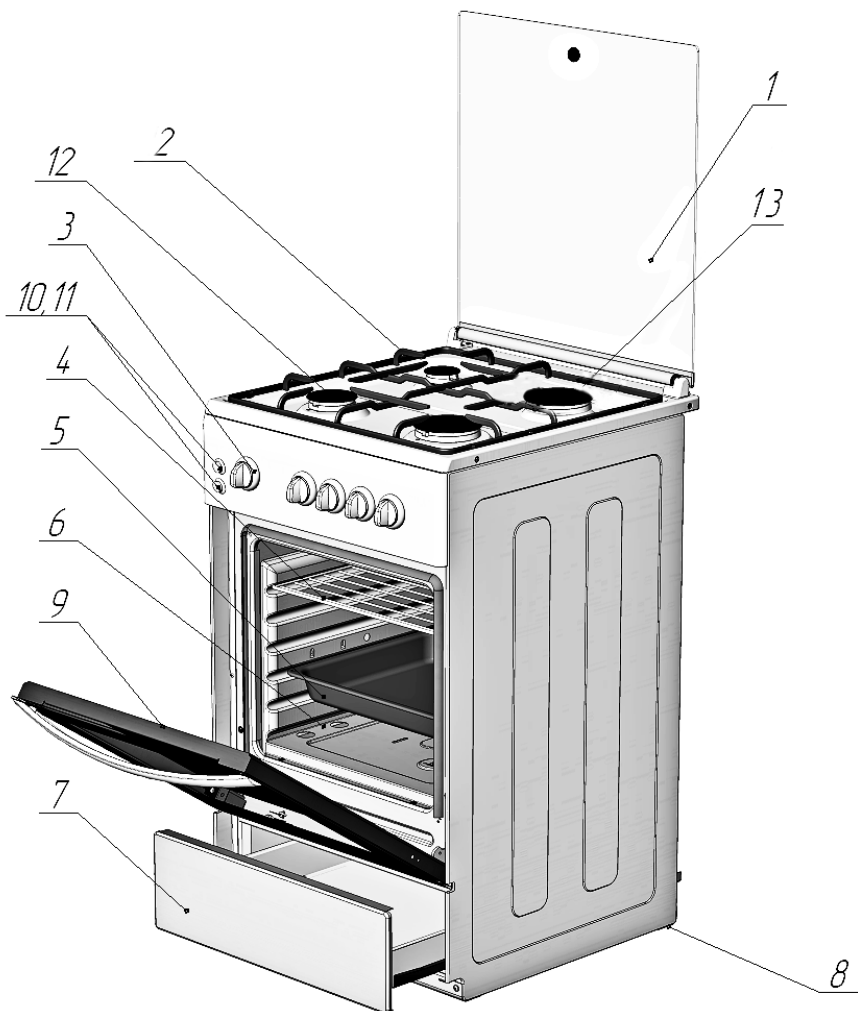
<b>Комплектующие</b>	<b>Кол. на исп.</b>
1. Плита	1
2. Решетка стола (комплект)	1
3. Противень	1 (2)
4. Решетка духовки	1
5. Рассекатель горелки сверхбыстрого действия с крышкой	1
6. Рассекатель горелки полубыстрого действия с крышкой	2 (1)
7. Рассекатель горелки вспомогательной с крышкой	1
8. Вертел (комплект) (при наличии)	1
9. Регулировочные ножки	4
10.Предохранительный кронштейн (при наличии)	1
11. Фильтр (при наличии автоматики)	1
12. Комплект сопел для сжиженного газа	1
13.Руководство по эксплуатации	1
14.Упаковка	1
15. Заглушка для кронштейнов ножек , шт.(при наличии)	2

## ПОРЯДОК РАБОТЫ

**Панель управления для плит мод. 600**

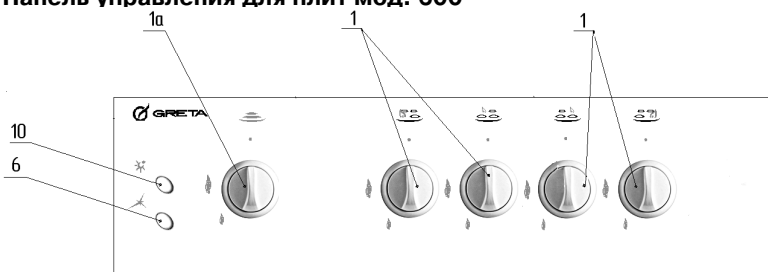

**Рис. 8 Панель управления**

**Панель управления для плит мод.600-ГЭ**

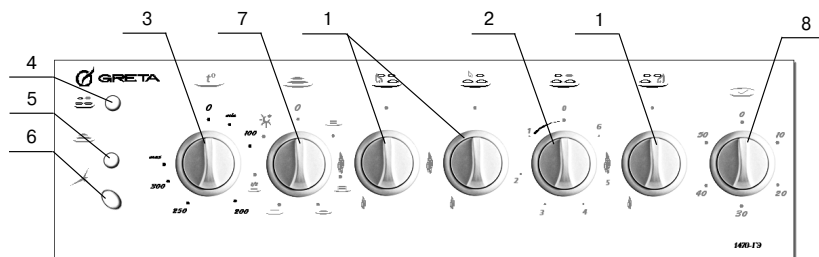



Рис 9 Панель управления

Описание ручек, расположенных на панели управления (см. рис. 8, 9)

**- ручка включения газовых горелок стола поз. 1**

Горелка духовки

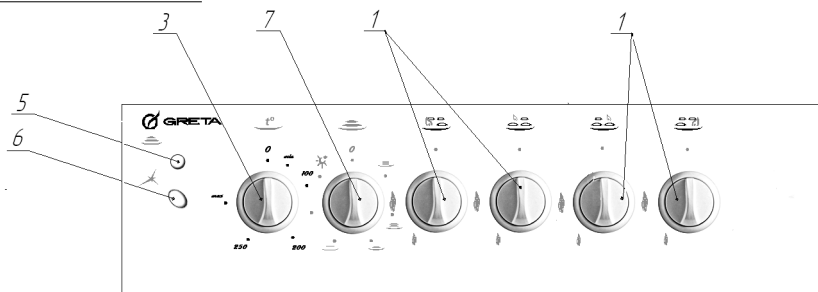

Передняя левая

Задняя левая

Задняя правая

Передняя правая

Горелки стола

**- ручка включения эл.конфорки поз.2**

Вращая ручку против часовой стрелки, можно выбрать следующие функции:

**0** выключено; с **1** по **6** минимальная и максимальная мощность.

**- ручка включения газовой горелки духовки поз. 1а**

Вращая ручку против часовой стрелки, можно выбрать следующие функции:

**0** - выключено; **1** - максимальная подача газа; **2** - минимальная подача газа.

**- ручка включения газовой духовки и газового гриля**

Вращая ручку против часовой стрелки, можно выбрать следующие функции:

**0** - выключено; **1** - максимальное пламя горелки духовки; **2** - минимальное (малое) пламя горелки духовки;



- горелка газового гриля (не имеет положение минимального пламени).

**- ручка переключателя мощности электрической духовки поз. 7**

Вращая ручку против часовой стрелки, можно выбрать необходимый режим работы электрической духовки.

Описание всех режимов работы для ручки управления переключателем мощности указано в таблице Режимы работы электрической духовки (см. раздел «Электрическая духовка с различными функциями»).

**- ручка управления датчиком-реле температуры поз. 3**

**min** - установка различных температурных режимов от 50°C до 290°C  
**max**



- ручка управления таймером механически поз. 8 (при наличии).

**Описание выключателей и контрольных лампочек (см. рис.8, 9)**





- кнопка включения электрического розжига газовых горелок стола поз.6 (при наличии);





- кнопка включения электрического розжига горелок стола поз.6 и духовки (при наличии);

 - кнопка включения подсветки духовки поз.10 (при наличии);

 - кнопка розжига горелок и подсветки духовки двойного действия (при наличии);

 - кнопка включения подсветки и вертела (при наличии);

 - контрольная лампочка нагревателей электрической духовки поз.5;

 - контрольная лампочка эл.конфорки стола поз.4 (при наличии);

Когда загорается контрольная лампочка - это означает, что нагревательные элементы (эл.конфорка, ТЭНы духовки - один или оба) включены.

### **Включение кнопки розжига и подсветки двойного действия.**

Для включения розжига нажмите на верхнюю часть кнопки. Для включения подсветки нажмите на нижнюю часть кнопки.  Для выключения подсветки верните кнопку в исходное положение.

### **Включение газовых горелок стола**

Нажать и повернуть против часовой стрелки ручку, соответствующую используемой горелке, установить её в положение  «максимальное пламя» и поднести зажжённую спичку или включить кнопку  или  электророзжига, для плит с электророзжигом.



**ВНИМАНИЕ! При отсутствии крышки горелки или рассекателя запрещается пользоваться электророзжигом!**

Регулировка интенсивности горения производится дальнейшим поворотом ручки крана против хода часовой стрелки - при этом не должно произойти случайное погасание горелки. При повороте до упора горелка будет работать на минимальном пламени .

При погасании пламени горелки (по любой причине) необходимо закрыть устройство настройки (кран) и предпринять попытку повторного зажигания не ранее, чем через 1 мин.

Чтобы выключить горелку, необходимо повернуть ручку крана по ходу часовой стрелки до упора в положение «●» - закрыто.

### **Включение газовых горелок стола с системой газ-контроль**

Нажать и повернуть против часовой стрелки ручку, соответствующую используемой горелке, установить её в положение  «максимальное пламя» и поднести зажжённую спичку или включить кнопку  или  электророзжига, для плит с электророзжигом. Ручку крана держите нажатой не менее 10 секунд, чтобы устройство успело сработать.

**ВНИМАНИЕ! Если горелка по истечении 10 секунд не зажглась, то это устройство не следует больше приводить в действие и повторить попытку можно не ранее, чем через 1 минуту.**

### **Включение электрической конфорки стола.**

Электроконфорка управляется переключателем (см. рис. 9). Чтобы включить конфорку, необходимо установить ручку переключателя мощности в нужное положение, вращая против хода часовой стрелки.

Для выключения конфорки необходимо плавно уменьшать мощность, вращая ручку переключателя по ходу часовой стрелки до отметки «0» - отключено.



Контрольная лампочка горит на протяжении всей работы конфорки.

## Газовая духовка

Перед первичным использованием духовкой, её необходимо вымыть теплой водой с моющим средством, протереть насухо, после чего включить и в течение получаса прогреть для выгорания остатков масла и т.п.

### -включение горелки духовки



Чтобы разжечь горелку духовки, необходимо поднести зажжённую спичку к запальному отверстию (рис.10) или включить кнопку электророзжига

 или  – для плит с эл.розжигом горелки духовки и повернуть соответствующую ручку крана в положение «максимум» .

Регулировка интенсивности горения производится дальнейшим поворотом ручки крана против хода часовой стрелки - при этом не должно произойти случайное погасание горелки. При повороте до упора горелка будет работать на минимальном пламени .

Чтобы выключить горелку, необходимо повернуть ручку крана по ходу часовой стрелки до упора в положение «●» - закрыто.

### - включение газовой горелки духовки с системой газ-контроль

Чтобы разжечь горелку духовки, необходимо поднести зажжённую спичку к запальному отверстию (рис.10) или включить кнопку электророзжига  или  – для плит с эл.розжигом горелки духовки и повернуть соответствующую ручку крана в положение «максимум» .



Рис.10 Зажигание газовой горелки духовки

Убедиться визуально, через отверстие в дне духовки, что горелка зажжена.

После зажигания ручку следует держать нажатой не менее 15 секунд для прогрева датчика устройства.

**ВНИМАНИЕ! Если горелка по истечении 15 секунд не зажглась, то это устройство не следует больше приводить в действие и перед каждой следующей попыткой зажигания необходимо открыть дверку духовки и повторить попытку не ранее, чем через 1 минуту.**

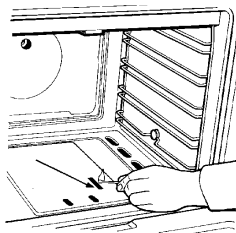
### - включение духовки с терморегулятором и автоматикой безопасности

Чтобы зажечь горелку духовки, поднесите горящую спичку или зажигалку к запальному отверстию (Рис.10) и поверните ручку управления духовкой против часовой стрелки в положение **MAX**.

Если модель оснащена устройством безопасности, ручку следует держать нажатой не менее 15 секунд для прогрева датчика устройства.

**ВНИМАНИЕ! Если горелка по истечении 15 секунд не зажглась, то это устройство не следует больше приводить в действие и перед каждой следующей попыткой зажигания необходимо открыть дверку духовки и повторить попытку не ранее, чем через 1 минуту.**



Желаемая температура приготовления выбирается из значений, указанных на панели управления.





Духовка нагревается до заданной температуры и термостат, управляемый ручкой, поддерживает температуру постоянной.

### **- включение газовой горелки духовки и газового гриля**

Управление газовой горелкой духовки и газовым грилем осуществляется одной и той же ручкой крана.

Чтобы разжечь горелку духовки, необходимо поднести зажженную спичку к запальному отверстию (рис. 10) или включить кнопку электророзжига  - для плит с электророзжигом горелки духовки, нажать и повернуть соответствующую ручку крана в положение  - максимальное пламя против часовой стрелки. Убедитесь визуально, что горелка духовки зажжена.



Чтобы разжечь горелку газового гриля нужно поднести зажжённую спичку к горелке гриля или включить кнопку электророзжига  - для плит с электророзжигом газового гриля, нажать и повернуть ручку соответствующую ручку крана в положение  - газовый гриль по часовой стрелке до упора. Убедитесь визуально, что горелка газового гриля зажжена.

### **Одновременная работа горелки духовки и газового гриля невозможна.**

Для включения вертела необходимо нажать соответствующую кнопку  на панели управления. В этом случае работает и подсветка духовки и вертел.



### **- включение газовой горелки духовки и газового гриля с системой газ-контроль**

Управление газовой горелкой духовки и газовым грилем осуществляется одной и той же ручкой крана.

Чтобы разжечь горелку духовки, необходимо поднести зажжённую спичку к запальному отверстию (рис. 10) или включить кнопку электророзжига  - для плит с электророзжигом горелки духовки, нажать и повернуть соответствующую ручку крана в положение  - максимальное пламя против часовой стрелки. Убедитесь визуально, что горелка духовки зажжена.

После зажигания ручку следует держать нажатой не менее 15 секунд для прогрева датчика устройства.

**ВНИМАНИЕ! Если горелка по истечении 15 секунд не зажглась, то это устройство не следует больше приводить в действие и перед каждой следующей попыткой зажигания необходимо открыть дверку духовки и повторить попытку не ранее, чем через 1 минуту.**

Чтобы разжечь горелку газового гриля нужно поднести зажжённую спичку к горелке гриля или включить кнопку электророзжига  - для плит с электророзжигом газового гриля, нажать и повернуть соответствующую ручку крана в положение  - газовый гриль по часовой стрелке до упора. Убедитесь визуально, что горелка газового гриля зажжена.

После зажигания ручку следует держать нажатой не менее 15 секунд для прогрева датчика устройства.

**ВНИМАНИЕ! Если горелка по истечении 15 секунд не зажглась, то это устройство не следует больше приводить в действие и перед каждой следующей попыткой зажигания необходимо открыть дверку духовки и повторить попытку не ранее, чем через 1 минуту.**



### **Одновременная работа горелки духовки и газового гриля невозможна.**

Для включения вертела необходимо нажать соответствующую кнопку  на панели управления. В этом случае работает и подсветка духовки и вертел.

**Помните: При работе газового гриля дверца духовки должна быть открыта, а между передней стенкой и дверцей необходимо установить защитный экран.**

**Внимание! При длительной работе газового гриля доступные части плиты сильно нагреваются! Не допускайте близко к ним детей!**

Для плит без индикатора рекомендуется пользоваться условными обозначениями на панели управления. Ориентировочные значения рабочей  $t^{\circ}$  в центре духового шкафа, определенные положением ручки управления газовым краном, следующие:

Поз.  - 275°C (максимальное пламя), поз.2 - 260°C, поз.1 - 240°C, поз.  - 180 °C (минимальное пламя).

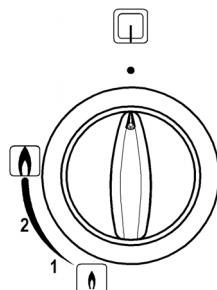

**ручка управления газовой духовкой без индикатора**

### Электрическая духовка с различными функциями.

Управление электрической духовкой осуществляется датчиком-реле температуры (ручка поз. 3) и переключателем мощности (ручка поз. 7), которые расположены на панели управления (рис. 9).





Чтобы включить электрическую духовку, нужно сначала повернуть ручку терморегулятора по часовой стрелке и установить на желаемую температурную отметку. Затем ручкой переключателя мощности вращением против часовой стрелки выбрать необходимые вам функции: включить верхний нагревательный элемент, нижний, оба нагревательных элемента или выбрать другой режим, которым оснащена ваша духовка.

Ручка датчика-реле температуры кругового вращения не имеет.

Одновременно с нагревателями духовки включается лампочка подсветки (горит на протяжении работы электрической духовки) и контрольная лампочка электрической духовки (отключается при достижении нагревателями заданной температуры).

**Внимание! Во время эксплуатации духовка разогревается, избегайте прикосновения к нагревательным элементам духовки (ТЭН).**

**Таблица 3б. Режимы работы электрической духовки (в вашей духовке некоторые функции могут отсутствовать)**

Обозначение на панели управления		Описание режима
	Духовка выключена	
	Включена подсветка духовки	Остается включенной во время всех операций (при наличии подсветки)
	Включен вентилятор	Размораживание замороженных продуктов при комнатной температуре.
	Включен верхний и нижний нагревательный элемент	Обычное приготовление блюд. Выпекание и жарение блюд на одном уровне духового шкафа.
	Включен верхний нагревательный элемент	Подрумянивание блюд, приготовление бутербродов и запекание овощей.

Обозначение на панели управления		Описание режима
	Включен нижний нагревательный элемент	Выпекание пирогов с хрустящей основой и консервирование продуктов
	Включен верхний, нижний нагревательный элемент и вентилятор	Режим конвекции. Этот режим позволяет одновременно готовить разные блюда, требующие одинаковой температуры приготовления более чем на одном уровне и без взаимопроникновения запахов.
	Включен верхний нагревательный элемент и вентилятор	Размораживание замороженных продуктов теплым воздухом. Режим можно также использовать для сушки грибов, овощей и фруктов.
	Включен нижний нагревательный элемент и вентилятор	Размораживание замороженных продуктов теплым воздухом от нижнего ТЭНа. Режим можно также использовать для сушки грибов, овощей и фруктов
	Включен круговой ТЭН и вентилятор	Режим горячий воздух. Одновременное выпекание, жарка и высушивание продуктов на 2-х уровнях. Установите температуру на 20-40 °С ниже, чем для режима верхний и нижний нагрев.
	Включен ТЭН-гриль и вертел	Гриль с вертелом. Режим рекомендуется использовать для приготовления птицы на вертеле, подрумянивания блюд, приготовления запеканок, тонких кусков мяса, филе рыбы, бутербродов и овощей.
	Включен ТЭН-гриль	Гриль. Режим рекомендуется использовать для подрумянивания блюд, приготовления запеканок, тонких кусков мяса, филе рыбы, бутербродов и овощей.
	Включен ТЭН-гриль, вентилятор и вертел	Турбо-гриль. Гриль с принудительной циркуляцией воздуха, позволяющий добиться равномерного подрумянивания пищи и образования хрустящей корочки. Режим рекомендуется использовать для приготовления больших кусков мяса, птицы целиком, а также запекание и обжаривание.
	Включен ТЭН-гриль и вентилятор	Турбо-гриль. Гриль с принудительной циркуляцией воздуха, позволяющий добиться равномерного подрумянивания пищи и образования хрустящей корочки. Режим рекомендуется использовать для приготовления больших кусков мяса, птицы целиком, а также запекание и обжаривание.
	Включен нижний и верхний нагревательный элемент	Режим рекомендуется использовать при приготовлении пиццы. Для работы режима ручку терморегулятора установить на 200°С.
	Включен нижний нагревательный элемент	Режим сушки сухофруктов. Для работы режима установить ручку терморегулятора на минимальное значение.
	Включен нижний и верхний нагревательный элемент	Режим подогрева. Позволяет поддерживать готовое блюдо в теплом состоянии. Для работы режима ручку терморегулятора установить на 100°С.

### Использование газовых горелок стола

Для эффективного использования горелок стола следует выбирать кастрюли перечисленных ниже размеров: вспомогательная горелка - диаметр min 120 - max 160 мм, горелка полубыстрого действия - диаметр min 180 - max 200 мм, горелка сверхбыстрого действия - диаметр min 240 - max 260 мм. Режим работы горелок должен быть таким, чтобы пламя не выходило за края кастрюли см. рис.11. Использование кастрюлей большего диаметра приведёт к выходу из строя горелки стола.

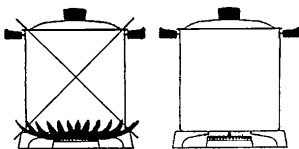

**Рис.11 Установка кастрюли на решетке стола**

Не используйте для приготовления кастрюли с изогнутым дном.

### Использование электрической конфорки стола (при наличии).

Для повышения КПД конфорки рекомендуется пользоваться посудой с ровным, плоским дном, диаметром равным или немного большим конфорки.

Чтобы конфорка не ржавела, не ставьте на неё кастрюли с мокрым дном.

### Включение таймера

Чтобы включить таймер (при наличии), необходимо повернуть соответствующую ручку по ходу часовой стрелки и установить на необходимую отметку времени, через которое раздастся звонок.

При установке времени срабатывания до 10 мин. необходимо повернуть ручку до отметки «60» с последующим возвратом на заданное время.

### Установка вертела (при наличии) в духовке

Чтобы воспользоваться вертелом, необходимо установить опору вертела в направляющие духового шкафа см. рис.12

Установить вертел в муфту мотора и на опору

Во время приготовления ручка вертела должна быть снята.

### Пользование устройством освещения

Для визуального наблюдения за выпечкой и жарением в духовке следует пользоваться устройством освещения (не для всех моделей).

Включение и выключение освещения духовки осуществляется кнопкой поз.10, расположенной на панели управления или ручкой переключателя мощности поз. 7.

**ВНИМАНИЕ!** Для предупреждения опасности поражения электрическим током перед заменой лампы убедитесь, что прибор выключен.

Для замены лампы устройства освещения, необходимо отключить плиту от электросети и снять стеклянный плафон, повернув его против хода часовой стрелки (рис.13). После замены лампы установить стеклянный плафон.

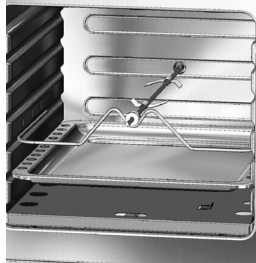

**Рис.12  
Расположение  
вертела в духовке**

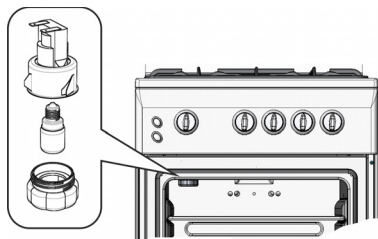

**Рис. 13 Замена лампы подсветки**

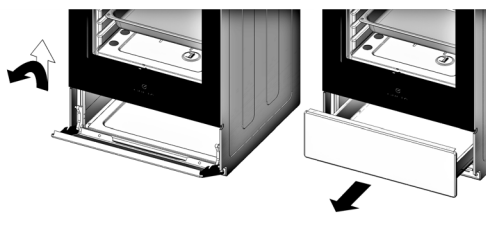

Дверь нижняя

Ящик

**Рис. 14 Открывание хозяйственного отделения**

### **Отделение для хранения принадлежностей**

Плита с хозяйственным отсеком выполняется разных исполнений: с откидной дверкой, выдвижным ящиком или заглушкой.

Чтобы открыть дверку её нужно приподнять вверх, удерживая за специально выполненное углубление снизу и наклонить на себя см. рис. 14 (Дверь нижняя)

Как выдвинуть ящик, показано на рис. 14 (Ящик).

### **Съём и установка двери духовки (при наличии разборной двери духового шкафа)**

1. Откройте дверку.
2. Поверните зажим на петлях дверки полностью назад.

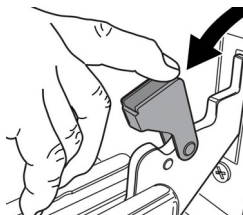

3. Закройте дверку до остановки зажима (дверка останется открытой примерно на 40°).

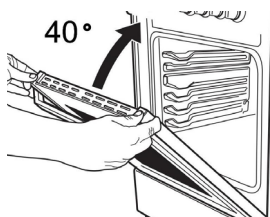

4. Нажмите на две кнопки в верхней части дверки и выньте верхнюю планку.

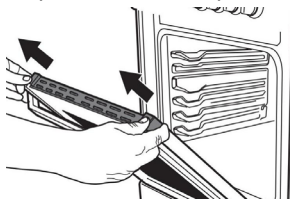

5. Снимите стекло и почистите его при помощи мягкой губки ( без применения абразивных средств очистки и металлических скребков во избежание повреждения поверхности стекла), высушите мягкой тканью.

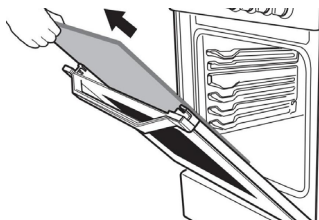

6. Поставьте стекло назад.

**Внимание! Запрещается пользоваться духовкой при снятом стекле!**

7. Установите планку дверки: щелчок укажет, что она встала на место.

8. Полностью откройте дверку.

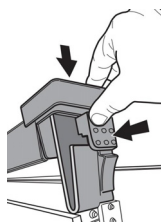

9. Закройте зажимы.

10. Закройте дверку полностью. Духовка готова к работе.

При перемещении электроплиты запрещается поднимать ее за ручку двери жарочного электрошкафа. Перемещение электроплиты производится при открытой двери за верх жарочного электрошкафа.

## ПРАКТИЧЕСКИЕ СОВЕТЫ

Духовка комплектуется решеткой и противнем для выпечки или жарения, а для моделей с вертелом - опорой для вертела. Все эти элементы имеют возможность устанавливаться в полозья духовки см. рис. 7 и рис. 12. Противень может быть установлен непосредственно на решетку или (при развороте) в полозья духовки (например, для сбора жира см. рис. 12).

Выпечку или жарение рекомендуется производить на противне, установленном в полозья духовки на третьей полке (считать сверху). Для этой же цели можно пользоваться и решеткой духовки – установить ее аналогично в полозья духовки, а сверху разместить формы для приготовления.

Если изделие сильно подгорает сверху, а снизу не пропекается, рекомендуется переместить его на один уровень вниз или уменьшить температуру.

Максимальная нагрузка на противень или решетку не более 3 кг.

Для проверки готовности блюда не следует выдвигать противни или решетку более чем на половину во избежание опрокидывания.

Выпечку и жарение производить в прогретой при максимальном горении в течение 20-25 минут духовке.

Погрешность показаний индикатора  $\pm 20^{\circ}\text{C}$ . При наличии крана с терморегулятором индикатор отсутствует.

Выпечку изделий из теста следует производить на противне, установленном на третьей полке (считать сверху), при температуре 180-200 $^{\circ}\text{C}$ .

Жарение мяса, птицы производится на 3 или 4 полке (сверху) при температуре 250-270 °С.

При приготовлении на газовом гриле мясо, рыба, птица и овощи быстро поджариваются, сверху образуется хрустящая корочка и продукт не пересыхает.

Для приготовления на газовом гриле можно использовать вертел (см. рис.12), противень или решетку. При приготовлении противень или решетку установите на 3-4-ой полке сверху в зависимости от количества приготавливаемого блюда. Продукты разложите по всей площади противня или решетки так, чтобы их площадь совпадала с площадью нагревательного элемента. При использовании решетки не забудьте установить снизу противень для сбора жира.

**Во избежание пожара не готовьте на гриле непригодные для этого продукты.** На гриле можно готовить продукты, которые выдерживают интенсивный нагрев.

**На заметку потребителю!**

**Опросы покупателей показали, что как давление в сети, так и калорийность газа в различных регионах колеблются в весьма больших пределах, выходя, иногда, за допустимые нормы. Поэтому все советы и данные таблиц по приготовлению в нестандартных ситуациях могут носить лишь рекомендательный характер. Ваш собственный опыт и оценка конкретной ситуации, возможно, внесут необходимые коррективы.**

## ОБСЛУЖИВАНИЕ И УХОД

**ВНИМАНИЕ! Перед чисткой или любыми операциями по уходу за плитой отключите ее от электрической сети.**

Полиэтиленовые амортизаторы и защитную пленку, предохраняющие декоративное покрытие деталей при транспортировке, перед использованием плиты необходимо удалить.

После покупки духовку и весь комплект (решетку, противень) вымыть теплым мыльным раствором, просушить и прогреть в течение 30 минут при максимальной температуре.

Периодически необходимо проверять состояние сетевого шнура. При обнаружении дефектов его необходимо заменить на аналогичный. Эту работу выполняет специалист сервисной службы.

Периодически необходимо проверять состояние газового шланга. При обнаружении дефектов его необходимо заменить на аналогичный. Эту работу выполняет специалист газовой или сервисной службы.

После истечения срока гарантии, по крайней мере, один раз в два года необходимо проходить технический осмотр представителем газового хозяйства или сервисного центра.

Краны горелок (поверхность пробки) периодически (один раз в три года) подлежат смазке специалистами газовой службы для обеспечения их нормальной работы.

### Рекомендации по уходу за плитой

Загрязнение решетки стола, рассекателей горелок может быть удалено с помощью вещества для чистки металлических изделий. Огневые каналы рассекателей горелок необходимо чистить щеткой.

Применение моющих средств, обладающих абразивными свойствами, не рекомендуется.

Возможно необратимое повреждение покрытия деталей, непосредственно вступающих в контакт с пламенем в процессе эксплуатации (крышки горелок, решетка стола).

Внутренняя поверхность духовки и наружные поверхности плиты необходимо мыть тряпкой, смоченной в мыльном или содовом растворе и протереть насухо.

**Снятие направляющих противня (при наличии):**

1. Потяните переднюю часть направляющей противня в сторону, противоположную боковой стенке

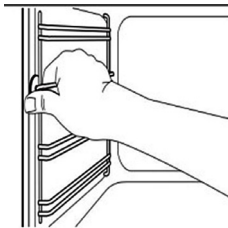

2. Вытяните заднюю часть направляющей для противня из ее боковой стенки и снимите ее.

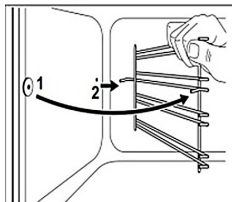

3. Для установки направляющих противня выполните указанные действия в обратном порядке

Не используйте крупнозернистые абразивные чистящие средства или острые металлические предметы для очистки стекла дверцы (духовки), так как это может оцарапать поверхность и привести к повреждению стекла.

**Запрещается очистка плиты паром.**

Не оставляйте на эмалированных деталях плиты пролитые жидкости, содержащие кислоты (сок лимона, уксус, виноградный сок и др.).

Для чистки и мойки стеклянную крышку можно снять, открыв и подняв вверх.

**ВНИМАНИЕ! Не оставляйте принадлежности по уходу или моющие средства в духовке или сушильном отделении.**

**Пользователь отвечает за безупречное состояние прибора и правильное обслуживание. Поломки, вызванные несоблюдением настоящей инструкции, не признаются.**

## ПРАВИЛА ТРАНСПОРТИРОВАНИЯ

По согласованию с заказчиком допускается размещение плит в три яруса в вагонах по утвержденной производителем схеме погрузки плит, при транспортировании автомобильным транспортом с увеличенной высотой бортов по согласованию с заказчиком плиты располагают по утвержденной производителем схеме в три яруса.

## ПРАВИЛА ХРАНЕНИЯ

До установки плита должна храниться в заводской упаковке в закрытых или других помещениях с естественной вентиляцией без искусственно регулируемых климатических условий, согласно ГОСТ 15150.

Складирование плит в упаковке должно производиться не более чем в три яруса по высоте.

Доставка плит к месту монтажа производится в упаковке.

Запрещается захват плит за ручку дверки и трубу коллектора при переносе.



# ВОЗМОЖНЫЕ НЕИСПРАВНОСТИ И МЕТОДЫ ИХ УСТРАНЕНИЯ

Таблица 4. Возможные неисправности и методы их устранения

Что происходит	Вероятные причины	Метод устранения
1. Не горит, вяло или неравномерно горит горелка	Слишком малое давление газа в сети	Обратиться в газоснабжающую службу
	В каналы горелки попала грязь или влага	Прочистить и просушить горелку
	Рассекатель или крышка установлены с перекосом	Правильно установить детали горелки
2. Горелка коптит или горит с отрывом пламени	Засорилось сопло	Тонкой проволокой или иголкой прочистить сопло
	Деформирован рассекатель	Заменить рассекатель
3. Горелка горит напряженно, с отрывом пламени	Слишком большое давление газа в сети	Правильно установить детали горелки. Обратиться в газоснабжающую службу. Уменьшить ручкой подачу газа до стабилизации горения.
4. Не срабатывает автоматика безопасности	Неправильно выставлен конец термопары в пламени	* проверить зазор от термопары до огневого отверстия – должно быть 2,5-4 мм.
	Ручка крана глубоко посажена в результате внешнего воздействия	Переустановить ручку с обеспечением хода стержня 3-3,5мм
	Отсутствует контакт термопары с клапаном газового крана	Открутить гайку термопары от крана, зачистить контакты, гайку закрутить и подтянуть
	Неисправна термопара	* Заменить термопару
	Неисправен клапан предохранительный (эл. магнитная пробка)	* Заменить кран с автоматикой безопасности
5. Не работает все электрооборудование	Давление газа в сети не соответствует настройке плиты	Обратиться в газоснабжающую службу.
	Плита не подсоединена к эл. сети	Подключить плиту
	Обрыв шнура питания	* Заменить шнур питания
6. Не действует освещение духовки	Нарушение электроснабжения	Проверить электроснабжение. Восстановить при необходимости
	Дефект лампы	Проверить исправность лампы, при необходимости заменить на аналогичную
	Нет контакта лампочки	Подкрутить лампочку в патроне
7. Не действует электро-розжиг -нет искры -есть искра, но не зажигает -нет воспламенения газа при работающем генераторе	Перегорела лампочка	Заменить лампочку
	Искра с разрядника не бьет в крышку рассекателя	Крышка стоит с перекосом, нет контакта крышки с рассекателем Притереть крышку к рассекателю (отцентрировать) Очистить крышку от загрязнений, просушить ее
	Поврежден провод разрядника	* Заменить разрядник
	Сломан керамический корпус разрядника	* Заменить разрядник
	Разрядник сильно загрязнен или залит (влажный)	Почистить и просушить разрядник
8. Не вращается вертел	Слишком большое давление в сети	Зажигать при меньшей подаче газа
	Неисправен генератор розжига	* Заменить на аналогичный
	Мотор вертела остановился в «мертвой точке»	При включении ручкой повернуть штык в любую сторону
9. Не вращается или клинит стержень газового крана, ощущим запах газа	В кран попало инородное тело, недостаточно смазки в конусной паре газового крана	* Очистить и смазать газовый кран * Краны необходимо смазывать один раз в три года
10. Не закрывается дверь духовки. Неплотно прилегает дверь духовки	Фиксаторы шарнира двери духовки выскочили из посадочного места	Открыть дверь духовки, опустить поднятые фиксаторы вниз в их посадочное место
11. Прокручивается или спадает ручка	Выпал зажим ручки из посадочного места	Установить зажим в ручку

Примечание:

\*Ремонт производится специалистами газовых хозяйств или представителями сервисных центров.

Если, несмотря на рекомендации, проблему не удалось устранить, обращайтесь в газовую службу по месту жительства или в сервисный центр.

## УТИЛИЗАЦИЯ ИЗДЕЛИЯ

Если Вы хотите заменить старую плиту, ее необходимо сдать в специализированную организацию, занимающуюся утилизацией.



В случае, если плита будет отправлена на свалку, помните, что попав в детские руки, она может привести к несчастному случаю. Приведите плиту в нерабочее состояние: обрежьте сетевой шнур, снимите все электрические устройства, которыми снабжена плита.

## ГАРАНТИЙНЫЕ ОБЯЗАТЕЛЬСТВА

Гарантийный срок эксплуатации плиты 3 года со дня продажи через розничную торговую сеть, а при отсутствии документа, подтверждающего передачу товара потребителю или при отсутствии в руководстве по эксплуатации отметки о продаже - со дня выпуска предприятием-изготовителем.

Гарантийный срок хранения плиты 12 месяцев со дня выпуска предприятием-изготовителем при соблюдении правил хранения согласно настоящему руководству по эксплуатации.

Гарантийный срок эксплуатации плиты, установленной в офисе или другом месте общего пользования – 3 года со дня установки, а при отсутствии в руководстве по эксплуатации отметки о продаже - со дня выпуска предприятием-изготовителем.

Гарантия не распространяется на плиты, используемые на предприятиях общественного питания (кафе, ресторанах и др.) или общего пользования (офисы и др.).

Гарантия не распространяется на изделия, неисправности которых вызваны транспортными повреждениями, неправильной установкой, небрежным обращением (трещины, царапины и др. механические повреждения, возникшие в результате эксплуатации) или плохим уходом (применение абразивных, кислотных и др. средств, не рекомендуемых для чистки эмалевых покрытий).

Покупатель должен получить руководство по эксплуатации на изделие с отметкой магазина о продаже, проверить наличие в нем отрывного талона и заполнить его, проверить комплектность плиты и отсутствие механических повреждений.

Завод-изготовитель не принимает претензий на комплектность и механические повреждения плиты после ее продажи.

### **Будьте особенно осторожны со стеклянными комплектующими!**

Проследите, чтобы гарантийный талон был правильно заполнен, не имел исправлений и в нем были указаны:

- дата продажи, штамп торговой организации и подпись продавца
- наличие штрих-кода
- дата установки, название, штамп предприятия-установщика и подпись установщика (мастера)
- давление газа в сети

Отсутствие отметки в свидетельстве об установке плиты является нарушением требований по эксплуатации данного прибора.

Завод-изготовитель не несет ответственность за повреждения, вызванные несоответствием параметров питающих сетей параметрам плиты, оговоренным в руководстве по эксплуатации.

Гарантийные обязательства не распространяются на плиты, подвергшиеся переделке или переоборудованию и не соответствующие конструкторской документации изготовителя, а так же если плита имеет следы ремонта, выполненного потребителем или третьим лицом.

Завод-изготовитель оставляет за собой право невыполнения гарантийных обязательств, в случае несоблюдения правил установки изделия.

Гарантия не действует, если удален, изменен или не разборчив серийный номер.

Гарантийные обязательства не распространяются на плиты с повреждениями, вызванными стихийными бедствиями (пожар, молния, наводнение и т.д.).

Гарантия не распространяется на лампу освещения.

Претензии от потребителей принимает непосредственно завод-изготовитель - ЧАО «Грета», который находится по адресу: 84205, Украина, г. Дружковка, Донецкой обл., ул. Чайковского, 1, а также сервисные центры.

Сервисные центры (местоположение и название см. «Перечень гарантийных сервисных центров») уполномочены изготовителем на гарантийный и последующие ремонты, а также техническое обслуживание продукции.

Гарантийный ремонт производится персоналом уполномоченной сервисной службы. Представитель сервисной службы, производящий ремонт, обязан заполнить отрывной талон (который изымается) и корешок к нему.

По вопросам эксплуатации и ремонта техники GRETA вы можете позвонить на телефон «Горячей линии»:

**UA** Горячая линия 0-800-21-00-20, **RU** Горячая линия 8-800-555-18-17.

## СВИДЕТЕЛЬСТВО О ПРИЕМКЕ (для мод. 600)

Плита газовая бытовая четырёхгорелочная, соответствует ДСТУ2204-93 (ГОСТ 10798-93) (для реализации по Украине), ГОСТ Р50696-2006 (для реализации по России) признана годной для эксплуатации. Плита отрегулирована на использование природного газа.

штамп ОТК  
(отв. за приёмку)

## СВИДЕТЕЛЬСТВО О ПРИЕМКЕ (для мод. 600-ГЭ)

Плита газозлектрическая бытовая, соответствует ТУУ29.7-00153488-001:2005, признана годной для эксплуатации. Плита отрегулирована на использование природного газа.

штамп ОТК  
(отв. за приёмку)

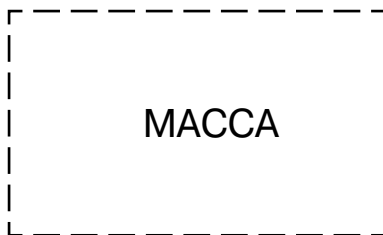

### \* Расшифровка штрих-кода.

Надпись сверху - код плиты. Расшифровку смотри во вкладыше «Расшифровка кода изделий «Greta».

Надпись сбоку - модель плиты и исполнение.

Первые пять цифр - номер изделия по заводскому справочнику, следующие две цифры - месяц выпуска, затем две цифры - год выпуска. Последние шесть цифр - серийный номер плиты.

**Пример:** Плита газовая бытовая четырёхгорелочная, мод. 600 исполнение 06, номер плиты по заводскому справочнику - 54679, изготовлена в мае (05) 2008 года (08), серийный номер - 215879.

GG 6072 CG33(W)



# ЛИСТОК ОТЗЫВА ПОТРЕБИТЕЛЕЙ ПЛИТА БЫТОВАЯ



Дата пуска в эксплуатацию

« \_\_\_\_ » \_\_\_\_\_ 20 \_\_\_\_ г.

1. Результат внешнего осмотра при получении плиты потребителем

---

---

---

2. Состояние тары \_\_\_\_\_

---

3. Механические повреждения плиты в результате транспортирования \_\_\_\_\_

---

---

---

4. Замечания по качеству изготовления плиты \_\_\_\_\_

---

---

---

5. Прочие замечания \_\_\_\_\_

---

---

---

Подпись владельца \_\_\_\_\_

6. Домашний адрес, телефон \_\_\_\_\_

---

7. Адрес завода-изготовителя: 84205, Украина,  
г. Дружковка Донецкой обл., ул. Чайковского, 1.

**ЧАО «Грета» сервисная служба 0(06267) 4-25-94, завод 4-21-71  
www.greta.ua**

**Уполномоченный представитель ЧАО «Грета» в Российской Федерации:**

– ООО «Грета», 308007, г. Белгород, пр-т Б. Хмельницкого, 131, оф. 2,32.,  
тел. +7(4722) 200-658, 200-659, 317-062.

e-mail: SergeyBershak@mail.ru;

**Импортер в Российской Федерации:**

ЗАО «ВАЮР» 347800, Ростовская обл., г. Каменск-Шахтинский,  
ул. Профильная, 33. Тел./факс (86365) 22-888.

www.vaur.ru, e-mail: vaur\_o@mail.ru.

Просим заполнить и отправить листок в адрес завода,  
это поможет выпустить плиты более высокого качества

Линия отреза





**КОРЕШОК ТАЛОНА № 1**

на гарантийный ремонт

наименование изделия

Изъят « 20 г. Мастер »

ЧАО «Грета» 84205, г. Дружковка, ул. Чайковского,1

**ТАЛОН № 1**  
на гарантийный ремонт  
плиты бытовой

Продана магазином № \_\_\_\_\_

(наименование)

« \_\_\_\_\_ » \_\_\_\_\_ 20 \_\_\_\_ г.

М.П.

(подпись торговой организации)

Владелец его адрес \_\_\_\_\_

Выполнена работа: \_\_\_\_\_

\_\_\_\_\_ Мастер \_\_\_\_\_  
(дата) (указать неисправность) (подпись)

Владелец \_\_\_\_\_  
(подпись)

МП \_\_\_\_\_

(наименование бытового предприятия)

(должность и подпись руководителя предприятия, выполневшего ремонт)

**УСТАНОВКА ПЛИТЫ (заполняет газовая служба)**

Плита установлена \_\_\_\_\_  
(адрес владельца) МП

Давление газа в сети \_\_\_\_\_ дата \_\_\_\_\_

Ответственный за установку и проверку соответствия настройки плиты \_\_\_\_\_

**КОРЕШОК ТАЛОНА № 2**

на гарантийный ремонт

наименование изделия

Изъят « 20 г. Мастер »

ЧАО «Грета» 84205, г. Дружковка, ул. Чайковского,1

**ТАЛОН № 2**  
на гарантийный ремонт  
плиты бытовой

Продана магазином № \_\_\_\_\_

(наименование)

« \_\_\_\_\_ » \_\_\_\_\_ 20 \_\_\_\_ г.

М.П.

(подпись торговой организации)

Владелец его адрес \_\_\_\_\_

Выполнена работа: \_\_\_\_\_

\_\_\_\_\_ Мастер \_\_\_\_\_  
(дата) (указать неисправность) (подпись)

Владелец \_\_\_\_\_  
(подпись)

МП \_\_\_\_\_

(наименование бытового предприятия)

(должность и подпись руководителя предприятия, выполневшего ремонт)

**УСТАНОВКА ПЛИТЫ (заполняет газовая служба)**

Плита установлена \_\_\_\_\_  
(адрес владельца) МП

Давление газа в сети \_\_\_\_\_ дата \_\_\_\_\_

Ответственный за установку и проверку соответствия настройки плиты \_\_\_\_\_

