

посібник по експлуатації

# ПЛИТА ЕЛЕКТРИЧНА ПОБУТОВА

руководство по эксплуатации

# ПЛИТА ЭЛЕКТРИЧЕСКАЯ БЫТОВАЯ

600-Э, 1470-Э

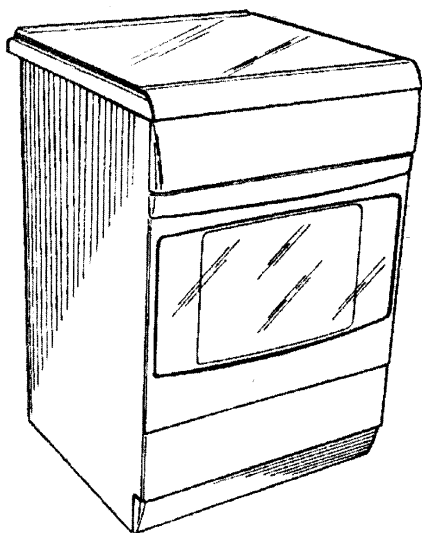

EAC



012

RU Горячая линия: 8-800-555-18-17

UA Гаряча лінія: 0-800-21-00-20

UA ПрАТ «GRETA» (06267) 5-40-56

Система керування, у рамках якої  
була виготовлена дана продукція,  
сертифікована у відповідності  
з вимогами ДСТУ ISO 9001:2015  
(ISO 9001:2015, IDT)

Система управління, в рамках которой  
была изготовлена данная продукция,  
сертифицирована в соответствии  
с требованиями ДСТУ ISO 9001:2015  
(ISO 9001:2015, IDT)

плита не може використовуватися на підприємствах харчування (кафе, ресторанах і т.і.)  
плита не может использоваться на предприятиях питания (кафе, ресторанах и т.п.)



INTERNATIONAL  
GOLD STAR



**GRETA**

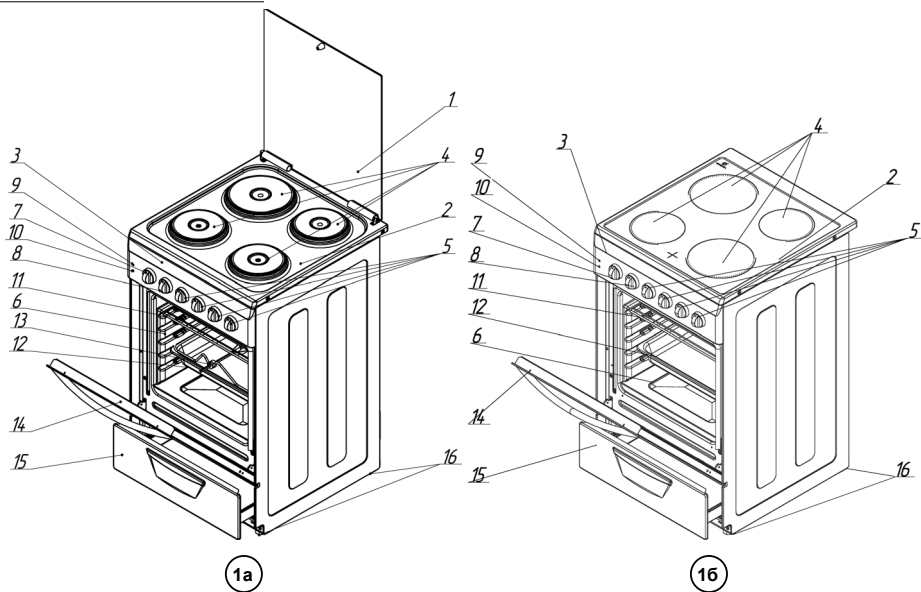

2

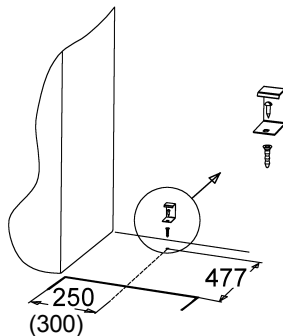

3

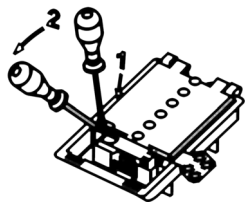

4

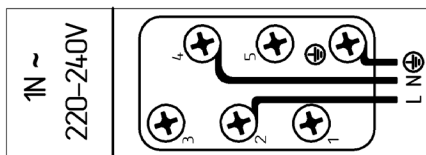

5

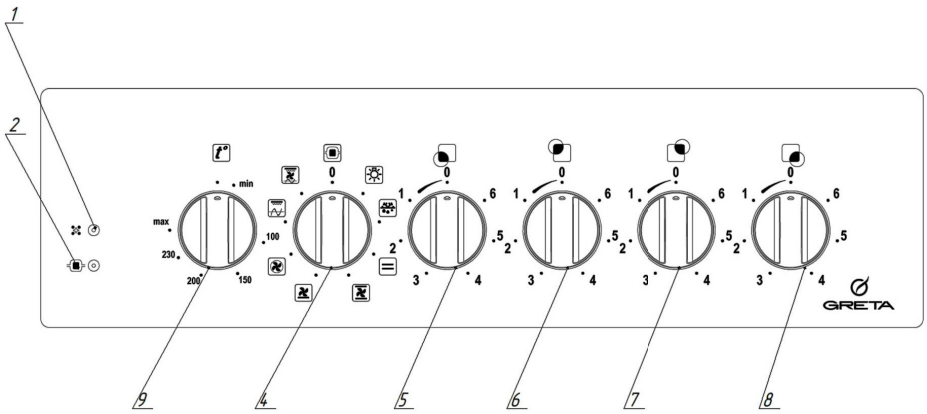

6

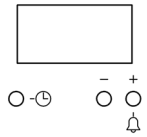
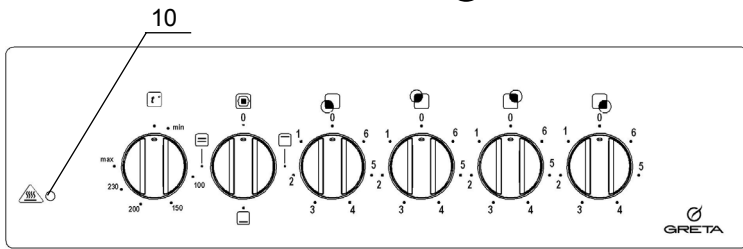

7a

7

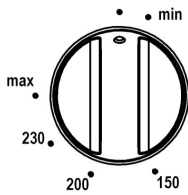

8

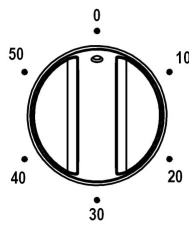

9

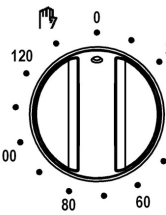

10

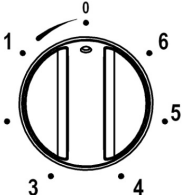

11a

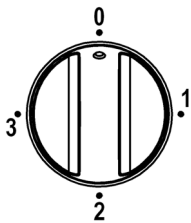

11b

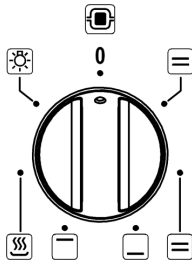

12a

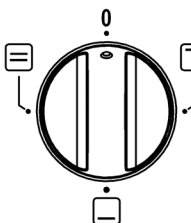

12b

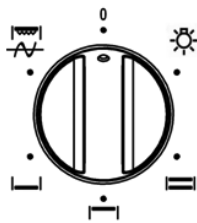

12c

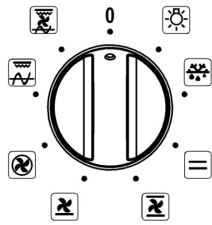

12r

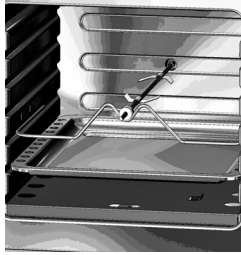

13

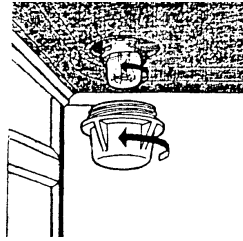

14

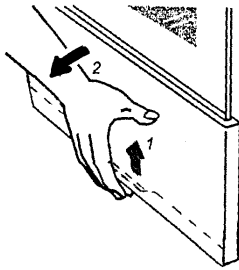

15

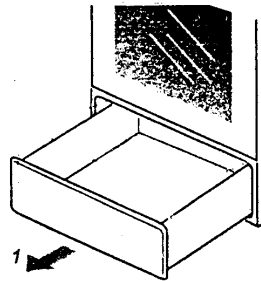

16

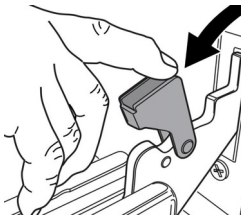

17a

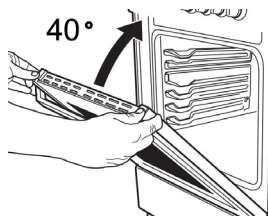

17b

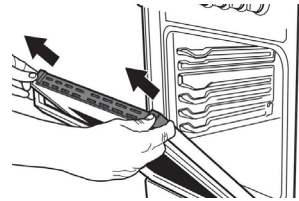

17b

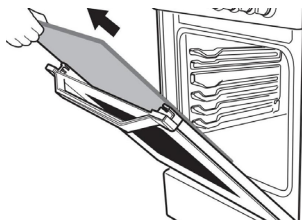

17r

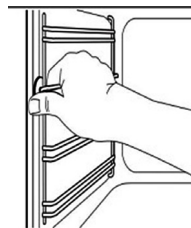

18a

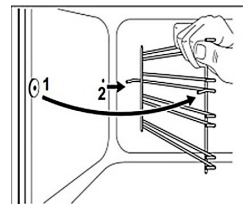

18b

## ДО УВАГИ СПОЖИВАЧА

Дякуємо вам за те, що ви придбали плиту марки «GRETA»!

Наші плити відрізняються оригінальністю конструкції, простотою управління і обслуговування. Перед експлуатацією плити просимо вас уважно вивчити це керівництво. У ньому ви знайдете корисні поради та рекомендації.

Конструкція плити постійно вдосконалюється, тому можливі деякі зміни, які знайшли відображення в цьому посібнику.

Електроплита відповідає вимогам наступних технічних регламентів:

- Технічного регламенту електромагнітної сумісності обладнання;
- Технічного регламенту низьковольтного електрообладнання;
- Технічного регламенту енергетичного маркування енергоспоживаючої продукції;

- Технічного регламенту обмеження використання деяких небезпечних речовин в електричному та електронному обладнанні.

На виріб є декларації (сертифікати) відповідності України і Євразійського Економічного Союзу.

Плита електрична тип 600-Э, 1470-Э має Сертифікат експертизи типу № UA.TR.012.C.0169-20, Сертифікат відповідності № UA.024.C.0170-20, термін дії з 26.02.2020 р. по 25.02.2030 р.; Декларацію про відповідність № UA.TR.012.D.0057-20 від 26.02.2020р. Орган з оцінки відповідності: ДЕРЖАВНЕ ПІДПРИЄМСТВО «СЕРТИФІКАЦІЙНИЙ ВИПРОБУВАЛЬНИЙ ЦЕНТР ОПАЛЮВАЛЬНОГО ОБЛАДНАННЯ» (ДП «СВЦОО») Адреса: 03150, м. Київ, вул. Загородня, 15.

Плита електрична тип 600-Э, 1470-Э має Сертифікат відповідності Євразійського Економічного Союзу № ЕАЭС RU C-UA.CP30.B.00180/20, термін дії з 24.03.2020р. по 23.03.2025р. Орган сертифікації продукції, процесів та послуг Федеральної бюджетної установи «Державний регіональний центр стандартизації, метрології та випробувань в м. Санкт-Петербурзі і Ленінградської області». Адреса: 190103, Росія, м. Санкт-Петербург, вул. Курляндська, буд.1.

## ВИМОГИ БЕЗПЕКИ

За умовами експлуатації електроплита розглядається як електроприлад, що працює під наглядом.

Пристрій не призначений для використання людьми (включаючи дітей) з обмеженими фізичними, чутливими і розумовими здібностями або відсутністю досвіду і знань і якщо не були дані відповідні вказівки, поради та контроль щодо використання пристрою людиною, відповідальним за їх безпеку

За дітьми необхідний нагляд для гарантування того, щоб діти не гралися з пристроєм.

Перед включенням електроплити в мережу необхідно переконатися в справності шнура, розетки, перевірити підключення розетки до стаціонарного контакту заземлення.

**Категорично забороняється робота електроплити без заземлення.**

**Забороняються будь-які переробки плити.**

**Забороняється використовувати електроплиту для опалення квартири.**

**Попадання вологи всередину електроплити неприпустимо!**

**ПОПЕРЕДЖЕННЯ.** Прилад і його доступні частини нагріваються під час експлуатації. Необхідно всіляко уникнути торкання до нагрітих елементів. Дітей молодше 8 років не можна підпускати до приладу.

**ПОПЕРЕДЖЕННЯ.** Готування на конфорці без нагляду обслуговуючого персоналу з використанням масла або жиру може бути небезпечною і послужити причиною пожежі.

**НІКОЛИ** не намагайтеся загасити вогонь водою. Вимкніть прилад, а потім накрийте полум'я кришкою або протипожежним покривалом.

**УВАГА.** Процес готування не повинен проходити без нагляду. За короткочасним процесом готування встановлюється безперервне спостереження.

**ПОПЕРЕДЖЕННЯ.** Небезпека виникнення пожежі, не зберігайте предмети на варильних поверхнях. Забороняється класти на електроплиту легкозаймисті предмети (папір, ганчірки і т.і.). Забороняється сушити над електроплитою білизна.

**ПОПЕРЕДЖЕННЯ.** Дозволяється користуватися тільки запобіжними пристосуваннями конфорки, розробленими виробником цього побутового приладу або зазначеними його виробником в інструкції по застосуванню, в залежності від обставин, або користуватися запобіжними пристосуваннями, передбаченими на конфорці. Застосування інших пристосувань може викликати нещасні випадки.

**ЗАБОРОНЯЄТЬСЯ** користуватися несправною електроплитою.

**УВАГА!** Якщо поверхня конфорки або склокерамічна конфорочна панель тріснула, вимкніть прилад для запобігання ураження електричним струмом. Що вийшла з ладу конфорку або склокерамічну панель відновити неможливо!

У процесі функціонування гриля або духовки доступні деталі духової шафи можуть сильно нагрітися. Не дозволяйте дітям наближатися до духовому шафі. Щоб уникнути перегріву двері духовки рекомендується встановлювати температуру терморегулятора ТЕН-гриля не більше 200°C.

Щоб уникнути пожежі не готуйте на грилі непридатні для цього продукти.

Під час використання пристрою поверхня стає гарячою. Повинні бути вжиті заходи що виключають дотик до нагрівальних елементів всередині духовки.

Прилад не призначений для функціонування від зовнішнього таймера або окремої системи дистанційного керування.

Забороняється очищення духовки парою.

Забороняється ставити на нагріті зони склокерамічної панелі посуд з мокрим дном, це може привести до появи на панелі незмивних плям.

Для склокераміки необхідно використовувати призначену для цього посуд. Не користуватися посудом з гострими краями - вони можуть пошкодити поверхню.

Не вмикати склокерамічну плиту без посуду.

Щоб уникнути перегріву не залишати включену чавунну конфорку без відводу тепла.

Не можна дивитися на зони конфорок склокераміки, які розігріваються (не закритим посудом).

Не ставити на склокерамічну поверхню посуд вагою більше 25 кг.

Не користуватися посудом з нерівним або деформованим дном. Необхідно мати у своєму розпорядженні посуд так, щоб ручки не перегрівалися; щоб було неможливо перекинути посуд, випадково зачепивши за ручки.

Не допускається протік рідини на розпечену чавунну конфорку щоб уникнути тріщин.

Не застосовувати грубі засоби очищення та гострі предмети для чистки склокерамічної панелі, скла дверцят і скляної кришки, вони можуть їх подряпати і привести до появи тріщин.

Не допускати забруднення склокерамічної варильної поверхні і заливання її рідиною при приготуванні. Особливо це стосується цукру, який своєю дією може пошкодити керамічну поверхню. Виникаючі забруднення видаляти негайно.

**Власникам електроплити забороняється:**

- проводити розбирання електроплити і змінювати електричну схему;

- замінювати конфорки і тенти духової шафи, а також самостійно проводити будь-який ремонт;

- усувати будь-які несправності при включеній електроплиті і неостиглих електронагрівачах;

- перевіряти нагрів конфорок, склокерамічного столу, ТЕН-ів духової шафи дотиком руки;

- зміна конструкції плити і втручання осіб, які не уповноважених виробником на гарантійний ремонт.

Плита розроблена для використання всередині приміщень. Ні в якому разі не використовуйте плиту на вулиці.

Плита повинна використовуватися в домашніх умовах для приготування і розігрівання їжі в відповідно до даної інструкції. Використання обладнання не за призначенням (для обігріву приміщення і т.і.), а також промислове використання, використання плити в офісах, підприємствах сфери обслуговування, охорони здоров'я, освіти і т.і. не передбачено. Виробник не несе відповідальності за поломки, викликані неналежним або нерозумним використанням.

Заборонено використання подовжувачів і перехідників. Довжина кабелю не повинна перевищувати 1,4 м. Виробник не несе відповідальності за загоряння, які сталися через використання трійників і подовжувачів, а також з'єднувального кабелю, перетин якого не відповідає споживаної обладнанням потужності. При установці необхідно перевірити відповідність пропускної здатності мережі та плити. Необхідні відомості містяться в спеціальній таблиці на передній стінці плити.

Розетка і вилка повинні бути одного виду відповідати стандартам, прийнятим в країні.

Завжди виймайте вилку з розетки або вимкніть електричний струм на вашому щитку перед миттям або іншими операціями з профілактики плити.

Забороняється виймати вилку з розетки до відключення всіх нагрівальних елементів.

Не тягніть мережевий кабель, щоб від'єднати його від розетки. Чи не пережимайте і не натягуйте мережевий кабель.

При пошкодженні кабелю живлення його заміну, щоб уникнути небезпеки, повинен проводити виробник, сервісна служба або аналогічний кваліфікований персонал.

При використанні малих кухонних електроприладів поруч з плитою слідкуйте, щоб їх кабелі живлення не торкалися гарячих частин обладнання.

Чи стежите за тим, щоб вентиляційні отвори і щілини в задній частині плити не були закриті, в іншому випадку виникає небезпека перевищення робочої температури електричної ізоляції і короткого замикання.



Прилад не можна встановлювати за декоративними дверима, щоб уникнути перегріву.

Якщо плита не використовується, перевірте, що ручки управління на панелі знаходяться в положенні «закрито».

Идучи з дому, вимикайте всі нагрівальні елементи електроплити;

Частини плити (особливо електричні нагрівачі, конфорки) після виключення довгий час залишаються гарячими. Будьте обережні, не торкайтеся до плити: дочекайтеся, коли вона повністю охолоне.

**У деяких моделях поверхня плити закривається скляною кришкою. Щоб уникнути розтріскування скла забороняється:**

- **включати конфорки при закритій кришці;**
- **опускати кришку при включених або ще не остиглих конфорках.**

Перш ніж відкрити кришку, слід видалити з неї різні предмети, рідина, забруднення.

Плита повинна встановлюватися тільки кваліфікованим персоналом, відповідно до рекомендацій виробника і стандартів, що діють на території вашої країни. Неправильна установка може принести шкоду людям, тваринам або вашої власності. У разі неправильної установки виробник знімає з себе будь-яку відповідальність.



**Увага! Для запобігання перекидання приладу повинні бути встановлені засоби для підвищення стійкості. Дивіться інструкцію з встановлення.**

Зніміть упаковку, елементи упаковки (пластикові пакети, пінопласт та ін.) Можуть бути потенційно небезпечні для дітей, тому приберіть їх в недоступне місце.

Переконайтеся, що ваша плита не пошкоджена і повністю укомплектована. Якщо у вас є сумніви, зверніться до магазину негайно.

Плита не містить шкідливих для здоров'я речовин.

## ЗАГАЛЬНІ ВКАЗІВКИ

Електроплита побутова тип 600-Э, 1470-Э (надалі електроплита), призначена для приготування широкого асортименту страв в домашніх умовах: варіння, смаження, тушкування овочевих, м'ясних і рибних страв, випічки борошняних виробів, сушіння грибів, овочів, фруктів.

Увага! Електроплита встановлюється в квартирах (будинках), що мають силове 25 - амперне введення із заземленням. За відсутності силового введення необхідно звернутися в управління по ремонту і обслуговуванню електроплит на можливість установки електроплити у вашій квартирі (будинку).

Забороняється! Встановлювати електроплиту без заземлення.

При покупці електроплити перевірте комплектність, правильне заповнення гарантійної карти (в тому числі відмітки магазину про дату продажу).

Перед початком експлуатації необхідно уважно ознайомитися з цим посібником і дотримуватися його рекомендацій.

При несправності електроустаткування звертайтеся в управління по ремонту та обслуговуванню електроплит за місцем проживання або в гарантійний сервісний центр заводу-виготовлювача.

Важливо:

а) електроплита повинна встановлюватися в приміщенні на відстані не менше 1,5 метра від металевих раковин і трубопроводів; (Вода, опалення, каналізація). При неможливості дотримання цієї вимоги повинні бути вжиті заходи по огорожі металевих комунікацій або покриттю їх не струмопровідними матеріалами.

б) використання металевих елементів водопроводу, а також елементів опалювальних систем для заземлення електроплити категорично забороняється.

## ЗАГАЛЬНИЙ ВИД ЕЛЕКТРОПЛИТИ

Див. мал. 1а, 1б: 1 - кришка (при наявності), 2 - стіл, 3 - панель управління, 4 - конфорка, 5 - ручки управління конфорками, 6 - електрична духовка, 7 - ручка управління терморегулятором, 8 - ручка управління нагрівачами електричної духовки, 9 - контрольна лампочка включеного стану конфорок, 10 - контрольна лампочка включеного стану нагрівачів духовки, 11 - решітка, 12 - деко (при наявності), 13 - вертіл (при наявності), 14 - двері духовки, 15 - господарське відділення (при наявності), 16 - регульовальні ножки.

## ВСТАНОВЛЕННЯ

Цей розділ містить інструкції з встановлення та обслуговування плити і призначений для кваліфікованих фахівців з монтажу, що встановлюють плиту.

Перед будь-якими роботами з налагодження та обслуговування вимкніть прилад з електромережі.

### Встановлення плити

Плита може встановлюватися поруч з кухонними меблями, які не повинні бути вище плити

При встановленні плити необхідно дотримуватися наступних правил безпеки:

- кухонні меблі, що перевищують висоту плити, повинні знаходитися на відстані не менше 200 мм від краю робочої поверхні плити;

- витяжки встановлюються відповідно до їх інструкцій з експлуатації, і на відстані не менше 650 мм від робочої поверхні плити;

- стінні шафи, суміжні з витяжкою, навішуються на висоті не менше 420 мм від робочої поверхні плити;

- при встановленні плити під настінними шафами, відстань між шафами і робочою поверхнею плити має становити не менше 700 мм, як показано на малюнку 2;

- якщо Ви не впевнені в термостійкості ваших меблів, то відстань від бічної стінки плити до шафи повинна бути не менше 20 мм див. мал. 2;

- плити слід встановлювати на твердій і рівній підлозі без використання підставок. Для вирівнювання плити в горизонтальній площині служать регульовальні ніжки.



- кронштейн проти прокидання.



Увага! Для запобігання перекидання приладу повинні бути встановлені засоби для підвищення стійкості. Дивіться інструкцію із встановлення.

Для додаткової безпеки, щоб плита не перекинулася, її необхідно закріпити до підлоги приміщення запобіжним кронштейном (входить в комплект поставки).

Порядок встановлення кронштейна:

- встановити плиту на робоче місце, відзначити на підлозі лінію передньої стінки і габарити по ширині, як показано на мал. 3

- відставити плиту в бік, розмітити і точно провести середню вісь, на якій відкласти розмір 477 мм

- по кронштейну зробити позначку на підлозі під кріпильний отвір

- якщо підлога дерев'яна, просвердлити отвір діаметром 3 мм. В інших випадках кріплення здійснювати за допомогою гвинта Самонарізні і дюбеля відповідного діаметру (в комплект встановлення не входить)

- встановити і закріпити кронштейн гвинтом поставити плиту на місце, засувавши її до упору.

## Електричні з'єднання

Електрична безпека плити гарантується тільки при правильному її заземленні відповідно до стандартів з електричної безпеки.

Виробник не несе відповідальності за будь-які збитки, причиною яких було неправильне під'єднання обладнання.

## Підключення плити до мережі

Плита під'єднується до електромережі і заземлюється тільки кваліфікованим фахівцем, в квартирах і будинках із заземленням.

**УВАГА!** Після підключення до електричної мережі фахівець з монтажу повинен перевірити роботу електричних пристроїв, заповнити дані про встановлення (дивись гарантійну карту).

**Забороняється робота плити без заземлення.**

Для під'єднання плити згідно із зазначеною схемою, оснастіть її кабелем 3G2,5мм<sup>2</sup>, максимальний  $\varnothing$ 15 мм (в комплект поставки не входить). Рекомендована довжина кабелю 1,4 м, допустима температура експлуатації не нижче 105°C.

**Схема підключення кабелю до клемної колодки вказана в цьому посібнику, а також ззаду плити поруч з колодкою.**

Для під'єднання кабелю до мережі, оснастіть його відповідної виделкою або безпосередньо підключіть обладнання до мережі (без вилки і розетки). В останньому випадку повинен бути встановлений багатолінійний перемикач, який розрахований на навантаження обладнання з відстанню між розведеними контактами не менше 3 мм, причому лінія заземлення не повинна розриватися.

Перед підключенням переконайтеся у відповідності параметрів живильних мереж параметрам плити, в справності кабелю, розетки.

Розетка повинна знаходитися в легкодоступних місцях на відстані не більше 1,4 м від столу. Розетка не повинна розташовуватися над столом.

Ніколи не використовуйте подовжувачі, перехідники, подвійні і більш розетки, які можуть стати причиною перегріву і загоряння.

Перед підключенням переконайтеся в тому, що

- запобіжники або автоматичні вимикачі і проводка витримують робоче навантаження обладнання дивись. розділ «Технічні характеристики».

- заземлення відповідає вимогам, що пред'являються до заземлення побутової техніки.

Виробник не несе відповідальності за шкоду здоров'ю та власності споживача, якщо він викликаний недотриманням зазначених норм встановлення.

Для під'єднання кабелю до приладу необхідно:

а) відсунути затиск кришки колодки за допомогою викрутки, як зазначено на колодці вашого приладу (мал. 4).

б) завести кабель в поглиблення під внутрішнім затиском колодки, під'єднати згідно зі схемою (мал. 5);

в) закрити кришку колодки на затиск.

**УВАГА! Дотримуйтесь правильності підключення до фазового і нейтрального проводів мережі змінного струму. При недотриманні правильності підключення прилад вийде з ладу!**

L (фаза) - коричневий, N (нейтральний) - синій,  заземлення-жовтий-зелений

**Перш ніж почати користуватися електроплитою необхідно:**

- емальовані поверхні і стінки духової шафи протерти м'якою ганчіркою, змоченою в розчині миючого порошку, після чого протерти насухо;

- видалити консерваційні мастило з конфорок;

- провести попереднє нагрівання столу (без встановлення посуду) і незавантаженої духової шафи (з відчиненими дверцятами) протягом 40-60 хв. для видалення мастила і вологи. Нагрівання слід вести на мінімальних рівнях потужності.

## ТЕХНИЧНІ ДАНІ

Номинальна напруга електричної мережі 220-230V однофазного змінного струму.

За типом захисту від ураження електричним струмом електроплита відноситься до електроприладу класу I

Частота змінного струму, Hz ..... 50

Струм, не більше, А ..... 25

Номинальна споживана потужність плит:

600-Э, (металевий стіл) kW ..... max 7,1

1470-Э (металевий стіл), kW ..... max 6,6

1470-Э (склокерамічний стіл), kW ..... max 7,9

(Потужність плит за моделями вказана в таблиці «Потужність плити»).

Клас енергетичної ефективності ..... А

**Таблиця потужності конфорок**

Роз-міщення конфорок	Тип 1470-Э (металевий стіл) мод. E_500_N_(_)(_)		Тип 1470-Э (склокерамічний стіл) мод. S_500_N_(_)(_)		Тип 600-Э мод. E_600_N_(_)(_)	
	Потужність, kW	Діаметр конфорки, mm	Потужність, kW	Діаметр конфорки, mm	Потужність, kW	Діаметр конфорки, mm
Ближня ліва	1,0	145	1,2	165	1,5	180
Дальня ліва	1,5	180	1,7	200	1,0	145
Ближня права	1,0	145	1,7	200	1,0	145
Дальня права	1,0	145	1,2	165	1,5	180
Характеристики плити дивись розшифровку кода виробів GRETA						

Час розігріву конфорок, не більше, хв..... 10

Духовка:

Номінальна напруга електричної мережі 220-230V однофазного змінного струму.

- без примусової конвекції kW..... max 1,8

- з примусовою конвекцією kW..... max 2,1

Потужність ТЕН-ів:

- Верхній Тен, kW.....0,7

- ТЕН-гриля, kW (при наявності) .....1,4

- нижнього Тена, kW.....1,1

- кругового Тена, kW (при наявності) .....2,0

Споживана потужність:

- підсвічування (при наявності), W.....15

- Мотор-редуктора (при наявності), W .....5-6

- Вентилятори конвектора (при наявності), W.....20

Корисний об'єм електричної духовки:

- без примусової конвекції, дм3, не менше ..... 48

- з примусовою конвекцією, дм3, не менше ..... 43

Габаритні розміри електроплити

(Висота\*глибина\*ширина), мм ....850x540x600; 850x540x500; 850x600x600

**Таблиця потужності плити**

Потужність плити тип 1470-Э		Потужність плити тип 600-Э	
Модель	Потужність (kW)	Модель	Потужність (kW)
EE500_N_(_)(_) EF500_N_(_)(_) EV500_N_(_)(_) ER500_N_(_)(_) ED500_N_(_)(_) EL500_N_(_)(_)	6,3	EE600_N_(_)(_) EF600_N_(_)(_) EV600_N_(_)(_) ER600_N_(_)(_) ED600_N_(_)(_) EL600_N_(_)(_)	6,8

EZ500_N___( ) EC500_N___( )	6,6	EZ600_N___( ) EC600_N___( )	7,1
SE500_N___( ) SF500_N___( ) SV500_N___( ) SR500_N___( ) SD500_N___( )	7,6		
SZ500_N___( ) SC500_N___( )	7,9		
_= характеристики плитки див. расшифровку кода виробів GRETA			

## КОМПЛЕКТНІСТЬ

	Кількість
Электроплита, шт.	1
Деко, шт. (при наявності)	1
Решітка духовки, шт.	1
Рожен, комплект (при наявності)	1
Опора рожена, шт. (при наявності)	1
Щиток стола, шт. (при наявності)	1
Гвинт М4, шт. (при наявності)	2
Гайка М4, шт. (при наявності)	2
Шайба, шт. (при наявності)	2
Регулювальні ніжки, шт	4
Керівництво з експлуатації, шт.	1
Упаковка, шт.	1
Кронштейн проти опрокидування	1

## УПРАВЛІННЯ ПЛИТОЮ

### Умовні позначення на панелі управління

#### Конфорки стола



Ближня ліва    Дальня ліва    Дальня права    Ближня права



Духовка



Таймер



Терморегулятор

## Опис ручок, розташованих на панелі управління (мал. 6, 7)

- 1 – сигнальна лампочка включеного стану конфорок стола;
- 2 – сигнальна лампочка включеного стану електродуховки для жарення;
- 3 - ручка управління таймером (при наявності, на малюнку не вказана);
- 4 - ручка переключателя потужності електродуховки (при наявності);
- 5 - ручка переключателя потужності ближньої лівої конфорки;
- 6 - ручка переключателя потужності дальньої лівої конфорки;
- 7 - ручка переключателя потужності дальньої правої конфорки;
- 8 - ручка переключателя потужності ближньої правої конфорки;
- 9 - ручка терморегулятора електродуховки для жарення;
- 10 - датчик залишкового тепла (при наявності)

## Опис вимикачів і контрольних лампочок панелі управління



- контрольна лампочка електричної конфорки;



, , «+», «-» - кнопки управління електронним таймером (мал.7а, при наявності);



- контрольна лампочка нагрівачів електричної духовки (крім плит з підсвічуванням духовки);



- датчик залишкового тепла конфорок.

Коли спалахує контрольна лампочка нагрівачів духовки - це означає, що нагрівальні елементи (один, обидва, ТЕН-гриль і ін.) духовки включені. Контрольна лампочка нагрівачів духовки відключається при досягненні в духовці заданої температури.

Коли спалахує контрольна лампочка електричної конфорки - це значить, що конфорка включена.

Поверхня столу моделей SZ500\_N\_ \_ \_ ( ), SC500\_N\_ \_ \_ ( ) являє собою склокерамічну пластину, з внутрішньої сторони якої розташовані нагрівальні елементи різної потужності.

Залежно від моделі, на столі або на панелі управління плити зі склокерамічним столом є датчик залишкового тепла конфорок, який вказує на працюючу або остигаючу зону.

**Терморегулятор** - Ручка управління терморегулятором (мал. 8).

**min**

**max** - встановлення різних температурних режимів від 50°C до 280°C

Таймер механічний - Ручка управління таймером механічним (при наявності) (мал. 9).

**Таймер електромеханічний** - Ручка управління таймером електромеханічним (при наявності, мал. 10).

**Перемикач потужності** - Ручка перемикача потужності електричної конфорки (мал. 11).

**0** - конфорка вимкнена.

Залежно від моделі плити, виберіть потужність конфорки від мінімальної до максимальної: від **1** до **6** (обертаючи ручку проти годинникової стрілки (мал. 11а); або від **1** до **3** (обертаючи ручку за годинниковою стрілкою (мал. 11б)).

**Перемикач потужності електродуховки:**

- **Ручка перемикача потужності електричної духовки** (окрім плит з одно-режимною електродуховкою, мал. 12а, 12б).

- Ручка перемикача потужності електричної духовки с ТЕН-грилем и роженом (не для всіх моделей, мал. 12в).

- Ручка перемикача потужності електричної духовки з різними режимами робіт (не для всіх моделей, мал. 12г).

Обертаючи ручку перемикача потужності електродуховки проти годинникової стрілки, можна вибрати різні режими роботи (функції).

У моделях з трьома режимами роботи духовки обертати ручку перемикача потужності необхідно за годинниковою стрілкою (вимкнено, включення верхнього нагрівача, включення нижнього нагрівача, включення двох нагрівачів).

Повний перелік функцій вказано в таблиці «Режими роботи електричної духовки».

### Електрична духовка з різними функціями

Управління електричною духовкою здійснюється терморегулятором і перемикачем потужності.

Щоб включити електричну духовку, потрібно спочатку повернути ручку терморегулятора за годинниковою стрілкою і встановити на бажану температурну позначку. Потім, обертаючи ручку перемикача потужності проти годинникової стрілки, вибрати необхідні вам функції:

включити верхній нагрівальний елемент ( $t_{\max} = 210^{\circ}\text{C}$ ), нижній ( $t_{\max} = 280^{\circ}\text{C}$ ), обидва нагрівальних елементи ( $t_{\max} = 280^{\circ}\text{C}$ ), ТЕН-гриль з рожном, або вибрати інший режим, яким оснащена ваша духовка (див. Перелік режимів роботи електричної духовки).

Ручка терморегулятора кругового обертання не має.

Одночасно з нагрівачами духовки можна вмикати лампочка підсвітки (горить протягом роботи електричної духовки) і контрольна лампочка електричної духовки (відключається при досягненні нагрівачами заданої температури).

### Електрична духовка плит без ручки перемикача потужності

Управління електричною духовкою здійснюється терморегулятором.

Щоб включити електричну духовку, потрібно повернути ручку терморегулятора за годинниковою стрілкою і встановити на бажану температурну позначку, включаються обидва нагрівача.





Ручка терморегулятора кругового обертання не має.

**Увага:** Під час експлуатації духовка розігрівається, уникайте дотику до нагрівальних елементів духовки (ТЕН-и).

**Увага:** доступні частини плити під час використання можуть стати гарячими. Маленьких дітей тримати на відстані.

### Режими роботи електричної духовки

(у вашій духовці деякі функції можуть бути відсутні)

Позначення на панелі керування		Опис режиму
	Духовка вимкнена	
	Включене підсвічування духовки	Залишається включеною під час всіх операцій (при наявності підсвічування)
	Включений вентилятор	Розморожування заморожених продуктів при кімнатній температурі.
	Включені верхній і нижній нагрівальні елементи	Звичайне приготування страв. Випікання і смаження страв на одному рівні духової шафи.
	Включений верхній нагрівальний елемент	Підрум'янення страв, приготування бутербродів і запікання овочів



Позначення на панелі керування		Опис режиму
	Включений нижній нагрівальний елемент	Випікання пирогів з хрумкою основою та консервування продуктів
	Включений верхній, нижній нагрівальні елементи і вентилятор	Режим конвекції. Цей режим дозволяє одночасно готувати різні страви, що вимагають однакової температури приготування більш ніж на одному рівні і без взаємопроникнення запахів.
	Включений верхній нагрівальний елемент і вентилятор	Розморожування заморожених продуктів теплим повітрям. Режим можна також використовувати для сушіння грибів, овочів і фруктів.
	Включений нижній нагрівальний елемент і вентилятор	Розморожування заморожених продуктів теплим повітрям від нижнього ТЕНа. Режим можна також використовувати для сушіння грибів, овочів і фруктів
	Включений круговий ТЕН і вентилятор	Режим гаряче повітря. Одночасне випікання, смаження і висушування продуктів на 2-х рівнях. Встановіть температуру на 20-40°C нижче, ніж для режиму верхній і нижній нагрів.
	Включений ТЕН-гриль і рожном	Гриль з рожном. Режим рекомендується використовувати для приготування птиці на рожні, рум'яцю страв, приготування запіканок, тонких шматків м'яса, філе риби, бутербродів і овочів.
	Включений ТЕН-гриль	Гриль. Режим рекомендується використовувати для рум'яцю страв, приготування запіканок, тонких шматків м'яса, філе риби, бутербродів і овочів.
	Включений ТЕН-гриль, вентилятор і рожен	Турбо-гриль. Гриль з примусовою циркуляцією повітря, що дозволяє домогтися рівномірного рум'янця їжі і утворення хрусткої скоринки. Режим рекомендується використовувати для приготування великих шматків м'яса, птиці цілком, а також запікання і обсмажування.
	Включений ТЕН-гриль і вентилятор	Турбо-гриль. Гриль з примусовою циркуляцією повітря, що дозволяє домогтися рівномірного рум'янця їжі і утворення хрусткої скоринки. Режим рекомендується використовувати для приготування великих шматків м'яса, птиці цілком, а також запікання і обсмажування.
	Включений нижній і верхній нагрівальні елементи	Режим рекомендується використовувати при приготуванні піци. Для роботи режиму ручку терморегулятора встановити на 200°C.
	Включений нижній нагрівальний елемент	Режим сушіння сухофруктів. Для роботи режиму встановити ручку терморегулятора на мінімальне значення.
	Включений нижній і верхній нагрівальні елементи	Режим підігріву. Дозволяє підтримувати готову страву в теплом стані. Для роботи режиму ручку терморегулятора встановити на 100°C.

## **Встановлення рожен в духовці**

Перед використанням ТЕН-гриля з рожном необхідно встановити рожном в муфту мотора і на опорі див. мал. 13.

Під час приготування ручка рожена повинна бути знята, а дверцята зачинені.

## **Приладдя в духовій шафі**

Акcesуари духової шафи: решітка і деко для випічки або смаження, а також опора вертіла - для моделей з рожном.

Всі ці елементи мають можливість встановлюватися безпосередньо в полози духовки см. мал. 1а, 1б поз. 11, 12, 13.

Деко при розвороті може бути встановлений безпосередньо на решітку, в такому положенні краще робити випічку, тому що гаряче повітря має можливість циркулювати.

Можлива одночасна установка решітки духовки і дека безпосередньо під нею для збору жиру або при додаванні в нього води для усунення сухості страви.

При використанні рожна (мал. 13) деко необхідно встановити в полози духової шафи для збору жиру.

Максимальне навантаження на деко або решітку не більше 3 кг.

## **Включення механічного таймера (при наявності)**

Щоб включити таймер (при наявності), необхідно повернути відповідну ручку за годинниковою стрілкою і встановити на необхідну позначку часу, через яку пролунає дзвінок. Діапазон встановлюваного часу 1-60 хв.

При установці часу спрацьовування до 10 хв. необхідно повернути ручку до позначки «60» з подальшим поверненням на заданий час.

## **Включення електромеханічного таймера (при наявності)**

Таймер має дві функції управління духовкою:

1. Завдання часу роботи духовки (не більше 120 хвилин), після закінчення якого відбувається автоматичне відключення нагріву духовки.

Цією функцією зручно користуватися, коли вам відомий режим, температура і час приготування. Для використання функції необхідно:

- ручкою перемикачів режимів роботи встановити необхідний спосіб приготування (наприклад, включити верхній і нижній ТЕН-и)
- ручкою терморегулятора задати температуру нагрівання
- ручкою таймера рухом за годинниковою стрілкою, встановити час приготування.

При цьому духовка включиться і, відпрацювавши заданий час, відключиться, таймер подасть звуковий сигнал.

Слід пам'ятати, що, як правило, перед установкою пирогів в духовку слід прогріти її протягом 15-20 хвилин. Це необхідно враховувати при завданні часу. У процесі приготування можна змінювати заданий час, переводячи ручку таймера в потрібне положення.

2. Робота духовки в звичайному режимі

Якщо час приготування страви невідомо і за готовністю потрібно стежити самому, встановіть ручку таймера, обертаючи проти годинникової стрілки, в положення (ручний режим).

При цьому, встановивши режим і температуру нагрівання духовки, отримаємо звичайні умови приготування з виключенням духовки вручну.



Після завершення приготування встановіть все ручки в нульове положення.

**УВАГА: коли ручка таймера знаходиться в нульовому положенні, нагрів духовки при встановленому режимі температури НЕ ВІДБУВАЄТЬСЯ! Задайте потрібну функцію таймера і духовка включиться.**

## **Включення електронного таймера (мал. 7а, при наявності)**

**Функції таймера:** годинник, будильник.

**Налаштування годинника:** Натисніть кнопку . Почне блимати розділова точка між годинами і хвилинами. Кнопками «-» або «+» встановить поточний час.

**Налаштування будильника:** Натисніть кнопку . Почне блимати індикатор . Кнопками «-» або «+» задайте час спрацьовування.

Вихід таймера з режиму настройки відбувається автоматично, через кілька секунд після установки часу.

Під час налаштування часу, якщо утримувати кнопку «-» або «+», запускається прискорене налаштування.

Коли функція «будильник» активна горить індикатор  і відображається час до спрацьовування будильника.

При спрацьовуванні будильника сигнал лунатиме протягом декількох хвилин. Для його вимкнення натисніть будь-яку кнопку.

Для того, щоб достроково скасувати час спрацьовування будильника, натисніть кнопки «-» і «+» одночасно.

Перед установкою будильника кнопкою «-» можна вибрати один з трьох варіантів тональності звукового сигналу.

**УВАГА! У разі збою в подачі електроенергії налаштування годинника і будильника збиваються.**

## **Пристрій освітлення**

Пристрій освітлення (при його наявності) призначений для візуального спостереження за випічкою і смаженням в духовці.

Включення і вимкнення освітлення здійснюється ручкою перемикача потужності духовки, розташованій на панелі управління.

**УВАГА!** Для попередження небезпеки ураження електричним струмом перед заміною лампи, переконайтеся, що прилад вимкнений.

Для заміни лампи пристрою освітлення, необхідно відключити плиту від електромережі і зняти скляний плафон, повернувши його проти годинникової стрілки (мал. 14). Після заміни лампи встановити скляний плафон.

## **Господарське відділення**

Плита з господарським відсіком виконується двох виконань: з відкидною дверкою і висувним ящиком. Плита може бути виконана без господарського відсіку - з заглушкою.

Щоб відкрити дверці, їх потрібно підняти вгору (рух 1), утримуючи за спеціально виконане поглиблення знизу і нахилити на себе (рух 2) см. мал. 15.

Як висунути ящик, показано на мал. 16 (рух 1).

Плита може бути виконана без господарського відсіку - з заглушкою.

## **Знімання і встановлення дверей духовки (при наявності розбірних дверей духової шафи)**

1. Відкрийте двері.

2. Поверніть зажим на петлях дверей повністю назад (мал. 17а).

3. Закрийте двері до зупинки зажима (двері залишаться відкритими приблизно на 40°, мал. 17б).

4. Нажміть на дві кнопки на верхній частині каркаса і витягніть його (мал. 17в).

5. Зніміть скло і почистіть його за допомогою м'якої губки (без застосування абразивних засобів очищення і металевих скребоків щоб уникнути пошкодження поверхні скла), висушіть м'якою тканиною (мал. 17г).

**Увага!** Забороняється користуватися духовкою при знятому склі!

6. Встановіть каркас дверей: клацання вкаже, що вони стали на місце.

7. Повністю відкрийте двері.

8. Закрийте зажимами.

9. Закрийте двері повністю. Духовка готова до роботи.

**У зв'язку з постійним вдосконаленням плити підприємство залишає за собою право на незначні зміни конструкції, які не погіршують споживчі властивості виробу; дизайну маркування.**

## РЕКОМЕНДАЦІЇ ПО ГОТУВАННЯ БЛЮД

Для підвищення ККД конфорок рекомендується користуватися посудом з рівним, плоским дном, діаметром рівним або трохи більшим конфорки.

Перед користуванням духовою шафою попередньо розігрійте його протягом 15хв.

При випічці не рекомендується часто відкривати двері духової шафи.

Випічку або смаження рекомендується виконувати на деку, встановленому в полози духовки на третій полиці (вважати зверху). Для цієї ж мети можна користуватися і решіткою духовки - встановити її аналогічно в полози духовки, а зверху розмістити форми для приготування.

Якщо виріб сильно підгорає зверху, а знизу не пропікається, рекомендується перемісити його на один рівень вниз або зменшити температуру.

Якщо в процесі випічки передня або задня частина випікаємого виробу зарум'янюється сильніше, то через деякий час потрібно розгорнути деко на 180 °.

Електрична духовка з конвекційним нагріванням багатofункціональна і дозволяє значно розширити рецептуру приготування страв.

При приготуванні на грилі м'ясо, риба, птиця і овочі швидко підрум'янюються, зверху утворюється хрустка скоринка і продукт не пересихає.

Для приготування на грилі можна використовувати рожен, деко або решітку. При приготуванні деко або решітку встановіть на 3-4-ій полиці зверху в залежності від кількості страви, що готується. Продукти розкладіть по всій площі листа або решітки так, щоб їх площа збігалася з площею нагрівального елемента. При використанні решітки не забудьте встановити знизу деко для збору жиру.

**Щоб уникнути пожежі не готуйте на грилі непридатні для цього продукти.**

Для перевірки готовності страви не слід висувати листи або решітку більш ніж на половину, щоб уникнути перекидання.

## ОБСЛУГОВУВАННЯ І ДОГЛЯД

**УВАГА! Перед чищенням або будь-якими операціями по догляду за плитою вимкніть її від електричної мережі.**

Поліетиленові амортизатори і захисну плівку, які оберігають декоративне покриття деталей при транспортуванні, перед використанням плити необхідно видалити.

Видалити консерваційні мастило з конфорок.

Провести попередній нагрів столу (без установаки посуду) і незавантаженої духової шафи (з відчиненими дверцятами) протягом 40-60 хв. для видалення мастила і вологи. Нагрівання слід вести на мінімальних рівнях потужності.

При першому включенні може виділятися неприємний запах - це вигорають різні масла, якими були змащені деталі в духовці, а також пов'язуючі речовини теплоізоляційних матеріалів.

Після покупки духовку і весь комплект (решітку, деко і ін.) вимити теплим мильним розчином, просушити і прогріти протягом 30 хвилин при максимальній температурі.

Щоб конфорки не іржавіли, не ставте на них каструлі з мокрим дном.

Внутрішню поверхню духовки і зовнішні поверхні плити необхідно мити ганчіркою, змоченою в мильній або содовому розчині і протирати насухо.

Застосування миючих засобів, що володіють абразивними властивостями, не рекомендується.

## Зняття напрямних дека (при наявності)

1. Потягніть передню частину направляючої дека в сторону, протилежну боковій стіні (мал. 18а).

2. Витягніть задню частину направляючої для дека з її бокової стінки і зніміть її (мал. 18б).

3. Для встановлення напрямних дека виконайте дії в зворотньому порядку.

### Забораються очищенні плити паром.

Не залишайте на емальованих деталях плити пролиті рідини, що містять кислоти (сік лимона, оцет, виноградний сік та ін.).

Для чищення і мийки скляну кришку можна зняти, відкривши і піднявши вгору.

**УВАГА! Не залишайте приналежності по догляду або миючі засоби в духовці або сушильному відділенні.**

Користувач відповідає за бездоганний стан приладу і правильне обслуговування.

Переміщення електроплити проводиться при відкритих дверях за верх духової шафи.

## МОЖЛИВІ НЕСПРАВНОСТІ І МЕТОДИ ЇХ УСУНЕННЯ

Що відбувається	Причина	Як усунути
1. Не працює все електрообладнання	плита не приєднана до мережі обрив шнура живлення	* підключить плиту * замінити шнур живлення
2. Не обертається рожен	мотор рожена зупинився в «мертвій» точці	при включенні ручкою — повернути багнет в будь-яку сторону
3. Не горить лампочка освітлення духовки	немає контакту лампочки	підкручування лампочки в патроні
	перегоріла лампочка	замінити лампочку
4. Не закриваються двері духовки Нещільно прилягають двері духовки	Фіксатори шарніра дверей духовки вискочили з посадочного місця	Відкрити двері духовки, опустити підняті фіксатори вниз в їх посадочне місце
5. Прокручується або спадає ручка	Випав затиск (фіксатор) з посадочного місця	Встановити затиск (фіксатор) в ручку
6. При роботі ел. плити вибиває запобіжні автомати на електролічильнику	Запобіжні автомати не відповідають загальному навантаженню електромережі приміщення (будинку, квартири)	Звернутися в електрозабезпечуючу службу

\*роботи виконуються сервісною службою.

Якщо, не дивлячись на рекомендації, проблему не вдалося усунути, звертайтеся в службу за місцем проживання або в сервісний центр.

## ПРАВИЛА ЗБЕРІГАННЯ

До установки електроплити у споживача вона повинна зберігатися в заводській упаковці в опалювальних і вентильованих приміщеннях при температурі від + 5°C до + 40°C при відносній вологості не більше 80%, при відсутності в повітрі кислотних і інших парів, шкідливо діючих на матеріали плити .

Складування електроплит в упаковці повинно проводитися не більше ніж в три яруси по висоті.

Транспортування електроплити повинно проводитися у вертикальному положенні в заводській упаковці з запобіганням від опадів і механічних пошкоджень.

## УТИЛІЗАЦІЯ

Якщо Ви хочете замінити стару плиту, її необхідно здати в спеціалізовану організацію, що займається утилізацією.



У разі, якщо плита буде відправлена на смітник, пам'ятайте, що потрапивши в дитячі руки, вона може призвести до нещасного випадку. Наведіть плиту в неробочий стан: обріжте мережевий шнур, зніміть всі електричні пристрої, якими обладнано плита.

## ГАРАНТІЙНІ ЗОБОВ'ЯЗАННЯ

Гарантійний термін експлуатації плити 3\* роки з дня продажу через роздрібну торгову мережу, а при відсутності документа, що підтверджує передачу товару споживачеві або при відсутності в керівництві по експлуатації позначки про продаж - з дня випуску підприємством-виробником.

Гарантійний термін зберігання плити 12 місяців з дня випуску підприємством-виробником при дотриманні правил зберігання згідно з розділом «Правила зберігання» цієї інструкції з експлуатації.

Рекомендується використовувати плиту тільки в домашніх умовах.

Гарантія не поширюється на плити, які використовуються на підприємствах громадського харчування (кафе, ресторанах і ін.), Загального користування (офіси та ін.) Або використовуються не за призначенням (для обігріву приміщення і ін.).

Відсутність відмітки про встановлення плити позбавляє права на гарантійний ремонт.

Покупець повинен отримати керівництво по експлуатації на виріб, гарантійну карту з відміткою магазину про продаж, перевірити комплектність приладу і відсутність механічних пошкоджень.

Завод-виробник не приймає претензій на некомплектність і механічні пошкодження плити після її продажу.

Гарантія не поширюється на вироби, несправності яких викликані транспортними ушкодженнями, неправильною установкою, недбалим поводженням (тріщини, подряпини і ін. Механічні пошкодження, що виникли в результаті експлуатації) або поганим доглядом (застосування абразивних, кислотних і ін. Засобів, які не рекомендують для чищення емалевих покриттів).

Гарантія не поширюється на лампу освітлення (при її наявності).

**Будьте особливо обережні зі скляними комплектуючими!**

Завод-виробник не несе відповідальність за пошкодження, викликані невідповідністю параметрів живильних мереж параметрам плити, обумовленим в керівництві по експлуатації.

Гарантійні зобов'язання не поширюються на плити, які зазнали переробці або переобладнання і не відповідають конструкторської документації виробника, а так само якщо плита має сліди ремонту, виконаного споживачем або третьою особою.

Гарантія не діє, якщо видалений, змінений або не розбірливий серійний номер.

Гарантійні зобов'язання не поширюються на плити з ушкодженнями, викликаними стихійними лихами (пожежа, блискавка, повінь і т.д.).

Претензії від споживачів приймає безпосередньо завод-виробник - ПрАТ «Грета», який знаходиться за адресою: 84205, Україна, м Дружківка, Донецької обл., Вул. Чайковського, 1, а також сервісні центри.

Сервісні центри (місце розташування та назву см. «Перелік гарантійних сервісних центрів») уповноважені виробником на гарантійний і наступні ремонти, а також на технічне обслуговування продукції.

Гарантійний ремонт проводиться персоналом уповноваженої сервісної служби. Представник сервісної служби, що проводить ремонт, зобов'язаний заповнити відповідний талон (який вилучається) і корінець до нього.

З питань експлуатації і ремонту техніки GRETA ви можете зателефонувати на телефон «гарячої лінії»:

UA Гаряча лінія 0-800-21-00-20, RU Гаряча лінія 8-800-555-18-17.

\* Гарантійний термін експлуатації електрокомплектуючих в складі плити 2 роки.

## ВНИМАНИЮ ПОТРЕБИТЕЛЯ

Благодарим вас за то, что вы приобрели плиту марки «GRETA»!

Наши плиты отличаются оригинальностью конструкции, простотой управления и обслуживания. Перед эксплуатацией плиты просим вас внимательно изучить это руководство. В нем вы найдете полезные советы и рекомендации.

**Конструкция плиты постоянно совершенствуется, поэтому возможны некоторые изменения, не отраженные в настоящем руководстве.**

Электроплита соответствует требованиям следующих технических регламентов:

- техническому регламенту электромагнитной совместимости оборудования;
- техническому регламенту низковольтного электрооборудования;
- техническому регламенту энергетической маркировки энергопотребляющей продукции;

- техническому регламенту ограничения использования некоторых опасных веществ в электрическом и электронном оборудовании.

На изделие имеются декларации (сертификаты) соответствия Украины и Евразийского Экономического Союза.

Плита электрическая тип 600-Э, 1470-Э имеет Сертификат экспертизы типа № UA.TR.012.C.0169-20, Сертификат соответствия № UA.024.C.0170-20, срок действия с 26.02.2020г. по 25.02.2030г.; Декларацию о соответствии № UA.TR.012.D.0057-20 от 26.02.2020г. Орган по оценке соответствия: ГОСУДАРСТВЕННОЕ ПРЕДПРИЯТИЕ «Сертификационный испытательный центр отопительного оборудования» (ГП «СИЦОО»). Адрес: 03150, г. Киев, ул. Загородная, 15.

Плита электрическая тип 600-Э, 1470-Э имеет сертификат соответствия Евразийского Экономического Союза № ЕАЭС RU C-UA.CP30.B.00180/20, срок действия с 24.03.2020г. по 23.03.2025г. Орган по сертификации продукции, процессов и услуг Федерального бюджетного учреждения «Государственный региональный центр стандартизации, метрологии и испытаний в г.Санкт-Петербурге и Ленинградской области». Адрес: 190103, Россия, г. Санкт-Петербург, ул. Курляндская, д.1.

## ТРЕБОВАНИЯ БЕЗОПАСНОСТИ

По условиям эксплуатации электроплита рассматривается как электроприбор, работающий под надзором.

Данное устройство не предназначено для использования людьми (включая детей) с ограниченными физическими, чувствительными и умственными способностями или отсутствием опыта и знаний и если не были даны соответствующие указания, советы и контроль касательно использования устройства человеком, ответственным за их безопасность

За детьми необходим присмотр для гарантирования того, чтобы они не играли с устройством.

Перед включением электроплиты в сеть необходимо убедиться в исправности шнура, розетки, проверить подключение розетки к стационарному контакту заземления.

**Категорически запрещается работа электроплиты без заземления.**

**Запрещаются любые переделки плиты.**

**Запрещается использовать электроплиту для отопления квартиры.**

**Попадание влаги внутрь электроплиты недопустимо!**

**ПРЕДУПРЕЖДЕНИЕ.** Прибор и его доступные части нагреваются во время эксплуатации. Необходимо всячески избежать касания к нагретым элементам. Детей моложе 8 лет нельзя подпускать к прибору.

**ПРЕДУПРЕЖДЕНИЕ.** Готовка на конфорке без надзора обслуживающего персонала с использованием масла или жира может быть опасной и послужить причиной пожара.

**НИКОГДА** не пытайтесь потушить огонь водой. Отключите прибор, а затем накройте пламя крышкой или противопожарным покрывалом.

**ВНИМАНИЕ.** Процесс готовки не должен проходить без надзора. За кратковременным процессом готовки устанавливается непрерывное наблюдение.

**ПРЕДУПРЕЖДЕНИЕ.** Опасность возникновения пожара, не храните предметы на варочных поверхностях. Запрещается класть на электроплиту легковоспламеняющиеся предметы (бумагу, тряпки и т.п.). Запрещается сушить над электроплитой белье.

**ПРЕДУПРЕЖДЕНИЕ:** Разрешается пользоваться только предохранительными приспособлениями конфорки, разработанными производителем этого бытового прибора или указанными его производителем в инструкции по применению, в зависимости от обстоятельств, или пользоваться предохранительными приспособлениями, предусмотренными на конфорке. Применение других приспособлений может вызвать несчастные случаи.

**ЗАПРЕЩАЕТСЯ** пользоваться неисправной электроплитой.

**ВНИМАНИЕ:** Если поверхность конфорки или стеклокерамической конфорочной панели треснула, отключите прибор для предотвращения поражения электрическим током. Вышедшую из строя конфорку или стеклокерамическую панель восстановить невозможно!

В процессе функционирования гриля или духовки доступные детали духового шкафа могут сильно нагреться. Не разрешайте детям приближаться к духовому шкафу. Во избежание перегрева двери духовки рекомендуется устанавливать температуру терморегулятора ТЭН-гриля не более 200°С

Во избежание пожара не готовьте на гриле непригодные для этого продукты.



Во время использования устройства поверхность становится горячей. Должны быть приняты меры исключаящие прикосновение к нагревательным элементам внутри духовки.

Прибор не предназначен для функционирования от внешнего таймера или отдельной системы дистанционного управления.

Запрещается очистка духовки паром.

Запрещается ставить на нагретые зоны стеклокерамической панели посуду с мокрым дном, это может привести к появлению на панели несмываемых пятен.

Для стеклокерамической поверхности необходимо использовать предназначенную для этого посуду. Не пользоваться посудой с острыми краями - они могут повредить поверхность.

Не включать стеклокерамическую варочную панель без посуды.

Во избежание перегрева не оставлять включенную чугунную конфорку без отвода тепла.

Нельзя смотреть на зоны конфорок стеклокерамической поверхности, которые разогреваются (не закрытые посудой).

Не ставить на стеклокерамическую поверхность посуду весом больше 25 кг.

Не пользоваться посудой с неровным или деформированным дном. Необходимо располагать посуду так, чтобы ручки не перегревались; чтобы было невозможно опрокинуть посуду, случайно задев за ручки.

Не допускается пролив жидкости на раскаленную чугунную конфорку во избежание трещин.

Не использовать грубые чистящие средства и острые предметы для чистки стеклокерамической панели, стекла дверцы и стеклянной крышки, они могут оцарапать и привести к появлению трещин.

Не допускать загрязнения стеклокерамической варочной поверхности и заливания её жидкостью при приготовлении. Особенно это касается сахара, который своим действием может повредить керамическую поверхность. Возникающие загрязнения удалять немедленно.

Владельцам электроплиты запрещается:

- производить разборку электроплиты и изменять электрическую схему;

- заменять конфорки и ТЭНы духового шкафа, а также самостоятельно производить какой-либо ремонт;
- устранять любые неисправности при включенной электроплите и неостывших электронагревателях;
- проверять нагрев конфорок, стеклокерамического стола, ТЭН-ов духового шкафа прикосновением руки;
- изменение конструкции плиты и вмешательство лиц, не уполномоченных производителем на гарантийный ремонт.

Плита разработана для использования внутри помещений. Ни при каких обстоятельствах не используйте плиту на улице.

Плита должна использоваться в домашних условиях для приготовления и разогрева пищи в соответствии с данной инструкцией. Использование оборудования не по назначению (для обогрева помещения и т.д.), а также промышленное использование, использование плиты в офисах, предприятиях сферы обслуживания, здравоохранения, просвещения и т.п. не предусмотрено. Производитель не несет ответственности за поломки, вызванные ненадлежащим или неразумным использованием.

Запрещено использование удлинителей и переходников. Длина кабеля не должна превышать 1,4 м. Производитель не несет ответственности за возгорания, произошедшие из-за использования тройников и удлинителей, а также соединительного кабеля, сечение которого не соответствует потребляемой мощностью. При установке необходимо проверить соответствие характеристик сети и плиты. Необходимые сведения содержатся в специальной таблице на передней стенке плиты.

Розетка и вилка должны быть одного вида соответствовать стандартам, принятым в стране.

Всегда вынимайте вилку из розетки или отключайте электричество на вашем щитке перед мойкой или другими операциями по профилактике плиты.

Запрещается вынимать вилку из розетки до отключения всех нагревательных элементов.

Не тяните сетевой кабель, чтобы вынуть вилку из розетки. Не пережимайте и не натягивайте сетевой кабель.

При повреждении шнура питания его замену, во избежание опасности, должен проводить изготовитель, сервисная служба или аналогичный квалифицированный персонал.

При использовании малых кухонных электроприборов рядом

с плитой следите, чтобы их питающие кабели не касались горячих частей оборудования.

Следите за тем, чтобы вентиляционные отверстия и щели в задней части плиты не были закрыты, в противном случае возникает опасность превышения рабочей температуры электрической изоляции и короткого замыкания.

Прибор нельзя устанавливать за декоративной дверью во избежание перегрева.

Если плита не используется, проверьте, что ручки управления на панели находятся в положении «закрыто».

Уходя из дома, выключайте все нагревательные элементы электроплиты;

Части плиты (особенно электрические нагреватели, конфорки) после выключения долгое время остаются горячими. Будьте осторожны, не прикасайтесь к плите: дождитесь, когда она полностью остынет.

**В некоторых моделях поверхность плиты закрывается стеклянной крышкой. Во избежание растрескивания стекла запрещается:**

- включать конфорки при закрытой крышке,
- опускать крышку при включенных или еще не остывших конфорках.

**Прежде чем открыть крышку, следует удалить с нее различные предметы, жидкость, загрязнения.**

Плита должна устанавливаться только квалифицированным персоналом, в соответствии с рекомендациями производителя и стандартами, действующими на территории вашей страны. Неправильная установка может принести вред людям, животным или вашей собственности. В случае неправильной установки производитель снимает с себя всякую ответственность.



**Внимание! Для предотвращения опрокидывания прибора должны быть установлены средства для повышения устойчивости. Смотрите инструкцию по установке.**

Снимите упаковку, элементы упаковки (пластиковые пакеты, пенопласт и др.) могут быть потенциально опасны для детей, поэтому уберите их в недоступное место.

Убедитесь, что ваша плита не повреждена и полностью укомплектована. Если у вас есть сомнения, свяжитесь с продавцом немедленно. Плита не содержит вредных для здоровья веществ.

## ОБЩИЕ УКАЗАНИЯ

Электроплита бытовая тип 600-Э, 1470-Э (в дальнейшем электроплита), предназначена для приготовления широкого ассортимента блюд в домашних условиях: варки, жарения, тушения овощных, мясных и рыбных блюд, выпечки мучных изделий, сушки грибов, овощей, фруктов.

**Внимание!** Электроплита устанавливается в квартирах (домах), имеющих силовой 25 - амперный ввод с заземлением. При отсутствии силового ввода необходимо обратиться в управление по ремонту и обслуживанию электроплит на возможность установки электроплиты в вашей квартире (доме).

**Запрещается!** Устанавливать электроплиту без заземления.

При покупке электроплиты проверьте комплектность, правильное заполнение гарантийной карты (в том числе отметки магазина о дате продажи).

Перед началом эксплуатации необходимо внимательно ознакомиться с настоящим руководством и следовать его рекомендациям.

При неисправности электрооборудования обращайтесь в управление по ремонту и обслуживанию электроплит по месту жительства или в гарантийный сервисный центр завода-изготовителя.

**Важно:**

*а) электроплита должна устанавливаться в помещении на расстоянии не менее 1,5 метра от металлических раковин и трубопроводов; (вода, отопление, канализация). При невозможности соблюдения этого требования должны быть приняты меры по ограждению металлических коммуникаций или покрытию их не токопроводящими материалами.*

*б) использование металлических элементов водопровода, а также элементов отопительных систем для заземления электроплиты категорически запрещается.*

## ОБЩИЙ ВИД ЭЛЕКТРОПЛИТЫ

См. рис. 1а, 1б: 1 - крышка (при наличии), 2 - стол, 3 - панель управления, 4 - конфорка, 5 - ручки управления конфорками, 6 - электрическая духовка, 7 - ручка управления терморегулятором, 8 - ручка управления нагревателями электрической духовки, 9 - контрольная лампочка включенного состояния конфорки, 10 - контрольная лампочка включенного состояния нагревателей духовки, 11 - решетка, 12 - противень (при наличии), 13 - вертел (при наличии), 14 - дверь духовки, 15 - хозяйственное отделение (при наличии), 16 - регулировочные ножки.

## УСТАНОВКА

Этот раздел содержит инструкции по установке и обслуживанию плиты и предназначен для квалифицированных специалистов по монтажу, устанавливающих плиту.

Перед любыми работами по наладке и обслуживанию отключите плиту от электрической сети.

### Установка плиты

Плита может устанавливаться рядом с кухонной мебелью, которая не должна быть выше плиты

При установке плиты необходимо соблюдать следующие меры предосторожности:

- Кухонная мебель, превышающая высоту плиты, должна находиться на расстоянии не менее 200 мм от края рабочей поверхности плиты

- Вытяжки устанавливаются согласно их инструкциям по эксплуатации, и на расстоянии не менее 650 мм от рабочей поверхности плиты

- Стенные шкафы, смежные с вытяжкой, навешиваются на высоте не менее 420 мм от рабочей поверхности плиты

- При установке плиты под стенными шкафами, расстояние между шкафами и

рабочей поверхностью плиты должно составлять не менее 700 мм, как показано на рисунке 2.

- Если вы не уверены в термостойкости вашей мебели, то расстояние от боковой стенки плиты до шкафа должно быть не менее 20 мм см. рис. 2.

- Плиту следует устанавливать на твердом и ровном полу без использования подставок. Для выравнивания плиты в горизонтальной плоскости служат регулировочные ножки.

## Кронштейн против опрокидывания



- кронштейн



**Внимание!** Для предотвращения опрокидывания прибора должны быть установлены средства для повышения устойчивости. Смотрите инструкцию по установке.

Для дополнительной безопасности, чтобы плита не опрокинулась, её необходимо закрепить к полу помещения предохранительным кронштейном (входит в комплект поставки).

Порядок установки кронштейна:

- установить плиту на рабочее место, отметить на полу линию передней стенки и габариты по ширине, как показано на рис. 3;

- отставить плиту в сторону, разметить и точно провести среднюю ось, на которой отложить размер 477 мм;

- по кронштейну сделать отметку на полу под крепежное отверстие;

- если пол деревянный, просверлить отверстие диаметром 3 мм. В остальных случаях крепление осуществлять с помощью винта самонарезного и дюбеля соответствующего диаметра (в комплект поставки не входит);

- установить и закрепить кронштейн винтом;

- поставить плиту на место, задвинув её до упора.

## Электрические соединения

Электрическая безопасность плиты гарантируется только при правильном её заземлении в соответствии со стандартами по электрической безопасности.

Производитель не несет ответственности за любой ущерб, причиной которого было неправильное подсоединение оборудования.

## Подсоединение плиты к сети

Плита подсоединяется к электросети и заземляется только квалифицированным специалистом, в квартирах и домах с заземлением.

**ВНИМАНИЕ!** После подключения к электрической сети специалист по монтажу должен проверить работу электрических устройств, заполнить данные об установке в гарантийной карте.

**Запрещается работа плиты без заземления.**

Для подсоединения плиты согласно указанной схеме, оснастите её кабелем 3G2,5мм<sup>2</sup>, максимальный  $\varnothing$ 15 мм (в комплект поставки не входит). Рекомендуемая длина кабеля 1,4 м, допускаемая температура эксплуатации не ниже 105°C.

**Схема подключения кабеля к клеммной колодке указана в данном руководстве, а также сзади плиты рядом с колодкой.**

Для подсоединения кабеля к сети, оснастите его соответствующей вилкой или непосредственно подсоедините оборудование к сети (без вилки и розетки). В последнем случае должен быть установлен многолинейный переключатель, соответствующий нагрузке оборудования с расстоянием между разведенными контактами не менее 3 мм, причем линия заземления не должна разрываться.

Перед подключением убедитесь в соответствии параметров питающих сетей параметрам плиты, в исправности кабеля, розетки.

Розетка должна находиться в легкодоступном месте на расстоянии не более 1,4 м от стола. Розетка не должна располагаться над столом.

Никогда не используйте удлинители, переходники, двойные и более розетки, которые могут стать причиной перегрева и возгорания.

Перед подсоединением убедитесь в том, что предохранители или автоматические выключатели и проводка выдержат рабочую нагрузку оборудования см. раздел «Технические данные» заземление соответствует требованиям, предъявляемым к заземлению бытовой техники.

Производитель не несет ответственности за ущерб здоровью и собственности потребителя, если он вызван несоблюдением указанных норм установки.

#### **Для подсоединения кабеля к прибору необходимо:**

а) отодвинуть зажим крышки колодки при помощи отвертки, как указано на колдке вашего прибора (рис. 4);

б) завести кабель в углубление под внутренним зажимом колодки, подсоединить согласно схеме (рис. 5);

в) закрыть крышку колодки на зажим.

**ВНИМАНИЕ! Соблюдайте правильность подключения к фазовому и нейтральному проводам сети переменного тока. При несоблюдении правильности подключения прибор выйдет из строя!**

L (фаза) – коричневый, N (нейтраль) – синий,  заземление - жёлто-зелёный

#### **Перед первым включением электроплиты необходимо:**

- эмалированные поверхности и стенки духового шкафа протереть мягкой тряпкой, смоченной в растворе моющего порошка, после чего протереть насухо;

- удалить консервационную смазку с конфорок;

- произвести предварительный нагрев стола (без установки посуды) и незагруженного духового шкафа (с открытой дверцей) в течение 40-60 мин. Для удаления смазки и влаги.

Нагрев следует вести на минимальных ступенях мощности.

## **ТЕХНИЧЕСКИЕ ДАННЫЕ**

Номинальное напряжение питающей электрической сети 220-230V однофазного переменного тока.

По типу защиты от поражения электрическим током электроплита относится к электроприбору класса I

Частота переменного тока, Hz ..... 50

Ток, не более, А ..... 25

Номинальная потребляемая мощность плит:

600-Э, (металлический стол) kW ..... max 7,1

1470-Э (металлический стол), kW ..... max 6,6

1470-Э (стеклокерамический стол), kW ..... max 7,9

(Мощность плит по моделям указана в таблице «Мощность плиты»).

Класс энергетической эффективности ..... А

Таблица Мощность конфорок

Расположение конфорок	Тип 1470-Э (металлический стол) мод. E_500_N_(_)_(_)		Тип 1470-Э (стеклокерамический стол) мод. S_500_N_(_)_(_)		Тип 600-Э мод. E_600_N_(_)_(_)	
	Мощность, kW	Диаметр конфорок, mm	Мощность, kW	Диаметр конфорок, mm	Мощность, kW	Диаметр конфорок, mm
Ближняя левая	1,0	145	1,2	165	1,5	180
Дальняя левая	1,5	180	1,7	200	1,0	145
Ближняя правая	1,0	145	1,7	200	1,0	145
Дальняя правая	1,0	145	1,2	165	1,5	180

\_ = характеристики плиты, смотри расшифровку кода изделий GRETA

Время разогрева конфорок, не более, мин. ....10

Духовка:

Номинальная потребляемая мощность электрической духовки:

- без принудительной конвекции kW ..... max 1,8

- с принудительной конвекцией kW ..... max 2,1

Мощность ТЭН-ов:

- верхнего ТЭНа, kW ..... 0,7

- ТЭН-гриля, kW (при наличии) ..... 1,4

- нижнего ТЭНа, kW ..... 1,1

- кругового ТЭНа, kW (при наличии) ..... 2,0

Потребляемая мощность:

- подсветки (при наличии), W ..... 15

- мотор-редуктора (при наличии), W ..... 5-6

- вентилятора конвектора (при наличии), W ..... 20

Полезный объем электрической духовки:

- без принудительной конвекции, дм3, не менее ..... 48

- с принудительной конвекцией, дм3, не менее ..... 43

Габаритные размеры электроплиты

(высота\*глубина\*ширина), мм ..... 850x540x600; 850x540x500; 850x600x600

Таблица мощности плиты

Мощность плиты тип 1470-Э		Мощность плиты тип 600-Э	
Модель	Мощность (kW)	Модель	Мощность (kW)
EE500_N_--_( EF500_N_--_( EV500_N_--_( ER500_N_--_( ED500_N_--_( EL500_N_--_(	6,3	EE600_N_--_( EF600_N_--_( EV600_N_--_( ER600_N_--_( ED600_N_--_( EL600_N_--_(	6,8
EZ500_N_--_( EC500_N_--_(	6,6	EZ600_N_--_( EC600_N_--_(	7,1
SE500_N_--_( SF500_N_--_( SV500_N_--_( SR500_N_--_( SD500_N_--_(	7,6		
SZ500_N_--_( SC500_N_--_(	7,9		
_ = характеристики плиты, смотри расшифровку кода изделий GRETA			

## КОМПЛЕКТНОСТЬ

	Количество
Электроплита, шт.	1
Противень, шт. (при наличии)	1
Решётка духовки, шт.	1
Вертел, комплект (при наличии)	1
Опора вертела, шт. (при наличии)	1
Щиток стола, шт. (при наличии)	1
Винт М4, шт. (при наличии)	2
Гайка М4, шт. (при наличии)	2
Шайба, шт. (при наличии)	2
Регулировочные ножки, шт.	4
Руководство по эксплуатации, шт.	1
Упаковка, шт.	1
Кронштейн против опрокидывания	1



# УПРАВЛЕНИЕ ПЛИТОЙ

## Условные обозначения на панели управления

### Конфорки стола



Ближняя левая    Дальняя левая    Дальняя правая    Ближняя правая



Духовка



Таймер



Терморегулятор

### Описание ручек, расположенных на панели управления (рис 6, 7)

- 1 - сигнальная лампочка включенного состояния конфорки стола;
- 2 - сигнальная лампочка включенного состояния электродуховки;
- 3 – ручка управления таймером (при наличии, на рисунке не указана);
- 4 - ручка переключателя мощности электродуховки (при наличии);
- 5 - ручка переключателя мощности ближней левой конфорки;
- 6 - ручка переключателя мощности дальней левой конфорки;
- 7 - ручка переключателя мощности дальней правой конфорки;
- 8 - ручка переключателя мощности ближней правой конфорки;
- 9 - ручка терморегулятора жарочного электродуховки;
- 10 - датчик остаточного тепла (при наличии).

### Описание выключателей и контрольных лампочек панели управления



- контрольная лампочка электрической конфорки;



, «+», «-» - кнопки управления электронным таймером (рис.7а, при наличии);



- контрольная лампочка нагревателей электрической духовки (кроме плит с подсветкой духовки)



- датчик остаточного тепла конфорок.

Когда загорается контрольная лампочка нагревателей духовки - это означает, что нагревательные элементы (один, оба, ТЭН-гриль и др.) духовки включены. Контрольная лампочка нагревателей духовки отключается при достижении в духовке заданной температуры.

Когда загорается контрольная лампочка электрической конфорки – это значит, что конфорка включена.

Поверхность стола моделей SZ500\_N\_ \_ \_ ( ), SC500\_N\_ \_ \_ ( ) представляет собой стеклокерамическую пластину, с внутренней стороны которой расположены нагревательные элементы разной мощности. В зависимости от модели, на столе или на панели управления плиты со стеклокерамическим столом имеется датчик остаточного тепла конфорок, который указывает на работающую или остывающую зону.

**Терморегулятор** - Ручка управления терморегулятором (рис. 8).

**min**

**max** - установка различных температурных режимов от 50°C до 280°C

**Таймер механический** - Ручка управления таймером механическим (при наличии, рис. 9).

**Таймер электромеханический** - Ручка управления таймером электромеханическим (при наличии, рис. 10).

**Переключатель мощности** - Ручка переключателя мощности электрической конфорки (рис. 11).

**0** - конфорка выключена.

В зависимости от модели плиты, выберите мощность конфорки от минимальной к максимальной: от **1** до **6** (вращая ручку против часовой стрелки, рис. 11а); или от **1** до **3** (вращая ручку по часовой стрелке, рис. 11б).

**Переключатель мощности электродуховки:**

- Ручка переключателя мощности электрической духовки (кроме плит с одно-режимной электродуховкой, рис. 12а, 12б);

- Ручка переключателя мощности электрической духовки с ТЭН-грилем и вертелом (не для всех моделей, рис. 12в).

- Ручка переключателя мощности электрической духовки с различными режимами работ (не для всех моделей, рис. 12г).

Вращая ручку переключателя мощности электродуховки против часовой стрелки, можно выбрать различные режимы работы (функции).

В моделях с тремя режимами работы духовки вращать ручку переключателя мощности необходимо по часовой стрелке (выключено, включение верхнего нагревателя, включение нижнего нагревателя, включение двух нагревателей).

Полный перечень функций указан в таблице «**Режимы работы электрической духовки**».

### **Электрическая духовка с различными функциями**

Управление электрической духовкой осуществляется терморегулятором и переключателем мощности.

Чтобы включить электрическую духовку, нужно сначала повернуть ручку терморегулятора по часовой стрелке и установить на желаемую температурную отметку. Затем, вращая ручку переключателя мощности против часовой стрелки, выбрать необходимые вам функции: включить верхний нагревательный элемент ( $t_{max}=210^{\circ}\text{C}$ ), нижний ( $t_{max}=280^{\circ}\text{C}$ ), оба нагревательных элемента ( $t_{max}=280^{\circ}\text{C}$ ), ТЭН-гриль с вертелом, или выбрать другой режим, которым оснащена ваша духовка (см. Перечень режимов работы электрической духовки).

Ручка терморегулятора кругового вращения не имеет.

Одновременно с нагревателями духовки включается лампочка подсветки (горит на протяжении работы электрической духовки) и контрольная лампочка электрической духовки (отключается при достижении нагревателями заданной температуры).

### **Электрическая духовка плит без ручки переключателя мощности**

Управление электрической духовкой осуществляется терморегулятором.

Чтобы включить электрическую духовку, нужно повернуть ручку терморегулятора по часовой стрелке и установить на желаемую температурную отметку, включаются оба нагревателя.

Ручка терморегулятора кругового вращения не имеет.

**Внимание:** Во время эксплуатации духовка разогревается, избегайте прикосновения к нагревательным элементам духовки (ТЭН-ы).

**Внимание:** доступные части плиты во время использования могут стать горячими. Маленьких детей держать на расстоянии.

### Режимы работы электрической духовки

(в вашей духовке некоторые функции могут отсутствовать)

Обозначение на панели управления		Описание режима
	Духовка выключена	
	Включена подсветка духовки	Остается включенной во время всех операций (при наличии подсветки)
	Включен вентилятор	Размораживание замороженных продуктов при комнатной температуре.
	Включен верхний и нижний нагревательный элемент	Обычное приготовление блюд. Выпекание и жарение блюд на одном уровне духового шкафа.
	Включен верхний нагревательный элемент	Подрумянивание блюд, приготовление бутербродов и запекание овощей.
	Включен нижний нагревательный элемент	Выпекание пирогов с хрустящей основой и консервирование продуктов
	Включен верхний, нижний нагревательный элемент и вентилятор	Режим конвекции. Этот режим позволяет одновременно готовить разные блюда, требующие одинаковой температуры приготовления более чем на одном уровне и без взаимопроникновения запахов.
	Включен верхний нагревательный элемент и вентилятор	Размораживание замороженных продуктов теплым воздухом. Режим можно также использовать для сушки грибов, овощей и фруктов.
	Включен нижний нагревательный элемент и вентилятор	Размораживание замороженных продуктов теплым воздухом от нижнего ТЭНа. Режим можно также использовать для сушки грибов, овощей и фруктов
	Включен круговой ТЭН и вентилятор	Режим горячий воздух. Одновременное выпекание, жарка и высушивание продуктов на 2-х уровнях. Установите температуру на 20-40 °С ниже, чем для режима верхний и нижний нагрев.
	Включен ТЭН-гриль и вертел	Гриль с вертелом. Режим рекомендуется использовать для приготовления птицы на вертеле, подрумянивания блюд, приготовления запеканок, тонких кусков мяса, филе рыбы, бутербродов и овощей.

Обозначение на панели управления		Описание режима
	Включен ТЭН-гриль	Гриль. Режим рекомендуется использовать для подрумянивания блюд, приготовления запеканок, тонких кусков мяса, филе рыбы, бутербродов и овощей.
	Включен ТЭН-гриль, вентилятор и вертел	Турбо-гриль. Гриль с принудительной циркуляцией воздуха, позволяющий добиться равномерного подрумянивания пищи и образования хрустящей корочки. Режим рекомендуется использовать для приготовления больших кусков мяса, птицы целиком, а также запекание и обжаривание.
	Включен ТЭН-гриль и вентилятор	Турбо-гриль. Гриль с принудительной циркуляцией воздуха, позволяющий добиться равномерного подрумянивания пищи и образования хрустящей корочки. Режим рекомендуется использовать для приготовления больших кусков мяса, птицы целиком, а также запекание и обжаривание.
	Включен нижний и верхний нагревательный элемент	Режим рекомендуется использовать при приготовлении пиццы. Для работы режима ручку терморегулятора установить на 200°C.
	Включен нижний нагревательный элемент	Режим сушки сухофруктов. Для работы режима установить ручку терморегулятора на минимальное значение.
	Включен нижний и верхний нагревательный элемент	Режим подогрева. Позволяет поддерживать готовое блюдо в теплом состоянии. Для работы режима ручку терморегулятора установить на 100°C.

### Установка вертела в духовке

Перед использованием ТЭН-гриля с вертелом необходимо установить вертел в муфту мотора и на опору см. рис. 13.

Во время приготовления ручка вертела должна быть снята, а дверца закрыта.

### Принадлежности в духовом шкафу

Принадлежности духового шкафа: решетка и противень для выпечки или жарения, а также опора вертела - для моделей с вертелом.

Все эти элементы имеют возможность устанавливаться непосредственно в полость духовки см. рис. 1а, 1б поз. 11,12,13.

Противень при развороте может быть установлен непосредственно на решетку, в таком положении лучше производить выпечку, т.к. горячий воздух имеет возможность циркулировать.

Возможна одновременная установка решетки духовки и противня непосредственно под ней для сбора жира или при добавлении в него воды для устранения сухости блюда.

При использовании вертела (рис. 13) противень необходимо установить в полость духового шкафа для сбора жира.

Максимальная нагрузка на противень или решетку не более 3 кг.

## Включение механического таймера (при наличии)

Чтобы включить таймер (при наличии), необходимо повернуть соответствующую ручку по ходу часовой стрелки и установить на необходимую отметку времени, через которое раздастся звонок. Диапазон устанавливаемого времени 1-60 мин.

При установке времени срабатывания до 10 мин. необходимо повернуть ручку до отметки «60» с последующим возвратом на заданное время.

## Включение электромеханического таймера (при наличии)

Таймер имеет две функции управления духовкой:

1. Задание времени работы духовки (не более 120 минут), по истечении которого происходит автоматическое отключение нагрева духовки.

Этой функцией удобно пользоваться, когда Вам известен режим, температура и время приготовления. Для использования функции необходимо:

- ручкой переключения режимов работы установить необходимый способ приготовления (например, включить верхний и нижний ТЭН-ы)
- ручкой терморегулятора задать температуру нагрева
- ручкой таймера движением по часовой стрелке, установить время приготовления.

При этом духовка включится и, отработав заданное время, отключится, таймер подаст звуковой сигнал.

Следует помнить, что, как правило, перед установкой пирогов в духовку следует прогреть её в течении 15-20 минут. Это необходимо учитывать при задании времени. В процессе приготовления можно изменять заданное время, переводя ручку таймера в нужное положение.

2. Работа духовки в обычном режиме

Если время приготовления блюда неизвестно и за готовностью нужно следить самому, установите ручку таймера, вращая против часовой стрелки, в положение (ручной режим) .

При этом, установив режим и температуру нагрева духовки, получим обычные условия приготовления с выключением духовки вручную.

После завершения приготовления установите все ручки в нулевое положение.



**ВНИМАНИЕ:** когда ручка таймера находится в нулевом положении, нагрев духовки при установленном режиме температуры НЕ ПРОИСХОДИТ! Задайте нужную функцию таймера и духовка включится.

## Включение электронного таймера (рис. 7а, при наличии)

**Функции таймера:** часы, будильник.

**Настройка часов:** Нажмите кнопку . Начнёт мигать разделительная точка между часами и минутами.

Кнопками “-” или “+” установите текущее время.

**Настройка будильника:** Нажмите кнопку . Начнёт мигать индикатор . Кнопками “-” или “+”, задайте время срабатывания.

Выход таймера из режима настройки происходит автоматически, через несколько секунд после установки времени.

При настройке времени, если удерживать кнопку “-” или “+”, запускается ускоренная настройка.

Когда функция «будильник» активна горит индикатор  и отображается время до срабатывания будильника.

При срабатывании будильника сигнал будет звучать в течение нескольких минут. Для его выключения нажмите любую кнопку.

Для досрочной отмены будильника нажмите кнопки “-” и “+” одновременно.

Перед установкой будильника кнопкой “-” можно выбрать один из трех вариантов тональности звукового сигнала.

**ВНИМАНИЕ!** При сбое в подаче электричества настройка часов и будильника сбивается.

## Устройство освещения

Устройство освещения (при его наличии) предназначено для визуального наблюдения за выпечкой и жарением в духовке.

Включение и выключение освещения осуществляется ручкой переключателя мощности духовки, расположенной на панели управления.

**ВНИМАНИЕ! Для предупреждения опасности поражения электрическим током перед заменой лампы, убедитесь, что прибор выключен.**

Для замены лампы устройства освещения, необходимо отключить плиту от электросети и снять стеклянный плафон, повернув его против хода часовой стрелки (рис. 14). После замены лампы установить стеклянный плафон.

## Хозяйственное отделение

Плита с хозяйственным отсеком выполняется двух исполнений: с откидной дверкой и выдвижным ящиком. Плита может быть выполнена без хозяйственного отсека - с заглушкой.

Чтобы открыть дверку, её нужно приподнять вверх (движение 1), удерживая за специально выполненное углубление снизу и наклонить на себя (движение 2) см. рис. 15.

Как выдвинуть ящик, показано на рис. 16 (движение 1).

Плита может быть выполнена без хозяйственного отсека - с заглушкой.

## Съем и установка двери духовки (при наличии разборной двери духового шкафа)

1. Откройте дверь.
2. Поверните зажим на петлях двери полностью назад (рис. 17а).
3. Закройте дверь до останова зажима (дверь останется открытой примерно на 40°, рис. 17б).
4. Нажмите на две кнопки на верхней части каркаса и выньте его (рис. 17в).
5. Снимите стекло и почистите его при помощи мягкой губки (без применения абразивных средств очистки и металлических скребков во избежание повреждения поверхности стекла), высушите мягкой тканью (рис. 17г).

**Внимание! Запрещается пользоваться духовкой при снятом стекле!**

6. Установите каркас двери: щелчок укажет, что он встал на место.

7. Полностью откройте дверь.

8. Закройте зажимы.

9. Закройте дверь полностью. Духовка готова к работе.

**В связи с постоянным совершенствованием плиты предприятие оставляет за собой право на незначительные изменения конструкции, не ухудшающие потребительские свойства изделия; дизайна маркировки.**

## ОБЩИЕ РЕКОМЕНДАЦИИ ПО ПРИГОТОВЛЕНИЮ БЛЮД

Для повышения КПД конфорок рекомендуется пользоваться посудой с ровным, плоским дном, диаметром равным или немного большим конфорки.

Перед использованием духовым шкафом предварительно разогрейте его в течение 15 мин.

При выпечке не рекомендуется часто открывать дверь духового шкафа.

Выпечку или жарение рекомендуется выполнять на противне, установленном в полозья духовки на третьей полке (считать сверху). Для этой же цели можно пользоваться и решеткой духовки - установить её аналогично в полозья духовки, а сверху разместить формы для приготовления.

Если изделие сильно подгорает сверху, а снизу не пропекается, рекомендуется переместить его на один уровень вниз или уменьшить температуру.

Если в процессе выпечки передняя или задняя часть выпекаемого изделия зарумянивается сильнее, то через некоторое время нужно развернуть противень на 180°.

Электрическая духовка с конвекционным нагревом многофункциональна и позволяет значительно расширить рецептуру приготавливаемых блюд.

При приготовлении на гриле мясо, рыба, птица и овощи быстро подрумяниваются, сверху образуется хрустящая корочка и продукт не пересыхает.

Для приготовления на гриле можно использовать вертел, противень или решетку. При приготовлении противень или решетку установите на 3-4-ой полке сверху в зависимости от количества приготавливаемого блюда. Продукты разложите по всей площади противня или решетки так, чтобы их площадь совпала с площадью нагревательного элемента. При использовании решетки не забудьте установить снизу противень для сбора жира.

**Во избежание пожара не готовьте на гриле непригодные для этого продукты.**

Для проверки готовности блюда не следует выдвигать противни или решетку более чем на половину во избежание опрокидывания.

## ОБСЛУЖИВАНИЕ И УХОД

**ВНИМАНИЕ!** Перед чисткой или любыми операциями по уходу за плитой отключите её от электрической сети.

Полиэтиленовые амортизаторы и защитную пленку, предохраняющие декоративное покрытие деталей при транспортировке, перед использованием плиты необходимо удалить.

Удалить консервационную смазку с конфорок.

Произвести предварительный нагрев стола (без установки посуды) и незагруженного духового шкафа (с открытой дверцей) в течение 40-60 мин. для удаления смазки и влаги. Нагрев следует вести на минимальных ступенях мощности.

При первом включении может выделяться неприятный запах – это выгорают различные масла, которыми были смазаны детали в духовке, а также связующие вещества теплоизоляционных материалов.

После покупки духовку и весь комплект (решетку, противень и др.) вымыть теплым мыльным раствором, просушить и прогреть в течение 30 минут при максимальной температуре.

Чтобы конфорки не ржавели, не ставьте на них кастрюли с мокрым дном.

Внутреннюю поверхность духовки и наружные поверхности плиты необходимо мыть тряпкой, смоченной в мыльном или содовом растворе и протирать насухо.

Применение моющих средств, обладающих абразивными свойствами, не рекомендуется.

### Снятие направляющих противня (при наличии)

1. Потяните переднюю часть направляющей противня в сторону, противоположную боковой стенке (рис. 18а).

2. Вытяните заднюю часть направляющей для противня из её боковой стенки и снимите её (рис. 18б).

3. Для установки направляющих противня выполните указанные действия в обратном порядке.

### Запрещается очистка плиты паром.

Не оставляйте на эмалированных деталях плиты пролитые жидкости, содержащие кислоты (сок лимона, уксус, виноградный сок и др.).

Для чистки и мойки стеклянную крышку можно снять, открыв и подняв вверх.

**ВНИМАНИЕ!** Не оставляйте принадлежности по уходу или моющие средства в духовке или сушильном отделении.

Пользователь отвечает за безупречное состояние прибора и правильное обслуживание.

Перемещение электроплиты производится при открытой двери за верх духового шкафа.

## ВОЗМОЖНЫЕ НЕИСПРАВНОСТИ И МЕТОДЫ ИХ УСТРАНЕНИЯ

Что происходит	Причина	Как устранить
1. Не работает все электрооборудование	плита не подсоединена к сети обрыв шнура питания	* подключить плиту * заменить шнур питания
2. Не вращается вертел	мотор вертела остановился в «мертвой» точке	при включении ручкой — повернуть штык в любую сторону
3. Не горит лампочка подсветки духовки	нет контакта лампочки перегорела лампочка	подкрутить лампочку в патроне заменить лампочку
4. Не закрывается дверь духовки Неплотно прилегает дверь духовки	Фиксаторы шарнира двери духовки выскочили из посадочного места	Открыть дверь духовки, опустить поднятые фиксаторы вниз в их посадочное место
5. Прокручивается или спадает ручка	Выпал зажим ручки из посадочного места	Установить зажим в ручку
6. При работе эл. плиты выбивает предохранительные автоматы на электросчетчике	Предохранительные автоматы не соответствуют общей нагрузке электросети помещения (дом, квартиры)	Обратиться в электроснабжающую службу

\* работы выполняются сервисной службой.

Если, несмотря на рекомендации, проблему не удалось устранить, обращайтесь в службу по месту жительства или в сервисный центр.

## ПРАВИЛА ХРАНЕНИЯ

До установки электроплиты у потребителя она должна храниться в заводской упаковке в отапливаемых и вентилируемых помещениях при температуре от +5°C до +40°C при относительной влажности не более 80%, при отсутствии в воздухе кислотных и других паров, вредно действующих на материалы плиты.

Складирование электроплит в упаковке должно производиться не более чем в три яруса по высоте.

Транспортирование электроплиты должно производиться в вертикальном положении в заводской упаковке с предохранением от осадков и механических повреждений.

## УТИЛИЗАЦИЯ

Если вы хотите заменить старую плиту, её необходимо сдать в специализированную организацию, занимающуюся утилизацией.

В случае, если плита будет отправлена на свалку, помните, что попав в детские руки, она может привести к несчастному случаю. Приведите плиту в нерабочее состояние: обрежьте сетевой шнур, снимите все электрические устройства, которыми снабжена плита.



## ГАРАНТИЙНЫЕ ОБЯЗАТЕЛЬСТВА

Гарантийный срок эксплуатации плиты 3\* года со дня продажи через розничную торговую сеть, а при отсутствии документа, подтверждающего передачу товара потребителю или при отсутствии в руководстве по эксплуатации отметки о продаже - со дня выпуска предприятием-изготовителем.

Гарантийный срок хранения плиты 12 месяцев со дня выпуска предприятием-изготовителем при соблюдении правил хранения согласно разделу «Правила хранения» настоящего руководства по эксплуатации.

Рекомендуется использовать плиту только в домашних условиях.

Гарантия не распространяется на плиты, используемые на предприятиях общественного питания (кафе, ресторанах и др.), общего пользования (офисы и др.) или используемые не по назначению (для обогрева помещения и др.).

\* Гарантийный срок эксплуатации электрокомплектующих в составе плиты 2 года.



Отсутствие в гарантийной карте отметки об установке плиты лишает права на гарантийный ремонт.

Покупатель должен получить руководство по эксплуатации на изделие, гарантийную карту с отметкой магазина о продаже, проверить комплектность прибора и отсутствие механических повреждений.

Завод-изготовитель не принимает претензий на некомплектность и механические повреждения плиты после её продажи.

Гарантия не распространяется на изделия, неисправности которых вызваны транспортными повреждениями, неправильной установкой, небрежным обращением (трещины, царапины и др. механические повреждения, возникшие в результате эксплуатации) или плохим уходом (применение абразивных, кислотных и др. средств, не рекомендуемых для чистки эмалевых покрытий).

Гарантия не распространяется на лампу освещения (при её наличии).

**Будьте особенно осторожны со стеклянными комплектующими!**

Завод-изготовитель не несет ответственность за повреждения, вызванные несоответствием параметров питающих сетей параметрам плиты, оговоренным в руководстве по эксплуатации.

Гарантийные обязательства не распространяются на плиты, подвергшиеся переделке или переоборудованию и не соответствующие конструкторской документации изготовителя, а так же если плита имеет следы ремонта, выполненного потребителем или третьим лицом.

Гарантия не действует, если удален, изменен или не разборчив серийный номер.

Гарантийные обязательства не распространяются на плиты с повреждениями, вызванными стихийными бедствиями (пожар, молния, наводнение и т.д.).

Претензии от потребителей принимает непосредственно завод-изготовитель – ЧАО «Грета», который находится по адресу: 84205, Украина, г. Дружковка, Донецкой обл., ул. Чайковского, 1, а также сервисные центры.

Сервисные центры (местоположение и название см. «Перечень гарантийных сервисных центров») уполномочены изготовителем на гарантийный и последующие ремонты, а также на техническое обслуживание продукции.

Гарантийный ремонт производится персоналом уполномоченной сервисной службы. Представитель сервисной службы, производящий ремонт, обязан заполнить отрывной талон (который изымается) и корешок к нему.

По вопросам эксплуатации и ремонта техники GRETA вы можете позвонить на телефон «горячей линии»:

**UA** Горячая линия 0-800-21-00-20, **RU** Горячая линия 8-800-555-18-17.

**Виробник: ПрАТ «ГРЕТА», Україна,  
84205 Донецька обл., м. Дружківка, вул. Чайковського, 1  
greta.ua**

**Производитель: ЧАО «ГРЕТА», Украина,  
84205 Донецкая обл., г. Дружковка, ул. Чайковского, 1  
greta.ua**

# ЛИСТОК ВІДГУКУ СПОЖИВАЧІВ ПЛИТА ЕЛЕКТРИЧНА ПОБУТОВА

Модель \_\_\_\_\_

Номер плити по заводському  
довіднику, дата випуску, серій-  
ний номер \_\_\_\_\_

Дата пуску в експлуатацію

« \_\_\_\_\_ » \_\_\_\_\_ 20 \_\_\_\_ р.

1. Результат зовнішнього огляду при отриманні плити споживачем

\_\_\_\_\_

\_\_\_\_\_

\_\_\_\_\_

2. Стан тари \_\_\_\_\_

3. Механічні ушкодження плити в результаті транспортування \_\_\_\_\_

\_\_\_\_\_

\_\_\_\_\_

\_\_\_\_\_

\_\_\_\_\_

4. Зауваження до якості виготовлення плити \_\_\_\_\_

\_\_\_\_\_

\_\_\_\_\_

\_\_\_\_\_

5. Інші зауваження \_\_\_\_\_

\_\_\_\_\_

\_\_\_\_\_

Підпис власника \_\_\_\_\_

6. Домашня адреса, телефон \_\_\_\_\_

\_\_\_\_\_

7. Адреса заводу-виробника: 84205, Україна,  
м. Дружківка, Донецької обл., вул. Чайковського, 1.

**ПрАТ «Грета» сервісна служба (06267) 5-40-56; +38 066 1923186**

**[www.greta.ua](http://www.greta.ua)**

**Уповноважений представник ПрАТ «Грета» в Російській Федерації:**

- ТОВ "Грета", 308007, м. Білгород, пр-т Б. Хмельницького, 131,  
оф. 2,32., тел. +7(4722) 200-658, 200-659, 317-062.

е - mail: [SergeyBershak@mail.ru](mailto:SergeyBershak@mail.ru);

**Імпортер в Російській Федерації:**

- ЗАТ "ВАЮР" 347800, Ростовська обл., м. Каменськ-Шахтинський, вул.  
Профільна, 33. Тел./факс (86365) 22-888.

[www.vaur.ru](http://www.vaur.ru), е - mail: [vaur\\_o@mail.ru](mailto:vaur_o@mail.ru).

Просимо заповнити і відправити листок на адресу заводу,  
це допоможе випускати плити вищої якості



# ЛИСТОК ОТЗЫВА ПОТРЕБИТЕЛЕЙ ЭЛЕКТРОПЛИТА БЫТОВАЯ

Модель _____ _____ Номер плиты по заводскому справочнику, дата выпуска, се- рийный номер _____ _____ _____ _____
---

Дата пуска в эксплуатацию

« \_\_\_\_\_ » \_\_\_\_\_ 20 \_\_\_\_ г.

1. Результат внешнего осмотра при получении плиты потребителем

\_\_\_\_\_

\_\_\_\_\_

\_\_\_\_\_

2. Состояние тары \_\_\_\_\_

3. Механические повреждения плиты в результате

транспортирования \_\_\_\_\_

\_\_\_\_\_

\_\_\_\_\_

\_\_\_\_\_

4. Замечания по качеству изготовления плиты \_\_\_\_\_

\_\_\_\_\_

\_\_\_\_\_

\_\_\_\_\_

5. Прочие замечания \_\_\_\_\_

\_\_\_\_\_

\_\_\_\_\_

Подпись владельца \_\_\_\_\_

6. Домашний адрес, телефон \_\_\_\_\_

7. Адрес завода-изготовителя: 84205, Украина,

г. Дружковка Донецкой обл., ул. Чайковского, 1.

**ЧАО «Грета» сервисная служба (06267) 5-40-56; +38 066 1923186**

**greta.ua**

**Уполномоченный представитель ЧАО «Грета» в Российской Федерации:**

– ООО «Грета», 308007, г. Белгород, пр-т Б.Хмельницкого, 131, оф. 2,32,  
 тел. +7(4722) 200-658, 200-659, 317-062.

e-mail: SergeyBershak@mail.ru;

**Импортер в Российской Федерации:**

ЗАО «ВАЮР» 347800, Ростовская обл., г. Каменск-Шахтинский,  
 ул. Профильная, 33. Тел./факс (86365) 22-888.

www.vaur.ru, e-mail: vaur\_o@mail.ru.

Просим заполнить и отправить листок в адрес завода,  
 это поможет выпускать плиты более высокого качества



ЧАО «Грета» 84205, г. Дружковка, ул. Чайковского,1 /  
«Грета» ЖАҚ, 84205, Дружковка қ., Чайковский к.,1

## ТАЛОН № 1

на гарантийный ремонт прибора / тұрмыстық плитаны кепілдік  
жөндеуге арналған

Продано магазином / дүкенде сатылды

(наименование торговой организации) / (атауы)

«\_\_\_» \_\_\_\_\_ 20\_\_ р.

М.П. / М.О.

(подпись торговой организации) / Сауда ұйымының қолы

Владелец и его адрес / Иесі және оның мекенжайы: \_\_\_\_\_

Выполнена работа / Орындалған жұмыстар: \_\_\_\_\_

(указать неисправность) / (Ақауды көрсету)

\_\_\_\_\_ Мастер / Шебер \_\_\_\_\_ Владелец / Иесі \_\_\_\_\_  
(дата) (подпись) / (Қолы) (подпись) / (Қолы)

МП / М.О. (наименование бытового предприятия) / (Тұрмыстық бұйым кәсіпорнының атауы)

(должность и подпись руководителя предприятия, выполнвшего ремонт) / (Жөндеу жасаған кәсіпорын басшысының лауазымы мен қолы)

ЧАО «Грета» 84205, г. Дружковка, ул. Чайковского,1 /  
«Грета» ЖАҚ, 84205, Дружковка қ., Чайковский к.,1

## ТАЛОН № 2

на гарантийный ремонт прибора / тұрмыстық плитаны кепілдік  
жөндеуге арналған

Продано магазином / дүкенде сатылды

(наименование торговой организации) / (атауы)

«\_\_\_» \_\_\_\_\_ 20\_\_ р.

М.П. / М.О.

(подпись торговой организации) / Сауда ұйымының қолы

Владелец и его адрес / Иесі және оның мекенжайы: \_\_\_\_\_

Выполнена работа / Орындалған жұмыстар: \_\_\_\_\_

(указать неисправность) / (Ақауды көрсету)

\_\_\_\_\_ Мастер / Шебер \_\_\_\_\_ Владелец / Иесі \_\_\_\_\_  
(дата) (подпись) / (Қолы) (подпись) / (Қолы)

МП / М.О. (наименование бытового предприятия) / (Тұрмыстық бұйым кәсіпорнының атауы)

(должность и подпись руководителя предприятия, выполнвшего ремонт) / (Жөндеу жасаған кәсіпорын басшысының лауазымы мен қолы)

КОРЕШОК ТАЛОНА №1 / №1 ТАЛОН ТҮБІРТЕГІ  
на гарантийный ремонт / кепілдік жөндеуге арналған

наименование прибора / Бұйым атауы

Изыят / ж. жырттылды «\_\_\_» \_\_\_\_\_ 20\_\_ г. Мастер / Шебер \_\_\_\_\_

КОРЕШОК ТАЛОНА №2 / №2 ТАЛОН ТҮБІРТЕГІ  
на гарантийный ремонт / кепілдік жөндеуге арналған

наименование прибора / Бұйым атауы

Изыят / ж. жырттылды «\_\_\_» \_\_\_\_\_ 20\_\_ г. Мастер / Шебер \_\_\_\_\_



Гарантійна карта



Гарантийная карта



Кепілдік картасы

Адреса завода-виробника: 84205, Україна, м. Дружківка, Донецької обл., вул. Чайковського, 1.

Адрес завода-изготовителя: 84205, Украина, г. Дружковка Донецкой обл., ул. Чайковского, 1.

Шығарушы зауыт мекенжайы: 84205, Украина, Донецк облысы, Дружковка қ., Чайковский к., 1.

ПрАТ «Грета» сервісна служба (06267) 5-40-56; +38 066 1923186  
www.greta.ua

Уполномоченный представитель ЧАО «Грета» в Евразийском Экономическом Союзе: ООО «Грета», 308007, г. Белгород, пр-т Б.Хмельницкого, 131, оф. 2,32., тел. +7(4722) 200-658, 200-659, 317-062.

e-mail: SergeyBershak@mail.ru;

Импортер в Российской Федерации:

ЗАО «ВАЮР» 347800, Ростовская обл., г. Каменск-Шахтинский, ул. Профильная, 33.  
Тел./факс (86365) 22-888. www.vaur.ru,  
e-mail: vaur\_o@mail.ru.

# СВИДОЦТВО ПРО ПРИЙМАННЯ/ СВИДЕТЕЛЬСТВО О ПРИЕМКЕ / ҚАБЫЛДАУ ТУРАЛЫ КУӘЛІК

Прилад визнаний придатним для експлуатації. Прибор признан годным для эксплуатации.

Штамп ВТК (відп. за приймання) /

Штамп ОТК (отв. за приёмку) /

ТББ мөртаңбасы (қабылдауға жауапты) \_\_\_\_\_



# ВСТАНОВЛЕННЯ ПРИЛАДУ / УСТАНОВКА ПЛИТЫ / ПЛИТАНЫҢ ОРНАТЫЛУЫ

Встановлено / Установлено \_\_\_\_\_ орнатып,

(адреса власника) / (адрес владельца) / (Иесінің мекенжайы)

і підключено службою / и подключена службой / қызметі іске қосты \_\_\_\_\_

МП/МО

КОРІНЕЦЬ ТАЛОНА № 1

на гарантійний ремонт

назва приладу

20 г. Майстер

Вилучений « »

ПрАТ «Грета» 84205, м.Дружківка, вул. Чайковського,1

## ТАЛОН № 1 на гарантійний ремонт приладу

Продано магазином

(назва торгівельної організації)

« » 20 р.

М.П.

(підпис торгівельної організації)

Власник і його адреса \_\_\_\_\_

Виконана робота: \_\_\_\_\_

(вказати несправність)

\_\_\_\_\_ (дата)

Майстер \_\_\_\_\_

(підпис)

Власник \_\_\_\_\_

(підпис)

МП

(назва побутового підприємства)

(посада і підпис керівника підприємства, яке виконало ремонт)

КОРІНЕЦЬ ТАЛОНА № 2

на гарантійний ремонт

назва приладу

20 г. Майстер

Вилучений « »

ПрАТ «Грета» 84205, м.Дружківка, вул. Чайковського,1

## ТАЛОН № 2 на гарантійний ремонт приладу

Продано магазином

(назва торгівельної організації)

« » 20 р.

М.П.

(підпис торгівельної організації)

Власник і його адреса \_\_\_\_\_

Виконана робота: \_\_\_\_\_

(вказати несправність)

\_\_\_\_\_ (дата)

Майстер \_\_\_\_\_

(підпис)

Власник \_\_\_\_\_

(підпис)

МП

(назва побутового підприємства)

(посада і підпис керівника підприємства, яке виконало ремонт)

### \* Розшифровка штрих-кода.

Напис зверху - модель (код) плити. Розшифровка коду див. у вкладці «Розшифровка коду виробів GRETA».

Напис збоку - тип плити і коротке технічне позначення.

Перші п'ять цифр - номер виробу по заводському довіднику, наступні дві цифри - місяць випуску, потім дві цифри - рік випуску. Останні шість цифр - серійний номер плити.

**Приклад:** Плита електрична побутова чотириконфорна, Тип 600-Э (модель згідно розшифровки), номер плити по заводському довіднику - 54679, виготовлена в травні (05) 2008 року (08), серійний номер - 215879

### \* Расшифровка штрих-кода.

Надпись сверху - модель (код плиты). Расшифровка кода см. во вкладыше «Расшифровка кода изделий GRETA».

Надпись сбоку - тип плиты и краткое техническое обозначение.

Первые пять цифр - номер изделия по заводскому справочнику, следующие две цифры - месяц выпуска, затем две цифры - год выпуска. Последние шесть цифр - серийный номер плиты.

**Пример:** Плита электрическая бытовая четырёхконфорочная тип 600-Э (модель согласно расшифровке), номер плиты по заводскому справочнику - 54679, изготовлена в мае (05) 2008 года (08), серийный номер - 215879.

### \* Сзықша-кодыңның түсіндірмесі.

Жоғарғы жазбасы - (плита коды) үлгісі. Кодтардың түсіндірмесін «GRETA бұйымдары кодтарының түсіндірмесі» қосымша парағын қар.

Бүйірдегі жазбасы - плита түрі және қысқаша техникалық белгіленуі.

Алғашқы бес цифр - бұйымның нөмірі зауыттың анықтамалығы бойынша, келесі екі цифр - шығарылған айы, кейін екі цифр - шығарылған жылы. Соңғы алты цифр - плитаның сериялық нөмірі.

Мысал: Тұрмыстық электрлік плита төрт кәмпіртеккі түрі 600-Э (үлгісі таңбаламасына сәйкес), плита нөмірі зауыттың анықтамалығы бойынша - 54679, 2008 жылғы (08) мамырда (05) өндірілген, сериялық нөмірі - 215879.

