

ARDESTO™

МІКРОХВИЛЬОВА ПІЧ
Інструкція з експлуатації

MICROWAVE OVEN
Instruction manual



WO-823EB

ВАЖЛИВІ ІНСТРУКЦІЇ З БЕЗПЕКИ
ПРОЧИТАЙТЕ УВАЖНО ТА ЗБЕРЕЖІТЬ ДЛЯ ПОДАЛЬШОГО
ВИКОРИСТАННЯ

ВАЖЛИВІ ІНСТРУКЦІЇ З БЕЗПЕКИ

УВАГА! Будь-які роботи з обслуговування або ремонту, які передбачають зняття корпусу, що захищає від впливу мікрохвильової енергії, може проводити лише представник авторизованого сервісного центру.

УВАГА! Якщо дверцята або ущільнювачі дверцят пошкоджені, піч не можна використовувати, доки її не оглянуть та не відремонтують представники авторизованого сервісного центру.

УВАГА! Рідини чи іншу їжу не можна нагрівати в герметичних контейнерах, оскільки вони можуть вибухнути.

1. Використовуйте лише посуд, придатний для використання в мікрохвильовій печі.
2. Під час приготування в мікрохвильовій печі заборонено використовувати металеві контейнери для їжі та напоїв.
3. Під час розігрівання їжі в пластикових або паперових контейнерах постійно слідкуйте за процесом готування через можливість їх загорання.
4. Мікрохвильова піч призначена лише для розігрівання їжі та напоїв. Не використовуйте мікрохвильову піч для сушки продуктів чи одягу, нагрівання грілок, тапочок, губок, вологої тканини тощо, оскільки це може призвести до травмування, займання або пожежі.
5. Якщо під час приготування в мікрохвильовій печі спостерігається дим, вимкніть або від'єднайте прилад від мережі та закрийте дверцята, щоб загасити полум'я.
6. Нагрівання напоїв у мікрохвильовій печі може призвести до уповільненого вибухового кипіння, тому слід бути обережним при вийманні нагрітих рідин з мікрохвильовою печі.
7. Вміст пляшечок для годування та баночок з дитячим харчуванням необхідно перемішати або збовтати, а також

- перевірити температуру перед вживанням, щоб уникнути опіків.
8. Яйця в шкаралупі або цілі зварені вкруту яйця не можна нагрівати в мікрохвильовій печі, оскільки вони можуть вибухнути навіть після завершення процесу мікрохвильового нагрівання.
 9. Піч потрібно регулярно чистити та видаляти будь-які залишки продуктів харчування. Недотримання мікрохвильової печі в чистому стані може призвести до псування її поверхні, що може негативно вплинути на термін служби приладу та, можливо, призвести до небезпечної ситуації.
 10. Прилад не можна розміщувати в шафі.
 11. При вийманні посуду та контейнерів з мікрохвильової печі слід уникати зсуву скляної таці.
 12. Прилад не можна чистити за допомогою пароочисника.
 13. Прилад має бути встановлений на рівні або вище ніж 850 мм над підлогою. Мінімальна висота вільного простору над верхньою поверхнею печі має бути не менше 200 мм.
 14. Якщо шнур живлення пошкоджено, його повинен замінити виробник, сервісний центр або кваліфікована особа задля уникнення небезпеки.
 15. Цей прилад можуть використовувати діти у віці від 8 років та особи з обмеженими фізичними, чуттєвими або розумовими можливостями або з недостатністю досвіду й знань, якщо вони перебувають під постійним наглядом або їх проінструктовано щодо безпечного використання приладу та вони розуміють можливі небезпеки. Очищення та обслуговування споживачем не повинні здійснювати діти без нагляду.
 16. Діти не повинні гратися з приладом.



УВАГА! ГАРЯЧА ПОВЕРХНЯ

17. Дверцята та інші частини поверхні печі можуть нагріватися, коли прилад працює.
18. Не встановлюйте піч поблизу кухонної плити та інших

приладів, що виробляють тепло.

19. Не кладіть скляну тацю в холодну воду після використання. Потрібно зачекати принаймні 20 хвилин, а лише потім класти її в воду, щоб уникнути її розтріскування.
20. Цей прилад відноситься до групи 2 класу В, яка включає в себе всі ISM-обладнання, в яких радіочастотна енергія навмисно генерується та/або використовується у формі електромагнітного випромінювання для обробки матеріалу. Обладнання класу В – це обладнання, придатне для використання в домашніх умовах і в установах, безпосередньо підключених до мережі електропостачання низької напруги, яка живить будівлі, призначені для побутових потреб.
21. Перш ніж переміщати прилад, закріпіть опору, що обертається та скляну тацю, щоб уникнути пошкоджень.
22. Прилад призначений для використання у побутових та аналогічних умовах, зокрема:
 - в кухонних зонах для персоналу в магазинах, офісах та інших виробничих умовах;
 - в фермерських будинках;
 - клієнтами в готелях, мотелях, та іншій інфраструктурі житлового типу;
 - в умовах режиму пансіону проживання плюс сніданок.

Тільки для домашнього використання

КОМПЛЕКТАЦІЯ

- мікрохвильова піч;
- опора, що обертається;
- скляна таця;
- інструкція з експлуатації (містить гарантійний талон).

ВСТАНОВЛЕННЯ

Видаліть упаковку. Якщо на печі є захисна плівка, зніміть її перед використанням. Ретельно перевірте піч на наявність пошкоджень. Якщо вони є, негайно повідомте продавця або зверніться в авторизований сервісний центр.

1. Мікрохвильову піч слід розміщувати в сухому та неагресивному середовищі, подалі від тепла та вологи, наприклад, газового пальника або резервуара для води.
2. Щоб забезпечити достатню вентиляцію, відстань між задньою стороною мікрохвильової печі та стіною має бути не менше 10 см, між боковою частиною та стіною – не менше 5 см, вільна відстань над верхньою поверхнею печі – не менше 20 см. Відстань від мікрохвильової печі до підлоги має бути не менше 85 см.
3. Розташуйте піч так, щоб вона була далеко від телевізора, радіо чи антени, оскільки піч може впливати на прийом сигналу та спотворювати зображення або створювати перешкоди. Відстань між радіоапаратурою та піччю повинна бути більше 5 м.
4. Прилад має бути розташований так, щоб вилка живлення була завжди доступна. Також необхідно забезпечити хороше заземлення.
5. Мікрохвильова піч повинна працювати лише із закритими дверцятами.
6. Мікрохвильову піч не можна розміщувати в шафі. Мікрохвильова піч призначена для використання окремо.
7. Оскільки на внутрішню поверхню печі або на нагрівальний елемент може потрапляти масляна речовина або жир, це може призвести до появи запаху або навіть легкого диму. Це є нормальним явищем і зазвичай припиняється після кількох використань. Для забезпечення хорошої вентиляції рекомендується відкривати двері або вікно в приміщенні під час роботи печі. Також періодично реко-

мендується поставити чашку води в мікрохвильову піч, встановити високу потужність і увімкнути піч кілька разів на 2-3 хвилини.

ПОРАДИ ЩОДО ОЧИЩЕННЯ

Зовнішня частина мікрохвильової печі

- Протріть корпус м'якою вологою тканиною.

Дверцята мікрохвильової печі

- Протріть дверцята та скло м'якою вологою тканиною.
- Протріть ущільнювачі дверцят і прилеглі частини, щоб видалити розливу їжу або бризки.
- Протріть панель керування м'якою вологою тканиною.

Внутрішні стінки

- Протріть внутрішні поверхні м'якою вологою тканиною.
- Протріть кришку хвилеводу, щоб видалити бризки їжі.
- **ПОПЕРЕДЖЕННЯ:** протирайте кришку хвилеводу спочатку вологою, а потім сухою тканиною, щоб видалити бризки їжі та жир. Накопичений жир може перегрітися і почати диміти або спалахнути.

Скляна таця / основа, що обертається / вісь обертання

- Вимийте поверхні мильною водою.
- Промийте чистою водою та дайте добре висохнути.

Виробник залишає за собою право вносити зміни в технічні характеристики і дизайн виробів, що не погіршують їх експлуатаційні якості.

ОПИС ПРИСТРОЮ

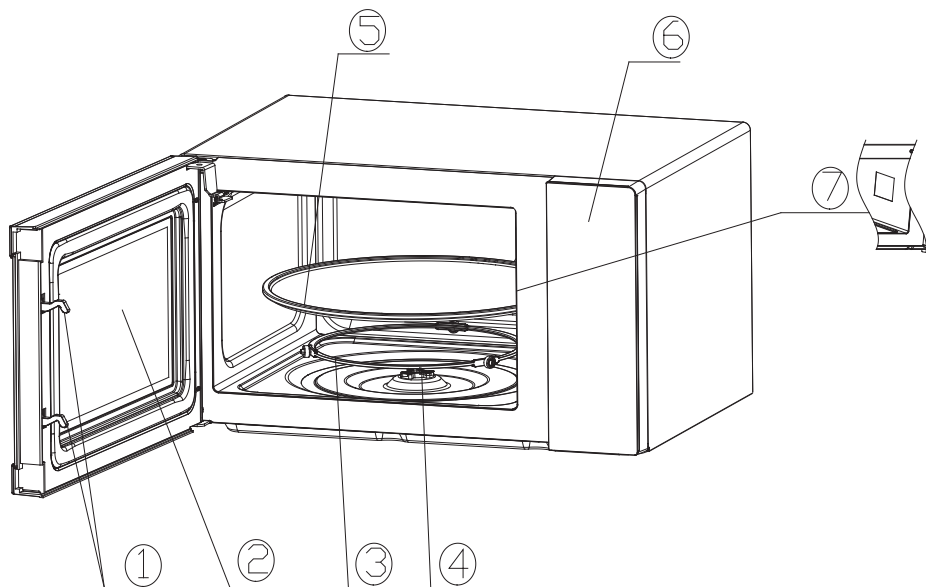

1) Фіксатор дверцял

Дверцята мікрохвильової печі повинні бути завжди закриті під час її роботи.

2) Оглядове віконце

Дозволяє слідкувати за процесом готування та бачити готовність їжі.

3) Основа, що обертається

Є основою для скляної таці. Основа для обертання розташована на колесах; вони підтримують скляну тацю і допомагають їй балансувати під час обертання

4) Вісь обертання

Скляна таця розташовується на осі; двигун під нею приводить поверхню в рух

5) Скляна таця (поворотна поверхня)

Служить для розміщення продуктів для приготування; її обертання під час роботи сприяє рівномірному приготуванню їжі
УВАГА! Перед запуском мікрохвильової печі:

- Спершу встановіть основу, що обертається

- Встановіть скляну тацю на вісь обертання та переконайтеся, що вона встановлена правильно

6) Панель керування

Призначена для керування процесами приготування. Більш детальна інформація стосовно контрольної панелі знаходиться в відповідному розділі цієї інструкції.

7) Кришка хвилеводу

Знаходиться на внутрішній поверхні печі, поруч зі стінкою панелі керування. **УВАГА!** Ніколи не знімайте кришку хвилеводу та запобігайте її пошкодженню.

ПАНЕЛЬ КЕРУВАННЯ

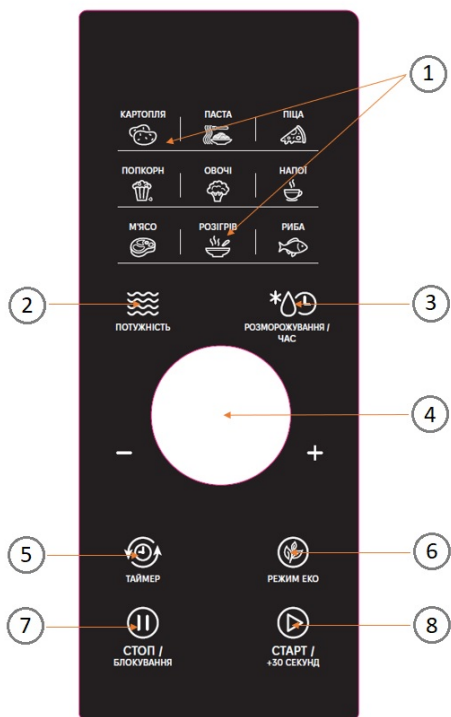

1. Блок кнопок вибору автоматичних програм та режиму розігріву
2. Кнопка вибору потужності мікрохвиль
3. Кнопка увімкнення режиму розморожування та налаштування часу
4. Поворотна ручка регулятора з вбудованим в неї дисплеєм
5. Кнопка увімкнення таймера (відтермінування запуску)
6. Кнопка увімкнення режиму ЕКО (вимкнення підсвітки дисплея)
7. Кнопка паузи або зупинки процесу приготування і відміни налаштувань
8. Кнопка запуску процесу приготування і підтвердження налаштувань та додавання додаткового часу в процесі готування

ЕКСПЛУАТАЦІЯ ПРИЛАДУ



Підключить мікрохвильову піч до мережі живлення. На дисплеї має відобразитися час за замовчування: 1:00.

Для швидкого приготування покладіть продукти в мікрохвильову піч, закрийте її дверцята, встановіть бажаний час приготування за допомогою ручки регулятора та натисніть кнопку «СТАРТ / + 30 секунд» . Після закінчення процесу приготування пролунає звуковий сигнал.

Налаштування годинника (24-годинний формат)

У режимі очікування натисніть і утримуйте кнопку «РОЗМОРОЖУВАННЯ / ЧАС»  протягом 3 секунд, щоб увійти в інтерфейс налаштування годинника. При цьому на екрані дисплея почне блимати індикатор годин. Години можна встановити, обертаючи ручку регулятора за годинниковою чи проти годинникової стрілки. Після встановлення годин натисніть кнопку «СТАРТ / + 30 секунд»  для підтвердження та переходу в режим встановлення хвилин. Години можна встановити, обертаючи ручку регулятора за годинниковою чи проти годинникової стрілки. Після встановлення хвилин знову натисніть кнопку «СТАРТ / + 30 секунд»  для підтвердження та виходу з режиму налаштування часу.

Вибір потужності мікрохвиль



Мікрохвильова піч має десять рівнів потужності мікрохвиль: 100P, 90P, 80P, 70P, 60P, 50P, 40P, 30P, 20P і 10P, відповідно. Натисніть кнопку «Потужність»  кілька разів, щоб вибрати бажану потужність мікрохвиль. Поверніть ручку, щоб вибрати час приготування, максимальний час становить 60:00. Після вибору часу приготування натисніть кнопку «СТАРТ / + 30 секунд» , щоб почати приготування. Після закінчення процесу приготування пролунає звуковий сигнал.

Рекомендації щодо вибору потужності:

Високий	Вихідна потужність: 100P або 90P	Застосовується для швидкого розігріву і повного циклу приготування
Середньо-високий	Вихідна потужність: 80P або 70P	Застосовується для середнього розігріву і швидкого приготування
Середній	Вихідна потужність: 60P або 50P	Застосовується для приготування їжі на пару



Середньо- низький	Вихідна потужність: 40P або 30P	Застосовується для розморожування продуктів
Низький	Вихідна потужність: 20P або 10P	Застосовується для збереження тепла

УВАГА!

- Максимальний час приготування, який можна встановити, становить 60 хвилин.
- Ніколи не використовуйте решітку для гриля під час приготування в мікрохвильовій печі.
- Ніколи не вмикайте мікрохвильову піч порожньою.
- При довгій роботі на максимальній потужності мікрохвиль прилад автоматично зменшить потужність після певного часу приготування, щоб подовжити термін служби.
- Якщо необхідно перевернути їжу під час роботи, натисніть один раз кнопку «СТАРТ / + 30 секунд» , переверніть їжу і ще раз натисніть кнопку «СТАРТ / + 30 секунд»  для продовження попередньо встановленої процедури приготування.
- Якщо в процес приготування необхідно вийняти їжу раніше встановленого часу, потрібно один раз натиснути кнопку «СТОП / Блокування» , щоб скинути попередньо встановлену програму задля уникнення ненавмисного спрацювання під час наступного використання.

Розморожування продуктів

Мікрохвильова піч має два режими розморожування: «dEF1» і «dEF2», з відображенням відповідних значень на дисплеї. Режим «dEF1» слугує для розморожування за вагою, а режим «dEF2» - для розморожування за часом.

Натисніть кнопку «Розморожування / Час» , щоб вибрати розморожування за вагою або за часом, на екрані відобразиться «dEF1» або «dEF2». Поверніть ручку регулятор, щоб вибрати вагу продукту або час розморожування. Діапазон встановлення ваги в режимі «dEF1» становить від 100 до 1500 г, а додатковий часовий діапазон в режимі «dEF2» становить від 10 секунд до 60 хвилин. Після вибору ваги або часу розморожування натисніть кнопку «СТАРТ / + 30 секунд»  щоб почати роботу. Після закінчення процесу розморожування за часом «dEF2» пролунає звуковий сигнал.

У режимі розморожування за вагою «dEF1» звуковий сигнал лунатиме 2 рази: перший підкаже перевернути їжу під час розморожування і другий - закінчення процесу розморожування.

Нижче наведено кілька порад щодо часу розморожування їжі:

- Під час розморожування їжу необхідно перевертати для отримання рівномірного ефекту.
- Зазвичай для розморожування потрібно більше часу, ніж для приготування їжі.
- Якщо їжу можна нарізати ножем, то процес розморожування можна вважати завершеним.
- Мікрохвилі проникають у їжу приблизно на 4 см. Намагайтеся не розморожувати занадто великі шматки продуктів.
- Розморожену їжу слід споживати якомога швидше, не рекомендується повертати її в холодильник і знову заморозувати.

Автоматичні програми приготування

Мікрохвильова піч має вісім автоматичних режимів приготування страв: картопля, паста, піца, попкорн, овочі, напої, м'ясо та риба, з відображенням коду відповідної програми на дисплеї: від А.1 до А.8. Натисніть кнопку необхідної програми, щоб вибрати потрібний режим, на дисплеї відобразиться код програми (А.1 ~ А.8), потім поверніть ручку регулятора, щоб вибрати вагу страви. Після вибору ваги страви натисніть кнопку «СТАРТ / + 30 секунд»  , щоб почати процес приготування. Після закінчення процесу приготування пролунає звуковий сигнал.



Інформація стосовно автоматичних програм приготування:

Відображення на дисплеї	Страва	Діапазон налаштування ваги страви/кількості чашок напою
А.1	Картопля	250 г, 500 г і 750 г
А.2	Паста	50 г, 100 г і 150 г
А.3	Піца	200 г і 400 г
А.4	Попкорн	100 г
А.5	Овочі	200 г, 400 г і 600 г
А.6	Напої	1 чашка, 2 чашки або 3 чашки, приблизно 250 мл кожна
А.7	М'ясо	200 г, 400 г і 600 г
А.8	Риба	200 г, 400 г і 600 г

Примітки:



- Температура їжі перед приготуванням повинна бути 20-25 °С. Вища або нижча температура їжі перед приготуванням вимагатиме збільшення або зменшення часу приготування.
- Температура, вага та форма їжі значною мірою впливатимуть на результат приготування. Намагайтеся готувати однорідні за составом продукти та не перевищувати рекомендовану вагу.

Таймер

У режимі очікування натисніть кнопку «ТАЙМЕР» , щоб увійти в інтерфейс налаштувань таймера. На дисплеї відобразиться значок функції зворотного відліку та цифри «0:00». Поверніть ручку регулятора, щоб встановити час відтермінування запуску процесу приготування; максимальний час, який можна встановити, становить 60 хвилин. Після встановлення часу натисніть кнопку «СТАРТ / + 30 секунд» , щоб розпочати зворотний відлік. Після закінчення зворотного відліку таймера пролунає звуковий сигнал та розпочнеться процес приготування.

Розігрівання

Функція розігрівання призначена для того, щоб полегшити процес розігрівання їжі з відповідно вказаною вагою.



Натискаючи декілька разів кнопку «РОЗІГРІВ» , виберіть необхідну вагу їжі. Діапазон вибору ваги наступний: 200 г, 400 г, 600 г, 800 г і 1000 г (значення змінюються на дисплеї по черзі в процесі натискання кнопки). Після вибору ваги натисніть кнопку «СТАРТ / + 30 секунд» , щоб розпочати процес приготування. Після закінчення процесу приготування пролунає звуковий сигнал.

Режим ЕКО



У режимі очікування натисніть кнопку «РЕЖИМ ЕКО» , щоб вимкнути екран дисплея. Знаходячись в режимі ЕКО натисніть будь-яку кнопку, щоб вийти з цього режиму; екран дисплея засвітиться.

Відміна / Зупинка процесу приготування



Під час налаштування процесу приготування можна натиснути

кнопку «СТОП / Блокування»  щоб скасувати налаштування та повернутися в режим очікування. У процесі приготування можна натиснути кнопку «СТОП / Блокування»  щоб зробити паузу в процесі приготування. Якщо натиснути кнопку «СТОП / Блокування»  в режимі паузи, це повністю відмінить процес приготування та поверне мікрохвильову піч до режиму очікування.

Швидке додавання часу приготування



Перше натискання кнопки «СТАРТ / + 30 секунд»  запускає процес приготування. У процесі приготування можна ще раз натиснути кнопку «СТАРТ / + 30 секунд»  для додавання часу приготування; кожне натискання додає 30 секунд. Важливо: в режимах автоматичного приготування страв та розморожування за вагою додавання часу неможливо.

Функція ЕКСПРЕС

У режимі очікування, після того як їжу поставлено і дверцята закрито, натисніть кнопку «СТАРТ / + 30 секунд»  щоб запустити мікрохвильову піч. Час роботи за замовчуванням: 30 секунд. Під час роботи, натисніть кнопку «СТАРТ / + 30 секунд»  один раз для додавання ще 30 секунд. Після закінчення процесу приготування пролунає звуковий сигнал.

Функція блокування від дітей

Використовуйте цю функцію, щоб заблокувати панель керування під час чищення або щоб діти не могли користуватися піччю без нагляду. У цьому режимі всі кнопки будуть не активні.

- **Встановлення блокування:** в режимі очікування натисніть і утримуйте кнопку «СТОП / Блокування»  більше 3 секунд; функція блокування від дітей буде активована і всі кнопки мікрохвильової печі стануть не активними.
- **Скасування блокування:** в режимі блокування від дітей натисніть і утримуйте кнопку «СТОП / Блокування»  більше 3 секунд щоб скасувати функцію блокування від дітей.

РЕКОМЕНДАЦІЇ ЩОДО ПОСУДУ

Для приготування потрібно використовувати контейнери та посуд придатні та безпечні для приготування в мікрохвильовій печі. Загалом, для приготування в мікрохвильовій печі придатні контейнери та посуд, виготовлені з термостійкої кераміки, скла або пластику. Ніколи не використовуйте металеві контейнери для приготування їжі в мікрохвильовій печі та комбінованого приготування їжі, тому що це може спричинити пошкодження мікрохвильової печі або пожежу. Для більш детальної інформації дивіться таблицю нижче:

Матеріал	Можливість використання в мікрохвильовій печі	Примітки
Термостійка кераміка	Так	Ніколи не використовуйте керамічні посудини, які прикрашені металевим обідком.
Термостійкий пластик	Так	Не можна використовувати для тривалого приготування у мікрохвильовій печі.
Термостійке скло	Так	–
Решітка для грилю	Ні	–
Поліетиленова плівка	Так	Не слід використовувати під час приготування м'яса або котлет, оскільки перегрів може пошкодити плівку.

ПОРАДИ ЩОДО ПРИГОТУВАННЯ

На результат приготування можуть впливати наступні фактори:

Розташування їжі

Помістіть більш товсті ділянки або шматки їжі на зовнішню сторону тарілки, а тонші частини - в центр тарілки та рівномірно розподіліть їжу.

Тривалість приготування

Почніть приготування з короткого налаштування часу, оцініть якість приготування після закінчення часу і збільште його за потребою. Перегрівання може призвести до виникнення диму, пригорання їжі та опіків.

Рівномірне приготування їжі

Таку їжу, як курка, гамбургер або стейки слід перевернути один раз під час приготування.

Залежно від типу їжі, якщо це можливо, перемішайте її ззовні до центру страви один або два рази під час приготування.

Дайте відстоятися

Після закінчення часу приготування залиште їжу в печі на деякий час, це дозволить їй завершити цикл приготування та рівномірно розподілити температуру.

Чи готова їжа

Колір і консистенція їжі допомагають визначити, чи готова вона, а саме:

- Пар, що виходить з усіх частин їжі, а не лише з країв
- Птиця легко розбирається
- Свинина чи птиця не мають ознак крові
- Риба непрозора, її можна легко нарізати виделкою.

Блюдо для підсмажування

При використанні посуду для підсмажування або самонагрівального контейнера завжди підкладайте термостійкий ізолятор, наприклад, порцелянову тарілку, під нього, щоб запобігти пошкодженню скляної таці поверхні та опори, що обертається.

Поліетиленова плівка, безпечна для використання в мікрохвильовій печі

Під час приготування їжі з високим вмістом жиру не допускайте контакту поліетиленової плівки з їжею, оскільки плівка може розплавитися.

Пластиковий посуд безпечний для мікрохвильової печі

Деякий пластиковий посуд для мікрохвильової печі може не підійти для приготування їжі з високим вмістом жиру та цукру. Також не можна перевищувати час попереднього розігріву, вказаний в інструкції до посуду.

ПЕРЕД ТИМ ЯК ЗВЕРНУТИСЯ ДО СЕРВІСНОГО ЦЕНТРУ

Якщо прилад не працює:

1. Переконайтеся в тому, що піч увімкнена в розетку правильно. Якщо ні, витягніть вилку з розетки, зачекайте 10 секунд та знову підключіть в розетку.
2. Перевірте запобіжники в лічильнику.
3. Впевніться, що режими блокування і таймер запрограмовані правильно.
4. Перевірте чи правильно закриті дверцята. В іншому випадку мікрохвильова енергія не буде попадати всередину печі.

ЯКЩО ЖОДНА З ПРОВЕДЕНИХ МАНІПУЛЯЦІЙ НЕ ВИПРАВИЛА СИТУАЦІЮ, ЗВЕРНІТЬСЯ ДО АВТОРИЗОВАНОГО СЕРВІСНОГО ЦЕНТРУ. НЕ НАМАГАЙТЕСЯ РЕМОНТУВАТИ ПРИЛАД САМОСТІЙНО.

ОЧИЩЕННЯ ТА ДОГЛЯД ЗА МІКРОХВИЛЬОВОЮ ПІЧЧЮ

Мікрохвильову піч слід регулярно чистити та видаляти з неї залишки їжі. Недотримання печі в чистому стані може призвести до псування поверхні та негативно позначитися на терміні служби приладу та, можливо, призвести до небезпечної ситуації.

1. Перед чищенням від'єднайте шнур живлення від розетки. Не занурюйте прилад або шнур живлення у воду або інші рідини під час чищення.
2. Ніколи не використовуйте твердий миючий засіб, бензин чи інші горючі рідним, абразивний порошок або металеву щітку для очищення будь-якої частини приладу.
3. Ніколи не знімайте кришку хвилеводу та не докладайте надмірних зусиль під час її чищення.
4. Якщо мікрохвильова піч використовується тривалий час, може виникнути специфічний запах у печі. Позбутися запаху можна за допомогою наступних методів:
 - Покладіть кілька шматочків лимона у чашку, потім нагрій-

- те на високій потужності протягом 2-3 хвилин.
- Поставте чашку готового чаю в піч, а потім нагрійте її на високій потужності протягом 2-3 хвилин.
 - Помістіть трохи апельсинової цедри в піч, а потім нагрійте їх на високій потужності протягом 1 хвилини.
5. Коли виріб не використовується, по можливості, його слід зберігати в сухих і провітрюваних приміщеннях.

ПРАВИЛЬНА УТИЛІЗАЦІЯ



Будь ласка, не поведіться з цим приладом як із побутовим сміттям. Його слід передати до відповідного пункту збору для переробки електричного та електронного обладнання. Щоб отримати детальнішу інформацію стосовно переробки цього виробу, звертайтеся до місцевого офісу служби утилізації.

**IMPORTANT SAFETY INSTRUCTIONS.
READ CAREFULLY AND KEEP FOR FUTURE REFERENCE.**

IMPORTANT SAFEGUARDS

WARNING! If the door or door seals are damaged, the oven must not be operated until it has been repaired by an authorized service specialist.

WARNING! It is hazardous for anyone other than an authorized service specialist to carry out any service or repair operation, which involves the removal of any cover, which gives protection against exposure to microwave energy.

WARNING! Liquids or other food must not be heated in sealed containers since they are liable to explode.

1. Use only utensils that are suitable for use in microwave ovens.
2. Metallic containers for food and beverages are not allowed during microwave cooking.
3. When heating food in plastic or paper containers, keep an eye on the oven due to the possibility of ignition.
4. The microwave oven is intended for heating food and beverages. Drying of food or clothing and heating of warming pads, slippers, sponges, damp cloth and similar may lead to risk of injury, ignition or fire.
5. If smoke is observed, switch off or unplug the appliance and keep the door closed in order to stifle any flames microwave.
6. Heating of beverages can result in delayed eruptive boiling, therefore care has to be taken when handling the container.
7. The contents of feeding bottles and baby food jars are to be stirred or shaken and the temperature is to be checked before consumption, in order to avoid burns.
8. Eggs in their shell and whole hard-boiled eggs shall not be heated in microwave ovens since they may explode, even after microwave heating has ended.

9. Failure to maintain the oven in a clean condition could lead to deterioration of the surface that could adversely affect the life of the appliance and possibly result in a hazardous situation.
10. The appliance must not be placed in a cabinet.
11. Care should be taken not to displace the tray when removing containers from the appliance.
12. The appliance shall not be cleaned with a steam cleaner.
13. The appliance must be installed equal or higher than 850 mm above the floor. Minimum height of free space necessary above the top surface of the oven: 200 mm.
14. If the power cord is damaged, it must be replaced by the manufacturer, its service center or a similarly qualified person in order to avoid a hazard.
15. This device can be used by children over 8 years old and persons with limited physical and mental or sensory abilities or with a lack of experience and knowledge if they are under constant supervision or instructed in the safe use of the device and they understand the possible dangers.
16. Children shall not play with the appliance.



CAUTION! HOT SURFACE

17. The door and other parts of the oven surface may heat up when the appliance is in operation.
18. Do not install the oven near the stove or other appliances that produce heat.
19. Do not put the glass tray in cold water after use. You need to wait at least 20 minutes before putting it in water to avoid cracking.
20. Group 2 Class B appliance: group 2 contains all ISM equipment in which radio-frequency energy is intentionally generated and/or used in the form of electromagnetic radiation for the treatment of material. Class B equipment is equipment suitable for use in domestic establishments and in establishments directly connected to a low voltage power supply network which supplies buildings used for domestic purposes.

21. Before moving the appliance, secure the rotating ring and the glass tray to avoid damage.
22. The appliance is intended for use in domestic and similar environments, in particular
 - in kitchen areas for staff in shops, offices and other industrial environments;
 - in farmhouses;
 - by customers in hotels, motels, and other residential-type infrastructure;
 - in bed and breakfast facilities.

IN THE SET

- microwave oven;
- rotating ring;
- glass tray;
- operating instructions (warranty card included).

INSTALLATION

Take out all the packing. If there is a safe film over the oven, tear it off before use. Check carefully for damage. If any, immediately notify dealer or contact an authorized service center.

1. Microwave ovens must be placed under dry and non-corrosiveness environments, kept away from heat and humidity, such as gas burner or water tank.
2. To ensure sufficient ventilation, the distance of the back of microwave to the wall should be at least 10 cm, the side to the wall should be at least 5 cm, the free distance above the top surface at least 20 cm. the distance of the microwave to the ground should be at least 85 cm.
3. The position of the oven shall be such that it is far from the

TV, Radio or antenna as picture disturbance or noise may occur. The distance should be more than 5m.

4. The appliance must be positioned so that the plug is accessible, and must ensure a good grounding in case leakage, ground loop can be formed to avoid electric shock.
5. The microwave oven must be operated with the door closed.
6. The microwave oven must not be placed in a cabinet. The microwave oven is intended to be used freestanding.
7. As there is manufacturing residue or oil remained on the oven cavity or heat element, it usually would smell the odor, even a slight smoke, it is normal case and would not occur after several times use, keep the door or window open to ensure good ventilation. So, it is recommended to place a cup of water in the cavity, setting at high power and operate for several times.

TIPS FOR CLEANING

Exterior

- Wipe the enclosure with a dampened soft cloth.

Door

- Using a dampened soft cloth, wipe clean the door and window.
- Wipe the door seals and adjacent parts to remove any spill or spatter.
- Wipe the control panel with a slightly dampened soft cloth.

Interior walls

- Wipe clean the interior surfaces with a dampened soft cloth.
- Wipe clean the waveguide cover to remove any food splashed.

CAUTION: after cooking clean the waveguide cover with a damp cloth, followed by dry cloth to remove any food splashes

and grease. Built-up grease may overheat and begin to cause smoke or catch fire.

Glass tray / Rotation ring / Rotation axis

- Wash with mild soap water.
- Rinse with clean water and allow drying thoroughly.

The manufacturer reserves the right to make changes in the technical characteristics and design of the products that do not impair their performance.

DESCRIPTION OF THE APPLIANCE

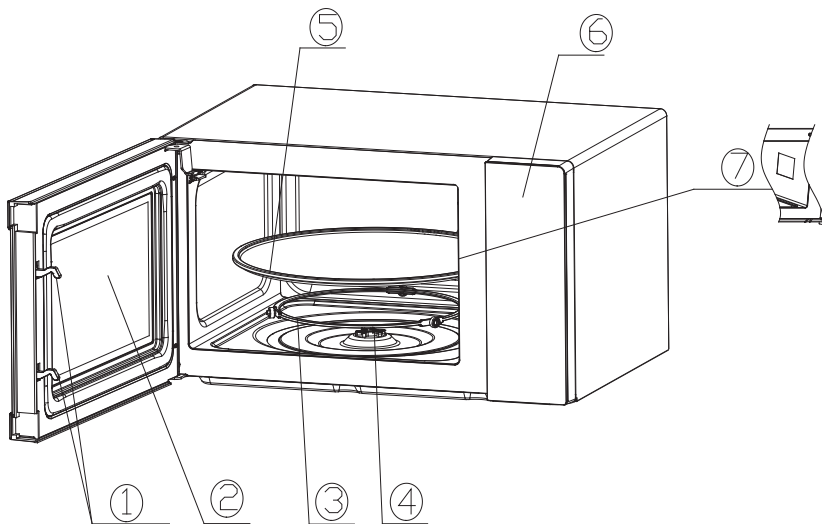

1) Door lock

Microwave oven door must be properly closed in order for it to operate.

2) Viewing window

Allows you to monitor the cooking process and see when the food is ready.

3) Rotating ring

The glass tray sits on its wheels; it supports the tray and helps it to balance when rotating

4) Rotating axis

The glass tray sits on the axis; the motor underneath it drives the tray to rotate

5) Glass tray

The food sits on the tray, its rotation during operation helps to cook food evenly

CAUTION!

- Place the rotating ring first
- Fit the glass tray onto the rotating axis and make sure that it is geared in properly

6) Control panel

Serves to control cooking processes. More detailed information about the control panel can be found in the relevant section of this manual.

7) Waveguide cover

It is located on the inner surface of the furnace, next to the wall of the control panel. **WARNING!** Never remove the waveguide cover and avoid damaging it.

CONTROL PANEL

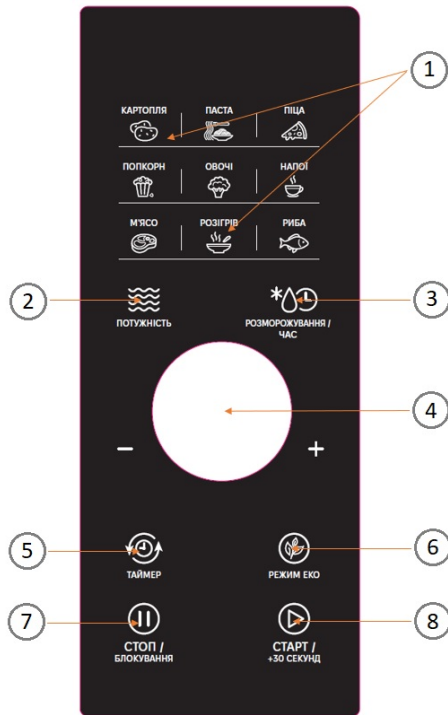

1. Block of buttons for selecting automatic programs and reheat mode
2. Microwave power selection button
3. Defrosting mode and time setting button
4. Rotating knob with a built-in display
5. Timer button
6. ECO mode button (turning off the display backlight)
7. Cancel/stop button
8. Start and adding additional time button



USING THE APPLIANCE

Connect the microwave oven to the power supply. The display should show the default time: 1:00.



For quick cooking, put the products in the microwave oven, close its door, set the desired cooking time using the control knob and press the "START / + 30 second" button . At the end of the cooking process, a beeping signal will sound.

Time settings (24-hour mode)

In standby mode, press and hold down the "Timer" button  for more than 3 seconds to enter the clock setting interface. At the same time, the display screen blinks in hours. The hour time can be set by turning the knob.

After setting the hour, press the "START / + 30 second" button  for a short time to confirm and switch to the setting minute mode. The minutes can be set by turning the knob. After setting minutes, press the «"START / + 30 second" button  again to confirm and exit the time setting mode.



Microwave power selection

There are ten microwave power levels for this microwave oven: 100P, 90P, 80P, 70P, 60P, 50P, 40P, 30P, 20P and 10P, respectively. Press the "Power" button  continuously to select the desired microwave power. Turn the knob to select cooking time, the maximum time is 60 minutes. After selecting the cooking time, press "START / + 30 second" button  to start work. At the end of the cooking process, a beeping signal will sound.

Recommendations for the power selection:



High	100P and 90P power output	Applicable for quick and thorough cooking
Medium-High	80P and 70P power output	Applicable for medium express cooking
Medium	60P and 50P power output	Applicable for steaming food
Medium-Low	40P and 30P power output	Applicable for defrosting food
Low	20P and 10P power output	Applicable for keeping warm

CAUTION!

- The maximum time which can be set is 60 minutes.
- Never use the grill rack during microwave cooking.
- Never operate the empty oven.
- At the maximum microwave power, the oven will automatically lower the power after a certain time of cooking to lengthen the service life.
- If you need to turn the food during operation, press the “START / + 30 seconds” button  once, turn the food and press the “START / + 30 seconds” button  again to continue the preset cooking procedure.
- If you intend to remove the food before the preset cooking time, you need to press “Stop/Lock” button  once to clear the preset procedure to avoid unintended operation of next time use.

Defrost

The microwave oven has two defrost modes: “dEF1” and “dEF2”, with the corresponding values displayed on the display. The «dEF1» mode is for defrosting by weight, and the “dEF2” mode is for defrosting by time.

Press the “Defrost / Time” button  to select defrost by weight or by time, and the display screen will display “dEF1” or “dEF2”. Turn the knob to select food weight or defrost time. The weight range in “dEF1” mode is from 100g to 1500g, and the time range in “dEF2” mode is from 10 seconds to 60 minutes. After selecting the defrost weight or time, press the “START / + 30 seconds” button  to start the operation. A buzzing sound will notify the completion of the operation.

In the «dEF1» weight defrosting mode, a buzzing sound will sound 2 times: the first will tell you to turn the food during defrosting and the second will indicate the end of the defrosting process.

Below are some food defrosting advices:

- It is necessary to turn over the food during the defrosting for an even effect.
- Usually defrosting will need longer time than that of cooking the food.
- If the food can be cut by knife, the defrosting process can be considered complete.
- Microwaves penetrate about 4 cm into food. Try not to defrost too

- large pieces of food
- Defrosted food should be consumed as soon as possible, it is not advised to put back to fridge and freeze again.

Automatic cooking programs

The microwave oven has eight automatic cooking modes: potatoes, pasta, pizza, popcorn, vegetables, beverage, meat and fish, with the corresponding program code displayed on the display: from A.1 to A.8. Press the button of the required program to select the desired mode, the display will show the program code (A.1 ~ A.8), then turn the knob to select the weight of the dish. After choosing the weight of the dish, press the «START / + 30 seconds» button  to start the cooking process. At the end of the cooking process, a beeping signal will sound.

Information about automatic cooking programs:

Display	Kind	Setting range for food weight/drink quantity
A.1	Potato	The optional weights are 250g, 500g and 750g
A.2	Pasta	The optional weights are 50g, 100g and 150g
A.3	Pizza	The optional weights are 200g and 400g
A.4	Popcorn	The optional weight is 100g
A.5	Vegetable	The optional weights are 1 cup, 2 cups or 3 cups, each one about 250ml
A.6	Beverage	1 чашка, 2 чашки або 3 чашки, приблизно 250 мл кожна
A.7	Meat	The optional weights are 200g, 400g and 600g
A.8	Fish	The optional weights are 200g, 400g and 600g

Notes:

- The temperature of food before cooking would be 20-25 °C. Higher or lower temperature of the food before cooking would require increase or decrease of cooking time.
- The temperature, weight and shape of the food will greatly affect the cooking result. Try to prepare foods that are homogeneous in composition and do not exceed the recommended weight.



Timer

In standby mode, press the “Timer” button  to enter the timer setting interface, and the countdown function icon and «0:00» will be displayed

on the display screen. Turn the knob to set the time, and the maximum time that can be input is 60 minutes. After setting the time, press the «START/+30s» button  to begin the countdown. After the timer has finished counting down, a beep will sound and the cooking process will begin.

Reheat



Reheat function is mainly to facilitate users to heat food according to its weight.

Press “REHEAT” button  continuously and select the appropriate weight of food. The weight range can be selected from: 200g, 400g, 600g, 800g and 1000g (values change on the display one by one as the button is pressed). After selecting the weight, press “START/+30s” button  to start operation. At the end of the cooking process, a beeping signal will sound.



ECO mode

In standby mode, press the “ECO mode” button  to enter ECO mode, and the display screen will shut down. In ECO mode, press any button to exit ECO mode and the display screen will light up.

Cancel / Stop



While setting the cooking operation, you can press the “STOP / Lock” button  to cancel the setting and return to standby mode. During the cooking process, you can press the “STOP / Lock” button  to pause the cooking process. If you press the “STOP / Lock” button  in the pause mode, it will completely cancel the cooking process and return the microwave oven to standby mode.

Quick addition of cooking time

The first press of the “START / + 30 seconds” button  starts the cooking process. During the cooking process, you can press the “START / + 30 seconds” button  again to add cooking time; each click adds 30 seconds.



Important: it is not possible to add time during automatic cooking programs and in defrosting by weight mode.

EXPRESS Mode

In standby mode, after the food is put in and the door is closed, press the “START/+30s” button  to quickly start the microwave. The default working time is 30 seconds. In the process of working, press the “START/+30s” button  once to add 30 seconds more. A buzzing sound to notify completion of the operation.

Child lock function

Use this feature to lock the control panel when you are cleaning the microwave oven or so that children cannot use the microwave oven unsupervised. All the buttons will be inoperable in this mode.

- **Setting the lock:** in standby mode, press and hold down the “STOP/LOCK” button  for more than 3 seconds, the child lock function be activated and all buttons of the microwave oven cannot be operated.
- **Cancel the lock:** in the child lock state, press and hold down the “STOP/LOCK” button  for more than 3 seconds to cancel the child lock function.

UTENSILS GUIDELINE

It is strongly recommended to use the containers and utensils which are suitable and safe for microwave cooking. Generally speaking, the containers and utensils which are made of heat-resistant ceramic, glass or plastic are suitable for microwave cooking. Never use the metal containers for microwave cooking and combination cooking as spark is likely to occur. You can take the reference of below table:

Material	Can be used in a microwave oven	Notes
Heat-resistant ceramic	Yes	Never use the ceramics which are decorated with metal rim or glazed
Heat-resistant plastic	Yes	Cannot be used for long time microwave cooking
Heat-resistant glass	Yes	–
Grill rack	No	–
Plastic film	Yes	It should not be used when cooking meat or chops as the over-temperature may do damage to the film

COOKING TIPS

The following factors may affect the cooking result:

Food arrangement

Place thicker areas towards outside of dish, the thinner part towards the center and spread it evenly. Do not overlap if possible.

Cooking time length

Start cooking with a short time setting, evaluate it after it times out and extend it according to the actual need. Over cooking may result in smoke and burns.

Cooking food evenly

Food such as chicken, hamburger or steak should be turned once during cooking.

Depending on the type of food, if applicable, stir it from outside to center of dish once or twice during cooking

Allow standing time

After cooking times out, leave the food in the oven for an adequate length of time, this allows it to complete its cooking cycle and cooling it down in a gradual manner

Whether the food is done

Color and hardness of food help to determine if it is done, these include:

- Steam coming out from all parts of food, not just the edge
- Joints of poultry can be moved easily
- Pork or poultry shows no signs of blood
- Fish is opaque and can be sliced easily with a fork

Browning dish

When using a browning dish or self-heating container, always place a heat-resistant insulator such as a porcelain plate under it to prevent damage of glass tray and rotating ring.

Microwave safe plastic wrap

When cooking food with high fat content, do not allow the plastic wrap come into contact with food as it may melt.

Microwave safe plastic cookware

Some microwave safe plastic cookware might not be suitable for cooking foods with high fat and sugar content. Also, the preheating time specified in the dish instruction manual must not be exceeded.

BEFORE CONTACTING THE SERVICE CENTER

If the appliance does not work:

1. Make sure the oven is plugged in correctly. If not, pull out the plug from the outlet, wait 10 seconds, and plug it back into the outlet.
2. Check the fuses in the electricity meter.
3. Make sure that the blocking modes and timer are programmed correctly.
4. Check whether the door is properly closed. Otherwise, microwave energy will not get inside the oven.

IF NONE OF THE PERFORMED MANIPULATIONS HAVE IMPROVED THE SITUATION, CONTACT AN AUTHORIZED SERVICE CENTER.
DO NOT ATTEMPT TO REPAIR THE DEVICE YOURSELF.

CLEANING AND CARE

The microwave oven should be cleaned regularly and any food deposits removed. Failure to maintain the oven in a clean condition could lead to deterioration of the surface that could adversely affect the life of the appliance and possibly result in a hazardous situation.

1. Remove the power cord from the power supply outlet before cleaning. Don't immerse the appliance or its power cord in water or other fluids when cleaning.
2. Never use hard detergent, gasoline or other flammables, abrasive powder or metal brush to clean any part of the

appliance.

3. Never remove the waveguide cover or apply excessive force when cleaning it.
4. When the microwave oven has been used for a long time, there may be some strange odors exist in oven, following 3 methods can get rid of them:
 - Place several lemon slices in a cup, then heat it with high micro power for 2-3 minutes.
 - Place a cup of black tea in oven, then heat it with high micro power for 2-3 minutes.
 - Put some orange peel into oven and then heat them with high micro power for 1 minute.
5. When the appliance is not used, it should be placed in dry and ventilated areas as well as possible.

CAUTION: after cooking clean the waveguide cover with a damp cloth, followed by dry cloth to remove any food splashes and grease. Built -up grease may overheat and begin to cause smoke or catch fire.

CORRECT DISPOSAL



Please do not treat this device as household waste. It should be handed over to the appropriate collection point for the recycling of electrical and electronic equipment. For more information on recycling this product, please contact your local recycling office.

Умови гарантії:

Завод гарантує нормальну роботу виробу протягом 12 місяців з моменту його продажу за умов дотримання споживачем правил експлуатації і догляду, передбачених цією інструкцією.

Термін служби виробу 5 років.

Щоб уникнути непорозумінь, переконливо просимо Вас уважно вивчити Інструкцію з експлуатації, умови гарантійних зобов'язань, перевірити правильність заповнення гарантійного талона. Гарантійний талон дійсний тільки за наявності правильно та чітко зазначених: моделі, серійного номера виробу, дати продажу, чітких відбитків печаток фірми-продавця, підпису покупця. Модель та серійний номер виробу повинні відповідати зазначеним у гарантійному талоні.

При порушенні цих умов, а також у випадку, коли дані, зазначені в гарантійному талоні змінені, стерті або переписані, гарантійний талон визнається недійсним.

Налаштування та установка (монтаж, підключення тощо) виробу, описані в документації, що додається до нього, можуть бути виконані як самим користувачем, так і фахівцями УСЦ відповідного профілю і фірм-продавців (на платній основі). При цьому особа (організація), що встановила виріб, несе відповідальність за правильність і якість установки (налаштування). Просимо Вас звернути увагу на важливість правильної установки виробу як для його надійної роботи, так і для отримання гарантійного та безкоштовного сервісного обслуговування. Вимагайте від спеціаліста з налаштування внести всі необхідні відомості про установку до гарантійного талона.

У разі виходу виробу з ладу протягом гарантійного терміну експлуатації з вини виробника, власник має право на безкоштовний гарантійний ремонт при пред'явленні правильно заповненого гарантійного талона, виробу в заводській комплектації та упаковці до гарантійної майстерні або до місця придбання. Задоволення претензій споживача через провину виробника провадиться відповідно до закону «Про захист прав споживачів». При гарантійному ремонті термін гарантії подовжується на час ремонту та пересилання.

Warranty conditions:

The plant guarantees normal operation of the product within 12 months from the date of the sale, provided that the consumer complies with the rules of operation and care provided by this Manual.

Service life of the product is 5 years.

In order to avoid any misunderstanding we kindly ask you to carefully study the Owner's Manual, the terms of warranty, and check the correctness of filling the Warranty Card. The Warranty Card is valid only if the following information is correctly and clearly stated: model, serial number of the product, date of sale, clear seals of the company-seller, signature of the buyer. The model and serial number of the product must correspond to those specified in the Warranty Card.

If these terms are violated, and if the information specified in the Warranty Card is changed, erased or rewritten, the Warranty Card is considered invalid.

Setup and installation (assembly, connection, etc.) of the appliance are described in the attached documentation; they can be carried out both by the user, and by specialists having the necessary qualification sent by USC or selling companies (on a paid basis). In this case, the person (the institution) installing the appliance shall be responsible for the correctness and quality of installation (setup). Please pay attention to the importance of the correct installation of the appliance, both for its reliable operation, and for obtaining warranty and free service. Require the installation specialist to enter all the necessary information about the installation in the Warranty Card.

In case of failure of the appliance during the warranty period by the fault of the manufacturer, the owner is entitled to free warranty repair upon presentation of the correctly filled Warranty Card together with the appliance in the factory configuration packed in the original packaging to the warranty workshop or the place of its purchase. Satisfaction of the customer's claim due to the fault of the manufacturer shall be made in accordance with the law «On Protection of Consumers' Rights». In the case of warranty repair the warranty period shall be extended for the period of repair and shipment.

ГАРАНТІЙНИЙ ТАЛОН

ARDESTO™

Шановний Покупець! Вітаємо Вас з придбанням приладу торговельної марки ARDESTO, який був розроблений та виготовлений у відповідності до найвищих стандартів якості, та дякуємо Вам за те, що Ви обрали саме цей прилад.

Просимо Вас зберігати талон протягом гарантійного періоду. При купівлі виробу вимагайте повного заповнення гарантійного талону.

1. Гарантійне обслуговування здійснюється лише за наявності правильно і чітко заповненого оригінального гарантійного талону, у якому вказані: модель виробу, дата продажу, серійний номер, термін гарантійного обслуговування, та печатки фірми-продавця.*
2. Строк служби побутової техніки складає 5 років.
3. Виріб призначений для використання у споживчих цілях. У разі використання виробу в комерційній діяльності продавець/виробник не несуть гарантійних зобов'язань, сервісне обслуговування виконується на платній основі.
4. Гарантійний ремонт виконується впродовж терміну, вказаного в гарантійному талоні на виріб, в уповноваженому сервіс-центрі на умовах та в строки, визначені чинним законодавством України.
5. Виріб знімається з гарантії у випадку порушення споживачем правил експлуатації, викладених в інструкції з виробу.
6. Виріб знімається з гарантійного обслуговування у випадках:
 - використання не за призначенням та не у споживчих цілях;
 - механічні пошкодження;
 - пошкодження, що виникли у наслідок потрапляння всередину виробу сторонніх предметів, речовин, рідин, комах;
 - пошкодження, що викликані стихійними лихами (дощем, вітром, блискавкою та ін.);
 - пожежею, побутовими факторами (надмірна вологість, запиленість, агресивне середовище та ін.);
 - пошкодження, що викликані невідповідністю параметрів живлення, кабельних мереж державним стандартам та інших подібних факторів;
 - при експлуатації обладнання в електромережі з відсутнім єдиним контуром заземлення;
 - при порушенні пломб встановлених на виробі;
 - відсутності серійного номера пристрою, або неможливості його ідентифікувати.
7. Гарантія не розповсюджується на витратні матеріали та аксесуари, а також фільтри, полиці, ящики, підставки та інші ємності для зберігання продуктів.
8. Термін гарантійного обслуговування складає 12 місяців з дня продажу.

* Відривні талони на технічне обслуговування надаються авторизованим сервісним центром.

Комплектність виробу перевірено. Із умовами гарантійного обслуговування ознайомлений, претензій не маю.

Підпис покупця _____

Авторизований сервісний центр ІП «І-АР-СІ»

Адреса: вул. Марка Вовчка, 18-А, Київ, 04073, Україна

Тел.: 0 800 300 345; (044) 230 34 84; 390 55 12

www.erc.ua/service

WARRANTY CARD



Dear Buyer! Congratulations on your purchase of the ARDESTO brand appliance, which was designed and manufactured in accordance with the highest quality standards, and we thank you for choosing this particular instrument.

We ask you to keep the coupon during the warranty period. When purchasing a product, require a full warranty card.

1. Warranty service is carried out only if there is a correctly and clearly filled original warranty card, which indicates: product model, date of sale, serial number, warranty service period, and the seller's seal. *
2. The service life of household appliances is 5 years.
3. The product is intended for consumer use. When using the product in commercial activities, the seller / manufacturer does not bear warranty obligations, after-sales service is performed on a paid basis.
4. Warranty repair is carried out within the period specified in the warranty card for the product in an authorized service center on the conditions and terms determined by applicable law.
5. The product is withdrawn from the warranty in case of violation by the consumer of the operating rules set forth in the instruction manual.
6. The product is removed from warranty service in the following cases:
 - misuse and non-consumer use;
 - mechanical damage;
 - damage caused by the ingress of foreign objects, substances, liquids, insects;
 - damage caused by natural disasters (rain, wind, lightning, etc.), fire, domestic factors (excessive humidity, dust, aggressive environment, etc.)
 - damage caused by non-compliance of power and cable network parameters with state standards and other similar factors;
 - when operating equipment in the power supply network with a missing single ground loop;
 - in case of violation of seals installed on the product;
 - lack of serial number of the device, or inability to identify it.
7. The warranty does not cover consumables and accessories, as well as filters, shelves, drawers, stands and other containers for storing products.
8. The warranty period is 12 months from the date of sale.

* Tear-off maintenance tickets are provided by an authorized service center.

The completeness of the product is checked. I have read the terms of the warranty service, no complaints.

Customer Signature _____

Warranty card/Гарантійний талон

Product information/Інформація про виріб

Product/Виріб

Model/Модель

Serial number/Серійний номер

Seller Information/Інформація про продавця

Trade organization name/Назва торгової організації

The address/Адреса

Date of sale/Дата продажу

Seller stamp/Штамп продавця

Соупон/Талон № 3

Seller stamp/
Штамп продавця/

Date of application/Дата звернення

Cause of damage/Причина пошкодження

Date of completion/Дата виконання

Соупон/Талон № 2

Seller stamp/
Штамп продавця/

Date of application/Дата звернення

Cause of damage/Причина пошкодження

Date of completion/Дата виконання

Соупон/Талон № 1

Seller stamp/
Штамп продавця/

Date of application/Дата звернення

Cause of damage/Причина пошкодження

Date of completion/Дата виконання