

**PHILIPS**

HD9411



English 3  
Čeština 10  
Dansk 17  
Eesti 24  
Español 31  
Français 38  
Hrvatski 45  
Italiano 52  
Latviešu 59  
Lietuviškai 66  
Magyar 73  
Nederlands 80  
Norsk 87  
Polski 94  
Português 101  
Română 108  
Shqip 115  
Slovenščina 122  
Slovensky 129  
Srpski 136  
Suomi 143  
Svenska 150  
Türkçe 157  
Ελληνικά 164  
Български 171  
Македонски 178  
Русский 185  
Українська 192  
Қазақша 199  
עברית 206

# Introduction

Congratulations on your purchase and welcome to Philips!

To fully benefit from the support that Philips offers, register your product at [www.philips.com/welcome](http://www.philips.com/welcome).

## General description

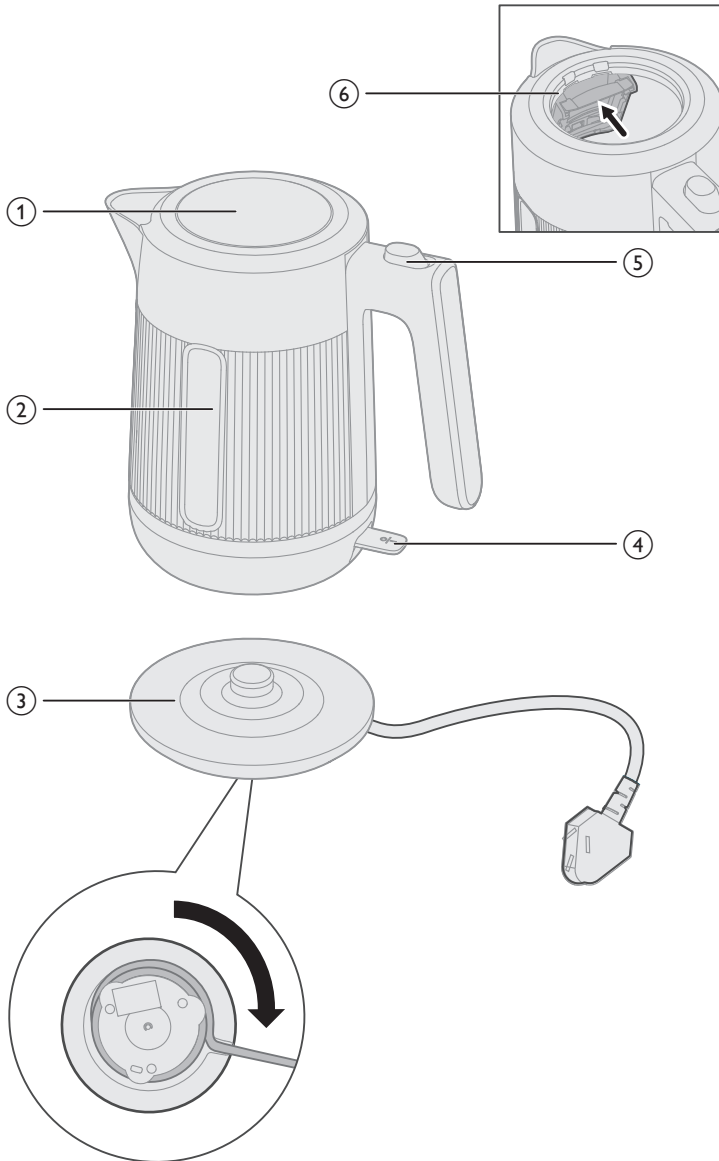

## 4 English

- 1 Kettle lid
- 2 Water level window
- 3 Power base with cord storage
- 4 Power switch
- 5 Lid switch
- 6 Filter

### Important

- Read this important information carefully before you use the appliance and save it for future reference.
- Never immerse the appliance in water or any other liquid.

### Warning

- Avoid spillage on the connector.
- Do not misuse this kettle for other than its intended use to avoid potential injury.
- Do not use the appliance if the plug, the mains cord, the base or the kettle itself is damaged. If the mains cord is damaged, you must have it replaced by Philips, a service centre authorised by Philips or similarly qualified persons in order to avoid a hazard.
- This appliance can be used by children aged from 8 years and above and by persons with reduced physical, sensory or mental capabilities or lack of experience and knowledge if they have been given supervision or instruction concerning use of the appliance in a safe way and if they understand the hazards involved. Cleaning and user maintenance shall not be made by children unless they are older than 8 and supervised. Keep the appliance and its cord out of reach of children aged less than 8 years.
- Children shall not play with the appliance.
- Keep the mains cord, the base and the kettle away from hot surfaces.
- Do not place the appliance on an enclosed surface (e.g. a serving tray), as this could cause water to accumulate under the appliance, resulting in a hazardous situation.
- Unplug the appliance and let it cool down before you clean it. Do not immerse the kettle or base in water or any other liquid. Only clean the appliance with a moist cloth and a mild cleaning agent.
- The kettle shall not be used for cooking noodles because the oil can make the water level Indicator crack.
- 

### Caution

- Do not let the moist cloth come into contact with the cord, the plug and the connector of the base.
- Only connect the appliance to an earthed wall socket.
- Only use the kettle in combination with its original base.
- The kettle is only intended for heating up and boiling water.
- Never fill the kettle beyond the maximum level indication. If the kettle has been overfilled, boiling water may be ejected from the spout and cause scalding.
- Be careful: the outside of the kettle and the water in it become hot during and some time after use. Only lift the kettle by its handle. Also beware of the hot steam that comes out of the kettle.

- This appliance is intended to be used in household and similar applications such as farm houses, bed and breakfast type environments, staff kitchen areas in shops, in offices and in other working environments and by clients in hotels, motels and other residential type environments.
- Do not operate the kettle on an inclined plane.
- Do not operate the kettle unless the element is fully immersed.
- Do not move while the kettle is switched on.
- The heating element surface is subject to residual heat after use.
- Do not place the appliance on a hot surface and do not let the mains cord come into contact with hot surfaces.

## Boil-dry protection

This kettle is equipped with boil-dry protection: it switches off automatically if you accidentally switch it on with no or not enough water in it. Let the kettle cool down for 10 minutes and then lift the kettle off its base. Then the kettle is ready for use again.

## Electromagnetic fields (EMF)

This appliance complies with the applicable standards and regulations regarding exposure to electromagnetic fields.

## Recycling



This symbol means that this product shall not be disposed of with normal household waste (2012/19/EU). Follow your country's rules for the separate collection of electrical and electronic products. Correct disposal helps prevent negative consequences for the environment and human health.

Unless otherwise indicated, all packaging material in the box is made of recycled paper; see the PAP marking on the box.

## Warranty and support

Versuni offers a two-year warranty after purchase on this product. This warranty is not valid if a defect is due to incorrect use or poor maintenance. Our warranty does not affect your rights under law as a consumer. For more information or for invoking the warranty, please visit our website [www.philips.com/support](http://www.philips.com/support).

## Before first use

Clean the inside of the kettle with warm water and mild detergent before first use.

To ensure the cleanliness of your kettle and remove any potential manufacturing residues, it is recommended to boil water before the first use.

Follow the steps in the 'Using the appliance' section, empty the kettle, and your kettle will be ready for use.

# Using the appliance

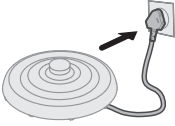

- 1 Plug in the power base.



- 2 Open the lid.

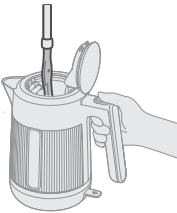

- 3 Fill the kettle with the desired amount of water.

Do not to exceed the maximum level indicated.

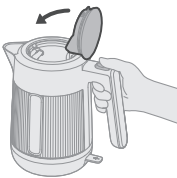

- 4 Close the lid securely.

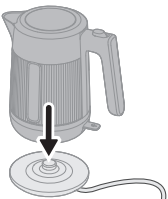

- 5 Place the kettle onto the power base.



- 6 Press power switch to activate the appliance.  
The kettle will start heating the water.  
Once the water reaches the boiling point,, the kettle will automatically turn off.
- 7 When the water is ready, carefully lift the kettle off the power base.
- 8 Tilt the kettle and pour the hot water out of the spout into your cup or container.  
Be careful of the steam and hot surfaces.

## Cleaning and Maintenance

**Always unplug the power base and allow it to cool before cleaning.**

**Regularly descale the kettle as per the manufacturer's instructions to remove mineral deposits.**

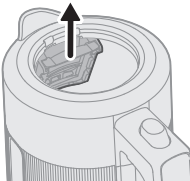

- 1 Remove and rinse the filter.

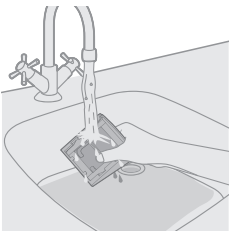

- 2 Rinse the filter under the tap.

## 8 English



3 Clean the kettle with damp cloth.

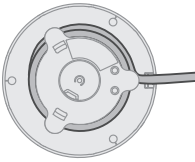

4 Wind the power cord with the cord storage.

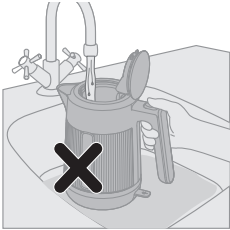

Never clean the kettle in a sink with water in it.

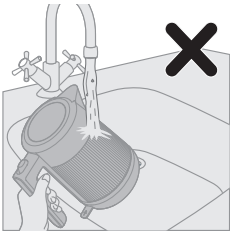

Avoid rinsing the kettle under running water.

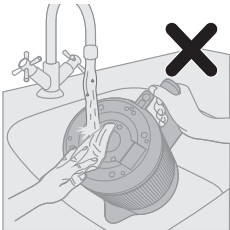

Do not rinse the kettle base under running water or use a damp cloth.



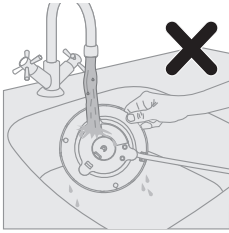

Avoid rinsing the power base under running water or using a damp cloth.

## Descaling the kettle

Depending on the water hardness in your area, scale may build up inside the kettle over time and affect performance of the kettle. Regular descaling makes your kettle last longer, ensures proper function and saves energy.

When scale starts to build up inside the kettle, follow the steps below to descale your kettle:

1. Add white vinegar or slices of fresh lemons to the kettle.
2. Fill the kettle with water to maximum water level.
3. Boil the mixture.
4. Wait for 1.5 to 2 hours (depending on the severity of the scale) before rinsing the kettle.
5. Use a brush or cleaning cloth to remove any stain.
6. Fill the kettle with water again and boil it twice before using.

## Úvod

Gratulujeme k nákupu a vítáme vás mezi uživateli výrobků společnosti Philips!

Chcete-li plně využívat výhod, které nabízí podpora společnosti Philips, zaregistrujte svůj výrobek na adrese [www.philips.com/welcome](http://www.philips.com/welcome).

## Všeobecný popis

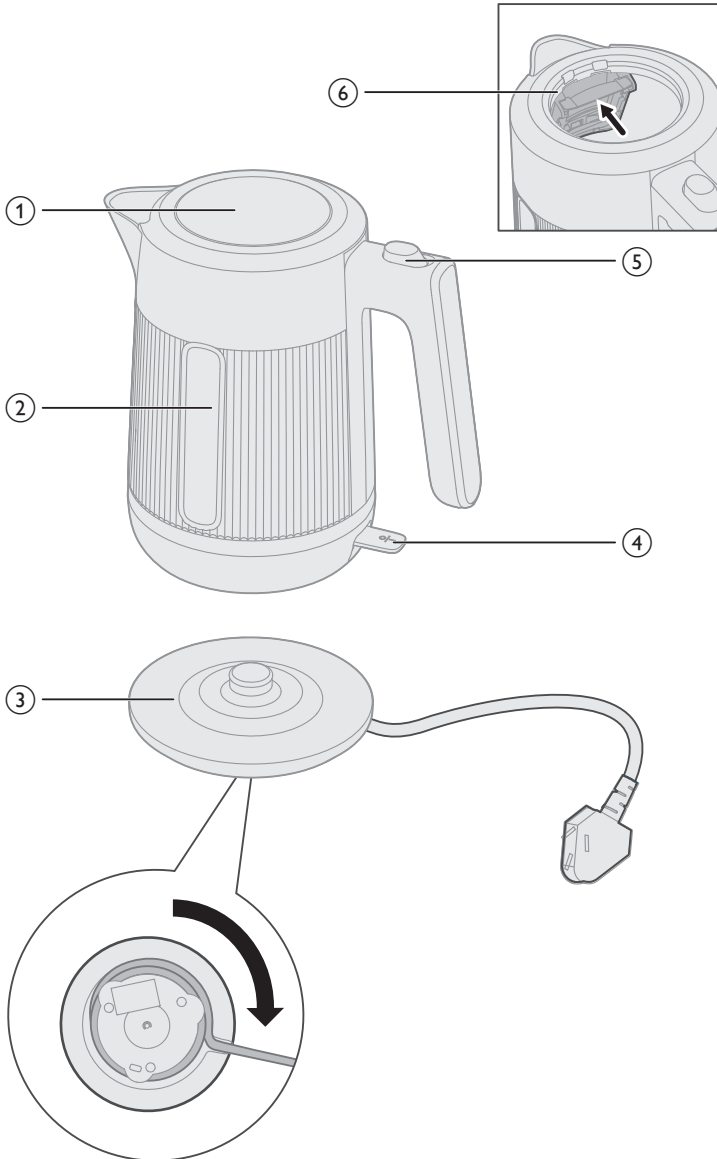

- 1 Víko konvice
- 2 Okénko pro sledování hladiny vody
- 3 Napájecí základna s prostorem k uložení kabelu
- 4 Vypínač
- 5 Tlačítko otvírání víka
- 6 Filtr

## Důležité informace

- Před použitím přístroje si pečlivě přečtěte tuto příručku s důležitými informacemi a uschovejte ji pro budoucí použití.
- Nikdy přístroj nesmíte ponořit do vody nebo do jiné tekutiny.

## Varování

- Dávejte pozor, aby nedošlo k rozlítí na konektor.
- Konvici používejte pouze k účelu, ke kterému je určena. Předejdete tak možnému zranění.
- Pokud by byly napájecí kabel, zástrčka, základna nebo vlastní konvice poškozeny, přístroj nepoužívejte. Pokud by byl poškozen napájecí kabel, musí jeho výměnu provést společnost Philips, autorizovaný servis společnosti Philips nebo obdobně kvalifikovaní pracovníci, aby se předešlo možnému nebezpečí.
- Děti od 8 let věku a osoby s omezenými fyzickými, smyslovými nebo duševními schopnostmi nebo nedostatkem zkušeností a znalostí mohou tento přístroj používat v případě, že jsou pod dohledem nebo byly poučeny o bezpečném používání přístroje a že chápou rizika, která mohou hrozit. Čištění a údržbu by neměly provádět děti, které jsou mladší než 8 let a jsou bez dozoru. Přístroj a jeho kabel udržujte mimo dosah dětí mladších 8 let.
- Děti si s přístrojem nesmí hrát.
- Dbejte na to, aby napájecí kabel, základna ani konvice nepřišly do styku s horkými povrchy.
- Neumísťujte přístroj na uzavřený povrch (např. servisovací podnos), protože by se pod přístrojem mohla nahromadit voda, a to představuje možné nebezpečí.
- Před čištěním odpojte přístroj ze sítě a nechte ho vychladnout. Konvici ani její základnu nesmíte ponořit do vody ani do jiné kapaliny. Přístroj čistěte pouze navlhčeným hadříkem a neagresivním čisticím prostředkem.
- Konvice by se neměla používat k vaření nudlů, jelikož uvolněná mastnota může způsobit prasknutí indikátoru hladiny vody.
- 

## Upozornění

- Dávejte pozor, aby navlhčený hadřík nepřišel do kontaktu s kabelem, zástrčkou a konektorem základny.
- Přístroj připojujte výhradně do řádně uzemněných zásuvek.
- Konvici používejte výhradně s její originální základnou.
- Varná konvice je určena výhradně pro ohřev a převaření vody.

## 12 Čeština

- Konvici nikdy neplňte nad označení maximální hladiny. Pokud konvici přeplníte, horká voda může vystříkovat její hubičkou a opařit vás.
- Dbejte zvýšené opatrnosti: vnější část konvice a voda v konvici je horká během použití i nějakou dobu po použití. Konvici zvedejte pouze za rukojeť. Dejte také pozor na horkou páru, která vychází z konvice.
- Tento přístroj je určen pro použití v domácnostech a podobných prostředích, jako jsou farmy, prostředí pro nocleh a snídane, kuchyňky pro personál v obchodech, kancelářích a jiných pracovištích a pro klienty v hotelech, motelech a dalších obytných prostředích.
- Nepoužívejte konvici v nahnutém letadle.
- Nepoužívejte konvici, pokud není topné těleso zcela ponořeno.
- Jakmile je konvice zapnutá, nehýbejte s ní.
- Povrch výhřevného tělíska udržuje po použití zbytkové teplo.
- Nepokládejte přístroj na horký povrch a dbejte také na to, aby síťový kabel nepřišel do styku s horkými povrchy.

## Ochrana proti vaření bez vody

Tato konvice je vybavena ochranou proti vaření bez vody: automaticky se vypne, pokud byste ji omylem zapnuli bez vody nebo s malým množstvím vody. Nechte konvici přibližně 10 minut vychladnout a poté ji vyjměte ze základny. Pak je konvice znovu připravená k použití.

## Elektromagnetická pole (EMP)

Tento přístroj odpovídá platným normám a předpisům týkajícím se elektromagnetických polí.

## Recyklace



Tento symbol znamená, že výrobek nelze likvidovat s běžným komunálním odpadem (2012/19/EU).

Řiďte se pravidly vaší země pro sběr elektrických a elektronických výrobků. Správnou likvidací pomůžete předejít negativním dopadům na životní prostředí a lidské zdraví.

Pokud není uvedeno jinak, veškerý obalový materiál v balení je vyroben z recyklovaného papíru. Přečtěte si marketingový text PAP na krabici.

## Záruka a podpora

Versuni nabízí po zakoupení tohoto výrobku dvouletou záruku. Tato záruka se nevztahuje na poškození vzniklé v důsledku nesprávného použití nebo špatné údržby přístroje. Naše záruka nemá vliv na vaše zákaznická práva. Více informací a způsob, jak uplatnit záruku, naleznete na stránkách [www.philips.com/support](http://www.philips.com/support).

## Před prvním použitím

Před prvním použitím umyjte vnitřek konvice teplou vodou a jemným čisticím prostředkem.

K zajištění čistoty konvice a odstranění potenciálních zbytků z výroby doporučujeme uvařit před prvním použitím v konvici vodu.

Postupujte podle pokynů v části „Použití přístroje“, konvici vyprázdněte a můžete ji začít používat.

## Použití přístroje

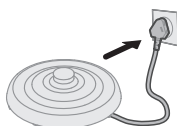

- 1 Zapojte napájecí základnu do zásuvky.

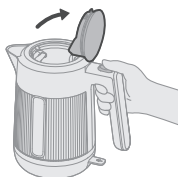

- 2 Otevřete víko.

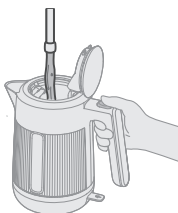

- 3 Naplňte konvici požadovaným množstvím vody.

Nepřekračujte maximální označenou hladinu plnění.



- 4 Pevně uzavřete víko.

## 14 Čeština

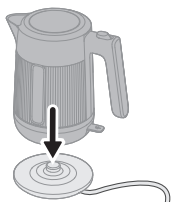

5 Postavte konvici na napájecí základnu.



6 Aktivujte přístroj stisknutím vypínače.

Konvice začne ohřívat vodu.

Jakmile voda dosáhne bodu varu, konvice se automaticky vypne.

7 Jakmile je voda ohřátá, opatrně konvici zvedněte z napájecí základny.

8 Nakloňte konvici a z hubičky nalijte horkou vodu do hrnku nebo nádoby.

Dávejte pozor na horkou páru a horké povrchy.

## Čištění a údržba

**Před čištěním vždy odpojte napájecí základnu a nechte ji vychladnout.**

**Podle instrukcí výrobce konvici pravidelně odvápnujte, abyste odstranili vodní kámen.**

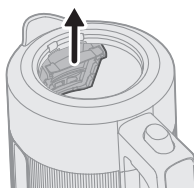

1 Filtr vyjměte a opláchněte.

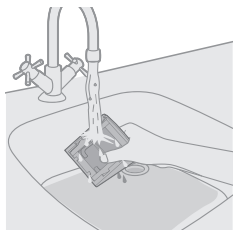

2 Filtr opláchněte pod tekoucí vodou.



3 Konvici očistěte vlhkým hadříkem.

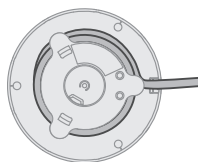

4 Napájecí kabel naviňte do prostoru k uložení kabelu.

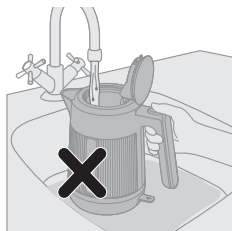

Nikdy konvici neumývejte ve dřezu, ve kterém je voda.

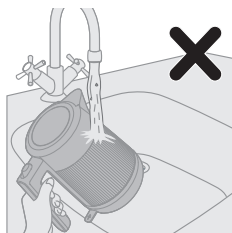

Neoplachujte konvici pod tekoucí vodou.

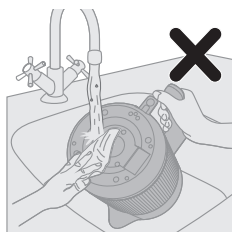

Neoplachujte základnu konvice pod tekoucí vodou a nepoužívejte vlhký hadřík.

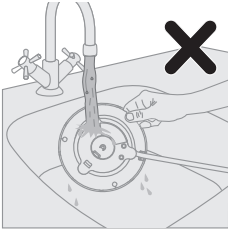

Neoplachujte napájecí základnu pod tekoucí vodou a nepoužívejte vlhký hadřík.

## Odstranění vodního kamene z konvice

V závislosti na tvrdosti vody ve vaší oblasti se ve varné konvici může postupně usazovat vodní kámen a snižovat výkon konvice. Pravidelné odvápnění prodlouží životnost konvice, zajistí její řádné fungování a ušetří energii.

Když se v konvici začne usazovat vodní kámen, postupujte podle následujících kroků a odstraňte vodní kámen:

1. Do konvice nalijte ocet nebo vložte plátky čerstvých citrónů.
2. Naplňte konvici vodou po značku maximální hladiny vody.
3. Směs převařte.
4. Než konvici vypláchnete, počkejte hodinu a půl nebo dvě (podle toho, jak velký je nános vodního kamene).
5. Kartáčem nebo čistícím hadříkem odstraňte veškeré skvrny.
6. Konvici znovu naplňte vodou a před použitím vodu dvakrát převařte.



# Indledning

Tillykke med dit køb, og velkommen til Philips!

Hvis du vil have fuldt udbytte af den support, som Philips tilbyder, kan du registrere dit produkt på [www.philips.com/welcome](http://www.philips.com/welcome).

## Generel beskrivelse

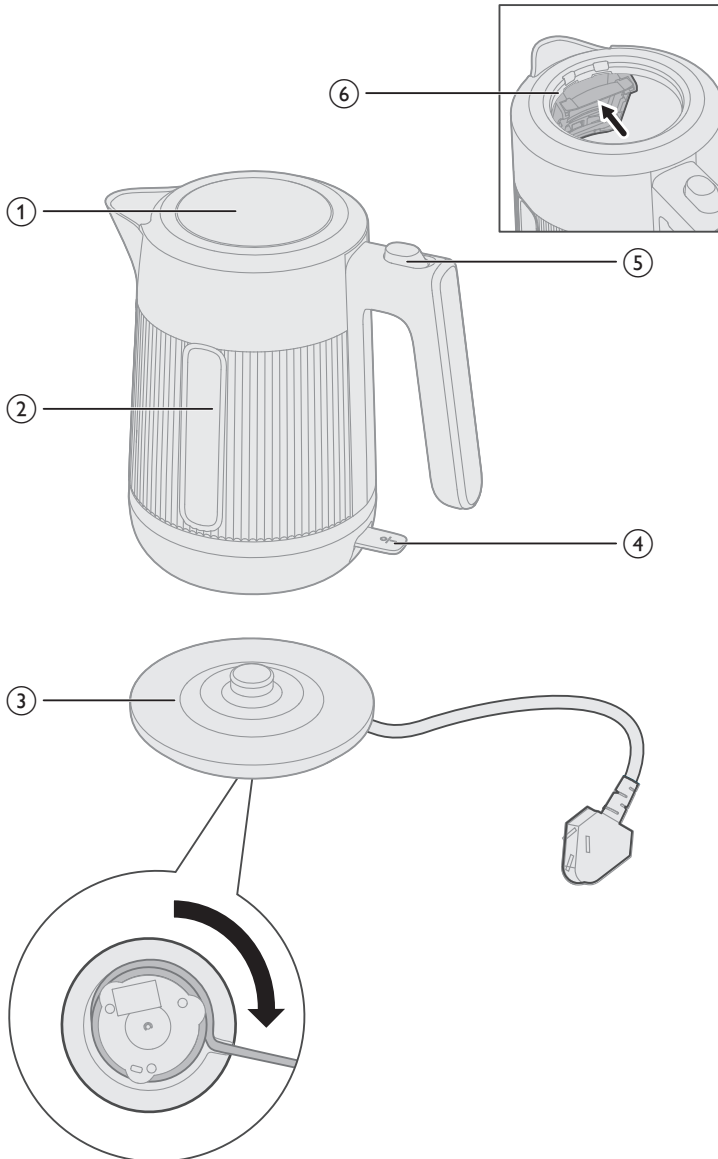

- 1 Låg til elkedel
- 2 Vandstandsrudd
- 3 Strømsokkel med ledningsopbevaring
- 4 Strømknap
- 5 Kontakt til låg
- 6 Filter

## Vigtigt

- Læs disse vigtige oplysninger omhyggeligt igennem, inden apparatet tages i brug, og gem dem til eventuelt senere brug.
- Apparatet må aldrig kommes ned i vand eller anden væske.

## Advarsel

- Undgå at spilde på stikket.
- Denne elkande må ikke bruges til andre formål end til det tiltænkte formål, da der er risiko for personskaade.
- Brug ikke apparatet, hvis stik, netledning, basisenhed eller selve elkanden er beskaadiget. Hvis netledningen beskaadiges, må den kun udskiftes af Philips, et autoriseret Philips-serviceværksted eller en tilsvarende kvalificeret fagmand for at undgå enhver risiko.
- Dette apparat kan bruges af børn fra 8 år og opefter og personer med reducerede fysiske, sensoriske eller mentale evner eller manglende erfaring og viden, hvis de er blevet instrueret i sikker brug af apparatet og forstår de medfølgende risici. Rengøring og vedligeholdelse må ikke foretages af børn, medmindre de er over 8 år gamle og under opsyn. Hold apparatet og dets ledning uden for rækkevidde af børn under 8 år.
- Lad ikke børn lege med apparatet.
- Hold ledning, basisenhed og elkande væk fra varme flader.
- Undgå at stille apparatet på en lukket overflade (f.eks. en serveringsbakke), da vandet kan samle sig under apparatet, og en farlig situation derved kan opstå.
- Tag stikket ud af stikkontakten, og lad apparatet køle af, før det rengøres. Elkande og basisenhed må aldrig nedsænkes i vand eller anden væske. Apparatet må kun rengøres med en fugtig klud og et mildt rengøringsmiddel.
- Elkanden må ikke bruges til at koge nudler, da olien kan ødelægge vandstandsindikatoren.
- 

## Forsigtig

- Lad ikke den fugtige klud komme i kontakt med ledning, stik og basisenhedens tilslutning.
- Apparatet må kun sluttet til en stikkontakt med jordforbindelse.
- Elkanden må kun bruges sammen med den originale basisenhed.
- Elkanden er udelukkende beregnet til opvarmning eller kogning af vand.

- Overfyld aldrig elkanden til over det angivne maksimale niveau. Hvis elkanden er blevet overfyldt, kan der sprøjte kogende vand fra hældetuden, hvilket kan forårsage skoldning.
- Forsigtig: Ydersiden af elkanden og vandet i den bliver meget varme under brug og i et stykke tid efter brug. Løft altid elkanden i håndtaget. Vær også opmærksom på den varme damp, der kommer ud af elkanden.
- Dette apparat er beregnet til brug i hjemmet og andre lignende steder som gårde, bed and breakfast-steder, personalekøkkener i butikker, på kontorer og i andre arbejdspladser og af gæster på hoteller, moteller og andre værelser til udlejning.
- Brug ikke elkanden på et skråt underlag.
- Brug ikke elkanden, medmindre elementet er helt nedsænket.
- Flyt ikke elkanden, mens den er tændt.
- Varmeelementets overflade udsættes for restvarme efter brug.
- Placer aldrig apparatet på en varm overflade, og sørg for, at netledningen ikke kommer i berøring med varme flader.

## Sikring mod tørkogning

Denne elkande er udstyret med en beskyttelsesfunktion mod tørkogning: Den slukker automatisk, hvis du kommer til at tænde for den uden vand i eller uden nok vand i. Lad elkanden køle af i 10 minutter, og løft derefter elkanden fra basisenheden. Derefter er elkanden klar til brug igen.

## Elektromagnetiske felter (EMF)

Dette apparat overholder gældende standarder og regler angående eksponering for elektromagnetiske felter.

## Genbrug



Dette symbol betyder, at dette produkt ikke må bortskaffes sammen med almindeligt husholdningsaffald (2012/19/EU)

Følg dit lands regler for særskilt indsamling af elektriske og elektroniske produkter. Korrekt bortskaffelse er med til at forhindre negativ påvirkning af miljøet og menneskers helbred.

Medmindre andet er angivet, er al emballage i æsken fremstillet af genbrugspapir. Se PAP-mærket på æsken.

## Garanti og support

Versuni tilbyder to års garanti efter køb af dette produkt. Denne garanti er ikke gyldig, hvis en defekt skyldes forkert brug eller dårlig vedligeholdelse. Vores garanti påvirker ikke dine rettigheder i henhold til lovgivningen som forbruger. Gå til vores websted [www.philips.com/support](http://www.philips.com/support) for at få flere oplysninger eller for at påberåbe dig garantien.

## Før apparatet tages i brug

Rengør indersiden af elkedlen med varmt vand og mildt rengøringsmiddel, før den tages i brug første gang. For at sikre, at elkedlen er ren, og for at fjerne eventuelle rester fra fremstillingsprocessen anbefales det at koge vand, før den tages i brug første gang.

Følg trinnene i afsnittet "Sådan bruges apparatet", og tøm elkedlen. Derefter er elkedlen klar til brug.

## Sådan bruges apparatet

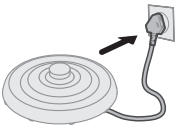

- 1 Tilslut strømbasen.



- 2 Åbn låget.

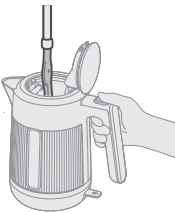

- 3 Fyld elkedlen med den ønskede mængde vand.

Overskrid ikke det angivne maksimale niveau.



- 4 Luk låget helt til.

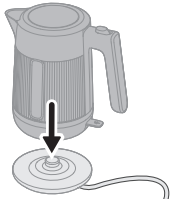

5 Placer kedlen på strømbasen.



- 6 Tryk på afbryderen for at tænde for apparatet.  
Elkedlen begynder at varme vandet op.  
Når vandet når kogepunktet, slukker elkedlen automatisk.
- 7 Når vandet er klar, skal du forsigtigt løfte elkedlen af strømbasen.
- 8 VIP elkedlen, og hæld det varme vand ud af tuden i din kop eller beholder.  
Pas på dampen og de varme overflader.

## Rengøring og vedligeholdelse

**Tag altid stikket ud af stikkontakten, og lad den køle af, før den rengøres.**

**Afkalk elkedlen regelmæssigt i henhold til producentens anvisninger for at fjerne mineralaflejringer.**

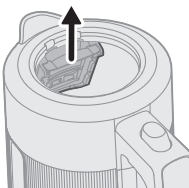

1 Fjern og skyl filteret.

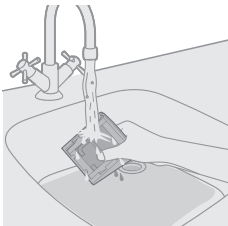

## 22 Dansk

2 Skyl filteret under vandhanen.



3 Rengør kedlen med en fugtig klud.

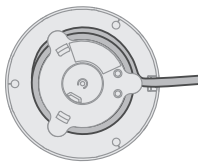

4 Rul netledningen rundt om ledningsholderen.

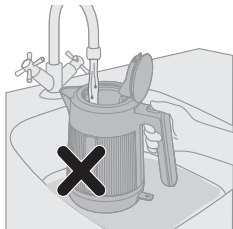

Rengør aldrig elkedlen i en vask med vand i.

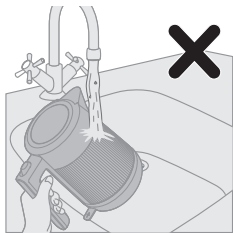

Undgå at skylle elkedlen under rindende vand.

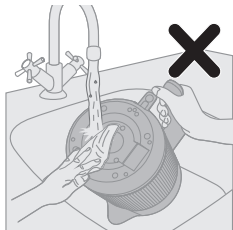

Skyl ikke kedlens base under rindende vand, eller brug en fugtig klud.

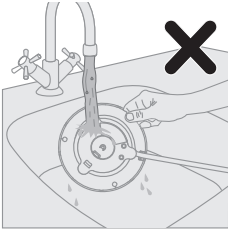

Undgå at skylle strømbasen under rindende vand eller bruge en fugtig klud.

## Afkalkning af elkedlen

Afhængigt af vandets hårdhed, hvor du bor, kan der med tiden aflejres kalk i elkedlen, hvilket kan nedsætte elkedlens effektivitet. Regelmæssig afkalkning øger elkedlens levetid, sikrer korrekt funktionalitet og sparer energi.

Når der dannes kalk i elkedlen, skal du følge nedenstående trin for at afkalke den:

1. Kom hvidvinseddike eller skiver af friske citroner i elkedlen.
2. Fyld elkedlen med vand op til maks.-mærket.
3. Kog blandingen.
4. Vent 1,5 til 2 timer (afhængigt af mængden af kalk), inden du skyller elkedlen.
5. Brug en børste eller en rengøringsklud til at fjerne evt. pletter.
6. Fyld elkedlen med vand igen, og kog to gange, inden du bruger den.

## Tutvustus

Õnnitleme ostu puhul ja tervitame Philipsi poolt!

Philipsi pakutava tootetoote eeliste täielikuks kasutamiseks registreerige oma toode veebilehel [www.philips.com/welcome](http://www.philips.com/welcome).

## Üldine kirjeldus

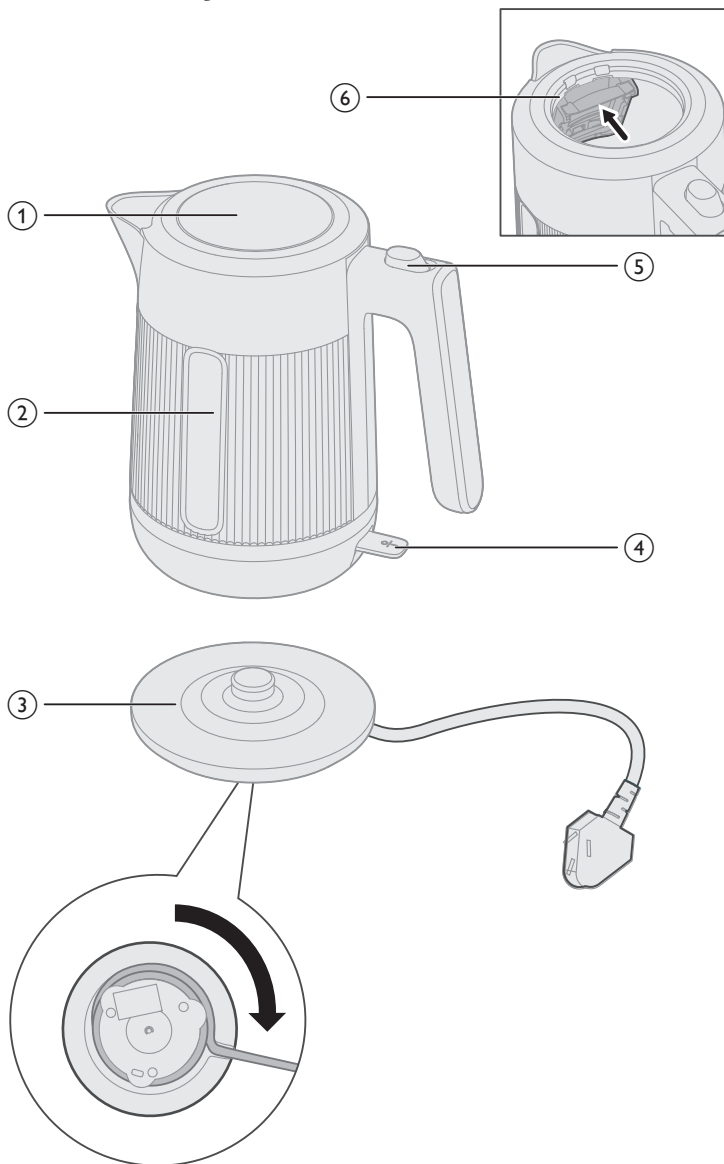



- 1 Veekeetja kaas
- 2 Veetaseme aken
- 3 Toitealus koos juhtmehoidikuga
- 4 Toitelüliti
- 5 Kaane lüliti
- 6 Filter

## Tähtis!

- Enne seadme kasutamist lugege oluline teave hoolikalt läbi ja hoidke see edaspidiseks alles.
- Ärge kastke seadet vette ega mõne muu vedeliku sisse.

## Hoiatus!

- Vältige pritsmete sattumist pistikupesale.
- Võimalike vigastuste vältimiseks ärge kasutage veekeetjat muul otstarbel kui see, mis ette nähtud.
- Ärge kasutage seadet, kui selle toitejuhe, pistik, alus või veekeetja ise on kahjustatud. Kui toitekaabel on rikutud, siis tuleb ohtlike olukordade vältimiseks lasta toitekaabel vahetada Philipsil, Philipsi volitatud hoolduskeskuses või kvalifitseeritud isikul.
- Seda seadet võivad kasutada lapsed alates 8. eluaastast ning füüsilise, meelevõi vaimse häirega isikud või isikud, kellel puuduvad kogemused ja teadmised, kui neid valvatakse või neile on antud juhend seadme ohutu kasutamise kohta ja nad mõistavad sellega seotud ohte. Lapsed tohivad seadet puhastada ja hooldada ainult siis, kui nad on vanemad kui 8 aastat ja täiskasvanu järelevalve all. Hoidke seade ja selle toitekaabel alla 8-aastastele lastele kättesaamatus kohas.
- Lapsed ei tohi seadmega mängida.
- Ärge laske toitejuhtmel, alusel ja kannul minna vastu kuumasid pindasid.
- Ärge asetage seadet kinnisele pinnale (nt serveerimiskandikule), sest see võib põhjustada ohtliku olukorra seadme alla vee kogunemise tõttu.
- Enne puhastamist eemaldage seade vooluvõrgust ja laske sellel jahtuda. Ärge kastke veekeetjat ega selle alust vette vm vedeliku sisse. Puhastage seadet üksnes niiske lapi ja lahja pesemisvahendiga.
- Kannu ei tohi kasutada nuudlite valmistamiseks, sest õli kasutamisel võib veetaseme näidik mõraneda.
- 

## Ettevaatust!

- Ärge laske niisket lappi minna juhtme, pistiku ega aluse pistikupesa vastu.
- Ühendage seade vaid maandatud seinakontakti.
- Kasutage veekeetjat ainult koos originaalalusega.
- Veekeetja on mõeldud ainult vee soojendamiseks ja keetmiseks.
- Ärge kunagi täitke veekeetjat üle lubatud maksimaalse tähise! Kui veekeetja on liiga täis, võib vesi keemise ajal tila kaudu välja pritsida ja tekitada põletusi.

- Ettevaatust! Veekeetja välispind ja selle sees olev vesi kuumenevad kasutamise ajal ja on kuumad ka vahetult pärast kasutamist. Tõstke veekeetjat ainult käepidemest. Olge ettevaatlik veekeetjast väljuva kuumast auruga.
- See seade on mõeldud kasutamiseks kodumajapidamises ja sarnastes rakendustes nagu talu-, öömajad, kontorite jm töökeskkondade köögid ning hotellide, motellide jm majutuskeskkondades.
- Ärge kasutage veekeetjat kaldpinnal.
- Ärge kasutage veekeetjat, kui kütteelement pole täielikult vee all.
- Ärge liigutage veekeetjat, kui see on sisse lülitatud.
- Küttekeha pind jääb pärast kasutamist jääsoojuse alla.
- Ärge pange seadet tulisele pinnale ja vältige toitejuhtme kokkupuudet tuliste pindadega.

## Kuivalt sisselülitamise kaitse

Veekeetja on varustatud kuivaltkeemise kaitsega: see lülitub automaatselt välja, kui veekeetja on kogemata tühjalt sisse lülitatud või kui kannus pole piisavalt vett. Laske veekeetjal 10 minutit jahtuda ja tõstke see seejärel aluselt maha. Seejärel saab veekeetjat taas kasutada.

## Elektromagnetväljad (EMV)

See seade vastab elektromagnetväljadega kokkupuute suhtes kohaldatavatele standarditele ja eeskirjadele.

## Ümbertöötlus



See sümbol tähendab, et seda toodet ei tohi visata tavaliste olmejäätmete hulka (2012/19/EL).

Järgige elektriliste ja elektrooniliste toodete lahuskogumise kohalikke eeskirju. Õigel viisil kasutusest kõrvaldamine aitab ära hoida võimalikke kahjulikke tagajärgi keskkonnale ja inimese tervisele.

Kui pole märgitud teisiti, on kogu karbis olev pakkematerjal valmistatud ringlussevõetud paberist, vt karbil olevat PAP-märgist.

## Garantii ja tugi

Versuni pakub kaheaastast garantiid pärast selle toote ostmist. See garantii ei kehti, kui defekt on tingitud valest kasutusest või halvast hooldusest. Meie garantii ei mõjuta teie seadusjärgseid õigusi tarbijana. Lisateabe saamiseks või garantii aktiveerimiseks külastage meie veebisaiti [www.philips.com/support](http://www.philips.com/support).

## Enne esimest kasutamist

Enne esimest kasutamist puhastage veekeetjat seestpoolt sooja vee ja õrna puhastusvahendiga.

Täieliku puhtuse tagamiseks ja võimalike tootmisjääkide eemaldamiseks on soovitatav enne esimest kasutamist see veega läbi keeta.

Järgige punktis „Seadme kasutamine“ toodu juhiseid, kallate veekeetja tühjaks ning seejärel on see kasutamiseks valmis.

# Seadme kasutamine

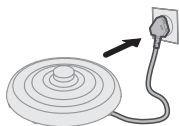

- 1 Ühendage toitealus vooluvõrguga



- 2 Avage kaas.

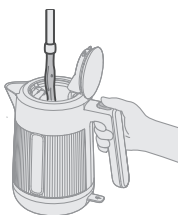

- 3 Täitke kann soovitud veekogusega.

Ärge ületage maksimaalset märgitud taset.



- 4 Sulgege kaas korralikult.

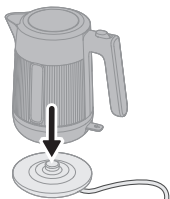

## 28 Eesti

5 Asetage veekeetja toitealusele.



6 Seadme aktiveerimiseks vajutage toitelülitit.

Veekeetja hakkab vett soojendama.

Kui vesi jõuab keemistemperatuurini, lülitub veekeetja automaatselt välja.

7 Kui vesi on valmis, tõstke veekeetja ettevaatlikult toitealuselt maha.

8 Kallutage veekeetjat ja valage tilast kuum vesi oma tassi või anumasse.

Olge ettevaatlik auru ja kuumade pindade suhtes.

## Puhastamine ja hooldus

**Enne puhastamist eemaldage toitealus alati vooluvõrgust ja laske sellel jahtuda.**

**Eemaldage veekeetjalt korrapäraselt katlakivi vastavalt tootja juhistele mineraaliladestiste eemaldamiseks.**

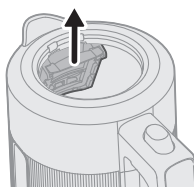

1 Eemaldage ja loputage filter.

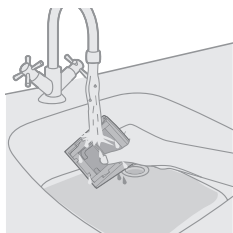

2 Loputage filter kraani all puhtaks.



3 Puhastage veekeetjat niiske lapiga.

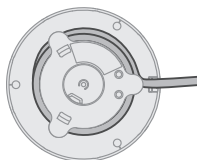

4 Kerige toitejuhe ümber juhtmehoidiku.

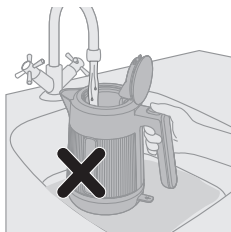

Ärge kunagi puhastage veekeetjat kraanikausis, kus on vesi.

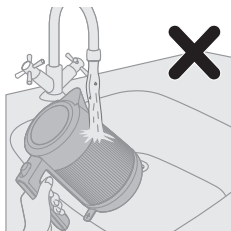

Vältige veekeetja loputamist jooksva vee all.

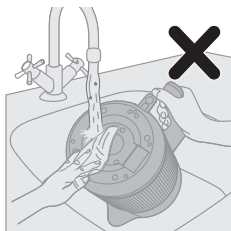

Ärge loputage veekeetja alust jooksva vee all ega kasutage niisket lappi.

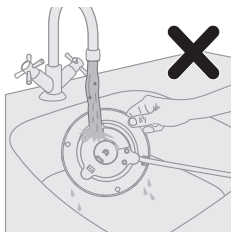

Vältige toitealuse loputamist jooksva vee all või niiske lapiga.

## Veekeetjast katlakivi eemaldamine

Olenevalt teie piirkonna vee karedusest võib veekeetja sisemusse ajapikku koguneda katlakivi, mis mõjutab veekeetja tööd. Katlakivi korrapärane eemaldamine tagab veekeetja pika kasutusea, nõuetekohase toimimise ja säästab energiat.

Veekeetjasse kogunenud katlakivi korral järgige allpool loetletud samme.

1. Lisage veekeetjasse äädikat või värskest lõigatud sidrunilõigud.
2. Täitke veekeetja kuni maksimaalse veetasemeni.
3. Laske segu keema.
4. Oodake 1,5 kuni 2 tundi (olenevalt katlakivi hulgast) ja seejärel loputage veekeetja puhtaks.
5. Plekkide eemaldamiseks kasutage harja või puhastuslappi.
6. Enne kasutamist täitke veekeetja uuesti veega ja laske see keema, seejärel korrake seda ühe korra.

# Introducción

Le damos la enhorabuena por su adquisición y la bienvenida a Philips.

Para poder beneficiarse por completo de la asistencia que ofrece Philips, registre el producto en [www.Philips.com/welcome](http://www.Philips.com/welcome).

## Descripción general

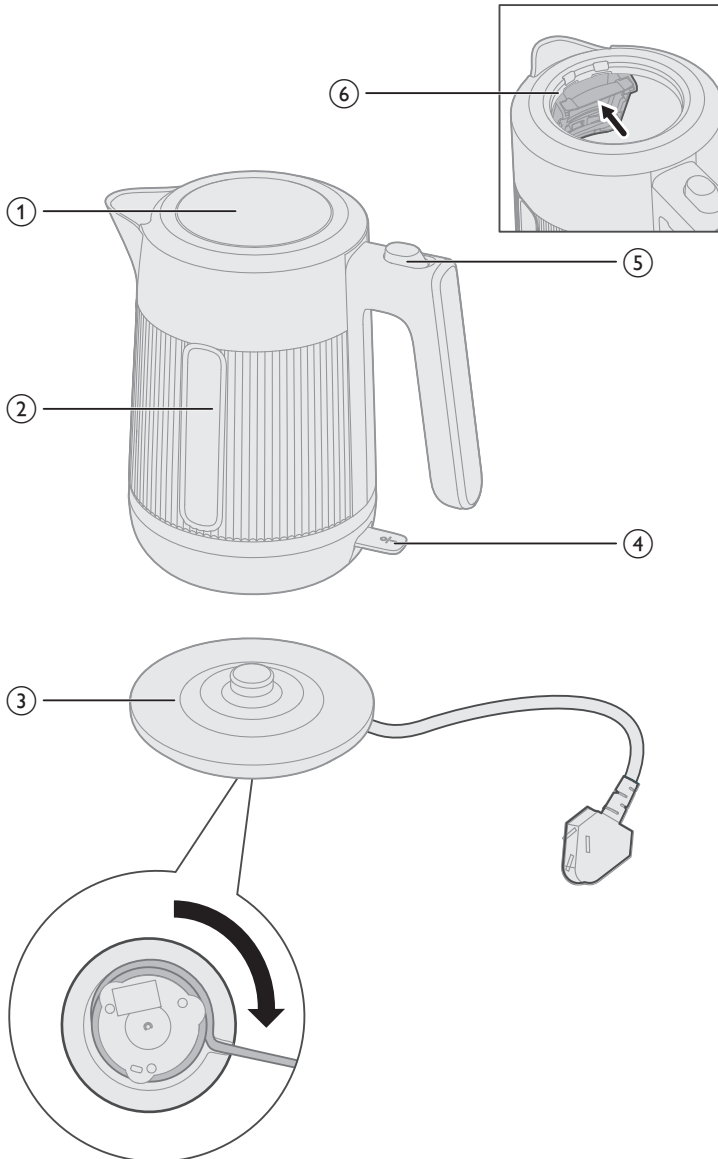

- 1 Tapa de la hervidora
- 2 Ventana de nivel de agua
- 3 Base de alimentación con recogecable
- 4 Interruptor de encendido
- 5 Interruptor de la tapa
- 6 Filtro

## Importante

- Antes de usar el aparato, lea atentamente esta información importante y consérvela por si necesitara consultarla en el futuro.
- No sumerja nunca el aparato en agua u otros líquidos.

## Advertencia

- Evite que se derrame líquido en el conector.
- Para evitar lesiones, no utilice esta hervidora con otros fines distintos a los previstos.
- No utilice el aparato si el enchufe, el cable de alimentación, la base o la propia hervidora están dañados. Si el cable de alimentación está dañado, deberá ser sustituido por Philips, por un centro de servicio autorizado por Philips o por personal cualificado, con el fin de evitar situaciones de peligro.
- Este aparato puede ser usado por niños a partir de 8 años y por personas con su capacidad física, psíquica o sensorial reducida o que no tengan los conocimientos y la experiencia necesarios, si han sido supervisados o instruidos acerca del uso del aparato de forma segura y siempre que conozcan los riesgos que conlleva su uso. Los niños no deben llevar a cabo la limpieza ni el mantenimiento a menos que tengan más de 8 años o sean supervisados. Mantenga el aparato y el cable fuera del alcance de los niños menores de 8 años.
- No permita que los niños jueguen con el aparato.
- Mantenga el cable de alimentación, la base y la hervidora alejados de superficies calientes.
- No coloque el aparato sobre una superficie cubierta, ya que el agua podría acumularse bajo el aparato y provocar una situación de peligro.
- Desenchufe el aparato y deje que se enfríe antes de limpiarlo. No sumerja la hervidora ni la base en agua u otros líquidos. Limpie el aparato únicamente con un paño húmedo y un producto de limpieza suave.
- La hervidora no debe utilizarse para cocer fideos, ya que los restos de grasa pueden estropear el indicador de nivel de agua.
- 

## Precaución

- No deje que el paño húmedo entre en contacto con el cable, el enchufe ni el conector de la base.
- Conecte el aparato solo a un enchufe de pared con toma de tierra.
- Utilice la hervidora solo con su base original.
- Esta hervidora está diseñada únicamente para calentar y hervir agua.



- No llene nunca la hervidora por encima de la indicación de nivel máximo. Si la llena en exceso, el agua hirviendo podría salir por la boquilla y producir quemaduras.
- Tenga cuidado: la parte exterior de la hervidora y el agua que contiene pueden calentarse considerablemente durante el uso de la hervidora y mantener esta temperatura incluso después de que haya transcurrido un tiempo desde su uso. Coja siempre la hervidora por el asa. Tenga cuidado también con el vapor caliente que sale de la hervidora.
- Este aparato está diseñado para utilizarlo en entornos domésticos o similares, como viviendas de granjas, hostales en los que se ofrecen desayunos, zonas de cocina en tiendas, oficinas y otros entornos laborales, y por clientes de hoteles, hostales y entornos residenciales de otro tipo.
- No utilice la hervidora en un plano inclinado.
- No utilice la hervidora a menos que el elemento esté completamente sumergido.
- No mueva la hervidora mientras esté encendida.
- La superficie de la resistencia emitirá calor residual después del uso.
- No coloque el aparato sobre superficies calientes y no deje que el cable de alimentación entre en contacto con superficies calientes.

## Protección contra hervido sin agua

Esta hervidora cuenta con un dispositivo de protección contra hervido sin agua: se apaga automáticamente si se enciende de forma accidental cuando esté vacía o sin suficiente agua. Deje que la hervidora se enfríe durante 10 minutos y, a continuación, retírela de su base. La hervidora estará lista para usar de nuevo.

## Campos electromagnéticos (CEM)

Este aparato cumple los estándares y normativas aplicables sobre exposición a campos electromagnéticos.

## Reciclaje



Este símbolo significa que este producto no debe desecharse con la basura normal del hogar (2012/19/UE). Siga la normativa de su país con respecto a la recogida de productos eléctricos y electrónicos. El correcto desecho de los productos ayuda a evitar consecuencias negativas para el medioambiente y la salud humana. A menos que se indique lo contrario, todo el material de embalaje de la caja está fabricado con papel reciclado. Consulte la marca PAP de la caja.

## Garantía y asistencia

Versuni ofrece una garantía de dos años tras la compra de este producto. Esta garantía no es válida si un defecto se debe a un uso incorrecto o a un mantenimiento deficiente. Nuestra garantía no afecta a sus derechos bajo la ley como consumidor. Para obtener más información o hacer uso de la garantía, visite nuestro sitio web [www.philips.com/support](http://www.philips.com/support).

## Antes de utilizarlo por primera vez

Limpie el interior de la hervidora con agua tibia y detergente suave antes del primer uso.

Para garantizar la limpieza de la hervidora y eliminar cualquier posible residuo de fabricación, se recomienda hervir algo de agua antes del primer uso.

Siga los pasos que se indican en la sección "Uso del aparato", vacíe la hervidora y estará lista para su uso.

## Uso del aparato

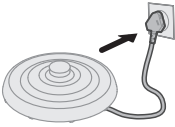

- 1 Conecte la base de alimentación.



- 2 Abra la tapa.

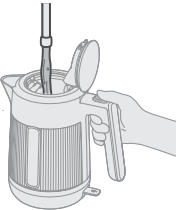

- 3 Llene la hervidora con la cantidad de agua que desee.

No supere la indicación de nivel máximo.



- 4 Cierre la tapa con firmeza.

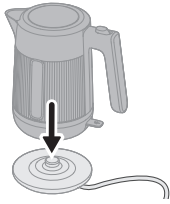

- 5 Coloque la hervidora sobre la base de alimentación.



- 6 Pulse el interruptor de encendido para activar el aparato.  
La hervidora comenzará a calentar el agua.  
Una vez que el agua alcance el punto de ebullición, la hervidora se apagará automáticamente.
- 7 Cuando el agua esté lista, retire con cuidado la hervidora de la base de alimentación.
- 8 Incline la hervidora y vierta el agua caliente que sale de la boquilla en su taza o recipiente.  
Tenga cuidado con el vapor y las superficies calientes.

## Limpeza y mantenimiento

**Desenchufe siempre la base de alimentación y deje que se enfríe antes de limpiarla.**

**Descalcifique regularmente la hervidora según las instrucciones del fabricante.**

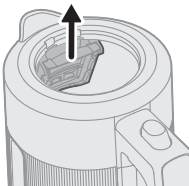

- 1 Retire y enjuague el filtro.

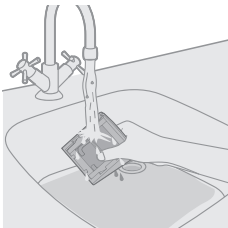

## 36 Español

2 Enjuague el filtro bajo el grifo.



3 Limpie la hervidora con un paño húmedo.

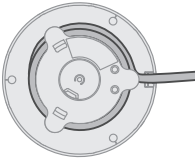

4 Enrolle el cable de alimentación alrededor del recogecable.

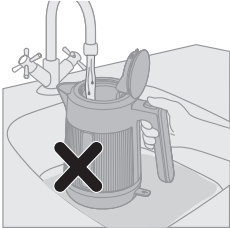

Nunca limpie la hervidora en un fregadero con agua.

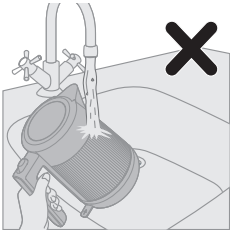

Evite enjuagar la hervidora con agua corriente.

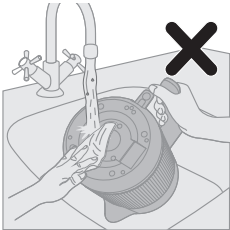

No enjuague la base de la hervidora con agua corriente ni utilice un paño húmedo.

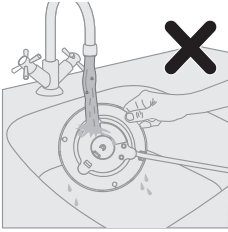

Evite enjuagar la base de alimentación con agua corriente o un paño húmedo.

## Descalcificación de la hervidora

En función de la dureza del agua de su zona, la cal se puede acumular en el interior de la hervidora con el tiempo y afectar al rendimiento. La descalcificación regular hace que la hervidora dure más tiempo, garantiza el funcionamiento correcto y ahorra energía.

Si la cal empieza a acumularse en el interior de la hervidora, siga las instrucciones que se indican a continuación para eliminarla:

1. Añada vinagre blanco o rodajas de limón fresco a la hervidora.
2. Llene la hervidora con agua hasta el nivel máximo.
3. Hierva la mezcla.
4. Espere entre 1,5 y 2 horas (según la cantidad de cal) antes de enjuagar la hervidora.
5. Utilice un cepillo o un paño de limpieza para eliminar las manchas.
6. Llene la hervidora de nuevo con agua y hiérvala dos veces antes de usarla.

# Introduction

Félicitations pour votre achat et bienvenue chez Philips !

Pour profiter pleinement de l'assistance offerte par Philips, enregistrez votre appareil à l'adresse suivante : [www.philips.com/welcome](http://www.philips.com/welcome).

## Description générale

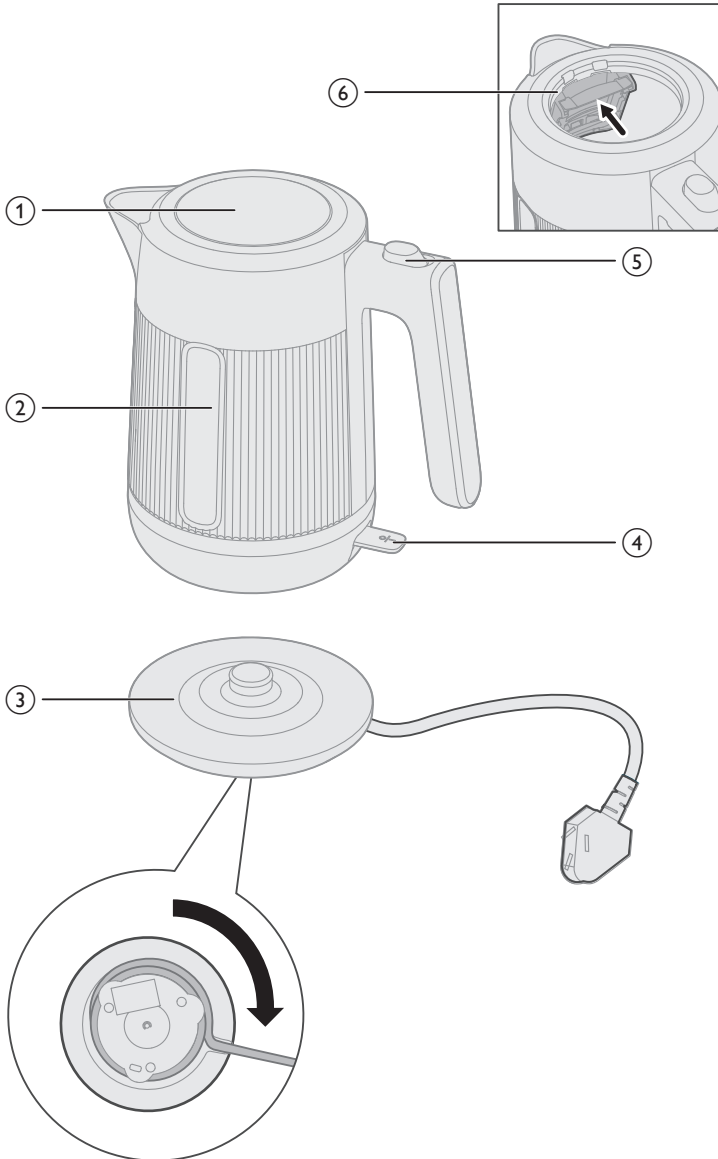

- 1 Couvercle de bouilloire
- 2 Indicateur du niveau d'eau
- 3 Socle d'alimentation avec rangement du cordon
- 4 Interrupteur
- 5 Bouton du couvercle
- 6 Filtre

## Important

- Lisez attentivement ces informations importantes avant d'utiliser l'appareil et conservez-les pour un usage ultérieur.
- N'immergez en aucun cas l'appareil ni dans l'eau ni dans tout autre liquide.

## Avertissement

- Évitez toute éclaboussure sur le connecteur.
- Pour éviter tout risque de blessure, n'utilisez pas cette bouilloire à d'autres fins que celles pour lesquelles elle a été conçue.
- N'utilisez pas l'appareil si la fiche, le cordon d'alimentation, le socle ou la bouilloire elle-même est endommagé(e). Si le cordon d'alimentation est endommagé, il doit être remplacé par Philips, par un Centre Service Agréé Philips ou par un technicien qualifié afin d'éviter tout accident.
- Cet appareil peut être utilisé par des enfants âgés de 8 ans ou plus, des personnes dont les capacités physiques, sensorielles ou intellectuelles sont réduites ou des personnes manquant d'expérience et de connaissances, à condition que ces enfants ou personnes soient surveillés ou aient reçu des instructions quant à l'utilisation sécurisée de l'appareil, et qu'ils aient pris connaissance des dangers encourus. Le nettoyage et l'entretien ne doivent pas être réalisés par des enfants sauf s'ils sont âgés de plus de 8 ans et sous surveillance. Tenez l'appareil et son cordon hors de portée des enfants de moins de 8 ans.
- Les enfants ne doivent pas jouer avec l'appareil.
- Tenez le cordon d'alimentation, le socle et la bouilloire à l'écart des surfaces chaudes.
- Ne placez pas l'appareil sur une surface avec rebords (un plateau par exemple) car l'eau pourrait s'accumuler sous l'appareil et provoquer un accident.
- Débranchez l'appareil et laissez-le refroidir avant de le nettoyer. N'immergez en aucun cas la bouilloire ou le socle dans l'eau ni dans tout autre liquide. Nettoyez l'appareil uniquement à l'aide d'un chiffon humide et d'un détergent doux.
- La bouilloire ne doit pas être utilisée pour la cuisson de nouilles car l'huile peut fissurer l'indicateur du niveau d'eau.
- 

## Attention

- Ne laissez pas le chiffon humide entrer en contact avec le cordon, la prise et le connecteur du socle.
- Branchez l'appareil uniquement sur une prise murale mise à la terre.
- N'utilisez la bouilloire qu'avec le socle d'origine.

- La bouilloire est uniquement conçue pour chauffer et bouillir de l'eau.
- Ne remplissez jamais la bouilloire au-delà de l'indication du niveau maximal. Si la bouilloire est trop remplie, de l'eau bouillante risque de s'échapper du bec verseur et de provoquer des brûlures.
- Faites attention : l'extérieur de la bouilloire et l'eau qu'elle contient deviennent chauds pendant l'utilisation et le restent pendant un certain temps. Déplacez la bouilloire uniquement à l'aide de sa poignée. Faites également attention à la vapeur brûlante s'échappant de la bouilloire.
- Cet appareil est destiné à un usage domestique et dans des environnements similaires tels que les fermes, les chambres d'hôte, les cuisines destinées aux employés dans les entreprises, magasins et autres environnements de travail, les clients dans des hôtels, motels et autres environnements résidentiels.
- Ne faites pas fonctionner la bouilloire sur un plan incliné.
- N'utilisez pas la bouilloire tant que la résistance n'est pas complètement immergée.
- Ne déplacez pas la bouilloire en cours de fonctionnement.
- La surface de la résistance chauffante reste chaude un moment après utilisation.
- Ne posez jamais l'appareil sur une surface chaude et veillez à ce que le cordon d'alimentation ne soit pas en contact avec des surfaces chaudes.

## Protection contre la marche à vide

Cette bouilloire est équipée d'une protection contre le fonctionnement à sec : elle s'éteint automatiquement si vous l'allumez involontairement ou si elle ne contient pas ou pas assez d'eau. Laissez la bouilloire refroidir pendant 10 minutes, puis soulevez-la de son socle. La bouilloire est alors de nouveau prête à l'emploi.

## Champs électromagnétiques (CEM)

Cet appareil est conforme aux normes et réglementations applicables relatives à l'exposition aux champs électromagnétiques.

## Recyclage



Ce symbole signifie que ce produit ne doit pas être mis au rebut avec les ordures ménagères (2012/19/UE). Respectez les règles en vigueur dans votre pays pour la mise au rebut des produits électriques et électroniques. Une mise au rebut correcte contribue à préserver l'environnement et la santé. Sauf indication contraire, tous les matériaux d'emballage de la boîte sont en papier recyclé (voir l'indication de recyclage PAP sur la boîte).

## Garantie et assistance

Versuni offre une garantie de deux ans à l'achat de ce produit. Cette garantie ne s'applique pas si le défaut est dû à une utilisation incorrecte ou à un manque d'entretien. Notre garantie ne porte pas atteinte à vos droits légaux en tant que consommateur. Pour plus d'informations ou pour faire valoir la garantie, rendez-vous sur notre site Web à l'adresse suivante : [www.philips.com/support](http://www.philips.com/support).



## Avant la première utilisation

Nettoyez l'intérieur de la bouilloire à l'eau chaude additionnée de détergent doux avant de l'utiliser pour la première fois.

Pour assurer sa propreté et éliminer les éventuels résidus de fabrication, il est recommandé de faire bouillir de l'eau dans la bouilloire avant de l'utiliser pour la première fois.

Suivez la procédure détaillée dans la section « Utilisation de l'appareil », puis videz la bouilloire. Elle est alors prête à l'emploi.

## Utilisation de l'appareil

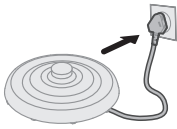

- 1 Branchez le socle d'alimentation.



- 2 Soulevez le couvercle.

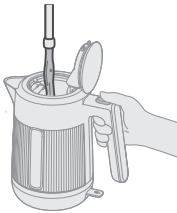

- 3 Remplissez la bouilloire avec la quantité souhaitée d'eau.

Ne dépassez jamais le niveau maximum indiqué.

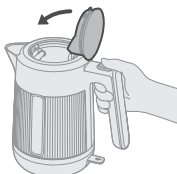

## 42 Français

- 4 Fermez bien le couvercle.

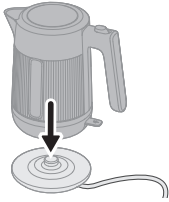

- 5 Placez la bouilloire sur le socle d'alimentation.



- 6 Appuyez sur l'interrupteur pour allumer l'appareil.  
La bouilloire commence à chauffer l'eau.  
Lorsque l'eau atteint le point d'ébullition, la bouilloire s'éteint automatiquement.
- 7 Lorsque l'eau est prête, soulevez précautionneusement la bouilloire du socle d'alimentation.
- 8 Inclinez la bouilloire et versez l'eau chaude par le bec verseur dans votre tasse ou récipient.  
Faites attention à la vapeur et aux surfaces chaudes.

## Nettoyage et entretien

**Débranchez toujours le socle d'alimentation et laissez-le refroidir avant de le nettoyer.**

**Détartrez régulièrement la bouilloire conformément aux instructions du fabricant pour éliminer les dépôts minéraux.**

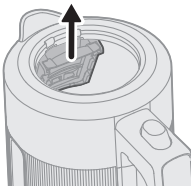

- 1 Retirez et rincez le filtre.

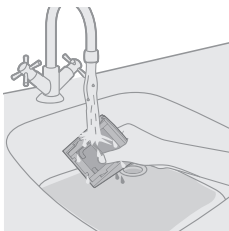

2 Rincez le filtre sous le robinet.



3 Nettoyez la bouilloire avec un chiffon humide.

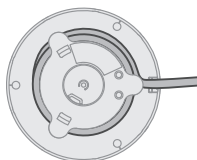

4 Enroulez le cordon d'alimentation dans son compartiment.

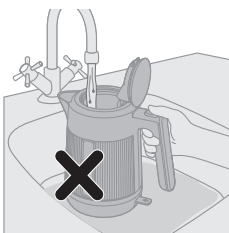

Ne nettoyez jamais la bouilloire dans un évier rempli d'eau.

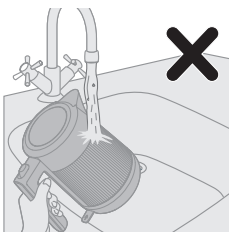

Évitez de rincer la bouilloire sous l'eau courante.

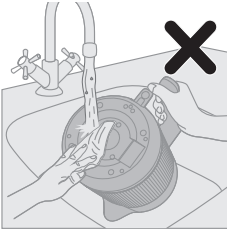

Ne rincez pas le socle de la bouilloire à l'eau courante et n'utilisez pas de chiffon humide.

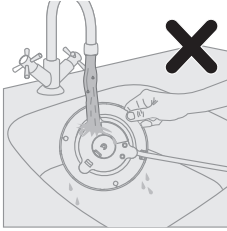

Évitez de rincer le socle d'alimentation sous l'eau courante ou d'utiliser un chiffon humide.

## Détartrage de la bouilloire

Selon la dureté de l'eau dans votre région, des dépôts de calcaire peuvent se former progressivement à l'intérieur de la bouilloire et affecter les performances de cette dernière. Un détartrage régulier permet de faire durer votre bouilloire plus longtemps, de garantir son fonctionnement et d'économiser de l'énergie.

Quand le calcaire commence à s'accumuler à l'intérieur de la bouilloire, suivez les étapes ci-dessous pour la détartrer :

1. Versez du vinaigre blanc ou placez des tranches de citrons frais dans la bouilloire.
2. Remplissez la bouilloire d'eau jusqu'au niveau maximal.
3. Faites bouillir le mélange.
4. Laissez agir 1,5 à 2 heures (selon le degré d'entartrage) avant de rincer la bouilloire.
5. Éliminez les éventuelles taches à la brosse ou au chiffon.
6. Remplissez à nouveau la bouilloire d'eau et faites bouillir à deux reprises avant de la réutiliser.

## Uvod

Čestitamo Vam na kupnji i dobro došli u Philips!

Kako biste potpuno iskoristili podršku koju nudi Philips, registrirajte svoj proizvod na [www.philips.com/welcome](http://www.philips.com/welcome).

## Opći opis

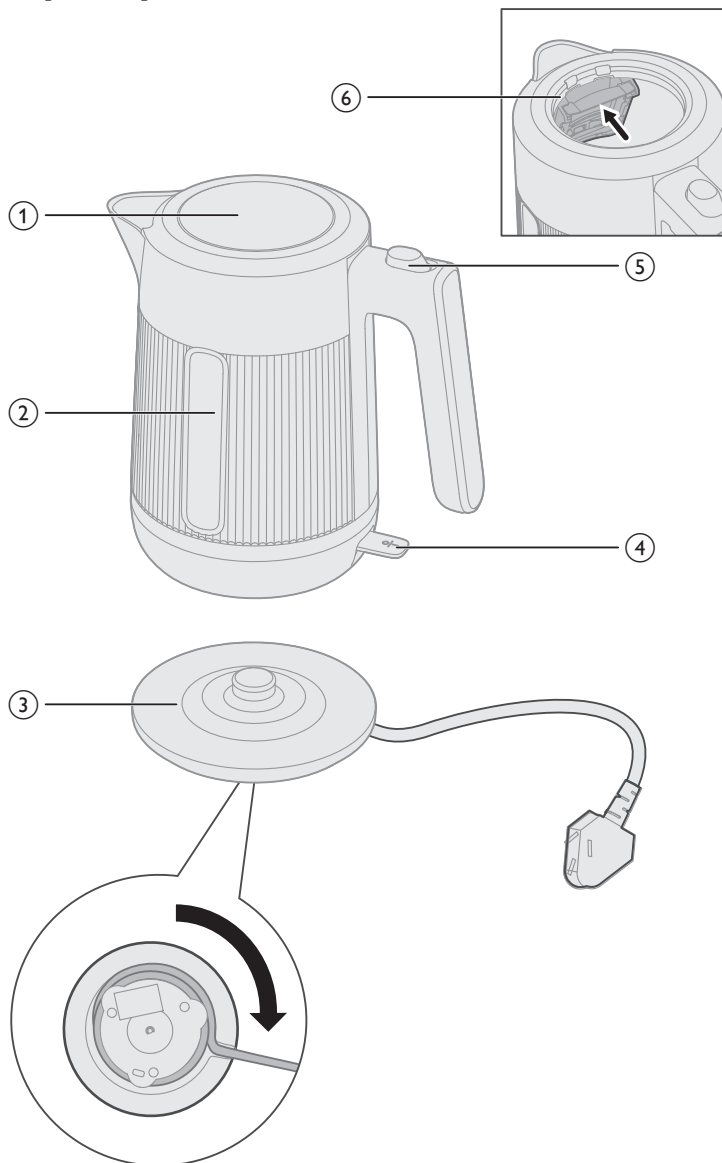

- 1 Poklopac kuhala za vodu
- 2 Prozorčić za razinu vode
- 3 Podnožje za napajanje sa spremištem za kabel
- 4 Prekidač za napajanje
- 5 Tipka za poklopac
- 6 Filtar

## Važno

- Prije uporabe aparata pažljivo pročitajte ove važne informacije i spremite ih za buduće potrebe.
- Aparat nikad nemojte uranjati u vodu ili neku drugu tekućinu.

## Upozorenje

- Pazite da ne prolijete tekućinu po priključku.
- Kuhalo za vodu upotrebljavajte isključivo u svrhu za koju je namijenjeno jer biste se u protivnom mogli ozlijediti.
- Aparat nemojte upotrebljavati ako su utikač, kabel, podnožje ili samo kuhalo za vodu oštećeni. Ako se kabel za napajanje ošteti, mora ga zamijeniti tvrtka Philips, ovlašteni Philips servisni centar ili neka druga kvalificirana osoba kako bi se izbjegle potencijalno opasne situacije.
- Ovaj aparat mogu upotrebljavati djeca iznad 8 godina starosti i osobe sa smanjenim fizičkim, senzornim ili mentalnim sposobnostima te osobe koje nemaju dovoljno iskustva i znanja, pod uvjetom da su pod nadzorom ili da su primili upute u vezi rukovanja aparatom na siguran način te razumiju moguće opasnosti. Čišćenje i korisničko održavanje smiju izvršavati djeca starija od 8 godina uz nadzor odrasle osobe. Aparat i njegov kabel držite izvan dohvata djece mlađe od 8 godina.
- Djeca se ne smiju igrati aparatom.
- Kabel za napajanje, podnožje i kuhalo za vodu držite dalje od vrućih površina.
- Ne postavljajte aparat na površinu omedenu izdignutim rubovima (npr. poslužavnik) jer se u takvim slučajevima ispod aparata može nakupiti voda, što može dovesti do opasnih situacija.
- Prije čišćenja aparat iskopčajte i ostavite ga da se ohladi. Kuhalo za vodu ili podnožje nemojte uranjati u vodu ili neku drugu tekućinu. Aparat čistite isključivo vlažnom krpom i blagim sredstvom za čišćenje.
- Kuhalo za vodu ne smije se upotrebljavati za kuhanje rezanaca jer ulje može uzrokovati puknuće indikatora razine vode.
- 

## Oprez

- Pazite da vlažna krpa ne dode u doticaj s kabelom, utikačem i priključkom podnožja.
- Aparat priključujte samo u uzemljenu zidnu utičnicu.
- Kuhalo za vodu upotrebljavajte isključivo s originalnim podnožjem.
- Kuhalo za vodu namijenjeno je isključivo zagrijavanju ili prokuhavanju vode.
- Kuhalo za vodu nemojte nikada puniti iznad oznake za maksimalnu razinu. Ako se stavi previše vode, ona bi se mogla preliti kada prokuha i izazvati opekotine.

- Budite pažljivi: vanjske stjenke kuhala za vodu i voda u njemu vrući su tijekom i neko vrijeme nakon uporabe. Kuhalo za vodu hvatajte isključivo za ručku. Osim toga, pazite se vruće pare koja izlazi iz kuhala za vodu.
- Ovaj aparat namijenjen je uporabi u kućanstvu i sličnim mjestima, kao što su farme, ugostiteljski objekti koji nude noćenje i doručak, kuhinje za osoblje u trgovinama, uredi i druga radna okruženja, hoteli (od strane gostiju), moteli i druge vrste smještaja.
- Kuhalo za vodu nemojte upotrebljavati na nagnutoj površini.
- Kuhalo za vodu nemojte upotrebljavati ako element nije potpuno uronjen.
- Kuhalo za vodu nemojte pomicati dok je uključeno.
- Površina grijaćeg elementa nakon upotrebe može još neko vrijeme ostati vruća.
- Nemojte stavljati aparat na vruću površinu i pazite da kabel za napajanje ne dođe u dodir s vrućim površinama.

## Sigurnosno isključivanje kad voda ispari

Ovo kuhalo za vodu ima zaštitu od prokuhavanja na suho: automatski se isključuje ako ga slučajno uključite dok u njemu ima malo vode ili je nema uopće. Ostavite kuhalo za vodu da se hladi 10 minuta i zatim ga podignite s podnožja. Tada će kuhalo za vodu biti spremno za ponovnu uporabu.

## Elektromagnetska polja (EMF)

Ovaj aparat sukladan je primjenjivim standardima i propisima koji se tiču izloženosti elektromagnetskim poljima.

## Recikliranje



Ovaj simbol naznačuje da se proizvod ne smije odlagati s uobičajenim otpadom iz kućanstva (2012/19/EU). Poštujte propise svoje države o zasebnom prikupljanju električnih i elektroničkih proizvoda. Ispravno odlaganje pridonosi sprječavanju negativnih posljedica po okoliš i ljudsko zdravlje.

Ako nije naznačeno drukčije, sva ambalaža u kutiji napravljena je od recikliranog papira; pogledajte oznaku PAP na kutiji.

## Jamstvo i podrška

Versuni nudi dvogodišnje jamstvo nakon kupnje ovog proizvoda. Ovo jamstvo nije valjano ako je kvar uzrokovan nepravilnom uporabom ili nepravilnim održavanjem. Naše jamstvo ne utječe na vaša zakonska potrošačka prava. Ako trebate dodatne informacije ili se želite pozvati na jamstvo, posjetite naše web-mjesto [www.philips.com/support](http://www.philips.com/support).

## Prije prve uporabe

Prije prve uporabe unutrašnjost kuhala za vodu operite toplom vodom i blagim deterdžentom.

## 48 Hrvatski

Kako bi se osigurala čistoća kuhala za vodu i uklonili potencijalni ostaci od proizvodnje, preporučuje se prokuhati vodu prije prve uporabe.

Slijedite korake u odjeljku „Uporaba aparata“, ispraznite kuhalo za vodu i ono će biti spremno za uporabu.

# Uporaba aparata

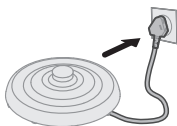

- 1 Ukopčajte podnožje za napajanje.

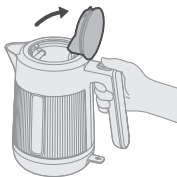

- 2 Otvorite poklopac.

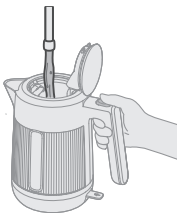

- 3 Napunite kuhalo za vodu željenom količinom vode.

Nemojte prekoračivati naznačenu maksimalnu razinu.



- 4 Čvrsto zatvorite poklopac.



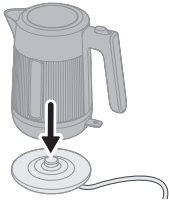

- 5 Postavite kuhalo za vodu na podnožje za napajanje.



- 6 Pritisnite prekidač za napajanje kako biste uključili uređaj.  
Kuhalo za vodu počet će zagrijavati vodu.  
Nakon što voda dosegne točku ključanja, kuhalo za vodu automatski će se isključiti.
- 7 Kad voda bude spremna, oprezno podignite kuhalo za vodu s podnožja za napajanje.
- 8 Nagnite kuhalo za vodu i izlijte vruću vodu kroz grlić u šalicu ili spremnik.  
Pazite na paru i vruće površine.

## Čišćenje i održavanje

**Uvijek iskopčajte podnožje za napajanje i ostavite ga da se ohladi prije čišćenja.**

**Redovito čistite kamenac u kuhalo za vodu prema uputama proizvođača kako biste uklonili naslage minerala.**

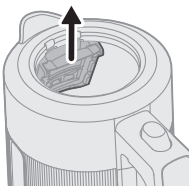

- 1 Uklonite i isperite filtar.

50 Hrvatski

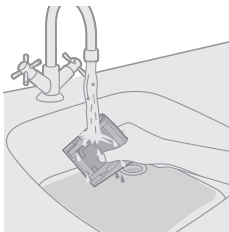

2 Isperite filter pod mlazom vode.



3 Kuhalo za vodu čistite vlažnom krpom.

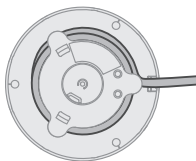

4 Omotajte kabel za napajanje oko spremišta za kabel.

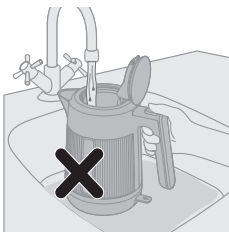

Kuhalo za vodu nikad nemojte čistiti u sudoperu napunjenom vodom.

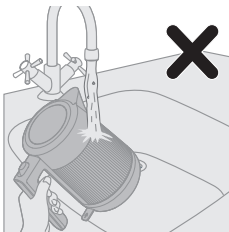

Izbjegavajte ispirati kuhalo za vodu tekućom vodom.

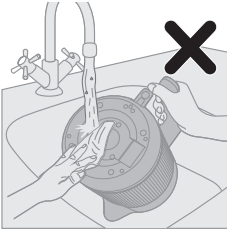

Podnožje kuhala za vodu nemojte ispirati tekućom vodom niti upotrebljavati vlažnu krp.

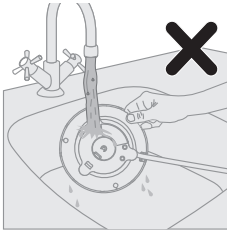

Izbjegavajte ispirati podnožje za napajanje tekućom vodom ili upotrebljavati vlažnu krp.

## Uklanjanje kamenca iz kuhala za vodu

Ovisno o tvrdoći vode u vašem području, u kuhalu za vodu s vremenom se može nakupiti kamenac koji može utjecati na njegov rad. Redovitim uklanjanjem kamenca kuhalo za vodu duže će trajati, pravilno raditi i štedjeti energiju.

Kada se kamenac počne nakupljati u kuhalu, slijedite sljedeće korake kako biste ga uklonili:

1. U kuhalo dodajte bijeli ocat ili kriške svježeg limuna.
2. Napunite kuhalo vodom do maksimalne razine vode.
3. Prokuhajte dobivenu mješavinu.
4. Pričekajte 1,5 do 2 sata prije ispiranja kuhala (ovisno o tvrdokornosti kamenca).
5. Uklonite mrlje pomoću četke ili krpe za čišćenje.
6. Ponovo napunite kuhalo vodom i dva puta je prokuhajte prije ponovne upotrebe kuhala.

# Introduzione

Congratulazioni per l'acquisto e benvenuti in Philips.

Per trarre il massimo vantaggio dall'assistenza fornita da Philips, registrare il proprio prodotto sul sito [www.philips.com/welcome](http://www.philips.com/welcome).

## Descrizione generale

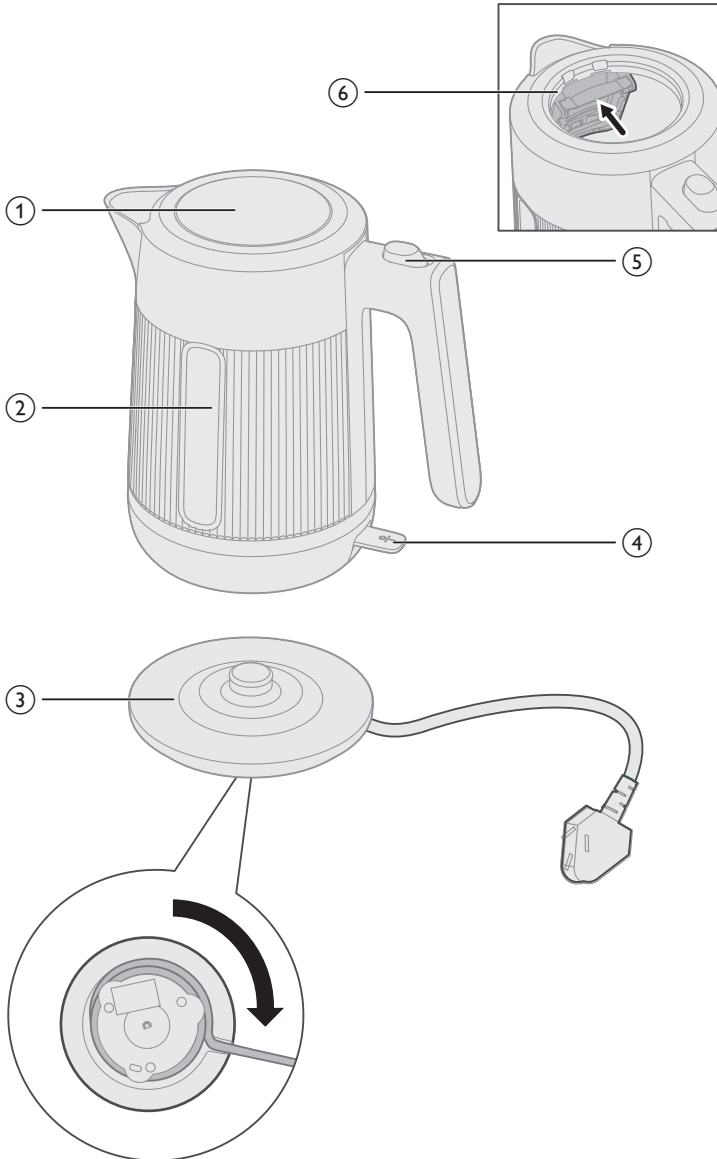

- 1 Coperchio del bollitore
- 2 Finestra del livello dell'acqua
- 3 Base di alimentazione con avvolgicavo
- 4 Interruttore di accensione
- 5 Interruttore del coperchio
- 6 Filtro

## Importante

- Prima di utilizzare l'apparecchio, leggere attentamente queste informazioni importanti e conservarle per eventuali riferimenti futuri.
- Non immergere mai l'apparecchio in acqua o altri liquidi.

## Avviso

- Evitare che il connettore venga a contatto con liquidi.
- Non utilizzare questo bollitore per usi diversi da quelli a cui è destinato per evitare il rischio di lesioni.
- Non utilizzare l'apparecchio se la spina, il cavo di alimentazione, la base o il bollitore stesso sono danneggiati. Se il cavo di alimentazione è danneggiato deve essere sostituito da Philips, da un centro di assistenza autorizzato Philips o da persone qualificate al fine di evitare possibili danni.
- Questo apparecchio può essere utilizzato da bambini a partire dagli 8 anni in su e da persone con capacità mentali, fisiche o sensoriali ridotte, prive di esperienza o conoscenze adatte, a condizione che abbiano ricevuto assistenza o formazione per utilizzare l'apparecchio in maniera sicura e siano consapevoli dei potenziali pericoli associati a tale uso. Le operazioni di pulizia e manutenzione non possono essere effettuate da bambini, a meno che siano di età superiore a 8 anni e sotto la supervisione di un adulto. Tenere l'apparecchio e il relativo cavo lontani dalla portata di bambini di età inferiore a 8 anni.
- Evitare che i bambini giochino con l'apparecchio.
- Tenere il cavo di alimentazione, la base e il bollitore lontano da superfici calde.
- Non posizionare l'apparecchio su una superficie chiusa (ad esempio, un vassoio da portata) per evitare che l'acqua si accumuli sotto l'apparecchio e causare situazioni di pericolo.
- Prima di procedere alla pulizia, scollegare la spina dalla presa di corrente e lasciare raffreddare l'apparecchio. Non immergere il bollitore o la base in acqua o altri liquidi. Pulire l'apparecchio esclusivamente con un panno umido e un detergente delicato.
- Si raccomanda di non utilizzare il bollitore per cucinare i noodle poiché l'olio potrebbe danneggiare l'indicatore del livello dell'acqua.
- 

## Attenzione

- Evitare che il panno umido entri a contatto con il cavo, la spina o il connettore della base.
- Collegare l'apparecchio esclusivamente a una presa a muro con messa a terra.
- Utilizzare il bollitore solo insieme alla base originale.

- Il bollitore è destinato esclusivamente al riscaldamento e all'ebollizione dell'acqua.
- Non riempire mai il bollitore oltre l'indicazione di livello massimo. Se il bollitore viene riempito oltre tale limite, l'acqua bollente potrebbe fuoriuscire dal beccuccio e causare scottature.
- Prestare attenzione: la parte esterna del bollitore e l'acqua al suo interno diventano caldi durante e dopo l'uso. Utilizzare sempre l'impugnatura per sollevare il bollitore. Fare inoltre attenzione al vapore caldo che esce dal bollitore.
- Questo apparecchio è stato progettato per essere utilizzato in casa e in ambienti simili, ad esempio agriturismi, ambienti del tipo bed and breakfast, aree ristoro per il personale di negozi, uffici e altri ambienti di lavoro, nonché dagli ospiti in hotel, motel e altri luoghi residenziali analoghi.
- Non utilizzare il bollitore su un piano inclinato.
- Non utilizzare il bollitore se la resistenza non è completamente immersa.
- Non muovere il bollitore quando è acceso.
- La superficie della resistenza potrebbe conservare calore residuo dopo l'uso.
- Non appoggiare l'apparecchio su una superficie calda ed evitare che il cavo di alimentazione venga a contatto con superfici incandescenti.

## Protezione contro il funzionamento a secco

Questo bollitore è dotato di una protezione contro il funzionamento a secco: si spegne automaticamente nel caso in cui venga acceso per errore quando non contiene una quantità sufficiente d'acqua. Lasciare raffreddare il bollitore per 10 minuti, quindi sollevarlo dalla base. Dopodiché, il bollitore è di nuovo pronto per l'uso.

## Campi elettromagnetici (EMF)

Questo apparecchio è conforme agli standard e alle norme applicabili relativi all'esposizione ai campi elettromagnetici.

## Riciclaggio



Questo simbolo indica che il prodotto non può essere smaltito con i normali rifiuti domestici (2012/19/UE). Seguire le regole del proprio paese per la raccolta differenziata dei prodotti elettrici ed elettronici. Il corretto smaltimento aiuta a prevenire l'inquinamento ambientale e possibili danni alla salute delle persone. Se non diversamente specificato, tutto il materiale di imballaggio all'interno della scatola è realizzato in carta riciclata; controllare il contrassegno PAP sulla scatola.

## Garanzia e assistenza

Versuni offre una garanzia di due anni su questo prodotto dopo l'acquisto. La garanzia non è valida se il difetto è dovuto a un uso errato o a una scarsa manutenzione del prodotto. La nostra garanzia non influisce sui diritti dell'utente previsti dalla legge in quanto consumatore. Per ulteriori informazioni o per richiedere la garanzia, visitare il sito Web [www.philips.com/support](http://www.philips.com/support).

## Prima di utilizzare l'apparecchio per la prima volta

Pulire la parte interna del bollitore con acqua calda e un detergente delicato prima di utilizzarlo per la prima volta.

Per garantire la pulizia del bollitore e rimuovere eventuali residui di produzione, si consiglia di bollire dell'acqua a vuoto prima del primo utilizzo.

Seguire i passaggi descritti nella sezione "Utilizzo dell'apparecchio" e svuotare il bollitore. Dopodiché, l'apparecchio è pronto per l'uso.

## Utilizzo dell'apparecchio

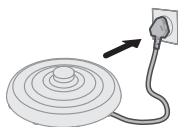

- 1 Collegare la base di alimentazione alla presa.

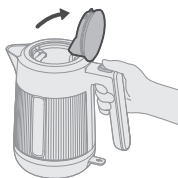

- 2 Aprire il coperchio.

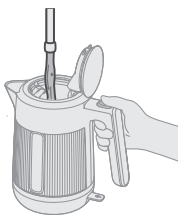

- 3 Riempire il bollitore con la quantità di acqua desiderata.

Non superare il livello massimo indicato.



## 56 Italiano

- 4 Chiudere il coperchio saldamente.

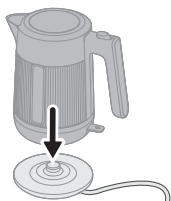

- 5 Posizionare il bollitore sopra la base di alimentazione.



- 6 Premere l'interruttore di accensione.  
Il bollitore inizierà a riscaldare l'acqua.  
Una volta raggiunto il punto di ebollizione, il bollitore si spegne automaticamente.
- 7 Quando l'acqua è pronta, sollevare con cautela il bollitore dalla base di alimentazione.
- 8 Inclinare il bollitore e versare l'acqua calda dal beccuccio in una tazza o nel recipiente che si desidera.  
Prestare attenzione al vapore e alle superfici calde.

## Pulizia e manutenzione

**Scollegare sempre la base di alimentazione e lasciarla raffreddare prima di pulirla.**

**Eseguire regolarmente la rimozione del calcare dal bollitore seguendo le istruzioni del produttore per rimuovere i residui minerali.**

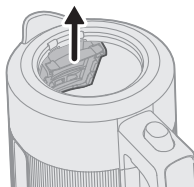

- 1 Rimuovere e sciacquare il filtro.



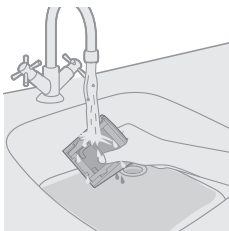

2 Sciacquare il filtro sotto l'acqua corrente.



3 Pulire il bollitore con un panno umido.

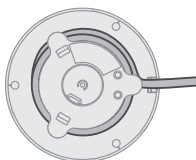

4 Avvolgere il cavo di alimentazione attorno al vano portacavo.



Non pulire mai il bollitore in un lavandino pieno d'acqua.

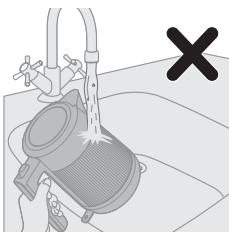

Evitare di sciacquare il bollitore sotto l'acqua corrente.

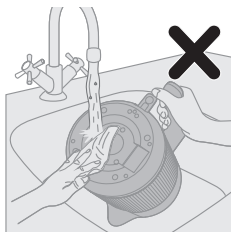

Non sciacquare la base del bollitore sotto l'acqua corrente né utilizzare un panno umido.

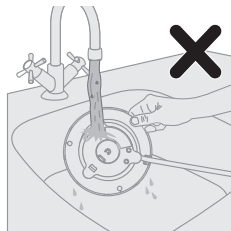

Evitare di sciacquare la base di alimentazione sotto l'acqua corrente o con un panno umido.

## Rimozione del calcare dal bollitore

Nel tempo, potrebbe crearsi del calcare all'interno del bollitore a seconda della durezza dell'acqua utilizzata e quindi influenzarne le prestazioni. La rimozione del calcare a intervalli regolari consente al bollitore di durare più a lungo, garantisce il corretto funzionamento e consente di risparmiare energia.

Quando il calcare inizia ad accumularsi all'interno del bollitore, attenersi alla procedura riportata di seguito per effettuare la rimozione:

1. Aggiungere aceto bianco o fette di limoni freschi nel bollitore.
2. Riempire il bollitore con acqua fino al livello massimo.
3. Portare la miscela a ebollizione.
4. Attendere 1,5/2 ore (a seconda della quantità di calcare presente) prima di risciacquare il bollitore.
5. Utilizzare una spazzola o un panno per rimuovere eventuali macchie.
6. Riempire nuovamente il bollitore con acqua e portare a ebollizione due volte prima di riutilizzarlo regolarmente.

## Ievads

Apsveicam ar pirkumu un laipni lūdzam Philips!

Lai pilnībā gūtu labumu no Philips piedāvātā atbalsta, reģistrējiet savu izstrādājumu [www.philips.com/welcome](http://www.philips.com/welcome).

## Vispārīgs apraksts

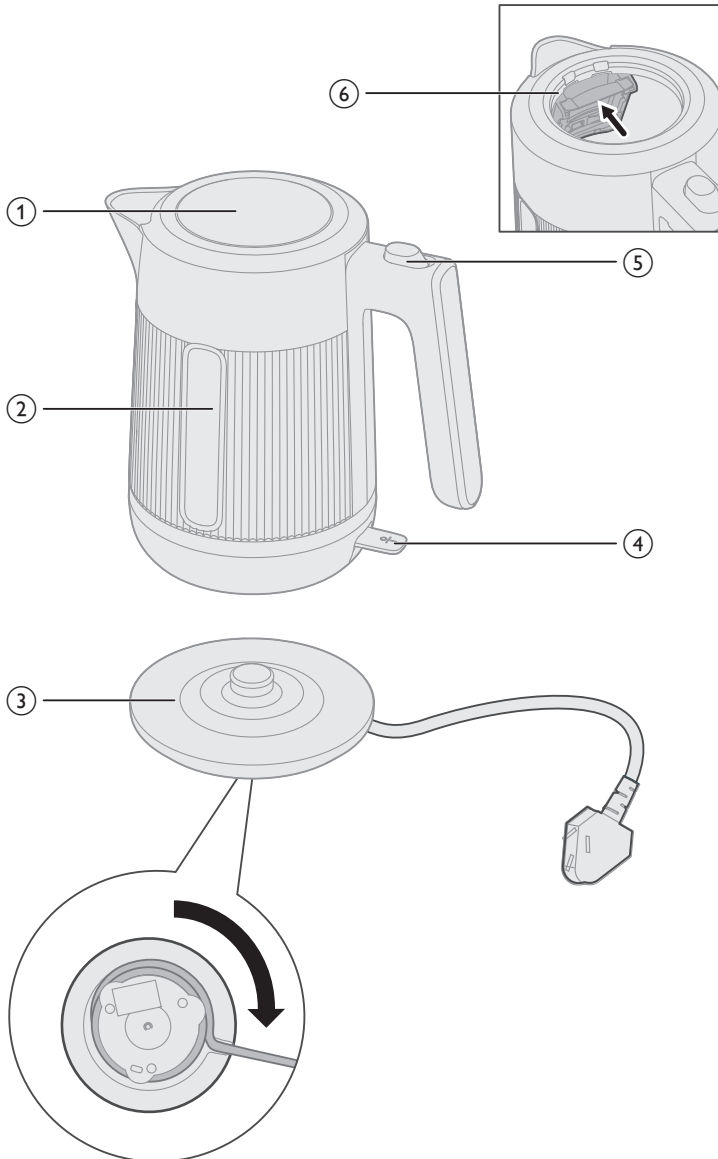

- 1 Tējkannas vāks
- 2 Ūdens līmeņa lodziņš
- 3 Sildīšanas pamatne ar vada glabāšanas nodaļījumu
- 4 Ieslēgšanas slēdzis
- 5 Vāka slēdzis
- 6 Filtrs

## Svarīgi

- Pirms ierīces lietošanas rūpīgi izlasiet šo svarīgo informāciju un saglabāiet to, lai vajadzības gadījumā varētu ieskatīties tajā arī turpmāk.
- Nekad neiemērciet ierīci ūdenī vai kādā citā šķidrumā.

## Brīdinājums!

- Izvairieties no izšļakstīšanās uz savienotāja.
- Izmantojiet tējkannu tikai paredzētajam nolūkam, lai novērstu potenciālus ievainojumus.
- Nelietojiet ierīci, ja bojāta kontaktdakša, elektrības vads, pamatne vai pati tējkanna. Ja elektrības vads ir bojāts, lai izvairītos no bīstamām situācijām, jums tas jānomaina Philips pilnvarotā servisa centrā vai pie līdzīgi kvalificētam personām.
- Šo ierīci var izmantot bērni vecumā no 8 gadiem un personas ar ierobežotām fiziskajām, sensorajām vai garīgajām spējām vai bez pieredzes un zināšanām, ja tiek nodrošināta uzraudzība vai norādījumi par drošu ierīces lietošanu un panākta izpratne par iespējamo bīstamību. Ierīces tīrīšanu un apkopi drīkst veikt bērni, kas ir vecāki par 8 gadiem un tiek uzraudzīti. Novietojiet ierīci un tās strāvas vadu vietā, kur tai nevar piekļūt par 8 gadiem jaunāki bērni.
- Bērni nedrīkst rotaļāties ar ierīci.
- Sargiet elektrības vadu, pamatni un tējkannu no karstām virsmām.
- Nenovietojiet ierīci uz norobežotas virsmas (piem., servēšanas paplātes), jo tas var likt ūdenim uzkrāties zem ierīces, tādējādi radot bīstamas situācijas.
- Pirms ierīces tīrīšanas vienmēr atvienojiet ierīci no elektrotīkla un uzgaidiet, līdz tā atdziest. Neiegremdējiet tējkannu vai pamatni ūdenī vai jebkādā citā šķidrumā. Notīriet ierīci tikai ar mitru drānu un saudzīgu tīrīšanas līdzekli.
- Tējkannu nedrīkst izmantot nūdeļu gatavošanai, jo eļļas iedarbībā var saplīst ūdens līmeņa indikators.
- 

## Ievērībai

- Neļaujiet mitrajai drānai saskarties ar vadu, kontaktdakšu un pamatnes savienotāju.
- Pievienojiet ierīci tikai iezemētai elektrotīkla sienas kontaktrozetei.
- Tējkannu drīkst izmantot tikai kopā ar komplektā esošo pamatni.
- Tējkanna ir paredzēta tikai ūdens uzsildīšanai un vārīšanai.
- Nekad neuzpildiet tējkannu virs maksimālā līmeņa rādījuma. Ja tējkanna ir pārpildīta, verdošs ūdens var izšļākties no snīpja un izraisīt apdegumus.

- Uzmanieties: tējkannas ārējā virsma un tajā esošais ūdens lietošanas laikā kļūst karsts, un saglabā karstumu arī brīdi pēc uzvārīšanas. Paceliet tējkannu tikai aiz tās roktura. Uzmanieties no karsta tvaika, kas izplūst no tējkannas.
- Šī ierīce ir paredzēta izmantošanai mājāsaimniecībā un līdzīgos apstākļos, piemēram: fermās, viesu mājās, darbinieku virtuvē veikalā, birojā vai citā darba vidē; klientu apkalpošanai viesnīcās, moteļos un citās dzīvojamās vidēs.
- Neizmantojiet tējkannu uz slīpas virsmas.
- Tējkannu atļauts izmantot tikai tad, ja sildelements atrodas pilnībā zem ūdens.
- Kad tējkanna ir ieslēgta, to nedrīkst pārvietot.
- Sildelementa virsma pēc lietošanas saglabājas karsta.
- Nenovietojiet ierīci uz karstas virsmas un neļaujiet elektrības vadam saskarties ar karstām virsmām.

## Aizsardzība pret ūdens pilnīgu izvārīšanos

Šī tējkanna ir aprīkota ar vārīšanās aizsardzību: tā izslēdzas automātiski, ja to nejauši ieslēdzat, kad tajā ir ļoti maz vai nav ūdens. Ļaujiet tējkannai atdzist 10 minūtes un pēc tam noceliet tējkannu no pamatnes. Tējkanna atkal ir gatava lietošanai.

## Elektromagnētiskie lauki (EMF)

Šī ierīce atbilst piemērojamajiem standartiem un noteikumiem, kas attiecas uz elektromagnētisko lauku iedarbību.

## Otrreizējā pārstrāde



Šis simbols nozīmē, ka izstrādājumu nedrīkst izmest kopā ar parastiem sadzīves atkritumiem (2012/19/ES). Ievērojiet savā valstī spēkā esošos likumus par elektrisko un elektronisko produktu dalīto vākšanu. Pareiza likvidēšana palīdz novērst negatīvu ietekmi uz vidi un cilvēku veselību.

Ja nav norādīts citādi, visi kārbas iepakojuma materiāli ir izgatavoti no pārstrādāta papīra; skatiet PAP marķējumu uz kārbas.

## Garantija un atbalsts

Versuni piedāvā divu gadu garantiju pēc produkta iegādes. Šī garantija nav derīga, ja defekts rodas nepareizas lietošanas vai pavarīšanas apkopes dēļ. Mūsu garantija neietekmē tiesību aktos noteiktās patērētāja tiesības. Lai iegūtu papildinformāciju vai lai izmantotu garantiju, lūdzu, apmeklējiet mūsu tīmekļa vietni [www.philips.com/support](http://www.philips.com/support).

## Pirms pirmās lietošanas reizes

Pirms pirmās lietošanas reizes iztīriet tējkannas iekšpusi ar siltu ūdeni un maigu mazgāšanas līdzekli. Lai nodrošinātu, ka tējkanna ir tīra, un notīrītu iespējamās ražošanas atlikumus, iesakām pirms pirmās lietošanas reizes uzvārīt ūdeni.

Izpildiet sadaļā "Ierīces lietošana" norādītās darbības, iztukšojiet tējkanna, un tad tējkanna būs gatava lietošanai.

## Ierīces lietošana

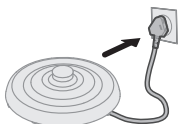

- 1 Iespraudiet sildīšanas pamatnes kontaktdakšu kontaktligzdā.



- 2 Atveriet vāku.

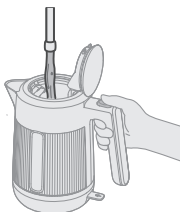

- 3 Ielejiet tējkannā vajadzīgo ūdens daudzumu.

Nepārsniedziet norādīto maksimālo uzpildes līmeni.



- 4 Cieši aizveriet vāku.

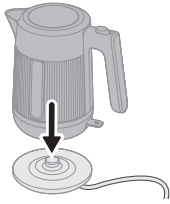

- 5 Uzlieciet tējkannu uz sildīšanas pamatnes.



- 6 Nospiediet ieslēgšanas slēdzi, lai aktivizētu ierīci.  
Tējkanna sāks sildīt ūdeni.  
Kad ūdens sasniedz viršanas temperatūru, tējkanna automātiski izslēdzas.
- 7 Kad ūdens ir uzvārīts, uzmanīgi noceliet tējkannu no sildīšanas pamatnes.
- 8 Sasveriet tējkannu un caur snīpi ielejiet karsto ūdeni krūzē vai traukā.  
Uzmanieties no tvaika un karstām virsmām.

## Tīrīšana un apkope

**Pirms tīrīšanas vienmēr atvienojiet sildīšanas pamatni no strāvas un ļaujiet tai atdzist.**

**Lai noņemtu minerālu nogulsnes, regulāri atkalļaujiet tējkannu saskaņā ar ražotāja norādījumiem.**

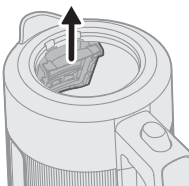

- 1 Noņemiet un izskalojiet filtru.

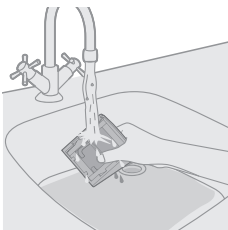

## 64 Latviešu

2 Skalojiet filtru tekošā krāna ūdenī.



3 Notīriet tējkannu ar mitru drānu.

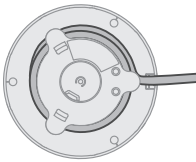

4 Aptiniet strāvas vadu ap vada glabātuvī.



Nekad nemazgājiet tējkannu ar ūdeni piepildītā izlietnē.

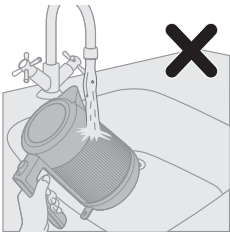

Tējkannu nevajadzētu skalot tekošā ūdenī.

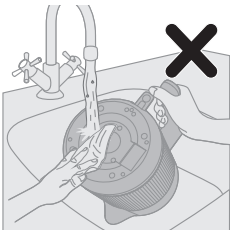

Neskalojiet tējkannas pamatni tekošā ūdenī un neizmantojiet mitru drānu.



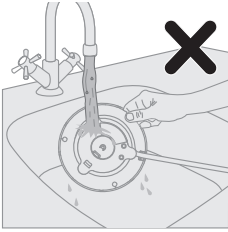

Tējkannas pamatni nevajadzētu skalot tekošā ūdenī vai izmantot mitru drānu.

## Tējkannas atkaļķošana

Atkarībā no ūdens cietības jūsu dzīvesvietā tējkannas iekšpusē var veidoties katlakmens nogulsnes un ietekmēt tējkannas darbību. Regulāra atkaļķošana pagarina tējkannas darbmūžu, nodrošina pareizu darbību un ietaupa elektroenerģiju.

Kad tējkannā sāk veidoties katlakmens, veiciet tālāk aprakstītās darbības, lai atkaļķotu tējkannu.

1. Ielejiet tējkannā galda etiķi vai ielieciet svaiga citrona šķēlītes.
2. Iepildiet tējkannā ūdeni līdz maksimālā līmeņa atzīmei.
3. Uzvāriet šo maisījumu.
4. Pirms tējkannas skalošanas nogaidiet no 1,5 līdz 2 stundām (atkarībā no katlakmens nogulšņu daudzuma).
5. Ar suku vai tīrīšanas drānu notīriet visus traipus.
6. Pirms lietošanas piepildiet tējkannu ar ūdeni un divas reizes to uzvāriet.

## Įvadas

Sveikiname įsigijus „Philips“ gaminį ir sveiki atvykę!

Norėdami pasinaudoti „Philips“ siūloma pagalba, užregistruokite savo gaminį adresu [www.philips.com/welcome](http://www.philips.com/welcome).

## Bendrasis aprašymas

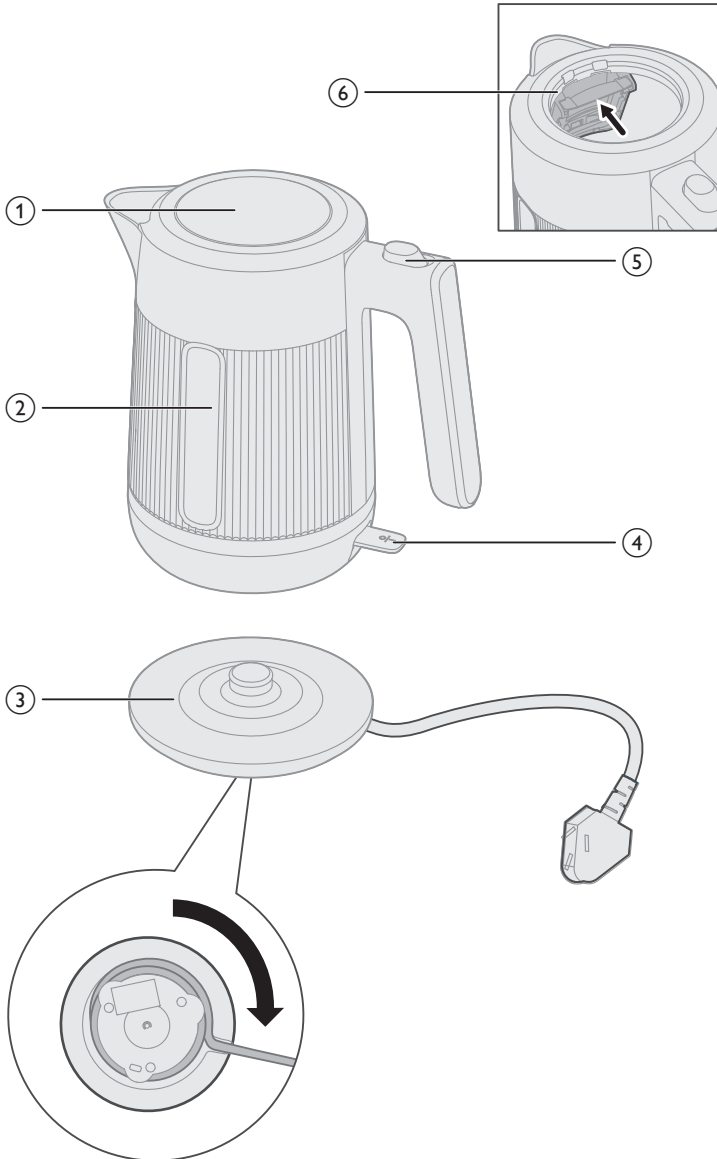

- 1 Virdulio dangtelis
- 2 Vandens lygio langelis
- 3 Maitinimo pagrindas su laido laikymo vieta
- 4 Maitinimo jungiklis
- 5 Dangtelio jungiklis
- 6 Filtras

## Important

- Prieš pradėdami naudotis prietaisu atidžiai perskaitykite šią svarbią informaciją ir saugokite ją, nes jos gali prireikti ateityje.
- Prietaiso niekada nemerkite į vandenį arba kitą skystį.

## Warning

- Stenkitės neaplieti jungties.
- Naudokite virdulį tik pagal paskirtį, kad nesusižeistumėte.
- Prietaiso nenaudokite, jei maitinimo laidas, kištukas, pagrindas ar pats virdulys yra pažeisti. Jei pažeistas maitinimo laidas, jį turi pakeisti „Philips“ darbuotojai, „Philips“ įgaliotasis techninės priežiūros centras arba kiti panašios kvalifikacijos specialistai, kitaip kyla pavojus.
- Šį prietaisą gali naudoti 8 metų ir vyresni vaikai bei asmenys, kurių fiziniai, jutimo ir protiniai gebėjimai yra silpnesni, arba neturintieji patirties ir žinių su sąlyga, kad jie bus išmokyti saugiai naudotis prietaisu ir prižiūrėti siekiant užtikrinti, jog jie saugiai naudotų prietaisą, supažindinti su susijusiais pavojais. Vaikai neturėtų valyti ir taisyti prietaiso, nebent jie būtų vyresni nei 8 metų ir prižiūrėti. Laikykite prietaisą ir jo laidą jaunesniems nei 8 metų vaikams nepasiekiamoje vietoje.
- Vaikams negalima žaisti su šiuo prietaisu.
- Laidą, pagrindą ir prietaisą laikykite toliau nuo karštų paviršių.
- Nedėkite prietaiso ant pridėto paviršiaus (pvz., padėklo), nes vanduo gali pradėti kauptis po prietaisu ir sukelti pavojingą situaciją.
- Prieš valydami prietaisą, atjunkite jį nuo maitinimo tinklo ir palaukite, kol jis atvės. Nemerkite virdulio ar pagrindo į vandenį ar kitokį skystį. Prietaisą valykite tik drėgna šluoste ir švelnia valymo priemone.
- Nevirkite virdulyje makaronų, nes nuo aliejaus gali suskilti vandens lygio indikatorius.
- 

## Caution

- Su drėgna šluoste nelieskite laido, kištuko ir pagrindo jungties.
- Prietaisą junkite tik į įžemintą sieninį el. lizdą.
- Virdulį naudokite tik su originaliu jo pagrindu.
- Virdulys skirtas tik vandeniui šildyti arba virinti.
- Niekada nepripildykite virdulio virš nurodytos maksimalios žymos. Jei virdulys perpildytas, verdantis vanduo gali išsilieti per snapelį ir nuplikyti.

- Atsargiai. Virdulio išorė ir jame esantis vanduo virduliui veikiant ir išsijungus būna karšti. Virdulį kelkite tik už rankenos. Saugokitės karštų garų, kurie kyla iš virdulio.
- Šis prietaisas skirtas naudoti buitėje ir panašiose vietose, pvz., sodo nameliuose, viešbučiuose, kuriuose patiekiami pusryčiai, personalo virtuvėje parduotuvėse, biuruose ar kitoje darbo aplinkoje, taip pat viešbučiuose, moteliuose ir kitoje gyvenamojo tipo aplinkoje.
- Nenaudokite ant nuožulnios plokštumos pastatyto virdulio.
- Nenaudokite virdulio, jei kaitinimo elementas nėra iki galo apsemtas.
- Nejudinkite įjungto virdulio.
- Po naudojimo kaitinimo elemento paviršiuje lieka likutinės šilumos.
- Nedėkite prietaiso ant karšto paviršiaus ir saugokite, kad prie karštų paviršių neprisiliestų maitinimo laidas.

## Apsauga nuo visiško vandens išgaravimo

Virdulyje yra apsauga nuo vandens išgaravimo: ji išsijungia automatiškai, jei netyčia ją įjungiate, kai virdulyje nėra vandens arba jo yra per mažai. Leiskite virduliui vesti 10 min., tada nuimkite jį nuo pagrindo. Virdulys yra vėl paruoštas naudoti.

## Elektromagnetiniai laukai (EML)

Šis prietaisas atitinka taikomus standartus ir nuostatas dėl elektromagnetinių laukų poveikio.

## Perdirbimas



Šis simbolis reiškia, kad šio gaminio negalima išmesti kartu su įprastomis buitinėmis atliekomis (2012/19/ES). Laikykitės jūsų šalyje galiojančių taisyklių, kuriomis reglamentuojamas atskiras elektros ir elektronikos gaminių surinkimas. Tinkamai išmetus galima nuo neigiamų pasekmių apsaugoti aplinką ir žmonių sveikatą. Jei nenurodyta kitaip, visa pakavimo medžiaga dėžutėje yra pagaminta iš perdirbto popieriaus; žr. PAP žymėjimą ant dėžutės.

## Garantija ir techninė priežiūra

„Versuni“ šiam gaminiui teikia dvejų metų garantiją nuo įsigijimo datos. Ši garantija negalioja, jei defektas atsiranda dėl netinkamo naudojimo ar prastos priežiūros. Mūsų garantija neturi įtakos jūsų, kaip kliento, įstatyminėms teisėms. Norėdami sužinoti daugiau informacijos arba pasinaudoti garantija, apsilankykite mūsų svetainėje [www.philips.com/support](http://www.philips.com/support).

## Prieš naudojant pirmą kartą

Prieš pirmą kartą naudodami virdulį jo vidų išplaukite šiltu vandeniu ir švelniu plovikliu.

Siekiant užtikrinti, kad virdulys būtų visiškai švarus ir būtų pašalinti bet kokie galimi gamybos likučiai, prieš pirmą kartą naudojant rekomenduojama užvirinti vandenį.

Atlikite veiksmus, nurodytus skyriuje „Prietaiso naudojimas“, ištuštinkite virduklį ir jis bus paruoštas naudojimui.

## Prietaiso naudojimas

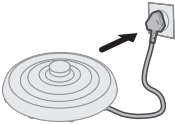

- 1 Įjunkite maitinamą pagrindą.



- 2 Atidarykite dangtį.

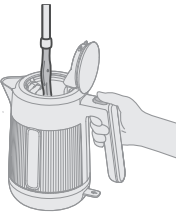

- 3 Pripilkite į virduklį vandens tiek, kiek jums reikia.

Neviršykite nurodyto didžiausio užpildymo lygio.



- 4 Sandariai uždarykite dangtį.

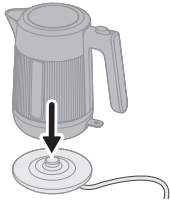

5 Uždėkite virduļį ant maitinamo pagrindo.



- 6 Paspauskite maitinimo jungiklį, kad įjungtumėte prietaisą.  
Virduļys pradės šildyti vandenį.  
Kai vanduo pasieks virimo temperatūrą, virduļys automatiškai išsijungs.
- 7 Kai vanduo bus paruoštas, atsargiai nuimkite virduļį nuo maitinamo pagrindo.
- 8 Palenkite virduļį ir iš snapelio išpilkite karštą vandenį į puodelį ar indą.  
Saugokitės garų ir karštų paviršių.

## Valymas ir priežiūra

**Prieš valydami visada atjunkite maitinamą pagrindą ir leiskite jam atvėsti.**

**Reguliariai šalinkite kalkes iš virduļio pagal gamintojo nurodymus, kad pašalintumėte mineralines nuosėdas.**

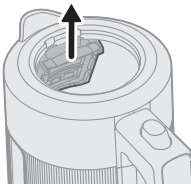

1 Išimkite ir išplaukite filtrą.

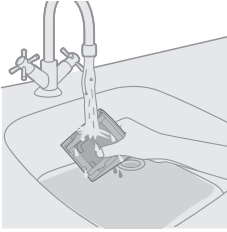

2 Praskalaukite filtrą po tekančiu vandeniu.



3 Virdulį valykite drėgna šluoste.

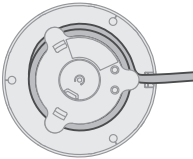

4 Apvyniokite maitinimo laidą aplink laido laikiklį.

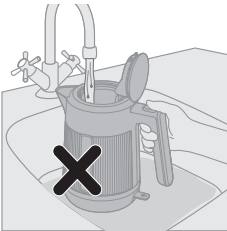

Niekada nevalykite virdulio kriauklėje su vandeniu.

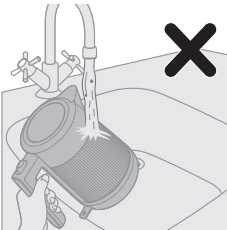

Venkite plauti virdulį po tekančiu vandeniu.

## 72 Lietuviškai

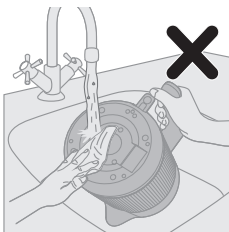

Neplaukite virdulio pagrindo po tekančiu vandeniu ir nenaudokite drėgnos šluostės.

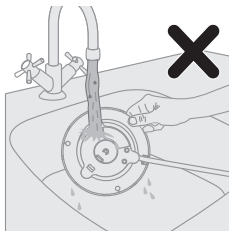

Neplaukite elektrinio pagrindo po tekančiu vandeniu ir nenaudokite drėgnos šluostės.

## Nuosėdų iš virdulio šalinimas

Priklausomai nuo vandens kietumo jūsų gyvenamojoje vietoje, per tam tikrą laiką virdulyje gali susidaryti kalkių nuosėdų, kurios turi įtakos virdulio veikimui. Reguliariai šalindami virdulio kalkes, virdulį naudosite ilgiau, užtikrinsite tinkamą jo veikimą ir sutaupysite energijos.

Kai virdulyje pradeda kauptis kalkių nuosėdos, atlikite šiuos kalkių šalinimo veiksmus:

- 1 pav. Įpilkite į virdulį baltojo acto arba įmeskite šviežių citrinų griežinėlių.
- 2 pav. Pripilkite į virdulį vandens iki maksimalios ribos.
- 3 pav. Mišinį užvirkite.
- 4 pav. Palaukite 1,5–2 val. (priklausomai nuo kalkių įsisenėjimo) ir praskalaukite virdulį.
- 5 pav. Pašalinkite dėmes šepetėliu arba valymo šluoste.
- 6 pav. Vėl pripilkite virdulį vandens ir prieš naudodami du kartus užvirkinkite.



## Bevezetés

A Philips köszönti Önt! Gratulálunk a vásárláshoz!

A Philips által biztosított teljes körű támogatáshoz regisztrálja termékét a [www.philips.com/welcome](http://www.philips.com/welcome) oldalon.

## Általános leírás

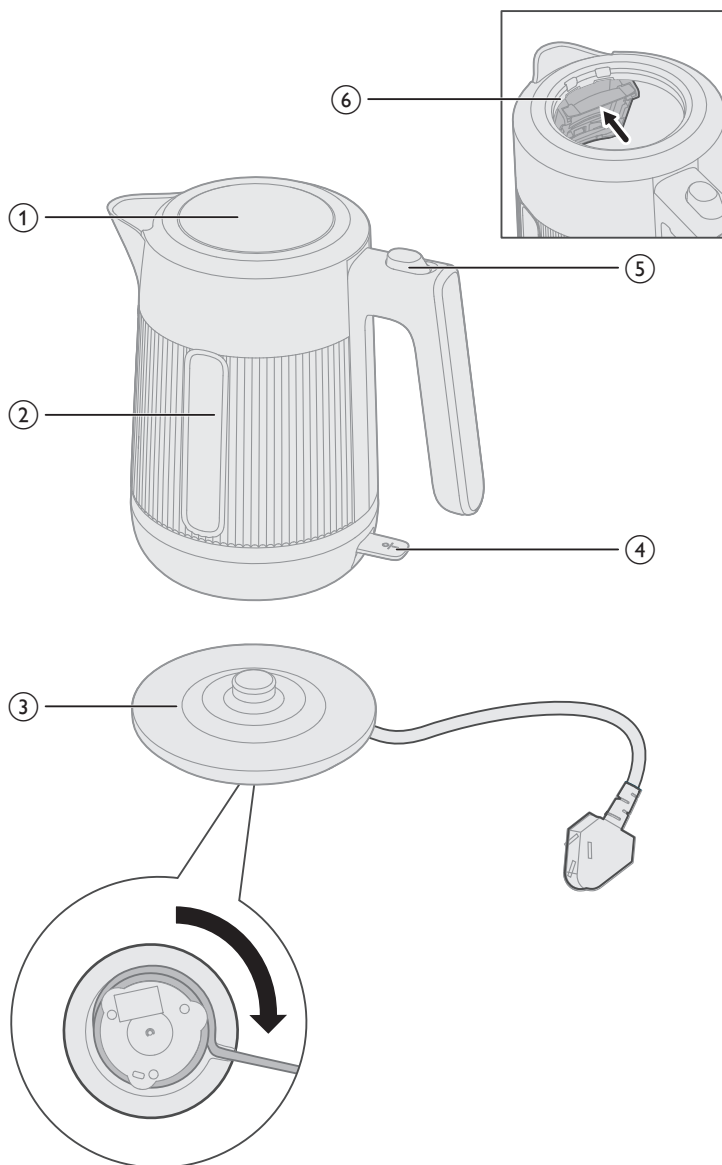

- 1 Vízfóraló fedél
- 2 Vízsztintjelző ablak
- 3 Töltőalap kábelátrolóval
- 4 Bekapcsológomb
- 5 Fedél kapcsológombja
- 6 Szűrő

## Fontos

- A készülék használata előtt figyelmesen olvassa el a fontos tudnivalókat, és őrizze meg későbbi használatra.
- Soha ne merítse a készüléket vízbe vagy más folyadékba.

## Figyelmeztetés

- Ne engedje, hogy folyadék fröccsenjen a csatlakozóra.
- Az esetleges sérülések elkerülése érdekében a kannát csak a rendeltetési céljának megfelelően használja.
- Ne használja a készüléket, ha a hálózati kábel, a csatlakozódugó, az alapegység vagy a kanna megsérült. Ha a hálózati kábel meghibásodik, a kockázatok elkerülése érdekében Philips szakszervizben vagy hivatalos szakszervizben ki kell cserélni.
- A készüléket 8 éven felüli gyermekek, illetve csökkent fizikai, érzékelési vagy szellemi képességekkel rendelkező, vagy a készülék működtetésében járatlan személyek is használhatják, amennyiben ezt felügyelet mellett teszik, illetve ismerik a készülék biztonságos működtetésének módját és az azzal járó veszélyeket. A tisztítást és a felhasználó által is végezhető karbantartást soha ne végezze 8 éven aluli gyermek, és 8 éven felüli gyermek is csak felügyelet mellett végezheti el ezeket. A készüléket és a vezetékét tartsa távol 8 éven aluli gyermekektől.
- Ne engedje, hogy gyermekek játsszanak a készülékkel.
- Tartsa távol a hálózati kábelt, az alapegységet és a kannát a forró felületektől.
- Ne helyezze a készüléket körbezárt felületre (pl.: tálalótálcára), mert így víz gyűlhet össze a készülék alatt, veszélyes helyzetet okozva.
- Tisztítás előtt húzza ki a csatlakozódugót a fali aljzatból, és hagyja lehűlni a készüléket. Ne merítse a kannát vagy az alapzatot vízbe vagy más folyadékba. A készüléket kizárólag nedves ruhával és kímélő tisztítószerszel tisztítsa.
- A vízfóraló nem használható tézsza főzéséhez, mert az olaj a vízsztintjelző repedését okozhatja.
- 

## Vigyázat!

- A nedves ruha ne érjen a vezetékhez, a dugaszhoz és az alapegység csatlakozójához.
- Kizárólag földelt fali konnektorhoz csatlakoztassa a készüléket.
- A vízfóralót csak az eredeti alappal használja.
- A kanna kizárólag vízmelegítésre és -forralásra szolgál.

- Ne töltsse a kannát a maximális szintjelzésen túl. Ha túlságosan tele van, a forró víz kifuthat a kiöntőnyíláson, és égési sérülést okozhat.
- Vigyázat! A kanna külső fele és a kannában lévő víz használat közben és a használatot követően forró lehet. A kannát mindig a fogantyújánál fogva emelje fel. A kannából kiáramló forró gőzre is ügyeljen.
- Ez a készülék háztartási vagy hasonló felhasználási helyszínekre ajánlott, mint például: üzletek, irodák és más, munkahelyen található személyzeti konyhák; nyaralók; hotelek, motelek és más hasonló típusú környezetek; „szoba reggelivel” típusú vendéglátói környezetek.
- Ne működtesse a vízforralót, ha az ferde felületen van elhelyezve.
- Ne működtesse a vízforralót, ha a fűtőelemet nem lepi el teljesen a víz.
- Ne mozgassa a vízforralót, amíg be van kapcsolva.
- A fűtőelem felülete használat után is forró maradhat.
- Soha ne helyezze a kávéfőzőt forró felületre, és ügyeljen arra, hogy a hálózati kábel se érintkezzen forró felülettel.

## Túlfűtés elleni védelem

A vízforraló túlfűtés elleni védelemmel rendelkezik: automatikusan kikapcsol, ha véletlenül bekapcsolná, amikor nincs benne víz, vagy a víz mennyisége nem elegendő. Hagyja lehűlni a vízforralót 10 percig, majd emelje le a kannát az alapegységről. Ezután a kanna újra használatra kész.

## Elektromágneses mezők (EMF)

A készülék megfelel az elektromágneses terekre érvényes vonatkozó szabványoknak és előírásoknak.

## Újrahasznosítás



Ez a szimbólum azt jelenti, hogy a termék nem kezelhető normál háztartási hulladékként (2012/19/EU).

Kövesse az országában érvényes, az elektromos és elektronikus készülékek hulladékkezelésére vonatkozó jogszabályokat. A megfelelő hulladékkezelés segítséget nyújt a környezettel és az emberi egészséggel kapcsolatos negatív következmények megelőzésében.

Amennyiben nincs másként feltüntetve, a dobozban lévő valamennyi csomagolóanyag újrahasznosított papírból készült; lásd a dobozon található PAP jelölést.

## Garancia és támogatás

A Versuni két éves garanciát nyújt a termék megvásárlását követően. Ez a garancia nem érvényes, ha a hiba helytelen használat vagy nem megfelelő karbantartás miatt következett be. A garanciánk nem érinti a törvény által biztosított fogyasztói jogokat. További információért vagy a garancia igénybe vételéhez látogasson el weboldalunkra: [www.philips.com/support](http://www.philips.com/support).

## Teendők az első használat előtt

Az első használat előtt tisztítsa meg a vízforraló belsejét meleg vízzel és enyhe tisztítószerrel.

A vízforraló tisztaságának biztosítása, valamint a gyártás során esetlegesen keletkező lerakódások eltávolítása érdekében az első használat előtt ajánlott vizet forralni.

Kövesse „A készülék használata” című részben leírt lépéseket, ürítse ki a vízforralót, ezután az használatra kész.

## A készülék használata

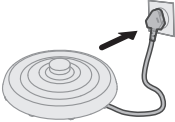

- 1 Helyezze áram alá a töltőalapot.



- 2 Nyissa fel a fedelet.

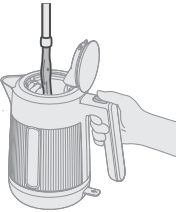

- 3 Töltse be a kannába a szükséges mennyiségű vizet.

Ne lépje túl a jelzett maximális szintet.



- 4 Szorosan zárja le a fedelet.

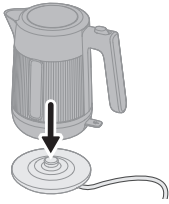

5 Helyezze a kannát a töltőalapra.



- 6 Nyomja meg a bekapcsológombot a készülék elindításához.  
A vízforraló elkezd melegíteni a vizet.  
Amikor a víz felforr, a vízforraló automatikusan kikapcsol.
- 7 Amikor a víz felforr, óvatosan vegye le a kannát a töltőalapról.
- 8 Döntse meg a kannát és öntse ki a forró vizet egy csészébe vagy edénybe.  
Legyen óvatos a gőzzel és a forró felületekkel.

## Tisztítás és karbantartás

**Tisztítás előtt mindig csatlakoztassa le a töltőalapot az áramforrásról és hagyja lehűlni.**

**Rendszeresen vízkőmentesítse a kannát a gyártó utasításai szerint az ásványianyag-lerakódások eltávolításához.**

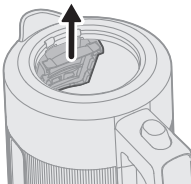

1 Távolítsa el és öblítse le a szűrőt.

## 78 Magyar

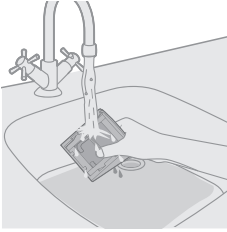

2 Öblítse le a szűrőt a csap alatt.



3 A vízforraló tisztítását nedves ruhával végezze.

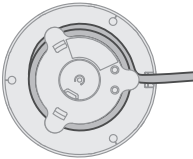

4 Tekerje fel a tápkábelt a kábeltárolóra.

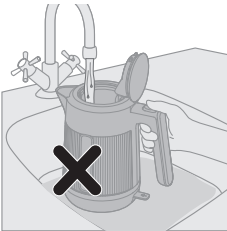

Soha ne tisztítsa a vízforralót a mosogatóban, ha víz van benne.

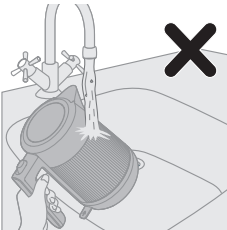

Ne öblítse el a kannát folyó víz alatt.

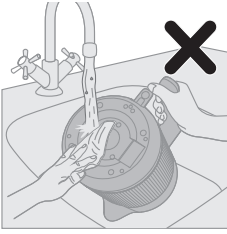

Ne öblítse el a vízforraló alapot folyó víz alatt és ne használjon nedves ruhát.

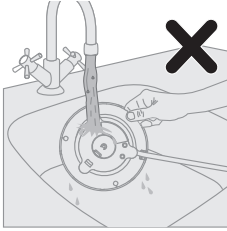

Ne öblítse el a töltőalapot folyó víz alatt és ne használjon nedves ruhát.

## A kanna vízkőmentesítése

A háztartásban használt víz keménységének függvényében idővel vízkő rakódhat le a kanna belsejében, ami befolyásolhatja a készülék teljesítményét. A rendszeres vízkőmentesítés növeli a kanna élettartamát, biztosítja a megfelelő működését, és energiát takarít meg.

Ha a kannában vízkő kezd lerakódni, a következő lépéseket követve vízkőmentesítheti azt:

1. Tegyen a kannába háztartási ecetet vagy friss citromszeleteket.
2. Töltse fel a kannát vízzel a maximális vízszint jelzésig.
3. Forralja fel a keveréket.
4. A kanna kiöblítése előtt – a lerakódás súlyosságának megfelelően – várjon 1,5–2 órát.
5. Távolítsa el kefével vagy tisztítókendővel az esetleges foltokat.
6. Töltse fel ismét a kannát vízzel, és használat előtt forralja fel még kétszer.

# Introductie

Gefeliciteerd met uw aankoop en welkom bij Philips!

Registreer uw product op [www.philips.com/welcome](http://www.philips.com/welcome) om optimaal gebruik te kunnen maken van de door Philips geboden ondersteuning.

## Algemene beschrijving

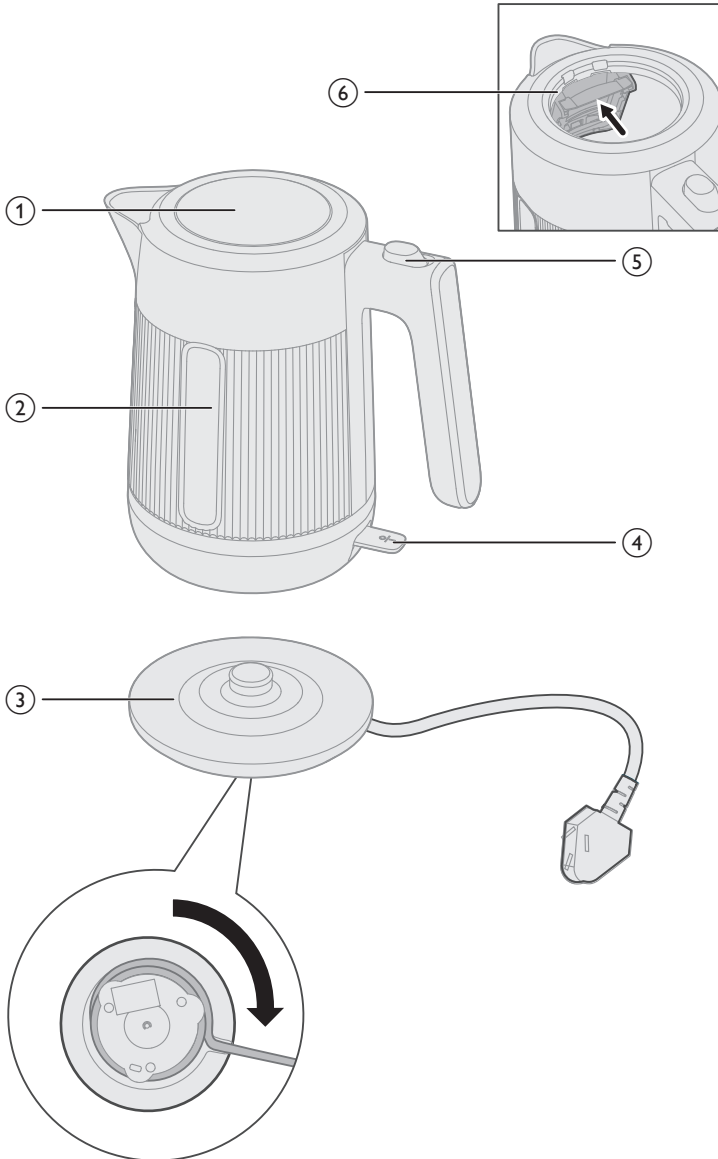



- 1 Deksel waterkoker
- 2 Waterniveauvenster
- 3 Voet met snoeropbergruimte
- 4 Aan-uitknop
- 5 Dekselchakelaar
- 6 Filter

## Belangrijk

- Lees deze belangrijke informatie zorgvuldig door voordat u het apparaat gaat gebruiken. Bewaar het boekje om het indien nodig later te kunnen raadplegen.
- Dompel het apparaat nooit in water of een andere vloeistof.

## Waarschuwing

- Voorkom morsen op de aansluiting.
- Gebruik de waterkoker niet voor andere doeleinden dan waarvoor deze is bedoeld om mogelijk letsel te voorkomen.
- Gebruik het apparaat niet als de stekker, het netsnoer, de voet of het apparaat zelf beschadigd is. Indien het netsnoer beschadigd is, moet u het laten vervangen door Philips, een door Philips geautoriseerd servicecentrum of personen met vergelijkbare kwalificaties om gevaar te voorkomen.
- Dit apparaat kan worden gebruikt door kinderen vanaf 8 jaar en door personen met verminderde lichamelijke, zintuiglijke of geestelijke capaciteiten of weinig ervaring en kennis, mits zij toezicht of instructie hebben ontvangen aangaande veilig gebruik van het apparaat, en zij de gevaren van het gebruik begrijpen. Reiniging en onderhoud mogen alleen door kinderen worden uitgevoerd die ouder zijn dan 8 en alleen onder toezicht. Houd het apparaat en het snoer buiten bereik van kinderen die jonger zijn dan 8 jaar.
- Kinderen mogen niet met het apparaat spelen.
- Houd het netsnoer, de voet en de waterkoker weg bij hete oppervlakten.
- Plaats het apparaat niet op een ingesloten oppervlak (zoals een dienblad), omdat dit ertoe kan leiden dat water zich verzamelt onder het apparaat, wat een gevaarlijke situatie oplevert.
- Haal altijd de stekker uit het stopcontact en laat het apparaat afkoelen vóór het schoonmaken. Dompel de waterkoker of de voet niet in water of in een andere vloeistof. Maak het apparaat alleen schoon met een vochtige doek en een mild schoonmaakmiddel.
- De waterkoker mag niet worden gebruikt voor het koken van noedels, omdat de waterniveau-indicator kan barsten door de olie.
- 

## Let op

- Voorkom dat de vochtige doek in contact komt met het snoer, de stekker en de aansluiting van de voet.
- Sluit het apparaat uitsluitend aan op een geaard stopcontact.
- Gebruik de waterkoker alleen in combinatie met de oorspronkelijke voet.

- De waterkoker is alleen bedoeld voor het verwarmen en koken van water.
- Vul de waterkoker nooit voorbij het aangegeven maximumniveau. Als er te veel water in de waterkoker zit, kan er kokend water uit de schenktuit naar buiten spatten en verbranding veroorzaken.
- Wees voorzichtig: de buitenkant van de waterkoker en het water erin zijn tijdens het gebruik en enige tijd daarna heet. Til de waterkoker alleen op aan het handvat. Pas ook op voor de hete stoom die uit de waterkoker komt.
- Dit apparaat is bedoeld voor huishoudelijk en soortgelijk gebruik, bijvoorbeeld in boerderijen; in Bed & Breakfast-achtige omgevingen; in keukens (voor personeel) in winkels, kantoren en andere werkomgevingen; en door gasten in hotels, motels en andere verblijfsaccommodaties.
- Gebruik de waterkoker niet op een schuin vlak.
- Gebruik de waterkoker alleen als het element volledig is ondergedompeld.
- Beweeg de waterkoker niet terwijl die aan staat.
- Het oppervlak van het verwarmingselement is na gebruik niet meteen afgekoeld.
- Plaats het apparaat nooit op een hete ondergrond en laat het netsnoer nooit in aanraking komen met hete oppervlakken.

## Bescherming tegen droogkoken

De waterkoker is voorzien van bescherming tegen droogkoken. De waterkoker gaat automatisch uit als u deze aanzet met geen of onvoldoende water erin. Laat de waterkoker 10 minuten lang afkoelen en til deze dan van de voet. De waterkoker is dan weer klaar voor gebruik.

## Elektromagnetische velden (EMV)

Dit apparaat voldoet aan de toepasselijke richtlijnen en voorschriften met betrekking tot blootstelling aan elektromagnetische velden.

## Recycling



Dit symbool betekent dat dit product niet bij het gewone huishoudelijke afval mag worden weggegooid (2012/19/EU).

Volg de in uw land geldende regels voor de gescheiden inzameling van elektrische en elektronische producten. Met correcte afvoer voorkomt u negatieve gevolgen voor het milieu en de volksgezondheid.

Tenzij anders aangegeven, is al het verpakkingsmateriaal in de doos gemaakt van gerecycled papier; zie de PAP-markering op de doos.

## Garantie en ondersteuning

Versuni biedt twee jaar garantie op dit product vanaf de datum van aankoop. Deze garantie is niet geldig als een defect het gevolg is van onjuist gebruik of slecht onderhoud. Onze garantie is niet van invloed op uw rechten als consument. Ga voor meer informatie of om de garantie in te roepen naar onze website [www.philips.com/support](http://www.philips.com/support).

## Voor het eerste gebruik

Maak de binnenkant van de waterkoker schoon met warm water en een mild schoonmaakmiddel.

Om te zorgen dat de waterkoker schoon is en om eventuele resten die zijn achtergebleven tijdens de fabricage te verwijderen, is het aangeraden water te koken vóór het eerste gebruik.

Volg de stappen in het gedeelte 'Het apparaat gebruiken' en maak de waterkoker leeg. De waterkoker is dan klaar voor gebruik.

## Het apparaat gebruiken

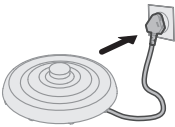

- 1 Doe de stekker in het stopcontact.



- 2 Open het deksel.

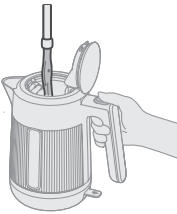

- 3 Vul de waterkoker met de gewenste hoeveelheid water.

Overschrijd niet het aangegeven maximumniveau.



- 4 Sluit het deksel goed.

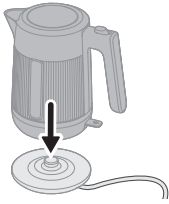

5 Plaats het apparaat op de voet.



- 6 Druk op de aan-uitknop om het apparaat aan te zetten.  
De waterkoker begint het water op te warmen.  
Als het water het kookpunt heeft bereikt, wordt de waterkoker automatisch uitgeschakeld.
- 7 Til als het water klaar is de waterketel voorzichtig van de voet.
- 8 Kantel de waterkoker en giet het hete water uit de tuit in het kopje of andere houder.  
Wees voorzichtig met de stoom en hete oppervlakken.

## Reiniging en onderhoud

**Haal altijd de stekker uit het stopcontact en laat de waterkoker afkoelen voordat u deze schoonmaakt.**

**Gebruik regelmatig een ontkalker in de waterkoker volgens de instructies van de fabrikant om kalkaanslag te verwijderen.**

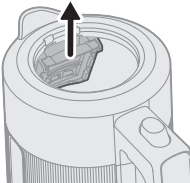

1 Verwijder het filter en spoel het af.

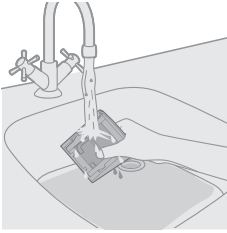

2 Spoel het filter af onder de kraan.



3 Maak de waterkoker schoon met een vochtige doek.

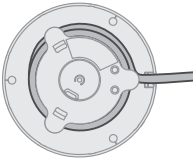

4 Wikkel het netsnoer op in de geïntegreerde snoeropbergruimte.

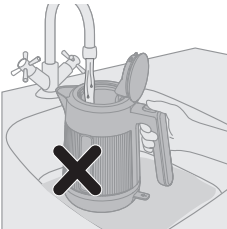

Maak de waterkoker nooit schoon in een wasbak met water.

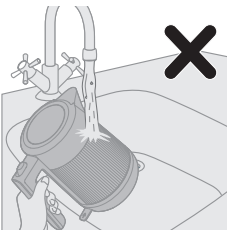

Was de waterkoker niet met stromend water.



Was de voet van de waterkoker niet met stromend water of een vochtige doek.

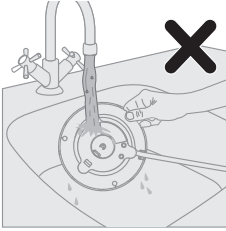

Was de voet niet met stromend water of een vochtige doek.

## De waterkoker ontkalken

Afhankelijk van de hardheid van het water in uw gebied kan er in de loop van de tijd kalkaanslag ontstaan in de waterkoker, wat de prestaties kan beïnvloeden. Door de waterkoker regelmatig te ontkalken, gaat deze langer mee, werkt deze naar behoren en bespaart u elektriciteit.

Volg de onderstaande stappen om de waterkoker te ontkalken wanneer er kalkaanslag ontstaat in uw waterkoker:

1. Voeg witte azijn of schijfjes verse citroen toe aan de waterkoker.
2. Vul de waterkoker tot het maximumniveau met water.
3. Kook het mengsel.
4. Wacht 1,5 tot 2 uur (afhankelijk van de ernst van de kalkaanslag) voordat u de waterkoker schoonspoelt.
5. Gebruik een borstel of reinigingsdoek om vlekken te verwijderen.
6. Vul de waterkoker opnieuw met water en zet de waterkoker tweemaal aan voordat u deze weer gebruikt.

# Innledning

Gratulerer med kjøpet, og velkommen til Philips!

Hvis du vil dra full nytte av støtten som Philips tilbyr, kan du registrere produktet ditt på [www.philips.com/welcome](http://www.philips.com/welcome).

## Generell beskrivelse

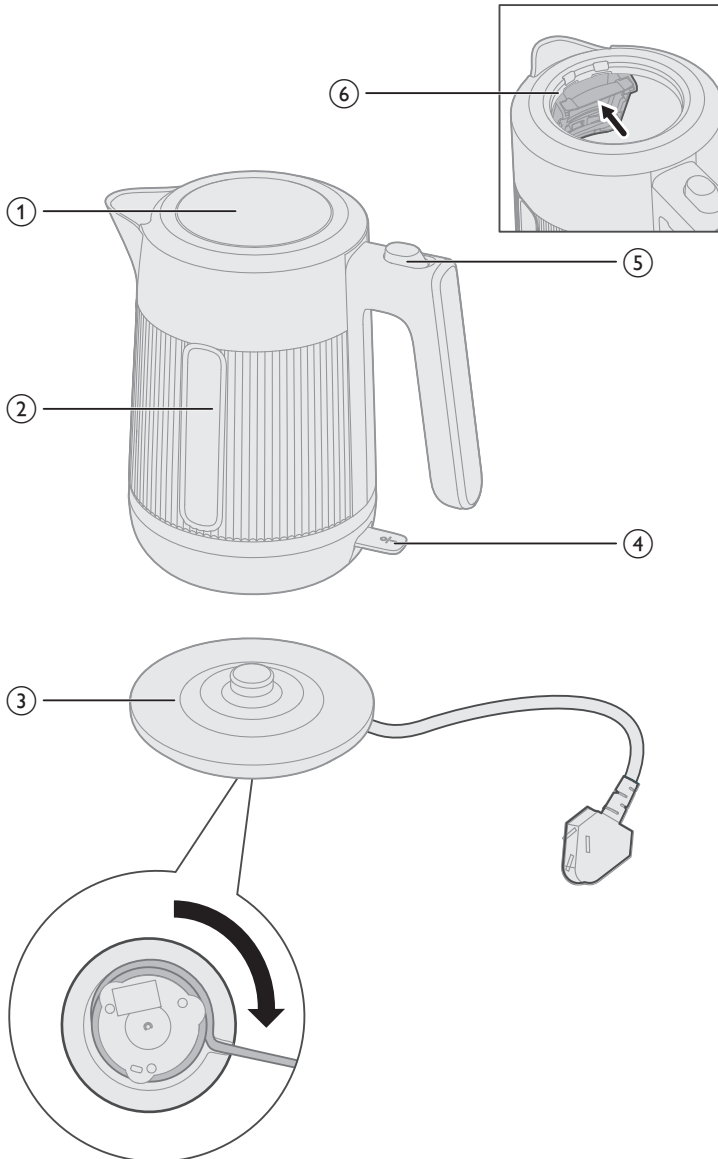

- 1 Hurtigkokerlokk
- 2 Vann-nivåvindu
- 3 Strømsokkel med ledningsoppbevaring
- 4 Strømknapp
- 5 Lokkbryter
- 6 Filter

## Important

- Les denne viktige informasjonen nøye før du bruker apparatet, og ta vare på den for senere referanse.
- Senk aldri apparatet ned i vann eller annen væske.

## Warning

- Unngå søl på kontakten.
- Ikke bruk denne hurtigkokeren til annet enn tilsiktet bruk. Dette er for å unngå potensielle skader.
- Du må ikke bruke apparatet hvis støpselet, ledningen, sokkelen eller selve hurtigkokeren er skadet. Hvis ledningen er ødelagt, må den alltid skiftes ut av Philips, et servicesenter som er godkjent av Philips, eller lignende kvalifisert personell, slik at man unngår farlige situasjoner.
- Dette apparatet kan brukes av barn over 8 år og av personer med nedsatt sansevne eller fysisk eller psykisk funksjonsevne, eller personer med manglende erfaring eller kunnskap, dersom de får instruksjoner om sikker bruk av apparatet eller tilsyn som sikrer sikker bruk, og hvis de er klar over risikoen. Barn skal ikke rengjøre eller vedlikeholde apparatet med mindre de er over 8 år, og har tilsyn. Hold apparatet og strømledningen utenfor rekkevidden til barn som er under 8 år.
- Barn skal ikke leke med apparatet.
- Hold ledningen, sokkelen og hurtigkokeren borte fra varme overflater.
- Ikke plasser apparatet på et lukket underlag (f.eks. et serveringsbrett), da dette kan føre til at det samler seg vann under apparatet, noe som kan føre til en farlig situasjon.
- Trekk alltid støpslet ut av stikkkontakten og la apparatet kjøles ned før rengjøring. Hurtigkokeren eller sokkelen må ikke senkes ned i vann eller andre væsker. Apparatet må bare rengjøres med en fuktig klut og et mildt rengjøringsmiddel.
- Hurtigkokeren skal ikke brukes til å koke nudler, fordi oljen kan føre til at vannivåindikatoren slår sprekker.
- 

## Caution

- Ikke la den fuktige kluten komme i kontakt med ledningen, støpselet og kontakten på sokkelen.
- Bruk kun jordet stikkontakt til dette apparatet.
- Bruk bare hurtigkokeren sammen med originalsokkelen.
- Hurtigkokeren er bare beregnet for oppvarming og koking av vann.
- Ikke fyll hurtigkokeren over indikatoren for maksimumsnivå. Hvis hurtigkokeren er overfylt, kan kokende vann sprute ut av tuten og forårsake brannskade.



- Vær forsiktig: Utsiden av hurtigkokeren og vannet i den er varmt under bruk og en stund etterpå. Løft bare hurtigkokeren med håndtaket. Vær også oppmerksom på den varme dampen som kommer ut av hurtigkokeren.
- Dette apparatet er beregnet på bruk i hjemmet og lignende bruksområder, som gårder, mindre overnattingssteder, personalkjøkken i butikker, på kontorer og i andre arbeidsmiljøer, og av gjester på hoteller, moteller og andre typer bomiljøer.
- Ikke bruk hurtigkokeren på en skrå overflate.
- Ikke bruk hurtigkokeren med mindre elementet er fullstendig dekket av vann.
- Ikke flytt hurtigkokeren mens den er på.
- Varmeelementets overflate kan være varm etter bruk.
- Ikke plasser apparatet på en varm overflate, og ikke la strømleningen komme i kontakt med varme overflater.

## Beskyttelse mot tørrkoking

Denne hurtigkokeren er utstyrt med beskyttelse mot tørrkoking: Den slår seg av automatisk hvis du slår den på ved et uhell uten å ha nok vann i den. La hurtigkokeren avkjøles i 10 minutter, og løft deretter hurtigkokeren av sokkelen. Hurtigkokeren er klar til bruk igjen.

## Elektromagnetiske felt (EMF)

Dette apparatet overholder aktuelle standarder og forskrifter om eksponering for elektromagnetiske felt.

## Resirkulering



Dette symbolet betyr at dette produktet ikke må kastes sammen med husholdningsavfall (2012/19/EU).

Følg nasjonale regler for egen innsamling av elektriske og elektroniske produkter. Hvis du kaster produktet på riktig måte, bidrar du til å forhindre negative konsekvenser for helse og miljø.

Med mindre det er angitt noe annet, er all emballasje i esken laget av resirkulert papir. Se PAP-merket på esken.

## Garanti og støtte

Versuni tilbyr to års garanti etter at produktet er kjøpt. Denne garantien er ikke gyldig hvis en mangel skyldes feilaktig bruk eller dårlig vedlikehold. Garantien vår påvirker ikke dine lovbestemte rettigheter som forbruker. Hvis du vil ha mer informasjon eller vil ta i bruk garantien, kan du gå til nettstedet vårt, [www.philips.com/support](http://www.philips.com/support).

## Før bruk første gang

Vask innsiden av hurtigkokeren med varmt vann og mild såpe før du bruker den.

Det anbefales å koke vann i hurtigkokeren før du bruker den for første gang, for å sikre at den er ren og for å fjerne eventuelle produksjonsbelegg.

Følg trinnene i seksjonen «Bruk av apparatet», tøm hurtigkokeren, og så er den klar til bruk.

## Bruke apparatet

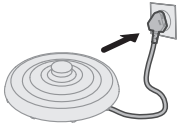

- 1 Koble til strømsokkelen.



- 2 Åpne lokket.

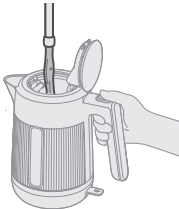

- 3 Fyll hurtigkokeren med ønsket mengde vann.

Ikke overskrid maksimal kapasitet som angitt.



- 4 Lukk lokket godt.

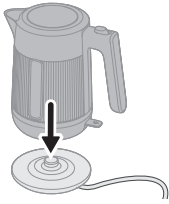

- 5 Plasser hurtigkokeren på strømsokkelen.



- 6 Trykk på strømbryteren for å aktivere apparatet.  
Hurtigkokeren begynner å varme opp vannet.  
Når vannet når kokepunktet, slås hurtigkokeren automatisk av.
- 7 Når vannet er klart, løfter du hurtigkokeren forsiktig av strømsokkelen.
- 8 Vipp hurtigkokeren og hell det varme vannet ut av tuten i koppen eller beholderen.  
Vær oppmerksom på damp og varme overflater.

## Rengjøring og vedlikehold

**Koble alltid fra strømsokkelen og la den kjøle seg ned før rengjøring.**

**Avkalk hurtigkokeren regelmessig i henhold til produsentens instruksjoner for å fjerne mineralforekomster.**

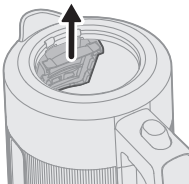

- 1 Fjern og skyll filteret.

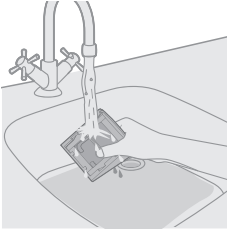

2 Skyll filteret i springen.



3 Rengjør hurtigkokeren med en fuktig klut.

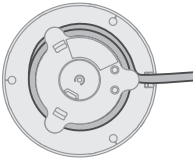

4 Rull sammen strømledningen med ledningsoppbevaringen.

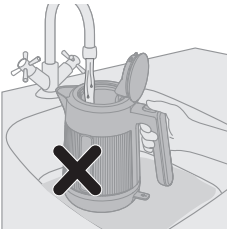

Rengjør aldri hurtigkokeren i en vask med vann i.

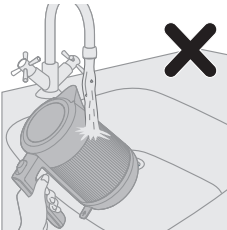

Unngå å skylle hurtigkokeren under rennende vann.

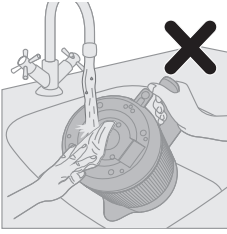

Ikke skyll hurtigkokeren under rennende vann eller bruk en fuktig klut.

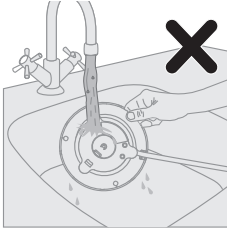

Unngå å skylle strømsokkelen under rennende vann eller med en fuktig klut.

## Avkalke hurtigkokeren

Avhengig av vannhardheten i området ditt, kan det over tid bygge seg opp kalk inne i hurtigkokeren og påvirke ytelsen til enheten. Regelmessig avkalking gjør at hurtigkokeren varer lenger, sikrer riktig funksjon og sparer energi.

Når det begynner å oppstå kalkavleiringer inni hurtigkokeren, kan du følge trinnene under for å avkalke hurtigkokeren:

1. Ha i hvit eddik eller ferske sitronskiver i hurtigkokeren.
2. Fyll hurtigkokeren med vann til merket for maksimalt vannivå.
3. Kok opp blandingen.
4. Vent i 1,5 til 2 timer (avhengig av mengden kalk) før du skyller hurtigkokeren.
5. Bruk en børste eller oppvaskklut til å fjerne flekker.
6. Fyll hurtigkokeren opp med vann igjen, og kok opp to ganger før du bruker den.

## Wstęp

Gratulujemy zakupu i witamy w firmie Philips!

Aby w pełni skorzystać z obsługi świadczonej przez firmę Philips, należy zarejestrować zakupiony produkt na stronie [www.philips.com/welcome](http://www.philips.com/welcome).

## Opis ogólny

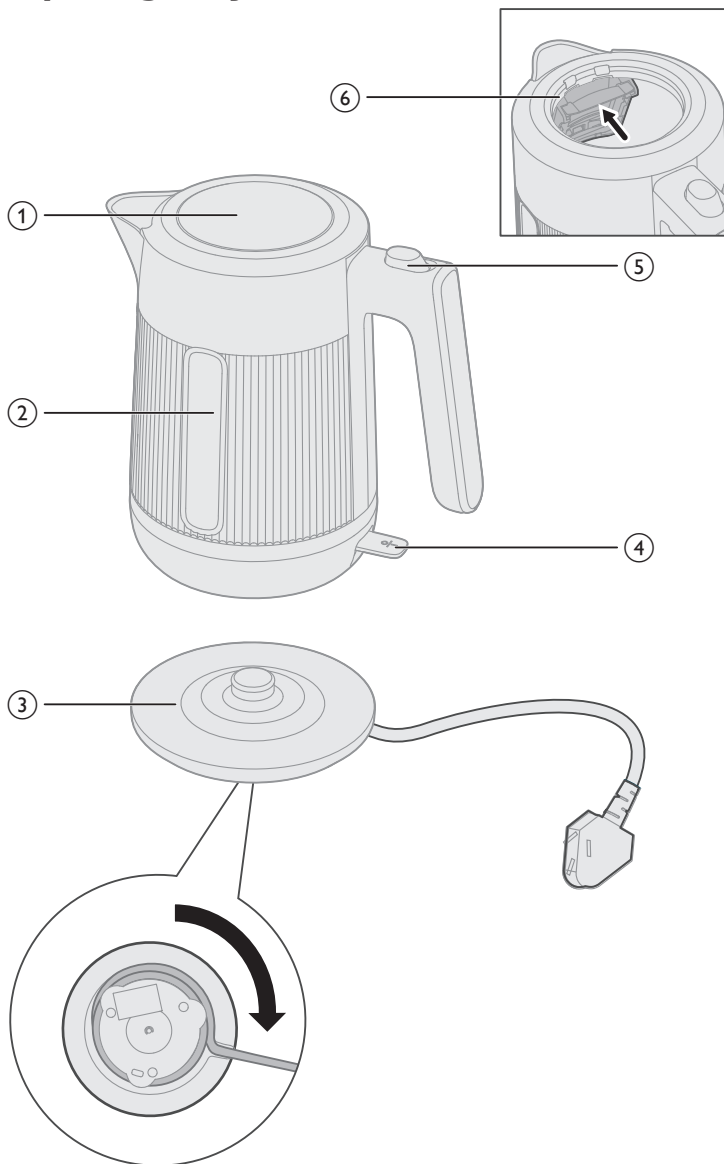

- 1 Pokrywka czajnika
- 2 Okienko poziomu wody
- 3 Podstawa zasilająca z miejscem przewód
- 4 Wyłącznik zasilania
- 5 Wyłącznik pokrywy
- 6 Filtr

## Important

- Przed rozpoczęciem korzystania z urządzenia, zapoznaj się dokładnie z tą ulotką informacyjną i zachowaj ją w razie potrzeby.
- Nigdy nie zanurzaj urządzenia w wodzie ani innym płynie.

## Warning

- Unikaj rozlewania płynu na złącze.
- Aby uniknąć obrażeń ciała, nie używaj czajnika w niewłaściwy sposób lub niezgodnie z jego przeznaczeniem.
- Nie używaj urządzenia, jeśli uszkodzona jest wtyczka, przewód sieciowy, podstawa lub sam czajnik. Ze względów bezpieczeństwa wymianę uszkodzonego przewodu sieciowego należy zlecić firmie Philips, autoryzowanemu centrum serwisowemu firmy Philips lub odpowiednio wykwalifikowanej osobie.
- Urządzenie może być używane przez dzieci w wieku powyżej 8 lat oraz osoby z ograniczonymi zdolnościami fizycznymi, sensorycznymi lub umysłowymi, a także nieposiadające wiedzy lub doświadczenia w zakresie użytkowania tego typu urządzeń, pod warunkiem, że będą one nadzorowane lub zostaną poinstruowane na temat korzystania z tego urządzenia w bezpieczny sposób oraz zostaną poinformowane o potencjalnych zagrożeniach. Urządzenia nie mogą czyścić ani obsługiwać dzieci poniżej 8 roku życia. Starsze dzieci podczas wykonywania tych czynności powinny być nadzorowane przez osoby dorosłe. Przechowuj urządzenie oraz przewód sieciowy poza zasięgiem dzieci poniżej 8 roku życia.
- Dzieci nie powinny bawić się urządzeniem.
- Przechowuj przewód sieciowy, podstawę i czajnik z dala od gorących powierzchni.
- Nie umieszczaj urządzenia na zamkniętej powierzchni (np. na tacy do serwowania), ponieważ może to spowodować gromadzenie się wody pod urządzeniem, co może powodować zagrożenie.
- Przed myciem urządzenia wyjmij wtyczkę z gniazdka elektrycznego i poczekaj, aż urządzenie ostygnie. Nie zanurzaj czajnika ani podstawy w wodzie ani innym płynie. Do czyszczenia urządzenia używaj tylko wilgotnej ściereczki i delikatnego środka czyszczącego.
- Czajnika nie należy używać do gotowania makaronu, ponieważ olej może spowodować pęknięcie wskaźnika poziomu wody.
- 

## Caution

- Nie przecierać przewodu sieciowego, wtyczki i złącza podstawy wilgotną szmatką.
- Podłączaj urządzenie wyłącznie do uziemionego gniazdka elektrycznego.

- Używaj czajnika wyłącznie z oryginalną podstawą.
- Czajnik służy wyłącznie do podgrzewania i gotowania wody.
- Nigdy nie napełniaj czajnika powyżej maksymalnego poziomu. Przepelnienie czajnika może spowodować wydostawanie gotującej się wody z dziobka, co grozi oparzeniem.
- Zachowaj ostrożność: obudowa czajnika i woda w środku nagrzewają się podczas użytkowania i pozostają gorące jeszcze przez jakiś czas. Podnoś czajnik trzymając go za uchwyt. Uważaj także na gorącą parę wydobywającą się z czajnika.
- To urządzenie jest przeznaczone do użytku w domach i podobnych miejscach, takich jak domy wiejskie, pensjonaty, kuchnie dla pracowników w sklepach, biurach i innych miejscach pracy, oraz do użytku przez klientów hoteli, moteli itp.
- Nie używaj czajnika na pochylonej płaszczyźnie.
- Nie używaj czajnika, jeśli element nie jest całkowicie zanurzony.
- Nie poruszaj czajnika, gdy jest włączony.
- Powierzchnia elementu grzejnego może pozostać gorąca po zakończeniu pracy.
- Nie stawiaj urządzenia na gorącej powierzchni i nie dopuszczaj do kontaktu przewodu zasilającego z gorącymi powierzchniami.

## Zabezpieczenie przed uruchomieniem bez wody

Czajnik jest zabezpieczony przed włączeniem go bez wody: czajnik wyłącza się automatycznie w razie przypadkowego włączenia lub zbyt małej ilości wody. Poczekaj 10 minut na schłodzenie czajnika, a następnie podnieś czajnik z podstawy. Czajnik będzie ponownie gotowy do użytku.

## Pola elektromagnetyczne (EMF)

To urządzenie jest zgodne z obowiązującymi normami i przepisami dotyczącymi narażenia na działanie pól elektromagnetycznych.

## Recykling



Ten symbol oznacza, że produktu nie można zutylizować z pozostałymi odpadami domowymi (2012/19/UE).

Należy postępować zgodnie z obowiązującymi w danym kraju przepisami dotyczącymi selektywnej zbiórki urządzeń elektrycznych i elektronicznych. Prawidłowa utylizacja pomaga chronić środowisko naturalne oraz ludzkie zdrowie.

O ile nie wskazano inaczej, wszystkie materiały opakowaniowe w opakowaniu są wykonane z papieru z recyklingu; patrz oznaczenie PAP na opakowaniu.

## Gwarancja i pomoc techniczna

Firma Versuni oferuje dwuletnią gwarancję od daty zakupu tego produktu. Niniejsza gwarancja nie jest ważna, jeśli usterka jest spowodowana nieprawidłowym użytkowaniem lub niewłaściwą konserwacją.



Nasza gwarancja nie wpływa na prawa użytkownika wynikające z prawa konsumenta. Aby uzyskać więcej informacji lub skorzystać z gwarancji, odwiedź naszą stronę internetową [www.philips.com/support](http://www.philips.com/support).

## Przed pierwszym użyciem

Przed pierwszym użyciem wyczyść wewnątrz czajnika ciepłą wodą i łagodnym detergentem.

Aby zapewnić czystość czajnika i usunąć wszelkie potencjalne pozostałości produkcyjne, zaleca się zagotowanie wody przed pierwszym użyciem.

Wykonaj czynności opisane w sekcji „Korzystanie z urządzenia”, opróżnij czajnik, a będzie on gotowy do użycia.

## Zasady używania urządzenia

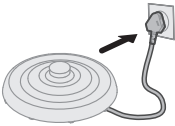

- 1 Podłącz podstawę do zasilania.



- 2 Otwórz pokrywę.

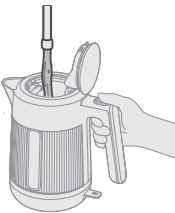

- 3 Napełnij czajnik odpowiednią ilością wody.

Nie przekraczaj maksymalnej wskazanej pojemności.



4 Dokładnie zamknij pokrywkę.

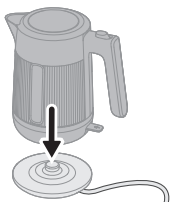

5 Umieść czajnik na podstawie.



6 Naciśnij włącznik zasilania, aby aktywować urządzenie.

Czajnik zacznie podgrzewać wodę.

Gdy woda osiągnie temperaturę wrzenia, czajnik automatycznie się wyłączy.

7 Gdy woda będzie gotowa, ostrożnie zdejmij czajnik z podstawy.

8 Przechyl czajnik i nalej gorącą wodę z dzióbka do filiżanki lub pojemnika.

Uważaj na parę i gorące powierzchnie.

## Czyszczenie i konserwacja

**Przed rozpoczęciem czyszczenia zawsze odłączaj podstawę zasilającą i pozwól urządzeniu ostygnąć.**

**Regularnie odkamieniaj czajnik zgodnie z instrukcjami producenta, aby usunąć osady mineralne.**

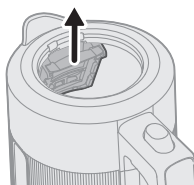

1 Wyjmij i przepłucz filtr.

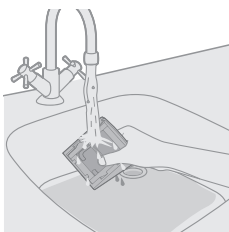

2 Przepłucz filtry pod bieżącą wodą.



3 Wyczyść czajnik wilgotną szmatką.

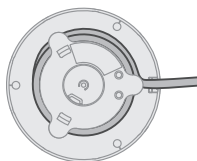

4 Zwiń przewód zasilający do schowka.

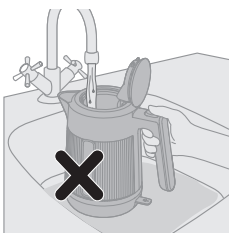

Nigdy nie czyść czajnika w zlewie z wodą.

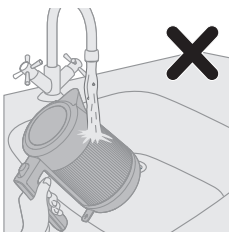

Unikaj opłukiwania czajnika pod bieżącą wodą.

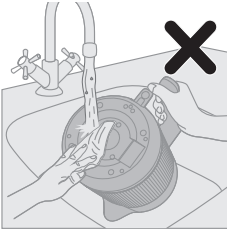

Nie opłukuj podstawy czajnika pod bieżącą wodą ani nie używaj do tego celu wilgotnej szmatki.

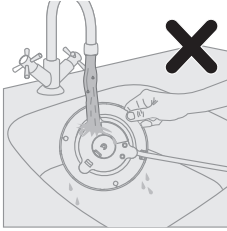

Unikaj opłukiwania podstawy zasilającej pod bieżącą wodą i przecierania jej wilgotną szmatką.

## Odkamienianie czajnika

W zależności od stopnia twardości wody w danej okolicy, w miarę upływu czasu w czajniku może odkładać się kamień, który negatywnie wpływa na wydajność urządzenia. Regularne odkamienianie wydłuża żywotność czajnika, zapewnia jego prawidłowe działanie oraz oszczędność energii.

Kiedy w czajniku zacznie gromadzić się kamień, wykonaj poniższe czynności, aby go usunąć:

1. Wlej do czajnika ocet lub włóż do niego plasterki cytryny.
2. Napełnij czajnik wodą do maksymalnego poziomu.
3. Zagotuj mieszankę.
4. Odczekaj od 1,5 do 2 godzin (w zależności od ilości kamienia), a następnie wypłucz czajnik.
5. Usuń wszelkie zabrudzenia za pomocą szczoteczki lub ściereczki.
6. Ponownie napełnij czajnik wodą i zagotuj ją dwukrotnie przed dalszym korzystaniem z urządzenia.

# Introdução

Parabéns pela sua aquisição e bem-vindo à Philips!

Para tirar o máximo partido da assistência oferecida pela Philips, registre o seu produto em:  
[www.philips.com/welcome](http://www.philips.com/welcome).

## Descrição geral

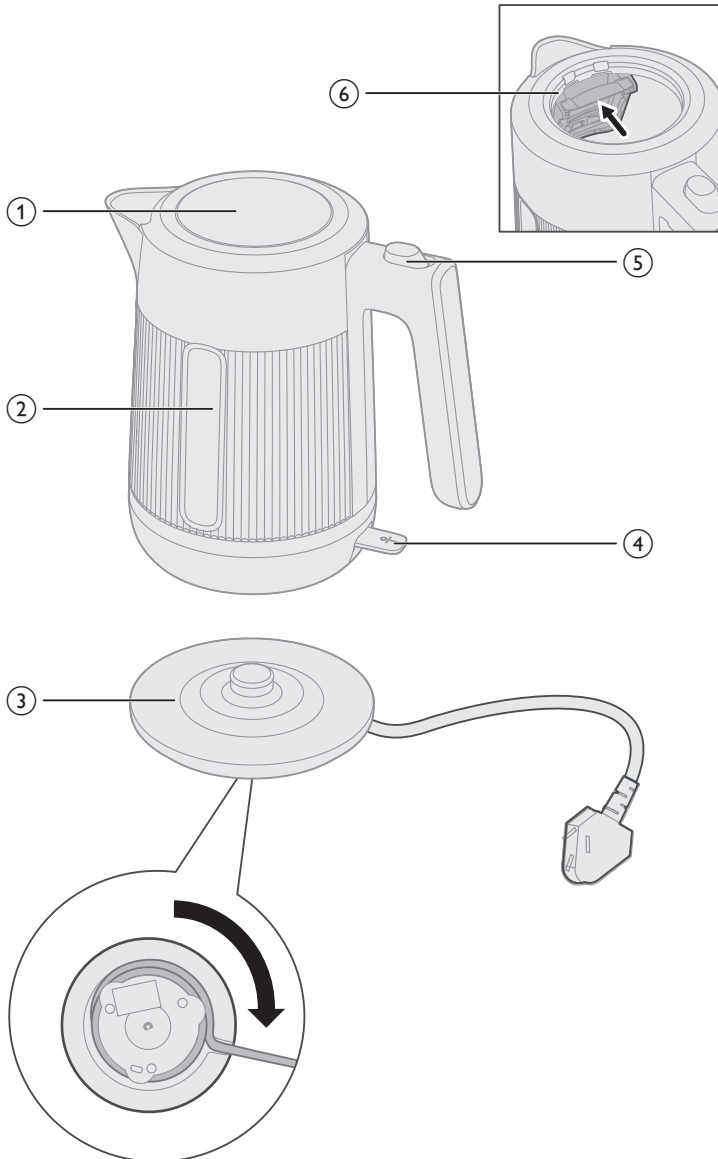

- 1 Tampa do jarro
- 2 Janela do nível de água
- 3 Base de alimentação com arrumação do cabo
- 4 Interruptor de alimentação
- 5 Botão da tampa
- 6 Filtro

## Important

- Leia cuidadosamente estas informações importantes antes de utilizar o aparelho e guarde-o para uma eventual consulta futura.
- Nunca mergulhe o aparelho em água ou qualquer outro líquido.

## Warning

- Evite derrames no conector.
- Não utilize este jarro para outros fins que não os previstos, para evitar potenciais ferimentos.
- Não utilize o aparelho se a ficha, o cabo de alimentação, a base ou o próprio jarro estiverem danificados. Se o fio estiver danificado, deve ser sempre substituído pela Philips, por um centro de assistência autorizado da Philips ou por pessoal devidamente qualificado para se evitarem situações de perigo.
- Este aparelho pode ser utilizado por crianças com idade igual ou superior a 8 anos e por pessoas com capacidades físicas, sensoriais ou mentais reduzidas, ou com falta de experiência e conhecimento, caso tenham sido supervisionadas ou lhes tenham sido dadas instruções relativas à utilização segura do aparelho e se tiverem sido alertadas para os perigos envolvidos. A limpeza e a manutenção não podem ser efetuadas por crianças, a não ser que tenham idade superior a 8 anos e sejam supervisionadas. Mantenha o aparelho e o cabo fora do alcance de crianças com idade inferior a 8 anos.
- As crianças não podem brincar com o aparelho.
- Mantenha o fio de alimentação, a base e o jarro afastados de superfícies quentes.
- Não coloque o aparelho numa superfície fechada (por exemplo, num tabuleiro de servir), pois pode provocar a acumulação da água por baixo do aparelho, resultando numa situação perigosa.
- Antes de limpar o aparelho, desligue-o da corrente e deixe-o arrefecer. Não mergulhe o jarro ou a base em água ou noutro líquido. Limpe o aparelho apenas com um pano húmido e um detergente suave.
- O jarro não deve ser utilizado para cozer massa porque o óleo pode quebrar o indicador do nível de água.
- 

## Caution

- Não permita que o pano húmido entre em contacto com o fio de alimentação, a ficha e o conector da base.
- Ligue o aparelho apenas a uma tomada com ligação à terra.
- O jarro só deve ser utilizado com a sua base original.
- O jarro destina-se unicamente a aquecer e ferver água.

- Nunca encha o jarro acima da indicação do nível máximo. Se o jarro estiver demasiado cheio, a água a ferver pode ser expelida através do bico e provocar queimaduras.
- Cuidado: o exterior do jarro eléctrico e a água no seu interior aquecem muito durante o funcionamento e mantêm-se quentes durante algum tempo. Levante o jarro eléctrico apenas pela pega. Tenha também cuidado com o vapor quente libertado pelo jarro.
- Este aparelho destina-se a ser utilizado em ambientes domésticos e aplicações semelhantes, como quintas, ambientes tipo "alojamento e pequeno-almoço", copas de pessoal em lojas, escritórios e outros ambientes de trabalho; por clientes em hotéis, motéis e outros tipos de ambientes residenciais.
- Não utilize o jarro numa superfície inclinada.
- Não utilize o jarro a menos que o elemento esteja totalmente imerso.
- Não mova o jarro enquanto este estiver ligado.
- A superfície da resistência está sujeita a calor residual após a utilização.
- Não coloque o aparelho sobre uma superfície quente e não deixe que o cabo de alimentação entre em contacto com superfícies quentes.

## Protecção contra funcionamento a seco

Este jarro está equipado com uma protecção contra funcionamento a seco: desliga automaticamente o jarro se este for ligado acidentalmente sem ter água ou se a água não for suficiente. Deixe o jarro arrefecer durante 10 minutos e, em seguida, levante-o da sua base. O jarro está pronto para ser utilizado novamente.

## Campos eletromagnéticos (CEM)

Este aparelho cumpre todas as normas e regulamentos aplicáveis relativos à exposição a campos eletromagnéticos.

## Reciclagem



Este símbolo significa que este produto não deve ser eliminado juntamente com os resíduos domésticos comuns (2012/19/UE).

Siga as normas do seu país para a recolha seletiva de produtos eléctricos e electrónicos. A eliminação correta ajuda a evitar consequências prejudiciais para o meio ambiente e para a saúde pública.

A não ser que seja indicado o contrário, todos os materiais da embalagem são fabricados com papel reciclado; consulte a marca PAP na embalagem.

## Garantia e assistência

A Versuni oferece uma garantia de dois anos após a compra deste produto. Esta garantia não é válida se um defeito se dever a uma utilização incorreta ou a uma manutenção deficiente. A nossa garantia não afeta os seus direitos enquanto consumidor abrangidos pela lei. Para obter mais informações ou invocar a garantia, visite o nosso website [www.philips.com/support](http://www.philips.com/support).

## Antes da primeira utilização

Antes da primeira utilização, limpe o jarro com água quente e detergente da loiça.

Para garantir a limpeza do jarro e remover potenciais resíduos de fabrico, recomenda-se que ferva água antes da primeira utilização.

Siga os passos na secção "Utilizar o aparelho", esvazie o jarro e o aparelho ficará pronto para utilizar.

## Utilizar o aparelho

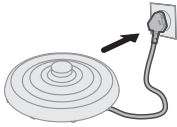

- 1 Ligue a base de alimentação.



- 2 Abra a tampa.

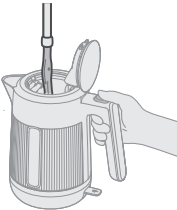

- 3 Encha o jarro com a quantidade de água pretendida.

Não exceda o nível máximo indicado.

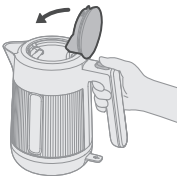

- 4 Feche bem a tampa.



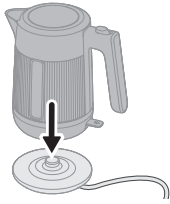

- 5 Coloque o jarro na base de alimentação.



- 6 Prima o interruptor de alimentação para ativar o aparelho.  
O jarro irá começar a aquecer a água.  
Assim que a água atingir o ponto de ebulição, o jarro irá desligar-se automaticamente.
- 7 Quando a água estiver pronta, levante cuidadosamente o jarro da base de alimentação.
- 8 Incline o jarro e comece a verter a água quente através do bico para um copo ou recipiente.  
Tenha cuidado com o vapor e as superfícies quentes.

## Limpeza e manutenção

**Desligue sempre a base de alimentação da corrente e deixe arrefecer antes de limpar.**

**Descalcifique o jarro com regularidade seguindo as instruções do fabricante para remover depósitos minerais.**

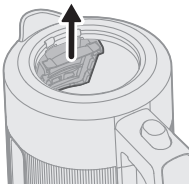

- 1 Remova e lave o filtro.

106 Português

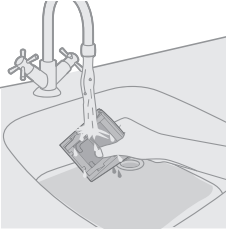

2 Enxague o filtro em água corrente.



3 Limpe o jarro com um pano húmido.

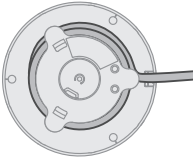

4 Enrole o cabo de alimentação no compartimento do fio.



Nunca limpe o jarro numa pia com água.

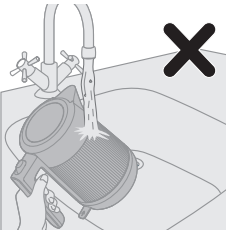

Evite lavar o jarro com água corrente.

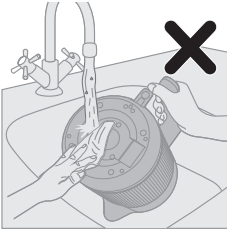

Não lave a base do jarro com água corrente nem utilize um pano húmido.

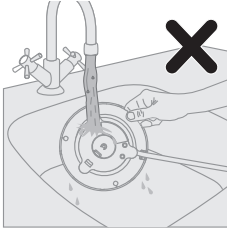

Evite lavar a base de alimentação com água corrente ou limpar com um pano húmido.

## Descalcificação do jarro

Dependendo da dureza da água na sua área, com o passar do tempo, pode acumular-se calcário no interior do jarro e afetar o funcionamento do mesmo. A descalcificação regular faz com que o jarro dure mais tempo, garante o bom funcionamento e poupa energia.

Quando o calcário começar a acumular no interior do jarro, siga os passos abaixo para o descalcificar:

1. Adicione vinagre branco ou fatias de limão fresco ao jarro.
2. Encha o jarro com água até ao nível máximo de água.
3. Ferva a mistura.
4. Aguarde entre 1,5 a 2 horas (consoante a quantidade de calcário) antes de lavar o jarro.
5. Utilize uma escova ou um pano de limpeza para remover quaisquer manchas.
6. Encha novamente o jarro com água e ferva duas vezes antes da utilização.

# Introducere

Felicitări pentru achiziție și bun venit la Philips!

Pentru a beneficia pe deplin de asistența oferită de Philips, înregistrează-ți produsul la [www.philips.com/welcome](http://www.philips.com/welcome).

## Descriere generală

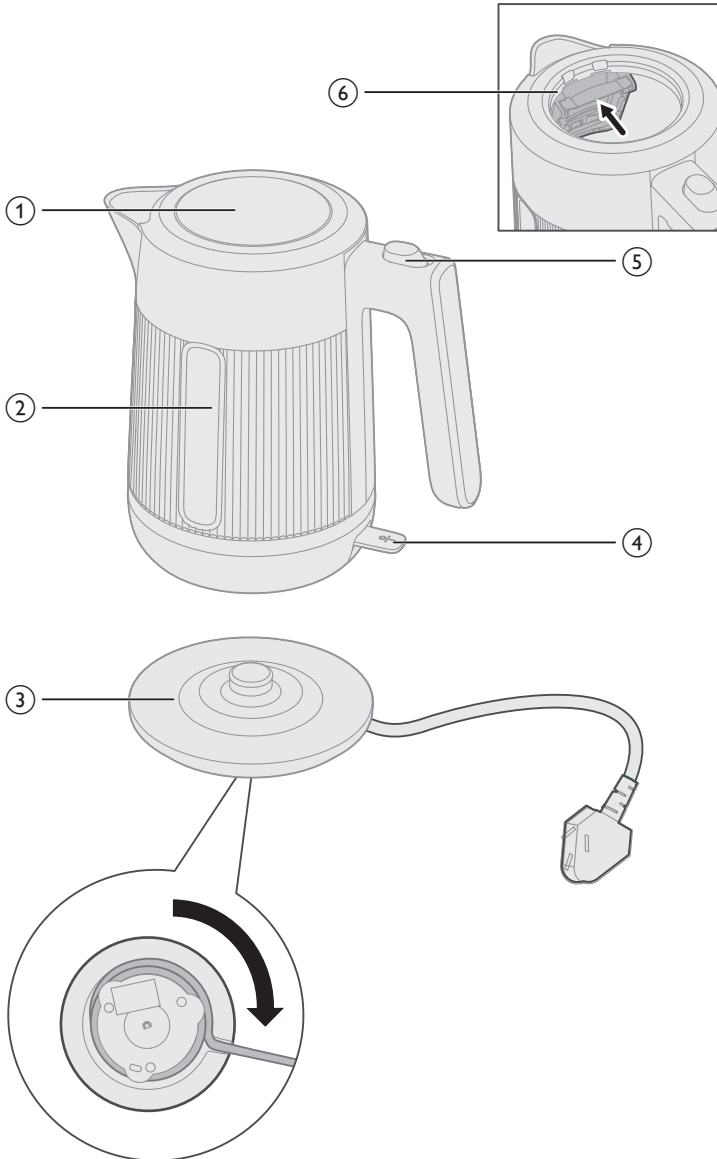

- 1 Capacul fierbătorului
- 2 Vizor pentru nivelul apei
- 3 Bază de alimentare cu stocare a cablului
- 4 Comutator de pornire
- 5 Comutator capac
- 6 Filtru

## Important

- Citește cu atenție aceste informații importante înainte de a utiliza aparatul și păstrează-le pentru a le putea consulta ulterior.
- Nu introduce aparatul în apă sau în alte lichide.

## Avertisment

- Evită vărsarea de lichide pe conector.
- Pentru a evita o posibilă vătămare corporală, nu folosi acest fierbător în alt scop decât cel pentru care a fost conceput.
- Nu utiliza aparatul dacă ștecărul, cablul de alimentare sau baza fierbătorului sunt deteriorate. În cazul în care cablul de alimentare este deteriorat, acesta trebuie înlocuit întotdeauna de Philips, de un centru de service autorizat de Philips sau de personal calificat în domeniu, pentru a evita orice accident.
- Acest aparat poate fi utilizat de către copii începând de la vârsta de 8 ani și persoane care au capacități fizice, senzoriale sau mentale reduse sau sunt lipsite de experiență și cunoștințe, dacă sunt supravegheate sau au fost instruite cu privire la utilizarea în condiții de siguranță a aparatului și înțeleg pericolele pe care le prezintă. Curățarea și întreținerea de către utilizator nu trebuie efectuate de copii, decât dacă aceștia au vârsta de peste 8 ani și sunt supravegheați. Nu lăsa aparatul și cablul acestuia la îndemâna copiilor cu vârsta sub 8 ani.
- Copiii nu trebuie să se joace cu aparatul.
- Ferește cablul de alimentare, baza și fierbătorul de suprafețele fierbinți.
- Nu așeza aparatul pe o suprafață cu margini ridicate (de ex., o tavă), deoarece acest lucru ar putea cauza acumularea apei sub aparat, conducând la o situație periculoasă.
- Scoate ștecărul din priză și lasă aparatul să se răcească înainte de a-l curăța. Nu introdu fierbătorul sau baza în apă sau în alte lichide. Curăță aparatul cu o lavetă umedă și un agent de curățare slab.
- Fierbătorul nu trebuie utilizat pentru a găti tăiței deoarece uleiul poate duce la crăparea indicatorului pentru nivelul apei.
- 

## Atenție

- Nu lăsa laveta umedă să intre în contact cu cablul electric, ștecherul sau conectorul bazei.
- Conectează aparatul numai la o priză de perete cu împământare.
- Folosește fierbătorul numai în combinație cu baza sa originală.
- Fierbătorul este destinat exclusiv pentru încălzirea și fierberea apei.

- Nu umple niciodată fierbătorul peste indicația de nivel maxim. Dacă fierbătorul a fost umplut excesiv, apa care fierbe poate fi evacuată prin gura de scurgere și poate cauza opărirea.
- Atenție: exteriorul fierbătorului și apa din acesta se încălzesc în timpul și la scurt timp după utilizare. Ridică fierbătorul ținându-l numai de mâner. Ai grijă și la aburul fierbinte care iese din fierbător.
- Acest aparat este destinat uzului domestic și aplicațiilor similare, precum ferme, medii în care se oferă servicii de tip cazare și mic dejun, zona bucătăriei pentru personalul din magazine, medii cu cazare și mic dejun, zonele de bucătărie pentru angajați din magazine, în birouri și alte medii de lucru și de către clienți în hoteluri, moteluri și alte medii de tip rezidențial.
- Nu utiliza fierbătorul pe un plan înclinat.
- Nu utiliza fierbătorul decât dacă elementul este complet scufundat.
- Nu muta fierbătorul în timp ce acesta este pornit.
- După utilizare, suprafața elementului de încălzire este afectată de căldură reziduală.
- Nu amplasa aparatul pe o suprafață fierbinte și nu lăsa cablul de alimentare să intre în contact cu suprafețe fierbinți.

## Protecție împotriva încălzirii pe uscat

Acest fierbător este dotat cu protecție împotriva încălzirii în gol: se oprește automat dacă îl pornești accidental când nu are apă suficientă sau nu are apă deloc. Lasă fierbătorul să se răcească timp de 10 minute și apoi ridică-l de pe bază. Apoi fierbătorul este gata de utilizare din nou.

## Câmpuri electromagnetice (EMF)

Acest aparat respectă standardele și reglementările aplicabile privind expunerea la câmpuri electromagnetice.

## Reciclarea



Acest simbol înseamnă că produsul nu poate fi eliminat împreună cu gunoiul menajer obișnuit (2012/19/UE).

Urmează regulile din țara ta pentru colectarea separată a produselor electrice și electronice. Eliminarea corectă contribuie la prevenirea consecințelor negative asupra mediului și asupra sănătății umane.

Cu excepția cazului în care se indică altfel, toate materialele de ambalare din cutie sunt fabricate din hârtie reciclată; vezi marcajul PAP de pe cutie.

## Garanție și asistență

Versuni oferă o garanție de doi ani după achiziția acestui produs. Această garanție nu este valabilă dacă o defecțiune se datorează utilizării incorecte sau întreținerii necorespunzătoare. Garanția noastră nu îți afectează drepturile de consumator conferite prin lege. Pentru mai multe informații sau pentru revendicarea garanției, accesează site-ul nostru web [www.philips.com/support](http://www.philips.com/support).

## Înainte de prima utilizare

Curăță interiorul fierbătorului cu apă caldă și detergent delicat înainte de prima utilizare.

Pentru a asigura curățenia fierbătorului și pentru a îndepărta eventualele reziduuri de fabricație, se recomandă fierberea apei înainte de prima utilizare.

Urmează pașii din secțiunea „Utilizarea aparatului”, golește fierbătorul și acesta va fi gata de utilizare.

## Utilizarea aparatului

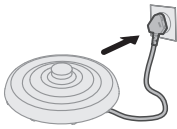

- 1 Conectează la priză baza electrică.



- 2 Deschide capacul.

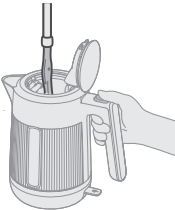

- 3 Uple fierbătorul cu cantitatea de apă dorită.

Nu depăși nivelul maxim indicat.



- 4 Închide bine capacul.

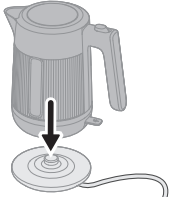

5 Așează fierbătorul pe baza electrică.



6 Apasă comutatorul pentru a activa aparatul.

Fierbătorul va începe să încălzească apa.

Odată ce apa atinge punctul de fierbere, fierbătorul se va opri automat.

7 Când apa este gata, ridică cu grijă fierbătorul de pe baza electrică.

8 Înclină fierbătorul și toarnă apa fierbinte prin orificiu în ceașcă sau în recipient.

Fii atent la abur și la suprafețele fierbinți.

## Curățare și întreținere

**Deconectează întotdeauna baza electrică și las-o să se răcească înainte de curățare.**

**Detartează în mod regulat fierbătorul conform instrucțiunilor producătorului pentru a îndepărta depunerile minerale.**

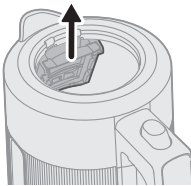

1 Scoate filtrul și clătește-l.



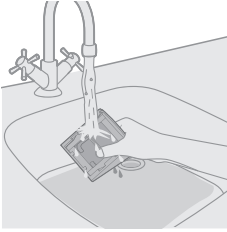

2 Clătește filtrul sub jet de apă.



3 Curăță aparatul cu o cârpă umedă.

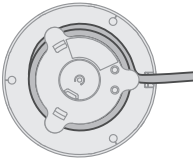

4 Înfășoară cablul de alimentare în spațiul de depozitare.

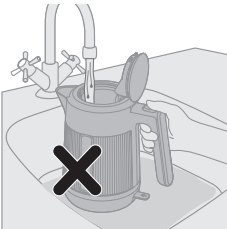

Nu curăța niciodată fierbătorul într-o chiuvetă cu apă în ea.

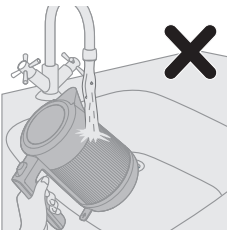

Evită clătirea fierbătorului sub jet de apă.



Nu clăti baza fierbătorului sub jet de apă și nu utiliza o cârpă umedă.

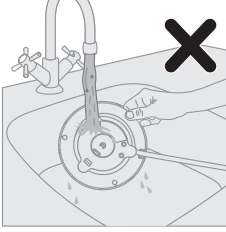

Evită clătirea bazei electrice sub jet de apă sau folosirea unei cârpe umede.

## Detartrarea fierbătorului

În funcție de duritatea apei din zona ta, în fierbător se pot acumula în timp depuneri de calcar, iar acestea pot afecta performanțele aparatului. Detartrarea regulată asigură o durată mai mare de viață și funcționarea corespunzătoare a fierbătorului și economisește energie.

Când în fierbător începe să se depună calcar, urmează pașii de mai jos pentru a detartra fierbătorul:

1. Pune oțet alb sau felii de lămâie proaspătă în fierbător.
2. Uple fierbătorul cu apă până la nivelul maxim de apă.
3. Fierbe soluția.
4. Așteaptă între 1,5 și 2 ore (în funcție de severitatea depunerilor de calcar) înainte de a clăti fierbătorul.
5. Utilizează o perie sau o lavetă pentru a îndepărta petele.
6. Uple fierbătorul cu apă din nou și fierbe-o de două ori înainte de utilizare.

# Hyrje

Urime për blerjen dhe mirë se vini te Philips!

Për të përfituar plotësisht nga mbështetja që ofron Philips, regjistroni produktin në faqen [www.philips.com/welcome](http://www.philips.com/welcome).

## Përshkrim i përgjithshëm

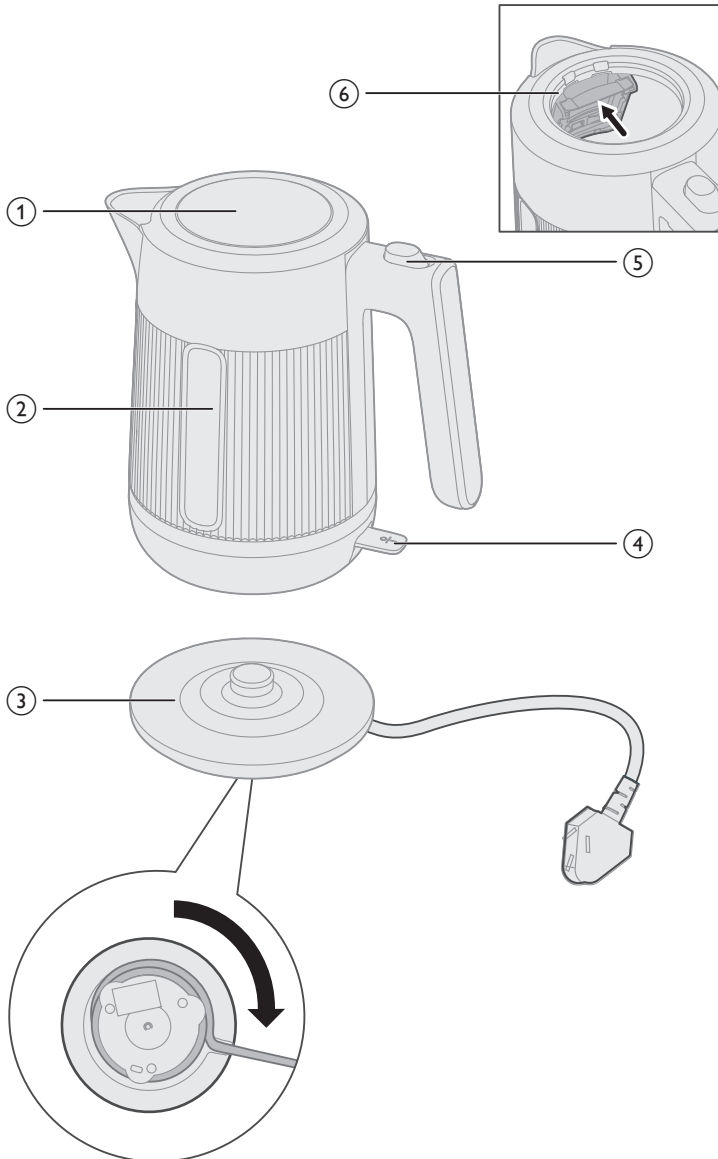

- 1 Kapaku i ibrikut
- 2 Dritarja e nivelit të ujit
- 3 Bazament korrenti me mbajtëse kordoni
- 4 Çelësi i ndezjes
- 5 Çelësi i kapakut
- 6 Filtri

## E rëndësishme

- Lexoni me kujdes këtë informacion të rëndësishëm përpara se ta vini në punë pajisjen dhe ruajeni për referencë në të ardhmen.
- Mos e zhytni kurrë pajisjen në ujë apo në lëngje të tjera.

## Paralajmërim

- Evitoni derdhjen mbi bashkues.
- Mos e përdorni këtë ibrik për qëllime të tjera përveç përdorimit të parashikuar të tij, për të evituar lëndimin e mundshëm.
- Mos e përdorni pajisjen nëse spina, kordoni elektrik, bazamenti ose vetë ibriku është i dëmtuar. Nëse kordoni elektrik është i dëmtuar, ai duhet ndërruar nga "Philips", nga një pikë servisi e autorizuar nga "Philips" ose nga persona me kualifikim të ngjashëm, në mënyrë që të shmangni rreziqet.
- Kjo pajisje mund të përdoret nga fëmijë të moshës 8 vjeç e lart dhe nga persona me aftësi të kufizuara fizike, shqisore apo mendore, apo që kanë mungesë përvoja dhe njohurish vetëm nëse u kushtohet mbikëqyrja e duhur apo u jepen udhëzime në lidhje me përdorimin e sigurt të pajisjes, si dhe nëse kuptojnë rreziqet e përfshira. Pastrimi dhe mirëmbajtja nga përdoruesi nuk duhen kryer nga fëmijët, përveç nëse janë më të mëdhenj se 8 vjeç dhe nën mbikëqyrje. Mbajeni pajisjen dhe kordonin larg vendeve ku mund të arrihet nga fëmijët nën 8 vjeç.
- Fëmijët nuk duhet të luajnë me pajisjen.
- Mbani kordonin elektrik, bazamentin dhe ibrikun larg nga sipërfaqet e nxehta.
- Mos e vendosni pajisjen mbi një sipërfaqe të rrethuar (p.sh. tabaka për servirje), sepse kjo mund të bëjë që nën pajisje të grumbullohet ujë duke çuar në një situatë të rrezikshme.
- Hiqni pajisjen nga priza dhe lëreni të ftohet përpara se ta pastroni. Mos e zhytni ibrikun ose bazamentin e tij në ujë apo në lëngje të tjera. Pastrojeni pajisjen vetëm me një leckë të lagësht dhe me agjent pastrues të butë.
- Ibriku nuk duhet përdorur për gatimin e makaronave, sepse vaji mund të bëjë që treguesi i nivelit të ujit të çahet.
- 

## Kujdes

- Mos lejoni që lecka e lagur të bjerë në kontakt me kordonin, spinën dhe lidhësin e bazës.
- Pajisjen lidhjeni vetëm me priza të tokëzuara.
- Përdoreni ibrikun vetëm në kombinim me bazamentin original.

- Ibriku është parashikuar vetëm për nxehtjen dhe zierjen e ujit.
- Asnjëherë mos e mbushni ibrikun përtej treguesit të nivelit maksimal. Nëse ibriku mbushet më shumë, uji që vlon mund të derdhet nga gryka e zbrazjes dhe të shkaktojë djegie.
- Bëni kujdes: pjesa e jashtme e ibrikut dhe uji brenda tij janë të nxehta gjatë përdorimit dhe për pak kohë pas përdorimit. Ngrijeni ibrikun vetëm duke e kapur nga doreza. Gjithashtu, bëni kujdes për avullin e nxehtë që del nga ibriku.
- Pajisja është menduar për përdorim familjar dhe përdorime të ngjashme, si p.sh. në shtëpitë në fshat, në ambiente të llojit bujtina, në ambientet e kuzhinës së stafit në dyqane, në zyra dhe ambiente të tjera pune, si dhe nga klientët në hotele, motele dhe ambiente të tjera banimi.
- Mos e përdorni ibrikun mbi një plan të pjerrët.
- Mos e përdorni ibrikun nëse elementi nuk është zhytur plotësisht.
- Mos e lëvizni ndërkohë që ibriku është i ndezur.
- Në sipërfaqen e rezistencës mbetet akoma nxehtësi pas përdorimit.
- Mos e vendosni pajisjen në një sipërfaqe të nxehtë dhe mos lejoni që kordoni të bie në kontakt me sipërfaqet e nxehta.

## Mbrojtja ndaj zierjes pa ujë

Ky ibrik është i pajisur me mbrojtja ndaj zierjes pa ujë: ai fiket nëse e ndizni aksidentalisht pa ujë brenda ose me nivel uji të pamjaftueshëm. Lëreni ibrikun të ftohet për 10 minuta dhe më pas ngrieni ibrikun nga bazamenti. Pas kësaj, ibriku është përsëri gati për përdorim.

## Fushat elektromagnetike (EMF)

Kjo pajisje është në përputhje me standardet dhe rregulloret në fuqi për ekspozimin ndaj fushave elektromagnetike.

## Riciklimi



Ky simbol do të thotë që produkti nuk duhet të hidhet me mbeturinat normale të shtëpisë (2012/19/BE). Ndiqni rregullat shtetërore për hedhjen e veçuar të produkteve elektrike dhe elektronike. Hedhja e duhur ndihmon në parandalimin e pasojave negative ndaj mjedisit dhe shëndetit të njeriut. Përveç nëse përcaktohet ndryshe, i gjithë materiali i paketimit në kuti është prej letre të ricikluar; shikoni markimin PAP në kuti.

## Garancia dhe mbështetja

Versuni ofron një garanci dyvjeçare pas blerjes për këtë produkt. Kjo garanci nuk vlen nëse defekti ndodh për shkak përdorimi të gabuar apo mosmirëmbajtjeje. Garancia jonë nuk prek të drejtat tuaja sipas ligjit si konsumator. Për më shumë informacion ose për të përdorur garancinë, vizitoni faqen tonë të internetit [www.philips.com/support](http://www.philips.com/support).

## Përpara përdorimit të parë

Pastroni pjesën e brendshme të ibrikut me ujë të ngrohtë dhe detergjent të butë përpara përdorimit të parë. Për të siguruar pastërtinë e ibrikut dhe për të hequr çdo mbetje të mundshme të prodhimit, rekomandohet të zieni ujë përpara përdorimit të parë.

Ndiqni hapat në seksionin "Përdorimi i pajisjes", zbrazeni ibrikun dhe do ta keni gati për përdorim.

## Përdorimi i pajisjes

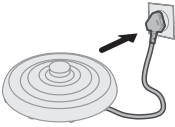

- 1 Lidheni në platformë.



- 2 Hapni kapakun.

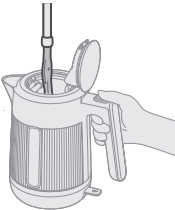

- 3 Mbusheni ibrikun me sasinë e dëshiruar të ujit.

Mos e tejkaloni nivelin maksimal të përcaktuar.



- 4 Mbylleni mirë kapakun.

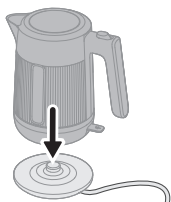

- 5 Vendoseni ibrikun mbi platformë.



- 6 Shtypni çelësin e ndezjes për ta ndezur pajisjen.  
Ibriku do të fillojë të ngrohë ujin.  
Sapo uji të arrijë pikën e vlimit, ibriku do të fiket automatikisht.
- 7 Kur uji të jetë gati, hiqni me kujdes ibrikun nga platforma.
- 8 Anojeni ibrikun dhe derdhni ujin e nxehtë nga gryka në filxhan ose enë.  
Bëni kujdes me avullin dhe sipërfaqet e nxehta.

## Pastrimi dhe mirëmbajtja

**Hiqeni gjithmonë platformën dhe lëreni të ftohet përpara se ta pastroni.**

**Zhëlgërojeni rregullisht ibrikun sipas udhëzimeve të prodhuesit për të hequr depozitimet minerale.**

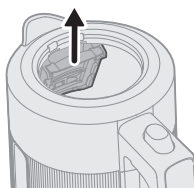

- 1 Hiqeni dhe shpëlani filtrin.

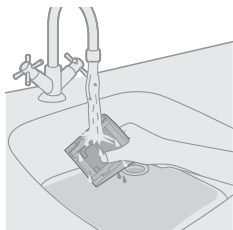

## 120 Shqip

2 Shpëlajeni filtrin nën rubinet.



3 Pastrojeni ibrikun me një leckë të njomë.

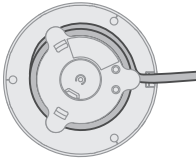

4 Mbështilleni kordonin elektrik me vendruajtjen e kordonit.



Mos e pastroni kurrë ibrikun në lavaman të mbushur me ujë.

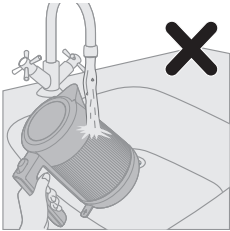

Shmangni shpëlarjen e ibrikut nën ujë të rrjedhshëm.

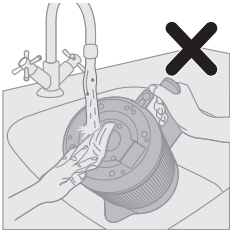

Mos e shpëlani fundin e ibrikut nën ujë të rrjedhshëm ose mos përdorni leckë të lagur.



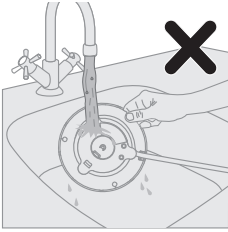

Shmangni shpëlarjen e platformës elektrike nën ujë të rrjedhshëm apo me leckë të lagur.

## Zhgëlqerëzimi i ibrikut

Në varësi të fortësisë së ujit në zonën tuaj, me kalimin e kohës ibriku mund të zërë bigorr nga brenda dhe kjo gjë ndikon në performancën e tij. Pastrimi i rregullt i bigorrit bën që ibriku të jetojë më gjatë, garanton funksionimin e duhur të tij dhe kursen energji.

Kur në brendësi të ibrikut fillon të formohet bigorr, ndiqni hapat më poshtë për të pastruar ibrikun nga bigorri:

1. Hidhni brenda në ibrik uthull të bardhë ose disa feta limoni të freskët.
2. Mbusheni ibrikun me ujë deri nivelin maksimal të ujit.
3. Vëreni përzierjen të ziejë.
4. Lëreni për 1,5 deri në 2 orë (në varësi të nivelit të bigorrit) përpara se ta shpëlani ibrikun.
5. Përdorni furçë ose leckë pastrimi për të hequr njollat mundshme.
6. Mbusheni përsëri ibrikun me ujë dhe vëreni dy herë në zierje përpara se ta përdorni sërish.

## Uvod

Čestitamo vam za nakup in dobrodošli pri Philipsu!

Da bi izkoristili vse prednosti Philipsove podpore, izdelek registrirajte na [www.philips.com/welcome](http://www.philips.com/welcome).

## Splošni opis

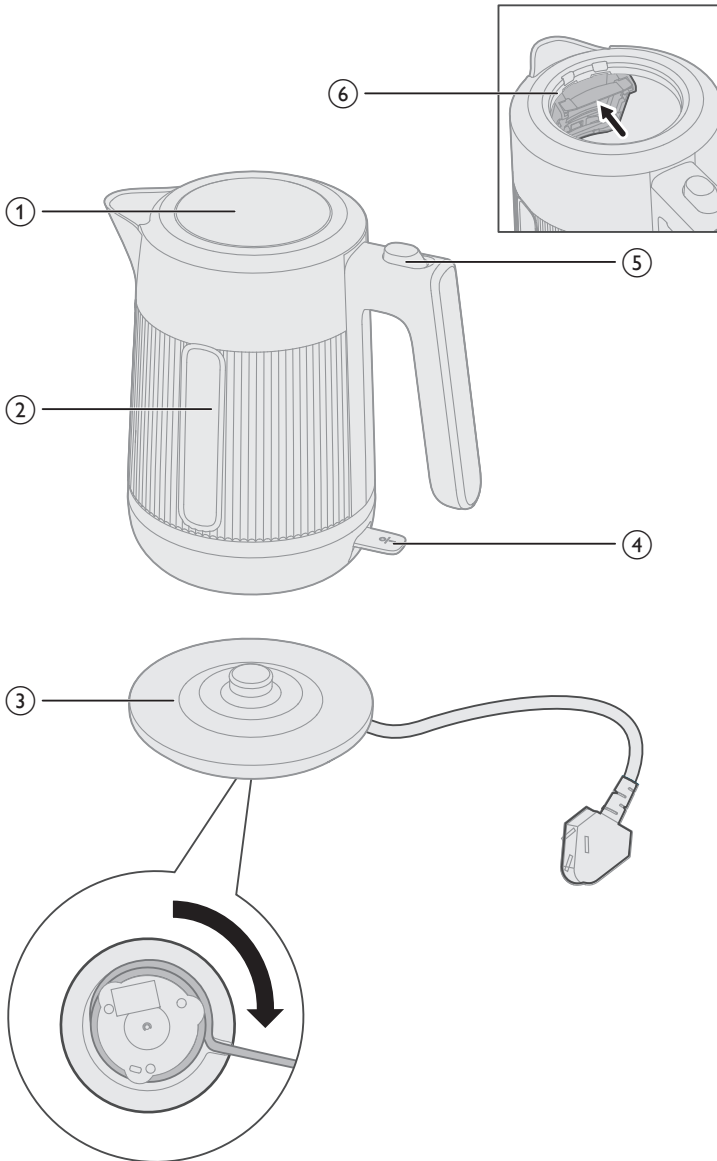

- 1 Pokrov grelnika vode
- 2 Okence nivoja vode
- 3 Napajalni podstavek s prostorom za shranjevanje kabla
- 4 Stikalo za vklop/izklop
- 5 Stikalo za pokrov
- 6 Filter

## Pomembno

- Pred uporabo aparata natančno preberite te pomembne informacije in jih shranite za poznejšo uporabo.
- Aparata ne potaplajte v vodo ali drugo tekočino.

## Opozorilo

- Pazite, da priključka ne polijete s tekočino.
- Grelnik vode uporabljajte izključno za predvideni namen, da se izognete morebitnim poškodbam.
- Grelnika vode ne uporabljajte, če je poškodovan vtič, napajalni kabel, podstavek ali sam grelnik vode. Poškodovan napajalni kabel sme zamenjati le podjetje Philips, Philipsov pooblaščen servis ali ustrezno usposobljeno osebo, da se izognete nevarnosti.
- Ta aparat lahko uporabljajo otroci od 8. leta starosti naprej in osebe z zmanjšanimi fizičnimi ali psihičnimi sposobnostmi ali s pomanjkljivimi izkušnjami in znanjem, če jih nadzoruje odgovorna oseba ali če so prejele navodila za varno uporabo aparata in razumejo z uporabo povezane nevarnosti. Otroci aparata ne smejo čistiti in vzdrževati, če niso starejši od 8 in pod nadzorom. Aparat in kabel hranite izven dosega otrok pod 8. letom starosti.
- Otroci naj se ne igrajo z aparatom.
- Napajalni kabel, podstavek in grelnik vode hranite stran od vročih površin.
- Aparata ne postavljajte na ograjeno površino (npr. servirni pladenj), saj bi lahko prišlo do zbiranja vode pod aparatom in povzročilo nevarnost.
- Pred čiščenjem aparat izklopite iz električnega omrežja in počakajte, da se ohladi. Grelnika vode ali podstavka ne potaplajte v vodo ali drugo tekočino. Aparat čistite samo z vlažno krpo in blagim čistilnim sredstvom.
- Grelnika vode ne uporabljajte za kuhanje rezancev, ker lahko zaradi olja počí indikator nivoja vode.
- 

## Pozor

- Vlažna krpa ne sme priti v stik s kablom, vtičem in priključkom na glavni enoti.
- Aparat priključite le na ozemljeno vtičnico.
- Grelnik vode uporabljajte samo skupaj z originalnim podstavkom.
- Grelnik vode je namenjen samo gretju in vretju vode.
- Grelnika vode ne polnite preko oznake najvišjega nivoja. Če je v grelniku vode preveč vode, lahko začne vrela voda brizgati skozi dulec in vas popari.

- Bodite previdni: zunanost grelnika vode in voda v njem sta vroča med in še nekaj časa po uporabi. Grelnik vode dvignite samo za ročaj. Pazite na vročo paro, ki se dviga iz grelnika vode.
- Ta aparat je namenjen uporabi v gospodinjstvih in podobnih okoljih, kot so kmetije, gostišča, ki nudijo prenočišča z zajtrkom, čajne kuhinje v trgovinah, pisarnah in drugih delovnih okoljih ter v hotelskih in motelskih sobah in ostalih namestitvenih objektih.
- Grelnika vode ne uporabljajte na nagnjeni površini.
- Grelnika vode ne uporabljajte, če element ni povsem potopljen.
- Grelnika vode ne premikajte, dokler je vklopljen.
- Površina grelnega elementa je lahko vroča še nekaj časa po uporabi.
- Aparata ne postavljajte na vročo površino in ne dovolite, da bi napajalni kabel prišel v stik z vročimi površinami.

## Zaščita pred delovanjem brez vode

Grelnik vode ima samodejni varnostni izklop: samodejno se izklopi, če ga pomotoma vklopite takrat, ko v njem ni dovolj vode ali je sploh ni. Počakajte 10 minut, da se grelnik vode ohladi, nato pa ga dvignite s podstavka. Grelnik vode je znova pripravljen na uporabo.

## Elektromagnetna polja (EMF)

Ta aparat ustreza veljavnim standardom in predpisom glede izpostavljenosti elektromagnetnim poljem.

## Recikliranje



Ta simbol pomeni, da izdelka ne smete odlagati skupaj z običajnimi gospodinjstvenimi odpadki (2012/19/EU). Upošteвайте državne predpise za ločeno zbiranje električnih in elektronskih izdelkov. S pravilnim odlaganjem pripomorete k preprečevanju negativnih vplivov na okolje in zdravje ljudi.

Ves embalažni material v škatli je izdelan iz recikliranega papirja, razen če je navedeno drugače. Oglejte si oznako PAP na škatli.

## Garancija in podpora

Versuni za ta izdelek nudi dveletno garancijo po nakupu. Ta garancija ne velja, če je okvara posledica nepravilne uporabe ali slabega vzdrževanja. Naša garancija ne vpliva na vaše pravice, ki jih imate kot potrošnik v skladu z zakonodajo. Za več informacij ali za uveljavljanje garancije obiščite naše spletno mesto [www.philips.com/support](http://www.philips.com/support).

## Pred prvo uporabo

Pred prvo uporabo notranjost grelnika vode očistite s toplo vodo in blagim čistilnim sredstvom.

Za zagotovitev čistoče in odstranitev vseh proizvodnih ostankov priporočamo, da pred prvo uporabo zavrete vodo.

Upoštevajte korake iz razdelka o uporabi aparata in izpraznite grelnik vode, nato pa aparat lahko začnete uporabljati.

## Uporaba aparata

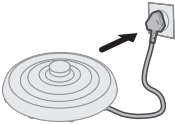

- 1 Priključite napajalni podstavek.

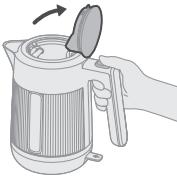

- 2 Odprite pokrov.

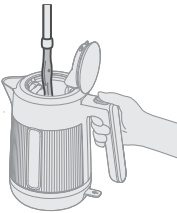

- 3 V grelnik vode nalijte z želeno količino vode.

Ne presežite označenega najvišjega nivoja.



- 4 Varno zaprite pokrov.

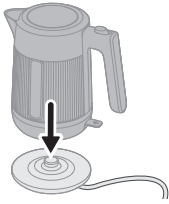

- 5 Grelnik vode potisnite na napajalni podstavek.



- 6 Aparat vklopite s pritiskom stikala za vklop/izklop.  
Grelnik vode bo začel greti vodo.  
Ko bo voda dosegla vrelišče, se bo grelnik vode samodejno izklopil.
- 7 Ko je voda pripravljena, previdno dvignite grelnik vode z napajalnega podstavka.
- 8 Grelnik vode nagnite in vročo vodo skozi dulec nalijte v skodelico ali posodo.  
Pazite na paro in vroče površine.

## Čiščenje in vzdrževanje

**Pred čiščenem obvezno izključite napajalni podstavek in počakajte, da se ohladi.**

**Iz grelnika vode redno odstranjujte vodni kamen v skladu z navodili proizvajalca, da odstranite mineralne usedline.**

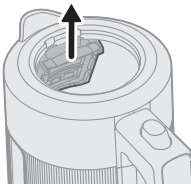

- 1 Odstranite in splaknite filter.

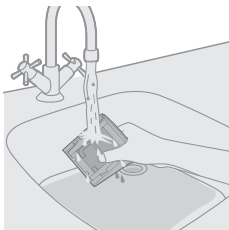

2 Filter sperite pod tekočo vodo.



3 Grelnik vode očistite z vlažno krpo.

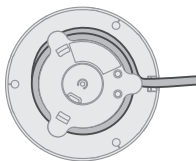

4 Napajalni kabel navijte v prostor za shranjevanje kabla.

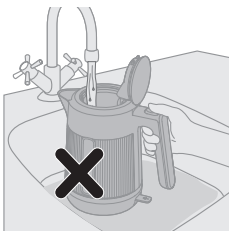

Grelnika vode nikoli ne čistite v koritu, v katerem je voda.

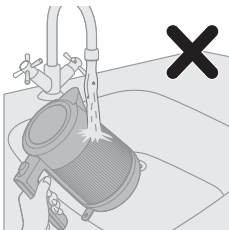

Grelnika vode ne splakujte pod tekočo vodo.

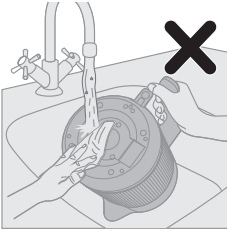

Podstavka grelnika vode ne splakujte pod tekočo vodo in ga ne brišite z vlažno krpo.

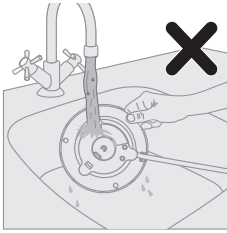

Napajalnega podstavka ne splakujte pod tekočo vodo in ga ne brišite z vlažno krpo.

## Odstranjevanje vodnega kamna iz grelnika vode

Glede na trdoto vode na vašem območju se v grelniku vode lahko sčasoma nabere vodni kamen, kar vpliva na njegovo delovanje. Z rednim odstranjevanjem vodnega kamna boste poskrbeli za trajnejše in pravilno delovanje grelnika vode ter prihranili energijo.

Ko se v grelniku vode začne nabirati vodni kamen, sledite spodnjim korakom za odstranjevanje vodnega kamna:

1. V grelnik vode dodajte alkoholni kis ali rezine sveže limone.
2. V grelnik vode nalijte vodo do najvišje ravni vode.
3. Zavrite mešanico.
4. Počakajte 1,5 do 2 uri (odvisno od količine vodnega kamna) in nato grelnik vode splaknite.
5. Madeže odstranite s ščetko ali krpo.
6. V grelnik vode znova nalijte vodo in jo pred uporabo grelnika dvakrat zavrite.



# Úvod

Blahoželáme vám ku kúpe a vítame vás medzi používateľmi produktov spoločnosti Philips.

Ak chcete naplno využiť podporu ponúkanú spoločnosťou Philips, zaregistrujte svoj produkt na lokalite [www.philips.com/welcome](http://www.philips.com/welcome).

## Opis zariadenia

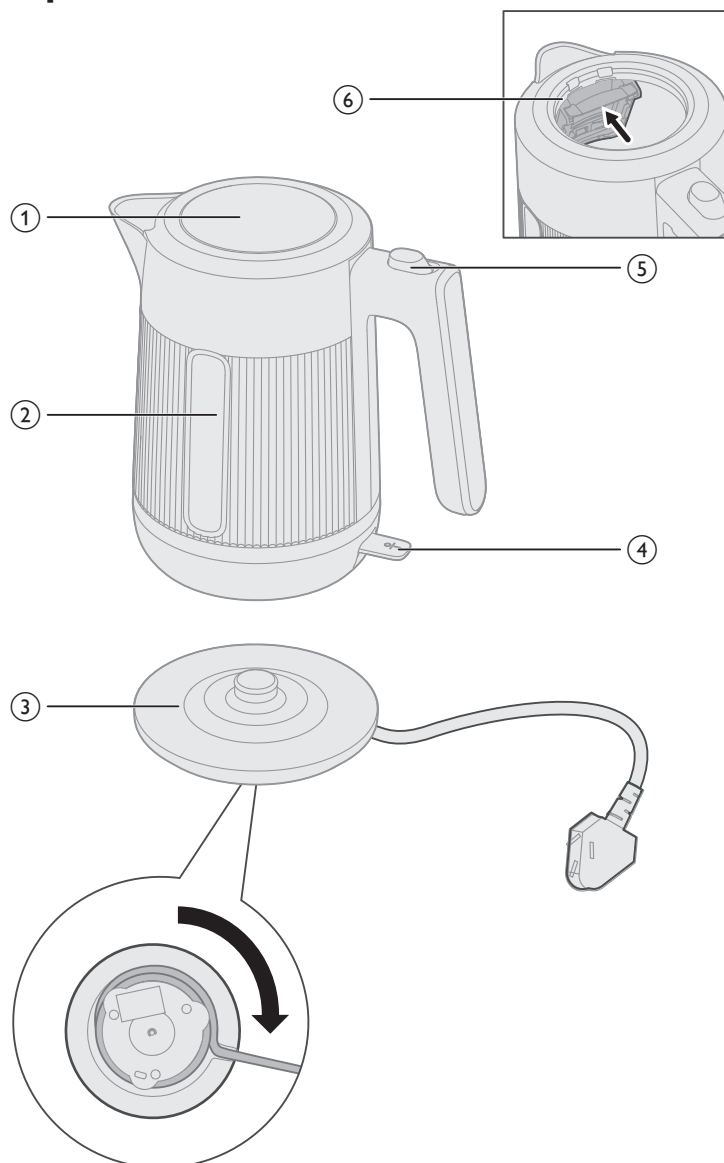

- 1 Veko kanvice
- 2 Okienko hladiny vody
- 3 Napájacia základňa s úložným priestorom na kábel
- 4 Vypínač
- 5 Tlačidlo na otváranie veka
- 6 Filter

## Dôležité

- Pred použitím zariadenia si pozorne prečítajte tieto dôležité informácie a odložte si ich na neskoršie použitie.
- Nikdy neponárajte zariadenie do vody ani inej tekutiny.

## Varovanie

- Zabráňte rozliatiu a preniknutiu tekutiny do konektora.
- Túto kanvicu používajte výlučne na predpísaný účel, aby ste predišli prípadnému poraneniu.
- Ak je poškodená zástrčka, sieťový kábel, podstavec alebo samotná kanvica, zariadenie nepoužívajte. V prípade poškodenia je potrebné elektrický kábel nechať vymeniť v spoločnosti Philips, servisnom stredisku spoločnosti Philips alebo u podobne kvalifikovaných osôb, aby sa predišlo možným rizikám.
- Toto zariadenie môžu používať deti staršie ako 8 rokov a osoby, ktoré majú obmedzené telesné, zmyslové alebo duševné schopnosti alebo nemajú dostatok skúseností a znalostí, pokiaľ sú pod dozorom alebo im bolo vysvetlené bezpečné používanie tohto zariadenia a za predpokladu, že rozumejú príslušným rizikám. Toto zariadenie smú čistiť a udržiavať iba deti staršie ako 8 rokov a musia byť pritom pod dozorom. Zariadenie a jeho kábel uchovávajú mimo dosahu detí mladších ako 8 rokov.
- Deti sa nesmú hrať s týmto spotrebičom.
- Sieťový kábel, podstavec ani kanvica nesmú prísť do styku s horúcimi povrchmi.
- Zariadenie nepoložte na uzatvorený povrch (napr. servírovací podnos), inak by sa mohla pod zariadením zhromažďovať voda a vzniknúť nebezpečná situácia.
- Pred čistením zariadenie odpojte od siete a nechajte ho vychladnúť. Kanvicu alebo nabíjajúcu základňu neponárajte do vody ani inej kvapaliny. Zariadenie čistite len navlhčenou tkaninou a jemným čistiacim prostriedkom.
- Kanvica sa nesmie používať na varenie rezancov, pretože olej môže spôsobiť prasknutie ukazovateľa hladiny vody.
- 

## Upozornenie

- Navlhčená tkanina sa nesmie dostať do kontaktu s káblom, zástrčkou ani koncovkou podstavca.
- Zariadenie pripojte jedine do uzemnenej zásuvky.
- Kanvicu používajte len v kombinácii s jej originálnym podstavcom.
- Kanvica je určená len na ohrievanie a varenie vody.

- Kanvicu nikdy nenaplňte vodou nad značku maximálnej úrovne. Ak je kanvica preplnená, z výpustu môže vystreknúť vriaca voda a spôsobiť obareniny.
- Buďte opatrní: vonkajšia strana kanvice a voda v nej sú počas používania a určitý čas po ňom horúce. Kanvicu dvíhajte len za jej rukoväť. Dávajte si pozor aj na horúcu paru vychádzajúcu z kanvice.
- Toto zariadenie je určené na používanie v domácnostiach a na podobných miestach, ako sú farmy, penzióny a ubytovne typu „bed and breakfast“, kuchyne pre zamestnancov v obchodoch, v kanceláriách a na iných pracoviskách. Je tiež určené na používanie zákazníkmi v hoteloch, motelloch a iných druhoch ubytovacích zariadení.
- Kanvicu nepoužívajte na naklonenej rovine.
- Kanvicu nepoužívajte, ak nie je ohrevné teleso úplne ponorené.
- Keď je kanvica zapnutá, nehýbte ňou.
- Povrch ohrevného telesa vyžaruje po použití zvyškové teplo.
- Zariadenie neumiestňujte na horúci povrch a nedovoľte, aby sa napájací kábel dostal do kontaktu s horúcimi povrchmi.

## Ochrana proti vyvareniu

Táto kanvica je vybavená ochranou proti vyvareniu: automaticky sa vypne, ak ju náhodou zapnete bez vody alebo s nedostatočným množstvom vody. Nechajte kanvicu 10 minút vychladnúť a potom ju zdvihnite zo základne. Potom je kanvica pripravená na ďalšie použitie.

## Elektromagnetické polia (EMF)

Tento spotrebič vyhovuje príslušným normám a smerniciam týkajúcim sa vystavenia elektromagnetickým poliám.

## Recyklácia



Tento symbol znamená, že výrobok sa nesmie likvidovať s bežným komunálnym odpadom (2012/19/EÚ). Postupujte podľa predpisov platných vo vašej krajine pre separovaný zber elektrických a elektronických výrobkov. Správna likvidácia pomáha zabrániť negatívnym dopadom na životné prostredie a ľudské zdravie. Ak nie je uvedené inak, všetok baliaci materiál v škatuli je vyrobený z recyklovaného papiera; pozrite označenie PAP na škatuli.

## Záruka a podpora

Spoločnosť Versuni ponúka dvojiročnú záruku po zakúpení tohto produktu. Táto záruka neplatí na poškodenie spôsobené nesprávnym používaním alebo nedostatočnou údržbou. Naša záruka nemá podľa zákona vplyv na vaše práva spotrebiteľa. Ďalšie informácie alebo uplatnenie záruky nájdete na našej webovej stránke [www.philips.com/support](http://www.philips.com/support).

## Pred prvým použitím

Pred prvým použitím vyčistite vnútro kanvice teplou vodou a jemným čistiacim prostriedkom.

Na zabezpečenie úplnej čistoty kanvice odstráňte prípadné zvyšky z výroby. V kanvici odporúčame pred prvým použitím prevariť vodu.

Postupujte podľa pokynov v časti „Používanie zariadenia“, vyprázdnite kanvicu. Potom bude pripravená na použitie.

## Používanie spotrebiča

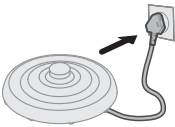

- 1 Zapojte napájaciu základňu.



- 2 Otvorte veko.

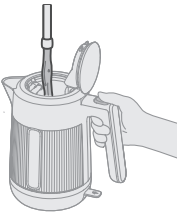

- 3 Naplňte kanvicu požadovaným množstvom vody.

Neprekračujte maximálnu vyznačenú úroveň.



- 4 Veko bezpečne zatvorte.

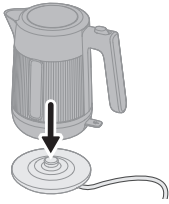

5 Umiestnite kanvicu na napájaciu základňu.



- 6 Stlačením vypínača spotrebič aktivujte.  
Kanvica začne ohrievať vodu.  
Keď voda dosiahne bod varu, kanvica sa automaticky vypne.
- 7 Keď je voda pripravená, opatrne zdvihnite kanvicu z napájacej základne.
- 8 Nakloňte kanvicu a horúcu vodu vylejte z výlevky do šálky alebo nádoby.  
Dávajte pozor na paru a horúce povrchy.

## Čistenie a údržba

**Pred čistením vždy odpojte napájaciu základňu a nechajte ju vychladnúť.**

**Pravidelne odstraňujte z kanvice vodný kameň podľa pokynov výrobcu, aby ste odstránili minerálne usadeniny.**

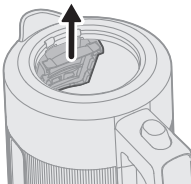

1 Vyberte a prepláchnite filter.

## 134 Slovensky

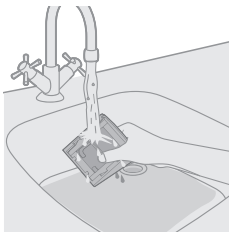

2 Opláchnite filter pod tečúcou vodou.



3 Kanvicu očistite navlhčenou tkaninou.

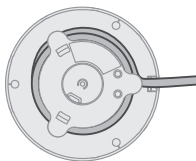

4 Napájací kábel naviňte okolo úložného priestoru na kábel.

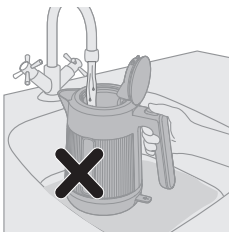

Nikdy nečistite kanvicu v umývadle s vodou.

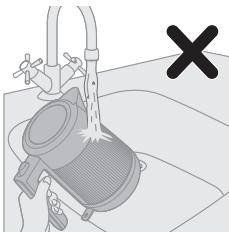

Kanvicu neoplachujte pod tečúcou vodou.

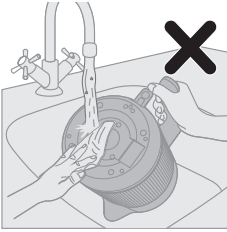

Základňu kanvice neoplachujte pod tečúcou vodou ani nepoužívajte vlhkú handričku.

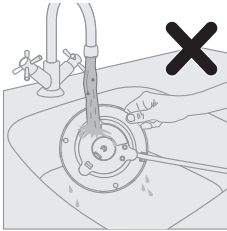

Neoplachujte základňu pod tečúcou vodou ani nepoužívajte vlhkú handričku.

## Odstraňovanie vodného kameňa z kanvice

V závislosti od tvrdosti vody vo vašej oblasti sa vnútri kanvice môže časom nahromadiť vodný kameň a ovplyvňovať výkon kanvice. Pravidelné odstraňovanie vodného kameňa predlžuje životnosť kanvice, zabezpečuje jej správnu funkciu a šetrí energiu.

Keď sa v kanvici začne vytvárať vodný kameň, na odstránenie vodného kameňa postupujte podľa pokynov nižšie:

1. Pridajte do kanvice biely ocot alebo plátky čerstvého citrónu.
2. Naplňte kanvicu vodou až po maximálnu úroveň.
3. Zmes uvarte.
4. Počakajte 1,5 až 2 hodiny (v závislosti od zanesenia vodným kameňom) a potom kanvicu opláchnite.
5. Použite kefku alebo handričku na čistenie na odstránenie akýchkoľvek škvŕn.
6. Pred používaním kanvicu znova naplňte vodou a uvarte ju. Zopakujte to dvakrát.

## Uvod

Čestitamo na kupovini i dobro došli u Philips!

Da biste najbolje iskoristili podršku koju nudi kompanija Philips, registrujte svoj proizvod na: [www.philips.com/welcome](http://www.philips.com/welcome).

## Opšti opis

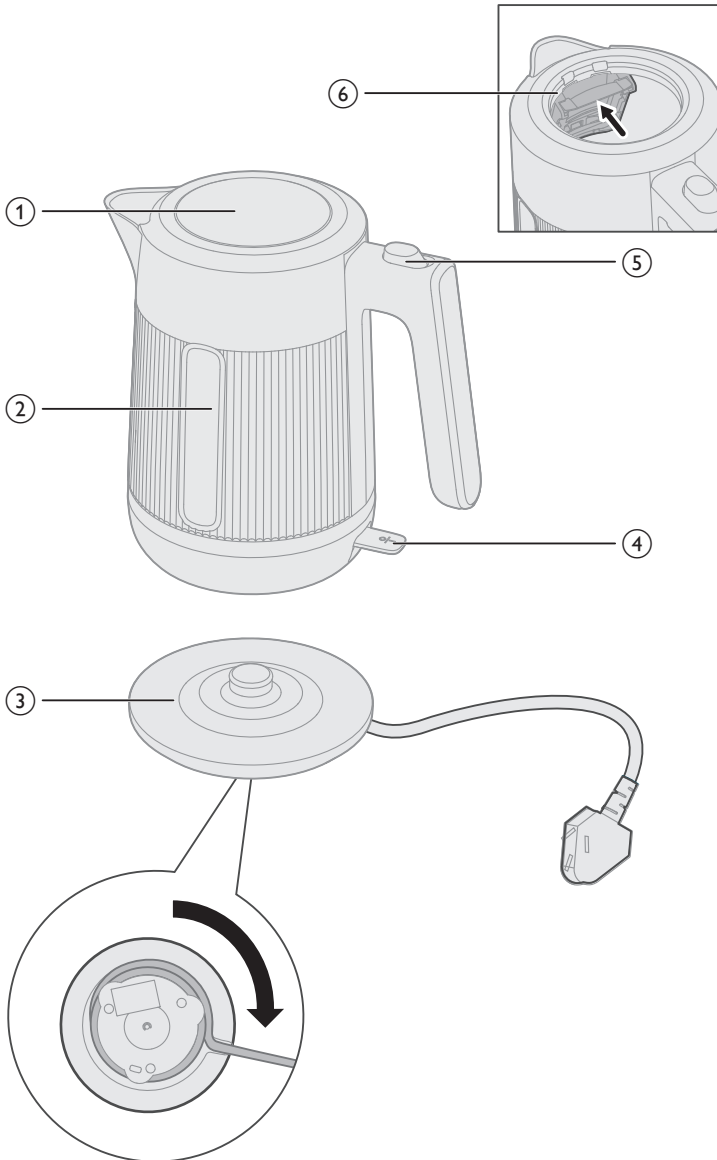



- 1 Poklopac aparata za kuvanje vode
- 2 Prozor za proveravanje nivoa vode
- 3 Postolje za napajanje s pregradom za kabl
- 4 Prekidač za uključivanje/isključivanje
- 5 Dugme za poklopac
- 6 Filter

## Važno

- Pre upotrebe aparata pažljivo pročitajte ove važne informacije i sačuvajte ih za buduće potrebe.
- Nikada nemojte da uranjate aparat u vodu ili neku drugu tečnost.

## Upozorenje

- Izbegavajte prosipanje tečnosti na konektor.
- Nemojte da koristite ovaj aparat za kuvanje vode ni u koju svrhu osim one za koju je namenjen kako biste izbegli potencijalne povrede.
- Aparat za kuvanje vode ne upotrebljavajte ako je oštećen utikač, kabl za napajanje, postolje ili je sam aparat oštećen. Ako je glavni kabl oštećen, on uvek mora biti zamenjen od strane kompanije Philips, ovlašćenog Philips servisa ili na sličan način kvalifikovanih osoba, kako bi se izbegao rizik.
- Ovaj aparat mogu da koriste deca starija od 8 godina i osobe sa smanjenim fizičkim, senzornim ili mentalnim sposobnostima, ili nedostatkom iskustva i znanja, pod uslovom da su pod nadzorom ili da su dobile uputstva za bezbednu upotrebu aparata i da razumeju moguće opasnosti. Čišćenje i korisničko održavanje dopušteno je samo deci starijoj od 8 godina i uz nadzor odraslih. Aparat i njegov kabl držite van domašaja dece mlađe od 8 godina.
- Deca ne bi trebalo da se igraju aparatom.
- Držite glavni kabl za napajanje, postolje i uređaj daleko od vrelih površina.
- Nemojte da stavljate aparat na zatvorenu površinu (npr. poslužavnik), pošto to može da izazove nakupljanje vode ispod aparata i dovede do opasne situacije.
- Pre čišćenja aparat obavezno isključite iz napajanja i ostavite ga da se ohladi. Nemojte uranjati aparat za kuvanje vode ili postolje u vodu niti u neku drugu tečnost. Aparat čistite isključivo vlažnom krpom i blagim sredstvom za čišćenje.
- Aparat za grejanje vode se ne sme koristiti za kuvanje rezanaca, jer ulje može da izazove pucanje indikatora nivoa vode.
- 

## Oprez

- Vlažna tkanina ne sme doći u kontakt sa kablom, utikačem i konektorom postolja.
- Aparat priključujte samo u uzemljenu zidnu utičnicu.
- Aparat koristite isključivo sa originalnim postoljem.
- Aparat je isključivo namenjen za zagrevanje i kuvanje vode.

- Nikada nemojte da punitite aparat za kuvanje vode iznad oznake maksimalnog nivoa. Ako se aparat za kuvanje vode prepuni, ključala voda može da izade preko grlića za sipanje, što može da prouzrokuje opekotine.
- Budite pažljivi: spoljašnjost aparata za kuvanje vode i voda u njemu vrući su tokom i neko vreme nakon upotrebe. Aparat za kuvanje vode podižite isključivo držeći ga za dršku. Takođe se čuvajte vruće pare koja izlazi iz aparata.
- Ovaj aparat namenjen je za kućnu upotrebu i slične namene: na farmama, u prenoćištima, u kuhinjama za zaposlene u prodavnicama, kancelarijama i drugim radnim okruženjima, kao i od strane klijenata u hotelima, motelima i drugim vrstama smeštaja.
- Nemojte da koristite aparat za kuvanje vode na nagnutoj površini.
- Nemojte da koristite aparat za kuvanje vode ako element nije potpuno pokriven vodom.
- Nemojte da pomerate aparat za kuvanje vode dok je uključen.
- Površina grejnog elementa može da zadrži toplotu nakon upotrebe.
- Aparat ne stavljajte na vrelu površinu i pazite da kabl za napajanje ne dode u kontakt sa vrelim površinama.

## Zaštita od suvog kuvanja

Ovaj aparat ima zaštitu od suvog kuvanja: automatski se isključuje ako ga slučajno uključite kada u njemu nema vode ili je količina vode nedovoljna. Ostavite aparat da se hladi 10 minuta, a zatim ga podignite sa postolja. Aparat za kuvanje vode je spreman za ponovnu upotrebu.

## Elektromagnetna polja (EMF)

Ovaj aparat usklađen je sa primenjivim standardima i propisima u vezi sa izlaganjem elektromagnetnim poljima.

## Recikliranje



Ovaj simbol ukazuje na to da ovaj proizvod ne sme da se odlaže sa običnim kućnim otpadom (2012/19/EU). Pratite propise svoje zemlje za zasebno prikupljanje otpadnih električnih i elektronskih proizvoda. Pravilno odlaganje doprinosi sprečavanju negativnih posledica po životnu sredinu i zdravlje ljudi. Osim ako nije drugačije navedeno, sav materijal za pakovanje u kutiji je napravljen od recikliranog papira; pogledajte oznaku PAP na kutiji.

## Garancija i podrška

Versuni nudi dvogodišnju garanciju nakon kupovine ovog proizvoda. Ova garancija ne važi ako je kvar nastao usled nepravilne upotrebe ili lošeg održavanja. Naša garancija ne utiče na vaša potrošačka prava koja imate po zakonu. Za više informacija ili za pozivanje na garanciju, posetite našu veb lokaciju [www.philips.com/support](http://www.philips.com/support).

## Pre prve upotrebe

Pre prve upotrebe, operite unutrašnjost aparata za kuvanje vode vrućom vodom i blagim deterdžentom. Da biste se pobrinuli da je aparat za kuvanje vode čist, kao i da biste otklonili eventualne fabričke ostatke, preporučuje se da pre prve upotrebe prokuvate vodu. Pratite korake u odeljku „Upotreba aparata“, ispraznite aparat, nakon čega će aparat biti spreman za upotrebu.

## Upotreba aparata

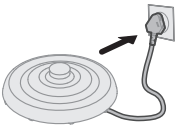

- 1 Priključite postolje za napajanje.



- 2 Otvorite poklopac.

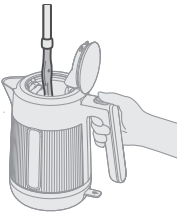

- 3 Napunite aparat željenom količinom vode.

Nemojte da prekoračite maksimalni navedeni nivo.



- 4 Bezbedno zatvorite poklopac.

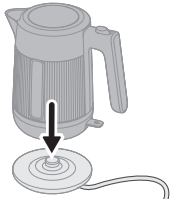

- 5 Postavite aparat na postolje za napajanje.



- 6 Pritisnite prekidač za uključivanje/isključivanje da biste aktivirali aparat.  
Aparat će početi da zagreva vodu.  
Kada voda prokluča, aparat će se automatski isključiti.
- 7 Kada je voda spremna, pažljivo podignite aparat sa postolja za napajanje.
- 8 Nagnite aparat za kuvanje vode i sipajte vruću vodu pomoću grlića u šolju ili posudu.  
Pazite na paru i vruće površine.

## Čišćenje i održavanje

**Uvek isključite postolje za punjenje iz utičnice i ostavite ga da se ohladi pre čišćenja.**

**Redovno čistite aparat za kuvanje vode od kamenca prema uputstvima proizvođača kako biste uklonili mineralne naslage.**

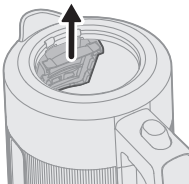

- 1 Uklonite i isperite filter.

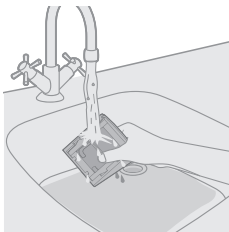

2 Isperite filter pod mlazom vode.



3 Aparat za kuvanje vode očistite vlažnom krpom.

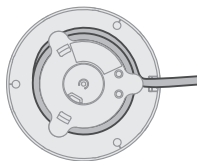

4 Kabl za napajanje namotajte u pregradu za odlaganje kabela.

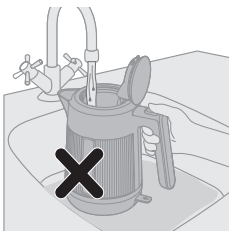

Nikada nemojte da čistite aparat za kuvanje vode u sudoperi napunjenoj vodom.

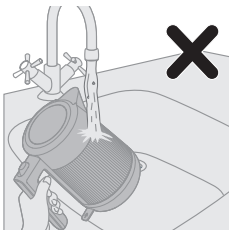

Izbegavajte ispiranje aparata za kuvanje vode mlazom vode.

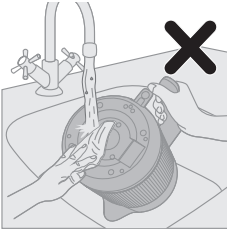

Nemojte da ispirate postolje aparata za kuvanje vode pod mlazom vode niti vlažnom krpom.

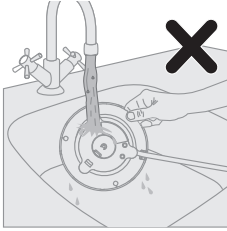

Izbegavajte ispiranje postolja za napajanje mlazom vode ili vlažnom krpom.

## Uklanjanje kamenca iz aparata za kuvanje vode

U zavisnosti od tvrdoće vode u vašoj oblasti, u aparatu za kuvanje vode može vremenom da dođe do stvaranja naslaga kamenca, što može da utiče na njegov učinak. Redovnim uklanjanjem kamenca produžavate radni vek aparata za kuvanje vode, obezbeđujete pravilno funkcionisanje i štedite energiju.

Kada u aparatu za kuvanje vode počnu da se stvaraju naslage kamenca, pratite donje korake da biste aparat očistili od kamenca:

1. Dodajte alkoholno sirće ili kriške svežeg limuna u aparat.
2. Napunite aparat vodom do maksimalnog nivoa.
3. Dovedite mešavinu do ključanja.
4. Sačekate 1,5 do 2 sata (u zavisnosti od količine naslaga kamenca) pre nego što isperete aparat.
5. Pomoću četke ili krpe za čišćenje uklonite mrlje.
6. Ponovo napunite aparat vodom i dvaput je dovedite do ključanja pre upotrebe.

# Johdanto

Onnittelut ostoksestasi ja tervetuloa Philips-tuotteen käyttäjäksi!

Hyödynnä Philipsin tukipalveluita rekisteröimällä tuotteesi osoitteessa [www.Philips.com/welcome](http://www.Philips.com/welcome).

## Yleiskuvaus

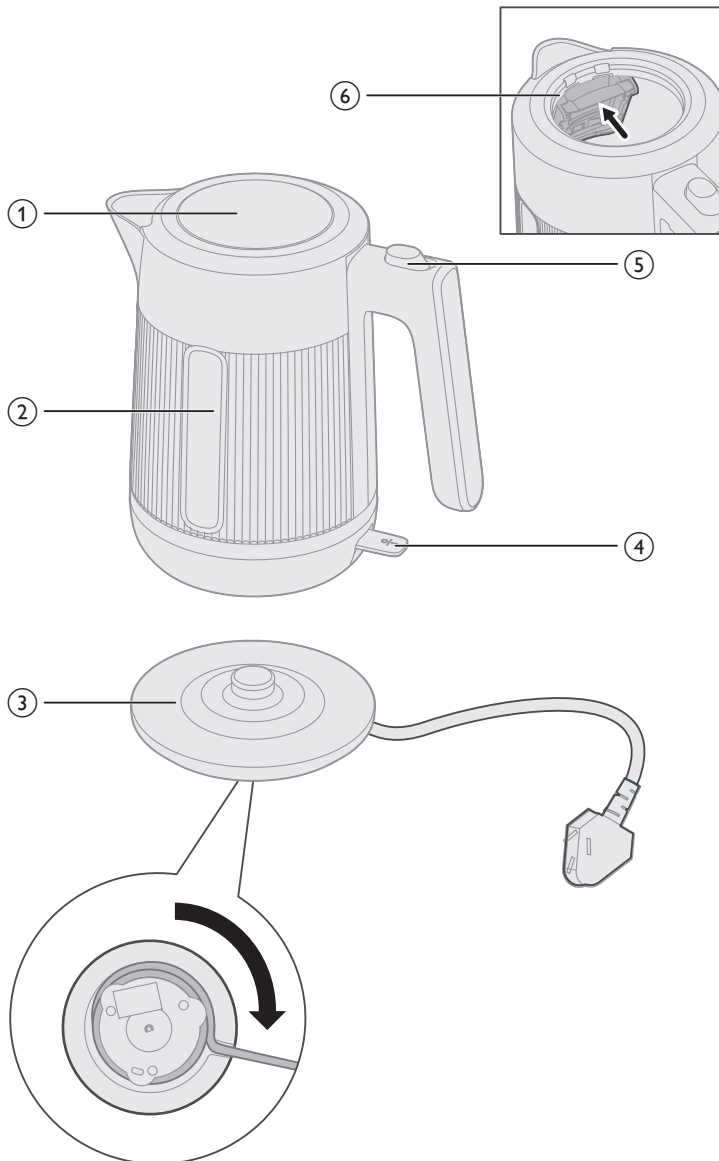

- 1 Vedenkeittimen kansi
- 2 Vedenpinnan tason tarkistusikkuna
- 3 Virta-alusta, jossa johdon säilytyslokero
- 4 Virtakytkin
- 5 Kansikytkin
- 6 Suodatin

## Tärkeää

- Lue nämä tärkeät tiedot huolellisesti ennen laitteen ensimmäistä käyttökertaa ja säilytä ne vastaisen varalle.
- Älä upota laitetta veteen tai muuhun nesteeseen.

## Varoitus

- Älä läikytä nestettä liittimeen.
- Älä käytä vedenkeitintä muuhun kuin sen varsinaiseen tarkoitukseen, jotta vältät mahdolliset vahingot.
- Älä käytä laitetta, jos sen liitäntä, virtajohto, alusta tai itse keitin on vahingoittunut. Jos virtajohto on vahingoittunut, se on oman turvallisuutesi vuoksi hyvä vaihdattaa Philipsin valtuuttamassa huoltoliikkeessä tai muulla ammattitaitoisella korjaajalla.
- Laitetta voivat käyttää myös yli 8-vuotiaat lapset ja henkilöt, joiden fyysinen tai henkinen toimintakyky on rajoittunut tai joilla ei ole kokemusta tai tietoa laitteen käytöstä, jos heitä on neuvottu laitteen turvallisesta käytöstä tai tarjolla on turvallisen käytön edellyttämä valvonta ja jos he ymmärtävät laitteeseen liittyvät vaarat. Yli 8-vuotiaat lapset voivat puhdistaa tai huoltaa laitetta valvonnan alaisena. Pidä laite ja sen johto alle 8-vuotiaiden lasten ulottumattomissa.
- Lasten ei saa antaa leikkiä laitteella.
- Älä laske virtajohtoa, alustaa ja laitetta kuumille pinnoille.
- Älä aseta laitetta alustalle, jossa vesi voi kerääntyä laitteen alle (esim. tarjotin). Veden kerääntyminen saattaa aiheuttaa vaaratilanteen.
- Irrota laite virtalähteestä ja anna laitteen jäähtyä ennen puhdistamista. Älä upota vedenkeitintä tai alustaa veteen tai muuhun nesteeseen. Käytä laitteen puhdistamiseen vain kosteaa liinaa ja mietoa puhdistusainetta.
- Vedenkeittimellä ei saa keittää nuudeleita, koska öljy voi vaurioittaa vesimäärän ilmaisinta.
- 

## Varoitus

- Huolehdi siitä, ettei kostea liina kosketa johtoa, pistoketta tai alustan liittintä.
- Liitä laite vain maadoitettuun pistorasiaan.
- Käytä vedenkeitintä vain sen alkuperäisen alustan kanssa.
- Vedenkeitin on tarkoitettu vain veden lämmittämiseen tai keittämiseen.
- Älä täytä vedenkeitintä enimmäistäyttömerkin yli. Jos vedenkeitin on liian täynnä, kiehuva vettä voi roiskua kaatonokasta ja aiheuttaa palovammoja.



- Keittimen ulkopinta ja vesi sen sisällä kuumentuvat käytön aikana ja ovat kuumia jonkin aikaa käytön jälkeen. Nosta vedenkeitin aina kahvasta. Varo vedenkeittimestä tulevaa kuumaa höyryä.
- Laite on tarkoitettu kotitalouskäyttöön ja vastaaviin tarkoituksiin, kuten: henkilökunnan käyttöön kaupoissa, toimistoissa ja muissa työympäristöissä, asiakkaiden käyttöön hotelleissa, motelleissa, maatilamajoituksessa, aamiaismajoituksessa ja muissa asuinympäristöissä.
- Älä käytä keitintä kaltevalla tasolla.
- Älä käytä keitintä, jos lämmityselementti ei ole kokonaan veden peitossa.
- Älä siirrä keitintä, kun siihen on kytketty virta.
- Lämmitysvastukset ovat kuumia käytön jälkeen.
- Älä aseta laitetta kuumalle alustalle ja pidä huoli, ettei virtajohto kosketa mitään kuumaa pintaa.

## Ei käynnisty tyhjänä

Vedenkeittimessä on ylikuumentumissuoja. Kytkin katkaisee automaattisesti virran vedenkeittimestä, jos vedenkeitin on vahingossa käynnistetty tyhjänä tai jos vettä ei ole tarpeeksi. Anna keittimen jäähtyä 10 minuuttia. Sitten voit nostaa sen irti alustasta. Vedenkeitin on taas käyttövalmis.

## Sähkömagneettiset kentät (EMF)

Tämä laite vastaa sähkömagneettisia kenttiä koskevia sovellettavia standardeja ja säännöksiä.

## Kierrätys



Tämä merkki tarkoittaa, että tätä tuotetta ei saa hävittää tavallisen kotitalousjätteen mukana (2012/19/EU). Noudata maasi sähkö- ja elektroniikkalaitteiden erillistä keräystä koskevia sääntöjä. Asianmukainen hävittäminen auttaa ehkäisemään ympäristölle ja ihmisille mahdollisesti koituvia haittavaikutuksia. Kaikki pakkausmateriaalit on valmistettu kierrätetystä paperista, ellei toisin ilmaista. Katso pakkauksen PAP-merkintä.

## Takuu ja tuki

Versuni myöntää tälle tuotteelle kahden vuoden takuun. Takuu ei ole voimassa, jos vika johtuu virheellisestä käytöstä tai puutteellisesta ylläpidosta. Takuumme ei vaikuta lakisääteisiin oikeuksiisi kuluttajana. Lisätietoja takuusta sekä ohjeet takuuseen vetoamiseksi ovat osoitteessa [www.philips.com/support](http://www.philips.com/support).

## Ennen käyttöönottoa

Pese vedenkeittimen sisäpinta lämpimällä vedellä ja miedolla pesuaineella ennen ensimmäistä käyttöä. Suosittelemme keittämään vedenkeittimessä vettä ennen ensimmäistä käyttökertaa, jotta vedenkeitin on varmasti puhdas ja jotta vedenkeittimessä ei ole valmistuksesta mahdollisesti jääneitä epäpuhtauksia. Noudata Käyttö-osiossa annettuja ohjeita ja tyhjennä vedenkeitin. Tämän jälkeen vedenkeitin on käyttövalmis.

# Käyttö

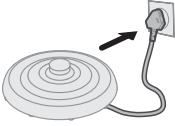

- 1 Kytke virta-alusta virtalähteeseen.



- 2 Avaa kansi.

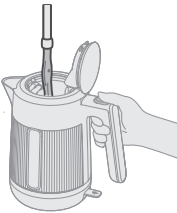

- 3 Kaada keittimeen haluttu määrä vettä.

Älä ylitä merkittyä enimmäistäyttömäärää.

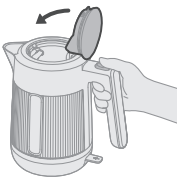

- 4 Sulje kansi kunnolla.

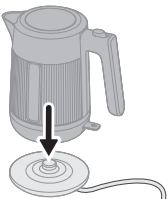

- 5 Aseta vedenkeitin virta-alustaan.



- 6 Käynnistä laite painamalla virtakytkintä.  
Vedenkeitin aloittaa veden lämmittämisen.  
Kun vesi saavuttaa kiehumispisteen, vedenkeitin sammuu automaattisesti.
- 7 Kun vesi on keittynyt, nosta vedenkeitin varovasti virta-alustasta.
- 8 Kallista vedenkeitintä ja kaada kuuma vesi kaatonokan avulla kuppiin tai säiliöön.  
Varo höyryä ja kuumia pintoja.

## Puhdistus ja hoito

**Irrota virta-alusta aina virtalähteestä ja anna sen jäähtyä ennen puhdistamista.**

**Poista kalkkijäämät vedenkeittimestä säännöllisesti valmistajan mineraalijäämien poisto-ohjeiden mukaisesti.**

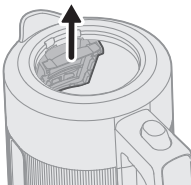

- 1 Irrota ja huuhtelee suodatin.

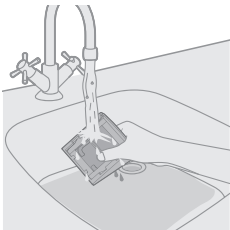

- 2 Huuhtelee suodatin juoksevilla vedellä.



3 Puhdista vedenkeitin kostealla liinalla.

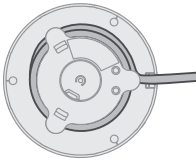

4 Kierrä virtajohto johdon säilytyspidikkeeseen.

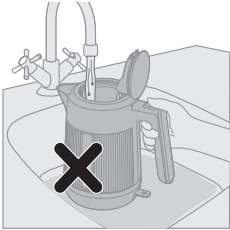

Älä koskaan puhdista vedenkeitintä pesualtaassa, jossa on vettä.

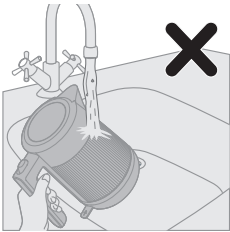

Älä huuhtele vedenkeitintä juoksevan veden alla.

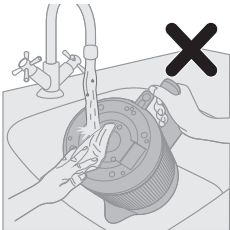

Älä huuhtele vedenkeitintimen alustaa juoksevan veden alla tai käytä kosteaa liinaa sen puhdistamiseen.

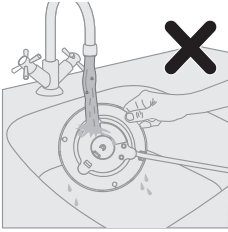

Älä huuhtele virta-alustaa juoksevan veden alla tai käytä kosteaa liinaa sen puhdistamiseen.

## Vedenkeittimen kalkinpoisto

Veden kovuudesta riippuen vedenkeittimeen voi ajan kuluessa kertyä kalkkia, joka voi vaikuttaa vedenkeittimen tehoon. Säännöllinen kalkinpoisto pidentää vedenkeittimen käyttöikää, pitää huolta sen toimintakyvystä ja vähentää virrankulutusta.

Jos vedenkeittimen sisään alkaa kertyä kalkkia, tee kalkinpoisto seuraavien ohjeiden mukaisesti:

1. Lisää vedenkeittimeen valkoviinietikkaa tai tuoreita sitruunaviipaleita.
2. Täytä vedenkeitin vedellä enimmäistäyttömerkkiin asti.
3. Kiehauta seos.
4. Odota 1,5–2 tuntia (kertyneen kalkin määrän mukaan) ennen kuin huuhtelet vedenkeittimen.
5. Poista tahrat harjalla tai puhdistusliinalla.
6. Täytä vedenkeitin uudelleen vedellä ja kiehauta kahdesti ennen käyttöä.

# Introduktion

Vi gratulerar till ditt köp och hälsar dig välkommen till Philips!

Genom att registrera din produkt på [www.philips.com/welcome](http://www.philips.com/welcome) kan du dra nytta av Philips support.

## Allmän beskrivning

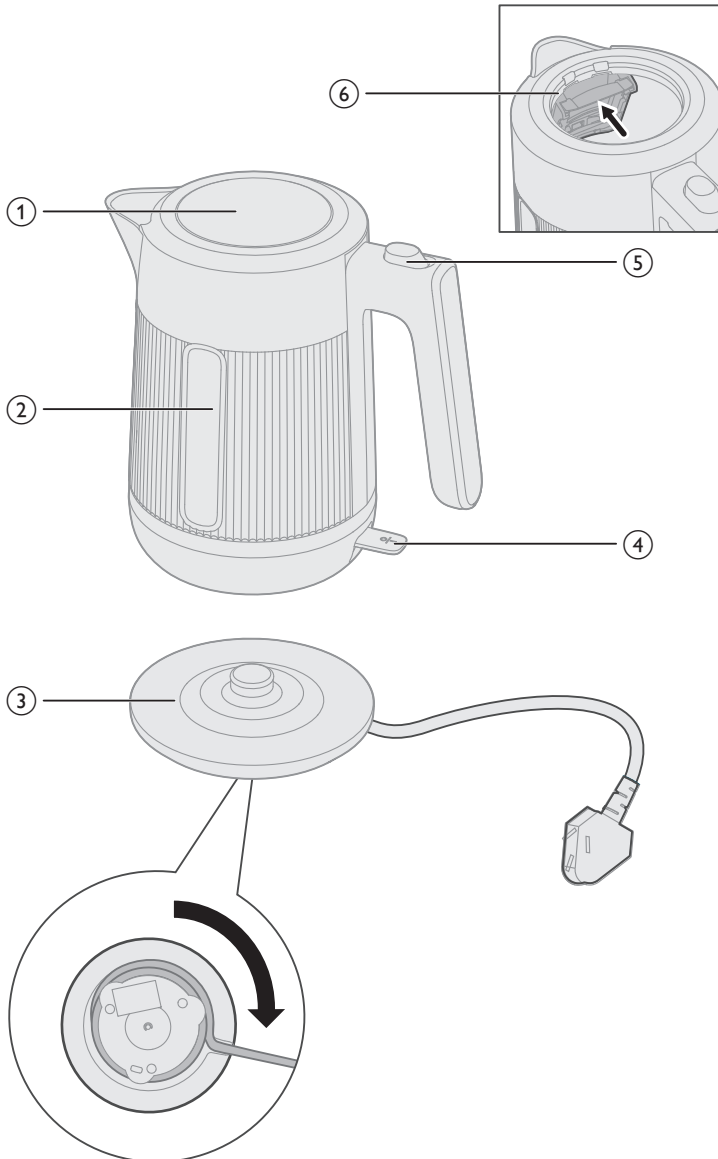

- 1 Lock till vattenkokare
- 2 Vattennivåfönster
- 3 Bottenplatta med sladdförvaring
- 4 Strömbrytare
- 5 Lockreglage
- 6 Filter

## Viktigt

- Läs den här viktiga informationen noggrant innan du använder apparaten och spara sedan häftet för framtida bruk.
- Sänk aldrig ned apparaten i vatten eller någon annan vätska.

## Varning

- Undvik att spilla något på anslutningen.
- Undvik personskador genom att endast använda vattenkokaren för de avsedda ändamålen.
- Använd inte apparaten om kontakten, nätsladden, bottenplattan eller själva vattenkokaren är skadad. Om nätsladden är skadad måste den alltid bytas ut av Philips, ett av Philips auktoriserade serviceombud eller liknande behöriga personer för att undvika olyckor.
- Den här produkten kan användas av barn från 8 års ålder, personer med olika funktionshinder samt av personer som inte har kunskap om produkten såvida det sker under tillsyn eller om de har informerats om hur produkten används på ett säkert sätt och de eventuella medförda riskerna. Rengöring och underhåll bör inte göras av barn under 8 år om de inte är under tillsyn av vuxen. Se till att apparaten och dess sladd är utom räckhåll för barn under 8 år.
- Barn ska inte leka med produkten.
- Håll nätsladden, basenheten och vattenkokaren borta från varma ytor.
- Placera inte apparaten på en sluten yta (till exempel en serveringsbricka) då det kan göra att vatten samlas under apparaten, vilket leder till en farlig situation.
- Dra ur nätsladden och låt apparaten svalna innan du rengör den. Sänk inte ned vattenkokaren eller bottenplattan i vatten eller någon annan vätska. Du ska endast rengöra apparaten med en fuktig trasa och ett mildt rengöringsmedel.
- Vattenkokaren får inte användas för att tillaga nudlar eftersom oljan kan göra att vattennivåindikatorn spricker.
- 

## Varning

- Låt inte den fuktiga trasan komma i kontakt med sladden, kontakten eller bottenplattans anslutning.
- Anslut endast apparaten till ett jordat vägguttag.
- Använd bara vattenkokaren i kombination med originalbottenplattan.
- Vattenkokaren är endast avsedd för att värma upp och koka vatten.

- Fyll aldrig vattenkokaren över den högsta nivåmarkeringen. Om du fyller vattenkokaren med för mycket vatten kan det komma kokande vatten från pipen, vilket kan orsaka brännskador.
- Var försiktig: Under användningen blir vattenkokarens utsida och vattnet i den heta. Lyft endast vattenkokaren i handtaget. Se även upp för den varma ångan som kommer från vattenkokaren.
- Den här apparaten är avsedd att användas i hushåll och liknande miljöer, till exempel bondgårdar, bed and breakfast-miljöer, personalköksområden i affärer, på kontor och i andra arbetsmiljöer samt av hotell- och motellgäster och i bostadsmiljöer.
- Använd inte vattenkokaren på en lutande yta.
- Använd inte vattenkokaren om inte värmeelementet är helt täckt.
- Flytta inte vattenkokaren när den är påslagen.
- Värmeelementets yta är varm en tid efter användning.
- Placera inte apparaten på en varm yta och låt inte nätsladden komma i kontakt med varma ytor.

## Skydd mot torrkokning

Den här vattenkokaren har ett torrkokningsskydd som automatiskt stänger av vattenkokaren om du slår på den och det inte finns något (eller tillräckligt mycket) vatten däri. Låt vattenkokaren svalna i tio minuter och ta sedan bort den från bottenplattan. Sedan kan du använda vattenkokaren igen.

## Elektromagnetiska fält (EMF)

Den här apparaten uppfyller tillämpliga standarder och regler gällande exponering av elektromagnetiska fält.

## Återvinning



Den här symbolen betyder att produkten inte ska slängas bland hushållssoporna (2012/19/EU).

Följ de regler som gäller i ditt land för återvinning av elektriska och elektroniska produkter. Genom att kassera gamla produkter på rätt sätt kan du bidra till att förhindra negativ påverkan på miljö och hälsa.

Såvida inget annat anges är allt förpackningsmaterial i förpackningen tillverkat av återvunnet papper. Se PAP-märkningen på förpackningen.

## Garanti och support

Versuni erbjuder två års garanti efter köp av den här produkten. Den här garantin gäller inte om en defekt beror på felaktig användning eller dåligt underhåll. Vår garanti påverkar inte dina lagstadgade rättigheter som konsument. Besök vår webbplats [www.philips.com/support](http://www.philips.com/support) för mer information eller för att återropa garantin.

## Före första användningen

Rengör insidan av vattenkokaren med varmt vatten och mildt diskmedel före första användningen.



Vi rekommenderar att du kokar vatten i vattenkokaren före första användningen, för att se till att den är helt ren och få bort eventuella rester från tillverkningen.

Följ stegen i avsnittet "Använda apparaten". Töm ur vattenkokaren, sedan är den redo att användas.

## Använda apparaten

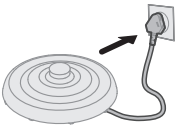

- 1 Anslut bottenplattan.



- 2 Öppna locket.

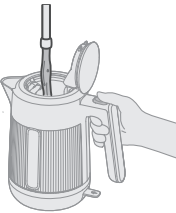

- 3 Fyll på med önskad mängd vatten.

Överskrid inte den maxnivå som anges.



- 4 Stäng locket ordentligt.

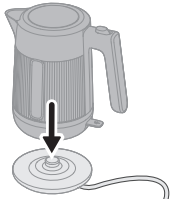

- 5 Placera vattenkokaren på bottenplattan.



- 6 Tryck på strömbrytaren för att slå på apparaten.  
Vattenkokaren börjar då att värma upp vattnet.  
När vattnet når kokpunkten stängs vattenkokaren av automatiskt.
- 7 När vattnet är klart lyfter du försiktigt upp vattenkokaren från bottenplattan.
- 8 Luta vattenkokaren och häll ut det varma vattnet ur pipen ned i muggen eller behållaren.  
Tänk på ångan och varma ytor.

## Rengöring och underhåll

**Koppla alltid ur bottenplattan och låt den svalna före rengöring.**

**Avkalka vattenkokaren regelbundet enligt tillverkarens instruktioner för att ta bort mineralavlagringar.**

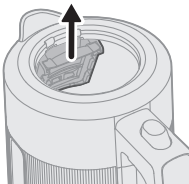

- 1 Ta ut och skölj filtret.

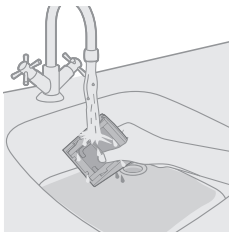

2 Skölj filtret under kranen.



3 Rengör vattenkokaren med en fuktig trasa.

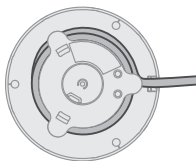

4 Linda nätsladden runt sladdhållaren.

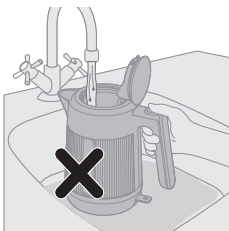

Rengör inte vattenkokaren i en diskho fylld med vatten.

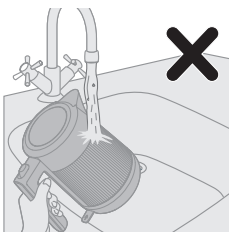

Undvik att skölja vattenkokaren under rinnande vatten.

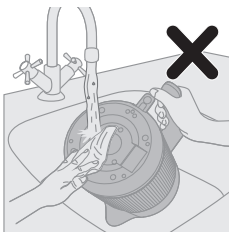

Skölj inte vattenkokarens bottenplatta under rinnande vatten och använd inte en fuktig trasa.

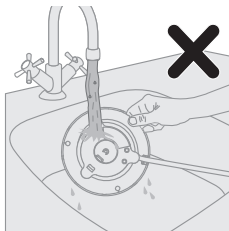

Undvik att skölja bottenplattan under rinnande vatten eller använda en fuktig trasa.

## Avkalka vattenkokaren

Beroende på vattnets hårdhetsgrad i ditt område kan det bildas kalkavlagringar i vattenkokaren som med tiden kan påverka vattenkokarens prestanda. Regelbunden avkalkning gör att vattenkokaren håller längre, att den fungerar ordentligt och sparar energi.

När det börjar bildas kalkavlagringar inuti vattenkokaren följer du stegen nedan för att avkalka vattenkokaren:

1. Häll i ättika eller lägg i citronklyftor i vattenkokaren.
2. Fyll vattenkokaren med vatten till maxnivån.
3. Koka upp blandningen.
4. Vänta i 1,5–2 timmar (beroende på hur mycket kalkavlagringar som finns) innan du sköljer vattenkokaren.
5. Använd en borste eller trasa för att ta bort eventuell smuts.
6. Koka upp nytt vatten och häll ut det två gånger före användning.

## Giriş

Satın alma tercihiniz için teşekkür ederiz, Philips'e hoş geldiniz!

Philips'in sunduğu destekten tam olarak yararlanmak için ürününüzü [www.philips.com/welcome](http://www.philips.com/welcome) adresinde kaydettirin.

## Genel açıklama

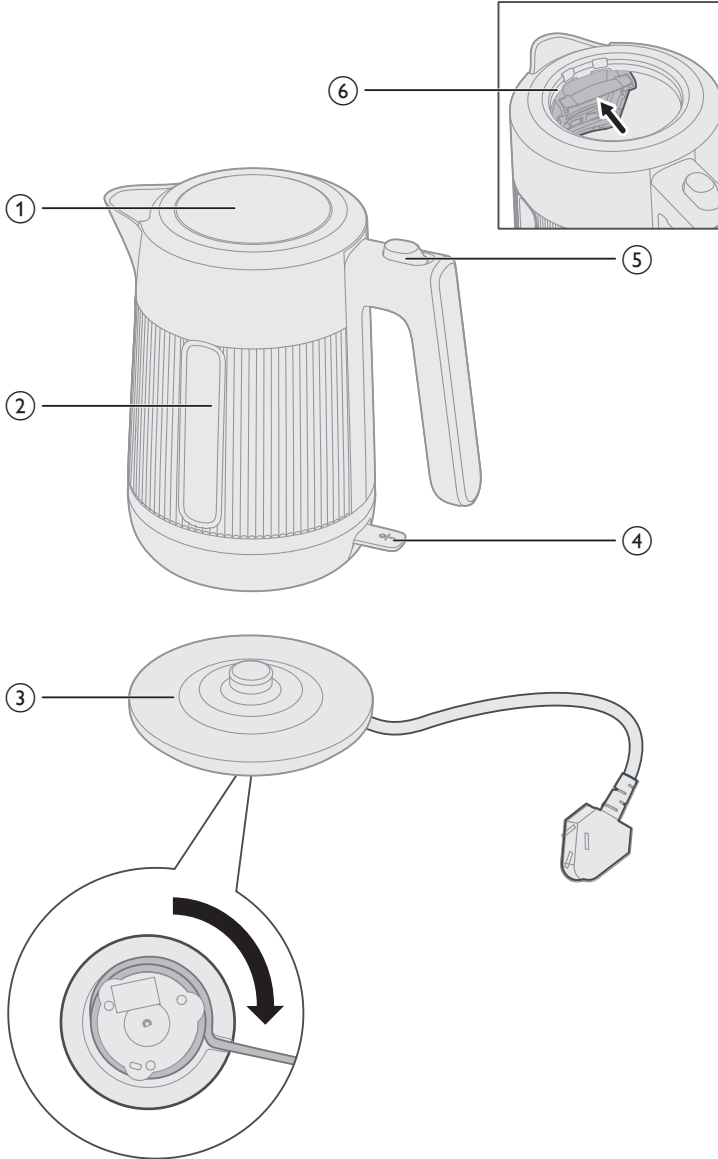

- 1 Su ısıtıcı kapağı
- 2 Su seviyesi penceresi
- 3 Kablo saklama bölmeli güç tabanı
- 4 Güç düğmesi
- 5 Kapak düğmesi
- 6 Filtre

## Önemli

- Cihazı kullanmadan önce bu önemli bilgileri dikkatle okuyun ve gelecekte başvurmak üzere saklayın.
- Cihazı kesinlikle suya veya başka bir sıvıya batırmayın.

## Uyarı

- Konektöre sıvı dökülmesini önleyin.
- Olası yaralanmaları önlemek için bu su ısıtıcıyı amacı dışında kullanmayın.
- Su ısıtıcının fişi, elektrik kablosu, tabanı veya kendisi hasarlıysa cihazı kesinlikle kullanmayın. Cihazın elektrik kablosu hasarlıysa bir tehlike oluşturmasını önlemek için mutlaka Philips'in yetki verdiği bir servis merkezi veya benzer şekilde yetkilendirilmiş kişiler tarafından değiştirilmesini sağlayın.
- Bu cihazın 8 yaşın üzerindeki çocuklar ve fiziksel, duyuşsal ya da zihinsel becerileri gelişmemiş veya bilgi ve tecrübe açısından eksik kişiler tarafından kullanımı, sadece bu kişilerin gözetim altında olmaları veya cihazı güvenli kullanmaya yönelik talimatların bu kişilere sağlanması ve dahil olan tehlikeleri anlamaları durumunda mümkündür. Temizlik ve kullanıcı bakımı, 8 yaşından büyük ve gözetim altında olmadıkları sürece, çocuklar tarafından yapılmamalıdır. Cihazı ve kablosunu 8 yaşından küçük çocukların erişemeyecekleri yerlerde muhafaza edin.
- Çocuklar cihazla oynamamalıdır.
- Elektrik kablosunu, tabanı ve su ısıtıcıyı sıcak yüzeylerden uzak tutun.
- Cihazı kapalı bir yüzeye (ör. servis tepsi) yerleştirmeyin; aksi takdirde cihazın altında su birikerek tehlikeli bir duruma yol açabilir.
- Temizlemeden önce cihazın fişini prizden çekerek soğumasını bekleyin. Su ısıtıcıyı veya tabanı su veya başka bir sıvıya daldırmayın. Cihazı sadece nemli bir bez ve yumuşak bir temizlik maddesi ile temizleyin.
- Kullanılacak yağ, su seviyesi göstergesinin çatlamasına neden olabileceğinden su ısıtıcı erişte pişirmek için kullanılmamalıdır.

## Dikkat

- Nemli bezin kablo, fiş ve taban konektörüne temas etmesine izin vermeyin.
- Cihazı sadece topraklı prize takın.
- Su ısıtıcıyı yalnızca orijinal tabanıyla birlikte kullanın.
- Su ısıtıcı yalnızca su ısıtmak ve kaynatmak için tasarlanmıştır.
- Su ısıtıcıyı asla maksimum seviye göstergesini aşacak miktarda doldurmayın. Su ısıtıcı maksimum seviye açılacak kadar doldurulursa kaynayan su taşabilir ve yanmanıza sebep olabilir.

- Dikkatli olun: Su ısıtıcının dış kısmı ve içindeki su, kullanım sırasında ve sonrasında bir süre sıcak kalır. Su ısıtıcıyı her zaman sapından tutarak kaldırın. Su ısıtıcıdan çıkan sıcak buhara karşı da dikkatli olun.
- Bu cihaz; çiftlik evleri, pansiyonlar, mağazalardaki personel mutfağı alanları, ofisler ve diğer çalışma ortamları gibi ve oteller, moteller ve diğer konaklama ortamlarındaki müşteriler tarafından olacak şekilde, ev ve benzeri yerlerde kullanıma uygundur.
- Su ısıtıcıyı eğimli bir düzlemde çalıştırmayın.
- Eleman tamamen suyun içinde kalmadan su ısıtıcıyı çalıştırmayın.
- Su ısıtıcıyı açıkken hareket ettirmeyin.
- Isıtma elemanı yüzeyi kullanımdan sonra kalan ısıya maruz kalır.
- Cihazı sıcak bir yüzeye koymayın ve elektrik kablosunun sıcak yüzeylerle temas etmesine izin vermeyin.

## Susuz kaynamaya karşı koruma

Bu su ısıtıcı, susuz kaynamaya karşı koruma özelliğine sahiptir: İçinde su yokken veya yeterli su yokken yanlışlıkla açıldığında otomatik olarak kapanır. Su ısıtıcıyı 10 dakika soğumaya bırakın ve ardından su ısıtıcıyı tabanından kaldırın. Su ısıtıcı tekrar kullanıma hazırdır.

## Elektromanyetik alanlar (EMF)

Bu cihaz, elektromanyetik alanlara maruz kalmaya ilişkin geçerli standartlara ve düzenlemelere uygundur.

## Geri dönüşüm



Bu simge, ürünün normal evsel atıklarla birlikte atılmaması gerektiği anlamına gelir (2012/19/AB).

Elektrikli ve elektronik ürünlerin ayrı olarak toplanması ile ilgili ülkenizin kurallarına uyun. Eski ürünlerin doğru şekilde atılması, çevre ve insan sağlığı üzerindeki olumsuz etkileri önlemeye yardımcı olur.

Aksi belirtilmedikçe, kutudaki tüm ambalaj malzemeleri geri dönüştürülmüş kağıttan üretilmiştir. Kutudaki PAP işaretine bakın.

## Garanti ve destek

Versuni, bu ürün için satın aldıktan sonra iki yıllık garanti sunar. Bu garanti, arızanın yanlış kullanım veya kötü bakım nedeniyle ortaya çıkması durumunda geçerli değildir. Garantimiz, tüketici olarak kanunen haklarınızı etkilemez. Daha fazla bilgi almak veya garantiye başvurmak için lütfen [www.philips.com/support](http://www.philips.com/support) adresindeki web sitemizi ziyaret edin.

## İlk kullanımdan önce

İlk kullanımdan önce su ısıtıcının içini ılık su ve hafif deterjanla temizleyin.

Su ısıtıcınızın temizliğini sağlamak ve üretimden kalan olası kalıntıları gidermek için ilk kullanımdan önce su kaynatılması önerilir.

"Cihazı kullanma" bölümündeki adımları uygulayın ve su ısıtıcıyı boşaltın, ardından su ısıtıcınız kullanıma hazır olacaktır.

## Cihazı kullanma

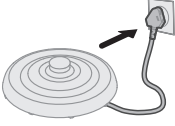

- 1 Güç tabanını prize takın.



- 2 Kapağı açın.

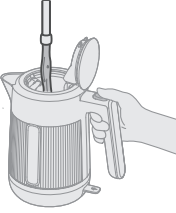

- 3 Su ısıtıcıyı istediğiniz miktarda suyla doldurun.

Belirtilen maksimum seviyeyi geçmeyin.



- 4 Kapağı güvenli bir şekilde kapatın.

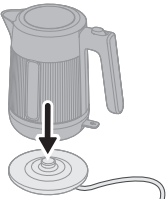



- 5 Su ısıtıcıyı güç tabanına yerleştirin.



- 6 Cihazı etkinleştirmek için güç düğmesine basın.  
Su ısıtıcı, suyu ısıtmaya başlayacaktır.  
Su, kaynama noktasına ulaştığında su ısıtıcı otomatik olarak kapanır.
- 7 Su hazır olduğunda, su ısıtıcıyı güç tabanından dikkatlice kaldırın.
- 8 Su ısıtıcıyı eğin ve ısıtıcının ağzından çıkan sıcak suyu bardağa veya kaba dökün.  
Sıcak yüzeylere ve buhara dikkat edin.

## Temizlik ve Bakım

**Temizlemeden önce güç tabanını mutlaka prizden çekin ve soğumasını bekleyin.**

**Biriken kireçleri temizlemek için üreticinin talimatları uyarınca su ısıtıcının kireçlerini düzenli olarak temizleyin.**

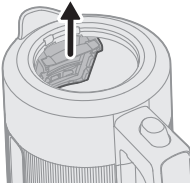

- 1 Filtreyi çıkarıp durulayın.

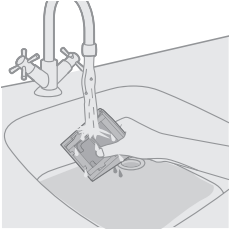

- 2 Filtreyi musluğun altında durulayın.



3 Su ısıtıcıyı nemli bir bez ile temizleyin.

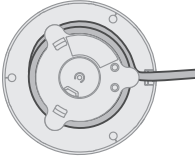

4 Güç kablosunu, kablo saklama bölmesinin etrafına sarın.

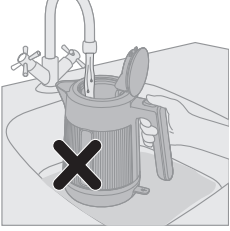

Su ısıtıcıyı asla içinde su varken lavaboda temizlemeyin.

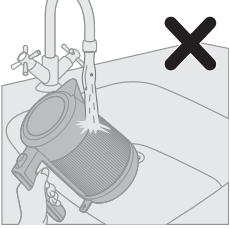

Su ısıtıcıyı akan suyun altında durulamayın.

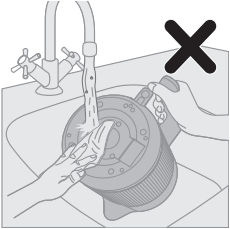

Su ısıtıcı tabanını, akan suyun altında yıkamayın veya nemli bir bez kullanmayın.

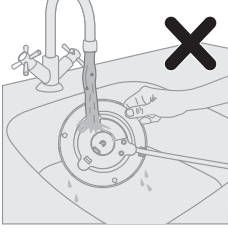

Güç tabanını akan suyun altında durulamayın veya nemli bir bez kullanmayın.

## Su ısıtıcısının kirecini temizleme

Bölgenizdeki su sertliğine bağlı olarak su ısıtıcısının içinde zamanla kireç birikebilir ve bu, su ısıtıcısının performansını etkileyebilir. Düzenli kireç temizleme, su ısıtıcınızın ömrünü uzatır, düzgün çalışmasını destekler ve enerji tasarrufu sağlar.

Su ısıtıcı kireçlenmeye başladığında kireci temizlemek için aşağıdaki adımları uygulayın:

1. Su ısıtıcıya beyaz sirke veya taze limon dilimleri ekleyin.
2. Su ısıtıcıyı maksimum su seviyesine kadar suyla doldurun.
3. Karışımı kaynatın.
4. 1,5-2 saat bekleyin (kirecin yoğunluğuna göre bu süre değişebilir), ardından su ısıtıcıyı durulayın.
5. Fırça veya temizleme bezi kullanarak lekeleri temizleyin.
6. Su ısıtıcıyı tekrar suyla doldurun ve kullanmadan önce iki kez kaynatın.

## Εισαγωγή

Συγχαρητήρια για την αγορά σας και καλώς ήρθατε στη Philips!

Για να επωφεληθείτε πλήρως από την υποστήριξη που προσφέρει η Philips, δηλώστε το προϊόν σας στη διεύθυνση [www.philips.com/welcome](http://www.philips.com/welcome).

## Γενική περιγραφή

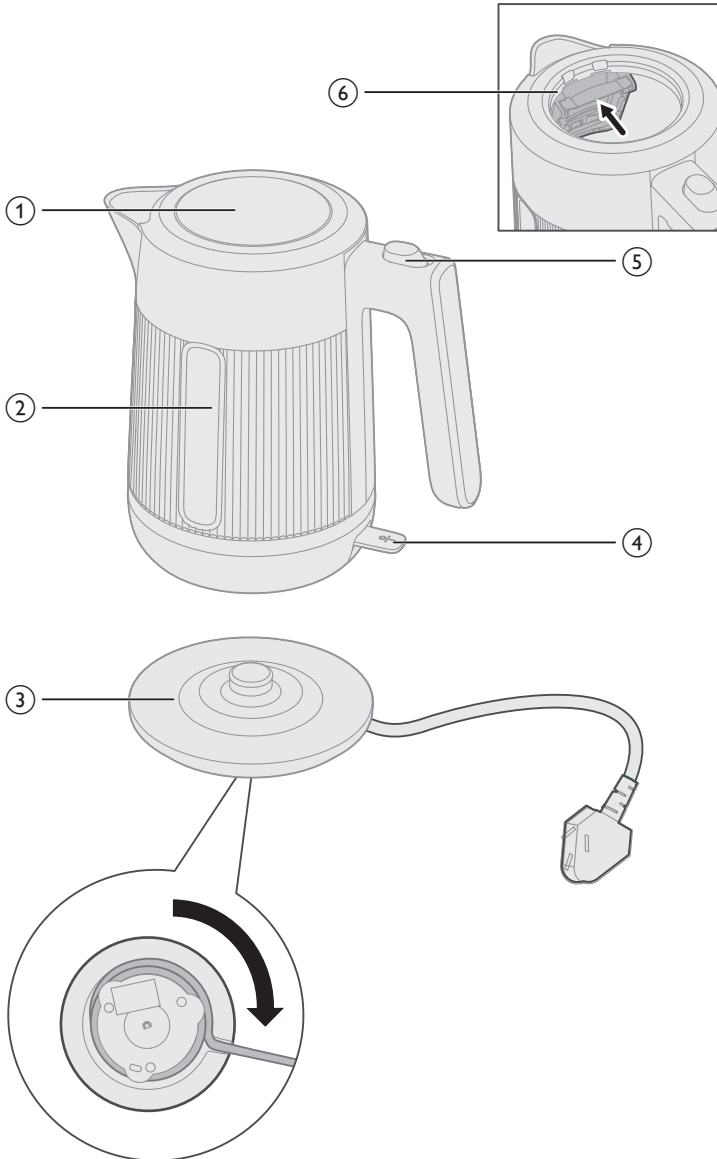

- 1 Καπάκι βραστήρα
- 2 Παράθυρο ελέγχου στάθμης νερού
- 3 Βάση τροφοδοσίας με χώρο αποθήκευσης καλωδίου
- 4 Διακόπτης λειτουργίας
- 5 Διακόπτης καπακιού
- 6 Φίλτρο

## Σημαντικό!

- Διαβάστε αυτές τις σημαντικές πληροφορίες προσεκτικά πριν χρησιμοποιήσετε τη συσκευή και φυλάξτε τις για μελλοντική αναφορά.
- Μην βυθίζετε ποτέ τη συσκευή σε νερό ή οποιοδήποτε άλλο υγρό.

## Προειδοποίηση

- Αποφύγετε τη διαρροή νερού στη σύνδεση.
- Μην χρησιμοποιείτε τον βραστήρα για χρήση διαφορετική από την προβλεπόμενη, καθώς μπορεί να προκληθούν τραυματισμοί.
- Μην χρησιμοποιείτε τη συσκευή αν το φιν, το καλώδιο, η βάση ή η ίδια η συσκευή έχουν υποστεί φθορά. Εάν το καλώδιο υποστεί φθορά, θα πρέπει να αντικατασταθεί από ένα κέντρο σέρβις εξουσιοδοτημένο από τη Philips ή από εξίσου εξειδικευμένα άτομα προς αποφυγή κινδύνου.
- Αυτή η συσκευή μπορεί να χρησιμοποιηθεί από παιδιά από 8 ετών και πάνω και από άτομα με περιορισμένες σωματικές, αισθητήριες ή διανοητικές ικανότητες ή από άτομα χωρίς εμπειρία και γνώση, με την προϋπόθεση ότι τη χρησιμοποιούν υπό επίτηρηση ή ότι έχουν λάβει οδηγίες σχετικά με την ασφαλή της χρήση και κατανοούν τους ενδεχόμενους κινδύνους. Τα παιδιά δεν πρέπει να καθαρίζουν και να συντηρούν τη συσκευή, παρά μόνο αν είναι ηλικίας άνω των 8 ετών και επιβλέπονται. Διατηρήστε τη συσκευή και το καλώδιό της μακριά από παιδιά ηλικίας κάτω των 8 ετών.
- Τα παιδιά δεν πρέπει να παίζουν με τη συσκευή.
- Κρατήστε το καλώδιο, τη βάση και τον βραστήρα μακριά από ζεστές επιφάνειες.
- Μην τοποθετείτε τη συσκευή πάνω σε περικλειστή επιφάνεια (π.χ. ένα δίσκο σερβιρίσματος), καθώς το νερό ενδέχεται να συσσωρευτεί κάτω από τη συσκευή, δημιουργώντας μια επικίνδυνη κατάσταση.
- Να αποσυνδέετε τη συσκευή από την πρίζα και να την αφήνετε να κρυώσει προτού την καθαρίσετε. Μην βυθίζετε τον βραστήρα ή τη βάση σε νερό ή σε οποιοδήποτε άλλο υγρό. Να καθαρίζετε τη συσκευή μόνο με ένα υγρό πανί και με ήπιο καθαριστικό.
- Ο βραστήρας δεν πρέπει να χρησιμοποιείται για νουντλς, γιατί το λάδι μπορεί να ραγίσει την ένδειξη στάθμης νερού.
- 

## Προσοχή

- Μην αφήνετε το υγρό πανί να έρθει σε επαφή με το καλώδιο, το φιν και τη σύνδεση της βάσης.
- Συνδέετε τη συσκευή μόνο σε πρίζα με γείωση.
- Να χρησιμοποιείτε τον βραστήρα μόνο σε συνδυασμό με την αυθεντική βάση του.

- Ο βραστήρας προορίζεται μόνο για να ζεσταίνει και να βράζει νερό.
- Μην γεμίζετε ποτέ τον βραστήρα πάνω από την ένδειξη μέγιστης στάθμης. Αν γεμίσετε υπερβολικά τον βραστήρα, το βραστό νερό μπορεί να χυθεί από το στόμιο και να σας ζεματίσει.
- Να είστε ιδιαίτερα προσεκτικοί, καθώς το εξωτερικό του βραστήρα αλλά και το νερό που περιέχει είναι ζεστά τόσο κατά τη διάρκεια της χρήσης όσο και για κάποια ώρα μετά από αυτή. Να σηκώνετε πάντα τον βραστήρα από τη λαβή του. Επίσης, να προσέχετε τον καυτό ατμό που βγαίνει από τον βραστήρα.
- Αυτή η συσκευή προορίζεται για χρήση στο σπίτι και σε παρόμοια περιβάλλοντα, όπως εξοχικά, πανσιόν, κουζίνες προσωπικού σε καταστήματα, γραφεία και άλλα εργασιακά περιβάλλοντα, καθώς και από πελάτες σε ξενοδοχεία, πανδοχεία και άλλα περιβάλλοντα που προσφέρουν υπηρεσίες διαμονής.
- Μην χρησιμοποιείτε τον βραστήρα σε κεκλιμένο επίπεδο.
- Μην χρησιμοποιείτε τον βραστήρα εκτός αν το στοιχείο είναι πλήρως βυθισμένο.
- Μην κινείτε τον βραστήρα ενώ είναι ενεργοποιημένος.
- Η επιφάνεια του θερμαντικού στοιχείου παραμένει ζεστή μετά τη χρήση.
- Μην τοποθετείτε τη συσκευή πάνω σε θερμές επιφάνειες και μην αφήνετε το καλώδιο ρεύματος να έρθει σε επαφή με θερμές επιφάνειες.

## Προστασία βρασμού εν κενώ

Αυτός ο βραστήρας είναι εξοπλισμένος με προστασία βρασμού εν κενώ: απενεργοποιείται αυτόματα εάν τον ενεργοποιήσετε κατά λάθος χωρίς καθόλου ή χωρίς αρκετό νερό. Αφήστε τον βραστήρα να κρυώσει για 10 λεπτά και στη συνέχεια σηκώστε τον βραστήρα από τη βάση του. Στη συνέχεια, ο βραστήρας θα είναι και πάλι έτοιμος για χρήση.

## Ηλεκτρομαγνητικά πεδία (EMF)

Αυτή η συσκευή συμμορφώνεται με τα ισχύοντα πρότυπα και τους κανονισμούς σχετικά με την έκθεση σε ηλεκτρομαγνητικά πεδία.

## Ανακύκλωση



Αυτό το σύμβολο υποδεικνύει ότι το παρόν προϊόν δεν πρέπει να απορριφθεί μαζί με τα συνηθισμένα απορρίμματα του σπιτιού σας (2012/19/ΕΕ).

Ακολουθήστε τους κανονισμούς της χώρας σας για την ξεχωριστή συλλογή των ηλεκτρικών και ηλεκτρονικών προϊόντων. Η σωστή απόρριψη συμβάλλει στην αποφυγή αρνητικών επιπτώσεων για το περιβάλλον και την ανθρώπινη υγεία.

Εκτός αν αναγράφεται κάτι διαφορετικό, όλα τα υλικά συσκευασίας στο κουτί είναι κατασκευασμένα από ανακυκλωμένο χαρτί. Ανατρέξτε στη σήμανση PAP στο κουτί.

## Εγγύηση και υποστήριξη

Η Versuni παρέχει εγγύηση δύο ετών μετά την αγορά αυτού του προϊόντος. Η παρούσα εγγύηση δεν ισχύει αν το ελάττωμα οφείλεται σε εσφαλμένη χρήση ή κακή συντήρηση. Η εγγύησή μας δεν επηρεάζει τα νομικά

σας δικαιώματα ως καταναλωτή. Για περισσότερες πληροφορίες ή για να ενεργοποιήσετε την εγγύηση, επισκεφθείτε τη διαδικτυακή μας τοποθεσία [www.philips.com/support](http://www.philips.com/support).

## Πριν την πρώτη χρήση

Καθαρίστε το εσωτερικό του βραστήρα με ζεστό νερό και ήπιο απορρυπαντικό πριν από την πρώτη χρήση.

Για να εξασφαλίσετε την καθαριότητα του βραστήρα σας και να αφαιρέσετε τυχόν υπολείμματα παραγωγής, συνιστάται να βράσετε νερό πριν από την πρώτη χρήση.

Ακολουθήστε τα βήματα στην ενότητα "Χρήση της συσκευής", αδειάστε τον βραστήρα και ο βραστήρας σας θα είναι έτοιμος για χρήση.

## Χρήση της συσκευής

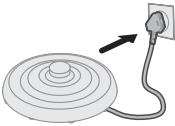

- 1 Συνδέστε τη βάση λειτουργίας στην πρίζα.



- 2 Ανοίξτε το καπάκι.

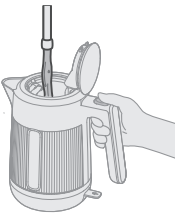

- 3 Γεμίστε τον βραστήρα με την επιθυμητή ποσότητα νερού.

Μην υπερβαίνετε το μέγιστο επίπεδο που υποδεικνύεται.



- 4 Κλείστε απαλά το καπάκι.

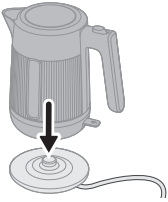

- 5 Τοποθετήστε τον βραστήρα πάνω στη βάση λειτουργίας.



- 6 Πατήστε τον διακόπτη λειτουργίας για να ενεργοποιήσετε τη συσκευή.  
Ο βραστήρας θα αρχίσει να θερμαίνει το νερό.  
Μόλις το νερό φτάσει στο σημείο βρασμού, ο βραστήρας θα απενεργοποιηθεί αυτόματα.
- 7 Όταν το νερό είναι έτοιμο, ανασηκώστε προσεκτικά τον βραστήρα από τη βάση λειτουργίας.
- 8 Γείρετε τον βραστήρα και ρίξτε το ζεστό νερό από το στόμιο στην κούπα ή το δοχείο σας.  
Να είστε προσεκτικοί με τον ατμό και τις ζεστές επιφάνειες.

## Καθαρισμός και συντήρηση

**Να αποσυνδέετε πάντα τη βάση λειτουργίας και να την αφήνετε να κρυώσει πριν τον καθαρισμό.**

**Να διενεργείτε τακτικά αφαλάτωση του βραστήρα σύμφωνα με τις οδηγίες του κατασκευαστή για την αφαίρεση των υπολειμμάτων μεταλλικών στοιχείων.**



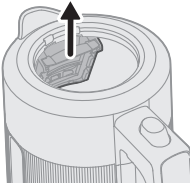

**1** Αφαιρέστε και ξεπλύνετε το φίλτρο.

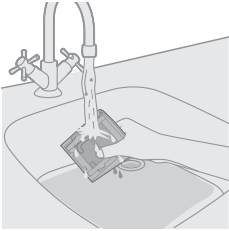

**2** Ξεπλύνετε το φίλτρο με νερό βρύσης.



**3** Καθαρίστε τον βραστήρα με ένα υγρό πανί.

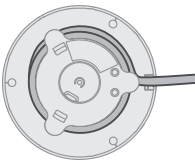

**4** Τυλίξτε το καλώδιο ρεύματος στον χώρο αποθήκευσης καλωδίου.

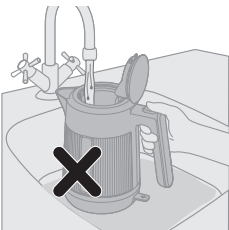

Μην καθαρίζετε ποτέ τον βραστήρα σε νεροχύτη γεμάτο με νερό.

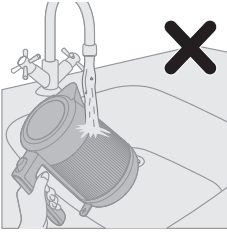

Αποφύγετε το ξέπλυμα του βραστήρα κάτω από τρεχούμενο νερό.

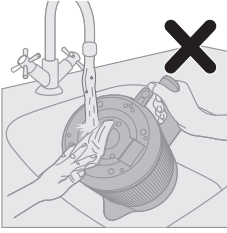

Μην ξεπλένετε τη βάση του βραστήρα κάτω από τρεχούμενο νερό και μην χρησιμοποιείτε υγρό πανί.

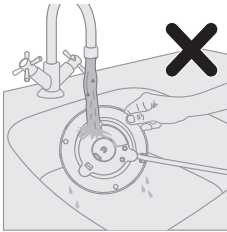

Αποφύγετε το ξέπλυμα της βάσης λειτουργίας κάτω από τρεχούμενο νερό ή με χρήση υγρού πανιού.

## Αφαίρεση αλάτων του βραστήρα

Ανάλογα με τη σκληρότητα του νερού στην περιοχή σας, από καιρό σε καιρό μπορεί να συσσωρεύονται άλατα στο εσωτερικό του βραστήρα και να επηρεάζεται η απόδοση του βραστήρα. Η τακτική αφαίρεση των αλάτων αυξάνει τη διάρκεια ζωής του βραστήρα σας, εξασφαλίζει την σωστή λειτουργία και εξοικονομεί ενέργεια.

Όταν αρχίσουν να συσσωρεύονται άλατα στο εσωτερικό του βραστήρα, ακολουθήστε τα παρακάτω βήματα για να αφαιρέσετε τα άλατα:

1. Προσθέστε λευκό ξύδι ή φέτες από φρέσκα λεμόνια στον βραστήρα.
2. Γεμίστε τον βραστήρα με νερό μέχρι την ένδειξη μέγιστης στάθμης νερού.
3. Βράστε το μείγμα.
4. Περιμένετε 1,5 έως 2 ώρες (ανάλογα με την ποσότητα των αλάτων) πριν ξεπλύνετε τον βραστήρα.
5. Χρησιμοποιήστε ένα βουρτσάκι ή ένα πανί για να αφαιρέσετε τυχόν λεκέδες.
6. Γεμίστε ξανά τον βραστήρα με νερό και βράστε το δύο φορές πριν τη χρήση.

## Въведение

Поздравления за покупката и добре дошли във Philips!

За да се възползвате изцяло от предлаганата от Philips поддръжка, регистрирайте продукта си на [www.philips.com/welcome](http://www.philips.com/welcome).

## Общо описание

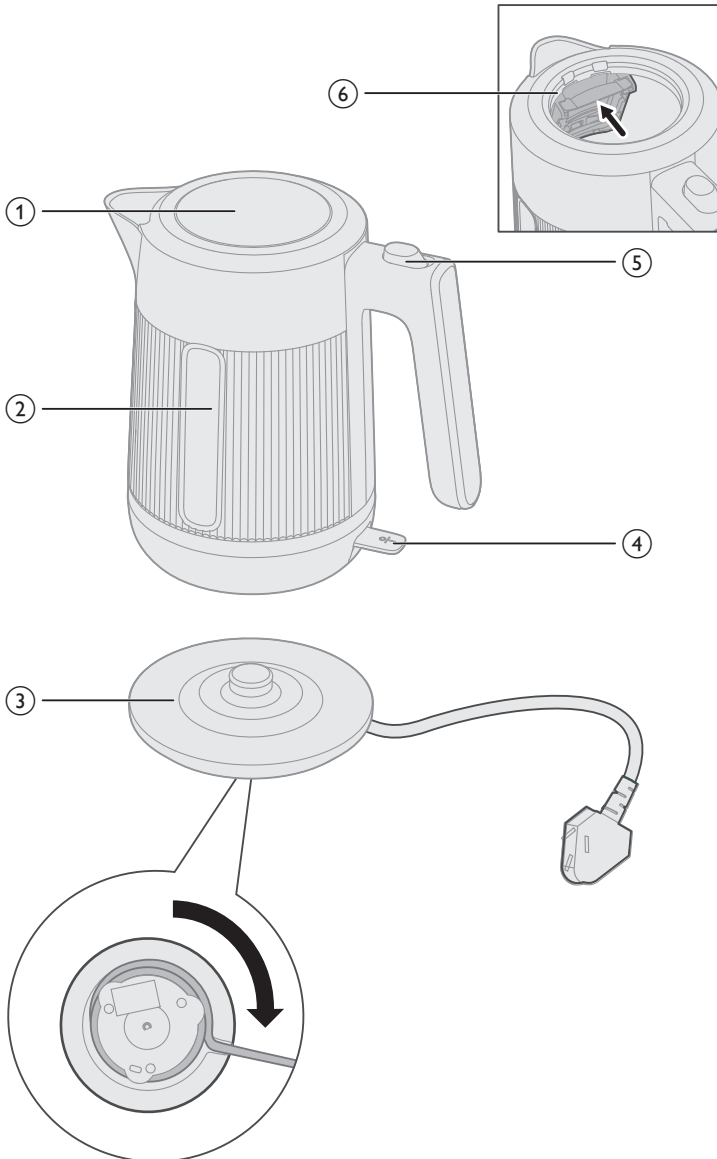

- 1 Капак на електрическа кана
- 2 Прозорче за ниво на водата
- 3 Захранваща основа с място за прибиране на кабела
- 4 Ключ за захранване
- 5 Бутон за капака
- 6 Филтър

## Важно

- Преди да използвате уреда, прочетете внимателно тази важна информация и я запазете за справка в бъдеще.
- Никога не потапяйте уреда във вода или друга течност.

## Предупреждение

- Внимавайте за разливане на вода върху конектора.
- Не използвайте електрическата кана за цели, различни от тези, за които е предназначена, за да избегнете потенциално нараняване.
- Не използвайте уреда, ако щепселът, захранващият кабел, основата или самата електрическа кана са повредени. С оглед предотвратяване на опасност, при повреда в захранващия кабел той трябва да бъде сменен от Philips, оторизиран от Philips сервиз или квалифициран техник.
- Този уред може да се използва от деца на възраст над 8 години и от хора с намалени физически, сензорни или умствени способности или без опит и познания, ако са под наблюдение или са инструктирани за безопасна употреба на уреда и са разбрали евентуалните опасности. Почистване и поддръжка на уреда може да се извършва от деца на възраст над 8 години и под родителски надзор. Пазете уреда и захранващия кабел далече от достъп на деца на възраст под 8 години.
- Не позволявайте на деца да си играят с уреда.
- Дръжте захранващия кабел, основата и каната далече от горещи повърхности.
- Не слагайте уреда върху друга повърхност (например поднос за сервиране), защото под уреда може да се събере вода, което да създаде опасна ситуация.
- Преди да почистите уреда, изключете го от контакта и го оставете да изстине. Не потапяйте електрическата кана или основата във вода или каквато и да е друга течност. Почиствайте уреда единствено с влажна кърпа и щадящи почистващи препарати.
- Чайникът да не се използва за готвене на паста, защото заради мазнината може да се пропука индикаторът за нивото на водата.
- 

## Внимание

- Внимавайте влажната кърпа да не се допира до кабела, щепсела или конектора на основата.
- Включвайте уреда само в заземен електрически контакт.
- Използвайте електрическата кана само с оригиналната ѝ основа.

- Електрическата кана е предназначена само за загряване или кипване на вода.
- Никога не пълнете електрическата кана над индикатора за максимално ниво. Ако електрическата кана е препълнена, врящата вода може да изкипи през улея и да причини изгаряния.
- Внимавайте: външността на чайника и водата в него се нагорещават по време на и скоро след употреба. Вдигайте електрическата кана само за дръжката. Също така внимавайте с горещата пара, която излиза от електрическата кана.
- Този уред е предназначен за използване за домакински и подобни цели, например във ферми, в места за нощуване и закуска, в кухненски зони за персонала в магазини, в офиси и други работни помещения и от клиенти в хотели, мотели и други подобни жилищни помещения.
- Не използвайте електрическата кана върху наклонена повърхност.
- Не използвайте електрическата кана, ако елементът не е напълно потопен.
- Не местете електрическата кана, докато е включена.
- Повърхността на нагревателния елемент е обект на остатъчна топлина след употреба.
- Не поставяйте уреда върху гореща повърхност и пазете захранващия кабел от допиране до горещи повърхности.

## Предпазване срещу прегаряне

Тази електрическа кана разполага със защита срещу прегаряне: тя изключва уреда автоматично, ако го включите по невнимание, без да има достатъчно вода в него. Оставете електрическата кана да се охлади за 10 минути, след което повдигнете каната от основата ѝ. След това електрическата кана е готова за повторна употреба.

## Електромагнитни полета (EMF)

Този уред е в съответствие с приложимите стандарти и разпоредби относно излагането на електромагнитни полета.

## Рециклиране



Този символ означава, че продуктът не може да се изхвърля заедно с обикновените битови отпадъци (2012/19/EC).

Следвайте правилата на държавата си относно разделното събиране на електрическите и електронните уреди. Правилното изхвърляне помага за предотвратяването на потенциални негативни последици за околната среда и човешкото здраве.

Освен ако не е посочено друго, всички опаковъчни материали в кутията са изработени от рециклирана хартия; вижте маркировката PAP върху кутията.

## Гаранция и поддръжка

Versuni предлага двегодишна гаранция след покупката на този продукт. Тази гаранция не е валидна, ако дефектът се дължи на неправилна употреба или лоша поддръжка. Нашата гаранция не засяга

правата ви по закон като потребител. За повече информация или за позоваване на гаранцията посетете нашия уебсайт [www.philips.com/support](http://www.philips.com/support).

## Преди първата употреба

Почистете вътрешността на електрическата кана с топла вода и мек почистващ препарат преди първата употреба.

За да подситеgurите чистотата на вашата електрическа кана и премахването на евентуалните производствени остатъци, препоръчително е да преварите водата преди първата употреба.

Следвайте стъпките в раздел "Използване на уреда", изпразнете електрическата кана и тя ще е готова за използване.

## Използване на уреда

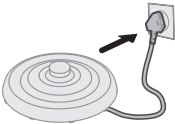

- 1 Включете захранващата основа към контакта.

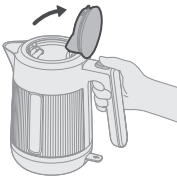

- 2 Отворете капака.

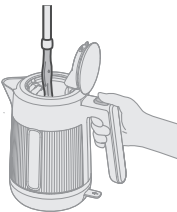

- 3 Сипете в електрическата кана необходимото количество вода.

Не превишавайте посоченото максимално ниво.



- 4 Затворете капака сигурно.

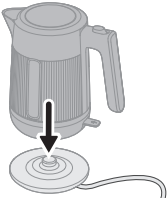

- 5 Поставете електрическата кана върху захранващата основа.



- 6 Натиснете ключа за захранване, за да включите уреда.  
Електрическата кана ще започне да затопля водата.  
Щом водата заври, електрическата кана ще се изключи автоматично.
- 7 Когато водата е готова, внимателно вдигнете електрическата кана от захранващата основа.
- 8 Наклонете електрическата кана и налейте горещата вода от улея във вашата чаша или контейнер.  
Внимавайте с парата и горещите повърхности.

## Почистване и поддръжка

**Винаги изключвайте захранващата основа от контакта и я оставете да изстине преди почистване.**

**Редовно премахвайте накипа от електрическата кана, както е посочено в инструкциите на производителя, за да се премахнат минерални отлагания.**

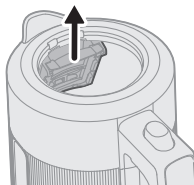

**1** Премахнете и изплакнете филтъра.

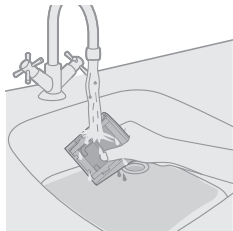

**2** Изплакнете филтъра под течаща вода.



**3** Почистете електрическата кана с влажна кърпа.

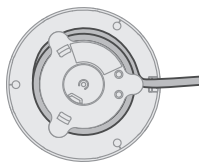

**4** Навийте захранващия кабел около отделението за прибиране на кабела.

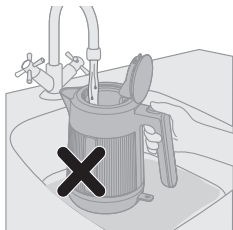

Никога не почиствайте електрическата кана в мивката докато е пълна.



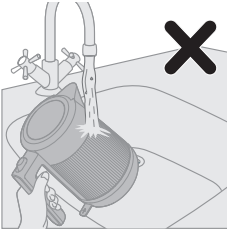

Избягвайте изплакването на електрическата кана под течаща вода.

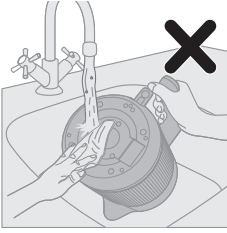

Не изплаквайте основата на електрическата кана под течаща вода и не използвайте влажна кърпа.

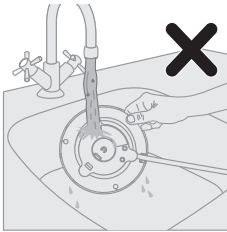

Не изплаквайте хранящата основата под течаща вода и не използвайте влажна кърпа.

## Премахване на накип от електрическата кана

В зависимост от твърдостта на водата във вашия регион в електрическата кана може да се натрупва накип с течение на времето, което ще засегне производителността. Редовното премахване на накип помага за по-дългия живот на електрическата кана, гарантира правилна работа и спестява енергия. Когато започне да се натрупва накип в чайника, следвайте стъпките по-долу, за да премахнете накипа от чайника:

1. Добавете бял оцет или резени пресени лимон в електрическата кана.
2. Напълнете електрическата кана с вода до максималното ниво за вода.
3. Сварете сместа.
4. Изчакайте 1,5 до 2 часа (в зависимост от натрупания накип), преди да изплакнете електрическата кана.
5. Използвайте четка или почистваща кърпа, за да премахнете петна.
6. Напълнете отново електрическата кана с вода и я преварете два пъти, преди да я използвате.

## Вовед

Ви честитаме за купувањето и добре дојдовте во Philips!

За да целосно ја искористите поддршката што ја нуди Philips, регистрирајте го вашиот производ на [www.philips.com/welcome](http://www.philips.com/welcome).

## Општ опис

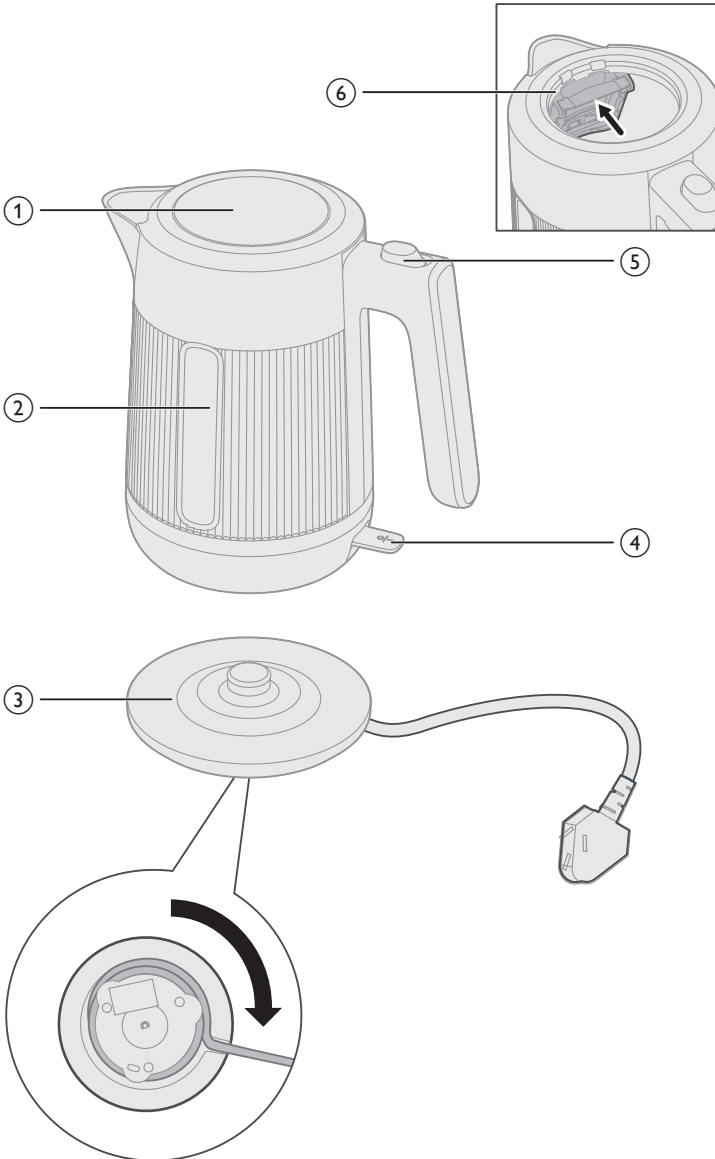

- 1 Капак на апаратот за варење вода
- 2 Прозорец за ниво на вода
- 3 Основа за напојување со дел за намотување на кабелот
- 4 Прекинувач за напојување
- 5 Прекинувач за капакот
- 6 Филтер

## Важно

- Внимателно прочитајте ги овие важни информации пред да го користите апаратот и зачувајте ги за во иднина.
- Никогаш не потопувајте го апаратот во вода или некоја друга течност.

## Предупредување

- Внимавајте да не истурите течност на приклучокот.
- Апаратот за варење вода користете го исклучиво за целта за која е наменет за да избегнете потенцијални повреди.
- Немојте да го користите апаратот ако приклучокот, кабелот за напојување, подножјето или самиот апарат за варење вода се оштетени. Во случај на оштетување, кабелот за напојување мора да го замени компанијата Philips, односно сервисен центар овластен од Philips или лица со слични квалификации за да се избегне опасност.
- Овој апарат може да го користат деца постари од 8 години и лица со ограничени физички, сензорни или ментални способности или лица со недостаток на искуство и знаење, под услов да се под надзор или да добиле упатства за безбедно користење на апаратот и да ги разбираат можните опасности. Чистење и корисничко одржување смеат да вршат деца постари од 8 години под надзор на возрасно лице. Апаратот и кабелот држете ги подалеку од дофат на деца помлади од 8 години.
- Децата не смеат да си играат со апаратот.
- Кабелот за напојување, подножјето и апаратот за варење вода држете ги подалеку од врели површини.
- Не поставувајте го апаратот на затворена површина (на пр. послужавник), бидејќи во таков случај може да се насобере вода под апаратот што може да доведе до опасна ситуација.
- Исклучете го апаратот од струја и оставете го да се олади пред да го чистите. Апаратот за варење вода или подножјето немојте да ги потопувате во вода или во некоја друга течност. Апаратот чистете го само со влажна крпа и благо средство за чистење.
- Апаратот за варење вода не смее да се користи за варење резанки затоа што маслото може да предизвика напукнување на индикаторот за ниво на вода.

## Внимание

- Влажната крпа не смее да дојде во контакт со кабелот, приклучокот и конекторот на подножјето.
- Апаратот приклучувајте го само во заземјен сиден штекер.

- Апаратот за варење вода користете го само со оригиналното подножје.
- Апаратот за варење вода е наменет само за загревање и варење вода.
- Немојте никогаш да го полните апаратот за варење вода над ознаката за максимално ниво. Ако го преполните апаратот за варење вода, водата што врие може да се исфрли од грлото и да предизвика изгореници.
- Бидете внимателни: надворешноста на апаратот за варење вода и водата во него се врели за време на и одредено време по употребата. Апаратот подигнувајте го држејќи го само за рачката. Исто така внимавајте на врелата пареа што излегува од апаратот.
- Овој апарат е наменет за користење во домаќинства и слични места како што се викендички, угостителски објекти што нудат ноќевање и појадок, кујни за персоналот во продавници, канцеларии и други работни опкружувања и од гостите во хотели, мотели и други видови сместување.
- Немојте да го користите апаратот за варење вода на закосена површина.
- Немојте да го користите апаратот ако елементот не е потполно потопен.
- Немојте да го поместувате апаратот додека е вклучен.
- Површината на грејниот елемент задржува топлина по користењето.
- Не ставајте го апаратот на жешка површина и не дозволувајте кабелот за напојување да дојде во контакт со жешки површини.

## Заштита од варење на суво

Овој апарат за варење вода има заштита од варење на суво: се исклучува автоматски ако случајно го вклучите кога во него нема вода или нема доволна количина. Оставете го апаратот за варење вода да се лади 10 минути, а потоа подигнете го од подножјето. Тогаш апаратот ќе биде подготвен за повторно користење.

## Електромагнетни полиња (EMF)

Овој апарат е усогласен со важечките стандарди и прописи што се однесуваат на изложеноста на електромагнетни полиња.

## Рециклирање



Овој симбол означува дека производот не смее да се фрла со обичниот отпад од домаќинствата (2012/19/EU).

Придржувајте се до законите во вашата земја за одделно собирање на електричните и електронските производи. Правилното фрлање помага во спречувањето на негативните последици по животната средина и човековото здравје.

Освен ако не е поинаку назначено, целата амбалажа во кутијата е направена од рециклирана хартија; видете ја ознаката PAP на кутијата.

## Гаранција и поддршка

Versuni нуди двегодишна гаранција за овој производ по купувањето. Оваа гаранција престанува да важи ако дефектот се должи на неправилно користење или несоодветно одржување. Нашата гаранција не влијае на вашите законски права како потрошувач. За повеќе информации или за користење на гаранцијата, посетете ја нашата веб-страница [www.philips.com/support](http://www.philips.com/support).

## Пред првото користење

Исчистете ја внатрешноста на апаратот за варење вода со топла вода и благ детергент пред првото користење.

За да се уверите дека апаратот за варење вода е чист и за да отстраните потенцијални остатоци од процесот на производство, препорачуваме да сварите вода пред првото користење.

Следете ги чекорите во делот „Користење на апаратот“, испразнете го апаратот за варење вода и истиот ќе биде подготвен за користење.

## Користење на апаратот

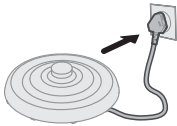

- 1 Приклучете ја основата за напојување во штекер.



- 2 Отворете го капакот.

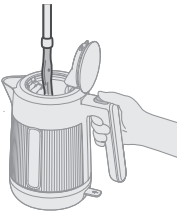

- 3 Наполнете го апаратот за варење вода со саканата количина на вода.

Немојте да го надминувате означеното максимално ниво.



- 4 Цврсто затворете го капакот.

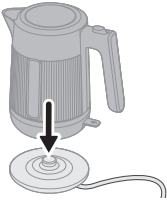

- 5 Поставете го апаратот за варење вода на основата за напојување.



- 6 Притиснете го прекинувачот за напојување за да го активирате апаратот.  
Апаратот за варење вода ќе почне да ја загрева водата.  
Кога водата ќе достигне точка на вриење, апаратот за варење вода автоматски ќе се исклучи.
- 7 Кога водата е готова, внимателно подигнете го апаратот за варење вода од основата за напојување.
- 8 Навалете го апаратот за варење вода и преку грлото сипете ја врелата вода во чаша или сад.  
Внимавајте на пареата и жешките површини.

## Чистење и одржување

**Секогаш исклучувајте ја основата за напојување од штекер и оставете ја да се олади пред да ја чистите.**

**Редовно отстранувајте го бигорот од апаратот за варење вода според упатствата на производителот за отстранување минерални наслаги.**

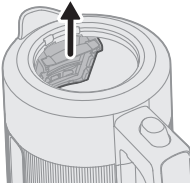

**1** Отстранете и исплакнете го филтерот.

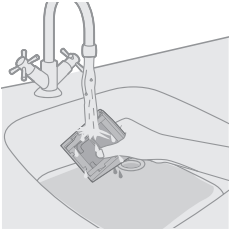

**2** Исплакнете го филтерот под млаз вода.



**3** Исчистете го апаратот за варење вода со влажна крпа.

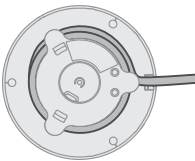

**4** Намотајте го кабелот за напојување околу делот за намотување на кабелот.

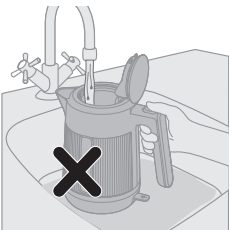

Никогаш немојте да го чистите апаратот за варење вода во мијалник наполнет со вода.

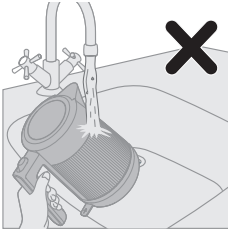

Избегнувајте да го плакнете апаратот под млаз вода.



Немојте да ја плакнете основата на апаратот под млаз вода и немојте да користите влажна крпа.

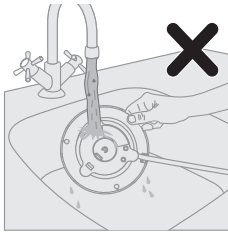

Избегнувајте да ја плакнете основата за напојување под млаз вода и избегнувајте да користите влажна крпа.

## Отстранување бигор од апаратот за варење вода

Во зависност од тврдоста на водата во вашето подрачје, со текот на времето во апаратот за варење вода може да се наталожи бигор кој може да влијае врз работата на апаратот. Со редовно отстранување на бигорот апаратот за варење вода ќе трае подолго, ќе работи правилно и ќе штеди енергија.

Кога ќе почне да се таложи бигор во апаратот, следете ги следните чекори за да го отстраните:

1. Додајте бел оцет или парчиња свеж лимон во апаратот за варење вода.
2. Наполнете го апаратот со вода до максималното ниво на вода.
3. Сварете ја смесата.
4. Почекајте од 1,5 до 2 часа (во зависност од количината на наталожен бигор) пред да го исплакнете апаратот.
5. Отстранете ги дамките со четка или крпа за чистење.
6. Повторно наполнете го апаратот со вода и двапати сварете ја пред употреба.



## Введение

Поздравляем с покупкой и приветствуем в клубе Philips!

Чтобы воспользоваться всеми преимуществами поддержки Philips, зарегистрируйте прибор на веб-сайте [www.philips.com/welcome](http://www.philips.com/welcome).

## Общее описание

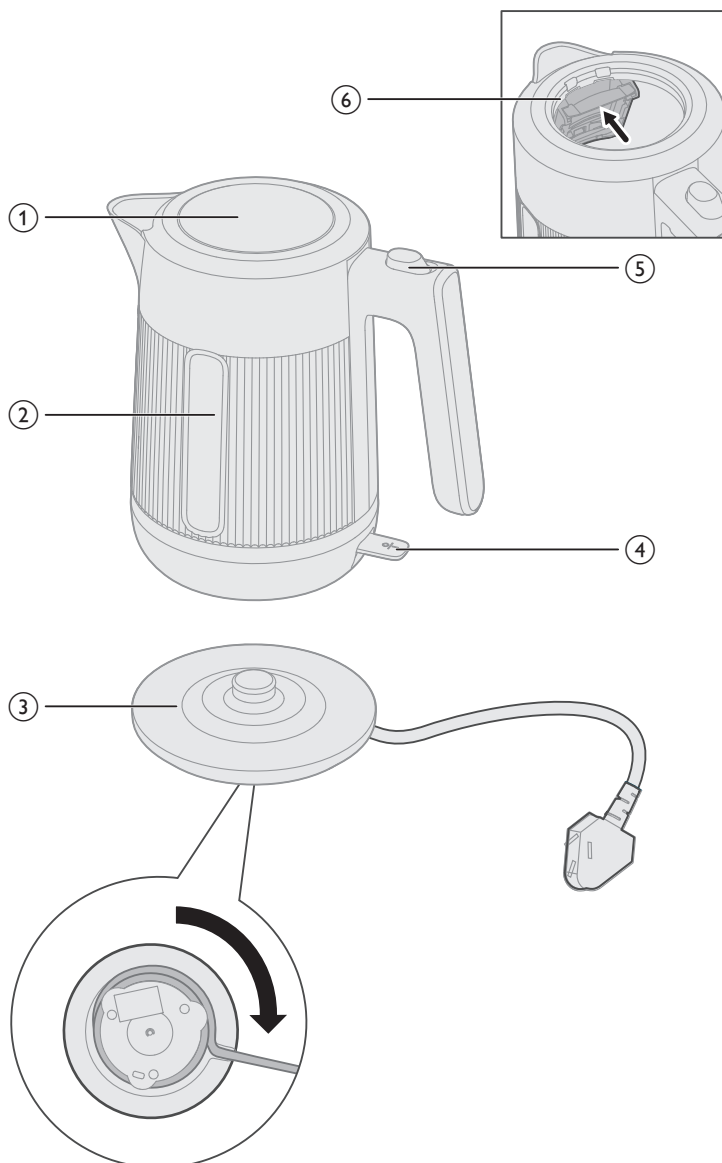

- 1 Крышка чайника
- 2 Окошко уровня воды
- 3 Основание с питанием и отсеком для хранения шнура
- 4 Выключатель питания
- 5 Переключатель крышки
- 6 Фильтр

## Important

- Перед началом эксплуатации прибора внимательно ознакомьтесь с настоящим буклетом и сохраните его для дальнейшего использования в качестве справочного материала.
- Запрещается погружать прибор в воду и другие жидкости.

## Warning

- Не допускайте проливания жидкости на разъем.
- Используйте чайник только по назначению во избежание получения травм.
- Запрещено пользоваться прибором, если сетевая вилка, основание, сетевой шнур или сам чайник повреждены. В случае повреждения сетевого шнура его необходимо заменить. Чтобы обеспечить безопасную эксплуатацию прибора, заменяйте шнур только в авторизованном сервисном центре Philips или в сервисном центре с персоналом высокой квалификации.
- Дети старше 8 лет и лица с ограниченными возможностями сенсорной системы или ограниченными умственными или физическими способностями, а также лица с недостаточным опытом и знаниями могут пользоваться этим прибором под присмотром или после получения инструкций о безопасном использовании прибора и потенциальных опасностях. Дети могут осуществлять очистку и уход за прибором, только если они старше 8 лет и находятся под присмотром взрослых. Храните прибор и шнур в месте, недоступном для детей младше 8 лет.
- Не позволяйте детям играть с прибором.
- Не располагайте сетевой шнур, основание и сам чайник вблизи от горячих поверхностей.
- Не располагайте прибор в поддонах и лотках, поскольку вода может скапливаться под прибором, что может привести к пожароопасной ситуации.
- Перед очисткой отключите прибор от электросети и дайте ему остыть. Запрещается погружать чайник в воду или любую другую жидкость. Очищайте прибор только при помощи влажной ткани с добавлением мягкого моющего средства.
- Запрещается готовить макароны в чайнике, так как индикатор уровня воды может быть поврежден из-за воздействия масла.
- 

## Caution

- Не касайтесь влажной тканью сетевого шнура, вилки и разъема подставки.
- Подключайте прибор только к заземленной розетке.
- Используйте чайник только с оригинальной подставкой.

- Чайник предназначен только для нагрева и кипячения воды.
- Запрещается наполнять чайник выше отметки максимального уровня. В случае превышения отметки максимального уровня кипящая вода может выливаться из носика и стать причиной ожогов.
- Будьте осторожны во время использования чайника: корпус и вода сильно нагреваются и некоторое время остаются горячими. Поднимайте чайник, взявшись за ручку. Остерегайтесь горячего пара, поступающего из чайника.
- Прибор предназначен для использования в домашних и других подобных условиях, в том числе: на кухнях для персонала в магазинах, офисах и подобных местах; в загородных домах; в гостиницах, гостевых домах и других подобных местах для использования постояльцами; в мини-отелях для использования постояльцами.
- Не включайте чайник на наклонной или неровной поверхности.
- Не включайте чайник, если ТЭН не полностью погружен в воду.
- Не перемещайте чайник, когда он включен.
- Поверхность нагревательного элемента может некоторое время оставаться горячей уже после использования.
- Не ставьте прибор на горячую поверхность и не допускайте контакта сетевого шнура с горячими поверхностями.

## Защита от выкипания

Чайник оснащен функцией защиты от выкипания. Если в чайнике отсутствует вода или ее слишком мало, при случайном включении прибор выключается автоматически. Дайте чайнику остыть в течение 10 минут, затем снимите его с подставки. После этого чайник снова готов к работе.

## Электромагнитные поля (ЭМП)

Этот прибор соответствует применимым стандартам и нормам по воздействию электромагнитных полей.

## Утилизация



Этот символ означает, что продукт не может быть утилизирован вместе с бытовыми отходами (2012/19/ЕС).

Выполняйте отдельную утилизацию электрических и электронных изделий в соответствии с правилами, принятыми в вашей стране. Правильная утилизация помогает предотвратить негативное воздействие на окружающую среду и здоровье человека.

Если не указано иное, все упаковочные материалы в коробке изготовлены из вторичной бумаги; см. маркировку PAP на коробке.

## Гарантия и поддержка

Versuni предлагает 2-летнюю гарантию на данный продукт, которая начинается с даты его приобретения. Гарантия аннулируется, если дефект продукта возник вследствие неверного использования или отсутствия должного обслуживания. Наша гарантия не влияет на ваши права потребителя и возможность их осуществления. Больше информации об использовании гарантии см. на нашем веб-сайте [www.philips.com/support](http://www.philips.com/support).

## Перед первым использованием

Перед первым использованием очистите корпус чайника изнутри теплой водой с добавлением мягкого моющего средства.

Для обеспечения чистоты чайника и удаления каких-либо частиц, оставшихся с этапа производства, перед первым использованием рекомендуется прокипятить воду в чайнике.

Следуйте инструкциям в разделе "Использование прибора", затем вылейте воду из чайника — он готов к работе.

## Использование прибора

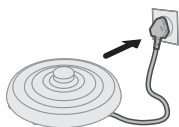

- 1 Подключите основание чайника к сети.

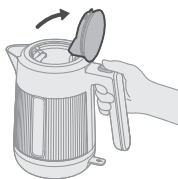

- 2 Откройте крышку.

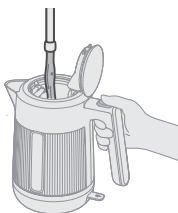

- 3 Налейте в чайник необходимое количество воды.

Не превышайте указанный максимальный уровень наполнения.



- 4 Надежно закройте крышку.

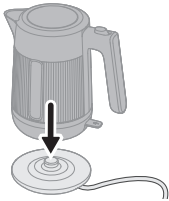

- 5 Установите чайник на основание.



- 6 Включите питание с помощью переключателя на приборе.  
Чайник начнет нагревать воду.  
Когда вода закипит, чайник автоматически выключится.
- 7 Для налива воды сначала аккуратно снимите чайник с основания.
- 8 Наклоните чайник и налейте воду в чашку или иную емкость через носик.  
Будьте аккуратны с горячим паром и горячими поверхностями.

## Очистка и уход

**Перед очисткой основания извлеките штекер из розетки и дайте основанию остыть.**

**Регулярно удаляйте с чайника накипь согласно инструкциям производителя, чтобы очистить его от минеральных отложений.**

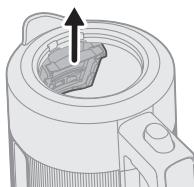

1 Снимите и промойте фильтр.

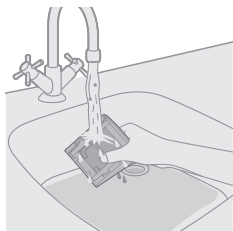

2 Промойте фильтр проточной водой.



3 Протрите чайник влажной тканью.

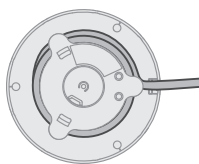

4 Поместите шнур питания во встроенное отделение для хранения.

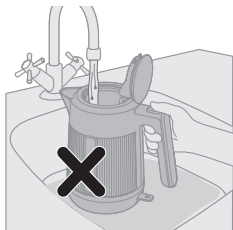

Никогда не мойте чайник в раковине, наполненной водой.

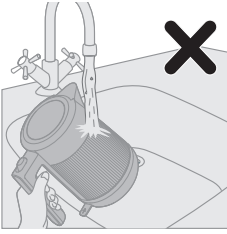

Не мойте чайник проточной водой.



Не мойте основание чайника проточной водой и не протирайте его влажной тканью.

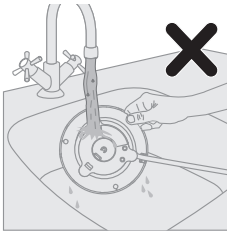

Не мойте основание чайника проточной водой и не протирайте его влажной тканью.

## Очистка чайника от накипи

В зависимости от уровня жесткости воды в вашем регионе, со временем внутри чайника может образовываться накипь, что влияет на качество его работы. Регулярная очистка от накипи продлевает срок службы чайника, обеспечивает правильное функционирование и экономит электроэнергию.

Когда внутри чайника начнет скапливаться известковый налет, выполните следующие действия для его устранения.

1. Налейте в чайник уксус или положите в него нарезанный свежий лимон.
2. Налейте в чайник воды до максимальной отметки.
3. Вскипятите смесь.
4. Подождите 1,5–2 часа (в зависимости от давности налета), а затем сполосните чайник.
5. Удалите пятна с поверхности чайника с помощью щетки или тряпки.
6. Еще раз наполните чайник водой и дважды вскипятите ее перед повторным использованием прибора.

## Вступ

Вітаємо з придбанням виробу Philips!

Щоб уповні скористатися підтримкою, яку пропонує Philips, зареєструйте свій виріб на веб-сайті [www.philips.com/welcome](http://www.philips.com/welcome).

## Загальний опис

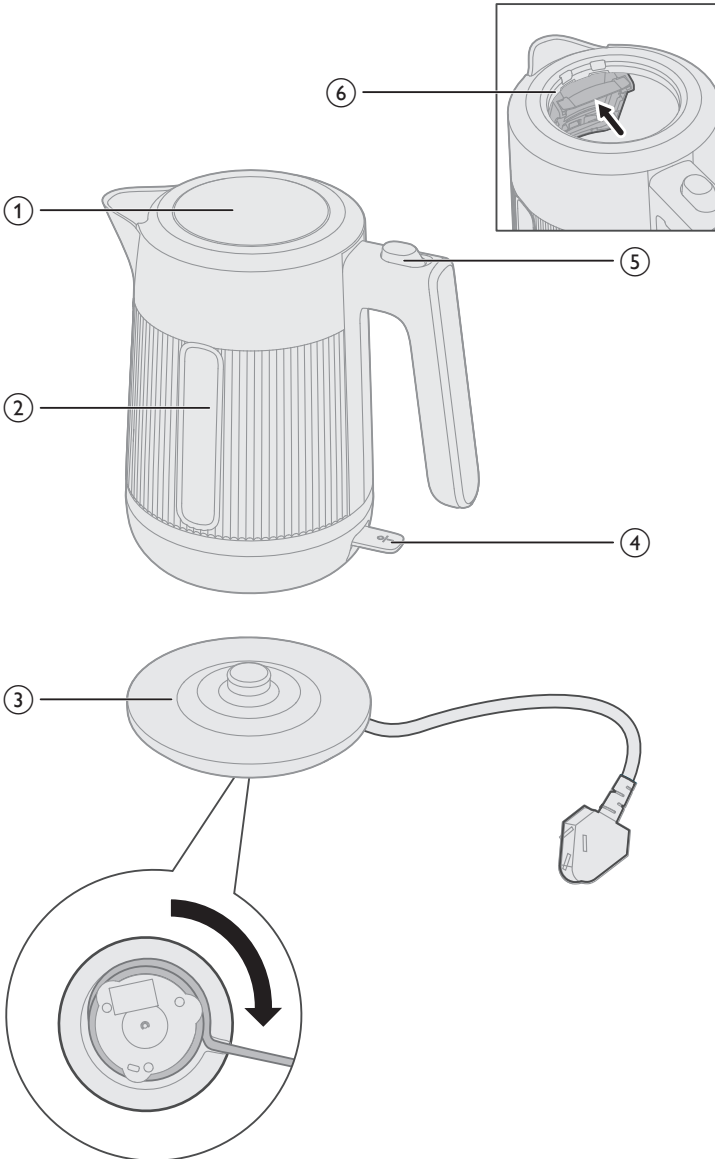



- 1 Кришка чайника
- 2 Показчик рівня води
- 3 Підставка з живленням із відсіком для шнура
- 4 Перемикач живлення
- 5 Фіксатор кришки
- 6 Фільтр

## Важлива інформація

- Уважно прочитайте цю важливу інформацію перед початком користування пристроєм та зберігайте його для майбутньої довідки.
- У жодному разі не занурюйте пристрій у воду чи іншу рідину.

## Попередження

- Уникайте проливання рідини на конектор.
- Для уникнення потенційного травмування використовуйте цей чайник лише за призначенням
- Не використовуйте пристрій, якщо адаптер, шнур живлення, платформа або сам чайник пошкоджені. Якщо шнур живлення пошкоджено, для уникнення небезпеки його необхідно замінити, звернувшись до сервісного центру, уповноваженого Philips, або фахівців із належною кваліфікацією.
- Цим пристроєм можуть користуватися діти віком від 8 років або більше чи особи із послабленими фізичними відчуттями або розумовими здібностями, чи без належного досвіду та знань, за умови, що користування відбувається під наглядом, їм було проведено інструктаж щодо безпечного користування пристроєм та їх було повідомлено про можливі ризики. Не дозволяйте дітям до 8 років виконувати чищення та догляд без нагляду дорослих. Зберігайте пристрій та шнур живлення подалі від дітей віком до 8 років.
- Не дозволяйте дітям бавитися пристроєм.
- Тримайте шнур живлення, платформу і чайник подалі від гарячих поверхонь.
- Не ставте пристрій на закриту поверхню (напр., піднос), оскільки під пристрій може натекти вода та спричинити виникнення небезпечної ситуації.
- Перед тим як чистити пристрій, від'єднайте його від мережі і дайте охолонути. Не занурюйте чайник або платформу у воду чи іншу рідину. Чистіть пристрій лише вологою ганчіркою та м'яким засобом для чищення.
- Ні в якому разі не використовуйте чайник для приготування локшини, оскільки олія може спричинити появу тріщин на індикаторі рівня води.
- 

## Увага!

- Не допускайте контакту вологої ганчірки зі шнуром, штекером та конектором платформи.
- Підключайте пристрій лише до заземленої розетки.
- Використовуйте чайник лише з оригінальною платформою.

- Чайник призначено лише для підігрівання та кип'ятіння води.
- Ніколи не наповнюйте чайник вище максимальної позначки. Якщо у чайник налити забагато води, під час кипіння вона може вилитись із носика та спричинити опіки.
- Будьте обережні: зовнішня поверхня чайника і вода у ньому нагріваються під час використання і протягом якогось часу залишаються гарячими. Піднімайте чайник лише за ручку. Також остерігайтеся гарячої пари, яка виходить із чайника.
- Цей пристрій призначений для побутового використання вдома та в інших подібних місцях: у жилих будівлях на фермах, у готелях із комплексом послуг "ночівля і сніданок", на службових кухнях у магазинах, офісах та в інших виробничих умовах, а також клієнтами в готелях, мотелях та інших жилих середовищах.
- Не використовуйте чайник на похилій поверхні.
- Не вмикайте чайник, якщо елемент не занурений повністю.
- Не переміщайте чайник, якщо він увімкнений.
- Поверхня нагрівального елемента може зберігати тепло якийсь час після використання.
- Не встановлюйте пристрій на гарячу поверхню та запобігайте контакту шнура з гарячими поверхнями.

## Захист від нагрівання без води

Цей чайник обладнано захистом від нагрівання без води: він автоматично вимикається, якщо його випадково вмикають, коли у ньому недостатньо або взагалі немає води. Дайте чайнику охолонути протягом 10 хвилин, після чого зніміть його з платформи. Чайник можна використовувати знову.

## Електромагнітні поля (ЕМП)

Цей пристрій відповідає чинним стандартам і правовим нормам, що стосуються впливу електромагнітних полів.

## Переробка



Цей символ означає, що цей виріб не підлягає утилізації зі звичайними побутовими відходами (2012/19/EU).

Дотримуйтесь правил розділеного збору електричних та електронних пристроїв у вашій країні. Належна утилізація допоможе запобігти негативному впливу на навколишнє середовище та здоров'я людей.

Якщо не вказано інше, весь пакувальний матеріал у коробці виготовлено з переробленого паперу; див. маркування PAP на коробці.

## Гарантія та підтримка

Versuni пропонує два роки гарантії на цей виріб після дати придбання. Ця гарантія втрачає чинність, якщо несправність виникла внаслідок неправильного використання або обслуговування пристрою.

Наша гарантія не впливає на ваші законні права як споживача. Щоб отримати додаткову інформацію або скористатися гарантією, відвідайте наш вебсайт [www.philips.com/support](http://www.philips.com/support).

## Перед першим використанням

Перед першим використанням помийте чайник із середини теплою водою з миючим засобом.

Для забезпечення чистоти чайника й видалення можливого виробничого бруду рекомендовано закип'ятити воду перед першим використанням.

Дотримуйтеся кроків, наведених у розділі "Використання пристрою", спорожніть чайник, і можна ним користуватися.

## Використання пристрою

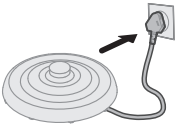

- 1 Під'єднайте до мережі підставку з живленням.



- 2 Відкрийте кришку.

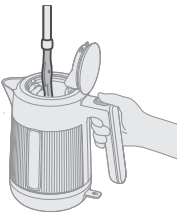

- 3 Налийте в чайник потрібну кількість води.

Не наливайте вище індикатора максимального рівня.



4 Закрийте кришку належним чином.

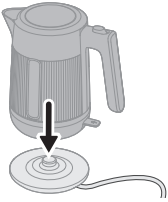

5 Поставте чайник на підставку з живленням.



6 Натисніть перемикач живлення, щоб увімкнути пристрій.

Чайник почне підігрівати воду.

Щойно вода досягне точки кипіння, чайник автоматично вимкнеться.

7 Коли вода буде належної температури, обережно зніміть чайник із підставки з живленням.

8 Нахиліть чайник і налійте гарячу воду через носик у чашку або іншу ємність.

Зважайте на пару й гарячі поверхні.

## Чищення та догляд

Перш ніж виконувати чищення, завжди від'єднуйте підставку з живленням від мережі і дайте пристрою охолонути.

Регулярно виконуйте видалення накипу з чайника згідно із вказівками виробника для усунення мінеральних відкладень.

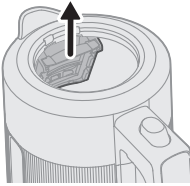

**1** Зніміть і сполосніть фільтр.

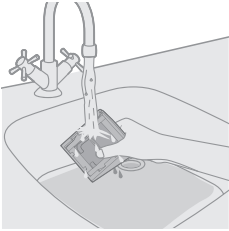

**2** Промийте фільтр під краном.



**3** Почистьте чайник вологою ганчіркою.

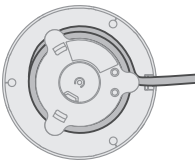

**4** Намотайте кабель живлення на пристосування для шнура.

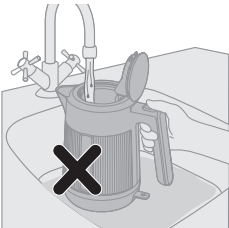

Ніколи не мийте чайник у раковині з водою.

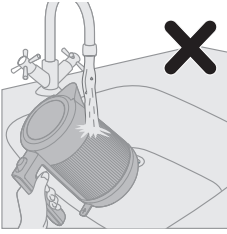

Не споліскуйте чайник під проточною водою.

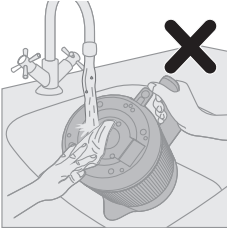

Не споліскуйте платформу чайника під проточною водою й не використовуйте для її чищення вологу ганчірку.

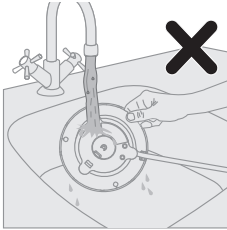

Не споліскуйте підставку з живленням під проточною водою й не використовуйте для її чищення вологу ганчірку.

## Видалення накипу з чайника

Залежно від жорсткості води у Вашій місцевості, з часом у чайнику може накопичуватися накип, що може впливати на його роботу. Регулярне видалення накипу подовжує строк служби Вашого чайника, забезпечує належне функціонування і заощаджує енергію.

Коли в чайнику почне утворюватися накип, виконайте подані нижче дії для видалення з нього накипу:

1. Додайте в чайник білого оцту або скибки свіжого лимона.
2. Наповніть чайник водою до максимального рівня.
3. Доведіть суміш до кипіння.
4. Почекайте від 1,5 до 2 годин (залежно від складності накипу), після чого сполосніть чайник.
5. За допомогою щітки або ганчірки для чищення видаліть плями.
6. Перш ніж використовувати чайник, знову налейте в нього води і двічі закип'ятіть.

## Кіріспе

Осы затты сатып алуыңызбен құттықтаймыз және Philips компаниясына қош келдіңіз!

Philips ұсынатын қолдауды толық пайдалану үшін өнімді [www.philips.com/welcome](http://www.philips.com/welcome) веб-сайтында тіркеңіз.

## Жалпы сипаттамасы

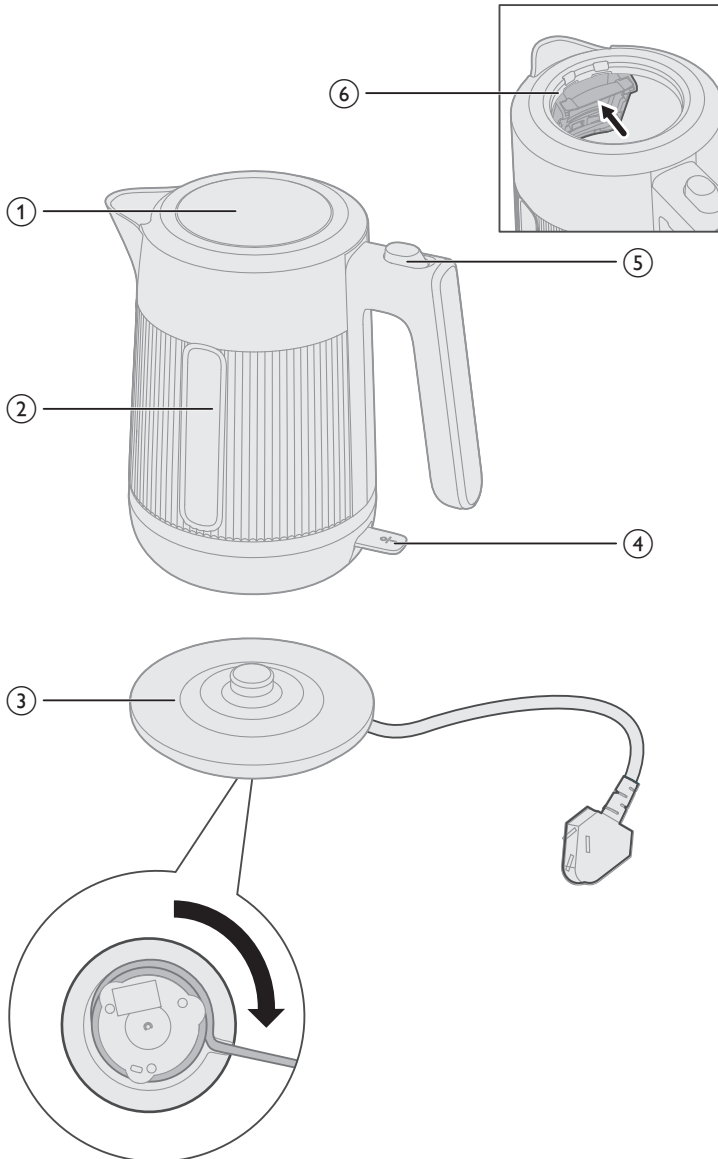

- 1 Шайнектің қақпағы
- 2 Су деңгейінің терезесі
- 3 Сым сақтайтын орны бар қуат табаны
- 4 Қуат қосқышы
- 5 Қақпақ қосқышы
- 6 Сүзгі

## Маңызды ақпарат

- Құралды қолданбастан бұрын осы маңызды ақпаратты мұқият оқып шығып, оны келешекте қарау үшін сақтап қойыңыз.
- Құралды немесе тоқ сымын суға немесе басқа сұйықтыққа батыруға болмайды.

## Абайлаңыз

- Қосқышқа сұйықтық төгіп алмаңыз.
- Ықтимал зақымның алдын алу үшін, шайнекті тек көрсетілген мақсатта пайдаланыңыз.
- Штепсельдік ұшы, қуат сымы, табаны немесе шайнектің өзі зақымданған болса, құрылғыны қолданбаңыз. Қуат сымы зақымданған болса, қауіпті жағдай орын алмауы үшін, оны тек Philips компаниясында, Philips мақұлдаған қызмет орталығында немесе білікті мамандар ауыстыруы керек.
- Бақылау астында болса немесе құрылғыны қауіпсіз пайдалану туралы нұсқаулар алған болса және байланысты қауіптерді түсінсе, бұл құрылғыны 8 және одан жоғары жастағы балалар және дене, сезу немесе ақыл-ой қабілеттері кем немесе тәжірибесі мен білімі жоқ адамдар пайдалана алады. 8 жасқа толмаған балалар ересектің қадағалауынсыз тазалау және техникалық қызмет көрсету жұмыстарын жүргізбеуі тиіс. Құрылғы мен оның сымын 8 жасқа толмаған балалардың қолы жетпейтін жерге қойыңыз.
- Балалар құралмен ойнамауы керек.
- Шайнекті, қуат сымын және табанды ыстық беттерден аулақ ұстаңыз.
- Құралды қоршалған бетке (мысалы, ыдыс науасына) қоймаңыз. Су шайнектің астына жиналып, қауіпті жағдай туғызуы мүмкін.
- Құралды тазалар алдында, оны токтан суырып, суытыңыз. Шайнекті немесе оның негізін суға немесе басқа сұйықтыққа батыруға болмайды. Құралды тек дымқыл шүберекпен және жұмсақ тазалау құралымен тазалаңыз.
- Шайнекті кеспе дайындауға пайдалануға болмайды, себебі май су деңгейі көрсеткішінің бұзылуына әкелуі мүмкін.
- 

## Ескерту

- Дымқыл шүберекті ток сымына, штепсельдік ұшқа және табан қосқышына тигізбеңіз.
- Құралды тек жерге тұйықталған қабырға розеткасына ғана қосуға болады.
- Шайнекті тек өзінің түпнұсқа табанымен қолданыңыз.



- Шайнек тек суды ысытуға және қайнатуға арналған.
- Шайнекті толтырғанда ең жоғарғы деңгей көрсеткішінен асырмаңыз. Егер жоғарғы деңгейден асып кетсе, шайнек қайнағанда су шүмегінен ағып, құйып қалуыңыз мүмкін.
- Абай болыңыз! Шайнек пен су пайдаланып жатқанда және пайдаланған кейін біраз уақыт ыстық болады. Шайнекті әрдайым тек тұтқасынан ғана ұстаңыз. Шайнектен шығатын будан да абай болыңыз.
- Бұл құрал үй тұрмысында немесе соған ұқсас басқа да орындарда қолдануға арналған: фермалардағы үйлер; жатын орын мен таңғы ас беретін орындар; дүкендердегі, кеңселердегі және басқа да жұмыс орталарындағы ас үйлер; қонақ үйлер, мотельдер және басқа да тұрғын орындары (тұтынушылар тарапынан).
- Шайнекті көлбеу жазықтықта пайдаланбаңыз.
- Элементін толығымен суға батырмайынша, шайнекті пайдаланбаңыз.
- Шайнек қосылып тұрғанда қозғалмаңыз.
- Қыздыру элементінің беті пайдаланғаннан кейін әлі де қызып тұрады.
- Құралды ысып тұрған бетке қоюға болмайды және ток сымын ысып тұрған беттерге тигізуге болмайды.

## Сусыз қайнатудан қорғау функциясы

Бұл шайнекте сусыз қайнатудан қорғау функциясы бар: су құймай немесе аз сумен байқамай қосқанда шайнекті автоматты түрде ажыратады. Шайнекті 10 минут суытып алып, оны табанынан көтеріңіз. Енді шайнекті қайтадан пайдалануға болады.

## Электромагниттік өрістер (ЭМӨ)

Бұл құрал электромагниттік өрістердің әсеріне қатысты барлық қолданыстағы стандарттар мен ережелерге сай.

## Өңдеу



Бұл таңба осы өнімді қалыпты тұрмыстық қалдықпен тастауға болмайтынын білдіреді (2012/19/EU). Электр және электрондық өнімдердің қалдықтарын бөлек жинау жөніндегі еліңіздің ережелерін сақтаңыз. Қоқысқа дұрыс тастау қоршаған ортаға және адам денсаулығына тиетін зиянды әсердің алдын алуға көмектеседі.

Басқаша көрсетілмеген болса, қораптың ішіндегі қаптама материалдың барлығы қайта өңделген қағаздан жасалған; қораптағы PAP белгісін қараңыз.

## Кепілдік және қолдау

Versuni компаниясы сатып алғаннан кейін осы өнімге екі жылдық кепілдік береді. Егер ақау дұрыс пайдаланбау немесе сапасыз техникалық қызмет көрсету салдарынан болса, бұл кепілдік күшін жояды. Біздің кепілдік тұтынушы ретінде сіздің заңды құқықтарыңызға әсер етпейді. Қосымша ақпарат алу үшін немесе кепілдікті пайдалану үшін біздің [www.philips.com/support](http://www.philips.com/support) веб-сайтымызға кіріңіз.

## Алғашқы рет қолданар алдында

Бірінші рет қолданар алдында жылы суға жұмсақ жуғыш зат қосып, шәйнектің ішін тазалаңыз.

Шәйнекті тазалап, кез келген ықтимал өндіріс қалдықтарды кетіру үшін бірінші рет қолданар алдында суды қайнатқан жөн.

«Құралды пайдалану» бөліміндегі қадамдарды орындаңыз, шәйнекті босатыңыз, сонда шәйнек пайдалануға дайын болады.

## Құралды қолдану

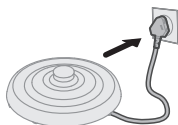

- 1 Қуат табанын розеткаға қосыңыз.



- 2 Қақпақты ашыңыз.

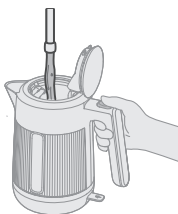

- 3 Шәйнекке қажетті мөлшерде су құйыңыз.

Көрсетілген ең жоғарғы деңгейден асырмаңыз.



- 4 Қақпақты мықтап жабыңыз.

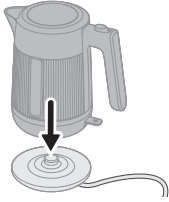

5 Шайнекті қуат табанына қойыңыз.



6 Құрылғыны іске қосу үшін қуат қосқышын басыңыз.

Шайнек суды қыздыра бастайды.

Су қайнау температурасына жеткенде, шайнек автоматты түрде өшеді.

7 Су дайын болғанда, шайнекті қуат табанынан абайлап көтеріңіз.

8 Шайнекті еңкейтіп, ыстық суды шүмегінен шыныаяққа немесе ыдысқа құйыңыз.

Бу мен ыстық беттерден абайлаңыз.

## Тазалау және техникалық қызмет көрсету

**Тазалау алдында әрқашан қуат табанын розеткадан суырып, суытыңыз.**

**Минерал шөгінділерін кетіру үшін өндірушінің нұсқауларына сәйкес шайнекті үнемі қақтан тазалап тұрыңыз.**

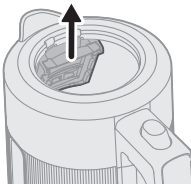

1 Сүзгіні алып, шайыңыз.

## 204 Қазақша

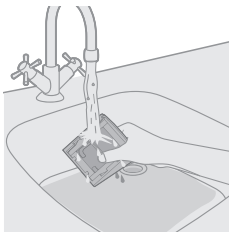

2 Кран астындағы сумен фильтрді шәйіп жіберіңіз.



3 Шайнекті дымқыл шүберекпен тазалаңыз.

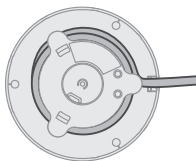

4 Қуат сымын сым ұстағыш көмегімен ораңыз.

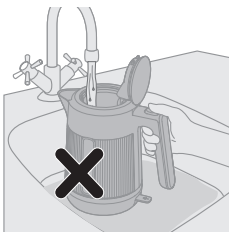

Шайнекті ешқашан су толтырылған шұңғылшада тазаламаңыз.

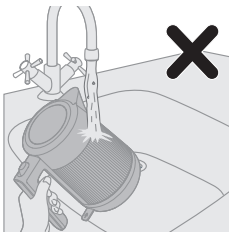

Шайнекті ағынды сумен шаймаңыз.

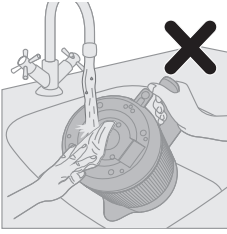

Шайнектің табанын ағынды сумен шаймаңыз немесе дымқыл шүберекпен тазаламаңыз.

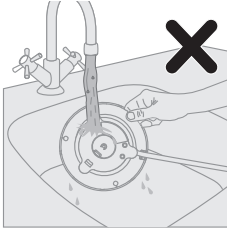

Қуат табанын ағынды сумен шаймаңыз немесе дымқыл шүберекпен тазаламаңыз.

## Шайнекті қақтан тазалау

Қолданатын судың кереметігіне байланысты уақыты келгенде шайнектің ішінде оны қолдану мерзіміне әсер ететін қақ пайда болуы мүмкін. Қақты уақытында шаю шайнектің қолдану мерзімін ұзартуға мүмкіндік береді, оның дұрыс жұмыс істеуіне және қуатты үнемдеуіне кепілдік береді.

Шайнектің ішінде қақ түзіле бастаса, оны жою үшін келесі әрекеттерді орындаңыз:

1. Шайнекке ақ сірке су немесе балғын лимон кесектерін қосыңыз.
2. Шайнекке ең жоғары деңгейге дейін су құйыңыз.
3. Қоспаны қайнатыңыз.
4. 1,5-2 сағат күте тұрыңыз (қақ мөлшеріне байланысты), содан кейін шайнекті шайыңыз.
5. Кез келген қалдықтарды щеткаңыз немесе тазартқыш матаның көмегімен жойыңыз.
6. Шайнекті қайтадан сумен толтырыңыз да, қолданар алдында екі рет қайнатып алыңыз.

# מבוא

ברכותינו על רכישתך וברוך בואך למשפחת מוצרי פיליפס!  
כדי להפיק את מלוא התועלת מהתמיכה שפיליפס מעניקה ללקוחותיה, רשמו את המוצר בכתובת  
[www.philips.com/welcome](http://www.philips.com/welcome)

## תיאור כללי

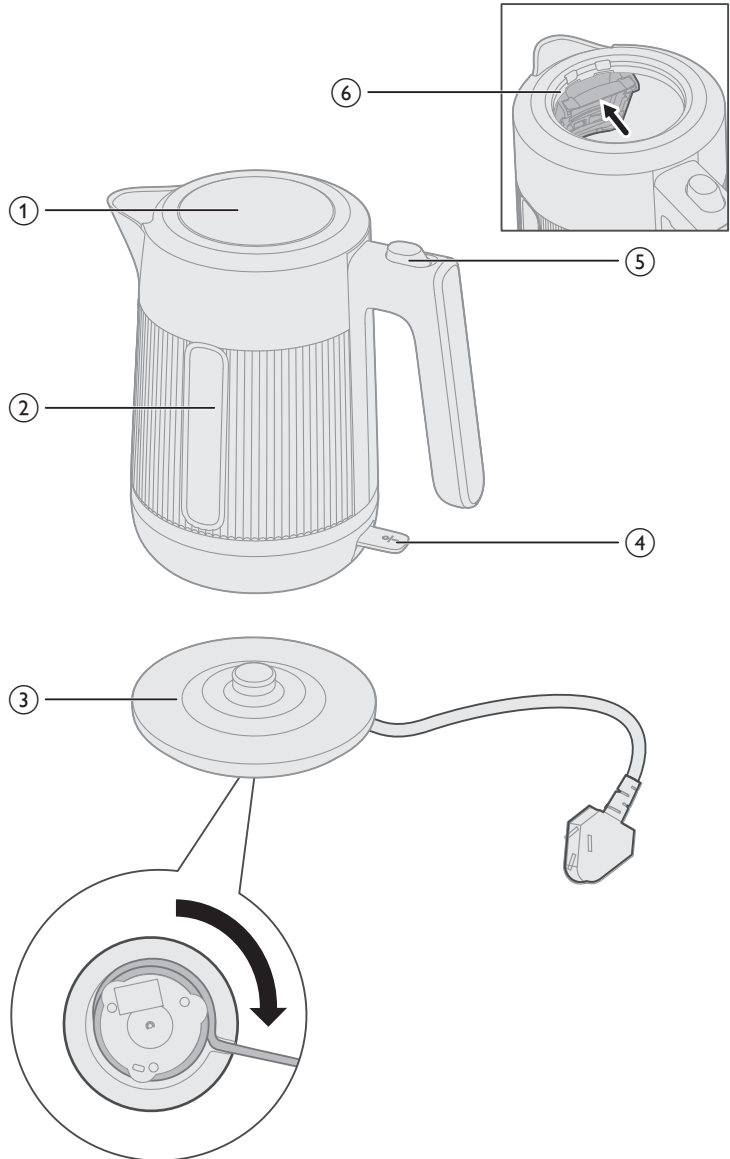

1	מכסה
2	חלון מפלס המים
3	בסיס חשמל עם אחסון לכבל החשמל
4	מתג הפעלה/כיבוי
5	מתג המכסה
6	סנן

## חשוב

- לפני השימוש במכשיר, יש לקרוא בקפידה מידע חשוב זה ולשמור אותו לעיון בעתיד.
- אין לטבול את המכשיר במים או בכל נוזל אחר.

## אזהרה

- יש להימנע משפיכת נוזלים על המחבר.
- כדי להימנע מפציעה אפשרית, אין להשתמש בקומקום זה מעבר למטרתו המיועדת.
- אין להשתמש במכשיר אם השקע, כבל החשמל, יחידת הבסיס או הקומקום עצמו פגומים. כדי למנוע מצב מסוכן, אם כבל החשמל פגום, יש להחליף אותו במרכז שירות מורשה של Philips או אצל נותני שירות בעלי אותה רמת הסמכה.
- ילדים בני 8 ומעלה ומבוגרים בעלי יכולות פיזיות, תחושיות או שכליות מוגבלות, או על ידי מבוגרים חסרי ניסיון וידע, יכולים להשתמש במכשיר זה רק אם השימוש נעשה תחת השגחה או לאחר שקיבלו הדרכה על אופן השימוש הבטוח בו והם מבינים את הסיכונים הכרוכים. אין לאפשר לילדים לבצע פעולות ניקוי ותחזוקה אלא אם הם בני שמונה שנים ובהשגחת מבוגר. יש להחזיק את המכשיר ואת כבל החשמל שלו הרחק מהישג ידם של ילדים בני פחות משמונה שנים.
- אסור לילדים לשחק עם המכשיר.
- יש להרחיק את כבל החשמל, יחידת הבסיס והקומקום ממשטחים חמים.
- אין להניח את המכשיר על משטח סגור (לדוגמה, מגש), שכן מים עלולים להצטבר מתחת למכשיר ולגרום למצב מסוכן.
- לפני ניקוי המכשיר, יש לנתק אותו ולאפשר לו להתקרר. אין לטבול את הקומקום או את יחידת הבסיס במים או בנוזל אחר. יש לנקות את החלק החיצוני של המכשיר רק במטלית לחה וסבון עדין.
- אין להשתמש בקומקום לצורך בישול אטריות כיוון שהשמן עלול לגרום סדק בסימן גובה המים.

## זהירות

- יש למנוע מגע בין המטלית הלחה לכבל החשמל, לשקע ולמחבר של הבסיס.
- יש לחבר את המכשיר אך ורק לשקע חשמל בקיר המצויד בהארקה.
- יש להשתמש בקומקום רק עם יחידת הבסיס המקורית שלו.
- הקומקום מיועד לחימום והרתחת מים בלבד.
- לעולם אין למלא את הקומקום מעבר לסימון המפלס המרבי. אם הקומקום מלא מעבר למסומן, מים רותחים עלולים לגלוש מפיית המזיגה ולגרום ליצירת אבנית.
- זהירות: החלק החיצוני של הקומקום והמים בתוכו מתחממים במהלך השימוש ואחריו. יש להרים את הקומקום בעזרת הידית בלבד. יש להיזהר גם מהאדים החמים הנפלטים מהקומקום.

- מכשיר זה מיועד לשימוש ביתי או שימוש דומה, לדוגמה, בבתי-חווה, סביבות מסוג אכסניות, אזורי מטבח לעובדים בחנויות, משרדים וסביבות עבודה אחרות, וכן שימוש על ידי לקוחות במלונות, מוטלים וסביבות מגורים אחרות.
- אין להפעיל את הקומקום על משטח משופע.
- אין להפעיל את הקומקום אם גוף החימום אינו טובל במלואו במים.
- אין להזיז את הקומקום כשהוא פועל.
- משטח גוף החימום עלול להישאר חם לאחר השימוש.
- אין להניח את המכשיר על משטח חם, ואסור שכבל החשמל יבוא במגע עם משטחים חמים.

## הגנת הרתחה יבשה

קומקום זה מצויד בהגנת הרתחה יבשה: הוא כבה אוטומטית, אם הופעל בטעות ללא מים או עם כמות מים מועטה. יש להניח לקומקום להתקרר במשך 10 דקות ואז להרים את הקומקום מיחידת הבסיס שלו. עכשיו הקומקום מוכן שוב לשימוש.

## שדות אלקטרומגנטיים (EMF)

מכשיר זה עומד בתקנים ובתקנות החלים בנוגע לחשיפה לשדות אלקטרומגנטיים.

## מחזור



סמל זה משמעותו שאין להשליך מוצר זה עם האשפה הביתית (EU/2012/19). יש לפעול לפי הכללים הנהוגים במדינתך לגבי איסוף נפרד של מוצרי חשמל ואלקטרוניקה המיועדים לסילוק. סילוק נכון מסייע במניעת פגיעה באיכות הסביבה ובבריאותם של בני אדם. אלא אם צוין אחרת, כל חומרי האריזה שבקופסה עשויים מנייר ממוחזר; למידע נוסף יש לעיין בסימון ה-PAP שעל הקופסה.

## אחריות ותמיכה

Versuni מציעה אחריות לשנתיים לאחר רכישת המוצר. אחריות זו אינה תקפה אם הפגם נובע משימוש לא נכון או מתחזוקה לקויה. האחריות שלנו אינה משפיעה על זכויותיך על פי חוק כצרכן. לקבלת מידע נוסף או להפעלת האחריות, בקר באתר האינטרנט שלנו [www.philips.com/support](http://www.philips.com/support).

## לפני השימוש הראשון

יש לנקות את פנים הקומקום עם מים חמימים ונוזל ניקוי פושר לפני השימוש הראשון. כדי לוודא שהקומקום נקי ולהסיר כל שאריות שייכתך ונשארו מהייצור, מומלץ להרתיח מים לפני השימוש הראשון. יש לעקוב אחר ההנחיות בסעיף 'שימוש במכשיר', לרוקן את הקומקום, והוא יהיה מוכן לשימוש.



## שימוש במכשיר

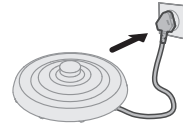

1 יש לחבר את בסיס החשמל.



2 יש לפתוח את המכסה.

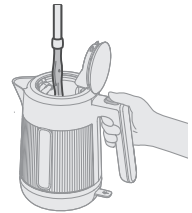

3 יש למלא את הקומקום בכמות המים הרצויה.

אין לחרוג מרמת הקיבולת המרבית שצוינה.



4 יש לסגור את המכסה היטב.

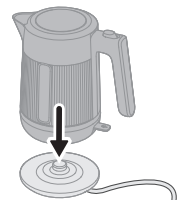

5 יש להניח את הקומקום על בסיס החשמל.



- 6 יש ללחוץ על מתג ההפעלה כדי להפעיל את המכשיר. הקומקום יתחיל לחמם את המים.
- לאחר שהמים מגיעים לנקודת הרתיחה, הקומקום ייכבה באופן אוטומטי.
- 7 כאשר המים מוכנים, הרימו בזהירות את הקומקום מבסיס החשמל.
- 8 סובבו את הקומקום לשיפוע קל כדי למזוג את המים החמים מהזרבובית אל הכוס או המיכל. היזהרו מהאדים וממשטחים חמים.

## ניקוי ותחזוקה

נתקו תמיד את בסיס החשמל ואפשרו לו להתקרר לפני ניקוי.

הסירו אבנית מהקומקום בהתאם להוראות היצרן כדי להסיר הצטברות מינרלים.

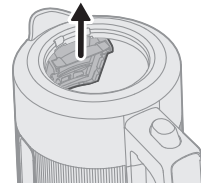

1 הסירו ושטפו את המסנן.

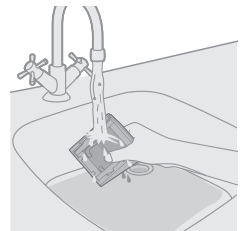

2 יש לשטוף את המסנן במי ברז.



3 יש לנקות את הקומקום במטלית לכה.

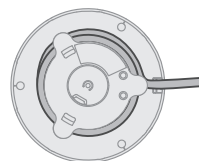

4 יש לכרוך את כבל החשמל בעזרת התקן אחסון הכבל.

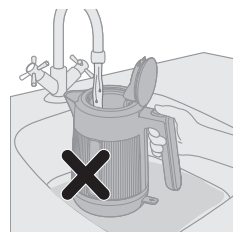

אין לנקות את הקומקום בכיור מלא במים.

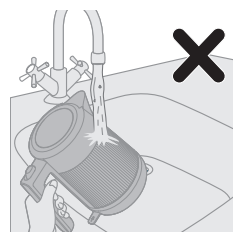

אין לשטוף את הקומקום במים זורמים.

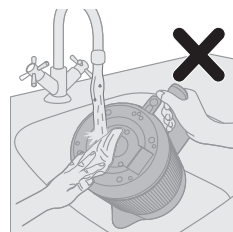

אין לשטוף את בסיס הקומקום במים זורמים או להשתמש במגבת לכה.

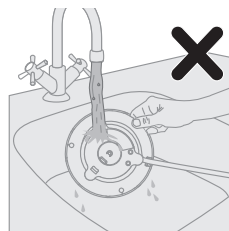

אין לשטוף את בסיס החשמל במים זורמים או להשתמש במגבת לחה.

## הסרת אבנית מהקומקום

במשך הזמן עשויה להצטבר אבנית בתוך הקומקום המשפיעה על ביצועיו, בהתאם למידת קושי המים באזורך. הסרת אבנית מעת לעת תאריך את חיי הקומקום, תבטיח את פעולתו התקינה ותחסוך באנרגיה.

כאשר מתחילה להצטבר אבנית בתוך הקומקום, בצע את הפעולות הבאות כדי להסיר את האבנית מהקומקום:

1. יש להכניס לקומקום חומץ לבן או פרוסות לימון טרי (שלב 3).
2. יש למלא את הקומקום במים עד לרמה המרבית.
3. הרתח את התערובת.
4. יש להמתין במשך שעה וחצי עד שעתיים (בהתאם לחומרת האבנית) לפני שטיפת הקומקום.
5. יש להשתמש במברשת או במטלית ניקוי כדי להסיר כתמים כלשהם.
6. יש למלא שוב את הקומקום במים והרתח אותו פעמיים לפני השימוש.

2024 © Versuni Holding B.V.

PHILIPS and the Philips Shield Emblem are registered trademarks of Koninklijke Philips N.V. and are used under license.

This product has been manufactured by and is sold under the responsibility of Versuni Holding B.V., and Versuni Holding B.V. is the warrantor in relation to this product.

(09/2024)

