

# Create 5 Kitchen Machine

## User Manual

E5KM1-4BPT  
E5KM1-4SWB



E5KM1-6GBP

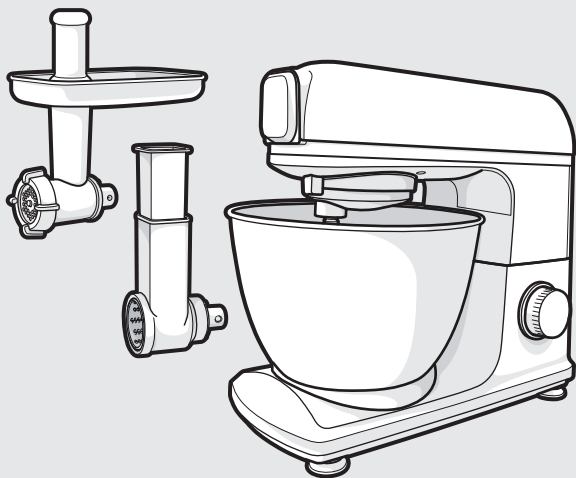

- HR KORISNIČKI PRIRUČNIK
- CZ NÁVOD K POUŽITÍ
- DK BRUGSANVISNING
- EN INSTRUCTION BOOK
- EE KASUTUSJUHEND
- FI KÄYTTÖOHJE
- FR NOTICE D'UTILISATION
- DE BEDIENUNGSANLEITUNG
- HU FELHASZNÁLÓI KÉZIKÖNYV
- IT MANUALE D'USO
- LV LIETOTĀJA ROKASGRĀMATA
- LT NAUDOJIMO VADOVAS
- NO BRUKERHÅNDBOK
- PL INSTRUKCJA OBSŁUGI
- RO MANUALUL UTILIZATORULUI
- RU ИНСТРУКЦИЯ ПО ЭКСПЛУАТАЦИИ
- RS УПУТСТВО ЗА УПОТРЕБУ
- SK NÁVOD NA POUŽITIE
- SI NAVODILA ZA UPORABO
- SE BRUKSANVISNING
- TR KULLANIM KILAVUZU
- UA ІНСТРУКЦІЯ З ЕКСПЛУАТАЦІЇ
- AR دليل المستخدم

# COMPONENT

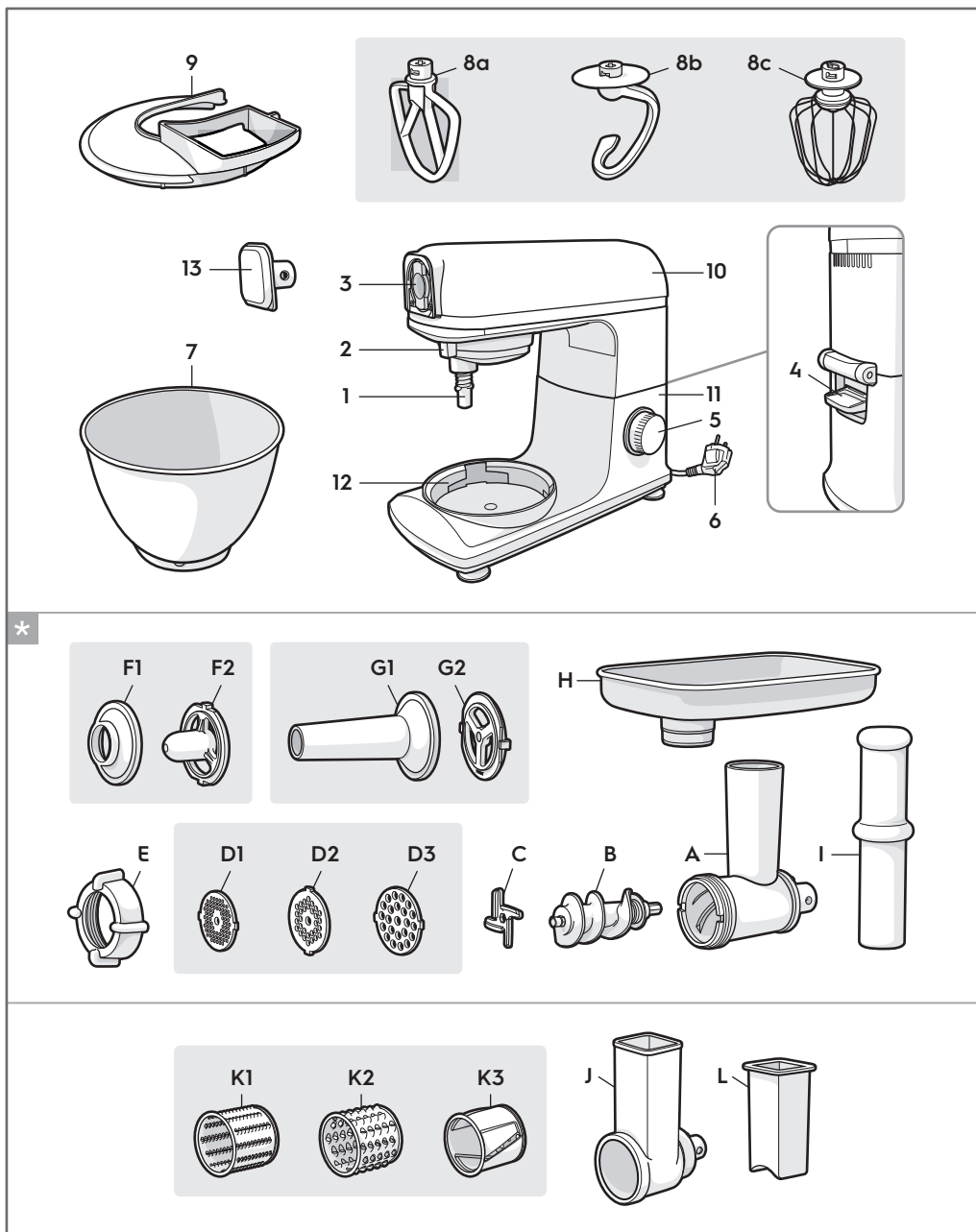

- \* Non adatto al contatto con alimenti dall'elevata acidità e/o sapidità.  
 Destinato al contatto con alimenti non refrigerati, con un tempo di contatto non superiore a 24 ore.
- \* Ne convient pas au contact avec des aliments très acides et/ou très salés.  
 Conçu pour entrer en contact avec des aliments non réfrigérés dont le temps de contact n'est pas supérieur à 24 heures.

# HOW TO USE

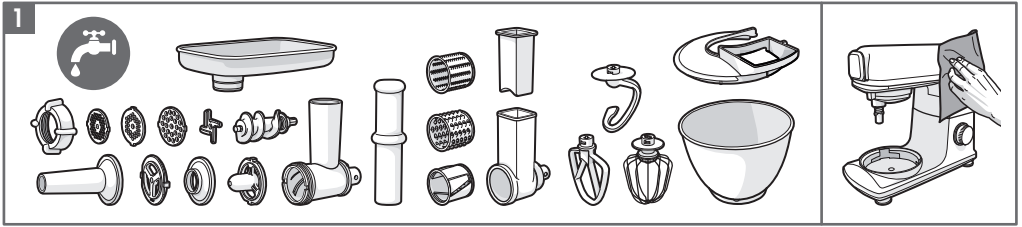

	<b>Max speed 6</b>		3-10 eggs		100-600g		<b>Max speed 4</b>		without bones, skin and muscles
	<b>Max speed 4</b>		1-10 eggs		0.2-2kg	<b>Meat grinder</b>			without bones, skin and muscles
	<b>Max speed 2</b>		70% 0.13-0.92kg		0.23-1.62kg		<b>Max speed 4</b>		Vegetables
			57% 0.175-1.05kg		0.29-1.74kg	<b>Salad maker</b>			
			40% 0.25-0.75kg		0.4-1.2kg				Hard cheese

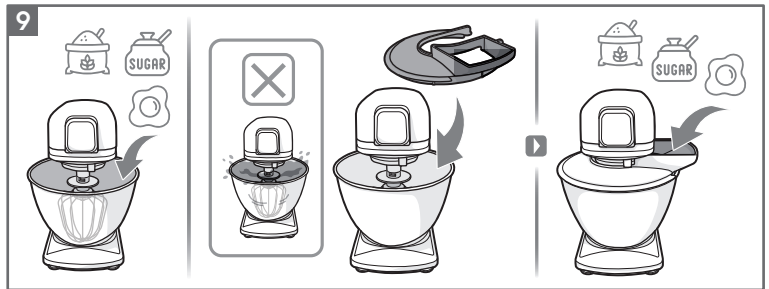
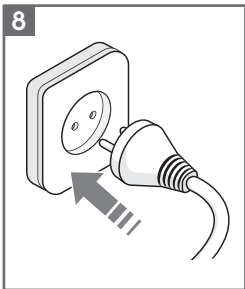
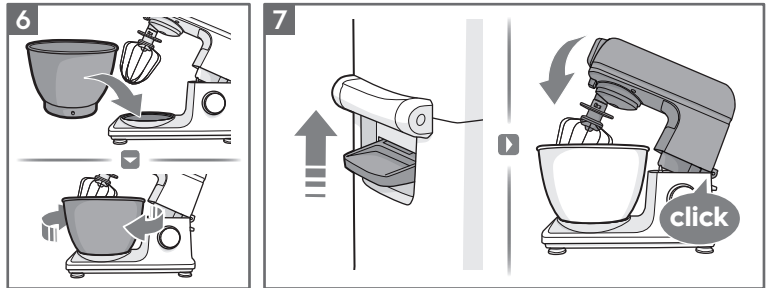
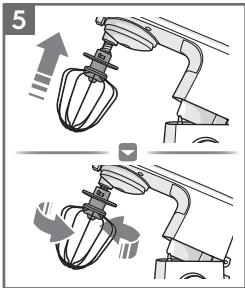
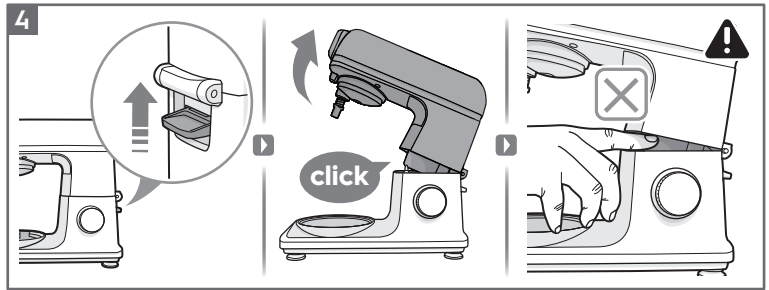
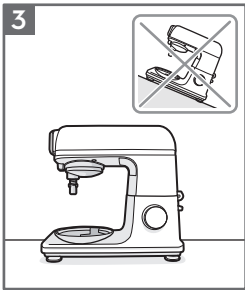

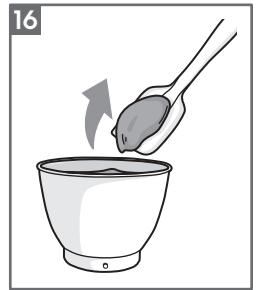
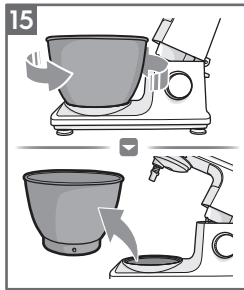
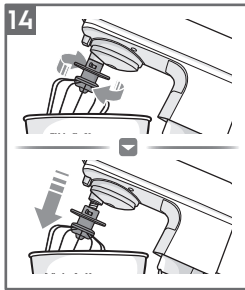
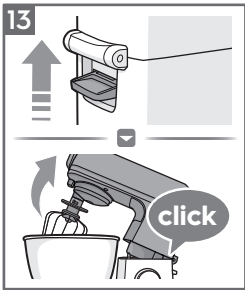
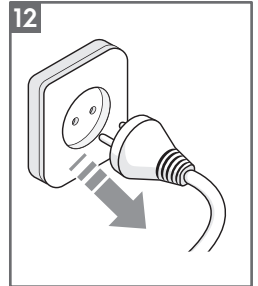
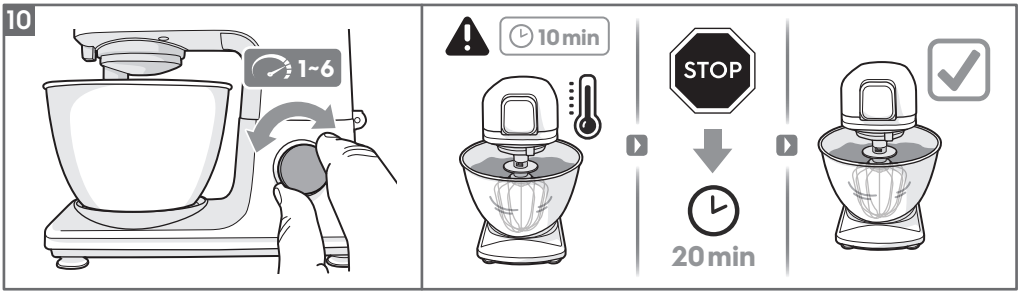

## Meat Grinder

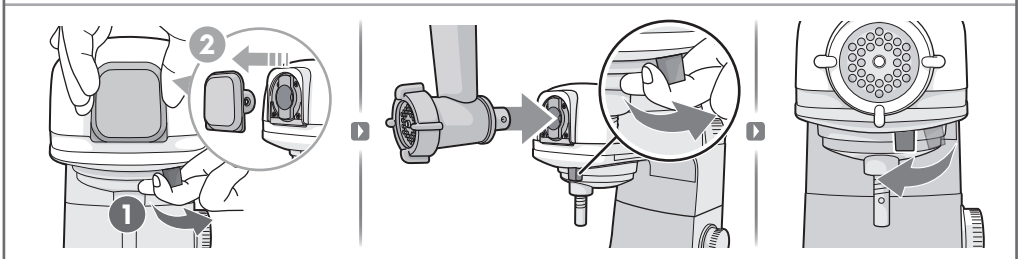
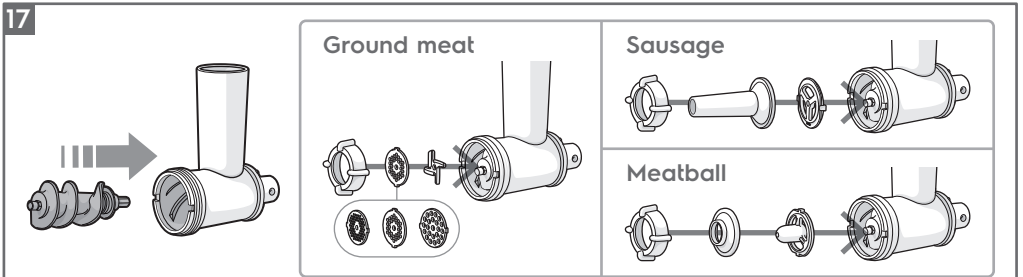

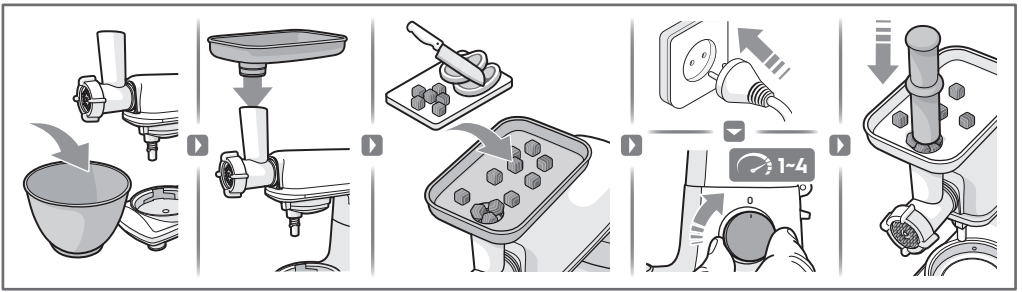

## Salad Maker

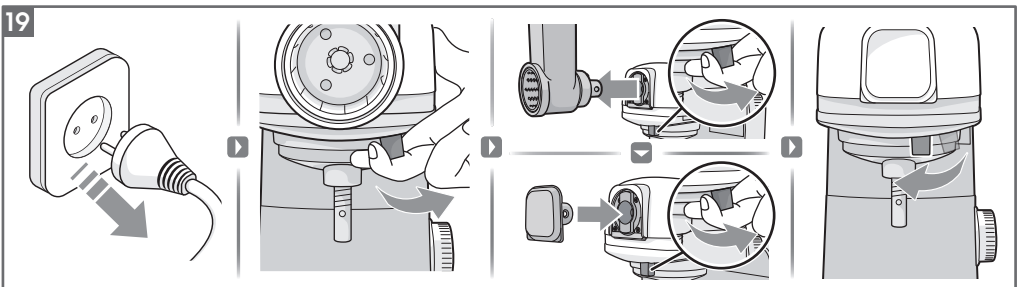
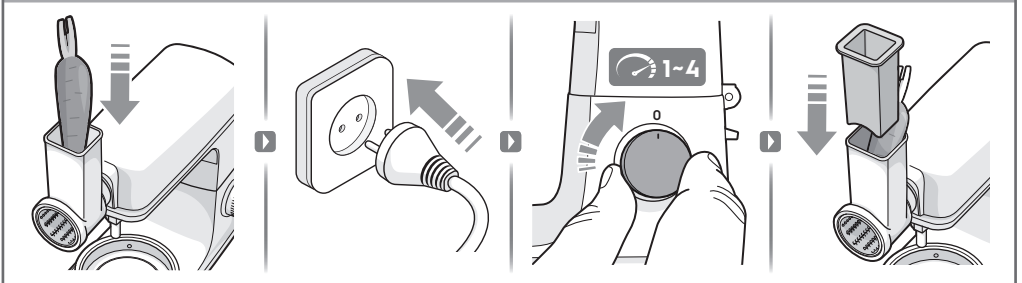
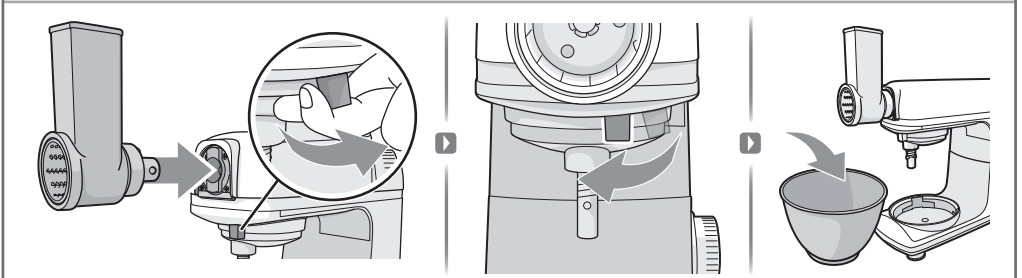
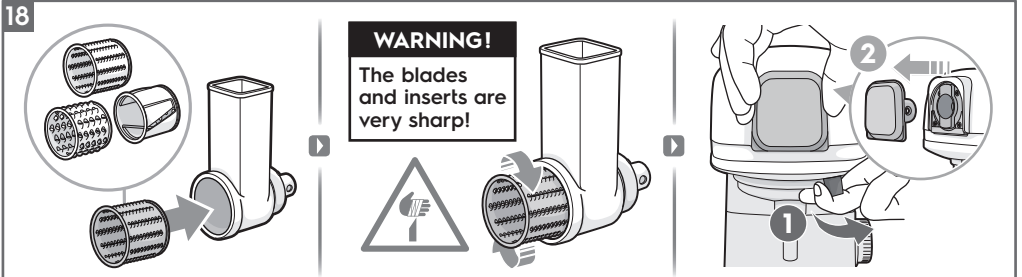

# CLEANING AND CARE

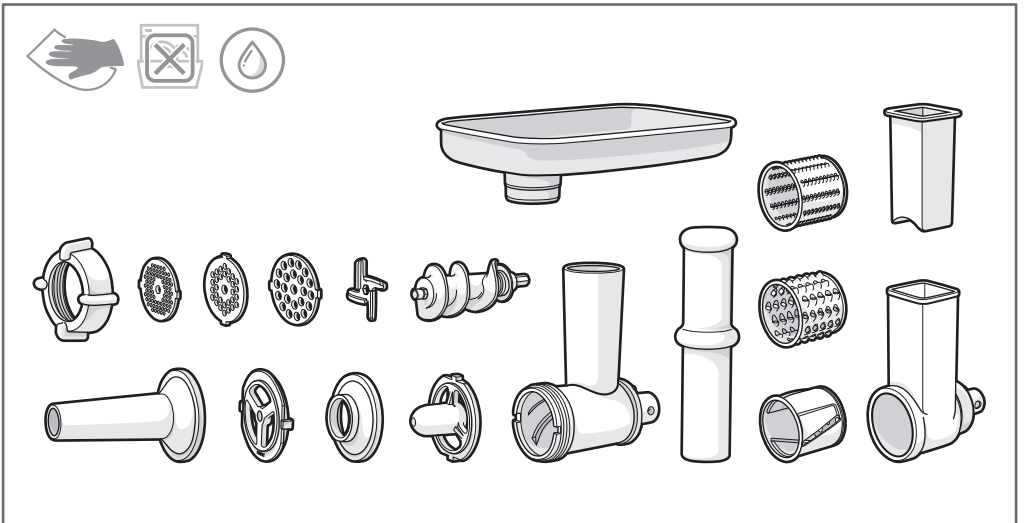
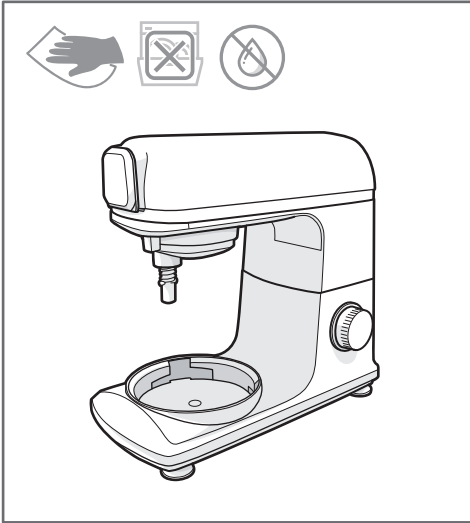
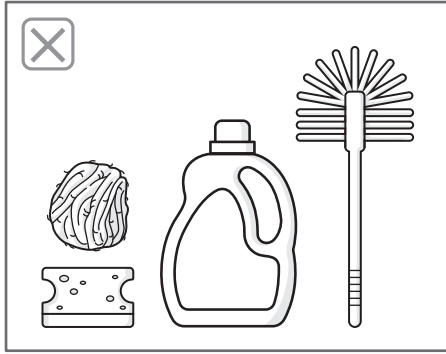
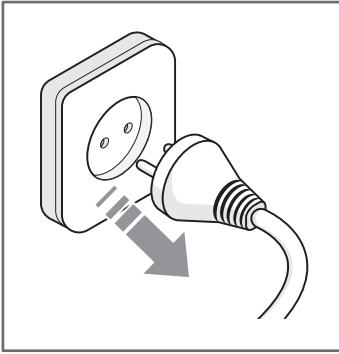

# SAVJETI ZA SIGURNU UPOTREBU

HR

Prije prve upotrebe uređaja pažljivo pročitajte ove upute.

- Uređaje mogu koristiti osobe smanjenih tjelesnih, osjetilnih ili mentalnih sposobnosti ili osobe sa nedostatkom iskustva i znanja isključivo ako su pod nadzorom osobe odgovorne za njihovu sigurnost i rade po uputama koje se odnose na sigurno korištenje uređaja te ukoliko razumiju opasnosti koje mogu rezultirati upotrebom uređaja. Djeca se ne smiju igrati s ovim uređajem.
- Uvijek odspojite uređaj iz strujnog napajanja ako ga ostavljate bez nadzora te prije njegovog sastavljanja, rastavljanja ili čišćenja.
- Djeca ne smiju koristiti ovaj uređaj. Uređaj i kabel držite izvan dohvata djece.
- Ako je strujni kabel oštećen, mora ga zamijeniti proizvođač, njegov ovlaštenin servisni agent ili osobe sa sličnim kvalifikacijama kako bi se izbjegla opasnost.
- Ovaj uređaj je namijenjen za uporabu u kućanstvu i za namjene u:
  - čajnim kuhinjama koje upotrebljavaju zaposleni u prodavaonicama, uredima i drugim radnim prostorima;
  - seoskim kućama;
  - turističkim apartmanima, u hotelima, motelima i drugim vrstama smještaja;
  - pansionima.
- Isključite uređaj i iskopčajte ga iz strujne utičnice prije zamijene dodatne opreme/pribora ili ako pristupate dijelovima koji se pomiču tijekom upotrebe.
- Uređaj uvijek postavite na ravnu površinu.
- Uređaj je namijenjen samo za upotrebu u kućanstvu.
- Kada radi, uređaj uvijek držite na oku.
- Nikada ne obrađujte kipuće tekućine (maksimalno 90°C).
- Ne koristite ovaj uređaj za miješanje boje. Može izazvati eksploziju.
- Ne dozvolite da kabel visi preko ruba stola ili vruće radne kuhinjske površine.
- Prste i dlanove držite podalje od područja kućišta i nagnute glave motora i tako spriječite ozljede.
- Nikad ne rukujte uređajem kada je pribor UKLJUČEN, osim ako zdjela za miješanje nije na svom mjestu, a glava motora (10) okrenuta prema dolje.
- Nemojte prepuniti stroj i tako izbjegnite prelijevanje i preopterećenje motora. Koristite zaštitu od prskanja i tako se zaštitite od tekućih smjesa. Sastojci se mogu dodati izravno u zdjelu pomoću otvora za ubacivanje sastojaka na zaštitu od prskanja.
- Za guste smjese (naprimjer: tijesto za kruh), ne koristite stroj duže od deset minuta, bez prekida. Pustite ga neka se ohladi 20 minuta prije nastavka rada.
- Nikad ne uranjajte tijelo uređaja, kabel ili utikač u vodu ili druge tekućine.
- Ne koristite abrazivna sredstva za čišćenje, spužvice za ribanje ili abrazivne deterđente kada čistite uređaj.
- Prilikom korištenja pribora, uvijek koristite isporučeni nastavak za guranje. Nikada ne stavljajte prste ili posude u otvor za ubacivanje sastojaka.

CZ

DK

EN

EE

FI

FR

DE

HU

IT

LV

LT

NO

PL

RO

RU

RS

SK

SI

SE

TR

UA

AR

## ZBRINJAVANJE



Ovaj simbol na proizvodu ili na ambalaži označava da se s proizvodom ne smije postupati kao s komunalnim otpadom. Za recikliranje proizvoda, odnesite ga na službeno sabirno mjesto ili u Electroluxov servisni centar koji može ukloniti i reciklirati bateriju i električne dijelove na siguran i profesionalan način. Slijedite pravila svoje zemlje za odvojeno prikupljanje električnih proizvoda i punjivih baterija.

Electrolux zadržava pravo promjene proizvoda, informacija i specifikacija bez prethodne obavijesti.

**DIJELOVI** ( slika na stranici '2' )

- CZ 1 Osovina za nastavke
- DK 2 Prednji gumb za otpuštanje nastavaka
- EN 3 Prednji dio za umetanje nastavaka
- EE 4 Ručka za otpuštanje
- FI 5 Okretni gumb biranja brzine
- FR 6 Strujni kabel
- DE 7 Zdjela za miješanje od nehrđajućeg čelika

- 8a Ravni nastavak za miješanje
- 8b Kuka za miješanje tijesta
- 8c Pjenjača
- 9 Zaštita od prskanja
- 10 Glava motora (nagibna)
- 11 Kućište
- 12 Ploča za umetanje posude
- 13 Poklopac prednjeg dijela za umetanje nastavaka

**Aparat za mljevenje mesa\***

- A Kućište aparata za mljevenje
- B Vijak aparata za mljevenje
- C Nož aparata za mljevenje
- D1 Disk za fino mljevenje
- D2 Srednji disk za mljevenje
- D3 Disk za grubo mljevenje

- E Prsten aparata za mljevenje
- F1 Gornji kubbe nastavak
- F2 Donji kubbe nastavak
- G1 Gornji nastavak za kobasice
- G2 Donji nastavak za kobasice
- H Pladanj aparata za mljevenje
- I Nastavak za guranje aparata za mljevenje

**Aparat za salatu\***

- J Kućište aparata za salatu
- K1 Srednja rezalica
- K2 Gruba rezalica
- K3 Drobilica
- L Nastavak za guranje aparata za salate

*\*Dostupno samo za određene modele.  
Također dostupno za prodaju na  
internetskim stranicama robne marke*



# BEZPEČNOSTNÍ POKYNY

Před prvním použitím spotřebiče si pečlivě přečtete následující pokyny.

- Spotřebiče smí používat osoby se sníženými fyzickými, smyslovými nebo duševními schopnostmi nebo osoby bez patřičných zkušeností a znalostí, pokud tak činí pod dozorem nebo vedením, které zohledňuje bezpečný provoz spotřebiče, a pokud rozumí rizikům spojeným s provozem spotřebiče. Zabraňte dětem, aby si hrály se spotřebičem.
- Pokud je spotřebič bez dozoru nebo pokud se jej chystáte rozebírat, sestavovat nebo čistit, vždy jej odpojte od napájení.
- Tento spotřebič by neměly používat děti. Spotřebič a jeho kabel udržujte mimo dosah dětí.
- Jestliže je poškozený napájecí kabel, smí jej vyměnit pouze výrobce, servisní technik nebo osoba s podobnou příslušnou kvalifikací, aby se předešlo rizikům.
- Spotřebič je určen pro použití v domácnosti a podobná použití, jako jsou:
  - kuchyně pro zaměstnance v obchodech, kancelářích a jiných pracovních prostředích;
  - farmářské domy;
  - pro zákazníky hotelů, motelů, penzionů a jiných ubytovacích zařízení;
  - penziony a ubytovny.
- Než budete vyměňovat příslušenství / nástavce nebo přistupovat k součástem, které se během používání pohybují, spotřebič vypněte a odpojte od napájení.
- Spotřebič umísťujte pouze na plochém a rovném povrchu.
- Spotřebič je určen pouze k vnitřnímu a domácímu použití.
- Nenechávejte tento spotřebič během chodu bez dohledu.
- Nikdy nepracujte s vroucími tekutinami (max. 90 °C).
- Tuto aplikaci nepoužívejte k míchání barev. Mohlo by dojít k výbuchu.
- Nenechávejte napájecí kabel viset přes okraj stolu nebo pultu přes horké povrchy.
- Nevkládejte prsty ani ruce do oblastí mezi krytem a nakloněnou hlavou motoru, abyste zabránili zraněním.
- Spotřebič nikdy nespouštějte se ZAPNUTÝM příslušenstvím, pokud není mixovací nádoba na místě a hlava motoru (10) není dole.
- Spotřebič nepřepíňujte, aby nedošlo k přetečení a přetížení motoru. K ochraně před tekutými směsmi použijte ochranný kryt proti stříkání. Přísady lze přidat přímo do nádoby prostřednictvím plnicího otvoru ochranného krytu proti stříkání.
- V případě těžkých směsí (např. chlebové těsto) nepoužívejte spotřebič déle než deset minut bez přerušení. Před pokračováním jej nechte dalších 20 minut vychladnout.
- Tělo spotřebiče, kabel ani zástrčku nikdy neponořujte do vody ani jiné kapaliny.
- Při čištění spotřebiče nepoužívejte abrazivní čističe, drátěnky ani jiné abrazivní čisticí prostředky.
- Při používání nástavců vždy používejte dodané pěchovadlo. Do plnicího otvoru nikdy nevkládejte prsty ani nádoby.

## LIKVIDACE



Tento symbol na spotřebiči nebo jeho obalu značí, že spotřebič nepatří do domácího odpadu. Chcete-li spotřebič recyklovat, odevzdejte ho v oficiální sběrně nebo v servisním středisku Electrolux, kde mohou baterii i elektrické součásti vyjmout a recyklovat bezpečně a odborně. Postupujte podle pravidel pro separovaný sběr elektrických výrobků a nabíjecích baterií platných ve vaší zemi.

Společnost Electrolux si vyhrazuje právo měnit výrobky, informace a technické údaje bez předchozího upozornění.

HR

CZ

DK

EN

EE

FI

FR

DE

HU

IT

LV

LT

NO

PL

RO

RU

RS

SK

SI

SE

TR

UA

AR

HR

CZ

DK

EN

EE

FI

FR

DE

HU

IT

LV

LT

NO

PL

RO

RU

RS

SK

SI

SE

TR

UA

AR

## DÍL ( strana s obrázkem '2' )

- 1 Hřídel nástavce
- 2 Tlačítko pro uvolnění přední hlavy nástavce
- 3 Přední hlava nástavce
- 4 Uvolňovací páčka
- 5 Ovladač rychlosti
- 6 Napájecí kabel
- 7 Mixovací nádoba z nerezové oceli

- 8a Plochý hnětač
- 8b Hnětač těsta
- 8c Šlehač
- 9 Ochranný kryt proti střikání
- 10 Hlava motoru (sklopná)
- 11 Kryt
- 12 Upevňovací talíř nádoby
- 13 Kryt přední hlavy nástavce

### Mlýnek na maso \*

- A Kryt mlýnku
- B Šroub mlýnku
- C Nůž mlýnku
- D1 Destička na jemné mletí
- D2 Destička na střední mletí
- D3 Destička na hrubé mletí

- E Kroužek mlýnku
- F1 Horní nástavec na kubbe
- F2 Dolní nástavec na kubbe
- G1 Horní nástavec na klobásy
- G2 Spodní nástavec na klobásy
- H Miska mlýnku
- I Pěchovadlo mlýnku

### Salátovač \*

- J Kryt salátovače
- K1 Střední kráječ
- K2 Hrubý kráječ
- K3 Krouhač
- L Pěchovadlo salátovače

*\*K dispozici pouze u některých modelů.  
Možno zakoupit také na webových stránkách značky.*

# SIKKERHEDSRÅD

Læs følgende instruktioner omhyggeligt, inden du bruger apparatet første gang.

- Apparater må kun bruges af personer med nedsat fysisk, sensorisk eller psykisk funktionsevne, eller som mangler den nødvendige erfaring eller viden, hvis de er under opsyn eller er blevet instrueret i at bruge apparaterne på en sikker måde samt forstår de farer, det indebærer. Børn må ikke lege med apparatet.
- Kobl altid apparatet fra strømforsyningen, hvis det efterlades uden opsyn og før montering, adskillelse eller rengøring.
- Dette apparat må ikke bruges af børn. Opbevar apparatet og dets ledning uden for børns rækkevidde.
- Hvis strømledningen er beskadiget, skal den af sikkerhedsgrunde udskiftes af producenten, dens servicemedarbejder eller en tekniker med tilsvarende kvalifikationer.
- Dette apparat er beregnet til husholdningsbrug eller lignende brug såsom:
  - personalekantinerområder i butikker, på kontorer og i andre arbejdsmiljøer;
  - gæstehuse;
  - af kunder på hoteller, moteller og andre typer beboelse;
  - miljøer af bed and breakfast-typen.
- Sluk for apparatet og kobl det fra strømforsyningen, før du skifter/tilbehør tilbehør eller skal være tæt på dele, der bevæger sig under brug.
- Stil altid apparatet på en plan overflade.
- Apparatet er kun til indendørs- og husholdningsbrug.
- Lad ikke produktet stå ude af syne, når det er i brug.
- Blend aldrig kogende væsker (maks. 90°C).
- Brug ikke dette apparat til at røre maling. Det kan forårsage en eksplosion.
- Lad ikke ledningen hænge hen over kanten af bordet eller køkkenbordet.
- Hold fingre og hænder væk fra områder mellem huset og det skråtstillede motorhoved for at undgå personskade.
- Betjen aldrig apparatet med tilbehøret monteret, medmindre røreskålen er på plads, og motorhovedet (10) er nede.
- Overfyld ikke maskinen for at undgå spild og overbelastning af motoren. Brug stænkafskærmningen til at beskytte mod flydende blandinger. Ingredienserne kan tilsættes direkte til skålen via stænkafskærmningen.
- Med kraftige blandinger (f.eks. brøddej) må maskinen ikke bruges i mere end ti minutter kontinuerligt. Lad den køle af i yderligere 20 minutter, før du fortsætter.
- Nedsæk aldrig apparatets base, ledning eller stik i vand eller anden væske.
- Brug ikke slibende rengøringsmidler, skuresvampe eller slibende rengøringsmidler under rengøring af apparatet.
- Brug altid den medfølgende skubber, når der bruges tilbehør. Sæt aldrig dine fingre eller redskaber i påfyldningsstragten.

## BORTSKAFFELSE



Dette symbol på produktet eller på emballagen betyder, at produktet ikke må behandles som husholdningsaffald. For at genbruge dit produkt skal du bringe det til et officielt indsamlingssted eller til et Electrolux-servicecenter, som kan fjerne og genbruge batteriet og de elektriske dele på en sikker og professionel måde. Følg dit lands regler for separat indsamling af elektriske produkter og genopladelige batterier.

Electrolux forbeholder sig ret til at ændre produkter, oplysninger og specifikationer uden varsel.

HR

CZ

DK

EN

EE

FI

FR

DE

HU

IT

LV

LT

NO

PL

RO

RU

RS

SK

SI

SE

TR

UA

AR

HR  
CZ  
DK  
EN  
EE  
FI  
FR  
DE  
HU  
IT  
LV  
LT  
NO  
PL  
RO  
RU  
RS  
SK  
SI  
SE  
TR  
UA  
AR

## KOMPONENT ( billede side '2')

- 1 Tilbehørsaksel
- 2 Udløserknop til tilbehørsindstik på forsiden
- 3 Tilbehørsindstik på forsiden
- 4 Udløserhåndtag
- 5 Hastighedsvælger
- 6 Strømledning
- 7 Røreskål af rustfrit stål

- 8a Fladt piskeris
- 8b Dejkrog
- 8c Piskeris
- 9 Stærnkafskærming
- 10 Motorhoved (vipbart)
- 11 Hus
- 12 Tallerken til skål
- 13 Dæksel til forreste tilbehørsindstik

### Kødkværn\*

- A Kværnhaus
- B Kværnskrue
- C Kværnkniv
- D1 Fin kværnplade
- D2 Medium kværnplade
- D3 Grov kværnplade
- E Kværnring
- F1 Øvre kubbettilbehør
- F2 Nedre kubbettilbehør
- G1 Øvre pølsetilbehør
- G2 Nedre pølsetilbehør
- H Kværnbakke
- I Kværnsclubber

### Salatmaskine\*

- J Kabinet til salatmaskine
- K1 Medium skærer
- K2 Grovskærer
- K3 Rivejern
- L Skubber til salatmaskine

*\*Fås kun til visse modeller.  
Også til salg på mærkets hjemmeside*

# SAFETY ADVICE

Read the following instruction carefully before using the appliance for the first time.

- Appliances can be used by persons with reduced physical, sensory or mental capabilities or lack of experience and knowledge if they have been given supervision or instruction concerning use of the appliance in a safe way and if they understand the hazards involved. Children shall not play with the appliance.
- Always disconnect the appliance from the supply if it is left unattended and before assembling, disassembling or cleaning.
- This appliance shall not be used by children. Keep the appliance and its cord out of reach of children.
- If the supply cord is damaged, it must be replaced by the manufacturer, its service agent or similarly qualified persons in order to avoid a hazard.
- This appliance is intended to be used in household and similar applications such as:
  - staff kitchen areas in shops, offices and other working environments;
  - farm houses;
  - by clients in hotels, motels and other residential type environments;
  - bed and breakfast type environments.
- Switch off the appliance and disconnect from supply before changing accessories/attachments or approaching parts that move in use.
- Always place the appliance on a flat level surface.
- Appliance is for indoor and domestic use only.
- Do not leave this product out of your sight when it is running.
- Never process boiling liquids (max 90°C).
- Do not use this application to stir paint. It may cause an explosion.
- Do not let cord hang over edge of table or counter over hot surfaces.
- Keep fingers and hands away from areas between housing and tilted motor head to prevent injury.
- Never operate appliance with the attachments ON unless the mixing bowl is in place and motor head (10) is down.
- Do not overfill the machine to avoid spillover and motor overloaded. Use the splash guard to protect against liquid mixtures. Ingredients can be added directly to the bowl via the feed hole of splash guard.
- With heavy mixtures (example : bread dough), do not operate the machine for more than 10 minutes continuously. Allow it to cool down for a further 20 minutes before continuing.
- Never immerse the appliance body, cord or plug in water or any other liquid.
- Do not use abrasive cleaners, scouring pads or abrasive detergents while cleaning the appliance.
- While using attachments, always use the pusher supplied. Never put your fingers or utensils in the feed chute.

## DISPOSAL



This symbol on the product or on its packaging indicates that the product may not be treated as household waste. To recycle your product, please take it to an official collection point or to an Electrolux service center that can remove and recycle the battery and electric parts in a safe and professional way. Follow your country's rules for the separate collection of electrical products and rechargeable batteries.

Electrolux reserves the right to change products, information and specifications without notice.

HR

CZ

DK

EN

EE

FI

FR

DE

HU

IT

LV

LT

NO

PL

RO

RU

RS

SK

SI

SE

TR

UA

AR

HR  
CZ  
DK  
EN  
EE  
FI  
FR  
DE  
HU  
IT  
LV  
LT  
NO  
PL  
RO  
RU  
RS  
SK  
SI  
SE  
TR  
UA  
AR

## COMPONENT ( picture page '2' )

- |   |                                     |    |                            |
|---|-------------------------------------|----|----------------------------|
| 1 | Attachment shaft                    | 8a | Flat Beater                |
| 2 | Front attachment hub release button | 8b | Dough hook                 |
| 3 | Front attachment hub                | 8c | Whisk                      |
| 4 | Release Lever                       | 9  | Splash guard               |
| 5 | Speed control knob                  | 10 | Motor head (tiltable)      |
| 6 | Power Cord                          | 11 | Housing                    |
| 7 | Stainless steel mixing bowl         | 12 | Bowl cramping plate        |
|   |                                     | 13 | Front attachment hub cover |

### Meat Grinder\*

- |    |                      |    |                           |
|----|----------------------|----|---------------------------|
| A  | Grinder housing      | E  | Grinder ring              |
| B  | Grinder screw        | F1 | Top kubbe attachment      |
| C  | Grinder knife        | F2 | Bottom kubbe attachment   |
| D1 | Fine grinder plate   | G1 | Top sausage attachment    |
| D2 | Medium grinder plate | G2 | Bottom sausage attachment |
| D3 | Coarse grinder plate | H  | Grinder tray              |
|    |                      | I  | Grinder pusher            |

### Salad maker\*

- |    |                     |
|----|---------------------|
| J  | Salad maker housing |
| K1 | Medium slicer       |
| K2 | Coarse slicer       |
| K3 | Shredder            |
| L  | Salad maker pusher  |

*\*Available in certain models only.  
Also Available for sale on brand website.*

# OHUTUSTEAVE

Enne seadme esmakordset kasutamist lugege hoolikalt järgmist juhendit.

- Keha-, meele- või vaimupuudega inimesed või inimesed, kellel puuduvad kogemused ja teadmised, võivad seadmeid kasutada vaid järelevalve all või tingimusel, et neid on õpetatud seadet ohutult kasutama ning nad mõistavad seadme kasutamisega kaasnevaid ohte. Lapsed ei tohi seadmega mängida.
- Eemaldage seade alati vooluvõrgust, kui jätate selle järelevalveta; samuti enne kokkupanekut, lahtivõtmist või puhastamist.
- Lapsed ei tohi seda seadet kasutada. Hoidke seadet ja selle juhete lastele kättesaamatus kohas.
- Vigastatud toitejuhe tuleb ohutuse tagamiseks lasta tootjal, volitatud teenindusel või samaväärse kvalifikatsiooniga tehnikul välja vahetada.
- See seade on ette nähtud kasutamiseks kodus majapidamises või muudes sarnastes kohtades, näiteks:
  - kaupluste, kontorite ja muude töökeskkondade personaliköökiides;
  - talumajapidamistes;
  - klientide poolt hotellides, motellides ja muudes majutuskohtades;
  - bed and breakfast tüüpi hotellides.
- Enne tarvikute/lisaseadiste vahetamist või liikuvate osade käsitlemist lülitage seade välja ja eemaldage vooluvõrgust.
- Asetage seade alati siledale, tasasele pinnale.
- See seade on ette nähtud üksnes siseruumides või koduseks kasutuseks.
- Ärge jätke töötavat seadet järelevalveta.
- Ärge kunagi töödelge keevaid vedelikke (max 90 °C).
- Ärge kasutage seda seadet värvi segamiseks. See võib põhjustada plahvatuse.
- Ärge laske juhtmel rippuda üle lava või leti ääre ega rippuda kuumade pindade kohal.
- Vigastuste vältimiseks hoidke sõrmi ja käsi korpuse ja kallutatud mootori pea vahelistest aladest eemal.
- Ärge kunagi kasutage seadet SISSE lülitatud lisaseadmetega, kui segamishõõnõ pole paigas ja mootori pea (10) on all.
- Ärge täitke masinat liigselt, et vältida mahaloksumist ja mootori üle koormamist. Vedelate segude eest kaitsmiseks kasutage pritsmekatet. Koostisosad saab pritsmekatte ava kaudu otse kaussi lisada.
- Raskete segude (näiteks leivatainas) korral ärge kasutage masinat pidevalt kauem kui kümme minutit. Enne jätkamist laske sellel veel 20 minutit jahtuda.
- Mitte kunagi ärge kastke seadme korpust, toitejuhet ega pistikut vette ega muusse vedelikku.
- Ärge kasutage seadme puhastamise ajal abrasiivseid puhastusvahendeid, küürimispatju ega abrasiivseid detergente.
- Tarvikutega töötamisel kasutage alati komplekti kuuluvat tõukurit. Ärge kunagi pange sõrmi ega vahendeid etteandekanalisse.

## KASUTUSELT KÕRVALDAMINE



See sümbol tootel või pakendil näitab, et toodet ei tohi käidelda olmeprügina. Toote ringlussevõtuks viige see ametlikku kogumispunkti või Electroluxi hoolduskeskusesse, kus on võimalik aku ja elektriosade ohutult ja professionaalselt eemaldada ning taaskasutusse suunata. Elektritoodete ja laetavate patareide eraldi kogumisel järgige riigis kehtestatud eeskirju.

Electrolux jätab endale õiguse tooteid, teavet ja spetsifikatsioone ilma ette teatamata muuta.

HR

CZ

DK

EN

EE

FI

FR

DE

HU

IT

LV

LT

NO

PL

RO

RU

RS

SK

SI

SE

TR

UA

AR

HR  
CZ  
DK  
EN  
EE  
FI  
FR  
DE  
HU  
IT  
LV  
LT  
NO  
PL  
RO  
RU  
RS  
SK  
SI  
SE  
TR  
UA  
AR

## KOMPONENT ( pildileht '2' )

- 1 Kinnitusvõll
- 2 Eesmise tarviku rummu vabastusnupp
- 3 Eesmise tarviku rumm
- 4 Vabastushoob
- 5 Kiiruse juhtnupp
- 6 Toitejuhe
- 7 Roostevabast terasest segamisinõu

- 8a Segamisotsik
- 8b Taignakonks
- 8c Vispel
- 9 Pritsmekaitse
- 10 Mootoripea (kallutatav)
- 11 Korpus
- 12 Kausi alus
- 13 Eesmise tarviku rummukate

### Hakklihaotsik \*

- A Jahvati korpus
- B Jahvati kruvi
- C Jahvati lõiketera
- D1 Peenjähvati plaat
- D2 Keskmine jähvati plaat
- D3 Jämejähvati plaat

- E Jahvati rõngas
- F1 Ülemine kubbe-tarvik
- F2 Alumine kubbe-tarvik
- G1 Ülemine vorstitarvik
- G2 Alumine vorstitarvik
- H Jahvati alus
- I Jahvati tõukur

### Salativalmistaja \*

- J Salativalmistaja korpus
- K1 Keskmine viilutaja
- K2 Jämeviilutaja
- K3 Ribastaja
- L Salativalmistaja tõukur

*\*Saadaval ainult teatud mudelitel.  
Saadaval ka kaubamärgi veebisaidil*



# TURVALLISUUSOHJE

Lue seuraava ohje huolella, ennen kuin käytät laitetta ensimmäistä kertaa.

- Tätä laitetta voivat käyttää henkilöt, joilla on fyysisiä, sensorisia tai henkisiä rajoitteita tai puutteellinen kokemus tai tuntemus, jos heitä valvotaan tai ohjataan laitteen turvallisessa käytössä, ja he ymmärtävät käyttöön liittyvät vaarat. Lapset eivät saa leikkiä tällä laitteella.
- Irrota laite aina virtalähteestä, jos se jätetään ilman valvontaa ja ennen sen kokoamista, purkamista tai puhdistamista.
- Lapset eivät saa käyttää tätä laitetta. Pidä laite ja sen virtajohto pois lasten ulottuvilta.
- Jos virtajohto vahingotuu, sen saa sähkövaaran välttämiseksi vaihtaa vain valmistaja, valtuutettu huoltoliike tai vastaava ammattitaitoinen henkilö.
- Laite on tarkoitettu käytettäväksi normaalissa yksityisessä kotitaloudessa ja vastaavissa käyttötilanteissa, joita ovat:
  - henkilöstön keittiötilat kauppoissa, toimistoissa ja muilla työpaikoilla;
  - maatilat;
  - hotellien, motellien, ja muiden majoitustilojen käyttöympäristöt.
  - majoitusyritykset.
- Katkaise laitteesta virta ja irrota se virtalähteestä, ennen kuin vaihdat/lisävarusteita tai lähestyt käytössä olevia osia.
- Aseta laite aina vaakatasossa olevalle tasaiselle pinnalle.
- Tämä laite on tarkoitettu ainoastaan sisäkäyttöön kotitaloudessa.
- Laitetta ei saa jättää käyntiin ilman valvontaa.
- Älä koskaan käytä laitetta kiehuvien nesteiden käsittelyyn (enimmäislämpötila 90 °C).
- Älä käytä tätä laitetta maalin sekoittamiseen. Se voi aiheuttaa räjähdyksen.
- Älä anna laitteen virtajohdon roikkua pöydän tai työtason reunan yli jos alapuolella on kuumia pintoja.
- Pidä sormesi ja kätesi pois laitteen kotelon ja kallistetun moottoripään väliseltä alueelta välttyäksesi loukkaantumiselta.
- Älä koskaan käytä laitetta lisälaitteiden ollessa PÄÄLLÄ, ellei sekoituskuhlo ole paikallaan ja moottoripää (10) on alaspäin.
- Älä ylitäytä konetta, jotta välttäisit roiskeet ja moottorin ylikuormittumisen. Käytä roiskeuojaa suojautuaksesi nesteseoksilta. Ainesosat voidaan lisätä suoraan kulhoon roiskeuojan syöttöreiän kautta.
- Raskaita seoksia (esimerkiksi leipätaikinaa) käytettäessä, konetta ei saa käyttää yhtäjaksoisesti 10 minuuttia kauempaa. Anna laitteen jäähtyä toiset 20 minuuttia ennen käytön jatkamista.
- Älä upota laitteen runkoa, virtajohtoa tai pistoketta veteen tai muuhun nesteeseen.
- Älä käytä hankaavia puhdistusaineita, hankaustyynyjä tai hankaavia puhdistusaineita laitteen puhdistamisessa.
- Lisäosia käyttäessäsi, muista aina käyttää varusteluun kuuluvaa työntölaiteita. Älä koskaan laita sormiasi tai välineitä syöttöputkeen.

## HÄVITTÄMINEN



Tämä laitteessa tai sen pakkauksessa oleva symboli ilmaisee, että tuotetta ei saa käsitellä tavallisena kotitalousjätteenä. Kierrätä laite viemällä se viralliseen keräyspisteeseen tai Electrolux-huoltokeskukseen, jossa akku ja sähköosat voidaan poistaa ja kierrättää turvallisesti ja ammattimaisesti. Noudata asuinmaasi sääntöjä, jotka koskevat sähkölaitteiden ja ladattavien akkujen keräämistä.

Electrolux pidättää oikeuden muuttaa tuotteita, tietoja ja teknisiä tietoja ilman erillistä ilmoitusta.

HR

CZ

DK

EN

EE

FI

FR

DE

HU

IT

LV

LT

NO

PL

RO

RU

RS

SK

SI

SE

TR

UA

AR

HR

CZ

DK

EN

EE

FI

FR

DE

HU

IT

LV

LT

NO

PL

RO

RU

RS

SK

SI

SE

TR

UA

AR

## KOMPONENTTI ( kuva sivulla '2' )

- 1 Liitostanko
- 2 Etupuolen liitosnavan vapautuspainike
- 3 Etupuolen liitosnapa
- 4 Vapautusvipu
- 5 Nopeudensäätönuppi
- 6 Virtajohto
- 7 Sekoituskulho, ruostumatonta terästä

- 8a Litteä vatkein
- 8b Taikinakoukku
- 8c Vispilöi
- 9 Röiskesuoja
- 10 Moottoripää ( kallistettava )
- 11 Kotelo
- 12 Kulhon puserruslevy
- 13 Etupuolen liitosnapa

### Lihanjauhin\* -----

- A Jauhimen kotelo
- B Jauhimen ruuvi
- C Jauhimen veitsi
- D1 Hienojauhinlevy
- D2 Keskitason jauhinlevy
- D3 Karkea jauhinlevy

- E Jauhimen rengas
- F1 Ylempi kubbe-lisäosa
- F2 Alempi kubbe-lisäosa
- G1 Ylempi makkaralisäosa
- G2 Alempi makkaralisäosa
- H Jauhinpelti
- I Jauhimen työntölaite

### Salaatintekolaite\* -----

- J Salaatintekolaitteen kotelo
- K1 Keskitason siivutin
- K2 Karkea siivutin
- K3 Silppuri
- L Salaatintekolaitteen työntölaite

*\*Saatavissa vain eräiden mallien mukana.  
Saatavissa myös brändin sivustolla.*

# CONSIGNES DE SÉCURITÉ

Lisez attentivement les instructions suivantes avant la première utilisation de l'appareil.

- Les appareils peuvent être utilisés par des personnes ayant des capacités physiques, sensorielles ou mentales réduites ou dénuées d'expérience ou de connaissance, si ces personnes sont correctement surveillées ou si des instructions relatives à l'utilisation de l'appareil en toute sécurité leur ont été données et si elles comprennent les risques encourus. Ne laissez pas les enfants jouer avec l'appareil.
- Débranchez toujours l'appareil s'il est laissé sans surveillance et avant de le monter, de le démonter ou de le nettoyer.
- Cet appareil ne doit pas être utilisé par des enfants. Laissez l'appareil et son cordon d'alimentation hors de portée des enfants.
- Si le câble d'alimentation est endommagé, son remplacement doit être confié exclusivement au fabricant, à son service après-vente ou à toute autre personne qualifiée afin d'éviter tout danger.
- Cet appareil est conçu pour un usage domestique et des applications équivalentes, comme:
  - cuisines réservées aux employés dans les magasins, les bureaux et autres environnements de travail ;
  - exploitations agricoles ;
  - par les clients dans des hôtels, motels et autres environnements de type résidentiel ;
  - des environnements de type bed and breakfast.
- Mettez à l'arrêt l'appareil et débranchez-le avant de remplacer les accessoires/ embouts ou de resserrer les pièces qui se déplacent en cours d'utilisation.
- Placez toujours l'appareil sur une surface plane.
- Cet appareil est destiné à un usage intérieur et domestique uniquement.
- Ne laissez pas ce produit hors de votre vue lorsqu'il est en fonctionnement.
- N'utilisez jamais de liquides bouillants (90 °C au maximum).
- N'utilisez pas cet appareil pour mélanger de la peinture. Cela peut provoquer une explosion.
- Ne laissez pas le cordon pendre au bord de la table ou du comptoir au-dessus des surfaces chaudes.
- Gardez les doigts et les mains éloignés des zones situées entre le boîtier et la tête du moteur inclinée pour éviter les blessures.
- Ne faites jamais fonctionner l'appareil avec les accessoires en FONCTIONNEMENT, sauf si le bol à mélanger est en place et que la tête du moteur (10) est positionné vers le bas.
- Ne remplissez pas excessivement l'appareil pour éviter tout débordement ou surcharge du moteur. Utilisez le couvercle anti-éclaboussures pour vous protéger contre les mélanges liquides. Les ingrédients peuvent être ajoutés directement dans le bol via l'orifice d'alimentation du couvercle anti-éclaboussures.
- Pour les mélanges épais (par ex., pâte à pain), ne faites pas fonctionner l'appareil pendant plus de dix minutes en continu. Laissez-le refroidir pendant 20 minutes avant de continuer.
- N'immergez jamais le corps de l'appareil, le cordon ou la prise dans l'eau ou dans un autre liquide.
- N'utilisez pas de produits abrasifs, d'éponges à récurer ou de détergents abrasifs pour nettoyer l'appareil.
- Lorsque vous utilisez des accessoires, utilisez toujours le poussoir fourni. Ne placez jamais vos doigts ou d'ustensiles dans la goulotte d'alimentation.

## MISE AU REBUT



Ce symbole sur le produit ou son emballage indique que le produit ne doit pas être jeté avec les ordures ménagères. Pour recycler votre produit, veuillez le transporter dans un point de collecte officiel ou un centre de service après-vente Electrolux pouvant retirer et recycler la pile et les composants électriques de manière sûre et professionnelle. Respectez les règles de votre pays pour la collecte sélective des produits électriques et des batteries rechargeables.

Electrolux se réserve le droit de modifier les produits, les informations et les caractéristiques techniques sans préavis.

HR

CZ

DK

EN

EE

FI

FR

DE

HU

IT

LV

LT

NO

PL

RO

RU

RS

SK

SI

SE

TR

UA

AR

HR  
CZ  
DK  
EN  
EE  
FI  
FR  
DE  
HU  
IT  
LV  
LT  
NO  
PL  
RO  
RU  
RS  
SK  
SI  
SE  
TR  
UA  
AR

## COMPOSANT ( image page '2' )

- 1 Manche de fixation
- 2 Touche de déverrouillage pour le support de fixation avant
- 3 Support de fixation avant
- 4 Levier de déverrouillage
- 5 Manette de réglage de la vitesse
- 6 Cordon d'alimentation
- 7 Bol à mélanger en acier inoxydable

- 8a Batteur plat
- 8b Crochet pétrisseur
- 8c Fouet
- 9 Couvercle anti-éclaboussures
- 10 Tête du moteur (inclinable)
- 11 Boîtier
- 12 Plaque de fixation pour bol
- 13 Couvercle du support de fixation avant

### Meat Grinder\*

- A Boîtier du broyeur
- B Vis du broyeur
- C Lame du broyeur
- D1 Plaque de broyeur fine
- D2 Plaque de broyeur moyenne
- D3 Plaque de broyeur grossière

- E Anneau du broyeur
- F1 Fixation supérieure pour kubbe
- F2 Fixation inférieure pour kubbe
- G1 Fixation supérieure pour saucisses
- G2 Fixation inférieure pour saucisses
- H Plateau de broyeur
- I Poussoir du broyeur

### Salad maker\*

- J Boîtier du robot Salad maker
- K1 Trancheuse moyenne
- K2 Trancheuse grossière
- K3 Râpe
- L Poussoir du Salad maker

*\*Disponible uniquement sur certains modèles.  
Également disponible à la vente sur le site  
Web de la marque.*

# SICHERHEITSHINWEISE

Lesen Sie vor der ersten Nutzung des Geräts die folgenden Anweisungen sorgfältig.

- Die Geräte können von Personen mit eingeschränkten physischen, sensorischen oder geistigen Fähigkeiten oder mit mangelnder Erfahrung/mangelndem Wissen benutzt werden, wenn diese durch eine für ihre Sicherheit zuständige Person beaufsichtigt werden oder von dieser Person Anweisungen erhalten haben, wie das Gerät sicher zu bedienen ist und welche Gefahren bei nicht ordnungsgemäßer Bedienung bestehen. Kinder dürfen nicht mit dem Gerät spielen.
- Trennen Sie das Gerät, wenn es unbeaufsichtigt ist sowie vor der Montage, Demontage oder Reinigung stets von der Stromversorgung.
- Das Gerät darf nicht von Kindern benutzt werden. Halten Sie Kinder von Gerät und Netzkabel fern.
- Wenn das Netzkabel beschädigt ist, muss es vom Hersteller, einem autorisierten Kundendienst oder einer ähnlich qualifizierten Person ersetzt werden, um Gefahren zu vermeiden.
- Dieses Gerät ist für die Verwendung im Haushalt und ähnliche Zwecke vorgesehen, z. B.:
  - Personalküchenbereiche in Geschäften, Büros und anderen Arbeitsumfeldern;
  - Bauernhöfe;
  - durch Gäste in Hotels, Motels und anderen wohnungsähnlichen Räumlichkeiten;
  - in Bed-and-Breakfast-Umgebungen.
- Schalten Sie das Gerät aus und trennen Sie es von der Stromversorgung, bevor Sie Zubehör/ Aufsätze austauschen oder Teile berühren, die sich in Betrieb bewegen.
- Stellen Sie das Gerät immer auf eine ebene Oberfläche.
- Das Gerät ist ausschließlich für den Gebrauch im Haus und im Haushalt bestimmt.
- Lassen Sie das Gerät während des Betriebs nicht unbeaufsichtigt.
- Verarbeiten Sie keine siedenden Flüssigkeiten (maximal 90°C).
- Verwenden Sie dieses Gerät nicht zum Umrühren von Farben. Es besteht gegebenenfalls Explosionsgefahr.
- Achten Sie darauf, dass das Kabel nicht über die Kante des Tisches oder der Arbeitsfläche hängt.
- Halten Sie Finger und Hände von den Bereichen zwischen Gehäuse und geneigtem Motorkopf fern, um Verletzungen zu vermeiden.
- Betreiben Sie das Gerät nur dann mit den Zubehöreilen, wenn die Rührschüssel eingesetzt und der Motorkopf (10) abgesenkt ist.
- Überfüllen Sie das Gerät nicht, um Überlaufen und eine Überlastung des Motors zu vermeiden. Verwenden Sie die Spritzschutzvorrichtung zum Schutz vor flüssigen Mischungen. Die Zutaten können über die Einfüllöffnung der Spritzschutzvorrichtung direkt in die Schüssel gegeben werden.
- Betreiben Sie das Gerät bei schweren Mischungen (Beispiel: Brotteig) nicht länger als zehn Minuten. 20 Minuten abkühlen lassen, bevor Sie fortfahren.
- Tauchen Sie das Gerätegehäuse, das Kabel oder den Netzstecker nicht in Wasser oder andere Flüssigkeiten.
- Verwenden Sie zur Reinigung des Geräts keine Scheuermittel, Scheuerschwämme oder scheuernden Reinigungsmittel.
- Setzen Sie bei der Verwendung von Aufsätzen immer den mitgelieferten Schieber ein. Stecken Sie niemals Ihre Finger oder andere Gegenstände in den Einfüllschacht.

## ENTSORGUNG



Dieses Symbol auf dem Produkt oder auf seiner Verpackung weist darauf hin, dass das Produkt nicht als Hausmüll entsorgt werden darf. Um Ihr Produkt zu recyceln, bringen Sie es bitte zu einer offiziellen Sammelstelle oder zu einem Electrolux Kundendienstzentrum, das Batterien und elektrische Bauteile sicher und professionell ausbauen und recyceln kann. Beachten Sie die Vorschriften Ihres Landes zur Entsorgung von Elektrogeräten und Akkus.

Electrolux behält sich das Recht vor, Produkte, Informationen und Spezifikationen ohne Vorankündigung zu ändern.

HR

CZ

DK

EN

EE

FI

FR

DE

HU

IT

LV

LT

NO

PL

RO

RU

RS

SK

SI

SE

TR

UA

AR

HR  
CZ  
DK  
EN  
EE  
FI  
FR  
DE  
HU  
IT  
LV  
LT  
NO  
PL  
RO  
RU  
RS  
SK  
SI  
SE  
TR  
UA  
AR

## KOMPONENTE ( bild Seite '2' )

- 1 Aufsatzschaft
- 2 Entriegelungstaste des Zubehöraufsatzes auf der Vorderseite
- 3 Zubehöraufsatz auf der Vorderseite
- 4 Entriegelungshebel
- 5 Geschwindigkeitsregler
- 6 Netzkabel
- 7 Rührschüssel aus Edelstahl

- 8a Quirl
- 8b Knethaken
- 8c Schneebesens
- 9 Spritzschutz
- 10 Motorkopf (kippar)
- 11 Gehäuse
- 12 Schüsselplatte
- 13 Abdeckung des Zubehöraufsatzes auf der Vorderseite

### Fleischwolf\*

- A Gehäuse des Fleischwolfs
- B Zerkleinerungsschraube
- C Zerkleinerungsmesser
- D1 Feine Zerkleinerungsplatte
- D2 Mittlere Zerkleinerungsplatte
- D3 Grobe Zerkleinerungsplatte

- E Zerkleinerungsring
- F1 Oberer Kubbe - Aufsatz
- F2 Alempi kubbe - lisäosa
- G1 Oberer Wurst - Aufsatz
- G2 Unterer Wurst - Aufsatz
- H Fleischwolf - Tablett
- I Fleischwolf - Schieber

### Salatzubereiter\*

- J Gehäuse des Salatzubereiters
- K1 Mittlere Schneidscheibe
- K2 Grobe Schneidscheibe
- K3 Raspelscheibe
- L Salatzubereiter - Schieber

*\*Nur bei bestimmten Modellen verfügbar.  
Auch auf der Website der Marke erhältlich.*

# BIZTONSÁGI TUDNIVALÓK

A készülék első használata előtt gondosan olvassa el a következő útmutatásokat.

- Ezeket a készülékeket a csökkent fizikai, érzékelési vagy szellemi képességekkel rendelkező felnőttek, illetve megfelelő tudással vagy gyakorlattal nem rendelkező személyek csak felügyelet mellett, vagy abban az esetben használhatják, ha megfelelő oktatást kaptak a készülékek biztonságos használatára, és az esetleges veszélyekre vonatkozóan. Gyermek nem játszhatnak a készülékkel.
- Felügyelet nélkül hagyás, ill. össze-, szétszerelés vagy tisztítás előtt mindig húzza ki a készülék csatlakozódugóját a konnektorból.
- A készüléket gyermekek nem működtethetik. A készüléket és a kábelét tartsa távol a gyermekektől.
- Ha a hálózati kábel megsérül, azt a gyártónak vagy a márkaszerviznek vagy más hasonlóan képzett személynek kell kicserélnie az elektromos veszélyhelyzet elkerülésének érdekében.
- A készüléket háztartási, illetve más hasonló felhasználási területre szánták, egyebek közt:
  - üzletek, irodák és egyéb munkahelyeken kialakított személyzeti konyhákhoz;
  - hétvégi házakba;
  - hotelekben, motellekben és hasonló helyeken a vendégek számára;
  - szállások reggelivel.
- Kapcsolja ki a készüléket, majd húzza ki a dugaszdt a konnektorból, mielőtt tartozékok/kiegészítőket cserél benne, vagy olyan alkatrészeket közelít meg, melyek használat közben mozognak.
- A készüléket mindig sík, vízszintes felületre helyezze.
- Ez a készülék kizárólag beltérben és háztartási célokra használható.
- Működés közben tartsa szemmel a készüléket.
- Soha ne dolgozzon fel forrásban lévő folyadékokat (legfeljebb 90 °C).
- Ne használja ezt a készüléket festék keverésére. Ez robbanást okozhat.
- Ne hagyja, hogy asztal vagy munkapult peremén keresztül lógjon, továbbá forró felülettel érintkezzen a hálózati kábel.
- A sérülés megelőzése érdekében tartsa az ujjait és kezeit távol a készülékház és a megdöntött, motorral hajtott fej közötti területektől.
- A készüléket csak akkor működtesse a tartozékokkal együtt, ha a keverőtál a helyén van, és a motorral hajtott fej (10) le van engedve.
- Ne töltse túl a készüléket, hogy elkerülje a túlsordulást és a motor túlterhelését. Használja a fröccsenésgátlót a folyadékok keverékeivel szemben. A fröccsenésgátló adagolónyílásán keresztül az összetevők közvetlenül a tálba tölthetők.
- Nehéz, sűrű keverékeknel (pl. kenyértészta) ne működtesse folyamatosan a készüléket tíz percnél hosszabb ideig. Mielőtt folytatná, 20 percig hagyja lehűlni.
- Soha ne merítse a készüléket, a kábelt vagy a dugaszt vízbe vagy bármilyen más folyadékba.
- Ne használjon súroló tisztítókelléket, pl. súrolópárnát vagy súrolószert a készülék tisztításához.
- A tartozékok használata során mindig a mellékelt tömőelemet használja. Soha ne tegye ujjait vagy konyhaeszközeit az adagológaratba.

## LESELEJTÉZÉS



A terméken vagy a csomagolásán található áthúzott kuka szimbólum azt jelzi, hogy a termék nem kezelhető háztartási hulladékként. A terméket leselejtezéshoz vigye el egy hivatalos gyűjtőpontba vagy egy Electrolux márkaszervizbe, ahol biztonságos és szakértő módon szerelik ki és hasznosítják újra az akkumulátorokat és az elektromos alkatrészeket. Tartsa be az országa tölthető elemek / akkumulátorok és elektromos termékek szelektív begyűjtésére vonatkozó szabályait.

Az Electrolux fenntartja a jogot a termékeinek, a között információknak és műszaki adatoknak előzetes értesítés nélküli módosítására.

HR

CZ

DK

EN

EE

FI

FR

DE

**HU**

IT

LV

LT

NO

PL

RO

RU

RS

SK

SI

SE

TR

UA

AR

# ALKATRÉSZEK ( kép a '2'. oldalon )

- 1 Tartozéktengely
- 2 Első tartozékpersely kioldó gombja
- 3 Első tartozékpersely
- 4 Kioldó kar
- 5 Sebességszabályzó gomb
- 6 Hálózati kábel
- 7 Rozsdamentes keverőtál

- 8a Lapos keverőkar
- 8b Dagasztókar
- 8c Habverő
- 9 Fröccsenésgátló
- 10 Motorral hajtott fej (dönthető)
- 11 Burkolat
- 12 Tárlőgázító tányér
- 13 Első tartozékpersely burkolata

## Húsdaráló \*

- A Húsdaráló ház
- B Húsdaráló csiga
- C Húsdaráló kés
- D1 Finom húsdaráló rács
- D2 Közepes finomságú húsdaráló rács
- D3 Durva húsdaráló rács

- E Húsdaráló hollandi anya
- F1 Felső kubbekészítő tartozék
- F2 Alsó kubbekészítő tartozék
- G1 Felső kolbászkészítő tartozék
- G2 Alsó kolbászkészítő tartozék
- H Húsdaráló tálca
- I Húsdaráló tömőelem

## Salátakészítő \*

- J Salátakészítő ház
- K1 Közepes finomságú szeletelő
- K2 Durva szeletelő
- K3 Reszelő
- L Salátakészítő tömőelem

*\*Csak bizonyos típusoknál érhető el.  
A márka weboldalán is megvásárolható.*



# CONSIGLI DI SICUREZZA

Leggere attentamente le istruzioni seguenti prima di utilizzare l'apparecchiatura per la prima volta.

- Essa può essere utilizzata da persone con capacità fisiche, sensoriali o mentali limitate o scarsa esperienza e conoscenza, a condizione che siano attentamente sorvegliate e istruite, nonché consapevoli dei rischi correlati all'apparecchio. Evitare che i bambini giochino con l'apparecchiatura.
- Scollegarla sempre dalla fonte di alimentazione se la si lascia incustodita e prima di montarla, smontarla o pulirla.
- L'apparecchiatura non deve essere usata dai bambini. Tenere l'apparecchio e il suo cavo di alimentazione fuori dalla portata dei bambini.
- Se il cavo di alimentazione è danneggiato, deve essere sostituito dal produttore, da un tecnico autorizzato o da una persona qualificata per evitare situazioni di pericolo.
- L'apparecchio è destinato all'uso domestico e in ambienti simili, come:
  - cucine di negozi, uffici e altri ambienti di lavoro;
  - case di campagna;
  - hotel, motel e altri contesti residenziali;
  - strutture ricettive come i bed and breakfast.
- Spegnerne l'apparecchiatura e scollegarla dalla fonte di alimentazione prima di sostituire gli accessori/attacchi o di avvicinarsi alle parti che si muovono durante l'uso.
- Posizionarla sempre su una superficie piana.
- Essa è destinata esclusivamente all'uso domestico e in ambienti chiusi.
- Non lasciare l'apparecchio incustodito quando è in funzione.
- Non utilizzare mai liquidi bollenti (massimo 90 °C).
- Non usare l'apparecchio per mescolare vernice, perché potrebbe esplodere.
- Accertarsi che il cavo di alimentazione non penda dal bordo del tavolo o piano di lavoro o entri in contatto con superfici calde.
- Tenere dita e mani distanti dalle zone tra l'alloggiamento e la testa del motore in posizione inclinata per evitare lesioni.
- Non posizionare l'apparecchio e i suoi accessori su ON se il recipiente non è inserito e la testa del motore (10) abbassata.
- Non riempire eccessivamente l'apparecchiatura per evitare che gli ingredienti trabocchino e che il motore si surriscaldi. Usare il paraschizzi per evitare gli schizzi di miscela. Gli ingredienti possono essere inseriti direttamente nel recipiente tramite il foro del paraschizzi.
- Non utilizzare l'apparecchio per più di 10 minuti se l'impasto è molto denso (come l'impasto per il pane). Lasciare raffreddare l'apparecchio per 20 minuti prima di proseguire.
- Non immergere l'elettrodomestico, il cavo di alimentazione o la spina in acqua o in qualsiasi altro liquido.
- Non utilizzare detersivi o spugnette abrasive per pulire l'apparecchiatura.
- Quando si utilizzano gli accessori, utilizzare sempre pestello in dotazione. Non mettere mai le dita o gli utensili nello scivolo di alimentazione.

## SMALTIMENTO



Questo simbolo sul prodotto o sulla confezione indica che esso non deve essere considerato come un normale rifiuto domestico. Per riciclare il prodotto, consegnarlo a un punto di raccolta ufficiale o a un centro di assistenza Electrolux in grado di rimuovere e riciclare la batteria e i componenti elettrici in modo sicuro e professionale. Rispettare le disposizioni locali per quanto riguarda la raccolta differenziata di prodotti elettrici e batterie ricaricabili.

Electrolux si riserva il diritto di modificare prodotti, informazioni e specifiche senza preavviso.

## COMPONENTE (immagine a pagina '2')

- |   |   |    |  |
|---|---|----|--|
| 1 | Albero accessori                                    | 8a | Frusta piatta                              |
| 2 | Pulsante di blocco dello snodo di attacco anteriore | 8b | Uncino per impasto                         |
| 3 | Snodo di attacco anteriore                          | 8c | Frusta                                     |
| 4 | Leva di blocco                                      | 9  | Paraschizzi                                |
| 5 | Manopola di regolazione della velocità              | 10 | Testa del motore (inclinabile)             |
| 6 | Cavo di alimentazione                               | 11 | Alloggiamento                              |
| 7 | Recipiente in acciaio inossidabile                  | 12 | Piastra di bloccaggio del recipiente       |
|   |   | 13 | Coperchio dello snodo di attacco anteriore |

### Tritacarne\*



- |    |                              |    |                                   |
|----|------------------------------|----|-----------------------------------|
| A  | Alloggiamento del tritacarne | E  | Anello del tritacarne             |
| B  | Vite del tritacarne          | F1 | Accessorio kubbe superiore        |
| C  | Lama tritacarne              | F2 | Accessorio kubbe inferiore        |
| D1 | Piastra tritacarne fine      | G1 | Accessorio per salsicce superiore |
| D2 | Piastra tritacarne media     | G2 | Accessorio per salsicce inferiore |
| D3 | Piastra tritacarne spessa    | H  | Vassoio tritacarne                |
|    |                              | I  | Pestello tritacarne               |

### Salad maker\*

- |    |                             |
|----|-----------------------------|
| J  | Alloggiamento salad maker   |
| K1 | Disco medio                 |
| K2 | Disco spesso                |
| K3 | Affettatore                 |
| L  | Pestello per il salad maker |

*\*Disponibile solo in alcuni modelli.  
Disponibile anche per la vendita sul sito web del marchio.*

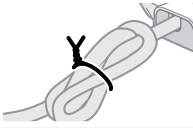
## ETICHETTA AMBIENTALE (In accordo con D. Lgs. N.116/2020)

Materiale	Codice materiale (Da decisione 97/129/ce)	Indicazioni per La raccolta Differenziata (*)	Foto
Carta e cartone/plastica	C/PAP 81	CARTA	
Latta/plastica	C/FE 91	METALLI E ACCIAIO	
Cartone ondulato	PAP 20	CARTA	
Polietilene a bassa densità	LDPE 4	PLASTICA	
Carta	PAP 22	CARTA	

(\*) Verifica le disposizioni del tuo Comune.

# DROŠĪBAS PADOMI

Pirms ierīces pirmreizējās lietošanas uzmanīgi izlasiet turpmāk sniegtos norādījumus.

- Ierīces drīkst izmantot personas ar ierobežotām fiziskām, sensorām vai garīgām spējām, vai pieredzes un zināšanu trūkumu atbildīgās personas uzraudzībā, vai ja tie ir apmācīti par ierīces drošu lietošanu un izprot potenciālos riskus. Bērni nedrīkst rotāļties ar ierīci.
- Vienmēr atvienojiet ierīci no strāvas padeves, ja tā tiek atstāta bez uzraudzības, kā arī pirms tās salikšanas, izjaukšanas un tīrīšanas.
- Šo ierīci nedrīkst lietot bērni. Glabājiet ierīci un tās barošanas vadu bērniem nesasniedzamā vietā.
- Lai izvairītos no apdraudējuma, barošanas vada bojājuma gadījumā tā nomaina jāveic ražotājam, attiecīgajam servisa pārstāvim vai līdzvērtīgi sertificētam speciālistam.
- Šī ierīce ir paredzēta izmantošanai māsaimniecībās un tamlīdzīgos apstākļos, piemēram:
  - veikalū, biroju un citu veidu darba vietu darbinieku virtuves zonās;
  - lauku mājās;
  - viesu lietošanai viesnīcās, autoviesnīcās, pansijās un citās dzīvojamā tipa vidēs;
  - tūrisma mītnu vidēs.
- Izslēdziet ierīci un atvienojiet to no strāvas padeves pirms papildpiederumu /uzgāļu nomaiņas vai darbību veikšanu ar tādām detaļām, kuras ierīces darbības laikā ir kustībā.
- Vienmēr novietojiet ierīci uz līdzenas virsmas.
- Ierīce ir paredzēta izmantošanai tikai iekštelpās un sadzīves apstākļos.
- Ierīces darbības laikā neatstājiet to bez uzraudzības.
- Nekad neapstrādājiet verdošus šķidrumus (maks. 90°C).
- Neizmantojiet šo ierīci, lai samaisītu krāsu. Tas var izraisīt sprādzienu.
- Nepieļaujiet barošanas vada karāšanos pāri galda vai letes malai virs karstas virsmas.
- Lai novērstu traumas, neievietojiet pirkstus un rokas ierīces daļā starp korpusu un paceļamo motora galvu.
- Nekādā gadījumā nedarbiniet ierīci ar pievienotiem papildpiederumiem, ja maisīšanas bļoda nav nofiksēta savā vietā un motora galva (10) neatrodas leļupvērstā stāvoklī.
- Izvairieties pārpildīt ierīci, lai izvairītos no vielu pārplūšanas un motora pārslodzes. Izmantojiet šļakatu aizsargu, lai izvairītos no šķidru maisījumu izšļakstīšanās no ierīces. Sastāvdaļas var pievienot tieši bļodā vai izmantojot šļakatu aizsargā esošo atveri.
- Maisot blīvas konsistences maisījumus (piemēram, maizes mīklu), nedarbiniet ierīci ilgāk par 10 minūtēm bez pārtraukuma. Pirms turpināt izmantot ierīci, ļaujiet tai atdzist vēl 20 minūtes.
- Neiemērciet ierīces korpusu, barošanas vadu vai tā kontaktdakšu ūdenī vai jebkādā citā šķidrumā.
- Ierīces tīrīšanai neizmantojiet abrazīvus tīrīšanas piederumus, sūklus un mazgāšanas līdzekļus.
- Izmantojot papildpiederumus, vienmēr izmantojiet komplektā iekļauto stūmēju. Nekad nelieciet pirkstus vai virtuves piederumus padeves piltuvē.

## UTILIZĀCIJA



Šis simbols uz izstrādājuma vai tā iepakojuma norāda, ka izstrādājumu nedrīkst izvietot māsaimniecības atkritumos. Lai pārstrādātu izstrādājumu, lūdzu, nogādājiet to oficiālā atkritumu savākšanas vietā vai Electrolux servisa centrā, kurš var drošā un profesionālā veidā atvienot un pārstrādāt izstrādājuma akumulatoru un elektriskās daļas. Ievērojiet savā valstī spēkā esošos noteikumus par elektropreču un atkārtojami uzlādējamo akumulatoru atsevišķu savākšanu.

Electrolux patur tiesības mainīt izstrādājumus, informāciju un specifikācijas bez iepriekšēja brīdinājuma.

HR

**SASTĀVDAĻA** ( attēls '2'. lapā )

CZ

**1** Rotējošā papildpiederumu ass

DK

**2** Priekšpusē papildpiederumu rumbas atvienošanas poga

EN

**3** Priekšpusē papildpiederumu savienojuma rumba

EE

**4** Atvienošanas svira

FI

**5** Ātrumu pārslēgš

FR

**6** Barošanas vads

DE

**Gaļas maļamās mašīna \***

HU

**A** Maļamās mašīnas korpuss

IT

**B** Maļamās mašīnas skrūve

LV

**C** Maļšanas nazis

LT

**D1** Smalka maluma plāksne

NO

**D2** Vidēja maluma plāksne

PL

**D3** Rupja maluma plāksne

RO

**Salātu griešanas ierīce \***

RU

**J** Salātu griešanas ierīces korpuss

RS

**K1** Vidēji rupja griezumā nazis

SK

**K2** Rupja griezumā nazis

SI

**K3** Smalcinātājs

SE

**L** Salātu ierīces stūmējs

TR

UA

AR

**7** Nerūsējošā tērauda maisīšanas bļoda**8a** Plakanais maisīšanas uzgalis**8b** Uzgalis mīklas maisīšanai**8c** Putošanas uzgalis**9** Šļakatu aizsargs**10** Motora galva (noliecama)**11** Korpuss**12** Bļodas fiksācijas pamatne**13** Priekšpusē papildpiederumu savienojuma rumbas vāks**E** Maļamās mašīnas gredzens**F1** Augšējā gaļas veltnīšu uzgalis**F2** Apakšējā gaļas veltnīšu uzgalis**G1** Augšējā desiņu uzgalis**G2** Apakšējā desiņu uzgalis**H** Maļšanas paplāte**I** Maļamās mašīnas stūmējs**\*Pieejams tikai noteiktiem modeļiem.****Pieejams arī pārdošanā zīmola tīmekļa vietnē.**

# SAUGOS PRIETAISAS

Prieš naudodami prietaisą pirmą kartą, įdėmiai perskaitykite šį naudojimo vadovą.

- Asmenys turintys fizinių, jutiminių arba protinių sutrikimų ir (arba) neturintys pakankamos patirties ir žinių šį prietaisą gali naudoti tik su tinkama priežiūra arba gavę aiškius saugaus prietaiso naudojimo nurodymus, jei jie supranta susijusius pavojus. Neleiskite vaikams žaisti su šiuo prietaisu.
- Jei prietaisą paliekate be priežiūros arba ketinate vykdyti priežiūros, surinkimo ar išrinkimo darbus, visuomet atjunkite jį nuo elektros maitinimo šaltinio.
- Vaikams naudoti šį prietaisą draudžiama. Saugokite prietaisą ir jo laidą nuo vaikų.
- Pažeistą elektros maitinimo laidą keisti gali tik gamintojas, gamintojo įgaliotas klientų aptarnavimo centras arba atitinkamos kvalifikacijos specialistas, kitaip gali kilti pavojus.
- Šis prietaisas skirtas naudoti tik butyje ir panašiose aplinkose, pavyzdžiui:
  - biurų virtuvėse, valgomuosiuose, biuruose ir kitoje darbo aplinkoje;
  - ūkiuose;
  - viešbučiuose, moteliuose ir kitose gyvenamosiose aplinkose;
  - nakvynės su pusryčiais namuose.
- Prieš keisdami priedus/papildomai tvirtinamus elementus ar vykdydami darbus su judančiosiomis dalimis, išjunkite prietaisą ir atjunkite jį nuo elektros maitinimo tinklo.
- Prietaisą visuomet statykite ant plokščio ir lygaus paviršiaus.
- Prietaisas skirtas naudoti tik butyje ir tik patalpose.
- Nepalikite veikiančio prietaiso be priežiūros.
- Niekada į prietaisą nepilkite verdančių skysčių (skysčių temperatūra neturi viršyti 90 °C).
- Nenaudokite šio prietaiso dažams maišyti. Galite sukelti sproginimą.
- Saugokite laidą nuo aštrių briaunų ir įkaitusių paviršių.
- Pirštus ir rankas laikykite toliau nuo prietaiso korpuso, jei variklio dalis yra pakelta, nes galite susižaloti.
- Niekada nejunkite prietaiso su pritvirtintais priedais, jei maišymui skirtas dubuo nėra savo vietoje ir variklio dalis (10) nėra nuleista.
- Neperpildykite dubens, kitaip maistas gali ištekėti, o variklis perdegti. Naudokite nuo tiskalų apsaugantį skydelį, jei maišote skysčius. Maisto ingredientus galite dėti tiesiai į dubenį, per apsauginio skydelio angą.
- Jei maišote klampus mišinius (pavyzdžiui, tešlą duonai kepti), nelaikykite prietaiso įjungto ilgiau nei dešimt minučių. Išjunkite prietaisą ir palaukite 20 minučių, kol prietaisas atvės.
- Niekada nermkite prietaiso korpuso, laido ar kištuko į vandenį arba bet kokį kitą skystį.
- Prietaisui valyti nenaudokite šiurkščių valymo priemonių, šveitiklių ar šveitinančių valiklių.
- Priedų naudojimui visuomet pasitelkite tiekiamą stumtuvą. Niekada neikiškite pirštų ar įrankių į tiekimo angą.

## UTILIZAVIMAS



Šis simbolis ant prietaiso (ar jo pakuotės) nurodo, kad prietaiso negalima mesti kartu su buitinėmis atliekomis. Nebenaudojamą prietaisą pridukite oficialiame elektrinių prietaisų surinkimo punkte arba „Electrolux“ remonto centre, kur prietaisas bus išardytas, išimta jo baterija ir kitos elektrinės dalys, kurios bus tinkamai utilizuotos. Laikykites šalyje galiojančių elektros prietaisų ir įkraunamų baterijų utilizavimo taisyklių.

„Electrolux“ pasilieka teisę savo nuožiūra keisti gaminių dizainą, technines savybes ir dokumentacijoje pateiktą informaciją.

HR  
CZ  
DK  
EN  
EE  
FI  
FR  
DE  
HU  
IT  
LV  
LT  
NO  
PL  
RO  
RU  
RS  
SK  
SI  
SE  
TR  
UA  
AR

## ELEMENTAS ( žr. '2' psl. )

- 1 Priedų tvirtinimo ašis
- 2 Priekyje tvirtinamų priedų įvorės atrakinimo mygtukas
- 3 Priekyje tvirtinamų priedų įvorė
- 4 Atrakinimo svirtelė
- 5 Greičio valdymo rankenėlė
- 6 Elektros maitinimo laidas
- 7 Nerūdijančio plieno dubuo

- 8a Plokščias plaktukas
- 8b Kablys tešlai maišyti
- 8c Šluotelė
- 9 Nuo tiškalių apsaugantis skydelis
- 10 Variklio dalis (paverčiama)
- 11 Korpusas
- 12 Dubens fiksavimo lėkštė
- 13 Priekinės priedų tvirtinimo įvorės dangtelis

### Mėsos smulkintuvas\*

- A Smulkintuvo korpusas
- B Smulkintuvo sraigtas
- C Smulkintuvo peilis
- D1 Smulkaus smulkinimo lėkštė
- D2 Vidutinio smulkinimo lėkštė
- D3 Stambaus smulkinimo lėkštė

- E Smulkintuvo žiedas
- F1 Viršuje tvirtinamas dubuo
- F2 Apačioje tvirtinamas dubuo
- G1 Viršutinis dešrelių priedas
- G2 Apatinis dešrelių priedas
- H Smulkintuvo padėklas
- I Smulkintuvo stumtuvas

### Priedas salotoms gaminti\*

- J Salotų priedo korpusas
- K1 Vidutinio storio pjaustyklė
- K2 Didelio storio pjaustyklė
- K3 Smulkintuvas
- L Salotų priedo stumtuvas

*\*Tik kai kuriuose modeliuose.  
Taip pat parduodamas oficialiame puslapyje.*

# SIKKERHETSRAÅD

Les følgende instruksjoner nøye før du bruker produktet første gang.

- Dette produktet kan brukes av personer med reduserte fysiske, sensoriske eller mentale evner eller manglende erfaring og kunnskap dersom de har tilsyn eller får instruksjon i sikker bruk av produktet og forstår hvilke farer som kan inntreffe. Barn skal ikke leke med produktet.
- Koble alltid produktet fra strømforsyningen hvis det ikke er under tilsyn eller før montering, demontering eller rengjøring.
- Dette produktet skal ikke brukes av barn. Produktet og ledninger må ikke være plassert der barn kan nå dem.
- Strømforsyningskabelen må kun skiftes av et autorisert serviceverksted hvis den er skadet.
- Dette produktet er ment å brukes i husholdninger og lignende steder som:
  - kjøkken til ansatte i forretninger, på kontorer og i andre arbeidsmiljøer,
  - våningshus,
  - av gjester på hoteller, moteller og andre boligtyper,
  - av gjester i overnattingsmiljøer.
- Slå av produktet og koble fra strømforsyningen før du endrer tilbehør / redskap, eller når du åpner deler som er i bruk.
- Plasser alltid produktet på en flat og jevn overflate.
- Produktet er kun beregnet for bruk innendørs og i vanlig husholdning.
- Ikke forlat dette produktet mens det kjører.
- Aldri tilbered kokende væske (maksimum 90 °C).
- Produktet må ikke brukes til å røre maling. Det kan føre til eksplosjon.
- Ikke la ledningen henge over kanten på bordet eller benken over varme overflater.
- Hold fingre og hender borte fra områder mellom hus og skråstilt motorhode for å forhindre skade.
- Bruk aldri produktet med tilleggsutstyret PÅ, med mindre blandeballen er på plass og motorhodet (10) er ned.
- Ikke overfyll maskinen for å unngå overbelastning av motor og søl. Bruk sprutbeskyttelsen for å beskytte mot flytende blandinger. Ingredienser kan tilsettes direkte i bollen via innmatingshullet til sprutbeskyttelsen.
- Med tunge blandinger (eksempel: brøddeig) må du ikke bruke maskinen i mer enn ti minutter sammenhengende. La den avkjøles i ytterligere 20 minutter før du fortsetter.
- Produktets hoveddel, ledning eller støpsel må ikke dyppes i vann eller annen væske.
- Ikke bruk skurende rengjøringsmidler, skuresvamp eller slipende rengjøringsmidler under rengjøring av produktet.
- Bruk alltid stapperen som følger med når du bruker tilbehør. Putt aldri fingre eller redskaper i matesjakten.

## AVFALLSHÅNDTERING



Symbolet (X) på produktet eller på emballasjen forteller at dette produktet ikke må håndteres som vanlig husholdningsavfall. For å resirkulere produktet ditt, bør du ta det med til en offisiell gjenbruksstasjon eller et Electrolux - servicesenter som kan fjerne og resirkulere batteriet og elektriske deler på en trygg og profesjonell måte. Følg landets regler for separat innsamling av elektriske produkter og oppladbare batterier.

Electrolux forbeholder seg retten til å endre produkter, informasjon og spesifikasjoner uten forvarsel.

HR

CZ

DK

EN

EE

FI

FR

DE

HU

IT

LV

LT

NO

PL

RO

RU

RS

SK

SI

SE

TR

UA

AR

HR  
CZ  
DK  
EN  
EE  
FI  
FR  
DE  
HU  
IT  
LV  
LT  
NO  
PL  
RO  
RU  
RS  
SK  
SI  
SE  
TR  
UA  
AR

## KOMPONENT ( bilde '2' )

- 1 Festeaksel
- 2 Frigjøringsknapp for fremre tilbehør
- 3 Fremre tilbehørsfeste
- 4 Utløspak
- 5 Hastighetskontrollknapp
- 6 Strømledning
- 7 Blandebolle i rustfritt stål

### Kjøttkvern\* -----

- A Kvernhus
- B Kvernskrue
- C Kverkniv
- D1 Fin kvernplate
- D2 Middels kvernplate
- D3 Grov kvernplate

### Salatmaker\* -----

- J Salatmakerhus
- K1 Middels kutter
- K2 Grovkutter
- K3 River
- L Salatmaker-skyver

- 8a Flatvisp
- 8b Deigkrok
- 8c Visp
- 9 Sprutskjerm
- 10 Motorhode (vippbart)
- 11 Kabinett
- 12 Bollefeste
- 13 Deksel for festenav foran

- E Kvernring
- F1 Øvre kubbe-redskap
- F2 Nedre kubbe-redskap
- G1 Øvre pølseredskap
- G2 Nedre pølseredskap
- H Kvern Brett
- I Kvernstapper

*\*Kun tilgjengelig på enkelte modeller.  
Også tilgjengelig for salg på våre nettsider.*



# WSKAZÓWKI DOTYCZĄCE BEZPIECZEŃSTWA

Przed pierwszym użyciem urządzenia należy uważnie zapoznać się z niniejszą instrukcją.

- Urządzenie mogą obsługiwać osoby o ograniczonych zdolnościach fizycznych, sensorycznych lub umysłowych bądź nieposiadające odpowiedniej wiedzy i doświadczenia, jeśli będą one nadzorowane lub zostaną poinstruowane w zakresie bezpiecznego korzystania z urządzenia i będą świadome związanych z tym zagrożeń. Dzieci nie mogą bawić się urządzeniem.
- Należy zawsze odłączyć urządzenie od zasilania, jeśli pozostawia się je bez nadzoru, jak również przed montażem, demontażem lub czyszczeniem.
- To urządzenie mogą użytkować wyłącznie osoby dorosłe. Urządzenie należy przechowywać w miejscu niedostępnym dla dzieci.
- Jeśli przewód zasilający uległ uszkodzeniu, należy zlecić jego wymianę producentowi urządzenia, punktowi serwisowemu lub też innej kompetentnej osobie, aby uniknąć niebezpieczeństwa.
- Urządzenie jest przeznaczone do użytku w gospodarstwie domowym oraz do podobnych zastosowań w miejscach, jak:
  - kuchnie w obiektach sklepowych, biurowych oraz innych placówkach pracowniczych;
  - gospodarstwa rolne;
  - hotele, motele i inne miejsca zakwaterowania (na użytek klientów);
  - obiekty noclegowe.
- Przed przystąpieniem do wymiany akcesoriów / przystawek lub dotknięciem ruchomych części urządzenia należy je uprzednio wyłączyć i odłączyć od zasilania.
- Urządzenie należy zawsze ustawiać na płaskiej poziomej powierzchni.
- Urządzenie jest przeznaczone wyłącznie do użytku wewnątrz pomieszczeń oraz w gospodarstwie domowym.
- Nie pozostawiać pracującego urządzenia bez nadzoru.
- Nie wolno mieszać gotujących się cieczy (maks. temperatura wynosi 90°C).
- Nie używać urządzenia do mieszania farb. Może to spowodować wybuch.
- Przewód zasilający nie może wystawać nad krawędzią stołu lub blatu nad gorącymi powierzchniami.
- Aby uniknąć obrażeń nie wkładać palców ani dłoni w przestrzeń między obudową a odchylonym silnikiem.
- Nigdy nie wolno używać urządzenia z włączonymi (Wł.) nasadkami, jeśli misa nie jest we właściwym miejscu, a głowica silnika (10) nie jest skierowana w dół.
- Nie przepelniać urządzenia, aby uniknąć rozlania obrabianego produktu oraz przeciążenia silnika. Podczas obrabiania wodnistych produktów stosować osłonę przed rozpryskiwaniem. Składniki można dodawać bezpośrednio do misy przez otwór wlotowy osłony rozpryskowej.
- Podczas rozrabiania gęstych produktów (np. ciasta chlebowego) nie używać urządzenia dłużej niż dziesięć minut bez przerwy. Przed dalszą pracą należy odczekać, aż ostygnie przez kolejne 20 minut.
- Nie zanurzać korpusu urządzenia, przewodu zasilającego ani wtyczki w wodzie ani innym płynie.
- Podczas czyszczenia urządzenia nie wolno stosować ściernych środków czyszczących, myjek do szorowania ani ściernych detergentów.
- Używając przystawki należy zawsze stosować popychacz znajdujący się w zestawie. Nigdy nie wkładać palców ani sztućców do otworu do wkładania składników.

## UTYLIZACJA



Ten symbol na produkcie lub na opakowaniu oznacza, że tego produktu nie wolno traktować tak, jak innych odpadów domowych. W celu poddania urządzenia recyklingowi należy zwrócić się do autoryzowanego punktu zbiórki lub centrum serwisowego firmy Electrolux, który może wyjąć i poddać recyklingowi akumulatory i części elektryczne w bezpieczny i profesjonalny sposób. Należy przestrzegać obowiązujących w danym kraju przepisów dotyczących oddzielnej zbiórki urządzeń elektrycznych i akumulatorów.

Firma Electrolux zastrzega sobie prawo do zmiany produktów, informacji i specyfikacji bez uprzedzenia.

HR

CZ

DK

EN

EE

FI

FR

DE

HU

IT

LV

LT

NO

PL

RO

RU

RS

SK

SI

SE

TR

UA

AR

HR  
CZ  
DK  
EN  
EE  
FI  
FR  
DE  
HU  
IT  
LV  
LT  
NO  
PL  
RO  
RU  
RS  
SK  
SI  
SE  
TR  
UA  
AR

## ELEMENT ( rysunek '2' )

- 1 Wałek napędowy
- 2 Przycisk zwalniający przedniego gniazda przystawek
- 3 Przednie gniazdo przystawek
- 4 Dźwignia zwalniająca
- 5 Pokrętko regulacji prędkości
- 6 Przewód zasilający
- 7 Miska ze stali nierdzewnej

### Maszynka do mielenia mięsa\*

- A Obudowa maszynki do mielenia
- B Śruba maszynki do mielenia
- C Nóż rozdrabniający
- D1 Płytko do rozdrabniania dokładnego
- D2 Płytko do rozdrabniania średniego
- D3 Płytko do rozdrabniania zgrubnego

### Przystawka do sałatek\*

- J Obudowa przystawki do sałatek
- K1 Szatkownica średnia
- K2 Szatkownica zgrubna
- K3 Rozdzierak
- L Popychacz przystawki do sałatek

- 8a Płaski ubijacz
- 8b Mieszadło hakowe
- 8c Końcówka do ubijania
- 9 Osłona rozpryskowa
- 10 Głowica silnika (odchylana)
- 11 Obudowa
- 12 Płytko do mocowania miski
- 13 Osłona mocowania przystawek

- E Pierścień maszynki do mielenia
- F1 Górna przystawka kubbe
- F2 Dolna przystawka kubbe
- G1 Górna przystawka do kiełbasy
- G2 Dolna przystawka do kiełbasy
- H Tacka maszynki do mielenia
- I Popychacz

*\*Dostępne tylko w niektórych modelach.  
Dostępne również w sprzedaży na stronie internetowej producenta.*

# RECOMANDARI PENTRU SIGURANȚĂ

Citiți cu atenție următoarele instrucțiuni înainte de a utiliza aparatul pentru prima dată.

- Aparatele pot fi utilizate de persoane cu capacități fizice, senzoriale sau mentale reduse sau fără experiență și cunoștințe, dacă beneficiază de supraveghere sau instruire privind utilizarea aparatului într-o manieră sigură și înțeleg pericolele la care se expun. Copiii nu trebuie să se joace cu aparatul.
- Deconectați întotdeauna aparatul de la sursa de alimentare atunci când acesta este lăsat nesupravegheat și înainte de montare, demontare sau curățare.
- Acest aparat nu trebuie utilizat de către copii. Nu lăsați aparatul și cablul la îndemâna copiilor.
- În cazul în care cablul de alimentare este deteriorat, acesta trebuie înlocuit de producător, reprezentantul de service sau persoane autorizate cu o calificare similară pentru a se evita orice pericol.
- Acest aparat este conceput pentru utilizare casnică și utilizări similare, cum ar fi:
  - zonele de bucătărie pentru personal din ateliere, birouri și alte medii de lucru;
  - ferme;
  - de către clienți, în hoteluri, moteluri și alte medii de tip rezidențial;
  - tip de cazare cu mic dejun.
- Opritiți aparatul și deconectați-l de la sursa de alimentare înainte de a schimba accesoriile/atașamentele sau când vă apropiați de componentele care sunt în mișcare în timpul funcționării.
- Așezați întotdeauna aparatul pe o suprafață plană.
- Aparatul este destinat exclusiv pentru uz casnic în interiorul locuinței.
- Nu lăsați acest produs nesupravegheat atunci când este în funcțiune.
- Nu procesați niciodată lichide care fierb (maxim 90°C).
- Nu utilizați acest aparat pentru a amesteca vopsea. Acest lucru poate produce explozie.
- Nu lăsați cablul să atârne liber peste marginea mesei sau a unor suprafețe încălzite.
- Aveți grijă să țineți mâinile și în special degetele la o distanță sigură față de zonele dintre carcasă și motorul înclinat, pentru a preveni rănirea accidentală.
- Nu utilizați niciodată aparatul cu accesoriile în poziția ON, cu excepția cazului în care bolul de amestecare este fixat în poziție și capul motorului (10) este coborât.
- Nu umpleți excesiv mașina pentru a evita revărsarea și supraîncărcarea. Folosiți protecția împotriva stropirii pentru a vă proteja de amestecurile lichide. Ingredientele pot fi adăugate direct în bol prin orificiul de alimentare de protecție împotriva stropirii.
- Pentru amestecuri dense (de exemplu: aluat de pâine), nu utilizați mașina în mod continuu mai mult de zece minute. Lăsați să se răcească încă 20 de minute înainte de a continua.
- Nu introduceți niciodată corpul, cablul sau ștecherul aparatului în apă sau în orice alt lichid.
- Nu utilizați agenți de curățare abrazivi, bureți sau detergenți abrazivi pentru curățarea aparatului.
- În timp ce utilizați piesele atașate, utilizați întotdeauna împingătorul furnizat. Nu puneți niciodată degetele sau ustensilele în jghebul de alimentare.

## RECICLAREA



Acest simbol de pe produs sau de pe ambalaj indică faptul că produsul nu poate fi aruncat împreună cu deșeurile menajere. Pentru reciclarea produsului, predați-l la un punct de colectare oficial sau la un centru de service Electrolux care poate demonta și recicla bateria și piesele electrice într-un mod sigur și profesional. Respectați reglementările naționale pentru colectarea separată a produselor electrice și a bateriilor reîncărcabile.

Electrolux își rezervă dreptul de a modifica produsele, informațiile și specificațiile fără preaviz.

HR

CZ

DK

EN

EE

FI

FR

DE

HU

IT

LV

LT

NO

PL

RO

RU

RS

SK

SI

SE

TR

UA

AR

HR  
CZ  
DK  
EN  
EE  
FI  
FR  
DE  
HU  
IT  
LV  
LT  
NO  
PL  
RO  
RU  
RS  
SK  
SI  
SE  
TR  
UA  
AR

## COMPONENTĂ ( Imaginea de la pagina '2' )

- 1 Ax pentru accesorii
- 2 Buton de eliberare al portului frontal pentru accesorii
- 3 Port frontal pentru accesorii
- 4 Maneta de eliberare
- 5 Buton de control al vitezei
- 6 Cablu de alimentare
- 7 Bol din oțel inoxidabil

- 8a Bătător plat
- 8b Cârlig pentru frământat
- 8c Tel
- 9 Protecție împotriva stropirii
- 10 Cap motor (înclinabil)
- 11 Carcasă
- 12 Placă de prindere a bolului
- 13 Capac butuc accesoriu frontal

### Mașină de tocat carne \*

- A Carcasă tocător
- B Șurub cu cap tocător
- C Cuțit tocător
- D1 Placă pentru tocare fină
- D2 Placă medie pentru tocare
- D3 Placă tocător grosier

- E Inel tocător
- F1 Accesoriu kubbe superior
- F2 Accesoriu kubbe inferior
- G1 Accesoriu superior pentru cârnați
- G2 Accesoriu inferior pentru cârnați
- H Tavă tocător
- I Tavă de prezentare tocător

### Aparat pentru salată \*

- J Carcasa aparatului pentru salată
- K1 Feliator mediu
- K2 Feliator grosier
- K3 Mărunțitor
- L Tavă aparat pentru salată

*\*Disponibil doar la anumite modele.  
Disponibil și pentru vânzare pe site-ul web al mărcii.*

# ПРАВИЛА И УСЛОВИЯ БЕЗОПАСНОГО ИСПОЛЬЗОВАНИЯ

Перед первым использованием прибора внимательно прочитайте эту инструкцию.

- Прибор не предназначен для использования лицами (включая детей) с пониженными физическими, сенсорными или умственными способностями или при отсутствии у них жизненного опыта или знаний, если они не находятся под присмотром или не проинструктированы об использовании прибора лицом, ответственным за их безопасность.
- Дети должны находиться под присмотром для недопущения игр с прибором.
- Всегда отключайте прибор от сети, если он остается без присмотра, перед сборкой, разборкой или очисткой.
- Не допускается использование прибора детьми. Храните прибор и его сетевой шнур в недоступном для детей месте.
- В случае повреждения шнура питания во избежание несчастного случая он должен быть заменен изготовителем, его сервисным агентом или специалистом с аналогичной квалификацией.
- Прибор предназначен для домашнего бытового и аналогичных применений, таких как:
  - в помещениях, служащих кухнями для обслуживающего персонала в магазинах, офисах и в других рабочих помещениях;
  - в сельских жилых домах;
  - для использования клиентами отелей, мотелей и других жилых помещений;
  - мини-гостиниц типа «ночлег и завтрак».
- Перед заменой сменных аксессуаров и принадлежностей выключите прибор и отсоедините его от сети электропитания.
- Всегда ставьте прибор на ровную поверхность.
- Прибор предназначен только для использования внутри помещений и бытового применения.
- Не оставляйте прибор вне поля зрения во время его работы.
- Ни в коем случае не используйте кипящие жидкости (макс. 90°C).
- Не используйте данный прибор для смешивания краски. Это может привести к взрыву.
- Не допускайте свисания электрического провода с края стола или над горячими поверхностями.
- Удерживайте пальцы и руки в удалении от корпуса, а также от сдвинутой вверх верхней части корпуса с двигателем во избежание травм.
- Никогда не включайте прибор с насадками, если миксерная чаша (7) не установлена, а верхняя часть корпуса с двигателем (10) не опущена.
- Не переполняйте прибор, чтобы избежать разбрызгивания и перегрузки двигателя. Используйте защиту от брызг для защиты от жидких смесей. Ингредиенты можно добавлять непосредственно в чашу через загрузочное отверстие разбрызгивателя.
- При использовании тяжелых смесей (например, хлебное тесто) прибор не работает более десяти минут. Дайте ему остыть еще в течение 20 минут, прежде чем продолжить.
- Никогда не погружайте корпус прибора, его сетевой шнур или вилку в воду или какую-либо другую жидкость.
- Не используйте для чистки прибора абразивные чистящие средства и царапающие губки.

При использовании и очистке руководствуйтесь иллюстрированными инструкциями на стр. 3-6.

## УТИЛИЗАЦИЯ



Этот символ на приборе или его упаковке указывает на то, что прибор нельзя утилизировать как обычные бытовые отходы. Для вторичной переработки просим отнести прибор в пункт сбора электроприборов. Следуйте правилам, действующим в вашей стране, регионе и/или населённом пункте в отношении раздельного сбора электроприборов.



Electrolux оставляет за собой право изменять технические характеристики приборов и содержание эксплуатационных документов без предварительного уведомления.



Этот прибор предназначен для смешивания, измельчения и взбивания пищевых ингредиентов. Характеристики и параметры. Напряжение: 220–240 В, частота: 50–60 Гц, мощность: 2200 Вт.

В случае повреждения шнура электропитания, а также при необходимости ремонта прибора обращайтесь в авторизованный сервисный центр.

Дата изготовления прибора указана в его серийном номере, где первая цифра соответствует последней цифре года изготовления, а вторая и третья цифры – порядковому номеру недели.

Например, серийный номер 14512345 означает, что прибор изготовлен на сорок пятой неделе 2021 года.

Изготовитель: Electrolux Appliances AB, St. Göransgatan 143, 10545 Stockholm, Швеция.  
Изготовлено в Китае.

### KZ Қазақстан / Казахстан

Телефон службы поддержки потребителей Electrolux / AEG / Zanussi +7 727 339 27 87 (тарифицируется оператором связи).

Electrolux, AEG, Zanussi тұтынушыларды қолдау телефоны +7 727 339 27 87 (байланыс операторы тарифтейді).

## КОМПОНЕНТ ( см. иллюстрации на стр. '2' )

- |   |  |    |  |
|---|--|----|--|
| 1 | Ось для насадок                            | 8а | Плоская насадка для взбивания                  |
| 2 | Кнопка высвобождения узла передней насадки | 8b | Крючок для теста                               |
| 3 | Передний узел насадок                      | 8с | Венчик   |
| 4 | Рычаг разблокировки                        | 9  | Защита от брызг                                |
| 5 | Ручка выбора скорости                      | 10 | Верхняя часть корпуса с двигателем (подвижная) |
| 6 | Сетевой шнур                               | 11 | Корпус   |
| 7 | Миксерная чаша из нержавеющей стали        | 12 | Крепление для чаши                             |
|   |  | 13 | Крышка переднего узла насадок                  |

## Мясорубка\*

- |    |  |    |   |
|----|--|----|---|
| A  | Корпус мясорубки                             | F1 | Верхняя часть насадки для приготовления кеббе   |
| B  | Шнек мясорубки                               | F2 | Нижняя часть насадки для приготовления кеббе    |
| C  | Нож мясорубки                                | G1 | Верхняя часть насадки для приготовления сосисок |
| D1 | Решетка с мелкой перфорацией для мясорубки   | G2 | Нижняя часть насадки для приготовления сосисок  |
| D2 | Решетка со средней перфорацией для мясорубки | H  | Лоток для мясорубки                             |
| D3 | Решетка с крупной перфорацией для мясорубки  | I  | Толкатель для мясорубки                         |
| E  | Кольцо мясорубки                             |    |   |

## Мультирезка\*

- |    |  |
|----|--|
| J  | Корпус мультирезки                     |
| K1 | Насадка для нарезки средними ломтиками |
| K2 | Насадка для нарезки крупными ломтиками |
| K3 | Измельчитель                           |
| L  | Толкатель для мультирезки              |

\* Только в модели E5KM1-6GBP.

# БЕЗБЕДНОСНИ САВЕТИ

Пре прве употребе уређаја пажљиво прочитајте следећа упутства.

- Уређаје могу да користе особе са смањеним физичким, чулним или менталним способностима, као и особе којима недостају искуство и знање, уколико им се обезбеди надзор или им се дају упутства у вези са употребом уређаја на безбедан начин и уколико схватају могуће опасности. Деца не смеју да се играју уређајем.
- Увек искључите уређај из напајања ако је остао без надзора и пре склапања, растављања или чишћења.
- Овај уређај не смеју да користе деца. Уређај и кабл држите ван домашаја деце.
- Уколико је кабл оштећен, мора га заменити произвођач, овлашћени сервисер или лица сличних квалификација како би се избегла опасност.
- Овај уређај је намењен за коришћење у домаћинствима и сличним окружењима, као што су:
  - кухиње за особље у продавницама, канцеларијама и другим радним окружењима;
  - кухиње на фармама;
  - од стране клијената у хотелима, мотелима и другим окружењима стационарног типа;
  - пансионима и другим окружењима стационарног типа.
- Увек угасите уређај и искључите га из напајања пре замене прибора/додатака или приступања покретним деловима током рада.
- Уређај увек ставите на равну површину.
- Уређај је намењен само за унутрашњу и кућну употребу.
- Не остављајте овај производ ван видокруга док ради.
- Никад не обрађујте кипуће течности (само до 90°C).
- Не користите овај уређај за мешање фарбе. То може довести до експлозије.
- Не дозволите да кабл виси преко ивице стола или кухињске површине изнад врелих површина.
- Држите прсте и руке даље од места између кућишта и нагнуте главе мотора како бисте спречили повреду.
- Никада немојте руковати уређајем са ПОСТАВЉЕНИМ додацима, осим ако је посуда за мешање постављена и глава мотора (10) спуштена.
- Немојте да препуните машину да бисте избегли преливање и преоптерећење мотора. Заштиту од прскања користите за заштиту од течних смеша. Састојци се могу додати директно у посуду кроз отвор за пуњење на штитнику против прскања.
- Када радите са тешким смешама (пример: тесто за хлеб), немојте користити машину дуже од десет минута без прекида. Пре него што наставите, дозволите да се машина хлади још 20 минута.
- Никада не потапајте кућиште уређаја, кабл или утикач у воду или било коју другу течност.
- Не користите абразивна средства за чишћење, сунђере за рибање или абразивне детерџенте за чишћење уређаја.
- При употреби додатака увек користите приложени потискивач. Никад не увлачите прсте и есцајг у улазни канал.

## ОДЛАГАЊЕ



Овај симбол на производу или његовој амбалажи указује на то да производ не сме да се одложи као кућни отпад. Да бисте рециклирали производ, однесите га на званично место за прикупљање или Electrolux сервисни центар, где се батерија и електрични делови могу безбедно и професионално уклонити и рециклирати. Поштујте прописе своје земље о одвојеном прикупљању електричних производа и батерија на пуњење.

Electrolux задржава право да промени информације о производу и спецификације без најаве.

## КОМПОНЕНТА ( слика на стр. '2' )

- |   |  |    |  |
|---|--|----|--|
| 1 | Осовина за додатке                               | 8a | Равна мућкалица                                |
| 2 | Дугме за ослобађање предњег прикључка за додатке | 8b | Кука за мешање теста                           |
| 3 | Предњи прикључак за додатке                      | 8ц | Мућење   |
| 4 | Полуга за отпуштање                              | 9  | Штитник против прскања                         |
| 5 | Командно дугме за избор брзине                   | 10 | Глава мотора (са могућношћу подешавања нагиба) |
| 6 | Кабл за напајање                                 | 11 | Кућиште  |
| 7 | Чинија за мешање од нерђајућег челика            | 12 | Постоље за причвршћивање чиније                |
|   |  | 13 | Поклопац предњег прикључка за додатке          |

### Млин за месо\*

- |    |                               |    |                           |
|----|-------------------------------|----|---------------------------|
| A  | Кућиште млина                 | E  | Прстен млина              |
| B  | Завртањ млина                 | F1 | Горњи додаток за кубе     |
| C  | Нож млина                     | F2 | Доњи додаток за кубе      |
| D1 | Плочица за фино мљење         | G1 | Горњи додаток за кобасице |
| D2 | Плочица за средње грубо мљење | G2 | Доњи додаток за кобасице  |
| D3 | Плочица за грубо мљење        | H  | Тацна млина               |
|    |                               | I  | Потискивач млина          |

### Апарат за салату\*

- |    |                              |
|----|------------------------------|
| J  | Кућиште апарата за салату    |
| K1 | Секач за средње сечење       |
| K2 | Секач за грубо сечење        |
| K3 | Уситњивач                    |
| L  | Потискивач апарата за салату |

*\*Доступно само за поједине моделе.  
Доступно за продају и на сајту робне марке.*



# BEZPEČNOSTNÉ POKYNY

Pred prvým použitím spotrebiča si pozorne prečítajte nasledujúce pokyny.

- Spotrebiče môžu používať osoby so zníženými fyzickými, zmyslovými alebo psychickými schopnosťami alebo nedostatkom skúseností a znalostí, iba ak sú pod dozorom inej osoby, alebo ak boli inou osobou poučené o bezpečnom používaní spotrebiča a ak rozumejú prípadným rizikám. Deti sa nesmú hrať so spotrebičom.
- Spotrebič vždy odpojte od zdroja napätia, ak je ponechaný bez dozoru alebo pred zmontovaním, rozobratím alebo čistením.
- Deti nesmú používať tento spotrebič. Spotrebič aj s káblom uchovávajte mimo dosahu detí.
- Ak je poškodený elektrický napájací kábel, musíte ho dať vymeniť u výrobcu, v autorizovanom servise alebo kvalifikovanej osobe, aby sa predišlo nebezpečenstvu.
- Toto zariadenie je určené na používanie v domácnostiach a podobnom prostredí, ako napr.:
  - kuchynské priestory zamestnancov v obchodoch, na úradoch a v inom pracovnom prostredí;
  - chalupy, chaty;
  - priestory pre klientov v hoteloch, moteloch a iných typoch ubytovacích zariadení;
  - zariadeniach poskytujúcich nocľah s raňajkami.
- Vypnite spotrebič a odpojte ho od napájania pred výmenou príslušenstva/nástavcov alebo predtým, ako sa dotknete pohyblivých častí.
- Spotrebič vždy kladte na rovný povrch.
- Spotrebič je určený len na používanie vo vnútri a v domácnostiach.
- Tento produkt nenechávajte bez dohľadu, keď je spustený.
- Nikdy nespracúvajte vriace tekutiny (max. 90 °C).
- Tento spotrebič nepoužívajte na miešanie farby. Môže to spôsobiť výbuch.
- Nenechajte kábel voľne visieť zo stola alebo pultu nad horúcimi povrchmi.
- Prsty a ruky udržiavajte v dostatočnej vzdialenosti od plôch medzi krytom a naklonenou hlavou motora, aby ste zabránili zraneniu.
- Spotrebič nikdy neuvádzajte do prevádzky so zapnutými nástavcami, kým nie je miešacia misa na mieste a hlava motora (10) nie je dole.
- Prístroj neprepĺňajte, aby ste predišli prelianiu a preťaženiu motora. V prípade mixovania tekutých zmesí, používajte kryt s ochranou proti špliechaniu, aby ste zabránili vyšplechovaniu. Prísady sa môžu pridať priamo do misy cez podávací otvor krytu s ochranou proti špliechaniu.
- Pri práci sťažkými zmesami (napr.: chlebové cesto) neuvádzajte prístroj do prevádzky na viac ako desať minút nepretržite. Pred tým, ako budete pokračovať, nechajte ho vychladnúť ďalších 20 minút.
- Telo spotrebiča, prírodný elektrický kábel ani zástrčku nikdy neponárajte do vody ani do inej tekutiny.
- Pri čistení spotrebiča nepoužívajte abrazívne čističe, drôtenky alebo abrazívne čistiace prostriedky.
- Pri používaní nástavcov vždy používajte dodávané zatlačadlo. Nikdy nedávajte prsty ani pomôcky do otvoru na vkladanie prísad.

## LIKVIDÁCIA



Tento symbol na výrobku alebo na jeho obale označuje, že sa s výrobkom nesmie zaobchádzať ako s domovým odpadom. Ak chcete svoj výrobok recyklovať, odneste ho na oficiálne zberné miesto alebo do servisného strediska Electrolux, kde môžete batériu a elektrické časti bezpečne odovzdať a nechať profesionálne recyklovať. Dodržiavajte pravidlá svojej krajiny týkajúce sa separovaného zberu elektrických výrobkov a nabíjateľných batérií.

Spoločnosť Electrolux si vyhradzuje právo na zmenu výrobkov, informácií a špecifikácií bez predchádzajúceho upozornenia.

HR

CZ

DK

EN

EE

FI

FR

DE

HU

IT

LV

LT

NO

PL

RO

RU

RS

SK

SI

SE

TR

UA

AR

## KOMPONENTY ( obrázok na strane '2' )

- 1 Hriadel' nástavca
- 2 Uvoľňovacie tlačidlo predného upevňovača nástavcov
- 3 Predný upevňovač nástavcov
- 4 Uvoľňovacia páka
- 5 Ovládač rýchlosti
- 6 Napájací kábel
- 7 Miešacia misa z nerezovej ocele

- 8a Plochý šľahač
- 8b Špirála na cesto
- 8c Metlička
- 9 Kryt s ochranou proti špliechaniu
- 10 Hlava motora (sklopná)
- 11 Kryt
- 12 Tanier na uzamknutie misy
- 13 Kryt predného upevňovača nástavcov

### Mlynček na mäso\*

- A Kryt mlynčeka
- B Šnek mlynčeka
- C Nôž mlynčeka
- D1 Jemná riečica mlynčeka
- D2 Stredná riečica mlynčeka
- D3 Hrubá riečica mlynčeka

- E Krúžok mlynčeka
- F1 Horný nástavec na kubbe
- F2 Dolný nástavec na kubbe
- G1 Horný nástavec na klobásky
- G2 Dolný nástavec na klobásky
- H Tácka mlynčeka
- I Zatláčadlo mlynčeka

### Zariadenie na prípravu šalátu\*

- J Kryt zariadenia na prípravu šalátu
- K1 Stredný krájač
- K2 Hrubý krájač
- K3 Strúhadlo
- L Zatláčadlo zariadenia na prípravu šalátu

*\*K dispozícii iba pri niektorých modeloch.  
K dispozícii aj na predaj na webových stránkach značky.*

# VARNOSTNI NASVETI

Pred prvo uporabo naprave skrbno preberite naslednje navodilo.

- Naprave lahko osebe z zmanjšanimi telesnimi, čutnimi ali razumskimi sposobnostmi ali s pomanjkanjem izkušenj ter znanja uporabljajo le pod nadzorom ali če so dobile ustrezna navodila glede varne uporabe naprave in če se zavedajo nevarnosti, ki obstajajo. Otroci se za napravo ne smejo igrati.
- Napravo pred montažo, razstavljanjem ali čiščenjem in v primeru, ko jo pustite brez nadzora, vselej izklopite iz napajanja.
- Otroci ne smejo uporabljati te naprave. Napravo in njen kabel hranite zunaj dosega otrok.
- Če je napajalni kabel poškodovan, ga mora v izogib nevarnostim zamenjati proizvajalec, zastopnik njegovega servisnega centra ali druga strokovno usposobljena oseba.
- Ta naprava je namenjena uporabi v gospodinjstvu in podobnim uporabam, kot so:
  - v kuhinjah za zaposlene v trgovinah, pisarnah in drugih delovnih okoljih;
  - na kmetijah;
  - za goste v hotelih, motelih in drugih stanovanjskih okoljih;
  - v okoljih, ki nudijo prenočišče za zajtrkom.
- Pred zamenjavo dodatne opreme/nastavkov ali preden se približate delom, ki se med uporabo naprave premikajo, napravo izključite in jo izklopite iz napajanja.
- Napravo vedno postavite na plosko ravno površino.
- Naprava je namenjena samo za gospodinjsko uporabo v zaprtih prostorih.
- Izdelka med delovanjem ne puščajte brez nadzora.
- Z mešalnikom nikoli ne mešajte vrelih tekočin (največ 90°C).
- Te naprave ne uporabljajte za mešanje barve. To lahko privede do eksplozije.
- Kabla ne pustite viseti z roba mize ali pulta preko vroče površine.
- V izogib telesnim poškodbam s prsti in rokami ne segajte na mesta med ohišjem in nagnjeno glavo motorja.
- Če mešalna posoda ni na svojem mestu, glava motorja (10) pa ni spuščena, naprave nikoli ne uporabljajte s priključenimi nastavki.
- V izogib polivanju in preobremenjevanju motorja naprave ne polnite prekomerno. Za zaščito pred tekočimi mešanicami uporabite ščitnik proti brizganju. Sestavine lahko v posodo dodajate neposredno prek dovodne odprtine ščitnika proti brizganju.
- Pri gostih mešanicah (npr. pri testu za kruh) stroja neprekinjeno ne uporabljajte dlje kot 10 minut. Pred nadaljevanjem mešanja pustite, da se 20 minut hladi.
- Ohišja, kabla ali vtiča naprave nikoli ne potaplajte v vodo ali druge tekočine.
- Pri čiščenju naprave ne uporabljajte abrazivnih čistilnih sredstev, grobih gobic ali abrazivnih pralnih sredstev.
- Med uporabo nastavkov vedno uporabite priloženo potiskalo. V dovodno cev nikoli ne vstavljajte prstov ali pripomočkov.

## ODLAGANJE



Ta simbol na izdelku ali njegovi embalaži pomeni, da izdelek ni uvrščen med gospodinjske odpadke. Za reciklažo izdelek odnesite na uradno zbirno mesto ali na servisni center Electrolux, kjer bodo lahko baterijo in električne dele odstranili ter reciklirali varno in profesionalno. Upoštevajte pravila v vaši državi glede ločenega zbiranja električnih izdelkov in polnilnih baterij.

Družba Electrolux si pridržuje pravico do spremembe izdelkov, podatkov in specifikacij brez predhodnega obvestila.

HR

CZ

DK

EN

EE

FI

FR

DE

HU

IT

LV

LT

NO

PL

RO

RU

RS

SK

SI

SE

TR

UA

AR

HR

**KOMPONENTA** ( slika na strani '2' )

CZ

**1** Gred za nastavke**8a** Ploščato mešalo

DK

**2** Gumb za sprostitvev sprednjega pritrdišča nastavkov**8b** Kljuka za testo

EN

**3** Sprednje pritrdišče nastavkov**8c** Metlica

EE

**4** Ročica za sprostitvev**9** Ščitnik proti brizganju

FI

**5** Gumb za upravljanje hitrosti**10** Glava motorja (nagibna)

FR

**6** Napajalni kabel**11** Ohišje

DE

**7** Mešalna posoda iz nerjavnega jekla**12** Pritrdilna ploščica za posodo

HU

**Mlinček za meso\*****13** Pokrov sprednjega pritrdišča nastavkov

IT

**A** Ohišje mlinčka**E** Obroč mlinčka

LV

**B** Vijak mlinčka**F1** Zgornji nastavek za kubbe

LT

**C** Nož mlinčka**F2** Spodnji nastavek za kubbe

NO

**D1** Ploščica za fino mletje**G1** Zgornji nastavek za klobase

PL

**D2** Ploščica za srednje mletje**G2** Spodnji nastavek za klobase

RO

**D3** Ploščica za grobo mletje**H** Pladenj mlinčka

RU

**Aparat za pripravo solate\*****I** Potiskalo za mlinček

RS

**J** Ohišje aparata za pripravo solate

SK

**K1** Srednji rezalnik

SI

**K2** Grobi rezalnik**\*Na voljo samo pri določenih modelih.  
Na voljo tudi za prodajo na spletnem mestu blagovne znamke.**

SE

**K3** Drobilnik

TR

**L** Potiskalo za aparat za pripravo solate

UA

AR

# SÄKERHETSANVISNINGAR

Läs igenom följande instruktioner noga innan du använder produkten första gången.

- Denna produkt kan användas av personer med reducerad fysisk, sensorisk eller mental förmåga eller av personer som saknar erfarenhet och kunskap, om de får tillsyn eller instruktioner om hur man använder produkten på ett säkert sätt och förstår riskerna. Låt inte barn leka med produkten.
- Koppla alltid bort produkten från eluttaget om den lämnas obebakad och före hopsättning, isärtagning och rengöring.
- Produkten får inte användas av barn. Produkten och nätsladden ska hållas utom räckhåll för barn.
- Om nätsladden är skadad måste den bytas av tillverkaren, tillverkarens serviceombud eller person med motsvarande kunskap, för att undvika fara.
- Produkten är avsedd att användas i hushåll och liknande tillämpningar, till exempel:
  - personalkök i butiker, kontor och andra arbetsmiljöer;
  - lantbruksbyggnader;
  - av gäster på hotell, motell och andra typer av boenden;
  - bed and breakfast-miljö.
- Stäng av apparaten och dra ut stickkontakten från eluttaget innan du byter tillbehör, redskap eller delar som rör sig under användning.
- Placera alltid produkten på en plan horisontell yta.
- Produkten är endast avsedd för användning inomhus i hemliknande miljö.
- Lämna inte produkten utan uppsikt när den är igång.
- Behandla aldrig kokande vätskor (max 90°C).
- Använd inte denna produkt för att blanda färg. Det kan orsaka en explosion.
- Låt inte sladden hänga över kanten på ett bord eller en bänk över heta ytor.
- Undvik skador genom att hålla fingrar och händer borta från områden mellan höljet och det lutade motorhuvudet.
- Använd aldrig produkten med tillbehör monterade utan att blandningsskålen sitter på plats och motorhuvudet (10) är nedfällt.
- Undvik spill och överbelastning av motorn genom att inte fylla i för mycket. Använd stänkskyddet som skydd mot flytande blandningar. Ingredienser kan läggas direkt i skålen via matningshålet på stänkskyddet.
- Med tunga blandningar (exempel: bröddeg) får inte maskinen användas mer än tio minuter kontinuerligt. Låt den svalna i 20 minuter innan du fortsätter.
- Sänk aldrig ner produkten, sladden eller kontakten i vatten eller någon annan vätska.
- Använd inte slipande rengöringsmedel, skursvampar eller slipande rengöringsmedel vid rengöring av produkten.
- Använd alltid den medföljande påskjutaren när du använder redskap. Stick aldrig in fingrar eller redskap i inmatningsöppningen.

## AVFALLSHANTERING



Den här symbolen på produkten eller dess förpackning indikerar att den inte får hanteras som hushållsavfall. För att återvinna produkten ska du ta den till en miljöstation eller till ett Electrolux-servicecenter som kan ta bort och återvinna batteriet och elektriska delar på ett säkert och professionellt sätt. Följ landets regler för separat insamling av elektriska produkter och laddningsbara batterier.

Electrolux förbehåller sig rätten att ändra produkter, information och specifikationer utan föregående meddelande.

HR

CZ

DK

EN

EE

FI

FR

DE

HU

IT

LV

LT

NO

PL

RO

RU

RS

SK

SI

SE

TR

UA

AR

HR  
CZ  
DK  
EN  
EE  
FI  
FR  
DE  
HU  
IT  
LV  
LT  
NO  
PL  
RO  
RU  
RS  
SK  
SI  
SE  
TR  
UA  
AR

## KOMPONENT ( bild sid. '2' )

- 1 Redskapsaxel
- 2 Främre frigöringsknapp för redskapsnav
- 3 Främre redskapsnav
- 4 Frigöringsspak
- 5 Hastighetsratt
- 6 Nätsladd
- 7 Blandningsskål i rostfritt stål

- 8a Platt visp
- 8b Degkrok
- 8c Visp
- 9 Stänkskydd
- 10 Motorhuvud (lutningsbart)
- 11 Hölje
- 12 Förankringsplatta till skålen
- 13 Främre navskydd

### Köttkvarn\*

- A Kvarnkåpa
- B kvarnskruv
- C Kvarnkniv
- D1 Fin malningsplatta
- D2 Medelgrov malningsplatta
- D3 Grov malningsplatta

- E Kvarnring
- F1 Övre matningsrörsfäste
- F2 Nedre matningsrörsfäste
- G1 Övre korvmalningstillsats
- G2 Nedre korvmalningstillsats
- H Inmatningsbricka
- I Kvarnpåskjutare

### Salladstillsats\*

- J Hölje
- K1 Medeltjock skivare
- K2 Grov skivare
- K3 Rivare
- L Påskjutare för salladstillsats

*\*Endast på vissa modeller.  
Finns även att köpa på varumärkets webbplats.*

# GÜVENLİK ÖNERİSİ

Alet kâsenin tabanına veya yanına erişemiyor.

- Cihazlar, gözetim altında bulunmaları veya cihazın güvenli şekilde kullanımı ve oluşabilecek tehlikeler hakkında bilgi verilmesi kaydıyla fiziksel, duyuşsal veya zihinsel kapasitesi düşük ya da bilgi ve deneyimi olmayan kişiler tarafından kullanılabilir. Çocuklar cihazla oynamamalıdır.
- Gözetimsiz bırakıldığında ve takmadan, sökmeyen veya temizlemeden önce cihazı daima güç kaynağından çıkarın.
- Bu cihaz çocuklar tarafından kullanılmamalıdır. Cihazı ve kablosunu çocukların erişemeyeceği bir yerde saklayın.
- Elektrik kablosunun zarar görmesi durumunda, bir hasarının meydana gelmesine engel olmak için, kablonun deęişimi, üretici, servis temsilcisi veya benzer nitelikteki kalifiye bir kişi tarafından yapılmalıdır.
- Bu cihaz aşağıdaki gibi, ev ve benzeri uygulamalarda kullanılmak üzere tasarlanmıştır:
  - mağaza, ofis ve dięer çalışma ortamlarındaki mutfak bölümleri;
  - çiftlik evleri;
  - otel, motel ve dięer konaklama tarzı yerlerdeki müşteriler tarafından;
  - oda kahvaltısı türü ortamlar.
- Kullanım sırasında hareket eden aksesuarları/ aparatları deęiştirmeden veya parçalara yaklaştımadan önce cihazı daima kapatın ve elektrik bağlantısını kesin.
- Cihazı her zaman düz bir yüzeye yerleştirin.
- Bu cihaz, sadece kapalı alanda ve ev içi kullanım içindir.
- Çalışırken bu ürünü gözünüzün önünden ayırmayın.
- Hiçbir zaman kaynayan sıvılarla (maks. 90°C) işlem yapmayın.
- Bu uygulamayı boya karıştırmak için kullanmayın. Patlamaya neden olabilir.
- Kablonun masanın kenarından sarkmasını veya sıcak yüzeylerin üzerine gelmesini önleyin.
- Yaralanmayı önlemek için parmaklarınızı ve ellerinizi muhafaza ile eęik motor kafası arasındaki alanlardan uzak tutun.
- Karıştırma kasesi yerinde olmadığı ve motor kafası (10) aşağıda olmadığı sürece cihazı asla aparatlar AÇIK durumda çalıştırmayın.
- Dökülmeyi ve motorun aşırı yüklenmesini önlemek için makineyi aşırı doldurmayın.
- Sıvı karışımlara karşı korumak için sıçrama koruması kullanın. Malzemeler, sıçrama korumasının besleme delięi aracılığıyla doğrudan kaseye eklenebilir.
- Aęır karışımlarda (ör. ekmek hamuru), makineyi sürekli olarak on dakikadan fazla çalıştırmayın. Devam etmeden önce 20 dakika boyunca soğumasını bekleyin.
- Cihaz gövdesini, kablosunu veya fişini asla suya ya da herhangi bir sıvıya daldırmayın.
- Cihazı temizlerken aşındırıcı temizleyiciler, bulaşık süngerleri veya aşındırıcı deterjanlar kullanmayın.
- Aparatları kullanırken her zaman sunulan iticiyi kullanın. Parmaklarınızı veya mutfak eşyalarını asla besleme oluşunun içine sokmayın.

## ELDEN ÇIKARMA



Ürünün veya ambalajının üzerindeki bu simge, ürünün evsel atık olarak işlem görmemesi gerektiğini gösterir. Ürününüzü geri dönüştürmek için lütfen resmi bir toplama noktasına veya pili ve elektrikli parçaları güvenli ve profesyonel bir şekilde çıkarıp geri dönüştürebilecek bir Electrolux servis merkezine götürün. Ülkenizin elektrikli ürünlerin ve şarj edilebilir pillerin ayrı toplanması konusundaki kurallarına uyun.

Electrolux bildirimde bulunmaksızın ürünleri, bilgileri ve teknik özellikleri deęiştirme hakkını saklı tutar.

HR

CZ

DK

EN

EE

FI

FR

DE

HU

IT

LV

LT

NO

PL

RO

RU

RS

SK

SI

SE

TR

UA

AR

HR

CZ

DK

EN

EE

FI

FR

DE

HU

IT

LV

LT

NO

PL

RO

RU

RS

SK

SI

SE

TR

UA

AR

## BİLEŞEN ( resim sayfa '2' )

- 1 Aparat mili
- 2 Ön aparat merkez kilit açma tuşu
- 3 Ön aparat merkezi
- 4 Açma Kolu
- 5 Hız kontrol düğmesi
- 6 Güç Kablosu
- 7 Paslanmaz çelik karıştırma kasesi

### Kıyma Makinesi\*

- A Kıyma makinesi muhafazası
- B Kıyma makinesi vidası
- C Kıyma makinesi bıçağı
- D1 İnce kıyma plakası
- D2 Orta kıyma plakası
- D3 İri kıyma plakası

### Salata yapıcı\*

- J Salata yapıcı muhafazası
- K1 Orta kalınlıkta doğrayıcı
- K2 İri kalınlıkta doğrayıcı
- K3 Öğütücü
- L Salata yapıcı iticisi

- 8a Düz Çırpıcı
- 8b Hamur kancası
- 8c Çırpma teli
- 9 Sıçrama koruması
- 10 Motor kafası (eğilebilen)
- 11 Muhafaza
- 12 Kase sıkıştırma plakası
- 13 Ön aparat merkezi kapağı

- E Kıyma makinesi halkası
- F1 Üst kubbe aparatı
- F2 Alt kubbe aparatı
- G1 Üst sosis aparatı
- G2 Alt sosis aparatı
- H Kıyma tepsisi
- I Kıyma makinesi itici

*\*Yalnızca belirli modellerde bulunmaktadır.  
Marka web sitesinde de satışı sunulmuştur.*



# ПОРАДИ ЩОДО БЕЗПЕКИ

Перед першим використанням приладу уважно прочитайте наступні інструкції.

- Особи з обмеженими фізичними, сенсорними або розумовими можливостями чи недостатнім досвідом і знаннями можуть використовувати ці прилади під наглядом або за умови, що вони пройдуть інструктаж щодо безпечного користування приладом та зрозуміють пов'язані з цим ризики. Не дозволяйте дітям гратися з приладом.
- Завжди від'єднуйте прилад від електричної мережі, залишаючи його без нагляду, а також перед збиранням, розбиранням та чищенням.
- Дітям не можна користуватися цим приладом. Зберігайте прилад та шнур у місцях, недоступних для дітей.
- Щоб уникнути небезпеки в разі пошкодження електричного кабелю, його заміну має здійснювати представник виробника чи його авторизованого сервісного центру або інша кваліфікована особа.
- Цей прилад призначено для використання в побутових і аналогічних сферах, таких як:
  - на кухнях магазинів, офісів та інших робочих середовищ;
  - у фермерських будинках;
  - клієнтами готелів, мотелів та інших житлових приміщень;
  - у установах, що пропонують напівпансіон.
- Вимкніть прилад і від'єднайте його від мережі перед тим, як змінювати аксесуари/насадки або наближатися до деталей, які рухаються під час використання.
- Завжди розміщуйте прилад на плоскій рівній поверхні.
- Прилад призначено виключно для застосування в приміщеннях та побутових умовах.
- Не залишайте прилад поза полем зору, коли він працює.
- Ніколи не працюйте з киплячою рідиною (максимум 90 °C).
- Не використовуйте цей прилад для змішування фарби. Це може призвести до вибуху.
- Пильнуйте, щоб кабель не висав з краю столу або стільниці над гарячими поверхнями.
- Щоб уникнути травм, тримайте пальці та руки подалі від ділянок між корпусом та нахиленим двигуном.
- Ніколи не використовуйте прилад з насадками в режимі «УВІМК.», якщо чаша для змішування не стала на місце, а голівка двигуна (10) не опущена.
- Не наповнюйте машину понад міру, щоб уникнути переливання через край та перевантаження двигуна. Використовуйте щиток від розбризкування для захисту від рідких сумішей. Інгредиенты можна додавати безпосередньо до чаші через отвір у щитку від розбризкування.
- При роботі з важкими сумішами (наприклад, з тістом для хліба) не використовуйте машину більше ніж десять хвилин поспіль. Дайте їй охолонути протягом 20 хвилин, перш ніж продовжувати роботу.
- Не занурюйте корпус приладу, кабель чи вилку кабелю живлення у воду чи іншу рідину.
- Не застосовуйте абразивні засоби для чищення, металеві мочалки або абразивні миючі засоби для чищення приладу.
- Застосовуючи насадки, завжди користуйтеся штовхачем, що постачається в комплекті. Ніколи не засовуйте пальці чи приладдя у завантажувальний жолоб.

## УТИЛІЗАЦІЯ



Цей символ на виробі або на упаковці свідчить про те, що виріб не підлягає утилізації як побутові відходи. Для утилізації виробу віднесіть його в офіційний пункт збору або в сервісний центр Electrolux, який може безпечно та професійно демонтувати та утилізувати батарею та електричні деталі. Дотримуйтеся правил вашої країни щодо роздільного збору електричних виробів та акумуляторних батарей.

Electrolux залишає за собою право змінювати виробу, інформацію та технічні характеристики без попередження.

HR  
CZ  
DK  
EN  
EE  
FI  
FR  
DE  
HU  
IT  
LV  
LT  
NO  
PL  
RO  
RU  
RS  
SK  
SI  
SE  
TR  
UA  
AR

## КОМПОНЕНТ ( малюнок на стор. '2' )

- |   |   |    |                                   |
|---|---|----|-----------------------------------|
| 1 | Вал кріплення                                 | 8a | Плаский збивач                    |
| 2 | Кнопка вивільнення передньої втулки кріплення | 8b | Гачок для тіста                   |
| 3 | Передня втулка кріплення                      | 8c | Віничок                           |
| 4 | Спусковий важіль                              | 9  | Щиток від розбризкування          |
| 5 | Перемикач швидкості                           | 10 | Голівка двигуна (відкидна)        |
| 6 | Кабель живлення                               | 11 | Корпус                            |
| 7 | Чаша для змішування з нержавіючої сталі       | 12 | Затискна пластина чаші            |
|   |   | 13 | Кришка передньої втулки кріплення |

### М'ясорубка \*

- |    |                                     |    |                                    |
|----|-------------------------------------|----|------------------------------------|
| A  | Корпус м'ясорубки                   | Г  | Кільце м'ясорубки                  |
| Б  | Гвинт м'ясорубки                    | Д1 | Верхня частина насадки для куббе   |
| В  | Ніж м'ясорубки                      | Д2 | Нижня частина насадки для куббе    |
| Г1 | Пластина для тонкого подрібнення    | Е1 | Верхня частина насадки для ковбаси |
| Г2 | Пластина для середнього подрібнення | Е2 | Нижня частина насадки для ковбаси  |
| Г3 | Пластина для грубого подрібнення    | Є  | Лоток м'ясорубки                   |
|    |                                     | Ж  | Штовхач м'ясорубки                 |

### Пристрій для приготування салатів \*

- |    |   |  |  |
|----|---|--|--|
| З  | Корпус пристрою для приготування салатів    |  |  |
| И1 | Скиборізка для нарізання середніх шматочків |  |  |
| И2 | Скиборізка для нарізання великих шматочків  |  |  |
| И3 | Тертушка                                    |  |  |
| І  | Штовхач пристрою для приготування салатів   |  |  |
- \*Є лише в окремих моделях.  
Також є у продажу на веб-сайті бренду.*

## المكوّن المكوّن (صفحة الصور 2)

1	عمود المرفق	8a	مضرب مستوي
2	زر التحرير محور المرفقات الأمامي	8b	خطاف العجين
3	محور المرفقات الأمامي	8c	المخفقة
4	ذراع التحرير	9	واقفي الرذاذ
5	مقبض التحكم في السرعة	10	رأس المحرك (قابل للإمالة)
6	سلك الطاقة	11	المبيت
7	وعاء خلط من الفولاذ المقاوم للصدأ	12	لوحة تثبيت الوعاء
		13	غطاء محور المرفقات الأمامي

### مفرمة اللحم\*

A	مبيت المفرمة	E	حلقة المفرمة
B	مسمار المفرمة	F1	ملحق الكبّة العلوي
C	سكين المفرمة	F2	ملحق الكبة السفلي
D1	لوح المفرمة الدقيق	G1	ملحق السجق العلوي
D2	لوح المفرمة المتوسط	G2	ملحق السجق السفلي
D3	لوح المفرمة الخشن	H	صينية المفرمة
		I	دافع المفرمة

### قطّاعة السلطة\*

J	إطار قطّاعة السلطة
K1	شريحة متوسطة
K2	شريحة خشنة
K3	قطّاعة
L	دافع قطّاعة السلطة

\* متوفر في موديلات معينة فقط. متاح أيضًا للبيع على موقع العلامة التجارية الإلكتروني.

## نصيحة متعلقة بالسلامة

اقرأ التعليمات التالية بعناية قبل استخدام الجهاز لأول مرة.

- يمكن استخدام هذه الأجهزة بمعرفة الأشخاص الذين يعانون من ضعف القدرات البدنية أو الحسية أو العقلية أو الذين تنقصهم الخبرة أو المعرفة شريطة توفر الإشراف والتوجيه لهم فيما يتعلق باستخدام الجهاز بطريقة آمنة إذا استوعبوا المخاطر ذات الصلة. يجب منع الأطفال من العبث بالجهاز.
- أفضل الجهاز دائماً عن مصدر الطاقة إذا تُرك دون رقابة وقبل التجميع أو الفك أو التنظيف.
- يُحظر على الأطفال استخدام هذا الجهاز. أبعد الجهاز وأبعد سلكه عن متناول الأطفال.
- في حالة تلف كبل الإمداد الكهربائي، يجب استبداله من قبل المصنِّع أو وكيل الخدمة الخاص بها أو غيره من الأشخاص المؤهلين لتفادي التعرض للخطر.
- يقتصر استخدام هذا الجهاز على الاستعمال المنزلي وما شابه ذلك مثل:
  - مناطق مطبخ الموظفين في المحلات والمكاتب وبيئات العمل الأخرى؛
  - البيوت الزراعية؛
  - بواسطة العملاء في الفنادق، والفنادق الصغيرة على الطرق، وأماكن السكن الأخرى؛
  - البيئات التي بها أسرة وأماكن لتناول الفطور.
- أوقف تشغيل الجهاز وافصله عن مصدر الطاقة قبل تغيير الملحقات/المرفقات أو الاقتراب من الأجزاء المتحركة أثناء الاستخدام.
- ضع الجهاز دائماً على سطح مستو.
- الجهاز مصمم للاستخدام المنزلي فقط.
- لا يغيب نظرك عن هذا المنتج أثناء تشغيله.
- لا تقم أبداً بمعالجة السوائل المغلية (بحد أقصى 90 درجة مئوية).
- لا تستخدم هذا الجهاز في قلب مواد الطلاء. فقد يتسبب ذلك في حدوث انفجار.
- لا تدع السلك يتدلى فوق حافة الطاولة أو يواجه الأسطح الساخنة.
- أبعد الأصابع واليدين عن المناطق الواقعة بين المبيت ورأس المحرك المائلة لمنع الإصابة.
- لا تقم مطلقاً بتشغيل الجهاز أثناء تشغيل المرفقات إلا إذا كان وعاء الخلط في مكانه ورأس المحرك (10) لأسفل.
- لا تملأ الجهاز أكثر من اللازم لتجنب الانسكاب وتجنب الحمل الزائد على المحرك. استخدم واقي الرذاذ للحماية ضد الخلائط السائلة. يمكن إضافة المكونات مباشرة إلى الوعاء عبر فتحة التغذية في واقي الرذاذ.
- مع الخلائط الثقيلة (على سبيل مثال: عجينة الخبز)، لا تشغل الجهاز لأكثر من عشر دقائق متواصلة. اتركه ليبرد لمدة 20 دقيقة أخرى قبل المتابعة.
- لا تقم أبداً بحجم الجهاز أو السلك أو القابس في الماء أو أي سائل آخر.
- لا تستخدم المنظفات الكاشطة أو وسادات إزالة القشور أو المنظفات الكاشطة أثناء تنظيف الجهاز.
- استخدم دائماً الدافع المرفق أثناء استخدام الملحقات. لا تضع أبداً أصابعك أو الأواني في مجرى التغذية.

## التخلص من الجهاز

هذا الرمز الموجود على المنتج أو على عبوته يشير إلى أنه لا يجوز التعامل مع المنتج كفايات منزلية. لإعادة تدوير المنتج، يرجى اصطحابه إلى نقطة تجميع رسمية أو إلى مركز خدمة Electrolux الذي يمكنه إزالة البطارية والأجزاء الكهربائية وإعادة تدويرها بطريقة آمنة واحترافية. اتبع القواعد السارية في دولتك والخاصة بالتجميع المنفصل للمنتجات الكهربائية والبطاريات القابلة لإعادة الشحن.



تحتفظ شركة Electrolux بالحق في تغيير المنتجات والمعلومات والمواصفات دون إشعار.