



LHR3233CK

Udhëzimet për përdorim	SQ	2
Ръководство за употреба	BG	18
Upute za uporabu	HR	35
Návod k použití	CS	51
User Manual	EN	66
Kasutusjuhend	ET	81
Notice d'utilisation	FR	96
მომხმარებლის სახელმძღვანელო	KA	113
Benutzerinformation	DE	131
Οδηγίες Χρήσης	EL	149
Használati útmutató	HU	166
Istruzioni per l'uso	IT	182
Lietošanas instrukcija	LV	198
Naudojimo instrukcija	LT	214
Упатство за ракување	MK	229
Instrukcja obsługi	PL	246
Manual de instrucções	PT	262
Manual de utilizare	RO	278
Инструкция по эксплуатации	RU	294
Упутство за употребу	SR	312
Návod na používanie	SK	328
Navodila za uporabo	SL	343
Manual de instrucciones	ES	358
Kullanma Kılavuzu	TR	374
Інструкція	UK	391



Electrolux



electrolux.com/register

NE MENDOJMË PËR JU

Faleminderit për blerjen e një pajisjeje Electrolux. Keni zgjedhur një produkt që sjell me vete dekada eksperience dhe novatorizmi profesional. Original dhe me stil, është projektuar duke ju pasur ju në mendje. Kështu që sa herë që ta përdorni, mund të bazoheni në faktin se do të merrni rezultate optimale çdo herë.

Mirë se vini në Electrolux.

Vizitoni faqen tonë të internetit për:



Të marrë këshilla mbi përdorimin, broshura, informacion rreth zgjidhjes së problemeve, shërbimit dhe riparimit

www.electrolux.com/support



Regjistroni produktin për shërbim më të mirë:

www.registerelectrolux.com



Blini aksesore, pjesë konsumi dhe pjesë origjinale këmbimi për pajisjen:

www.electrolux.com/shop

KUJDESI DHE SHËRBIMI NDAJ KLIENTIT

Përdorni gjithmonë pjesë këmbimi origjinale.

Kur kontaktoni Qendrën tonë të Autorizuar të Shërbimit, sigurohuni që të keni në dispozicion të dhënat e mëposhtme: Modeli, PNC, numri serial.

Ky Informacioni mund të gjendet në pllakën e klasifikimit.

 Paralajmërim / Të dhëna rreth sigurisë dhe kujdesit

 Të dhëna të përgjithshme dhe këshilla

 Të dhëna rreth ambientit

Rezervohet mundësia e ndryshimeve.

PËRMBAJTJA

1. INFORMACIONI I SIGURISË.....	2
2. UDHËZIMET PËR SIGURINË.....	5
3. INSTALIMI.....	7
4. PËRSHKRIM I PRODUKTIT.....	9
5. PËRDORIMI I PËRDITSHËM.....	10
6. UDHËZIME DHE KËSHILLA.....	12
7. KUJDESI DHE PASTRIMI.....	13
8. ZGJIDHJA E PROBLEMEVE.....	14
9. TË DHËNAT TEKNIKE.....	15
10. EFIKASITETI ENERGJETIK.....	16
11. ÇËSHTJE QË LIDHEN ME AMBIENTIN.....	17

1. INFORMACIONI I SIGURISË

Përpara instalimit dhe përdorimit të pajisjes, lexoni me kujdes udhëzimet e ofruara. Prodhuesi nuk është përgjegjës për lëndimet apo dëmet si rezultat i instalimit apo përdorimit të

papërshtatshëm. Gjithmonë mbajini udhëzimet në një vend të sigurt dhe ku mund të arrihen lehtë për t'iu referuar në të ardhmen.

1.1 Siguria e fëmijëve dhe personave vulnerabël

- Kjo pajisje mund të përdoret nga fëmijë të moshës 8 vjeç e sipër dhe persona me aftësi të kufizuara fizike, ndijimesh ose mendore ose që nuk kanë eksperiencë dhe njohuri, nëse këta mbahen nën mbikëqyrje ose udhëzohen për përdorimin e sigurt të pajisjes dhe i kuptojnë rreziqet e përdorimit. Fëmijët nga nën 8 vjeç dhe personat me aftësi të kufizuara shumë të theksuara dhe komplekse duhet të mbahen larg nga pajisja, përveçse kur mbahen nën monitorim të vazhdueshëm.
- Fëmijët duhet të mbikëqyren për tu siguruar që ata të mos luajnë me pajisjen dhe.
- Mbajeni të gjithë paketimin larg nga fëmijët dhe hidheni atë siç kërkohet.
- **PARALAJMËRIM:** Pajisja dhe pjesët e saj të arritshme nxehen gjatë përdorimit. Mbajini fëmijët dhe kafshët shtëpiake larg pajisjes gjatë kohës që ajo është në përdorim dhe kur ftohet.
- Nëse pajisja ka një mekanizëm për sigurinë e fëmijëve, ai duhet aktivizuar.
- Fëmijët nuk duhet të kryejnë pastrimin dhe mirëmbajtjen e pajisjes pa mbikëqyrje.

1.2 Siguria e përgjithshme

- Kjo pajisje përdoret vetëm për gatim.
- Kjo pajisje është krijuar për përdorim shtëpiak në ambient të brendshëm.
- Kjo pajisje mund të përdoret në: zyra, dhoma hoteli, dhoma bujtine, dhoma hoteli rural, si dhe në vende të ngjashme ku përdorimi nuk tejkalon (mesatarisht) nivelet e përdorimit shtëpiak.

- PARALAJMËRIM: Pajisja dhe pjesët e saj të arritshme nxehen gjatë përdorimit. Duhet të keni kujdes që të shmangni prekjen e elementeve ngrohëse.
- PARALAJMËRIM: Gatimi i pamonitoruar me yndyrë ose vaj mbi pianurë mund të jetë i rrezikshëm dhe mund të shkaktojë zjarr.
- Mos përdor kurrë ujë për të shuar zjarrin nga gatimi. Fik paisjen dhe mbuloji flakët me, p.sh. një batanije apo kapak.
- PARALAJMËRIM: Pajisja nuk duhet të furnizohet përmes një pajisjeje të jashtme ndezëse, si p.sh. kohëmatës, apo të lidhet me një qark që ndizet dhe fiket rregullisht nga një mjet.
- KUJDES: Procesi i gatimit duhet të mbikëqyret. Proceset e shkurtra të gatimit duhet të mbikëqyren vazhdimisht.
- PARALAJMËRIM: Rrezik zjarri: Mos ruani artikuj mbi sipërfaqet e gatimit.
- Objektet metalike si thikat, pirunët, lugët dhe kapakët nuk duhet të vendosen mbi sipërfaqen e pianurës, sepse mund të nxehen.
- Mos e përdorni pajisjen përpara se ta instaloni në strukturën inkaso.
- Mos përdorni pastrues me avull për të pastruar pajisjen.
- Nëse sipërfaqja prej qeramike/xhami kriset, fiken pajisjen për dhe shkëputeni nga rryma elektrike. Në rast se pajisja është e lidhur me rrymën elektrike direkt duke përdorur kuti lidhëse, hiqeni siguresën për të shkëputur pajisjen nga furnizimi me rrymë. Në çdo rast, kontaktoni me Qendrën e Autorizuar të Shërbimit.
- Për të shmangur rreziqet, nëse kabllot e furnizimit është e dëmtuar, ajo duhet zëvendësuar nga prodhuesi, shërbimi i autorizuar ose persona me kualifikim të ngjashëm.
- PARALAJMËRIM: Përdorni vetëm mbrojtëset e pianurës të përcaktuara nga prodhuesi i pajisjes së gatimit ose të cilësuar si të përshtatshme nga ky i fundit në udhëzimet e përdorimit, ose mbrojtëset e pianurës të integruara në

pajisje. Përdorimi i mbrojtëseve të papërshtatshme mund të shkaktojë aksidente.

2. UDHËZIMET PËR SIGURINË

2.1 Instalimi

PARALAJMËRIM!

Vetëm një person i kualifikuar duhet ta instalojë këtë pajisje.

PARALAJMËRIM!

Rrezik plagosjeje ose dëmtim i pajisjes.

- Hiqni të gjithë paketimin.
- Mos instaloni ose mos përdorni një pajisje të dëmtuar.
- Ndiqni udhëzimet e instalimit të dhëna me pajisjen.
- Ruani largësitë minimale nga pajisjet dhe njësitë e tjera.
- Gjithmonë bëni kujdes kur e lëvizni pajisjen sepse është e rëndë. Përdorni gjithnjë doreza sigurie dhe këpucë të mbyllura.
- Mbyllini sipërfaqet e prera të dollapit me një izolues për të mos lejuar që lagështira të shkaktojë fryrje.
- Mbroni pjesën e poshtme të pajisjes nga avulli dhe lagështira.
- Mos e instaloni pajisjen pranë dyerve ose nën dritare. Duke vepruar kështu do të parandaloni rënien e enëve të nxehta të gatimit nga pajisja kur hapet dera ose dritarja.
- Nëse pajisja instalohet mbi sirtarë sigurohuni që hapësira mes pjesës së poshtme të pajisjes dhe sirtarit të sipërm, të jetë e mjaftueshme për qarkullimin e ajrit.
- Pjesa e poshtme e pajisjes mund të nxehtë. Sigurohuni që të instaloni një panel të veçantë prej kompensate, material për bango kuzhine ose materiale të tjera që nuk digjen poshtë pajisjes për të parandaluar që të prekë poshtë.
- Paneli i ndarjes duhet të mbulojë plotësisht zonën nën pianurë.

2.2 Lidhja elektrike

PARALAJMËRIM!

Rrezik zjarri dhe goditjeje elektrike.

- Të gjitha lidhjet elektrike duhet të bëhen nga një electricist i kualifikuar.
- Pajisja duhet të tokëzohet.
- Përpara se të kryeni ndonjë veprim, sigurohuni që pajisja të jetë shkëputur nga rryma.
- Sigurohuni që parametrat në pllakën e specifikimeve të përkojnë me vlerat elektrike të rrjetit elektrik.
- Sigurohuni që pajisja të instalohet në rregull. Kabloja ose spina elektrike e lirë ose e papërshtatshme (nëse ka) mund ta nxehtë shumë terminalin.
- Përdorni kabllon e duhur elektrike.
- Mos lejoni të ngatërrohet kabloja elektrike.
- Sigurohuni që të jetë instaluar tokëzimi.
- Vendoseni kabllon në mbërthyesen e lirit të tensionit.
- Sigurohuni që kabloja ose spina elektrike (nëse ka) të mos prekë pajisjen e nxehtë ose enët e nxehta të gatimit, kur e lidhni pajisjen në prizë.
- Mos përdorni përshtatës me shumë spina dhe kablo zgjatuese.
- Sigurohuni që të mos dëmtoni spinën ose kabllon elektrike (nëse vlen për rastin) ose në kabllon elektrike. Kontaktoni me qendrën e autorizuar të shërbimit ose me një electricist për ndërrimin e kablos elektrike të dëmtuar.
- Mbrojtja nga goditja e pjesëve me korrent dhe të izoluar duhet të shtrëngohet në mënyrë të tillë që të mos hiqet pa vegla.
- Pajisjen futeni në prizë vetëm në fund të instalimit. Sigurohuni që spina të jetë e arritshme pas montimit të pajisjes.
- Nëse priza është e lirë, mos e futni spinën.
- Mos e shkëputni pajisjen nga rrjeti duke e tërhequr nga kabloja elektrike. Gjithmonë

tërhiqeni kabllon elektrike duke e kapur nga spina.

- Përdorni mjetet e duhura izoluese: çelësat mbrojtës, siguresat (siguresat që vidhosen duhet të hiqen nga foleja), salvavitat dhe kontaktorët.
- Instalimi elektrik duhet të ketë një pajisje instaluese e cila ju lejon të shkëpusni pajisjen nga rryma elektrike në të gjitha polet. Pajisja instaluese duhet të ketë një hapje kontakti me gjerësi minimale 3 mm.

2.3 Përdorimi

PARALAJMËRIM!

Rrezik plagosjeje, djegiesh dhe goditjeje elektrike.

- Mos i ndryshoni specifikimet e pajisjes.
- Hiqni të gjithë paketimin, etiketimin dhe filmin mbrojtës (nëse ka) para përdorimit për herë të parë.
- Sigurohuni që vendet e ventilimit të mos jenë bllokuar.
- Mos harroni ta kontrolloni pajisjen gjatë punës.
- Vendosni zonën e gatimit në "fikur" pas çdo përdorimi.
- Mos vendosni takëmë ose kapakë tenxheresh në zonat e gatimit. Ato mund të nxehen.
- Mos e vendosni në punë pajisjen me duar të lagura ose kur keni pasur kontakt me ujën.
- Mos e përdorni pajisjen si sipërfaqe pune ose si sipërfaqe mbështetëse.
- Nëse sipërfaqja e pajisjes është e plasaritur, shkëputeni menjëherë pajisjen nga priza. Bëni këtë për të parandaluar ndonjë tronditje elektrike.
- Kur futni ushqim në ujë të nxehtë, mund të krijohen spërkatje.

PARALAJMËRIM!

Rrezik zjarri dhe shpërthimi

- Yndyrat dhe vajrat kur nxehen mund të lëshojnë avuj të ndezshëm. Mbajini flakët ose objektet e nxehta larg yndyrave dhe vajrave kur gatuar me ato.
- Avujt e çliruar nga vajrat e nxehtë mund të shkaktojnë djegie spontane.

- Vajrat e përdorur që përbajnë mbetje ushqimesh mund të shkaktojnë zjarr në temperaturë më të ulët sesa vajrat e përdorur për herë të parë.
- Mos vendosni produkte që marrin flakë ose sende të lagura me produkte të ndezshme brenda, pranë pajisjes ose mbi të.

PARALAJMËRIM!

Rrezik dëmtimi i pajisjes.

- Mos i mbani enët e nxehta të gatimit në panelin e kontrollit.
- Mos vendosni kapak të nxehtë tigani në një sipërfaqen e xhamit të pianurës.
- Mos i lini enët e gatimit të thahen duke zier.
- Bëni kujdes të mos lini sende apo enë gatimi të bien mbi pajisje. Sipërfaqja mund të dëmtohet.
- Mos i aktivizoni zonat e gatimit me enë bosh apo pa enë fare.
- Mos vendosni fletë alumini në pajisje.
- Enët e gatimit prej gize, alumini apo me fund të dëmtuar mund të shkaktojnë gërvishitje në xham / qeramikën e xhamit. Ngriji gjithnjë lart këto sende kur t'ju duhet t'i lëvizni në sipërfaqen e gatimit.

2.4 Kujdesi dhe pastrimi

- Pastrojeni pajisjen rregullisht për të parandaluar dëmtimin e materialit të sipërfaqes.
- Fikeni pajisjen dhe lëreni të ftohet para se ta pastroni.
- Mos përdorni ujë me spërkatje dhe avull për të pastruar pajisjen.
- Pastrojeni pajisjen me një leckë të butë të lagësht. Përdorni vetëm detergjente neutrale. Mos përdorni produkte gërryese, materiale pastruese të ashpra, tretës ose objekte metalike.

2.5 Shërbimi

- Për të riparuar pajisjen kontaktoni me qendrën të autorizuar të shërbimit. Përdorni vetëm pjesë rezervë origjinale.
- Në lidhje me llambat brenda produktit dhe llambat e pjesëve të këmbimit të shitura veçmas: Këto llamba janë prodhuar për kushte ekstreme fizike në pajisjet elektroshtëpiake, si p.sh. temperaturë,

dridhje, lagështirë, ose janë prodhuar për të sinjalizuar informacion rreth statusit të përdorimit të pajisjes. Ato nuk janë prodhuar për t'u përdorur në aplikacione të tjera dhe nuk janë të përshtatshme për ndriçim në ambiente shtëpiake.

- Kontaktoni autoritetin tuaj vendor për informacion se si ta hidhni pajisjen.
- Shkëputeni pajisjen nga rrjeti i furnizimit me energji.
- Priteni kabllon e rrjetit elektrik pranë pajisjes dhe hidhni atë.

2.6 Hedhja

PARALAJMËRIM!

Rrezik plagosjeje ose mbytjeje.

3. INSTALIMI

PARALAJMËRIM!

Referojuni kapitujve për sigurinë.

3.1 Përpara instalimit

Përpara se të instaloni pianurën, shkruani informacionin e mëposhtëm nga pllaka e specifikimeve. Pllaka e specifikimeve gjendet në pjesën e poshtme të pianurës.

Numri i serisë

3.2 Planurat inkaso

Pianurat inkaso përdorini vetëm pasi ta keni montuar pianurën siç duhet në njësitë inkaso dhe në planin e punës, sipas standardeve në fuqi.

3.3 Vendosja e guarnicionit

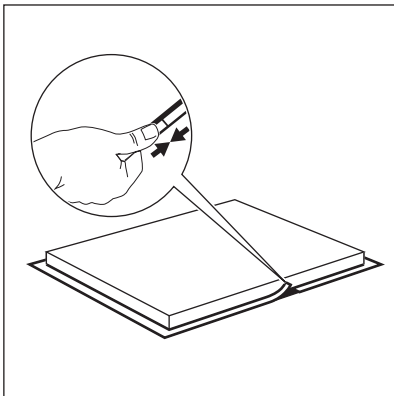

Instalimi sipër

1. Pastroni pjesën e punës rreth zonës së prerë.
2. Vendosni shiritin e dhënë të guarnicionit 2x6 mm në skajin e poshtëm të pianurës, përgjatë skajit të jashtëm të qeramikës së xhamit. Mos e tendosni atë. Sigurohuni se skajet e shiritit hermetizues gjenden në mes të njërës anë të pianurës.
3. Shtoni disa milimetra gjatësi kur të prisni shiritin hermetizues.
4. Bashkoni dy skajet e shiritit hermetizues së bashku.

3.4 Montimi

Nëse e instaloni pianurën nën një aspirator, shikoni udhëzimet e instalimit të aspiratorit për distancën minimale mes pajisjeve.

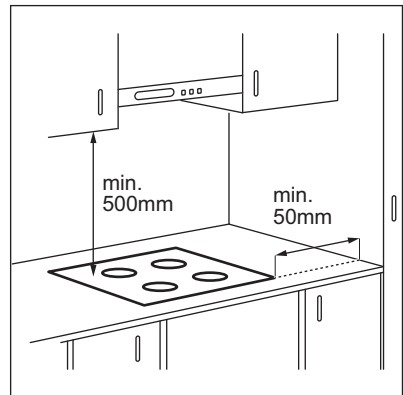

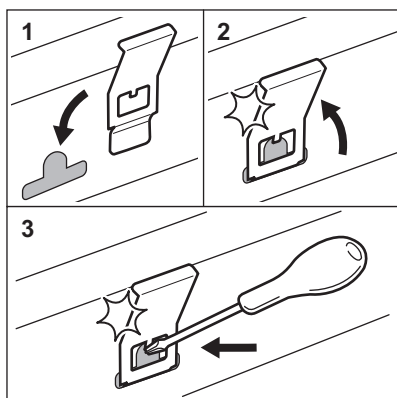
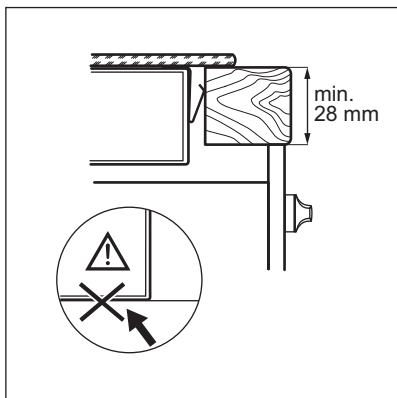
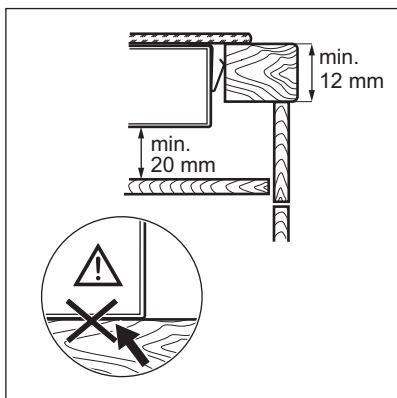
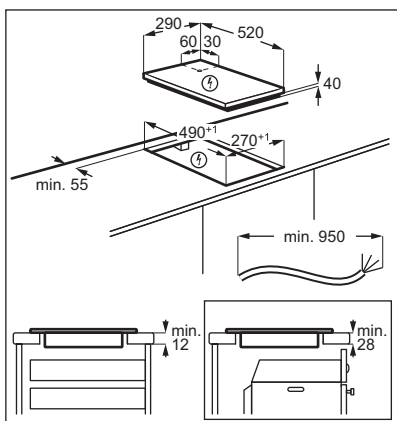

3.5 Instalimi i më shumë se një pianure

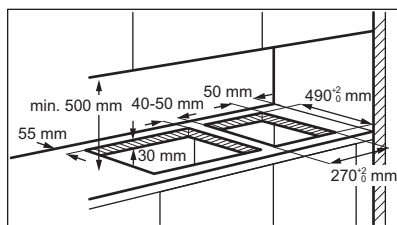

3.6 Kabloja e linjës

- Pianura vjen me një kablo të lidhjes.
- Për të zëvendësuar kablion e dëmtuar elektrike, përdorni llojin e kabllos: H05V2V2-F e cila duron një temperaturë prej 90 °C ose më të lartë. Kontaktoni një Qendër të Autorizuar të Shërbimit. Kabloja elektrike duhet zëvendësuar vetëm nga një elektrikist i kualifikuar.

4. PËRSHKRIM I PRODUKTIT

4.1 Skema e sipërfaqes së gatimit

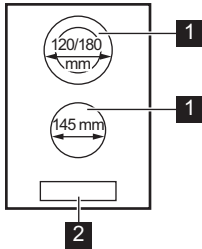

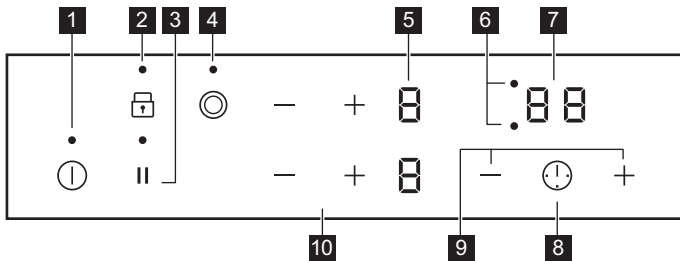

- 1 Zona e gatimit
- 2 Paneli i kontrollit

4.2 Paraqitja e panelit të kontrollit











Përdorni fushat me sensor për të përdorur pajisjen. Ekranet, treguesit dhe sinjalet akustike tregojnë se cilat funksione përdoren.

Fusha e sensorit	Funksioni	Komenti
1	Aktiv / Joaktiv	Për të aktivizuar dhe çaktivizuar pianurën.
2	Kyçje / Pajisja për sigurinë e fëmijës	Për të bllokuar/zhblokuar panelin e kontrollit.
3	Pauzë	Për të aktivizuar dhe çaktivizuar funksionin.
4	-	Për të aktivizuar dhe çaktivizuar unazën e jashtme.
5 -	Ekranet e cilësimit të nxehtësisë	Për të treguar cilësimin e nxehtësisë.
6 -	Treguesit e kohëmatësit në zonat e gatimit	Për të treguar se për cilën zonë po vendosni kohën.
7 -	Ekranet e kohëmatësit	Për të treguar kohën në minuta.

Fusha e sensorit	Funksioni	Komenti
8 	-	Për të zgjedhur zonën e gatimit.
9 	-	Për të shtuar ose pakësuar kohën.
10 	-	Për të vendosur cilësimin e nxehtësisë.

4.3 Ekranet e cilësimit të nxehtësisë

Ekрани	Përshkrimi
	Zona e gatimit është e çaktivizuar.
	Zona e gatimit është në punë.
	Pauzë është aktive.
 + numri	Ka një keqfungsionim.
 /  / 	OptiHeat Control (treguesi 3-hapësh i nxehtësisë së mbetur): vazhdoni gatimin/mbani ngrohtë/nxehtësia e mbetur.
	Kyçje / Pajisja për sigurinë e fëmijës vihet në punë.
	Fikja automatike është aktive.

5. PËRDORIMI I PËRDITSHËM

PARALAJMËRIM!

Referojuni kapitujve për sigurinë.

5.1 Aktivizimi dhe çaktivizimi

Prekni  për 1 sekondë për ta aktivizuar ose për ta çaktivizuar vatrën e gatimit.

5.2 Fikja automatike

Funksioni e çaktivizon pianurën automatikisht nëse:

- të gjitha zonat e gatimit janë të çaktivizuara,
- nuk cilësoni nxehtësinë pasi aktivizoni pianurën,
- derdhni ose futni diçka në panelin e kontrollit për më shumë se 10 sekonda, (tavë, leckë, etj.). Bie një sinjal akustik dhe

pianura çaktivizohet. Hiqni objektin ose pastroni panelin e kontrollit.

- nuk e çaktivizoni një zonë gatimi ose ndryshoni cilësimin e nxehtësisë. Pas pak

kohe shfaqet  dhe pianura çaktivizohet.

Lidhja ndërmjet cilësimit të nxehtësisë dhe kohës pas së cilës çaktivizohet pianura:



Cilësimi i nxehtësisë	Pianura çaktivizohet pas
 , 1 - 2	6 orësh
3 - 4	5 orësh
5	4 orësh
6 - 9	1,5 orë

5.3 Cilësimi i nxehtësisë

Prekni **+** për të ngritur cilësimin e nxehtësisë. Prekni **-** për të ulur cilësimin e nxehtësisë. Prekni **+** dhe **-** njëkohësisht për ta çaktivizuar zonën e gatimit.

5.4 OptiHeat Control (treguesi 3-hapësh i nxehtësisë së mbetur)

PARALAJMËRIM!

 /  /  Për sa kohë që treguesi është i ndezur, ka rrezik djegiesh nga nxehtësia e mbetur.

Treguesit shfaqen kur një zonë e gatimit është e nxehtë. Tregojnë nivelin e nxehtësisë së mbetur për zonat e gatimit që po përdorni aktualisht:

 - vazhdoni gatimin,

 - mbani ngrohtë,

 - nxehtësia e mbetur.

Treguesi mund të shfaqet edhe:

- për zonat e gatimit në krah, edhe nëse nuk jeni duke i përdorur,
- kur enët e nxehta të gatimit vendosen mbi një zonë të ftohtë gatimi,
- kur pianura çaktivizohet, por zona e gatimit është ende e nxhetë.

Treguesi shuhet kur zona e gatimit është ftohur.

5.5 Aktivizimi dhe çaktivizimi i unazave të jashtme

Mund të rregulloni në mënyrë manuale sipërfaqen e gatimit ndaj dimensioneve të enës.

Cilëson një cilësim të ngrohjes për zonën e gatimit. Zgjidhni simbolin e përkushtuar të zonës së gatimit: .

Për të aktivizuar unazën e jashtme: prekni simbolin. Shfaqet treguesi.

Për të çaktivizuar unazën e jashtme: prekni simbolin derisa të zhduket treguesi.

5.6 Kohëmatësi

• **Kohëmatësi me numërim mbrapsht**
Mund ta përdorni këtë funksion për të caktuar kohëzgjatjen e një sesiioni të vetëm gatimi.

Në fillim vendosni cilësimin e nxehtësisë për zonën e gatimit, më pas vendosni funksionin.

Për të vendosur zonën e gatimit: prekni  vazhdimisht derisa të ndizet treguesi i zonës së gatimit.

Për të aktivizuar funksionin ose për të

ndryshuar kohën: prekni **+** ose **-** të kohëmatësit për të caktuar kohën (00 - 99 minuta). Kur treguesi i zonës së gatimit fillon të pulsojë, koha fillon të zbresë.

Për të parë kohën e mbetur: prekni  për të caktuar zonën e gatimit. Treguesi i zonës së gatimit fillon të pulsojë. Në ekran shfaqet koha e mbetur.

Për të çaktivizuar funksionin: prekni  për të caktuar zonën e gatimit dhe më pas prekni **-**. Koha e mbetur shkon mbrapsht deri në **00**. Treguesi i zonës së gatimit zhduket.



Kur përfundon numërimi mbrapsht, bie një sinjal akustik dhe pulson **00**. Zona e gatimit çaktivizohet.

Për të ndaluar tingullin: prekni .

• **Kujtuesi i minutave**

Mund ta përdorni këtë funksion kur pianura aktivizohet dhe zonat e gatimit nuk funksionojnë. Ekran i cilësimit të nxehtësisë shfaq .

Për të aktivizuar funksionin: prekni  dhe më pas prekni **+** ose **-** të kohëmatësit për të caktuar kohën. Kur koha përfundon, bie një sinjal akustik dhe pulson **00**.

Për të ndaluar tingullin: prekni .

Për të çaktivizuar funksionin: prekni  dhe më pas prekni **-**. Koha e mbetur shkon mbrapsht deri në **00**.



Ky funksion nuk ndikon në funksionimin e zonave të gatimit.

5.7 Pauzë

Ky funksion i cakton të gjitha zonat e gatimit që janë në punë në cilësimin më të ulët të nxehtësisë.

Kur funksioni vihet në punë, të gjitha simbolet e tjera në panelet e kontrollit bllokohen.

Funksioni nuk i ndalon funksionet e kohëmatësit.

1. Për të aktivizuar funksionin: shtypni .

ndizet. Cilësimi i nxehtësisë është ulur në 1.

2. Për të çaktivizuar funksionin: shtypni .

Ndizet cilësimi i mëparshëm i nxehtësisë .

5.8 Kyçe

Mund ta bllokoni panelin e kontrollit gjatë funksionimit të zonave të gatimit. Kjo parandalon ndryshimin aksidental të cilësimit të nxehtësisë.

Vendosni në fillim cilësimin e nxehtësisë.

Për të aktivizuar funksionin: prekni . ndizet për 4 sekonda. Kohëmatësi mbetet i ndezur.

Për të çaktivizuar funksionin: prekni . Aktivizohet cilësimi i mëparshëm i nxehtësisë.



Kur çaktivizoni pianurën, çaktivizoni edhe këtë funksion.

5.9 Pajisja për sigurinë e fëmijës

Ky funksion parandalon përdorimin aksidental të pianurës.

Për të aktivizuar funksionin: aktivizoni pianurën me . Mos caktoni asnjë cilësim nxehtësie. Prekni për 4 sekonda. ndizet. Çaktivizoni pianurën me .

Për të çaktivizuar funksionin: aktivizoni pianurën me . Mos caktoni asnjë cilësim nxehtësie. Prekni për 4 sekonda. ndizet. Çaktivizoni pianurën me .

Për të anuluar funksionin vetëm për një sesion gatimi: aktivizoni pianurën me . ndizet. Prekni për 4 sekonda. **Caktoni cilësimin e nxehtësisë në 10 sekonda.** Ju mund ta përdorni pianurën. Kur çaktivizoni pianurën me , funksioni vazhdon të funksionojë.

5.10 OffSound Control (Çaktivizimi dhe aktivizimi i tingujve)

Çaktivizoni pianurën. Prekni për 3 sekonda. Ekranin ndizet dhe fiket. Prekni për 3 sekonda. ose ndizet. Prekni në zonën përpara majtas për të zgjedhur nga më poshtë:

- - tingujt janë të çaktivizuar
 - - tingujt janë të aktivizuar
- Për të konfirmuar zgjedhjen, prisni derisa pianura të çaktivizohet automatikisht.

Kur funksioni të caktohet në , ju mund t'i dëgjoni tingujt vetëm kur:

- prekni
- Kujtuesi i minutave ulet
- Kohëmatësi me numërim mbrapsht ulet
- vendosni diçka në panelin e kontrollit.

6. UDHËZIME DHE KËSHILLA



PARALAJMËRIM!

Referojuni kapitujve për sigurinë.

6.1 Enë gatimi

- Bazamenti i enës së gatimit duhet të jetë sa më i trashë dhe i sheshtë që mundet.

- Sigurohuni që bazamentet e tiganëve të jenë të pastra dhe të thata përpara se t'i vendosni mbi sipërfaqen e pianurës.
- Për të shmangur gërvishjtjet, mos e rrëshqisni ose fërkoni tenxheren nëpër xhamin qeramik.



Enët prej çeliku të emaluar dhe me bazamente alumini ose bakri mund të shkaktojnë çngjyrosje mbi sipërfaqen prej qeramike xhami.

6.2 Shembuj të aplikacioneve të gatimit



Të dhënat në tabelë janë vetëm orientuese.

Cilësimet e nxehtësisë	Përdorni që të:	Koha (minuta)	Ndihmë
- 1	Mbajeni ushqimin e gatuar të ngrohtë.	sipas nevojës	Vendosni kapakun mbi enën e gatimit.
1 - 2	Salcë Hollandaise, shkrirje: gjalpë, çokollatë, xhelatinë.	5 - 25	Përziejeni herë pas here.
2	Mpiksje: omëleta të shkrifëta, vezë të pjekura.	10 - 40	Gatuani me kapakun të vendosur.
2 - 3	Zierje orizi dhe gatesa me bazë qumështi; ngrohje ushqimesh të gatshme.	25 - 50	Shtoni të paktën dy herë lëng sa orizi, trazojini gatimet me qumësht në mes të kohës së gatimit.
3 - 4	Zieni zarzavatet, peshkun, mishin.	20 - 45	Shtoni disa lugë ujë. Kontrolloni sasinë e ujit gjatë procesit.
4 - 5	Zieni patate dhe zarzavate të tjera.	20 - 60	Mbuloni fundin e tenxheres me 1-2 cm ujë. Kontrolloni nivelin e ujit gjatë procesit. Mbajeni kapakun në tenxhere.
4 - 5	Gatuani sasi më të mëdha ushqimesh, gjellërash dhe supash.	60 - 150	Deri në 3 l lëng plus përbërësit.
6 - 7	Skuqje e lehtë: eskallop, copa mishi me djathë e proshutë, kotëleta, qofte, salsiçe, mëlçi, brumë salcash, vezë, petulla, petulla të ëmbla.	sipas nevojës	Kthejeni kur është e nevojshme.
7 - 8	Skuqje e mirë, qofte me patate, fileto mishi, biftekë.	5 - 15	Kthejeni kur është e nevojshme.
9	Zierje e ujit, gatimi i makaronave, përcëllimi i mishit (gulash, rosto e majme, patate të pjekura mirë.		

7. KUJDESI DHE PASTRIMI



PARALAJMËRIM!

Referojuni kapitujve për sigurinë.

7.1 Informacion i përgjithshëm

- Pastrojini pianurën pas çdo përdorimi.
- Përdorni gjithmonë enë me bazament të pastër.

- Gërvishtjet ose njollat e errëta mbi sipërfaqe nuk ndikojnë në mënyrën e funksionimit të pianurës.
- Përdorni një pastrues të veçantë të përshtatshëm për sipërfaqen e pianurës.
- Përdorni një kruajtëse të veçantë për xhamin.

7.2 Pastrimi i pllakës së gatimit

- **Hiq menjëherë:** plastikë të shkrirë, celofan, sheqer dhe ushqime me sheqer, ndryshe pllaka e gatimit mund të dëmtohet nga papastërtia. Kini kujdes të shmagani djegjet. Përdorni kruajtësen speciale të

pianurës mbi sipërfaqen e xhamit në një kënd të ngushtë dhe rrëshqiteni tehun mbi sipërfaqe.

- **Hiqni kur pianura të jetë ftohur mjaftueshëm:** njollat e çmërsit, rrëketë e ujit, njollat e yndyrës, çngjyrosjet metalike. Pastrojeni pianurën me një leckë të njomë dhe me detergjent jo-gërryes. Pas pastrimit, thajeni pianurën me një leckë të butë.
- **Hiqni çngjyrosjet e ndritshme metalike:** përdorni një solucion me ujë dhe uthull dhe pastroni sipërfaqen e xhamit me një leckë.

8. ZGJIDHJA E PROBLEMEVE







PARALAJMËRIM!

Referojuni kapitujve për sigurinë.

8.1 Çfarë duhet bërë nëse...

Problemi	Shkaku i mundshëm	Ndreqja
Nuk arrini ta aktivizoni ose ta vini në punë pianurën.	Pianura nuk është e lidhur me rrjetin elektrik ose nuk është lidhur saktë.	Kontrolloni nëse pianura është lidhur siç duhet me rrjetin elektrik.
	Është djegur siguresa.	Sigurohuni që siguresa të ketë shkaktuar keqfunksionimin. Nëse siguresa digjet vazhdimisht, kontaktoni një elektrikist të kualifikuar.
	Nuk e vendosët cilësimin e nxehtësisë për 10 sekonda.	Aktivizoni përsëri pianurën dhe vendosni cilësimin e nxehtësisë në më pak se 10 sekonda.
	Ju prekët 2 ose më shumë fusha sensori në të njëjtën kohë.	Prekni vetëm një fushë sensori.
	Paузë është aktiv.	Referojuni "Pause".
	Ka ujë ose njolla yndyre në panelin e kontrollit.	Pastroni panelin e kontrollit.
Dëgjohet një sinjal konstant bip.	Lidhja elektrike nuk është e saktë.	Shkëputeni pianurën nga energjia elektrike. Kërkojini një elektrikist të kualifikuar të kontrollojë instalimin.
Tingëllon një sinjal akustik dhe çaktivizohet pianura. Tingëllon një sinjal akustik kur çaktivizohet pianura.	Vendosët diçka mbi një a më shumë prej fushave me sensor.	Hiqni objektin nga fushat me sensor.
Pianura çaktivizohet.	Vendosët diçka mbi fushën me sensor  .	Hiqni objektin nga fusha me sensor.

Problemi	Shkaku i mundshëm	Ndreqja
Treguesi i nxehtësisë së mbetur nuk ndizet.	Zona nuk është e nxehtë, sepse ka punuar vetëm për pak kohë ose sensori është i dëmtuar.	Nëse zona ka funksionuar mjaftueshëm për të qenë e nxehtë, flisni me një qendër të shërbimit të autorizuar.
Nuk mund ta aktivizoni unazën e jashtme.	Zona e gatimit nuk u aktivizua.	Fillimisht cilësoni një cilësim të ngrohjes për zonën e gatimit.
 Në zonën shumë-funksionale ka një sipërfaqe të zezë.	Është normale që në zonën shumë-funksionale të ketë një sipërfaqe të zezë.	
Paneli i kontrollit bëhet i nxehtë në prekje.	Enët e gatimit janë shumë të mëdha ose ju i keni vendosur shumë pranë panelit të kontrollit.	Nëse është e mundur, vendosini enët e mëdha në zonat e pasme të gatimit.
Nuk bie asnjë sinjal kur prekni fushat me sensor të panelit.	Sinjalet janë të çaktivizuara.	Aktivizoni tingullin. Referojuni kapitullit "Përdorimi i përditshëm".
 ndizet.	Pajisja për sigurinë e fëmijës ose Kyçe vihet në punë.	Referojuni kapitullit "Përdorimi i përditshëm".
 dhe një numër afishohet.	Ka një gabim në pianurë.	Çaktivizojeni pianurën dhe aktivizojeni sërish pas 30 sekondash. Nëse  ndizet sërish, shkëputeni pianurën nga energjia elektrike. Pas 30 sekondave, lidhjeni sërish pianurën. Nëse problemi vazhdon, flisni me qendrën e autorizuar të shërbimit.
 ndizet.	Mungon faza e dytë e furnizimit me rrymë.	Kontrolloni nëse pianura është lidhur siç duhet me rrjetin elektrik. Hiqni siguresën, prisni një minutë dhe futeni sërish siguresën.

8.2 Nëse nuk gjeni zgjidhje...

Nëse nuk e gjeni dot vetë një zgjidhje, kontaktoni me shitësin tuaj ose me një qendër shërbimi të autorizuar. Jepni të dhënat nga etiketa e vlerësimeve. Jepni gjithashtu kodin prej tri shkronjave shifrore për qeramikën e xhamit (gjendet në qoshe të sipërfaqes së xhamit) dhe shfaqet një

mesazh gabimi. Sigurohuni që e keni vendosur pianurën në punë siç duhet. Nëse jo, shërbimi nga një teknik ose sipërmarrës nuk do të jetë falas, edhe gjatë kohës së garancisë. Informacioni rreth kohës së garancisë dhe qendrave të autorizuar të shërbimit gjenden në librezën e garancisë.

9. TË DHËNAT TEKNIKE

9.1 Tabela e parametrave

Modeli LHR3233CK
Lloji 60 HED D1 KO

Nr. i ser.

PNC 949 492 552 00
220 - 240 V, 50 - 60 Hz
Prodhuar në: Rumani
2.9 kW

9.2 Specifikimi i zonës së gatimit

Zona e gatimit	Fuqia nominale (cilësimi maksimal i nxehtësisë) [W]	Diametri i zonës së gatimit [mm]
Mes përpara	1200	145
E pasme e mesme	700 / 1700	120 / 180

Për rezultate optimale gatimi, përdorni enë gatimi me diametër jo më të madh se ai i zonës së gatimit.

10. EFIKASITETI ENERGJETIK

10.1 Informacion i produktit

Identifikimi i modelit	LHR3233CK	
Lloji i pianurës	Pianurë inkaso	
Numri i zonave të gatimit	2	
Teknologji ngrohjeje	Radiator	
Diametri i zonave rrethore të gatimit (Ø)	Mes përpara	14.5 cm
	E pasme e mesme	18.0 cm
Konsumi i energjisë për zonë gatimi (EC electric cooking)	Mes përpara	188.0 Wh/kg
	E pasme e mesme	191.6 Wh/kg
Konsumi i energjisë i pianurës (EC electric hob)	189.8 Wh/kg	

IEC / EN 60350-2 - Pajisje shtëpiake gatimi me energji elektrike - Pjesa 2: Pianura - Mënyra për matjen e rendimentit.

10.2 Kursim energji

Mund të kurseni energji gjatë gatimit të përditshëm nëse ndiqni sugjerimet më poshtë.

- Kur ngrohni ujë, përdorni aq ujë sa ju nevojitet.
- Nëse është e mundur, vendosni gjithmonë kapakun mbi enën e gatimit.
- Vendosni enët e gatimit në zonën e gatimit përpara sesa ta aktivizoni atë.
- Fundi i enës së gatimit duhet të ketë të njëjtin diametër si zona e gatimit.
- Përdorni enë më të vogla në zonat më të vogla të gatimit.
- Vendosini enët e gatimit në qendër të zonës së gatimit.
- Përdorni nxehtësinë e mbetur për ta mbajtur ushqimin ngrohtë ose për ta shkrirë atë.

11. ÇËSHTJE QË LIDHEN ME AMBIENTIN

Ricikloni materialet me simbolin .
Vendoseni ambalazhin te kontejnerët e riciklimit nëse ka. Ndhmoni në mbrojtjen e mjedisit dhe shëndetit të njerëzve dhe në riciklimin e mbetjeve të pajisjeve elektrike dhe

elektronike. Mos hidhni pajisjet e shënuara me simbolin  e mbeturinave shtëpiake. Ktheni produktin në pikën lokale të riciklimit ose kontaktoni me zyrën komunale.

МИСЛИМ ЗА ВАС

Благодарим Ви, че закупихте уред на Electrolux. Избрахте продукт, който носи в себе си десетилетия професионален опит и иновации. Оригинален и стилен, той е създаден с мисъл за Вас. Затова, когато го използвате, можете да сте сигурни, че всеки път ще постигате страхотни резултати.

Добре дошли в Electrolux.

Посетете нашия уебсайт за:



Вижте полезни съвети за употреба, брошури, отстраняване на неизправности, информация за сервиз и ремонт:

www.electrolux.com/support



Регистрирайте Вашия продукт за по-добро обслужване:

www.registerelectrolux.com



Купете аксесоари, консумативи и оригинални резервни части за Вашия уред:

www.electrolux.com/shop

ОБСЛУЖВАНЕ НА КЛИЕНТИ

Винаги използвайте оригинални резервни части.

Когато се свързвате с нашия оторизиран отдел „Обслужване“, трябва да имате под ръка следната информация: Модел, PNC, сериен номер.

Информацията може да бъде открита на табелката с основни данни

 Предупреждение / Внимание–Информация за безопасност

 Обща информация и съвети

 Информация за околната среда

Запазваме си правото на изменения.

СЪДЪРЖАНИЕ

1. ИНФОРМАЦИЯ ЗА БЕЗОПАСНОСТ.....	18
2. ИНСТРУКЦИИ ЗА БЕЗОПАСНОСТ.....	21
3. МОНТАЖ.....	23
4. ОПИСАНИЕ НА УРЕДА.....	25
5. ВСЕКИДНЕВНА УПОТРЕБА.....	27
6. ПРЕПОРЪКИ И СЪВЕТИ.....	29
7. ГРИЖА И ПОЧИСТВАНЕ.....	30
8. ОТСТРАНЯВАНЕ НА НЕИЗПРАВНОСТИ.....	31
9. ТЕХНИЧЕСКИ ДАННИ.....	32
10. ЕНЕРГИЙНА ЕФЕКТИВНОСТ.....	33
11. ОПАЗВАНЕ НА ОКОЛНАТА СРЕДА.....	34

1. ИНФОРМАЦИЯ ЗА БЕЗОПАСНОСТ

Преди монтирането и употребата на уреда внимателно прочетете предоставените инструкции. Производителят не е отговорен за наранявания или повреди в резултат на

неправилна инсталация или употреба. Винаги дръжете инструкциите на безопасно и лесно достъпно място за справка в бъдеще.

1.1 Безопасност за деца и лица в неравностойно положение

- Този уред може да бъде използван от деца над 8-годишна възраст, както и от лица с намалени физически, сетивни и умствени възможности или от лица без опит и познания, само ако те са под наблюдение или бъдат инструктирани относно безопасната употреба на уреда и разбират възможните рискове. Деца под 8-годишна възраст и хора с тежки или комплексни увреждания трябва да се държат далеч от уреда, освен ако не са под постоянно наблюдение.
- Децата трябва да бъдат под наблюдение, за да се гарантира, че не си играят с уреда.
- Дръжете всички опаковки далече от деца и изхвърлете опаковките по местните правила.
- **ПРЕДУПРЕЖДЕНИЕ:** Уредът и неговите достъпни части се нагорещават по време на употреба. Пазете децата и домашните любимци далеч от уреда, когато се използва и когато се охлажда.
- Ако уредът има устройство за детска безопасност, то трябва да се активира.
- Деца не трябва да извършват почистване или поддръжка на уреда, когато са без надзор.

1.2 Обща безопасност

- Този уред е предназначен само за готвене.
- Този уред е предназначен за домашна употреба в затворени помещения.
- Този уред може да се използва в офиси, стаи в хотел, стаи в мотел, къщи за гости и други подобни места за настаняване, където това използване не надвишава (средно) нивото на домашна употреба.

- **ПРЕДУПРЕЖДЕНИЕ:** Уредът и неговите достъпни части се нагорещават по време на употреба. Трябва да се внимава и да се избягва докосване на нагряващите се елементи.
- **ПРЕДУПРЕЖДЕНИЕ:** Готвенето с животинска или растителна мазнина без надзор може да е опасно и да предизвика пожар.
- Никога не използвайте вода за потушаване на огъня при готвене. Изключете уреда и покрийте пламъците с одеяло или капак.
- **ПРЕДУПРЕЖДЕНИЕ:** Уредът не трябва да е захранван чрез външно превключващо устройство като таймер или да е свързан към електрическа верига, която постоянно се включва и изключва от устройство.
- **ВНИМАНИЕ:** Процесът на готвене трябва да бъде наблюдаван. Краткият процес на готвене трябва да бъде наблюдаван постоянно.
- **ПРЕДУПРЕЖДЕНИЕ:** Опасност от пожар: Не съхранявайте предмети върху повърхностите за готвене.
- Метални предмети като ножове, вилици, лъжици и капаци не трябва да се поставят върху гот. плот, тъй като могат да се загреят.
- Не използвайте уреда, преди да го инсталирате във вградената конструкция.
- Не почиствайте уреда с парочистачка.
- Ако стъклокерамичната / стъклената повърхност е напукана, изключете уреда и го изключете от електрическата мрежа. В случай че уредът е свързан директно към електрическата мрежа с помощта на съединителна кутия, премахнете предпазителя, за да изключите уреда от електрическата мрежа. Във всеки един случай се свържете с оторизирания сервизен център.
- Ако захранващият кабел е повреден, той трябва да се замени от производителя, от упълномощения сервизен

център или от лица със сходна квалификация, за да се избегне опасност.

- **ПРЕДУПРЕЖДЕНИЕ:** Използвайте само предпазители за котлони разработени от производителя или упоменати от него в инструкциите за употреба, или предпазители за котлони вградени в уреда. Използването на неподходящи предпазители може да доведе до злополуки.

2. ИНСТРУКЦИИ ЗА БЕЗОПАСНОСТ

2.1 Инсталация

ВНИМАНИЕ!

Само квалифицирано лице може да извърши монтажа на уреда.

ВНИМАНИЕ!

Опасност от нараняване или повреда на уреда.

- Махнете всички опаковки.
- Не монтирайте и не използвайте повреден уред.
- Следвайте инструкциите за инсталиране, приложени към уреда.
- Трябва да спазвате минималното разстояние до други уреди и устройства.
- Винаги внимавайте, когато местите уреда, тъй като е тежък. Винаги използвайте предпазни ръкавици и затворени обувки.
- Уплътнете срязаните повърхности на отвора с уплътнител, за да предотвратите издуване поради влага.
- Предпазвайте долната част на уреда от пара и влага.
- Не монтирайте уреда близо до врата или под прозорец. Така ще предотвратите падането на горещи готварски съдове от уреда, когато се отвори вратата или прозорецът.
- Ако уредът е монтиран над шкафове, уверете се, че разстоянието между дъното на уреда и горния шкаф е достатъчно за циркулация на въздуха.

- Дъното на уреда може да се нагорещи. Монтирайте разделителен панел под уреда, изработен от шперплат, негоримо дърво или други негорими материали, за да предотвратите достъп до дъното.
- Разделящият панел трябва изцяло да покрива областта под плочата.

2.2 Електрическо свързване

ВНИМАНИЕ!

Риск от пожар или токов удар.

- Всички електрически връзки трябва да се извършват от квалифициран електротехник
- Уредът трябва да се заземи.
- Преди за извършване на действие, се уверете, че уредът е изключен от електрозахранването.
- Уверете се, че параметрите на табелката с технически данни са съвместими с електрическите данни на захранващата мрежа.
- Уверете се, че уредът е монтиран правилно. Хлабави и неправилни електрически захранващи кабели или щепсели (ако са налични) могат да доведат до пренагряване.
- Използвайте подходящ захранващ кабел.
- Не позволявайте захранващият кабел да се преплита.
- Уверете се, че е инсталирана защита от токов удар.
- Закрепете кабела с притягаща скоба против опъване.

- Уверете се, че кабелът за електрозахранването или щепселът (ако е наличен) не докосват нагорещения уред или горещи съдове за готвене, когато включите уреда в контакт.
- Не използвайте разклонители или адаптери с много входове.
- Не повреждайте захранващия щепсел (ако е наличен) или захранващия кабел. Свържете се с нашия оторизиран сервизен център или електротехник за смяната на повреден захранващ кабел.
- Защитата от токов удар на горещите и изолирани части трябва да бъде затегната по такъв начин, че да не може да се отстрани без инструменти.
- Свържете кабела за захранването към контакта единствено в края на инсталацията. Уверете се, че щепселът за захранване е достъпен след инсталирането.
- Ако контактът е разхлабен, не свързвайте захранващия щепсел.
- Не издърпвайте захранващия кабел, за да изключите уреда. Винаги издърпвайте щепсела на захранването.
- Използвайте само правилни устройства за изолация: предпазни прекъсвачи на мрежата, предпазители (предпазители от винтов тип трябва да се извадят от фасунгата), изключватели и контактори за утечка на заземяването.
- Електрическата инсталация трябва да има изолиращо устройство, което Ви позволява да изключите уреда от ел. мрежата при всички полюси. Изолиращото устройство трябва да е с ширина на отваряне на контакта минимум 3 мм.

2.3 Използване

ВНИМАНИЕ!

Риск от нараняване, изгаряния и токов удар.

- Не променяйте предназначението на уреда.
- Отстранете всички опаковки, етикети и защитно фолио (ако е необходимо) преди първоначалната употреба.

- Уверете се, че вентилационните отвори не са блокирани.
- Не оставяйте уреда без надзор по време на работа.
- Изключвайте зоната за готвене след всяка употреба.
- Не поставяйте прибори за хранене или тенджери върху зоните за готвене. Те могат да се нагорещят.
- Не работете с уреда с мокри ръце или когато има контакт с вода.
- Не използвайте уреда като работна повърхност или повърхност за съхранение.
- Ако повърхността на уреда е напукана, незабавно изключете уреда от захранването. Това се прави с цел предотвратяване на токов удар.
- Когато поставяте храна в горещо масло, тя може да пръска мазнина.

ВНИМАНИЕ!

Опасност от пожар или експлозия

- Нагорещените мазнини или масло могат да доведат до отделяне на възпламеними пари. Не доближавайте пламък или нагорещени предмети до мазнината или маслото, когато готвите с такива.
- Парите, които отделя много нагорещеното масло, могат да доведат до внезапно възпламеняване.
- Използваното масло, което може да съдържа остатъци от храна, може да причини пожар при по-ниска температура в сравнение с маслото, използвано за първи път.
- Не поставяйте запалими продукти или предмети, които са намокрени със запалими продукти, в близост до уреда или върху него.

ВНИМАНИЕ!

Опасност от повреда в уреда.

- Не дръжте горещи готварски съдове върху таблото за управление.
- Не поставяйте горещ капак на тиган върху стъклената повърхност на плота.
- Не оставяйте течността в готварските съдове да изври напълно.

- Внимавайте да не изтървате предмети или готварски съдове върху уреда. Повърхността може да се повреди.
- Не включвайте зоните за готвене, когато на тях има празни готварски съдове, или когато няма такива.
- Не поставяйте алуминиево фолио върху уреда.
- Готварските съдове от чугун, алуминий или такива с повредено дъно могат да надраскат стъклото/стъклокерамиката. Винаги повдигайте тези предмети, когато трябва да ги преместите върху повърхността за готвене.

2.4 Грижа и почистване

- Почиствайте редовно уреда, за да предотвратите увреждане на повърхностния материал.
- Изключете уреда и го оставете да се охлади, преди да го почистите.
- Не използвайте водоструйка или пара, за да почистите уреда.
- Почистете уреда с мокра и мека кърпа. Използвайте само неутрални препарати. Не използвайте абразивни продукти, грапави, почистващи кърпи, разтворители или метални предмети.

2.5 Обслужване

- За поправка на уреда се свържете с оторизирания сервизен център.

Използвайте само оригинални резервни части.

- Относно лампата(ите) вътре в този продукт и резервните лампи, продавани отделно: Тези лампи са предназначени да издържат на екстремни физически условия в домакински уреди, като температура, вибрации, влажност или са предназначени да сигнализират информация за работното състояние на уреда. Те не са предназначени за използване в други приложения и не са подходящи за осветяване на помещения в домакинството.

2.6 Изхвърляне

ВНИМАНИЕ!

Риск от нараняване или задушаване.

- Свържете се с местните власти за информация как да изхвърлите уреда.
- Изключете уреда от електрозахранването.
- Извадете захранващия ел. кабел в близост до уреда и го изхвърлете.

3. МОНТАЖ

ВНИМАНИЕ!

Вж. глава "Безопасност".

3.1 Преди монтажа

Преди да инсталирате плочата, по-долу запишете информацията от табелката с данни. Табелката с основните данни е разположена в долната част на плочата.

Сериен номер

3.2 Вградени плочи

Вградените плочи могат да се използват само след като са монтирани в подходящи

вградени единици и работни плотове, които отговарят на стандартите.

3.3 Закрепване на уплътнението

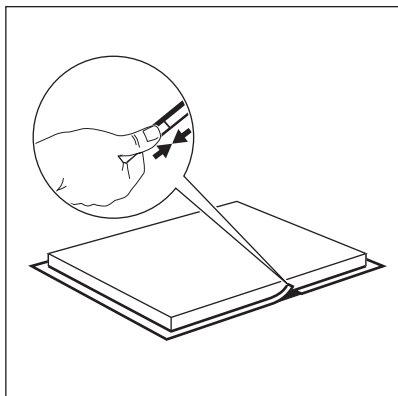

Горен монтаж

1. Почистете повърхността около изрязаната зона.
2. Поставете доставената уплътнителна лента 2x6 мм върху долния ръб на плота, по външния ръб на стъклокерамиката. Не я разтягайте. Уверете се, че краищата на уплътнителната лента се намират в средата на едната страна на плота.
3. Добавете няколко милиметра към дължината, когато режете уплътнителната лента.
4. Съединете двата края на уплътнителната лента един с друг.

3.4 Сглобяване

Ако инсталирате плот под панела на абсорбатора, моля, вижте минималното разстояние между уредите в инструкциите за монтаж на абсорбатора.

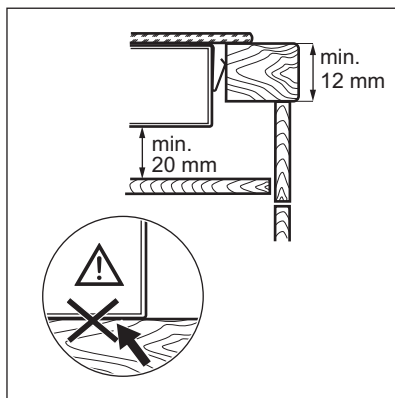
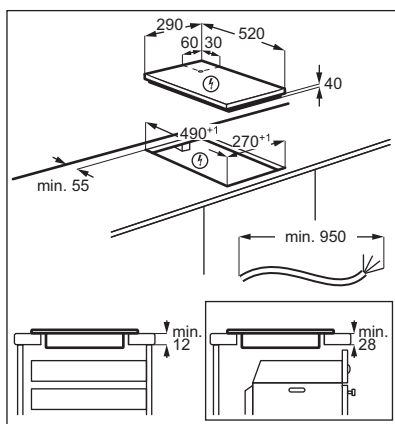
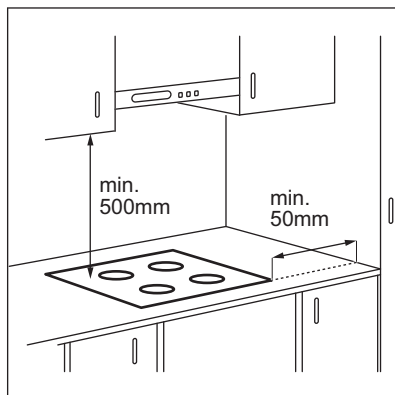

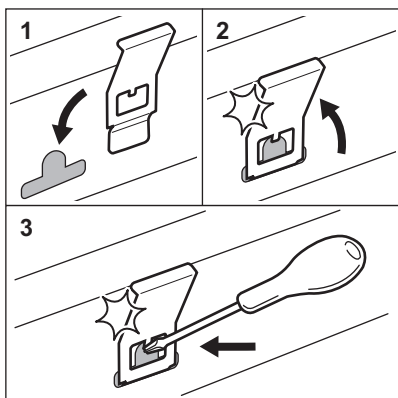
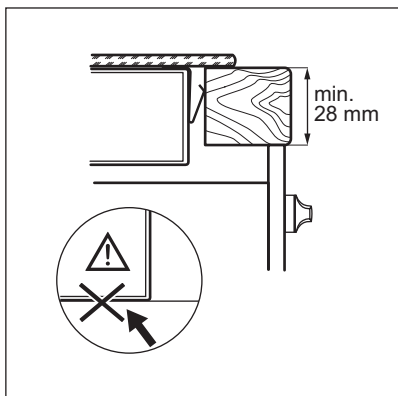

3.5 Монтаж на повече от една плоча

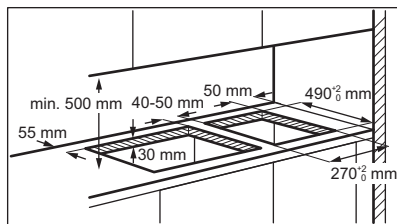

3.6 Свързващ кабел

- Плочата се доставя със свързващ кабел.
- За да подмените повреден захранващ кабел, използвайте кабел тип: H05V2V2-F която издържа на температура от 90 °C или по-висока. Свържете се с упълномощен сервизен център. Свързващият кабел може да се подменя само от квалифициран електротехник.

4. ОПИСАНИЕ НА УРЕДА

4.1 Разположение на повърхността за готвене

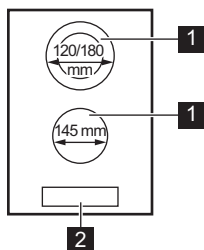

- 1 Зона за готвене
- 2 Контролен панел

4.2 Оформление на контролния панел

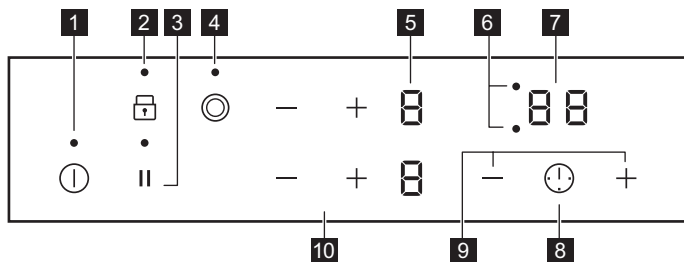



Използвайте сензорните полета, за да работите с уреда. Показанията на дисплея, индикаторите и звуковите сигнали показват кои функции работят.

Сензорно поле	Функция	Бележка
1	ВКЛ. / ИЗКЛ.	За активиране и деактивиране на плочата.
2	Заклучване / Защита за деца	За заключване / отключване на командното табло.
3	Пауза	За активиране и деактивиране на функцията.
4	-	За активиране и деактивиране на външния кръг.
5 -	Дисплей за степента на нагряване	Показва степента на нагряване.
6 -	Индикатори за времето на зоните за готвене	За да покаже за коя зона настройвате времето.
7 -	Дисплей на таймера	Показва времето в минути.
8	-	Избор на зона за готвене.
9	-	Увеличава или намалява времето.
10	-	За настройване на степен за нагряване.

4.3 Показания за настройката за нагряване

Дисплей	Описание
	Зоната за готвене е изключена.
	Зоната за готвене работи.
	Пауза работи.
	Има неизправност.

Дисплей	Описание
	OptiHeat Control (3-стъпков индикатор за остатъчна топлина): продължаване на готвенето / поддържане топло / остатъчна топлина.
	Заклучване / Защита за деца работи.
	Автоматично изключване работи.

5. ВСЕКИДНЕВНА УПОТРЕБА

ВНИМАНИЕ!

Вж. глава "Безопасност".

5.1 Активиране и деактивиране

Докоснете  за 1 секунда, за да активирате или деактивирате плочата.

5.2 Автоматично изключване

Тази функция спира автоматично плота, ако:



- всички зони за готвене са изключени,
- след включване на плота не зададете степен на нагряване,
- разлеее течност или оставите някакъв предмет (съд, кърпа и др.) на командното табло за повече от 10 секунди. Прозвучава звуков сигнал и плочата се изключва. Махнете предмета или почистете командното табло.
- не деактивирате зоната за готвене или не промените степеня за нагряване.



След известно време светва  и котлонът се деактивира.

Връзката между степеня за нагряване и времето, след като плотът е спрял:

Степен на нагряване	Плотът се деактивира след
 1 - 2	6 часа
3 - 4	5 часа
5	4 часа
6 - 9	1,5 часа



5.3 Степента на нагряване

Докоснете , за да повишите степеня на нагряването. Докоснете , за да понижите степеня на нагряването.

Докоснете  и  по едно и също време, за да деактивирате зоната за готвене.

5.4 OptiHeat Control (3-стъпков индикатор за остатъчна топлина)

ВНИМАНИЕ!

 /  Докато индикаторът свети, съществува риск от изгаряния от остатъчна топлина.

Индикаторите се появяват, когато зона за готвене е гореща. Те показват нивото на остатъчната топлина за зоните за готвене, които използвате в момента:

 - продължаване на готвенето,

 - поддържане на топлина

 - остатъчна топлина.

Индикаторът може също да се появи:

- за съседните зони за готвене, дори ако не ги използвате,
- когато горещи съдове за готвене са поставени на студена зона за готвене,
- когато плочата е изключена, но зоната за готвене е все още гореща.

Индикаторът изчезва, когато зоната за готвене се охлади.

5.5 Активиране и деактивиране на външните пръстени

Можете ръчно да регулирате повърхността за готвене според размерите на готварския съд.

Задайте степен на нагриване за зоната за готвене. Изберете символа, предназначен за зоната за готвене: .

За да активирате външния пръстен: докоснете символа. Индикаторът се появява.

За да деактивирате външния пръстен: докоснете символа, докато индикаторът изчезне.

5.6 Таймер

• Таймер за отброяване

Можете да използвате тази функция, за да зададете дължината на единична сесия на готвене.

Първо задайте настройката за нагриване на зоната за готвене, а след това функцията.



Настройване на зоната за готвене:

докоснете  неколкократно, докато не се появи индикаторът на зона за готвене.

За да включите функцията или да промените времето: докоснете  или  на таймера, за да зададете времето (00 – 99 минути). Когато индикаторът на зоната за готвене започне да мига, времето се отброява обратно.

За да видите оставащото време:

докоснете , за да настроите зоната за готвене: Индикаторът на зоната за готвене започва да мига. Дисплеят показва оставащото време.

За да изключите функцията: докоснете , за да настроите зоната за готвене, след което докоснете . Оставащото време се отброява до 00. Индикаторът на зоната за готвене изчезва.



Когато времето изтече, прозвучава звуков сигнал и 00 светва. Зоната за готвене се изключва.



За да спрете звука: докоснете .

• Таймер

Можете да използвате тази функция, когато плочата е активирана, но зоните за готвене не работят. На дисплея за топлинна настройка се показва .

За да включите функцията: докоснете , след което докоснете  или  на таймера, за да настроите времето. Когато времето изтече, прозвучава звуков сигнал и 00 светва.

За да спрете звука: докоснете .

За да изключите функцията: докоснете , а след това и . Оставащото време се отброява до 00.



Тази функция не влияе върху работата на зоните за готвене.

5.7 Пауза

Тази функция задава всички зони за готвене, които работят на най-ниската настройка на затопляне.

Когато функцията работи, всички други символи на контролните панели са заключени.

Функцията не спира функциите на таймера.

1. За да активирате функцията: натиснете .

 светва. Степента на нагриване е намалена на 1.

2. За да изключите функцията: натиснете .



Предишната настройка на светва.

5.8 Заклучване

Можете да заключите командното табло, докато зоните за готвене работят. Така се

предотвратяват случайни промени на степента на нагриване.

Първо настройте степента на нагриване.

За да включите функцията: докоснете   светва за 4 секунди. Таймерът остава включен.





За да изключите функцията: докоснете . Включва се предната степен на нагриване.







Когато деактивирате плота, деактивирате също и тази функция.

5.9 Защита за деца





Тази функция предотвратява неволно използване на плота.



За да включите функцията: активирайте плота с . Не задавайте настройка за нагриване. Докоснете  за 4 секунди.  светва. Деактивирайте плота с .

За да изключите функцията: активирайте плота с . Не задавайте настройка за нагриване. Докоснете  за 4 секунди.  светва. Деактивирайте плота с .

За да отмените функцията само за един период на готвене: включете плота с .  светва. Докоснете  за 4 секунди. **Настройте степента на нагриване в рамките на 10 секунди.** Можете да работите с плота. Когато изключите плота с , функцията отново започва да работи.

5.10 OffSound Control (Деактивиране и активиране на звуковите сигнали)

Изключете плочата. Докоснете  за 3 секунди. Екранът се включва и изгасва. Натиснете  за 3 секунди.  или  ще светне. Докоснете  на предната лява зона, за да изберете едно от следните:

-  – звуците са изключени
 -  – звуците са включени
- За да потвърдите избор чакайте докато котлонът се деактивира автоматически.

Когато функцията е установена за , вие можете да чувате звуците, само когато:

- натиснете 
- Таймер се понижи
- Таймер за отброяване се понижи
- Слагате нещо върху командното табло.

6. ПРЕПОРЪКИ И СЪВЕТИ



ВНИМАНИЕ!

Вж. глава "Безопасност".

6.1 Готварски съдове

- Дъното на готварския съд трябва да е колкото може по-дебело и плоско.
- Уверете се, че дъната на съдовете са чисти и сухи, преди да ги поставите на повърхността на плота.
- За да избегнете одрасквания, не плъзгайте или трийте съда по керамичното стъкло.



Готварски съдове, изработени от емайлирана стомана и с алуминиеви или медни дъна, могат да предизвикат промяната в цвета на стъкло керамичната повърхност.

6.2 Примери за готварски приложения



Данните в таблицата са само ориентировъчни.

Настройки за затопляне	Използвайте , за да:	Време (мин)	Препоръки
 - 1	Поддържайте сготвената храна топла.	при необходимост	Поставете капак върху готварския съд.
1 - 2	Сос „Холандез“, разтопете: масло, шоколад, желатин.	5 - 25	От време на време разбърквайте.
2	За втвърдяване: пухкави омлети, печени яйца.	10 - 40	Гответе с поставен капак.
2 - 3	За варене на ориз и ястия с мляко, претопляне на готови ястия.	25 - 50	Добавете поне два пъти повече течност, отколкото е оризът, по средата на готвенето смесете млечните блюда.
3 - 4	Зеленчуци, риба и месо на пара.	20 - 45	Добавете няколко супени лъжици вода. Проверете количеството вода по време на процеса.
4 - 5	Картофи и други зеленчуци на пара.	20 - 60	Покрийте дъното на готварския съд с 1-2 см вода. Проверявайте нивото на водата по време на процеса. Дръжте капака на готварския съд.
4 - 5	Готвене на по-големи количества храна, яхнии и супи.	60 - 150	До 3 л течност плюс съставки.
6 - 7	Леко запържване: шницел (филе), телешко кордон бльо, котлети, кюфтета, наденица, дроб, маслено-брашнена запържка, яйца, палачинки, понички.	при необходимост	Обърнете, когато е необходимо.
7 - 8	Силно пържене, картоф.кюфтета, филе-миньон, стегове.	5 - 15	Обърнете, когато е необходимо.
9	Кипване на вода, готвене на макаронени изделия, запържване на месо (гулаш, задушено), пържене на картофи.		

7. ГРИЖА И ПОЧИСТВАНЕ



ВНИМАНИЕ!

Вж. глава "Безопасност".

7.1 Обща информация

- Почиствайте плота след всяка употреба.
- Винаги използвайте готварски съдове с чисто дъно.
- Надрасквания или тъмни петна по повърхността не влияят на работата на плота.
- Използвайте специален почистващ препарат, предназначен за повърхността на плота.

- Използвайте специално стъргало за стъклото.

7.2 Почистване на плота

- **Отстранете незабавно:** разтопена пластмаса, пластмасово фолио, сол, захар и храна със захар, в противен случай замърсяванията могат да повредят плота. Внимавайте да не се изгорите. Използвайте специалната стъргалка на стъклокерамичната повърхност под остър ъгъл и плъзгайте острието по повърхността.
- **Отстранете, когато плота е достатъчно изстиналл:** пръстени от

варовик, водни пръстени, петна от мазнина, лъскави металически обезцветявания. Почиствайте плата с влажна кърпа и малко почистващ препарат. След почистване подсушете плата с мека кърпа.

- **Отстранете лъскавите металически обезцветявания:** използвайте разтвор от вода с оцет и почистете стъклената повърхност с кърпа.





8. ОТСТРАНЯВАНЕ НА НЕИЗПРАВНОСТИ

ВНИМАНИЕ!

Вж. глава "Безопасност".

8.1 Как да постъпите, ако...

Проблем	Възможна причина	Корекция
Не можете да активирате или да работите с котлона.	Котлонът не е свързан към електрозахранването или е свързан неправилно.	Проверете дали котлонът е свързан правилно към електрозахранването.
	Предпазителят е изгорял.	Уверете се, че предпазителят е причината за неизправността. Ако предпазителят продължава да изгаря, свържете се с квалифициран електротехник.
	Не сте задали степента на нагряване за 10 секунди.	Включете котлона отново и задайте настройката на нагряване в рамките на 10 секунди.
Може да чуete постоянен звуков сигнал.	Докоснали сте 2 или повече сензорни полета едновременно.	Докоснете само едно сензорно поле.
	Пауза работи.	Вижте „Пауза“.
Прозвучава звуков сигнал, когато котлонът се деактивира. Прозвучава звуков сигнал, когато котлонът се деактивира.	Върху контролното табло има вода или петна от мазнина.	Почистете контролното табло.
	Електрическата връзка е грешна.	Изключете котлона от електрическото захранване. Помолете квалифициран електротехник да провери инсталацията.
Котлонът се деактивира.	Поставили сте нещо върху едно или повече сензорни полета.	Отстранете предмета от сензорните полета.
	Поставили сте нещо върху сензорното поле  .	Отстранете предмета от сензорното поле.
Индикаторът за остатъчна топлина не се включва.	Зоната за готвене не е гореща, защото е била включена само за кратко време или сензорът е повреден.	Ако зоната е работила достатъчно дълго, за да се нагрее, говорете с оторизиран сервизен център.

Проблем	Възможна причина	Корекция
Не можете да активирате или деактивирате външния кръг.	Зоната за готвене не е активирана.	Първо задайте степен на нагряване за зоната за готвене.
 Върху множествената зона има тъмна област.	Нормално е на множествената зона да има тъмна област.	
Панелът за управление е твърде горещ на допир.	Готварският съд е твърде голям или го поставяте твърде близо до панела за управление.	Поставете големите готварски съдове върху задните зони, ако е възможно.
Няма звук, когато докосвате сензорните полета на таблото.	Звучите са деактивирани.	Активирайте звуците. Вижте „Всекидневна употреба“.
 светва.	Защита за деца или Заключване работи.	Вижте „Всекидневна употреба“.
 и число светят.	Има грешка в котлона.	Деактивирайте котлона и го активирайте отново след 30 секунди. Ако  се появи отново, изключете плочата от електрическото захранване. След 30 секунди свържете котлона отново. Ако проблемът продължи, се обърнете към упълномощен сервизен център.
 светва.	Втората фаза от захранването липсва.	Проверете дали котлонът е свързан правилно към електрозахранването. Сваляте предпазителя, изчакайте една минута и поставете отново предпазителя.

8.2 Ако не можете да намерите решение...

Ако не можете да намерите решение на проблема сами, обърнете се към търговеца си или към упълномощен сервизен център. Дайте данните от табелката с данни. Съобщете трицифрения код на стъклокерамиката (той се намира в ъгъла на стъклената повърхност) и съобщението за грешка,

което се появява. Уверете се, че сте работили правилно с плочата. Ако уредът не се обслужва от сервизен техник или продавач, сервизирането ще се заплаща, дори да бъде извършено по време на гаранционния срок. Информацията за гаранционния срок и оторизираните сервизни центрове се намира в гаранционната книжка.

9. ТЕХНИЧЕСКИ ДАННИ

9.1 Табелка с данни

Модел LHR3233CK
Тип 60 HED D1 KO

Сериен №

Продуктов код (PNC) 949 492 552 00
220 - 240 V, 50 - 60 Hz
Произведено във: Румъния
2.9 kW

9.2 Спецификация на зоните за готвене

Зона за готвене	Номинална мощност (при максимална топлинна настройка) [W]	Диаметър на зоната за готвене [мм]
Предна средна	1200	145
Средна задна зона	700 / 1700	120 / 180

За оптимални резултати при готвене, използвайте готварски съдове, не по-големи от диаметъра на зоната за готвене.

10. ЕНЕРГИЙНА ЕФЕКТИВНОСТ

10.1 Информация за продукта

Идентификация на модела	LHR3233CK	
Вид на плота	Плот за вграждане	
Брой зони за готвене	2	
Технология за загряване	Лъчист нагревател	
Диаметър на кръговите зони за готвене (Ø)	Предна средна	14.5 см
	Средна задна зона	18.0 см
Енергийна консумация на зоната за готвене (EC electric cooking)	Предна средна	188.0 Wh/kg
	Средна задна зона	191.6 Wh/kg
Енергийна консумация на плота (EC electric hob)	189.8 Wh/kg	

IEC / EN 60350-2 - Домашни ел. уреди за готвене - Част 2: Плотове - Методи за измерване на ефективността.

10.2 Енергоспестяваща

Можете да спестите енергия при ежедневното готвене, ако следвате съветите по-долу.

- Когато загрявате вода, използвайте само необходимото количество.
- При възможност винаги поставяйте капак върху съда, в който готвите.

- Преди да активирате зоната за готвене, поставете съда за готвене върху нея.
- Дъното на готварския съд трябва да е със същия диаметър като зоната за готвене.
- Поставяйте малки готварски съдове на малките зони за готвене.
- Слагайте готварските съдове направо в центъра на зоната за готвене.
- Използвайте остатъчната топлина, за да запазите храната топла или да я разтопите.

11. ОПАЗВАНЕ НА ОКОЛНАТА СРЕДА

Рециклирайте материалите със символа . Поставайте опаковките в съответните контейнери за рециклирането им. Помогнете за опазването на околната среда и човешкото здраве, както и за рециклирането на отпадъци от електрически и електронни уреди. Не

изхвърляйте уредите, означени със символа , заедно с битовата смет. Върнете уреда в местния пункт за рециклиране или се обърнете към вашата общинска служба.

MISLIMO NA VAS

Hvala vam na kupnji Electrolux uređaja. Odabrali ste proizvod koji u sebi uključuje desetljeća profesionalnog iskustva i inovacija. Genijalan i moderan, osmišljen prema vašim potrebama. Dakle, kad god ga koristite, možete biti sigurni znajući kako ćete svaki put postići izvrsne rezultate.

Dobro došli u Electrolux.

Posjetite naše internetske stranice:



Dobit ćete savjete o korištenju, rješavanju problema, brošure i informacije o servisu i popravcima:

www.electrolux.com/support



Registrirajte svoj proizvod za bolju uslugu:

www.registerelectrolux.com



Kupite dodatnu opremu, potrošni materijal i originalne rezervne dijelove za svoj uređaj:

www.electrolux.com/shop

KORISNIČKA SLUŽBA I SERVIS

Uvijek koristite originalne zamjenske dijelove.

Kada kontaktirate naš ovlaštenu servis trebate imati sljedeće podatke: Model, PNC, serijski broj.

Podaci se mogu naći na nazivnoj pločici.

 Upozorenje / oprez - sigurnosne informacije

 Opće informacije i savjeti

 Ekološke informacije

Zadržava se pravo na izmjene.

SADRŽAJ

1. INFORMACIJE O SIGURNOSTI.....	35
2. SIGURNOSNE UPUTE.....	38
3. POSTAVLJANJE.....	40
4. OPIS PROIZVODA.....	42
5. SVAKODNEVNA UPORABA.....	43
6. SAVJETI.....	45
7. ODRŽAVANJE I ČIŠĆENJE.....	46
8. OTKLANJANJE POTEŠKOĆA.....	47
9. TEHNIČKI PODACI.....	48
10. ENERGETSKA UČINKOVITOST.....	49
11. BRIGA ZA OKOLIŠ.....	49

1. INFORMACIJE O SIGURNOSTI

Prije postavljanja i korištenja uređaja, pažljivo pročitajte isporučene upute. Proizvođač nije odgovoran za bilo kakvu ozljedu ili oštećenje koji su rezultat neispravnog postavljanja

ili korištenja. Upute uvijek držite na sigurnom i pristupačnom mjestu za buduću upotrebu.

1.1 Sigurnost djece i osjetljivih osoba

- Ovaj uređaj mogu koristiti djeca u dobi od 8 godina i starija te osobe smanjenih tjelesnih, osjetilnih ili mentalnih mogućnosti ili osobe koje ne raspolažu iskustvom ili znanjem ako su pod nadzorom osobe odgovorne za njihovu sigurnost i rade po uputama koje se odnose na sigurno korištenje uređaja te razumiju uključene opasnosti. Djeca mlađa od 8 godina i osobe s vrlo teškim i složenim invaliditetom moraju se držati podalje od uređaja, osim ako su pod stalnim nadzorom.
- Djeca bi trebala biti pod nadzorom kako bi se osiguralo da se ne igraju s uređajem.
- Ambalažu držite podalje od djece i zbrinite je na odgovarajući način.
- **UPOZORENJE:** Uređaj i njegovi dostupni dijelovi zagrijavaju se tijekom uporabe. Djecu i kućne ljubimce držite podalje od uređaja tijekom uporabe i tijekom hlađenja.
- Ako uređaj ima funkciju roditeljske zaštite, mora se aktivirati.
- Bez nadzora djeca ne smiju obavljati čišćenje uređaja i korisničko održavanje.

1.2 Opća sigurnost

- Ovaj uređaj namijenjen je isključivo za kuhanje.
- Ovaj je uređaj namijenjen za pojedinačnu uporabu u domaćinstvu u zatvorenom prostoru.
- Ovaj uređaj može se koristiti u uredima, hotelskim sobama, sobama za goste s doručkom, seoskim kućama za goste i drugim sličnim smještajem u kojima takva uporaba ne prelazi (prosječnu) razinu uporabe u domaćinstvu.

- UPOZORENJE: Uređaj i njegovi dostupni dijelovi zagrijavaju se tijekom uporabe. Pripazite i nemojte dirati grijače.
- UPOZORENJE: Kuhanje na ploči za kuhanje bez nadzora uz upotrebu masnoće ili ulja može biti opasno i može dovesti do požara.
- Nikada nemojte koristiti vodu za gašenje požara kod kuhanja. Isključite uređaj i pokrijte plamen, npr. protupožarnim prekrivačem ili poklopcem.
- UPOZORENJE: Uređaj se ne smije napajati preko vanjskog sklopnog uređaja, kao što je tajmer, ili biti spojen na krug koji komunalna služba redovito uključuje i isključuje.
- OPREZ: Postupak kuhanja mora se nadzirati. Kratkoročni postupak kuhanja mora se kontinuirano nadzirati.
- UPOZORENJE: Opasnost od požara: Ne spremajte predmete na površine za kuhanje.
- Metalni predmeti kao što su noževi, vilice, žlice i poklopci ne smiju se stavljati na površinu ploče za kuhanje jer se mogu zagrijati.
- Ne upotrebljavajte uređaj prije postavljanja u ugradbeni ormarić.
- Za čišćenje uređaja ne koristite uređaj za parno čišćenje.
- Ako je staklokeramička / staklena površina napuknuta, isključite uređaj i iskopčajte ga iz napajanja. U slučaju da je uređaj spojen na električnu mrežu izravno pomoću razvodne kutije, uklonite osigurač i odspojite uređaj iz napajanja. U svakom slučaju obratite se ovlaštenom servisnom centru.
- Ako je kabel napajanja oštećen, mora ga zamijeniti proizvođač, ovlašteni servis ili slične kvalificirane osobe kako bi se izbjegla opasnost.
- UPOZORENJE: Koristite samo štitnike ploče za kuhanje koje je dizajnirao proizvođač uređaja za kuhanje ili koje je proizvođač uređaja naznačio u uputama za uporabu kao prikladne ili štitnike ploče za kuhanje ugrađene u uređaj. Uporaba neodgovarajućih štitnika može uzrokovati ozljede.

2. SIGURNOSNE UPUTE

2.1 Instalacija

UPOZORENJE!

Samo kvalificirana osoba smije instalirati ovaj uređaj.

UPOZORENJE!

Opasnost od ozljeda ili oštećenja uređaja.

- Odstranite svu ambalažu.
- Ne postavljajte i ne koristite oštećeni uređaj.
- Slijedite upute za postavljanje isporučene s uređajem.
- Održavajte minimalnu udaljenost od drugih uređaja i kuhinjskih elemenata.
- Prilikom pomicanja uređaja uvijek budite pažljivi jer je uređaj težak. Uvijek nosite zaštitne rukavice i zatvorenu obuću.
- Izrezane površine zabrtvite sredstvom za brtvljenje kako biste spriječili bubrenje uzrokovano vlagom.
- Donji dio uređaja zaštitite od pare i vlage.
- Uređaj ne postavljajte u blizini vrata ili ispod prozora. Na taj se način sprječava pad vrućeg posuđa s uređaja kada se vrata ili prozor otvore.
- Ako je uređaj postavljen iznad ladica uvjerite se da je prostor između dna uređaja i gornje ladice dovoljan za cirkulaciju zraka.
- Dno uređaja može se zagrijati. Pod uređaj postavite odvojenu ploču izrađenu od šperploče, materijala od kojeg je kostur kuhine ili drugih nezapaljivih materijala kako biste spriječili pristup dnu.
- Ploča za odvajanje mora u potpunosti prekriti područje ispod ploče za kuhanje.

2.2 Električni priključak

UPOZORENJE!

Opasnost od požara i strujnog udara.

- Električni priključak mora izvesti kvalificirani električar.
- Uređaj mora biti uzemljen.

- Prije obavljanja svih zahvata provjerite je li uređaj isključen iz električne mreže.
- Provjerite jesu li parametri na natpisnoj pločici kompatibilni s električnim vrijednostima mrežnog napajanja.
- Provjerite je li uređaj pravilno postavljen. Labavi i neispravni spojevi kabela napajanja ili utikača (ako postoji) mogu prouzročiti zagrijavanje priključka.
- Koristite ispravan kabel za električnu mrežu.
- Ne dopustite da se kabel električne mreže zapetlja.
- Provjerite je li instalirana zaštita od udara.
- Osigurajte kabel sa stezaljkom za rasterećenje.
- Pazite da kabel napajanja ili utikač (ako postoji) ne dodiruju vrući uređaj ili vruće posuđe kada priključujete uređaj u obližnju utičnicu.
- Ne koristite adaptere s više utičnica i produžne kabele.
- Pripazite da ne oštetite utikač (ako postoji) ili naponski kabel. Za zamjenu kabela napajanja kontaktirajte ovlaštenu servis ili električara.
- Zaštita od strujnog udara dijelova pod naponom i izoliranih dijelova mora biti pričvršćena na takav način da se ne može ukloniti bez alata.
- Utikač kabela napajanja uključite u utičnicu tek po završetku postavljanja. Provjerite postoji li nakon montaže pristup utikaču.
- Ako je utičnica labava, nemojte priključivati utikač.
- Ne povlačite kabel napajanja kako biste izvukli utikač iz utičnice. Uvijek uhvatite i povucite utikač.
- Koristite samo odgovarajuće izolacijske uređaje: automatske sklopke, osigurače (osigurače na uvrtnje izvoditi iz ležišta), sklopke i releje zemnog spoja.
- Električna instalacija mora imati izolacijski uređaj koji vam omogućuje isključivanje uređaja iz električne mreže na svim polovima. Izolacijski uređaj mora imati kontakte s otvorom minimalne širine 3 mm.

2.3 Primjena

UPOZORENJE!

Opasnost od ozljeda, opekline, električnog udara.

- Ne mijenjajte specifikacije ovog uređaja.
- Prije prve uporabe uklonite ambalažu, naljepnice i zaštitne folije (ako postoje).
- Pazite da se ventilacijski otvori nisu blokirani.
- Ne ostavljajte uređaj bez nadzora tijekom rada.
- Nakon svake uporabe zonu kuhanja postavite na "isključeno".
- Ne stavljajte pribor za jelo ili poklopce posuda na zone kuhanja. Mogu postati vrući.
- Ne rukujte uređajem mokrim rukama ili ako ima kontakt s vodom.
- Ne koristite uređaj kao radnu površinu ili kao površinu za odlaganje.
- Ako je površina uređaja napukla, odmah iskopčajte uređaj iz napajanja. To će spriječiti strujni udar.
- Kad hranu stavite u vruće ulje, može doći do prskanja.

UPOZORENJE!

Opasnost od požara i opekotina

- Zagrijavanjem masti i ulja mogu se osloboditi zapaljive pare. Plamen ili zagrijane predmete držite podalje od masti i ulja kada kuhate s njima.
- Pare koje oslobađa jako vruće ulje mogu izazvati zapaljenje ulja.
- Korišteno ulje, koje može sadržavati ostatke hrane, može izazvati paljenje na nižoj temperaturi od ulja koje se koristi prvi put.
- Ne stavljajte zapaljive proizvode ili mokre predmete sa zapaljivim proizvodima u uređaj, blizu uređaja ili na uređaj.

UPOZORENJE!

Postoji opasnost od oštećenja uređaja.

- Ne držite vruće posuđe na upravljačkoj ploči.
- Ne stavljajte vrući poklopac na staklenu površinu ploče za kuhanje.

- Ne dopustite da posuđe tijekom kuhanja ostane suho.
- Pazite da predmeti ili posuđe ne padnu na uređaj. Površina se može oštetiti.
- Ne aktivirajte zone za kuhanje s praznim posuđem ili bez posuda na njima.
- Ne stavljajte aluminijsku foliju na uređaj.
- Posuđe od lijevanog željeza, aluminija ili s oštećenim dnom može ogrebat staklo / staklokeramiku. Uvijek podignite ove predmete kad ih morate premjestiti na površinu za kuhanje.

2.4 Održavanje i čišćenje

- Uređaj redovito očistite kako biste spriječili propadanje materijala površine.
- Prije čišćenja isključite uređaj i ostavite ga da se ohladi.
- Za čišćenje uređaja ne koristite prskanje vodom i parom.
- Uređaj očistite vlažnom mekom krpom. Koristite samo neutralne deterdžente. Nikada ne koristite abrazivna sredstva, abrazivne spužvice za ribanje, otapala ili metalne predmete.

2.5 Servis

- Za popravak uređaja obratite se ovlaštenom servisnom centru. Koristite samo originalne rezervne dijelove.
- Što se tiče žarulje(a) unutar ovog proizvoda i rezervnih žarulja koje se prodaju zasebno: Ove žarulje namijenjene su da izdrže ekstremne fizičke uvjete u kućanskim uređajima, poput temperature, vibracija, vlage ili namijenjene su signalizaciji informacija o radnom stanju uređaja. Nisu namijenjene za druge primjene i nisu pogodne za osvjjetljenje u kućanstvu.

2.6 Zbrinjavanje

UPOZORENJE!

Opasnost od ozljede ili gušenja.

- Obratite se općinskim vlastima za informacije o načinu zbrinjavanja uređaja.
- Iskopčajte uređaj iz napajanja.
- Odrežite kabel napajanja blizu uređaja i odložite ga.

3. POSTAVLJANJE

⚠ UPOZORENJE!

Pogledajte poglavlja sa sigurnosnim uputama.

3.1 Prije postavljanja

Prije postavljanja ploče za kuhanje, zapišite podatke s natpisne pločice. Natpisna pločica nalazi se na dnu ploče za kuhanje.

Serijski broj

3.2 Ugradne ploče za kuhanje

Ugradne ploče za kuhanje smijete koristiti jedino nakon uklapanja u odgovarajuće, normirane ormare za ugradnju i radne ploče.

3.3 Pričvršćivanje brtve

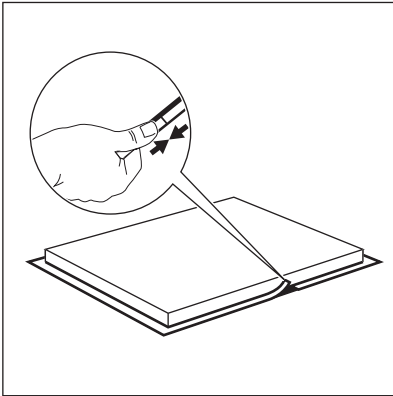

Instalacija na vrhu

1. Očistite radnu ploču oko rezanog područja.
2. Postavite isporučenu 2x6 mm brtvenu traku oko donjeg ruba ploče za kuhanje, uz vanjski rub staklokeramike. Ne rastežite je. Pazite da krajevi brtvene trake budu na sredini jedne strane ploče za kuhanje.
3. Kad režete brtvenu traku na potrebnu dužinu dodajte nekoliko milimetara.
4. Spojite dva kraja brtvene trake.

3.4 Montaža

Ako ploču za kuhanje postavite ispod nape, pogledajte upute za ugradnju nape za minimalnu udaljenost između uređaja.

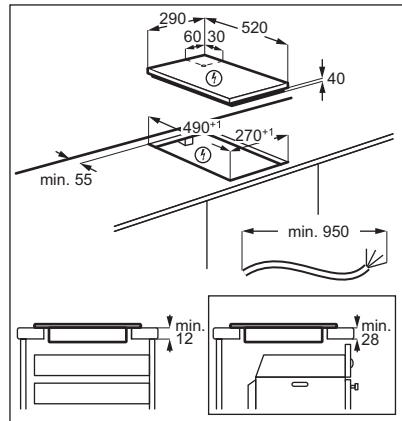
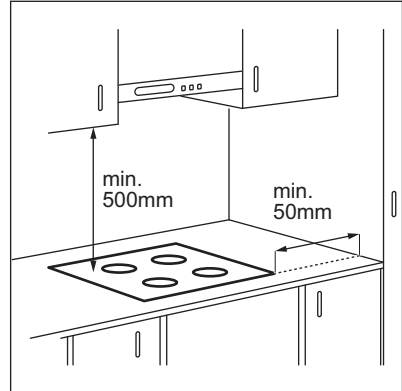

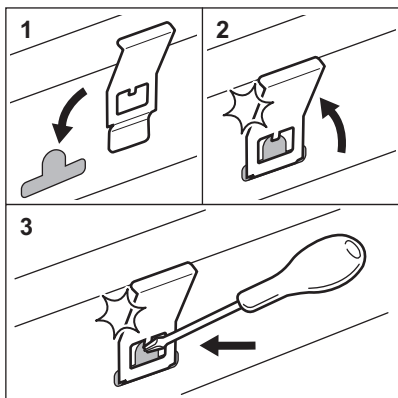
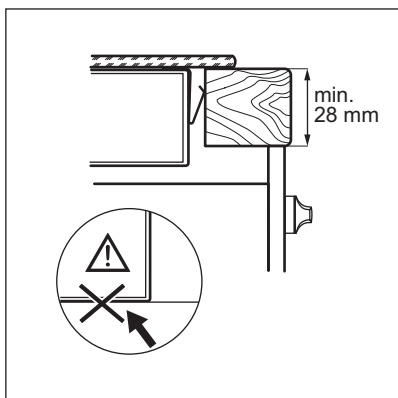
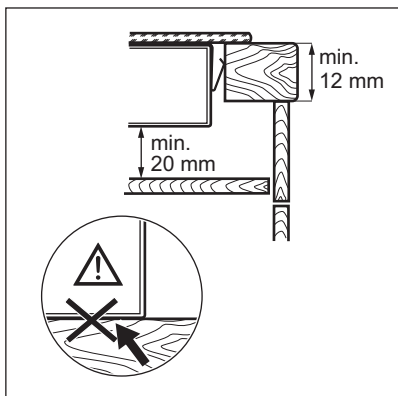

3.5 Ugradnja više od jedne ploče za kuhanje

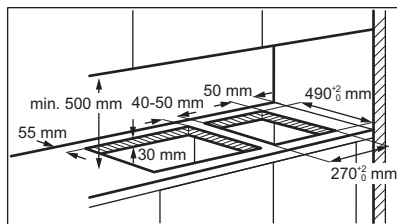

3.6 Priključni kabel

- Ploča za kuhanje isporučuje se s priključnim kabelom.
- Za zamjenu oštećenog kabela napajanja koristite vrstu kabela: H05V2V2-F koji podnosi temperaturu od 90 °C ili više. Kontaktirajte ovlaštenu servisnu centar. Priključni kabel može zamijeniti samo kvalificirani električar.

4. OPIS PROIZVODA

4.1 Raspored površine za kuhanje

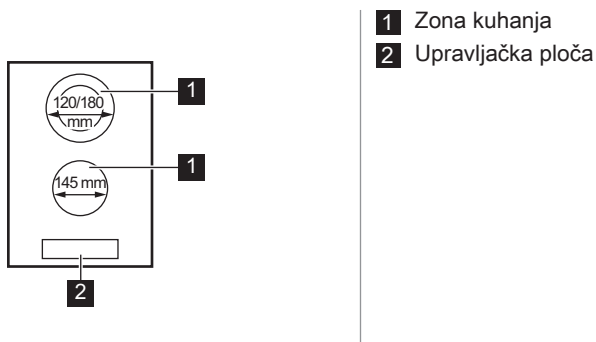

4.2 Izgled upravljačke ploče

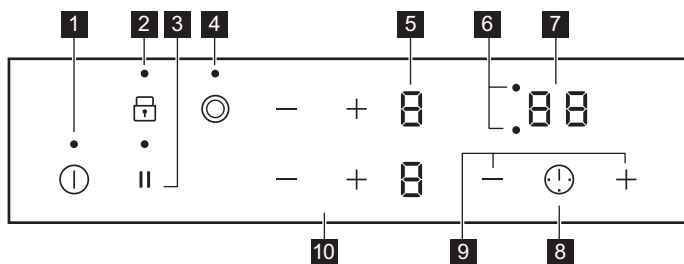

Koristite polja senzora za rukovanje uređajem. Zasloni, indikatori i zvukovi govore koje funkcije rade.

Polje senzora	Funkcija	Napomena
1	ⓘ	Uključeno / Isključeno Za uključivanje i isključivanje ploče za kuhanje.
2	🔒	Blokiranje / Uređaj za zaštitu djece Za zaključavanje/otključavanje upravljačke ploče.
3		Pauza Za uključivanje i isključivanje funkcije.
4	⊙	- Za uključivanje i isključivanje vanjskog kruga.
5	-	Prikaz stupnjeva kuhanja Za prikaz stupnja kuhanja.
6	-	Indikatori tajmera zona kuhanja Za prikaz zone za koju ste postavili vrijeme.
7	-	Zaslon tajmera Za prikaz vremena u minutama.

Polje sen-zora	Funkcija	Napomena	
8		-	Za odabir zone kuhanja.
9	+ / -	-	Za povećanje ili smanjenje vremena.
10	+ / -	-	Za postavljanje stupnja kuhanja.

4.3 Zasloni stupnja kuhanja

Prikaz	Opis
	Zona kuhanja je isključena.
-	Polje kuhanja radi.
	Pauza radi.
+ znamenka	Došlo je do kvara.
/ /	OptiHeat Control (3 korak Indikator preostale topline) : nastavak kuhanja / održavanje topline / preostala toplina.
	Blokiranje / Uređaj za zaštitu djece radi.
	Automatsko isključivanje radi.

5. SVAKODNEVNA UPORABA

UPOZORENJE!

Pogledajte poglavlja sa sigurnosnim uputama.

5.1 Uključivanje i isključivanje

Dodirnite na 1 sekundu za uključivanje ili isključivanje ploče kuhanja.

5.2 Automatsko isključivanje

Funkcija automatski isključuje ploču za kuhanje ako:

- sve zone kuhanja su isključene,
- niste postavili stupanj kuhanja nakon uključivanja ploče za kuhanje,
- prolili ste nešto po upravljačkoj ploči ili na nju postavili nešto dulje od 10 sekundi (lonac, krpu, itd.). Oglašava se zvučni signal i ploča za kuhanje se isključuje.

Uklonite predmet ili očistite upravljačku ploču.

- ne isključite zonu kuhanja i ne promijenite stupanj kuhanja. Nakon nekog vremena uključuje se a ploča za kuhanje se isključuje.

Veza između stupnja kuhanja i vremena nakon kojeg se ploča za kuhanje isključuje:

Stupanj kuhanja	Ploča za kuhanje isključuje se nakon
1 - 2	6 sati
3 - 4	5 sati
5	4 sata
6 - 9	1,5 sat

5.3 Stupanj kuhanja

Dodirnite **+** kako biste povećali stupanj kuhanja. Dodirnite **-** kako biste smanjili stupanj kuhanja. Za isključivanje zone kuhanja istovremeno dodirnite **+** i **-**.

5.4 OptiHeat Control (3 korak Indikator preostale topline)

UPOZORENJE!

 /  /  Sve dok je indikator uključen, postoji opasnost od opekline od preostale topline.

Indikator se pojavljuje kad je zona kuhanja vruća. Oni prikazuju razinu preostale topline za zone kuhanja koje trenutno koristite:

 - nastavak kuhanja,

 - održavanje topline,

 - preostala toplina.

Indikator se također može pojaviti:

- na susjednim zonama za kuhanje, čak i ako ih ne koristite,
- kad se vruće posuđe postavi na hladnu zonu za kuhanje,
- kad je ploča za kuhanje isključena, ali je zona za kuhanje i dalje vruća.

Indikator nestaje kad se zona za kuhanje ohladi.

5.5 Uključivanje i isključivanje vanjskih krugova

Površinu kuhanja možete ručno podesiti prema dimenzijama posuđa.

Postavite postavku topline za zonu kuhanja. Odaberite simbol namijenjen zoni kuhanja:



Za uključivanje vanjskog kruga: dodirnite simbol. Pojavljuje se indikator.

Za isključivanje vanjskog kruga: dodirnite simbol dok indikator ne nestane.

5.6 Tajmer

- Tajmer odbrojavanja

Ovu funkciju možete koristiti za postavljanje dužine trajanja jednog kuhanja.

Prvo postavite stupanj kuhanja za zonu kuhanja, zatim postavite funkciju.

Za odabir zone kuhanja: dodirnite  više puta dok se ne pojavi indikator zone kuhanja.

Za aktivaciju funkcije ili promjenu

vremena: dodirnite **+** ili **-** tajmera za postavljanje vremena (00 - 99 minuta). Kada indikator zone kuhanja počne bljeskati, vrijeme se odbrojava.

Za pregled preostalog vremena: dodirnite  za postavljanje zone kuhanja. Indikator zone kuhanja počinje bljeskati. Na zaslonu se prikazuje preostalo vrijeme.

Za isključivanje funkcije: dodirnite  za postavljanje zone kuhanja i zatim dodirnite **-**. Preostalo vrijeme se odbrojava do **00**. Indikator zone kuhanja nestaje.



Kada odbrojavanje završi, oglašava se zvučni signal i bljeska **00**. Zona kuhanja se isključuje.

Za isključivanje zvuka: dodirnite .

• Zvučni alarm

Tu funkciju možete koristiti kad je ploča za kuhanje uključena i zone kuhanja ne rade. Na zaslon stupnja kuhanja prikazuje se .

Za uključivanje funkcije: dodirnite  a zatim dodirnite **+** ili **-** tajmera za postavljanje vremena. Kada odbrojavanje završi, oglašava se zvučni signal i bljeska **00**.

Za isključivanje zvuka: dodirnite .

Za isključivanje funkcije: dodirnite  a zatim dodirnite **-**. Preostalo vrijeme se odbrojava do **00**.



Ta funkcija nema utjecaja na rad zona kuhanja.

5.7 Pauza

Ova funkcija podešava sve aktivne zona kuhanja na najnižu postavku topline.

Kad funkcija radi, svi ostali simboli na upravljačkim pločama su zaključani.

Funkcija ne zaustavlja funkcije tajmera.

1. Za uključivanje funkcije: pritisnite .



 pojavljuje se. Postavka topline je spuštena na 1.

2. Za isključivanje funkcije: pritisnite . Uključuje se prethodna postavka topline.

5.8 Blokiranje

Možete zaključati upravljačku ploču tijekom rada zona kuhanja. To sprječava nehotičnu promjenu stupnja kuhanja.

Najprije podesite stupanj kuhanja.

Za uključivanje funkcije: dodirnite   se uključuje u trajanju od 4 sekunde. Tajmer ostaje uključen.





Za isključivanje funkcije: dodirnite . Prethodna postavka se uključuje.











Kada isključite ploču za kuhanje, isključit ćete i ovu funkciju.

5.9 Uređaj za zaštitu djece



Ova funkcija sprječava nehotično uključivanje ploče za kuhanje.



Za uključivanje funkcije: uključite ploču za kuhanje pomoću . Ne postavljajte nijedan stupanj kuhanja. Dodirnite  u trajanju od 4 sekunde.  se uključuje. Isključite ploču za kuhanje pomoću .



Za isključivanje funkcije: uključite ploču za kuhanje pomoću . Ne postavljajte nijedan stupanj kuhanja. Dodirnite  u trajanju od 4 sekunde.  se uključuje. Isključite ploču za kuhanje pomoću .

Za premošćenje funkcije za samo jedno vrijeme kuhanja: uključite ploču za kuhanje pomoću .  se uključuje. Dodirnite  u trajanju od 4 sekunde. **Postavite stupanj kuhanja u sljedećih 10 sekundi.** Možete rukovati pločom za kuhanje. Kad isključite ploču za kuhanje pomoću  funkcija ponovno radi.

5.10 OffSound Control (Isključivanje i uključivanje zvukova)

Isključite ploču za kuhanje. Dodirnite  u trajanju od 3 sekunde. Zaslon se uključuje i isključuje. Dodirnite  na 3 sekunde.

Uključuje se  ili . Dodirnite  prednje lijeve zone kako biste odabrali jedno od sljedećeg:

-  - zvukovi su isključen
-  - zvukovi su uključeni

Za potvrdu odabira pričekajte dok se ploča za kuhanje automatski isključi.

Kada je funkcija postavljena na  zvuk se oglašava samo kada:

- dodirnete 
- Zvučni alarm pada
- Tajmer odbrojavanja pada
- stavite nešto na upravljačku ploču.

6. SAVJETI



UPOZORENJE!

Pogledajte poglavlja sa sigurnosnim uputama.

6.1 Posuđe

- Dno posuđa mora biti što je moguće deblje i ravnije.
- Osigurajte da su dna tava čista i suha prije postavljanja na površinu ploče.

- Da biste izbjegli ogrebotine, ne kličite i ne trljajte loncem preko keramičkog stakla.



Posuđe od emajliranog čelika i aluminijskog ili bakrenog dna može uzrokovati promjenu boje na stakleno-keramičkoj površini.

6.2 Primjeri primjene za kuhanje



Podaci u tablici služe samo kao smjernice.

Postavka topli- ne	Koristi se za:	Vrijeme (min)	Savjeti
- 1	Održavanje kuhane hrane toplom.	prema potrebi	Stavite poklopac na posuđe.
1 - 2	Umak Hollandaise, topljeni: maslac, čokolada, želatina.	5 - 25	Pomiješajte s vremena na vrijeme.
2	Stvrdnite: pahuljasti omlet, pečena jaja.	10 - 40	Kuhajte poklopljeno.
2 - 3	Kuhanje riže i jela na bazi mlijeka, zagrijavanje gotovih jela.	25 - 50	Dodajte najmanje dvostruko više vode nego riže, jela na mlijeku promiješajte na pola postupka kuhanja.
3 - 4	Dinstano povrće, riba, meso.	20 - 45	Dodajte nekoliko žlica vode. Provjerite količinu vode tijekom procesa.
4 - 5	Krumpiri na pari i drugo povrće.	20 - 60	Dno posude prekriti s 1-2 cm vode. Provjerite razinu vode tijekom procesa. Posudu držite poklopljenom.
4 - 5	Kuhajte veće količine hrane, variva i juha.	60 - 150	Do 3 l tekućine plus sastojci.
6 - 7	Lagano prženje: odresci, teleći cordon-bleu, kottleti, mljeveno meso u tijestu, kobasice, jetra, zaprška, jaja, palačinke, uštipci.	prema potrebi	Po potrebi okrenite.
7 - 8	Jako prženje, prženi naribani krumpir, kare odresci, odresci.	5 - 15	Po potrebi okrenite.
9	Zakuhajte vodu, skuhanje tjesteninu, zapецite meso (gulaš, pečenje u loncu), ispržite čips.		

7. ODRŽAVANJE I ČIŠĆENJE



UPOZORENJE!

Pogledajte poglavlja sa sigurnosnim uputama.

7.1 Opće informacije

- Očistite ploču za kuhanje nakon svake uporabe.
- Uvijek koristite posuđe za kuhanje s čistim dnom.

- Ogrebotine ili tamne mrlje na površini ne utječu na rad ploče za kuhanje.
- Koristite posebno sredstvo za čišćenje površine ploče za kuhanje.
- Upotrijebite posebnu strugalicu za staklo.

7.2 Čišćenje ploče za kuhanje

- **Odmah uklonite:** rastopljenu plastiku, plastičnu foliju, sol, šećer i hranu sa šećerom, u protivnom prljavština može oštetiti ploču za kuhanje. Vodite računa da ne dođe do opekline. Koristite posebni

- strugač za staklenu površinu pod oštrim kutom i oštricu pomičite po površini.
- **Uklonite kada se ploča za kuhanje dovoljno ohladi:** krugove od kamenca, krugove od vode, mrlje od masnoće, sjajne metalne promjene boje. Očistite ploču za kuhanje vlažnom krpom i

- neabrazivnim deterdžentom. Nakon čišćenja ploču za kuhanje posušite mekom krpom.
- **Uklonite sjajne metalne promjene boje:** koristite otopinu vode s octom i očistite staklenu površinu krpom.

8. OTKLANJANJE POTEŠKOĆA







UPOZORENJE!

Pogledajte poglavlja sa sigurnosnim uputama.

8.1 Što učiniti ako ...

Problem	Mogući uzrok	Rješenje
Ne možete uključiti ili koristiti ploču za kuhanje.	Ploča za kuhanje nije priključena na napajanje ili nije pravilno priključena.	Provjerite je li ploča za kuhanje ispravno priključena na napajanje.
	Osigurač je pregorio.	Provjerite je li osigurač uzrok kvara. Ako osigurač pregori opet i opet, obratite se kvalificiranom električaru.
	Postavku grijanja ne postavljate na 10 sekundi.	Ponovno uključite ploču za kuhanje i postavite vrijednost topline na manje od 10 sekundi.
	Dodirnete ste 2 ili više senzorskih polja u isto vrijeme.	Dodirnite samo jedno polje senzora.
	Pauza radi.	Pogledajte poglavlje "Pauza".
Možete čuti stalni zvučni signal.	Na upravljačkoj ploči postoje mrlje od vode ili masti.	Očistite upravljačku ploču.
	Električna veza nije ispravna.	Iskopčajte ploču za kuhanje iz napajanja. Obratite se kvalificiranom električaru kako bi provjerio instalaciju.
Oglašava se zvučni signal i ploča se isključuje. Oglašava se zvučni signal kad se ploča isključuje.	Stavite nešto na jedno ili više senzorskih polja.	Uklonite predmet sa polja senzora.
Ploča se isključuje.	Nečime ste prekrili polje senzora 	Uklonite predmet sa polja senzora.
Indikator zaostale topline ne svijetli.	Polje nije vruće jer je radilo samo kratko vrijeme ili je senzor oštećen.	Ako je zona radila dovoljno dugo da bi se zagrijala, obratite se ovlaštenom servisu.
Ne možete uključiti vanjski krug.	Zona kuhanja nije uključena.	Najprije postavite postavku topline za zonu kuhanja.

Problem	Mogući uzrok	Rješenje
 Postoji tamno polje na višestrukom polju.	Normalno je da postoji tamno polje na višestrukom polju.	
Upravljačka ploča postaje vruća na dodir.	Posuđe je preveliko ili ste ga stavili preblizu upravljačkoj ploči.	Ako je moguće, veliko posuđe stavite na stražnja polja.
Nema zvuka kad dodirnete polja senzora na ploči.	Zvukovi su isključeni.	Uključite zvukove. Pogledajte poglavlje "Svakodnevna uporaba".
 pojavljuje se.	Uređaj za zaštitu djece ili Blokiranje radi.	Pogledajte poglavlje "Svakodnevna uporaba".
 i broj su prikazani.	Došlo je do pogreške u ploči za kuhanje.	Isključite i nakon 30 sekundi ponovno uključite ploču za kuhanje. Ako se  ponovno pojavi, ploču za kuhanje iskopčajte iz mrežnog napajanja. Nakon 30 sekundi, ponovno spojite ploču za kuhanje. Ako i dalje dolazi do problema, obratite se ovlaštenom servisnom centru.
 pojavljuje se.	Druga faza napajanja nedostaje.	Provjerite je li ploča za kuhanje ispravno priključena na napajanje. Uklonite osigurač, pričekajte jednu minutu i ponovno umetnite osigurač.

8.2 Ako ne možete pronaći rješenje...

Ako sami ne uspijete pronaći rješenje za problem, obratite se prodavaču ili ovlaštenom servisnom centru. Navedite podatke s nazivne pločice. Također navedite šifru koja se sastoji od tri slova za staklokeramiku (nalazi se u kutu staklene površine) i poruku

o pogrešci koja se pojavi. Budite sigurni da ste pravilno rukovali pločom za kuhanje. Ako niste, servis kojeg će obaviti servisni tehničar ili zastupnik neće biti besplatan ni za vrijeme jamstvenog roka. Informacije o jamstvenom roku i ovlaštenim servisnim centrima nalaze se u jamstvenoj knjižici.

9. TEHNIČKI PODACI

9.1 Natpisna pločica

Model LHR3233CK
Vrsta 60 HED D1 KO

Ser.Nr.
ELECTROLUX

PNC 949 492 552 00
220 - 240 V, 50 - 60 Hz
Proizvedeno u: Rumunjska
2.9 kW



9.2 Specifikacije polja za kuhanje

Zona kuhanja	Nominalna snaga (maks. pod-ešavanje topline) [W]	Promjer zone kuhanja [mm]
Srednja prednja	1200	145
Srednji sražnji	700 / 1700	120 / 180

Za optimalne rezultate kuhanja koristite posuđe koje nije veće od promjera zone kuhanja.

10. ENERGETSKA UČINKOVITOST

10.1 Informacije o proizvodu

Identifikacija modela	LHR3233CK	
Vrsta ploče za kuhanje	Ugradbena ploča za kuhanje	
Broj zona za kuhanje	2	
Toplinska tehnologija	Isijavajući grijač	
Promjer kružnih zona za kuhanje (Ø)	Srednja prednja Srednji sražnji	14.5 cm 18.0 cm
Potrošnja energije po zoni kuhanja (EC electric cooking)	Srednja prednja Srednji sražnji	188.0 Wh/kg 191.6 Wh/kg
Potrošnja energije ploče za kuhanje (EC electric hob)	189.8 Wh/kg	

IEC / EN 60350-2 - Kućanski električni uređaji za kuhanje - 2. dio: Ploče za kuhanje - Metode za mjerenje učinkovitosti.

10.2 Ploča za uštedu

Tijekom svakodnevnog kuhanja možete uštedjeti energiju ako slijedite savjete u nastavku.

- Kad zagrijavate vodu, koristite samo onu količinu koja vam je potrebna.
- Ako je moguće, posuđe uvijek poklopite poklopcima.

- Prije uključivanja zone za kuhanje, na nju stavite posuđe.
- Dno posuđa trebalo bi imati isti promjer kao i zona kuhanja.
- Stavite manje posuđe na manje zone kuhanja.
- Posuđe stavite izravno na središte zone kuhanja.
- Koristite preostalu toplinu za održavanje hrane toplom ili za njezino topljenje.

11. BRIGA ZA OKOLIŠ

Reciklirajte materijale sa simbolom . Ambalažu za recikliranje odložite u prikladne spremnike. Pomozite u zaštiti okoliša i

ljudskog zdravlja, kao i u recikliranju otpada od električnih i elektroničkih uređaja. Uređaje označene simbolom  ne bacajte zajedno s

kućnim otpadom. Proizvod odnesite na lokalno reciklažno mjesto ili kontaktirajte nadležnu službu.

MYSLÍME NA VÁS

Děkujeme vám, že jste si zakoupili spotřebič značky Electrolux. Produkt, který jste si zvolili, čerpá z desetiletí profesionálních zkušeností a inovací. Při navrhování tohoto důmyslného a stylového spotřebiče jsme mysleli na vaše potřeby. Můžete se proto vždy, když jej používáte, spolehnout, že pokaždé dosáhnete skvělých výsledků. Vítá vás Electrolux.

Navštivte naše webové stránky:



Rady k používání, brožury, poradce při potížích a informace o servisu a opravách získáte na:

www.electrolux.com/support

Zaregistrujte svůj spotřebič a získejte lepší servis:

www.registerelectrolux.com



Nákup příslušenství, spotřebního materiálu a originálních náhradních dílů pro váš spotřebič:

www.electrolux.com/shop

PÉČE O ZÁKAZNÍKY A SERVIS

Doporučujeme používat originální náhradní díly.

V případě kontaktování našeho autorizovaného servisního střediska mějte u sebe následující údaje: Model, PNC, sériové číslo.

Tyto informace naleznete na typovém štítku.

 Varování / Důležité bezpečnostní informace

 Všeobecné informace a rady

 Informace o ochraně životního prostředí

Změny vyhrazeny.

OBSAH

1. BEZPEČNOSTNÍ INFORMACE.....	51
2. BEZPEČNOSTNÍ POKYNY	54
3. INSTALACE.....	56
4. POPIS SPOTŘEBIČE.....	58
5. DENNÍ POUŽÍVÁNÍ.....	59
6. TÍPY A RADY.....	61
7. ČISTĚNÍ A ÚDRŽBA.....	62
8. ODSTRAŇOVÁNÍ ZÁVAD.....	63
9. TECHNICKÉ ÚDAJE.....	64
10. ENERGETICKÁ ÚČINNOST.....	65
11. POZNÁMKY K OCHRANĚ ŽIVOTNÍHO PROSTŘEDÍ.....	65

1. BEZPEČNOSTNÍ INFORMACE

Tento návod si pečlivě přečtěte ještě před instalací spotřebiče a jeho prvním použitím. Výrobce nenese odpovědnost za žádný úraz ani škodu v důsledku nesprávné instalace nebo

použití. Návod k použití vždy uchovávejte na bezpečném a přístupném místě pro jeho budoucí použití.

1.1 Bezpečnost dětí a postižených osob

- Tento spotřebič smí používat děti starší osmi let nebo osoby se sníženými fyzickými, smyslovými nebo duševními schopnostmi nebo osoby bez patřičných zkušeností a znalostí, pouze pokud tak činí pod dozorem nebo obdrželi instrukce týkající se bezpečného provozu spotřebiče, a pokud rozumí rizikům spojeným s provozem spotřebiče. Děti mladší osmi let a osoby s rozsáhlým a komplexním postižením bez stálého dozoru udržujte z dosahu spotřebiče.
- Zabraňte dětem, aby si hrály se spotřebičem .
- Všechny obaly uschovejte mimo dosah dětí a řádně je zlikvidujte.
- VAROVÁNÍ: Spotřebič a jeho přístupné části se při použití zahřívají na vysokou teplotu. Během používání a chladnutí udržujte spotřebič mimo dosah dětí a domácích zvířat.
- Je-li spotřebič vybaven dětskou bezpečnostní pojistkou, doporučuje se ji aktivovat.
- Čištění a uživatelskou údržbu spotřebiče by neměly provádět děti bez dozoru.

1.2 Všeobecné bezpečnostní informace

- Spotřebič je určen výhradně pro přípravu jídel.
- Tento spotřebič je určen k použití v běžné nespolečné domácnosti ve vnitřních prostorách.
- Tento spotřebič lze používat v kancelářích, hotelových pokojích, motelech, agropenzionech a v podobných ubytovacích zařízeních, kde využití nepřesahuje (průměrnou) úroveň využití v domácnosti.
- VAROVÁNÍ: Spotřebič a jeho přístupné části se při použití zahřívají na vysokou teplotu. Nedotýkejte se topných článků.

- **VAROVÁNÍ:** Příprava jídel s tuky či oleji na varné desce bez dozoru může být nebezpečná a způsobit požár.
- K hašení požáru při vaření nikdy nepoužívejte vodu. Vypněte spotřebič a zakryjte plameny např. požární dekou nebo víkem.
- **VAROVÁNÍ:** Spotřebič nesmí být napájen přes externí spínací zařízení, jako je časovač, nebo připojován k okruhu, který je pravidelně zapínán a vypínán jiným nástrojem.
- **UPOZORNĚNÍ:** U vaření je vždy nutné vykonávat dohled. U krátkodobého vaření je nutné vykonávat nepřetržitý dohled.
- **VAROVÁNÍ:** Nebezpečí požáru: Na varné plochy nepokládejte žádné předměty.
- Na povrch varné desky nepokládejte žádné kovové předměty jako nože, vidličky, lžice nebo pokličky, protože by se mohly zahřát na velmi vysokou teplotu.
- Nepoužívejte spotřebič, dokud není nainstalován do vestavné konstrukce.
- K čištění spotřebiče nepoužívejte čisticí zařízení na páru.
- Je-li sklokeramický nebo skleněný povrch desky prasklý, vypněte spotřebič a odpojte ho od síťového napájení. Je-li spotřebič k elektrické síti připojen prostřednictvím rozvodné skříňky, odpojte spotřebič od napájení vyjmutím pojistky. V každém případě kontaktujte autorizované servisní středisko.
- Jestliže je napájecí kabel poškozený, smí jej vyměnit pouze výrobce, autorizovaný servis nebo osoba s podobnou kvalifikací, aby se předešlo rizikům.
- **VAROVÁNÍ:** Používejte pouze kryt varné desky přímo od výrobce kuchyňského spotřebiče nebo takový kryt, který výrobce spotřebiče v pokynech k použití označil jako vhodný, případně kryt, který je součástí spotřebiče. Při použití nesprávného krytu varné desky může dojít k nehodě.

2. BEZPEČNOSTNÍ POKYNY

2.1 Instalace

VAROVÁNÍ!

Tento spotřebič smí instalovat jen kvalifikovaná osoba.

VAROVÁNÍ!

Hrozí nebezpečí poranění nebo poškození spotřebiče.

- Odstraňte veškerý obalový materiál.
- Poškozený spotřebič neinstalujte ani nepoužívejte.
- Řiďte se pokyny k instalaci dodanými spolu s tímto spotřebičem.
- Dodržujte minimální vzdálenosti od ostatních spotřebičů a nábytku.
- Při přemísťování spotřebiče buďte vždy opatrní, protože je těžký. Vždy používejte ochranné rukavice a uzavřenou obuv.
- Utěsněte výřez v povrchu skříňky tmelem, aby se zabránilo bobtnání vlivem vlhkosti.
- Chraňte dno spotřebiče před párou a vlhkostí.
- Spotřebič neinstalujte vedle dveří či pod oknem. Zabráňte tak převržení horkého nádobí ze spotřebiče při otevírání dveří či okna.
- Pokud je spotřebič instalován nad zásuvkami, ujistěte se, že prostor mezi dnem spotřebiče a horní zásuvkou zajišťuje dostatečnou cirkulaci vzduchu.
- Spodek spotřebiče se může silně zahřát. Zajistěte instalaci samostatného panelu z překližky, kuchyňského nosného materiálu nebo jiného nehořlavého materiálu, který bude zakrývat spodek spotřebiče.
- Samostatný panel musí zcela zakrývat oblast pod varnou deskou.

2.2 Připojení k elektrické síti

VAROVÁNÍ!

Hrozí nebezpečí požáru nebo úrazu elektrickým proudem.

- Veškerá elektrická připojení by měla být provedena kvalifikovaným elektrikářem.
-

- Před každou údržbou nebo čištěním je nutné se ujistit, že je spotřebič odpojen od elektrické sítě.
- Zkontrolujte, zda údaje na typovém štítku souhlasí s parametry elektrické sítě.
- Ujistěte se, že je spotřebič nainstalován správně. Volné a nesprávné zapojení napájecího kabelu či zástrčky (je-li součástí výbavy) může mít za následek přehřátí svorky.
- Použijte správný síťový kabel.
- Síťový kabel nesmí být zamotaný.
- Ujistěte se, že je nainstalována ochrana proti úrazu elektrickým proudem.
- Použijte svorku pro odlehčení tahu na kabelu.
- Dbejte na to, aby se elektrické přívodní kabely nebo zástrčky (jsou-li součástí výbavy) nedotýkaly horkého spotřebiče nebo horkého nádobí, když spotřebič připojujete k elektrické zásuvce.
- Nepoužívejte rozbočovací zástrčky ani prodlužovací kabely.
- Dbejte na to, abyste nepoškodili zástrčku napájecího kabelu (pokud je k dispozici) nebo napájecí kabel. O výměnu napájecího kabelu požádejte autorizované servisní středisko nebo kvalifikovaného elektrikáře.
- Ochrana před úrazem elektrickým proudem u živých či izolovaných částí musí být připevněna tak, aby nešla odstranit bez použití nástrojů.
- Síťovou zástrčku zapojte do síťové zásuvky až na konci instalace spotřebiče. Po instalaci musí zůstat síťová zástrčka nadále dostupná.
- Pokud je síťová zásuvka uvolněná, nezapojte do ní síťovou zástrčku.
- Neodpojujte spotřebič ze zásuvky tahem za kabel. Vždy tahejte za zástrčku.
- Používejte pouze správná izolační zařízení: ochranné vypínače vedení, pojistky (pojistky šroubového typu se musí odstranit z držáku), ochranné zemnicí jističe a stykače.
- Je nutné instalovat vhodný vypínač nebo izolační zařízení k řádnému odpojení všech napájecích vodičů spotřebiče. Toto

izolační zařízení musí mít mezeru mezi kontakty alespoň 3 mm širokou.

2.3 Použijte

VAROVÁNÍ!

Hrozí nebezpečí zranění, popálení či úrazu elektrickým proudem.

- Neměňte technické parametry spotřebiče.
- Před prvním použitím odstraňte všechny obaly, značení a ochrannou fólii (pokud se používá).
- Ujistěte se, že větrací otvory nejsou zablokované.
- Během provozu nenechávejte spotřebič bez dozoru.
- Po každém použití nastavte varnou zónu na „vypnuto“.
- Na varné zóny nepokládejte přístroje ani pokličky. Mohly by se zahřát na vysokou teplotu.
- Nepoužívejte spotřebič, máte-li vlhké ruce, nebo když je v kontaktu s vodou.
- Nepoužívejte spotřebič jako pracovní nebo odkládací plochu.
- Je-li povrch spotřebiče prasklý, okamžitě spotřebič odpojte od elektrické sítě. Zabráníte tak úrazu elektrickým proudem.
- Horký olej může vystříknout, když do něj vkládáte jídlo.

VAROVÁNÍ!

Hrozí nebezpečí požáru nebo výbuchu

- Tuky a oleje mohou při zahřátí uvolňovat hořlavé páry. Při vaření udržujte otevřený oheň nebo ohřáté předměty mimo dosah tuků a olejů.
- Páry uvolňované velmi horkými oleji se mohou samovolně vznítit.
- Použitý olej, který obsahuje zbytky potravin, může způsobit požár při nižších teplotách než olej použitý poprvé.
- Do spotřebiče, do jeho blízkosti nebo na spotřebič neumísťujte hořlavé předměty nebo předměty nasáklé hořlavinami.

VAROVÁNÍ!

Hrozí nebezpečí poškození spotřebiče.

- Nepokládejte horké nádoby na ovládací panel.

- Nepokládejte horkou poklici na skleněný povrch varné desky.
- Nenechte vyvařit vodu v nádobách.
- Dbejte na to, aby na spotřebič nespadly žádné předměty nebo nádoby. Mohl by se poškodit povrch.
- Nezapínejte varné zóny s prázdnými nádobami nebo bez nádob.
- Na spotřebič nepokládejte hliníkovou fólii.
- Nádoby vyrobené z litiny, hliníku nebo s poškozeným dnem mohou poškrábat skleněný/sklokeramický povrch. Tyto předměty v případě nutnosti přesunu po varné desce vždy zdvihněte.

2.4 Čištění a údržba

- Spotřebič čistěte pravidelně, abyste zabránili poškození materiálu jeho povrchu.
- Před čištěním spotřebič vypněte a nechte ho vychladnout.
- K čištění spotřebiče nepoužívejte proud vody nebo páru.
- Vyčistěte spotřebič vlhkým měkkým hadrem. Používejte pouze neutrální mycí prostředky. Nepoužívejte prostředky s drsnými částicemi, drátěnky, rozpouštědla nebo kovové předměty.

2.5 Servis

- Je-li nutná oprava spotřebiče, obraťte se na autorizované servisní středisko. Používejte pouze originální náhradní díly.
- Pokud jde o žárovku (žárovky) v tomto spotřebiči a samostatně prodávané náhradní žárovky: Tyto žárovky jsou navrženy tak, aby odolaly extrémním fyzickým podmínkám v domácích spotřebičích, ať už jde o teplotu, vibrace či vlhkost, nebo jsou určeny k signalizaci informací o provozním stavu spotřebiče. Nejsou určeny k použití v jiných spotřebičích a nejsou vhodné k osvětlení místností v domácnosti.

2.6 Likvidace

VAROVÁNÍ!

Hrozí nebezpečí úrazu či udušení.

- Pro informace ohledně správné likvidace spotřebiče se obraťte na místní úřady.

- Odpojte spotřebič od elektrické sítě.

- Odřízněte síťový kabel v blízkosti spotřebiče a zlikvidujte jej.

3. INSTALACE

⚠ VAROVÁNÍ!

Viz kapitoly o bezpečnosti.

3.1 Před instalací spotřebiče

Před instalací varné desky si z typového štítku opište níže uvedené informace. Typový štítek je umístěn na spodní straně varné desky.

Sériové číslo

3.2 Vestavné varné desky

Vestavné varné desky se smějí používat pouze po zabudování do vhodných vestavných modulů a pracovních ploch, které splňují příslušné normy.

3.3 Nasazení těsnění

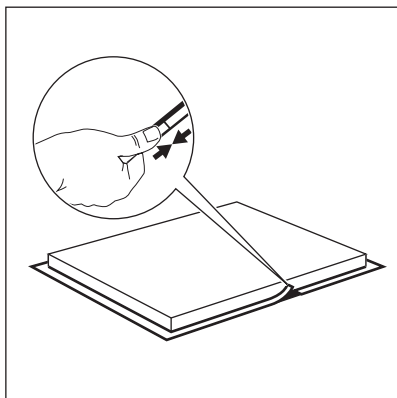

Instalace na horní desce

1. Očistěte pracovní desku kolem místa výřezu.
2. Dodaný těsnící proužek 2x6 mm nalepte na spodní stranu varné desky podél vnějšího okraje sklokeramického povrchu. Nenatahujte jej. Konce těsnícího proužku musí být umístěny uprostřed na jedné straně varné desky.

3. Při řezání těsnícího proužku přidejte k délce několik milimetrů.
4. Oba konce těsnícího proužku spojte k sobě.

3.4 Sestava

Instalujete-li varnou desku pod odsavačem par, dodržte minimální vzdálenost mezi spotřebiči v souladu s pokyny k montáži odsavače par.

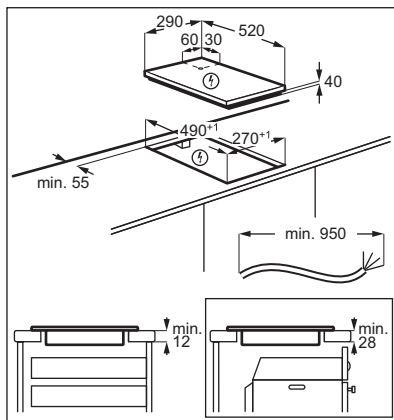
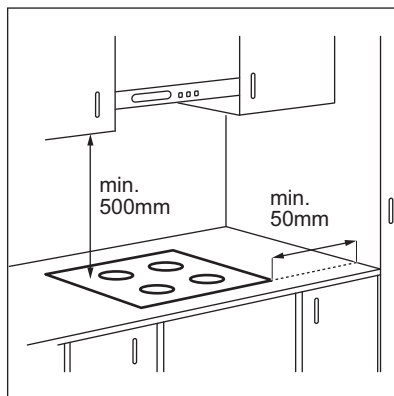

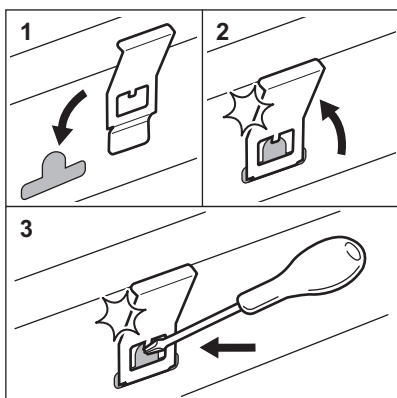
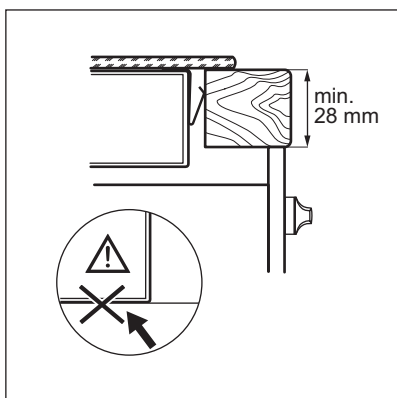
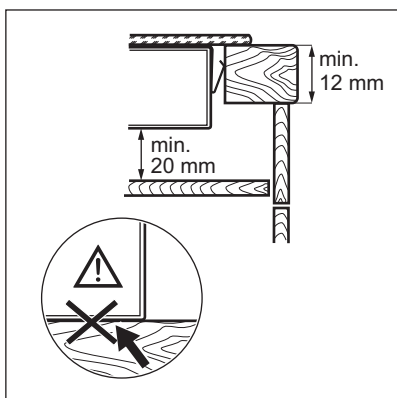

3.5 Instalace více varných desek

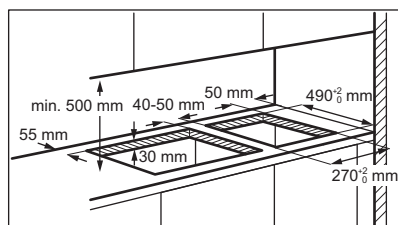

3.6 Připojovací kabel

- Varná deska se dodává s připojovacím kabelem .
- K výměně poškozeného síťového kabelu použijte tento typ síťového kabelu: H05V2V2-F které vydrží teplotu 90 °C nebo vyšší. Obrat' se na autorizované servisní středisko. Výměnu připojovacího kabelu smí provádět pouze kvalifikovaný elektrikář.

4. POPIS SPOTŘEBIČE

4.1 Uspořádání varné plochy

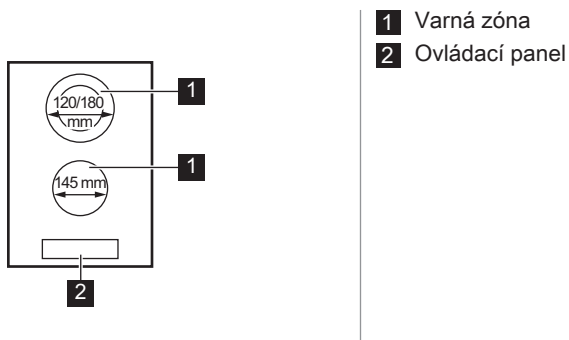

4.2 Uspořádání ovládacího panelu

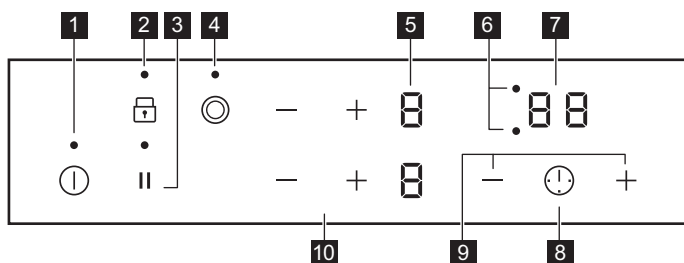

K ovládání spotřebiče používejte sensorová tlačítka. Displeje, ukazatele a zvukové signály signalizují, jaké funkce jsou zapnuté.

Senzorové tlačítka	Funkce	Poznámka
1	Zap / Vyp	Slouží k zapnutí a vypnutí varné desky.
2	Zámek / Dětská bezpečnostní pojistka	Slouží k zablokování a odblokování ovládacího panelu.
3	Pauza	Slouží k zapnutí a vypnutí funkce.
4	-	Slouží k zapnutí a vypnutí vnějšího okruhu.
5	Displej nastavení teploty	Ukazuje nastavení teploty.
6	Ukazatele časovače varných zón	Ukazují, pro kterou zónu je nastavený čas.
7	Displej časovače	Ukazuje čas v minutách.

Senzorové tlačítko	Funkce	Poznámka
8	-	Slouží k volbě varné zóny.
9	-	Slouží ke zvýšení nebo snížení času.
10	-	Slouží k nastavení teploty.

4.3 Displeje nastavení teploty

Displej	Popis
	Varná zóna je vypnutá.
	Varná zóna je zapnutá.
	Je zapnutá funkce Pauza.
+ číslice	Došlo k poruše.
/ /	OptiHeat Control (Třístupňový ukazatel zbytkového tepla): pokračovat ve vaření / uchovat teplé / zbytkové teplo.
	Je zapnutá funkce Zámek / Dětská bezpečnostní pojistka.
	Je zapnutá funkce Automatické vypnutí.

5. DENNÍ POUŽÍVÁNÍ

VAROVÁNÍ!

Viz kapitoly o bezpečnosti.

5.1 Zapnutí a vypnutí

Stisknutím na jednu sekundu varnou desku zapnete nebo vypnete.

5.2 Automatické vypnutí

Tato funkce varnou desku automaticky vypne v následujících případech:

- všechny varné zóny jsou vypnuté,
- po zapnutí varné desky jste nenastavili teplotu,
- něco jste rozlili nebo položili na ovládací panel na déle než 10 sekund (pánev, utěrka, atd.). Ozve se zvukový signál a varná deska se vypne. Odstraňte všechny předměty, nebo vyčistěte ovládací panel.

- po určité době nevypnete varnou zónu nebo nezměníte nastavení teploty. Po určité době se rozsvítí a varná deska se vypne.

Vztah mezi nastavením teploty a dobou, po níž se varná deska vypne:

Nastavení teploty	Varná deska se vypne po
, 1 - 2	6 hodinách
3 - 4	5 hodinách
5	4 hodinách
6 - 9	1,5 hodině

5.3 Nastavení teploty

Pomocí zvýšíte nastavenou teplotu.

Pomocí snížíte nastavenou teplotu.

Současným stisknutím a vypnete varnou zónu.

5.4 OptiHeat Control (Třístupňový ukazatel zbytkového tepla)

VAROVÁNÍ!

/ / Dokud kontrolka svítí, hrozí nebezpečí popálení zbytkovým teplem.

Kontrolky se zobrazí, když je varná zóna horká. Kontrolky zobrazují úroveň zbytkového tepla u varných zón, které právě používáte:

- pokračovat ve vaření,

- uchovat teplé,

- zbytkové teplo.

Může se také zobrazovat kontrolka:

- pro sousedící varné zóny, i když je nepoužíváte,
- když položíte horkou nádobu na studenou varnou zónu,
- když je varná deska vypnutá, ale varná zóna je stále horká.

Kontrolka se přestane zobrazovat, když varná zóna vychladne.

5.5 Zapnutí a vypnutí vnějších okruhů

Varnou plochu můžete ručně upravit podle rozměrů nádoby.

Nastavte teplotu pro varnou zónu. Zvolte symbol vyhrazený pro varnou zónu: .

Vnější okruh zapnete stisknutím symbolu. Zobrazí se ukazatel.

Vnější okruh vypnete stisknutím symbolu, dokud se nepřestane zobrazovat ukazatel.

5.6 Časovač

• Odpočítávání času

Tuto funkci můžete použít k nastavení délky jednoho vaření.

Nejprve nastavte teplotu pro danou varnou zónu, poté nastavte funkci.

Nastavení varné zóny: opakovaně stiskněte , dokud nezačne blikat kontrolka varné zóny.

Zapnutí funkce nebo změna času:

stiskněte nebo časovače a nastavte čas (00 - 99 minut). Když kontrolka varné zóny začne blikat, odpočítává se čas.

Kontrola zbývajících času: stisknutím nastavte varnou zónu. Kontrolka varné zóny začne blikat. Na displeji se zobrazí zbývajících čas.

Vypnutí funkce: stisknutím nastavte varnou zónu a poté stiskněte . Zbývajících čas se bude odpočítávat až do 00. Kontrolka varné zóny zhasne.



Po dokončení odpočtu zazní zvukový signál a začne blikat 00. Varná zóna se vypne.

Vypnutí zvukové signalizace: stiskněte .

• Minutka

Tuto funkci můžete použít, když je varná deska zapnutá, ale není zapnutá žádná varná zóna. Na displeji nastavení teploty se zobrazí .

Zapnutí funkce: stiskněte a poté nebo časovače a nastavte čas. Po uplynutí času zazní zvukový signál a začne blikat 00.

Vypnutí zvukové signalizace: stiskněte .

Vypnutí funkce: stiskněte a poté . Zbývajících čas se bude odpočítávat až do 00.



Tato funkce nemá žádný vliv na provoz varných zón.

5.7 Pauza

Tato funkce přepne všechny zapnuté varné zóny na nejnižší tepelný výkon.

Když je funkce zapnutá, všechny ostatní symboly na ovládacích panelech jsou zablokovány.

Tato funkce nevypne funkce časovače.

1. Zapnutí funkce: stiskněte tlačítko **||**.

Rozsvítí se **[u]**. Tepelný výkon je snížen na hodnotu 1.

2. Pokyny pro vypnutí funkce: stiskněte **||**.

Zobrazí se předchozí nastavení teploty.

5.8 Zámek

Když jsou varné zóny zapnuté, ovládací panel lze zablokovat. Zabráníte tak náhodné změně nastavení teploty.

Nejprve nastavte tepelný výkon.

Zapnutí funkce: stiskněte **[t]**. Na čtyři sekundy se rozsvítí **[L]**. Časovač zůstane zapnutý.

Vypnutí funkce: stiskněte **[t]**. Zobrazí se předchozí nastavení teploty.



Funkci také vypnete vypnutím varné desky.

5.9 Dětská bezpečnostní pojistka

Tato funkce brání neúmyslnému použití varné desky.

Zapnutí funkce: pomocí **⓪** zapněte varnou desku. Nenastavujte teplotu. Na čtyři sekundy

stiskněte **[t]**. Rozsvítí se **[L]**. Pomocí **⓪** varnou desku vypněte.

Vypnutí funkce: pomocí **⓪** zapněte varnou desku. Nenastavujte teplotu. Na čtyři sekundy stiskněte **[t]**. Rozsvítí se **[L]**. Pomocí **⓪** varnou desku vypněte.

Vyřazení funkce na jedno vaření: pomocí **⓪** zapněte varnou desku. Rozsvítí se **[L]**. Na čtyři sekundy stiskněte **[t]**. **Do 10 sekund nastavte teplotu.** Nyní můžete varnou desku použít. Když varnou desku vypnete pomocí **⓪**, funkce se opět zapne.

5.10 OffSound Control (Vypnutí a zapnutí zvukové signalizace)

Vypněte varnou desku. Na tři sekundy stiskněte **⓪**. Displej se rozsvítí a zhasne. Na tři sekundy stiskněte **||**. Zobrazí se **[b]** nebo **[b]**. Stisknutím **+** levé přední zóny zvolte jedno z těchto nastavení:

- **[b]** - zvuková signalizace je vypnutá
- **[b]** - zvuková signalizace je zapnutá

Pro potvrzení volby vyčkejte, než se varná deska automaticky vypne.

Když je tato funkce nastavena na **[b]**, uslyšíte zvukovou signalizaci pouze když:

- stisknete **⓪**
- se dokončí funkce Minutka
- se dokončí funkce Odpočítávání času
- něco položíte na ovládací panel.

6. TIPY A RADY

VAROVÁNÍ!

Viz kapitoly o bezpečnosti.

6.1 Nádobí

- Dno nádoby musí být co nejrovnější a nejsilnější.
- Než nádoby položíte na povrch varné desky, ujistěte se, že jejich dno je čisté a suché.

- Nádoby po sklokeramické desce neposouvejte, abyste ji nepoškrábali.



Nádoby ze smaltované oceli nebo s hliníkovým či měděným dnem mohou na povrchu sklokeramické desky zanechávat barevné skvrny.

6.2 Příklady použití při vaření



Údaje v tabulce jsou pouze orientační.

Teplotný výkon	Použití:	Čas (min)	Tipy
- 1	Udržení teploty hotového jídla.	dle potřeby	Nádobu zakryjte pokličkou.
1 - 2	Holandská omáčka, rozpouštění másla, čokolády nebo želatiny.	5 - 25	Čas od času zamíchejte.
2	Ztuhnutí nadýchaných omelet a volských ok.	10 - 40	Připravujte zakryté pokličkou.
2 - 3	Dušení jídel z rýže a mléčných jídel, ohřívání hotových jídel.	25 - 50	Přidejte alespoň dvakrát tolik vody než rýže, mléčná jídla v polovině doby přípravy zamíchejte.
3 - 4	Dušení zeleniny, ryb a masa v páře.	20 - 45	Přidejte několik lžic vody. Během dušení kontrolujte množství vody.
4 - 5	Vaření brambor a jiné zeleniny.	20 - 60	Naplňte dno hrnce 1–2 cm vody. Během vaření kontrolujte množství vody. Udržujte hrnec zakrytý pokličkou.
4 - 5	Příprava většího množství jídla, dušených pokrmů a polévek.	60 - 150	Až 3 l tekutiny plus přísady.
6 - 7	Mírné smažení: plátky masa, cordon bleu z telecího masa, kotlety, karbanátky, klobásy, játra, jiška, vejce, palačinky a koblihy.	dle potřeby	Podle potřeby otočte.
7 - 8	Prudké smažení, opečená bramb. kaše, steaky z roštěnce, steaky.	5 - 15	Podle potřeby otočte.
9	Vaření vody, vaření těstovin, opražení masa (guláš, dušené maso), fritování hranolků.		

7. ČIŠTĚNÍ A ÚDRŽBA



VAROVÁNÍ!

Viz kapitoly o bezpečnosti.

7.1 Všeobecné informace

- Varnou desku po každém použití vyčistěte.
- Varné náčiní používejte vždy s čistou spodní stranou.
- Škrábance nebo tmavé skvrny na povrchu nemají vliv na funkci varné desky.
- Použijte speciální čisticí prostředek vhodný na povrch varné desky.
- Na sklo použijte speciální škrabku.

7.2 Čištění varné desky

- **Odstraňte okamžitě:** roztavený plast, plastovou fólii, sůl, cukr a potraviny s cukrem, jinak by znečištění mohlo varnou desku poškodit. Vyvarujte se popálení. Speciální škrabku přiložte šikmo ke skleněnému povrchu a posunujte ostří po povrchu desky.
- **Odstraňte po vychladnutí varné desky:** stopy vodního kamene, stopy vody, tukové skvrny, kovově lesklé zbarvení. Vyčistěte varnou desku vlhkým hadříkem s neabrazivním mycím prostředkem. Po

vyčištění varnou desku osušte měkkým hadrem.



- **Odstraňte kovově lesklé zbarvení:** použijte roztok vody s octem a očistěte skleněný povrch hadříkem.





8. ODSTRAŇOVÁNÍ ZÁVAD

VAROVÁNÍ!

Viz kapitoly o bezpečnosti.

8.1 Co dělat, když...

Problém	Možná příčina	Řešení
Varnou desku nelze zapnout ani používat.	Varná deska není zapojená do elektrické sítě nebo je zapojená nesprávně. Je spálená pojistka.	Zkontrolujte, zda je varná deska správně zapojena do elektrické sítě. Zkontrolujte, zda příčinou závady není pojistka. Pokud dochází k opakovanému spálení pojistky, obraťte se na autorizovaného elektrikáře.
	Nenastavili jste tepelný výkon do 10 sekund.	Zapněte varnou desku znovu a do 10 sekund nastavte tepelný výkon.
	Stiskli jste dvě nebo více senzorových tlačítek současně.	Stiskněte pouze jedno senzorové tlačítko.
	Je zapnutá funkce Pauza.	Viz „Pauza“.
	Na ovládacím panelu je voda nebo skvrny od tuku.	Vyčistěte ovládací panel.
Je slyšet nepřetržitě pípání.	Elektrické zapojení je nesprávné.	Odpojte varnou desku od síťového napájení. Požádejte kvalifikovaného elektrikáře, aby instalaci zkontroloval.
Zazní zvukový signál a varná deska se vypne. Když se varná deska vypne, ozve se zvukový signál.	Zakryli jste jedno nebo více senzorových tlačítek.	Odstraňte předmět ze senzorových tlačítek.
Varná deska se vypne.	Něco blokuje pole snímače  .	Odstraňte předmět ze senzorového tlačítka.
Kontrolka zbytkového tepla se nerozsvítí.	Varná zóna není horká, protože byla zapnutá jen krátkou dobu nebo je poškozený snímač.	Jestliže byla varná zóna zapnutá dostatečně dlouho, aby byla horká, obraťte se na autorizované servisní středisko.
Vnější okruh nelze zapnout.	Varná zóna nebyla zapnutá.	Nejdříve nastavte teplotu pro varnou zónu.
 Na vícenásobné varné zóně je tmavá oblast.	Je normální, že na vícenásobné zóně je tmavá oblast.	

Problém	Možná příčina	Řešení
Ovládací panel se zahřívá na dotek.	Nádoba je příliš velká nebo jste ji položili příliš blízko k ovládacímu panelu.	Je-li to možné, velké nádoby používejte na zadních varných zónách.
Když se dotknete sensorových tlačítek na panelu, nezazní žádný zvukový signál.	Zvuková signalizace je vypnutá.	Zapněte zvukovou signalizaci. Viz „Denní používání“.
 se rozsvítí.	Je zapnutá funkce Dětská bezpečnostní pojistka nebo Zámek.	Viz část „Denní používání“.
 se rozsvítí a objeví se číslo.	U varné desky došlo k chybě.	Varnou desku vypněte a po 30 sekundách ji znovu zapněte. Pokud se znovu rozsvítí  , odpojte varnou desku od síťového napájení. Po přibližně 30 sekundách varnou desku opět zapojte. Pokud problém přetrvává, obraťte se na autorizované servisní středisko.
 se rozsvítí.	Druhá fáze napájení chybí.	Zkontrolujte, zda je varná deska správně zapojena do elektrické sítě. Vyměňte pojistku, vyčkejte jednu minutu a pojistku znovu zasuňte.

8.2 Pokud problém nemůžete vyřešit...

Pokud problém nemůžete vyřešit sami, obraťte se na svého prodejce nebo autorizované servisní středisko. Uveďte údaje z typového štítku. U sklokeramické desky uveďte rovněž kód ze tří číslic a písmen (je v rohu skleněného povrchu) a chybové

hlášení, které se zobrazuje. Ujistěte se, že jste varnou desku používali správně. Pokud ne, budete muset servis provedený servisním technikem nebo prodejcem zaplatit, i když je spotřebič ještě v záruce. Informace o záruční době a autorizovaných servisních střediscích jsou uvedeny v záruční brožuře.

9. TECHNICKÉ ÚDAJE

9.1 Typový štítek

Model LHR3233CK
Typ 60 HED D1 KO

Sériové č.
ELECTROLUX

PNC 949 492 552 00
220 - 240 V, 50 - 60 Hz
Vyrobeno v: Rumunsko
2.9 kW



9.2 Technické údaje varné zóny

Varná zóna	Nominální výkon (maximální tepelný výkon) [W]	Průměr varné zóny [mm]
Prostřední přední	1200	145

Varná zóna	Nominální výkon (maximální tepelný výkon) [W]	Průměr varné zóny [mm]
Vzadu uprostřed	700 / 1700	120 / 180

Pro dosažení nejlepších výsledků vaření použijte nádoby, které nejsou větší než průměr varné zóny.

10. ENERGETICKÁ ÚČINNOST

10.1 Informace o výrobku

Označení modelu	LHR3233CK	
Typ varné desky	Vestavná varná deska	
Počet varných zón	2	
Technologie ohřevu	Sálavá plotýnka	
Průměr kruhových varných zón (Ø)	Prostřední přední	14.5 cm
	Vzadu uprostřed	18.0 cm
Spotřeba energie na varnou zónu (EC electric cooking)	Prostřední přední	188.0 Wh/kg
	Vzadu uprostřed	191.6 Wh/kg
Spotřeba energie varné desky (EC electric hob)	189.8 Wh/kg	

IEC / EN 60350-2 – Elektrické spotřebiče na vaření pro domácnost – část 2: Varné desky – metody pro měření výkonu.

10.2 Úspora energie

Budete-li dodržovat následující rady, můžete šetřit energii při běžném vaření.

- Při ohřívání vody použijte jen potřebné množství.
- Je-li to možné, vždy zakrývejte nádoby pokličkami.

- Před zapnutím varné zóny na ni položte nádobu.
- Dno nádoby by mělo mít stejný průměr jako varná zóna.
- Menší nádoby stavte na menší varné zóny.
- Nádoby stavte přímo na střed varné zóny.
- Využijte zbytkové teplo k udržování teploty jídel nebo k jeho rozpuštění.

11. POZNÁMKY K OCHRANĚ ŽIVOTNÍHO PROSTŘEDÍ

Recyklujte materiály označené symbolem . Obaly vyhodte do příslušných odpadních kontejnerů k recyklaci. Pomáhejte chránit životní prostředí a lidské zdraví a recyklovat elektrické a elektronické spotřebiče určené k

likvidaci. Spotřebiče označené příslušným symbolem  nelikvidujte spolu s domovním odpadem. Spotřebič odevzdejte v místním sběrném dvoře nebo kontaktujte místní úřad.

WE'RE THINKING OF YOU

Thank you for purchasing an Electrolux appliance. You've chosen a product that brings with it decades of professional experience and innovation. Ingenious and stylish, it has been designed with you in mind. So whenever you use it, you can be safe in the knowledge that you'll get great results every time.

Welcome to Electrolux.

Visit our website to:



Get usage advice, brochures, trouble shooter, service and repair information:
www.electrolux.com/support



Register your product for better service:
www.registerelectrolux.com



Buy Accessories, Consumables and Original spare parts for your appliance:
www.electrolux.com/shop

CUSTOMER CARE AND SERVICE

Always use original spare parts.

When contacting our Authorised Service Centre, ensure that you have the following data available: Model, PNC, Serial Number.

The information can be found on the rating plate.

Warning / Caution-Safety information

General information and tips

Environmental information

Subject to change without notice.

CONTENTS

1. SAFETY INFORMATION.....	66
2. SAFETY INSTRUCTIONS.....	69
3. INSTALLATION.....	71
4. PRODUCT DESCRIPTION.....	73
5. DAILY USE.....	74
6. HINTS AND TIPS.....	76
7. CARE AND CLEANING.....	77
8. TROUBLESHOOTING.....	78
9. TECHNICAL DATA.....	79
10. ENERGY EFFICIENCY.....	80
11. ENVIRONMENTAL CONCERNS.....	80

1. SAFETY INFORMATION

Before the installation and use of the appliance, carefully read the supplied instructions. The manufacturer is not responsible for any injuries or damage that are the result of incorrect

installation or usage. Always keep the instructions in a safe and accessible location for future reference.

1.1 Children and vulnerable people safety

- This appliance can be used by children aged from 8 years and above and persons with reduced physical, sensory or mental capabilities or lack of experience and knowledge if they have been given supervision or instruction concerning the use of the appliance in a safe way and understand the hazards involved. Children of less than 8 years of age and persons with very extensive and complex disabilities shall be kept away from the appliance unless continuously supervised.
- Children should be supervised to ensure that they do not play with the appliance.
- Keep all packaging away from children and dispose of it appropriately.
- **WARNING:** The appliance and its accessible parts become hot during use. Keep children and pets away from the appliance when in use and when cooling down.
- If the appliance has a child safety device, it should be activated.
- Children shall not carry out cleaning and user maintenance of the appliance without supervision.

1.2 General Safety

- This appliance is for cooking purposes only.
- This appliance is designed for single household domestic use in an indoor environment.
- This appliance may be used in, offices, hotel guest rooms, bed & breakfast guest rooms, farm guest houses and other similar accommodation where such use does not exceed (average) domestic usage levels.
- **WARNING:** The appliance and its accessible parts become hot during use. Care should be taken to avoid touching heating elements.

- **WARNING:** Unattended cooking on a hob with fat or oil can be dangerous and may result in fire.
- Never use water to extinguish the cooking fire. Switch off the appliance and cover flames with e.g. a fire blanket or lid.
- **WARNING:** The appliance must not be supplied through an external switching device, such as a timer, or connected to a circuit that is regularly switched on and off by a utility.
- **CAUTION:** The cooking process has to be supervised. A short term cooking process has to be supervised continuously.
- **WARNING:** Danger of fire: Do not store items on the cooking surfaces.
- Metallic objects such as knives, forks, spoons and lids should not be placed on the hob surface since they can get hot.
- Do not use the appliance before installing it in the built-in structure.
- Do not use a steam cleaner to clean the appliance.
- If the glass ceramic surface / glass surface is cracked, switch off the appliance and unplug it from the mains. In case the appliance is connected to the mains directly using junction box, remove the fuse to disconnect the appliance from power supply. In either case contact the Authorised Service Centre.
- If the supply cord is damaged, it must be replaced by the manufacturer, an authorized Service or similarly qualified persons in order to avoid a hazard.
- **WARNING:** Use only hob guards designed by the manufacturer of the cooking appliance or indicated by the manufacturer of the appliance in the instructions for use as suitable or hob guards incorporated in the appliance. The use of inappropriate guards can cause accidents.

2. SAFETY INSTRUCTIONS

2.1 Installation

 **WARNING!**

Only a qualified person must install this appliance.

 **WARNING!**

Risk of injury or damage to the appliance.

- Remove all the packaging.
- Do not install or use a damaged appliance.
- Follow the installation instructions supplied with the appliance.
- Keep the minimum distance from other appliances and units.
- Always take care when moving the appliance as it is heavy. Always use safety gloves and enclosed footwear.
- Seal the cut surfaces of the cabinet with a sealant to prevent moisture from causing swelling.
- Protect the bottom of the appliance from steam and moisture.
- Do not install the appliance next to a door or under a window. This prevents hot cookware from falling from the appliance when the door or the window is opened.
- If the appliance is installed above drawers make sure that the space, between the bottom of the appliance and the upper drawer is sufficient for air circulation.
- The bottom of the appliance can get hot. Make sure to install a separation panel made from plywood, kitchen carcass material or other non-flammable materials under the appliance to prevent access to the bottom.
- The separation panel has to cover the area under the hob completely.

2.2 Electrical Connection

 **WARNING!**

Risk of fire and electric shock.

- All electrical connections should be made by a qualified electrician.
 - The appliance must be earthed.
- Before carrying out any operation make sure that the appliance is disconnected from the power supply.
 - Make sure that the parameters on the rating plate are compatible with the electrical ratings of the mains power supply.
 - Make sure the appliance is installed correctly. Loose and incorrect electricity mains cable or plug (if applicable) can make the terminal become too hot.
 - Use the correct electricity mains cable.
 - Do not let the electricity mains cable tangle.
 - Make sure that a shock protection is installed.
 - Use the strain relief clamp on the cable.
 - Make sure the mains cable or plug (if applicable) does not touch the hot appliance or hot cookware, when you connect the appliance to a socket.
 - Do not use multi-plug adapters and extension cables.
 - Make sure not to cause damage to the mains plug (if applicable) or to the mains cable. Contact our Authorised Service Centre or an electrician to change a damaged mains cable.
 - The shock protection of live and insulated parts must be fastened in such a way that it cannot be removed without tools.
 - Connect the mains plug to the mains socket only at the end of the installation. Make sure that there is access to the mains plug after the installation.
 - If the mains socket is loose, do not connect the mains plug.
 - Do not pull the mains cable to disconnect the appliance. Always pull the mains plug.
 - Use only correct isolation devices: line protecting cut-outs, fuses (screw type fuses removed from the holder), earth leakage trips and contactors.
 - The electrical installation must have an isolation device which lets you disconnect the appliance from the mains at all poles. The isolation device must have a contact opening width of minimum 3 mm.

2.3 Use

WARNING!

Risk of injury, burns and electric shock.

- Do not change the specification of this appliance.
- Remove all the packaging, labelling and protective film (if applicable) before first use.
- Make sure that the ventilation openings are not blocked.
- Do not let the appliance stay unattended during operation.
- Set the cooking zone to “off” after each use.
- Do not put cutlery or saucepan lids on the cooking zones. They can become hot.
- Do not operate the appliance with wet hands or when it has contact with water.
- Do not use the appliance as a work surface or as a storage surface.
- If the surface of the appliance is cracked, disconnect immediately the appliance from the power supply. This to prevent an electrical shock.
- When you place food into hot oil, it may splash.

WARNING!

Risk of fire and explosion

- Fats and oil when heated can release flammable vapours. Keep flames or heated objects away from fats and oils when you cook with them.
- The vapours that very hot oil releases can cause spontaneous combustion.
- Used oil, that can contain food remnants, can cause fire at a lower temperature than oil used for the first time.
- Do not put flammable products or items that are wet with flammable products in, near or on the appliance.

WARNING!

Risk of damage to the appliance.

- Do not keep hot cookware on the control panel.
- Do not put a hot pan cover on the glass surface of the hob.
- Do not let cookware boil dry.

- Be careful not to let objects or cookware fall on the appliance. The surface can be damaged.
- Do not activate the cooking zones with empty cookware or without cookware.
- Do not put aluminium foil on the appliance.
- Cookware made of cast iron, aluminium or with a damaged bottom can cause scratches on the glass / glass ceramic. Always lift these objects up when you have to move them on the cooking surface.

2.4 Care and cleaning

- Clean the appliance regularly to prevent the deterioration of the surface material.
- Switch off the appliance and let it cool down before cleaning.
- Do not use water spray and steam to clean the appliance.
- Clean the appliance with a moist soft cloth. Use only neutral detergents. Do not use abrasive products, abrasive cleaning pads, solvents or metal objects.

2.5 Service

- To repair the appliance contact the Authorised Service Centre. Use original spare parts only.
- Concerning the lamp(s) inside this product and spare part lamps sold separately: These lamps are intended to withstand extreme physical conditions in household appliances, such as temperature, vibration, humidity, or are intended to signal information about the operational status of the appliance. They are not intended to be used in other applications and are not suitable for household room illumination.

2.6 Disposal

WARNING!

Risk of injury or suffocation.

- Contact your local authority for information on how to dispose of the appliance.
- Disconnect the appliance from the mains supply.
- Cut off the mains electrical cable close to the appliance and dispose of it.

3. INSTALLATION

⚠ WARNING!

Refer to Safety chapters.

3.1 Before the installation

Before you install the hob, write down the information below from the rating plate. The rating plate is on the bottom of the hob.

Serial number

3.2 Built-in hobs

Only use the built-in hobs after you assemble the hob into correct built-in units and work surfaces that align to the standards.

3.3 Attaching the seal

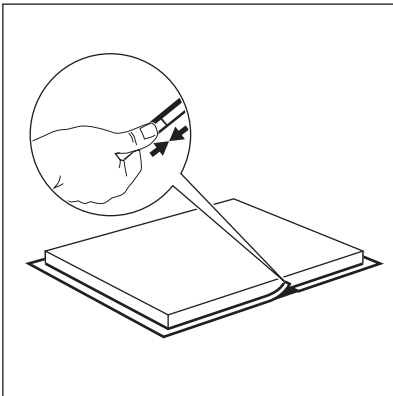

On-top installation

1. Clean the worktop around the cut out area.
2. Attach the supplied 2x6 mm seal stripe to the lower edge of the hob, along the outer edge of the glass ceramic. Do not stretch it. Make sure that the ends of the seal stripe are located in the middle of one side of the hob.
3. Add some millimetres to the length when you cut the seal stripe.
4. Join the two ends of the seal stripe together.

3.4 Assembly

If you install the hob under a hood, please see the installation instructions of the hood for the minimum distance between the appliances.

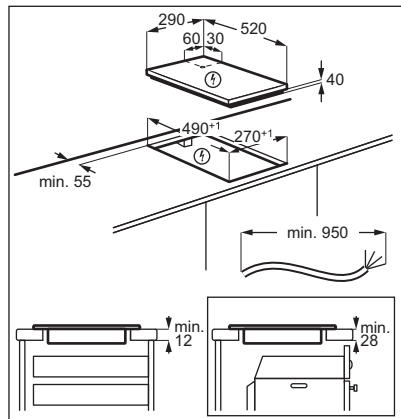
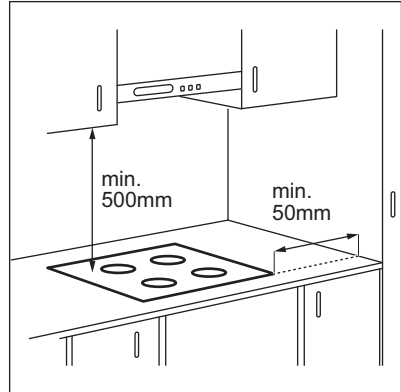

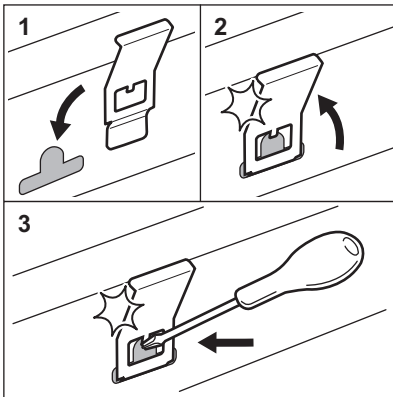
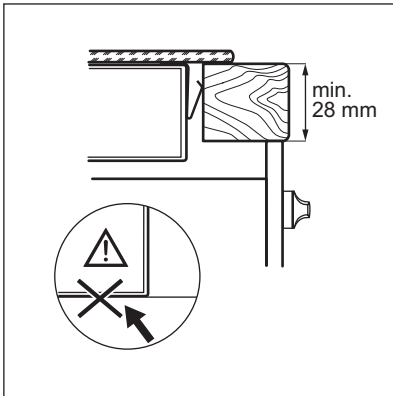
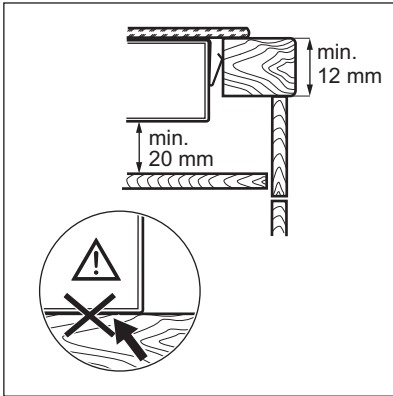

3.5 Installation of more than one hob

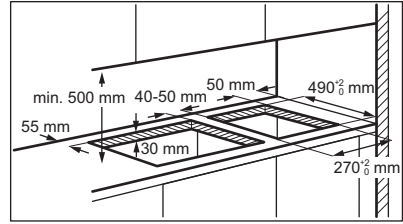

3.6 Connection cable

- The hob is supplied with a connection cable.
- To replace the damaged mains cable, use the cable type: H05V2V2-F which withstands a temperature of 90 °C or higher. Contact an Authorised Service Centre. The connection cable may only be replaced by a qualified electrician.

4. PRODUCT DESCRIPTION

4.1 Cooking surface layout

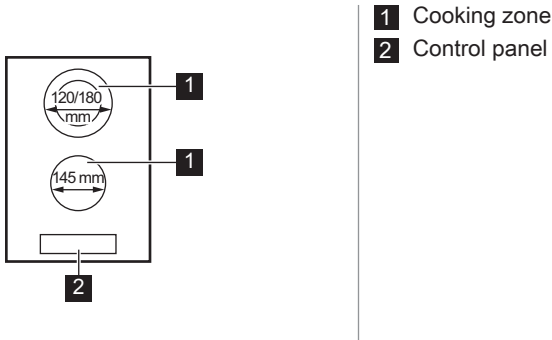

4.2 Control panel layout

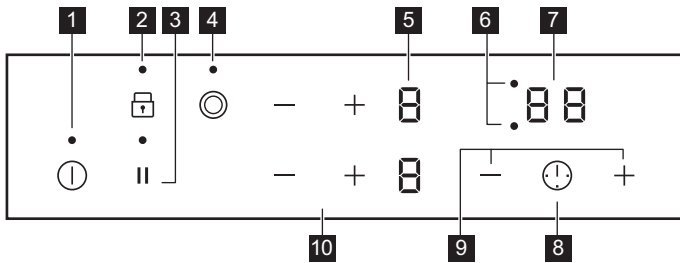

Use the sensor fields to operate the appliance. The displays, indicators and sounds tell which functions operate.

Sensor field	Function	Comment
1	ⓘ	On / Off To activate and deactivate the hob.
2	🔒	Lock / Child Safety Device To lock / unlock the control panel.
3		Pause To activate and deactivate the function.
4	⊙	- To activate and deactivate the outer ring.
5	-	Heat setting display To show the heat setting.
6	-	Timer indicators of cooking zones To show for which zone you set the time.
7	-	Timer display To show the time in minutes.

Sensor field	Function	Comment
8	-	To select the cooking zone.
9	-	To increase or decrease the time.
10	-	To set a heat setting.

4.3 Heat setting displays

Display	Description
	The cooking zone is deactivated.
-	The cooking zone operates.
	Pause operates.
+ digit	There is a malfunction.
/ /	OptiHeat Control (3 step Residual heat indicator): continue cooking / keep warm / residual heat.
	Lock / Child Safety Device operates.
	Automatic Switch Off operates.

5. DAILY USE

WARNING!

Refer to Safety chapters.

5.1 Activating and deactivating

Touch for 1 second to activate or deactivate the hob.

5.2 Automatic Switch Off

The function deactivates the hob automatically if:

- all cooking zones are deactivated,
- you do not set the heat setting after you activate the hob,
- you spill something or put something on the control panel for more than 10 seconds (a pan, a cloth, etc.). An acoustic signal sounds and the hob deactivates.

Remove the object or clean the control panel.

- you do not deactivate a cooking zone or change the heat setting. After some time comes on and the hob deactivates.

The relation between the heat setting and the time after which the hob deactivates:



Heat setting	The hob deactivates after
1 - 2	6 hours
3 - 4	5 hours
5	4 hours
6 - 9	1.5 hour

5.3 The heat setting

Touch **+** to increase the heat setting. Touch **-** to decrease the heat setting. Touch **+** and **-** at the same time to deactivate the cooking zone.

5.4 OptiHeat Control (3 step Residual heat indicator)

WARNING!

 /  /  As long as the indicator is on, there is a risk of burns from residual heat.

The indicators appear when a cooking zone is hot. They show the level of the residual heat for the cooking zones you are currently using:

 - continue cooking,

 - keep warm,

 - residual heat.

The indicator may also appear:

- for the neighbouring cooking zones even if you are not using them,
- when hot cookware is placed on cold cooking zone,
- when the hob is deactivated but the cooking zone is still hot.

The indicator disappears when the cooking zone has cooled down.

5.5 Activating and deactivating the outer rings

You can manually adjust the cooking surface to the dimensions of the cookware.

Set a heat setting for the cooking zone. Choose the symbol dedicated to the cooking zone: .

To activate the outer ring: touch the symbol. The indicator appears.

To deactivate the outer ring: touch the symbol until the indicator disappears.

5.6 Timer

- **Count Down Timer**

You can use this function to set the length of a single cooking session.

First set the heat setting for the cooking zone, then set the function.

To set the cooking zone: touch  repeatedly until the indicator of a cooking zone appears.

To activate the function or change the time: touch **+** or **-** of the timer to set the time (00 - 99 minutes). When the indicator of the cooking zone starts to flash, the time counts down.

To see the remaining time: touch  to set the cooking zone. The indicator of the cooking zone starts to flash. The display shows the remaining time.

To deactivate the function: touch  to set the cooking zone and then touch **-**. The remaining time counts down to **00**. The indicator of the cooking zone disappears.



When the countdown ends, an acoustic signal sounds and **00** flashes. The cooking zone deactivates.

To stop the sound: touch .

- **Minute Minder**

You can use this function when the hob is activated and the cooking zones do not operate. The heat setting display shows .

To activate the function: touch  and then touch **+** or **-** of the timer to set the time. When the time finishes, an acoustic signal sounds and **00** flashes.

To stop the sound: touch .

To deactivate the function: touch  and then touch **-**. The remaining time counts down to **00**.





The function has no effect on the operation of the cooking zones.

5.7 Pause

This function sets all cooking zones that operate to the lowest heat setting.

When the function operates, all other symbols on the control panels are locked.



The function does not stop the timer functions.

- To activate the function:** press  .
 comes on. The heat setting is lowered to 1.
- To deactivate the function:** press  .
The previous heat setting comes on.

5.8 Lock

You can lock the control panel while cooking zones operate. It prevents an accidental change of the heat setting.

Set the heat setting first.

To activate the function: touch .  comes on for 4 seconds. The Timer stays on.

To deactivate the function: touch . The previous heat setting comes on.







When you deactivate the hob, you also deactivate this function.





5.9 Child Safety Device

This function prevents an accidental operation of the hob.





To activate the function: activate the hob with . Do not set any heat setting. Touch



 for 4 seconds.  comes on. Deactivate the hob with .

To deactivate the function: activate the hob with . Do not set any heat setting. Touch  for 4 seconds.  comes on. Deactivate the hob with .

To override the function for only one cooking time: activate the hob with .  comes on. Touch  for 4 seconds. **Set the heat setting in 10 seconds.** You can operate the hob. When you deactivate the hob with  the function operates again.

5.10 OffSound Control (Deactivation and activation of the sounds)

Deactivate the hob. Touch  for 3 seconds. The display comes on and goes out. Touch  for 3 seconds.  or  comes on. Touch  of the front left zone to choose one of the following:

-  - the sounds are off
 -  - the sounds are on
- To confirm your selection wait until the hob deactivates automatically.

When the function is set to  you can hear the sounds only when:

- you touch 
- Minute Minder comes down
- Count Down Timer comes down
- you put something on the control panel.

6. HINTS AND TIPS

WARNING!

Refer to Safety chapters.

6.1 Cookware

- The bottom of the cookware must be as thick and flat as possible.
- Ensure pan bases are clean and dry before placing on the hob surface.

- In order to avoid scratches, do not slide or rub the pot across the ceramic glass.



Cookware made of enamelled steel and with aluminium or copper bottoms can cause a colour change on the glass-ceramic surface.

6.2 Examples of cooking applications



The data in the table is for guidance only.

Heat setting	Use to:	Time (min)	Hints
- 1	Keep cooked food warm.	as necessary	Put a lid on the cookware.
1 - 2	Hollandaise sauce, melt: butter, chocolate, gelatine.	5 - 25	Mix from time to time.
2	Solidify: fluffy omelettes, baked eggs.	10 - 40	Cook with a lid on.
2 - 3	Simmer rice and milkbased dishes, heat up ready-cooked meals.	25 - 50	Add at least twice as much liquid as rice, mix milk dishes halfway through the procedure.
3 - 4	Stew vegetables, fish, meat.	20 - 45	Add a few tablespoons of water. Check the water amount during the process.
4 - 5	Steam potatoes and other vegetables.	20 - 60	Cover the bottom of the pot with 1-2 cm of water. Check the water level during the process. Keep the lid on the pot.
4 - 5	Cook larger quantities of food, stews and soups.	60 - 150	Up to 3 l of liquid plus ingredients.
6 - 7	Gentle fry: escalope, veal cordon bleu, cutlets, rissoles, sausages, liver, roux, eggs, pancakes, doughnuts.	as necessary	Turn over when needed.
7 - 8	Heavy fry, hash browns, loin steaks, steaks.	5 - 15	Turn over when needed.
9	Boil water, cook pasta, sear meat (goulash, pot roast), deep-fry chips.		

7. CARE AND CLEANING



WARNING!

Refer to Safety chapters.

7.1 General information

- Clean the hob after each use.
- Always use cookware with a clean base.
- Scratches or dark stains on the surface have no effect on how the hob operates.
- Use a special cleaner suitable for the surface of the hob.
- Use a special scraper for the glass.

7.2 Cleaning the hob

- **Remove immediately:** melted plastic, plastic foil, salt, sugar and food with sugar, otherwise, the dirt can cause damage to the hob. Take care to avoid burns. Use a special hob scraper on the glass surface at an acute angle and move the blade on the surface.
- **Remove when the hob is sufficiently cool:** limescale rings, water rings, fat stains, shiny metallic discoloration. Clean the hob with a moist cloth and a non-

abrasive detergent. After cleaning, wipe the hob dry with a soft cloth.



- **Remove shiny metallic discoloration:** use a solution of water with vinegar and clean the glass surface with a cloth.

8. TROUBLESHOOTING

WARNING!

Refer to Safety chapters.

8.1 What to do if...

Problem	Possible cause	Remedy
You cannot activate or operate the hob.	The hob is not connected to an electrical supply or it is connected incorrectly.	Check if the hob is correctly connected to the electrical supply.
	The fuse is blown.	Make sure that the fuse is the cause of the malfunction. If the fuse is blown again and again, contact a qualified electrician.
	You did not set the heat setting for 10 seconds.	Activate the hob again and set the heat setting in less than 10 seconds.
	You touched 2 or more sensor fields at the same time.	Touch only one sensor field.
	Pause operates.	Refer to "Pause".
You can hear a constant beep noise.	There is water or fat stains on the control panel.	Clean the control panel.
	The electrical connection is incorrect.	Disconnect the hob from the electrical supply. Ask a qualified electrician to check the installation.
	An acoustic signal sounds and the hob deactivates. An acoustic signal sounds when the hob is deactivated.	Remove the object from the sensor fields.
The hob deactivates.	You put something on the sensor field  .	Remove the object from the sensor field.
Residual heat indicator does not come on.	The zone is not hot because it operated only for a short time or the sensor is damaged.	If the zone operated sufficiently long to be hot, speak to an Authorised Service Centre.
You cannot activate the outer ring.	The cooking zone was not activated.	Set a heat setting for the cooking zone first.
 There is a dark area on the multiple zone.	It is normal that there is a dark area on the multiple zone.	
The control panel becomes hot to the touch.	The cookware is too large or you put it too close to the control panel.	Put large cookware on the rear zones, if possible.

Problem	Possible cause	Remedy
There is no sound when you touch the panel sensor fields.	The sounds are deactivated.	Activate the sounds. Refer to "Daily use".
L comes on.	Child Safety Device or Lock operates.	Refer to "Daily use".
E and a number come on.	There is an error in the hob.	Deactivate the hob and activate it again after 30 seconds. If E comes on again, disconnect the hob from the electrical supply. After 30 seconds, connect the hob again. If the problem continues, speak to an Authorised Service Centre.
EE comes on.	The second phase of the power supply is missing.	Check if the hob is correctly connected to the electrical supply. Remove the fuse, wait one minute, and insert the fuse again.

8.2 If you cannot find a solution...

If you cannot find a solution to the problem yourself, contact your dealer or an Authorised Service Centre. Give the data from the rating plate. Give also three digit letter code for the glass ceramic (it is in the corner of the glass surface) and an error message that comes

on. Make sure, you operated the hob correctly. If not the servicing by a service technician or dealer will not be free of charge, also during the warranty period. The information about guarantee period and Authorised Service Centres are in the guarantee booklet.

9. TECHNICAL DATA

9.1 Rating plate

Model LHR3233CK
Typ 60 HED D1 KO

Ser.Nr.
ELECTROLUX

PNC 949 492 552 00
220 - 240 V, 50 - 60 Hz
Made in: Romania
2.9 kW



9.2 Cooking zones specification

Cooking zone	Nominal Power (Max heat setting) [W]	Cooking zone diameter [mm]
Middle front	1200	145
Middle rear	700 / 1700	120 / 180

For optimal cooking results use cookware no larger than the diameter of the cooking zone.

10. ENERGY EFFICIENCY

10.1 Product Information

Model identification	LHR3233CK	
Type of hob	Built-In Hob	
Number of cooking zones	2	
Heating technology	Radiant Heater	
Diameter of circular cooking zones (Ø)	Middle front Middle rear	14.5 cm 18.0 cm
Energy consumption per cooking zone (EC electric cooking)	Middle front Middle rear	188.0 Wh/kg 191.6 Wh/kg
Energy consumption of the hob (EC electric hob)	189.8 Wh/kg	

IEC / EN 60350-2 - Household electric cooking appliances - Part 2: Hobs - Methods for measuring performance.

10.2 Energy saving

You can save energy during everyday cooking if you follow the hints below.

- When you heat up water, use only the amount you need.
- If it is possible, always put the lids on the cookware.

- Before you activate the cooking zone put the cookware on it.
- The cookware bottom should have the same diameter as the cooking zone.
- Put the smaller cookware on the smaller cooking zones.
- Put the cookware directly in the centre of the cooking zone.
- Use the residual heat to keep the food warm or to melt it.

11. ENVIRONMENTAL CONCERNS

Recycle materials with the symbol . Put the packaging in relevant containers to recycle it. Help protect the environment and human health by recycling waste of electrical and electronic appliances. Do not dispose of

appliances marked with the symbol  with the household waste. Return the product to your local recycling facility or contact your municipal office.

MÖTLEME TEILE

Täname, et ostsite Electroluxi seadme. Olete valinud toote, mille loomisel on rakendatud pikaagest professionaalset kogemust ja innovatsiooni. Geniaalne ja stiilne, loodud teile mõeldes. Selle kasutamisel võite olla alati kindel, et tulemused on suurepärased.

Tere tulemast Electroluxi kasutajate hulka.

Külastage meie veebisaiti, kust leiate



Nõuandeid, brošüüre, tõrkeotsingu, remondi- ja hooldusteavet:
www.electrolux.com/support



Paremaks teeninduseks registreerige oma toode aadressil
www.registerelectrolux.com



Ostke oma seadmele lisaseadmeid, tarvikuid ja originaalvaruosi aadressil
www.electrolux.com/shop

KLIENDITEENINDUS JA HOOLDUS

Alati tuleb kasutada originaalvaruosi.

Volitatud teeninduskeskusesse pöördumisel peaksid teil olema varuks alljärgnevad andmed: mudel, PNC, seerianumber.

Teave on toodud andmeplaadil.

Hoiatused / Ettevaatusabinõud – ohutusteave

Üldine teave ja vihjed

Keskkonnateave

Jäetakse õigus teha muutusi.

SISUKORD

1. OHUTUSINFO.....	81
2. OHUTUSJUHISED.....	84
3. PAIGALDAMINE.....	86
4. TOOTE KIRJELDUS.....	88
5. IGAPÄEVANE KASUTAMINE.....	89
6. VIHJEID JA NÄPUNÄITEID.....	91
7. PUHASTUS JA HOOLDUS.....	92
8. VEAOTSING.....	93
9. TEHNILISED ANDMED.....	94
10. ENERGIATÕHUSUS.....	95
11. JÄÄTMEKÄITLUS.....	95

1. OHUTUSINFO

Enne seadme paigaldamist ja kasutamist lugege kaasasolev juhend tähelepanelikult läbi. Tootja ei võta endale vastutust vigastuste või varalise kahju eest, mis on tingitud paigaldusnõuete eiramisest või väärast kasutusest. Hoidke

kasutusjuhend kindlas kohas alles, et saaksite seda vajadusel vaadata.

1.1 Laste ja haavatavate inimeste turvalisus

- Vähemalt 8-aastased ja vanemad lapsed ning piiratud füüsiliste, sensoorsete või vaimsete võimete või väheste kogemuste ja teadmistega isikud tohivad seda seadet kasutada järelevalve all või kui neid on õpetatud seadet ohutul viisil kasutama ja mõistma kaasnevaid ohte. Lapsed vanuses kuni 8 aastat ning raske või väga keerulise puudega isikud tuleks hoida seadmest eemal, kui neil ei saa pidevalt silma peal hoida.
- Jälgige, et lapsed ei mängiks seadmega.
- Hoidke pakendimaterjal lastele kättesaamatus kohas ja kõrvaldage see nõuetekohaselt.
- HOIATUS: Seade ja selle juurde kuuluvad osad lähevad kasutamise ajal kuumaks. Hoidke lapsed ning lemmikloomad töötavast ja jahtuvast seadmest eemal.
- Kui seadmel on olemas laste ohutusseade, tuleks see sisse lülitada.
- Lapsed ei tohi ilma järelevalveta seadet puhastada ega hooldustoiminguid läbi viia.

1.2 Üldine ohutus

- See seade on ette nähtud ainult toidu valmistamiseks.
- See seade on ettenähtud kasutamiseks kodumajapidamise siseruumides.
- Seda seadet võib kasutada kontorites, hotellide külalistetubades, hommikusöögiga külalistetubades, talumajapidamistes ja muudes sarnastes majutusruumides, kui selline kasutamine ei ületa (keskmist) kodumajapidamise kasutuskoormusi.
- HOIATUS: Seade ja selle juurde kuuluvad osad lähevad kasutamise ajal kuumaks. Olge ettevaatlik, et te kütteelemente ei puutuks.

- HOIATUS: Kui kasutate toiduvalmistamisel kuuma rasva või õli ja jätate pliidi järelvalveta, võib see olla ohtlik ja põhjustada tulekahju.
- Ärge kunagi kasutage toiduainetest põhjustatud tulekahju kustutamiseks vett. Lülitage seade välja ja katke leegid näiteks tuletõrjetekiga või kaanega.
- HOIATUS: Seadet ei tohi kasutada välise lülitusseadme kaudu (nt taimer) ega ühendada vooluvõrku, mis regulaarselt sisse ja välja lülitub.
- ETTEVAATUST: Valmival toidul tuleb silm peal hoida. Lühiajalise toiduvalmistamise puhul ei tohi pliidi juurest lahkuda.
- HOIATUS: Tuleoht: Ärge hoidke keeduväljadel mingeid esemeid.
- Metallesemeid – nuge, kahvleid, lusikaid ega potikaasi ei tohiks pliidi pinnale panna, sest need võivad kuumeneda.
- Ärge kasutage seadet enne, kui see on köögimööblisse sisse ehitatud.
- Ärge kasutage seadme puhastamiseks aurupuhastit.
- Kui klaaskeraamiline/klaasist pind on mõranenud, lülitage seade välja ja eemaldage vooluvõrgust. Juhul, kui seade on vooluvõrku ühendatud harukarbi abil, lülitage seade elektrivõrgust välja pealüliti kaudu. Mõlemal juhul võtke ühendust teeninduskeskusega.
- Kui toitejuhe on kahjustatud, laske see ohutuse tagamiseks asendada tootja esindajal, tema volitatud hooldekeskuses või kvalifitseeritud isikul.
- HOIATUS: Kasutage ainult selliseid pliidi kaitsevõresid, mis on seadme tootja poolt valmistatud või tootja poolt heaks kiidetud ja kasutusjuhendis loetletud, või seadmega kaasasolevaid pliidi kaitsevõresid. Ebasobiva kaitsevõre kasutamine võib kaasa tuua õnnetuse.

2. OHUTUSJUHISED

2.1 Paigaldamine

HOIATUS!

Seadet tohib paigaldada ainult kvalifitseeritud tehnik.

HOIATUS!

Seadme vigastamise või kahjustamise oht!

- Eemaldage kõik pakkematerjalid.
- Kahjustatud seadet ei tohi paigaldada ega kasutada.
- Järgige seadmega kaasasolevaid paigaldusjuhiseid.
- Tagage minimaalne kaugus muudest seadmetest ja mööbliesemetest.
- Kuna seade on raske, olge selle liigutamisel ettevaatlik. Kasutage töökindaid ja kinnisi jalanõusid.
- Tihendage kapi lõikepinnad hermeetikuga, et niiskuse ei tekitaks pundumist.
- Kaitske seadme põhja auru ja niiskuse eest.
- Ärge paigaldage seadet ukse kõrvale ega akna alla. Vastasel korral võivad tulised anumad ukse või akna avamisel seadme pealt maha kukkuda.
- Kui paigaldate seadme sahtlite kohale, siis jälgige, et seadme põhja ja ülemise sahtli vahele jääks piisavalt ruumi õhuringluse jaoks.
- Seadme põhi võib minna kuumaks. Seadme alla tuleb kindlasti paigaldada vineerist, tööpinna- või muust mittesüttivast materjalist eraldusplaat, et takistada juurdepääsu seadme alaosa.
- Eralduspaneel peab pliidi alla jääva alal täielikult katma.

2.2 Elektriühendus

HOIATUS!

Tulekahju- ja elektrilöögioht!

- Kõik elektriühendused peab tegema kvalifitseeritud elektrik.
- Seade peab olema maandatud, .

- Enne iga toimingu alustamist veenduge, et seade on vooluvõrgust lahutatud.
- Kontrollige, kas andmeplaadil olevad elektriandmed vastavad teie kohaliku vooluvõrgu näitajatele.
- Veenduge, et seade on õigesti paigaldatud. Lahtiste või valede toitekaablite või -pistikute kasutamisel (kui see on asjakohane) võib kontakt liigselt kuumeneda.
- Kasutage õiget elektrivõrgu kaablit.
- Ärge laske elektrivõrgu kaabliil keerduda.
- Veenduge, et löögikaitse on paigaldatud.
- Paigaldage kaablile tõmbetõkise klamber.
- Veenduge, et toitekaabel või -pistik (kui see on asjakohane) ei puutu vastu kuumade seadet või toidunõusid, kui seadme pistikupessa ühendate.
- Ärge kasutage mitmikpistikuid ega pikenduskaableid.
- Vältige toitepistikute ja -kaabli kahjustamist (kui see on asjakohane). Kahjustatud toitekaabli vahetamiseks võtke ühendust volitatud teeninduskeskuse või elektrikuga.
- Isoleeritud ja isoleerimata osad peavad olema kinnitatud nii, et neid ei saaks ilma tööriistadeta eemaldada.
- Ühendage toitepistik seinakontakti alles pärast paigalduse lõpuleviimist. Veenduge, et pärast paigaldamist säilib juurdepääs toitepistikule.
- Kui seinakontakt logiseb, ärge pange sinna toitepistikut.
- Seadet vooluvõrgust eemaldades ärge tõmmake toitekaablist. Võtke alati kinni pistikust.
- Kasutage ainult õigeid isolatsiooniseadiseid: kaitselüliteid, kaitsmeid (keermega kaitsmed tuleb pesast eemaldada), maalekkevoolu kaitsmeid ja kontaktoreid.
- Seadme ühendus vooluvõrguga tuleb varustada mitmepooluselise isolatsiooniseadisega. Isolatsiooniseadise lahutatud kontaktide vahemik peab olema vähemalt 3 mm.

2.3 Kasutamine

HOIATUS!

Vigastuse, põletuse või elektrilöögioht!

- Ärge muutke seadme tehnilisi omadusi.
- Enne esmakordset kasutamist eemaldage kogu pakend, sildid ja kaitsekile (kui on olemas).
- Veenduge, et ventilatsioonivad pole kinni.
- Ärge jätke töötavat seadet järelvalveta.
- Pärast iga kasutuskorda lülitage keedualad „välja“.
- Ärge pange keeduväljadele söögiriistu ega kastrulikaant. Need võivad muutuda kuumaks.
- Ärge kasutage seadet märgade kätega ega veega kokku puutudes.
- Ärge kasutage seadet töö- ega hoiupinnana.
- Kui seadme pinda peaks tekkima mõra, tuleb seade kohe vooluvõrgust eemaldada. See hoiab ära elektrilöögi.
- Kui panete toitu kuumale õli sisse, võib see pritsida.

HOIATUS!

Plahvatuse või tulekahju oht!

- Kuumutamisel võivad rasvad ja õlid eraldada süttivaid aineid. Kui kasutate toiduvalmistamiseks rasva või õli, vältige nende kokkupuudet leekide või kuumutatud esemetega.
- Väga kuumast õlist eralduvad auru osakesed võivad põhjustada iseeneslikku süttimist.
- Toidujääke sisaldav kasutatud õli võib põhjustada tulekahju madalamal temperatuuril, kui esmakordselt kasutatav õli.
- Ärge pange tuleohtlikke või tuleohtliku ainega märgunud esemeid seadmesse, selle lähedusse ega peale.

HOIATUS!

Seadme vigastamise või kahjustamise oht!

- Ärge hoidke tuliseid nõusid juhtpaneelil.
- Ärge pange pange kuumale nõukaant pliidi klaaspinnale.
- Ärge laske nõul kuivaks keeda.

- Olge ettevaatlik ja ärge laske esemetel ega keedunõudel seadmele kukkuda. Pind võib kahjustuda.
- Ärge aktiveerige keeduväljasid tühjade keedunõudega ega ilma keedunõudeta.
- Ärge asetage seadmele alumiiniumfooliumit.
- Valumalmist, alumiiniumist või kahjustatud põhjaga kööginõud võivad tekitada klaasile/klaaskeraamikale kriimustusi. Tõstke alati esemed üles, kui peate neid pliidiplaadil liigutama.

2.4 Puhastus ja hooldus

- Puhastage seadet regulaarselt, et vältida pinnamaterjali kahjustumist.
- Lülitage seade välja ja laske sel enne puhastamist jahtuda.
- Ärge kasutage seadme puhastamiseks vee- või aurupihustit.
- Puhastage seadet pehme niiske lapiga. Kasutage ainult neutraalseid pesuaineid. Ärge kasutage abrasiivseid tooteid, küürimisšvamme, lahusteid ega metallist esemeid.

2.5 Hooldus

- Seadme parandamiseks võtke ühendust volitatud teeninduskeskusega. Kasutage ainult originaalvaruosi.
- Teave selles seadmes olevate lampide ja eraldi müüdavate varulampide kohta: Need lambid taluvad ka koduste majapidamiseseadmete äärmuslikumaid tingimusi, näiteks temperatuuri, vibratsiooni, niiskust või on mõeldud edastama infot seadme tööoleku kohta. Need pole mõeldud kasutamiseks muudes rakendustes ega sobi ruumide valgustamiseks.

2.6 Kõrvaldamine

HOIATUS!

Lämbumis- või vigastusoh!

- Seadme nõuetekohase kõrvaldamise kohta saate täpsemad juhised kohalikust omavalitsusest.
- Eemaldage seade vooluvõrgust.
- Lõigake elektrijuhe seadme lähedalt läbi ja visake ära.

3. PAIGALDAMINE

⚠ HOIATUS!

Vt ohutust käsitlevaid peatükke.

3.1 Enne paigaldamist

Enne pliidi paigaldamist kirjutage üles järgmised andmesildil olevad andmed. Andmesilt asub seadme korpuse põhjal.

Seerianumber

3.2 Integreeritud pliigid

Integreeritud pliiti võib kasutada alles pärast seda, kui see on paigutatud sobivasse standardile vastavasse sisseehitatud mööblisse ja tööpinda.

3.3 Tihendi kinnitamine

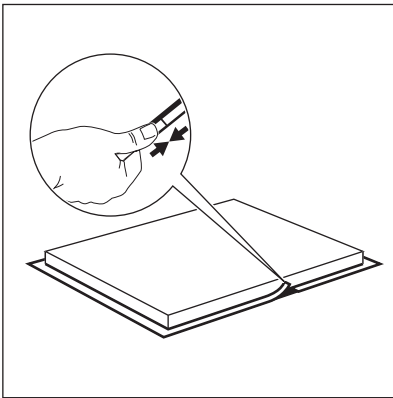

PAIGALDAMINE TÖÖPINNALE

1. Puhastage tööpind väljalõigatud ala ümber.
2. Kinnitage pliidi alumise serva küljes olev 2x6 mm tihendiriba klaaskeraamilise pinna välimise serva ümber. Ärge seda venitage. Veenduge, et tihendusriba otsad asetsevad pliidi ühe külje keskel.
3. Tihendiriba lõikamisel lisage paar millimeetrit varupikkust.
4. Ühendage tihendiriba otsad.

3.4 Monteerimine

Kui paigaldate pliidi õhupuhasti alla, vaadake õhupuhasti paigaldusjuhistest, milline peab olema seadmete vaheline minimaalne kaugus.

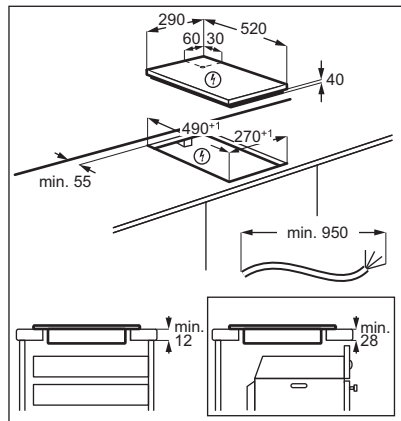
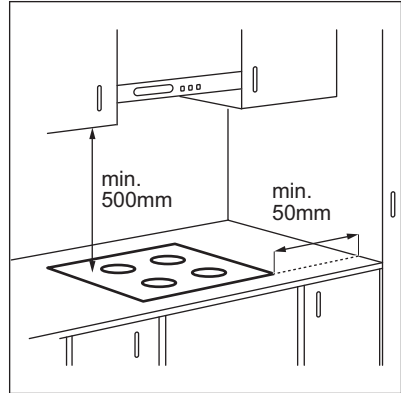

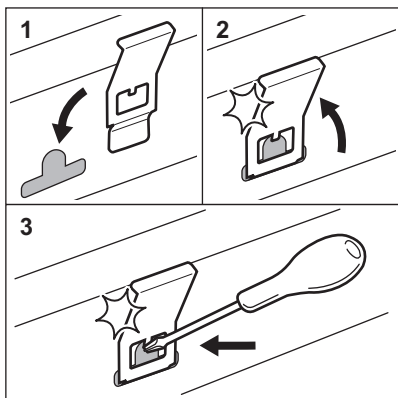
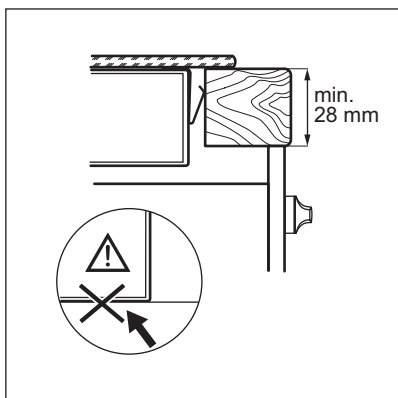
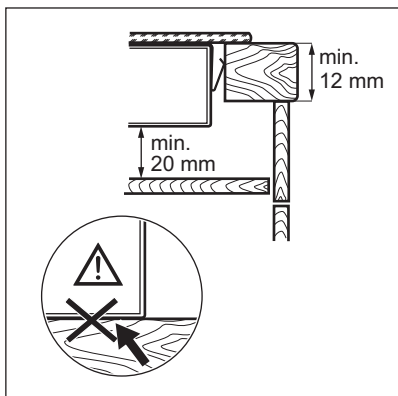

3.5 Rohkem kui ühe pliidi paigaldamine

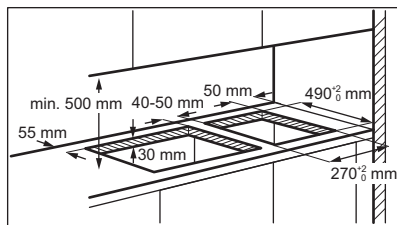

3.6 Ühenduskaabel

- Pliit tarnitakse koos ühendusjuhtme.
- Kui toitekaabel on kahjustunud, tuleb see asendada kaablitüübiga: H05V2V2-F mis talub 90 °C või kõrgemat temperatuuri. Võtke ühendust volitatud teeninduskeskusega. Ühenduskaabli tohib välja vahetada ainult kvalifitseeritud elektrik.

4. TOOTE KIRJELDUS

4.1 Keeduala paigutus

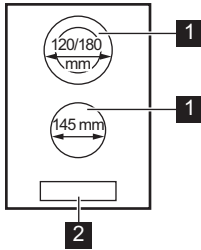

- 1 Keeduväli
- 2 Juhtpaneel

4.2 Juhtpaneeli paigutus

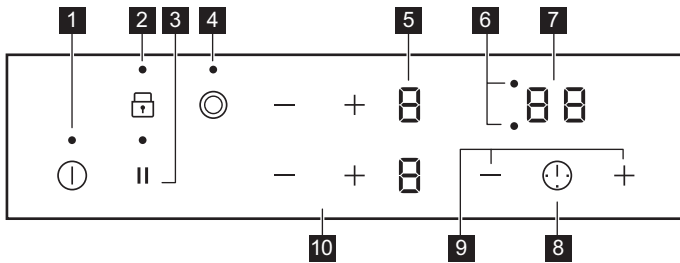

Kasutage seadmega töötamiseks sensorvälju. Ekraanid, indikaatorid ja helid annavad teada, millised funktsioonid on sees.

Sensorväli	Funktsioon	Märkus
1	Sees / Väljas	Pliidiplaadi sisse- ja väljalülitamiseks.
2	Lukk / Lapselukk	Juhtpaneeli lukustamiseks/avamiseks.
3	Paus	Funktsiooni sisse- ja väljalülitamiseks.
4	-	Välimise ringi sisse- ja väljalülitamiseks.
5 -	Soojusastme näit	Soojusastme näitamiseks.
6 -	Keeduväljade taimerindikaatorid	Näitab, millise välja jaoks aeg on määratud.
7 -	Taimerinäidik	Aja näitamiseks minutites.
8	-	Keeduvälja valimiseks.

Sensorväli	Funktsioon	Märkus	
9	+ / -	-	Aja pikendamiseks või lühendamiseks.
10	+ / -	-	Soojusastme määramiseks.

4.3 Soojusastme näit

Ekraan	Kirjeldus
	Keeduväli on välja lülitatud.
	Keeduväli on sisse lülitatud.
	Paus on sees.
	Tegemist on rikkega.
	OptiHeat Control (3-astmeline jääkkuumuse indikaator): toiduvalmistamise jätkamine / soojashoidmine / jääkkuumus.
	Lukk / Lapselukk on sees.
	Automaatne väljalülitus on sees.

5. IGAPÄEVANE KASUTAMINE

HOIATUS!

Vt ohutust käsitlevaid peatükke.

5.1 Sisse- ja väljalülitamine

Pliidi sisse- või väljalülitamiseks puudutage 1 sekundi vältel .

5.2 Automaatne väljalülitus

Funktsioon seiskab pliidi automaatselt, kui:

- kõik keedualad on välja lülitatud,
- pärast pliidi käivitamist ei määrata soojusastet,
- kui juhtpaneelile on midagi maha läinud või asetatud (nöu, lapp vms) ja seda pole sealt 10 sekundi jooksul eemaldatud. Kõlab helisignaali ja pliit lülitub välja. Eemaldage objekt või puhastage juhtpaneel.

- te pole keeduala välja lülitanud või soojusastet muutnud. Mõne aja möödudes süttib ja pliit lülitub välja.

Soojusastme ja pliidi väljalülitusaja vaheline seos:

Soojusaste	Pliit lülitub välja pärast
1 - 2	6 tundi
3 - 4	5 tundi
5	4 tundi
6 - 9	1,5 tundi

5.3 Soojusaste

Soojusastme suurendamiseks puudutage . Soojusastme vähendamiseks puudutage . Keeduvälja väljalülitamiseks puudutage samaaegselt ja .

5.4 OptiHeat Control (3-astmeline jääkuumuse indikaator)

⚠ HOIATUS!

 Niikaua kui indikaator on sees, kaasneb põletusohut jääkuumuse tõttu.

Indikaatorid lülituvad sisse, kui keeduväli on kuum. Need näitavad kasutatavate keeduväljade jääkuumuse taset:

 - jätka valmistamist,

 - soojashoidmine,

 - jääkuumus.

Indikaatorid võivad sisse lülituda ka:

- külgnevatel keeduväljadel, isegi juhul, kui te neid parajasti ei kasuta,
- kui keedunõu pannakse külmale keeduväljale,
- kui pliit on deaktiveeritud, kuid keeduväli on endiselt kuum.

Indikaator kaob, kui keeduala on jahtunud.

5.5 Välimiste ringide sisse- ja väljalülitamine

Saate keeduala käitsi reguleerida vastavalt keedunõu mõõtmetele.

Seadke keeduala kuumusaste. Valige keeduala tähistav sümbol: .

Välise ringi sisse lülitamiseks: puudutage sümboolt. Indikaator süttib.

Välise ringi välja lülitamiseks puudutage sümboolt, kuni indikaator kaob.

5.6 Taimer

• Pöördloendur

Seda funktsiooni võite kasutada ühe küpsetusessiooni pikkuse valimiseks.

Kõigepealt valige keeduvälja soojusaste, seejärel funktsioon.

Keeduvälja valimine: puudutage järjest , kuni ilmub keeduvälja indikaator.

Funktsiooni sisselülitamiseks või aja muutmiseks: puudutage taimerit nuppu .

või  et valida aeg (00-99 minutit). Kui keeduvälja indikaator hakkab vilkuma, toimub aja pöördloendus.

Järelejäänud aja kontrollimiseks:

puudutage  keeduvälja valimiseks. Keeduvälja indikaator hakkab vilkuma. Ekraanil kuvatakse järelejäänud aeg.

Funktsiooni väljalülitamiseks: puudutage  keeduvälja valimiseks ja siis puudutage . Järelejäänud aega loetakse tagurpidi kuni näiduni **00**. Keeduvälja indikaator kustub.



Kui aeg saab täis, vilgub **00** ja kostab helisignaali. Keeduväli lülitub välja.

Heli peatamine: puudutage .



• Minutilugeja

Seda funktsiooni saate kasutada, kui pliit on sisse lülitatud, kuid keeduväljad ei tööta.

Soojusastme ekraanil kuvatakse .

Funktsiooni sisselülitamiseks: puudutage taimeril  ja siis puudutage  või , et valida aeg. Kui aeg saab täis, kostab helisignaali ja **00** vilgub.

Heli peatamine: puudutage .

Funktsiooni väljalülitamiseks: puudutage  ja seejärel . Järelejäänud aega loetakse tagurpidi kuni näiduni **00**.



See funktsioon ei mõjuta keeduväljade tööd.

5.7 Paus

See funktsioon seab kõik töötavad keeduväljade madalaimale kuumusastmele.

Kui funktsioon töötab, on juhtpaneelil kõik muud sümboolid lukustatud.

Funktsioon ei peata taimerifunktsioone.

1. Funktsiooni sisselülitamiseks: vajutage nuppu .

 lülitub sisse. Kuumusaste on langetatakse väärtusele 1.

2. Funktsiooni deaktiveerimiseks:

vajutage **||**.

Eelmine kuumusaste lülitub sisse.

5.8 Lukk

Keeduväljade kasutamise ajal saate juhtpaneeli lukustada. See hoiab ära soojusaste kogemata muutmise.

Valige kõigepealt soojusaste.

Funktsiooni sisselülitamiseks: puudutage

⏏. **L** süttib 4 sekundiks. Taimer jääb sisselülitatuks.

Funktsiooni väljalülitamiseks: puudutage

⏏. Süttib viimati kasutatud soojusaste.



Pliidi väljalülitamisel lülitub välja ka see funktsioon.

5.9 Lapselukk

See funktsioon hoiab ära pliidiplaadi juhusliku sisselülitamise.

Funktsiooni sisselülitamiseks: käivitage pliiit **Ⓛ** abil. Ärge valige soojusastet.

Puudutage **⏏** 4 sekundit. **L** süttib. Lülitage pliiit välja **Ⓛ** abil.

Funktsiooni väljalülitamiseks: käivitage pliiit **Ⓛ** abil. Ärge valige soojusastet. Puudutage

⏏ 4 sekundit. **Ⓛ** süttib. Lülitage pliiit välja **Ⓛ** abil.

Funktsiooni ignoreerimiseks ühe toiduvalmistamise ajaks: lülitage pliiit sisse

Ⓛ abil. **L** süttib. Puudutage **⏏** 4 sekundi vältel. **Valige soojusaste 10 sekundi jooksul.** Pliiti saab nüüd kasutada. Kui

lülitate pliiidi välja **Ⓛ** abil, on funktsioon jälle sees.

5.10 OffSound Control (helide sisse- ja väljalülitamine)

Lülitage pliiit välja. Puudutage **Ⓛ** 3 sekundi vältel. Ekraan süttib ja kustub. Puudutage 3 sekundit **||**. **Ⓛ** või **Ⓛ** süttib. Puudutage eesmise vasakpoolse välja nuppu **+**, et valida üks järgnevatest:

- **Ⓛ** – helid on väljas
- **Ⓛ** – helid on sees

Valiku kinnitamiseks oodake, kuni pliiit automaatselt välja lülitub.

Kui funktsioon on seatud valikule **Ⓛ**, kuulete helisid ainult järgmistel juhtudel:

- puudutades **Ⓛ**
- Minutilugeja jõuab lõpule
- Pöördloendur jõuab lõpule
- kui juhtpaneelile midagi asetatakse.

6. VIHJEID JA NÄPUNÄITEID

HOIATUS!

Vt ohutust käsitlevaid peatükke.

6.1 Keedunõud

- Keedunõu põhi peaks olema võimalikult paks ja tasane.
- Enne panni asetamist pliidiplaadile kontrollige, kas selle põhi on kuiv ja puhas.
- Kriimustuste vältimiseks ärge libistage ega hõõruge nõusid keraamilisel klaasil.



Emailitud terasest ja alumiinium- või vaskpõhjaga nõud võivad tekitada klaaskeraamilisele pinnale värvimuutusi.

6.2 Toiduvalmistamise rakenduste näited



Tabelis olevad andmed on üksnes suunavad.

Kuumusastme	Kasutage järgmiseks:	Aeg (min.)	Näpunäited
☐ - 1	Toidu soojashoidmiseks.	vastavalt vajadusele	Pange nõule alati kaas peale.
1 - 2	Hollandi kaste; sulatamine: või, šokolaad, želatiin.	5 - 25	Segage aeg-ajalt.
2	Tahkemaks muutmine: kohevad omletid, küpsetatud munad.	10 - 40	Küpsetage kaanega.
2 - 3	Riisi ja piimatoitude keetmine vaikselt, valmistoidu soojendamine.	25 - 50	Vedeliku kogus peab olema riisi kogusest vähemalt kaks korda suurem, piimatoite tuleb poole valmistamise järel segada.
3 - 4	Hautage köögivilju, kala, liha.	20 - 45	Lisage paar supilusikatäit vett. Kontrollige protsessi ajal vee kogust.
4 - 5	Aurutage kartuleid ja muid köögivilju.	20 - 60	Katke poti põhi 1–2 cm veega. Kontrollige protsessi ajal veetaset. Hoidke potil kaas peal.
4 - 5	Suurema koguse toidu, hautiste ja supide valmistamine.	60 - 150	Kuni 3 l vedelikku koos koostisosadega.
6 - 7	Kerge praadimine: eskalopid, vasikalihast cordon bleu, kotleid, karbonaad, vorstid, maks, keedutainas, munad, pannkoogid, sõõrikud.	vastavalt vajadusele	Vajadusel keerake ümber.
7 - 8	Tugev praadimine, kartulipannkoogid, seljatükid, steigid.	5 - 15	Vajadusel keerake ümber.
9	Keetke vesi, keetke pasta, pruunistage liha (guljašš, hautatud liha, frittige friikartulid).		

7. PUHASTUS JA HOOLDUS

HOIATUS!

Vt ohutust käsitlevaid peatükke.

7.1 Üldteave

- Puhastage pliiti iga kord pärast kasutamist.
- Kasutage alati puhta põhjaga nõusid.
- Kriimustused või tumedad plekid pinnal ei mõjuta kuidagi pliidi tööd.
- Kasutage pliidi pinna jaoks sobivat puhastusvahendit.
- Kasutage spetsiaalse klaasikaabitsat.

7.2 Pliidi puhastamine

- **Eemaldage kohe:** sulanud plast, plastkile, sool, suhkur ja suhkrut sisaldavad

toiduained, vastasel korral võib kinnikõrbenud mustus pliiti kahjustada. Püüdke vältida toidu pinnale kõrbemist. Asetage spetsiaalne kaabits õige nurga all klaaspinnale ja liigutage selle tera pliidi pinnal.



- **Eemaldage, kui pliit on piisavalt jahtunud:** katlakiviringid, veeringid, rasvapekid, metalse läikega plekid. Puhastage pliiti niiske lapi ja mitteabrsiivse pesuainega. Pärast puhastamist kuivatage pliiti pehme lapiga.
- **Metalse läikega pleki eemaldamine:** kasutage vee ja äädika lahust ja puhastage selles niisutatud lapiga pliidi pinda.



8. VEAOTSING

HOIATUS!

Vt ohutust käsitlevaid peatükke.

8.1 Mida teha, kui...

Probleem	Võimalik põhjus	Kõrvaldamise abinõu
Pliidiplaat ei saa käivitada või kasutada.	Pliidiplaat ei ole elektrivõrku ühendatud või ühendus ei ole korralik.	Kontrollige, kas pliidiplaat on õigesti elektrivõrku ühendatud.
	Kaitse on vallandunud.	Veenduge, et tõrke põhjuseks on kaitse. Kui kaitse korduvalt uuesti vallandub, võtke ühendust elektrikuga.
	Te ei vali 10 sekundi jooksul soojusastet.	Käivitage pliidiplaat uuesti ja seadke soojusaste vähemalt 10 sekundi jooksul.
	Puudutasite samaaegselt 2 või enamat puuteala.	Puudutage ainult ühte puuteala.
	Paus on sees.	Vt jaotist "Paus".
	Juhtpaneelil on vesi või rasvaplekid.	Puhastage juhtpaneel.
Võite kuulda pidevat helisignaali.	Elektrihüendus ei ole nõuetekohane.	Eemaldage pliidiplaat vooluvõrgust. Laske kvalifitseeritud elektrikul ühendused üle kontrollida.
Kostab helisignaali ja pliidiplaat lülitub välja.	Olete asetanud midagi ühele või enamale andurialale.	Eemaldage andurialadelt mistahes esemed.
Pliidiplaat lülitub välja.	Olete asetanud midagi andurialale  .	Eemaldage andurialalt mistahes esemed.
Jääkuumuse indikaator ei lülitu sisse.	Ala ei ole kuum, sest see töötab vaid lühikest aega või andur on kahjustunud.	Kui ala kuumutamiseks kulub liiga palju aega, siis pöörduge volitatud teeninduskeskusesse.
Välismist ringi ei saa sisse ega välja lülitada.	Keeduala ei ole sisse lülitatud.	Seadke kõigepealt keeduala kuumusaste.
 Mitme tsooni alas on tume pind.	See on normaalne, et mitme tsooni alas on tume pind.	
Juhtpaneeli on kuum puudutada.	Kööginõu on liiga suur või on paigutatud juhtpaneelile liiga lähedale.	Võimalusel asetage suured nõud tagumistele väljadele.
Kui puudutate paneeli andurialasid, puudub heli.	Helid on välja lülitatud.	Lülitage heli sisse. Vt jaotist "Igapäevane kasutamine".
 hakkab tööle.	Lapselukk või Lukk on sees.	Vt jaotist "Igapäevane kasutamine".

Probleem	Võimalik põhjus	Kõrvaldamise abinõu
 ja number lülitub sisse.	Pliidiplaadil on tõrge.	Lülitage pliidiplaat välja ja käivitage uuesti 30 sekundi möödudes. Kui  süttib uuesti, eemaldage pliit vooluvõrgust. Lülitage pliidiplaat vooluvõrku tagasi 30 sekundi pärast. Kui probleem püsib, pöörduge volitatud teeninduskeskusse.
 hakkab tööle.	Elektriahelas puudub teine faas.	Kontrollige, kas pliidiplaat on õigesti elektrivõrku ühendatud. Keerake kaitsmed välja, oodake üks minut ja lülitage siis uuesti sisse.

8.2 Kui te ei leia lahendust ...

Kui te ei suuda probleemile ise lahendust leida, siis võtke ühendust edasimüüja või teeninduskeskusega. Esitage andmed andmesildilt. Esitage ka kolmetäheline klaaskeraamika kood (see asub klaaspinna

nurgas) ja ilmuv veateade. Veenduge, et kasutasite pliidiplaati õigesti. Vastasel juhul on hooldustehniku või edasimüüja poolt teostatav hooldus tasuline ka garantiiaja jooksul. Teavet garantiiperioodi ja volitatud hoolduskeskuste kohta leiate garantiivihikust.

9. TEHNILISED ANDMED

9.1 Andmesilt

Mudel LHR3233CK
Tüüp 60 HED D1 KO

Seerianr
ELECTROLUX

Tootekood (PNC) 949 492 552 00
220 - 240 V, 50 – 60 Hz
Valmistatud: Rumeenia
2.9 kW



9.2 Keeduväljade tehnilised näitajad

Keeduväli	Nimivõimsus (max soojusaste) [W]	Keeduala läbimõõt [mm]
Keskmine eesmine	1200	145
Keskmine tagaosa	700 / 1700	120 / 180

Parimate tulemuste saamiseks kasutage nõusid, mille läbimõõt ei ole keeduvälja läbimõödust suurem.

10. ENERGIATÕHUSUS

10.1 Tooteteave

Mudeli tunnus	LHR3233CK	
Pliidi tüüp	Sisseehitatud pliit	
Toidukuumtöötlemisvööndite arv	2	
Kuumutustehnoloogia	Kiirgekuumusallikas	
Ringikujuliste toidukuumtöötlemisvööndite läbimõõt (Ø)	Keskmine eesmine Keskmine tagaosa	14.5 cm 18.0 cm
Toidukuumtöötlemisvööndi energiatarbimine (EC electric cooking)	Keskmine eesmine Keskmine tagaosa	188.0 Wh/kg 191.6 Wh/kg
Pliidi energiatarbimine (EC electric hob)	189.8 Wh/kg	

IEC / EN 60350-2 – Kodumajapidamises kasutatavad elektrilised toiduvalmistusseadmed – 2. osa: Pliidiplaadid – Toimivuse mõõtemeetodid.

10.2 energiasäästlik

Alljärgnevate soovitude järgimisel saate igapäevase toiduvalmistamise ajal energiat säästa.

- Kui kuumutate vett, kasutage ainult vajalikku kogust.

- Võimalusel pange nõue alati kaas peale.
- Enne keeduala sisselülitamist asetage kööginõu sellele.
- Kööginõu põhja läbimõõt peab võrduma toiduvalmistamisala läbimõõduga.
- Kasutage väiksemal keedualal väiksemat kööginõud.
- Pange nõu otse keeduala keskele.
- Toidu soojashoidmiseks või sulatamiseks kasutage jääkkuumust.

11. JÄÄTMEKÄITLUS

Sümboliga  tähistatud materjalid võib ringlusse suunata. Selleks viige pakendid vastavatesse konteineritesse. Aidake hoida keskkonda ja inimeste tervist ja suunake elektri- ja elektroonilised jäätmed ringlusse.

Ärge visake sümboliga  tähistatud

seadmeid muude majapidamisjäätmete hulka. Viige seade kohalikku ringluspunkti või pöörduge abi saamiseks kohalikku omavalitsusse.

NOUS PENSONS À VOUS

Merci d'avoir choisi un appareil Electrolux. Vous avez choisi un produit qui bénéficie de décennies d'expérience professionnelle et d'innovation. Ingénieux et élégant, il a été pensé pour vous. C'est la raison pour laquelle vous pouvez avoir la certitude d'obtenir d'excellents résultats à chaque utilisation.

Bienvenue chez Electrolux

Consultez notre site pour :



Obtenir des conseils d'utilisation, des brochures, un dépanneur, des informations sur le service et les réparations :

www.electrolux.com/support



Enregistrer votre produit pour un meilleur service :

www.registerelectrolux.com



Acheter des accessoires, consommables et pièces de rechange d'origine pour votre appareil :

www.electrolux.com/shop

SERVICE ET ASSISTANCE À LA CLIENTÈLE

N'utilisez que des pièces de rechange d'origine.

Avant de contacter notre centre de service agréé, assurez-vous de disposer des informations suivantes : Modèle, PNC, numéro de série.

Ces informations figurent sur la plaque signalétique.

 Avertissement/Consignes de sécurité

 Informations générales et conseils

 Informations environnementales

Sous réserve de modifications.

TABLE DES MATIÈRES

1. INFORMATIONS DE SÉCURITÉ.....	96
2. CONSIGNES DE SÉCURITÉ.....	99
3. INSTALLATION.....	101
4. DESCRIPTION DE L'APPAREIL.....	103
5. UTILISATION QUOTIDIENNE.....	105
6. CONSEILS.....	107
7. ENTRETIEN ET NETTOYAGE.....	108
8. DÉPANNAGE.....	109
9. CARACTÉRISTIQUES TECHNIQUES.....	111
10. RENDEMENT ÉNERGÉTIQUE.....	111
11. EN MATIÈRE DE PROTECTION DE L'ENVIRONNEMENT.....	112

1. INFORMATIONS DE SÉCURITÉ

Avant d'installer et d'utiliser cet appareil, lisez soigneusement les instructions fournies. Le fabricant ne pourra être tenu pour responsable des blessures et dégâts résultant d'une

mauvaise installation ou utilisation. Conservez toujours les instructions dans un lieu sûr et accessible pour vous y référer ultérieurement.

1.1 Sécurité des enfants et des personnes vulnérables

- Cet appareil peut être utilisé par des enfants âgés d'au moins 8 ans et par des personnes ayant des capacités physiques, sensorielles ou mentales réduites ou dénuées d'expérience ou de connaissance, s'ils sont correctement surveillés ou si des instructions relatives à l'utilisation de l'appareil en toute sécurité leur ont été données et s'ils comprennent les risques encourus. Les enfants de moins de 8 ans et les personnes ayant un handicap très important et complexe doivent être tenus à l'écart de l'appareil, à moins d'être surveillés en permanence.
- Veillez à ce que les enfants ne jouent pas avec l'appareil.
- Ne laissez pas les emballages à la portée des enfants et jetez-les convenablement.
- **AVERTISSEMENT** : L'appareil et ses parties accessibles deviennent chauds pendant l'utilisation. Tenez les enfants et les animaux éloignés de l'appareil lorsqu'il est en cours d'utilisation et de refroidissement.
- Si l'appareil est équipé d'un dispositif de sécurité enfants, nous vous recommandons de l'activer.
- Le nettoyage et l'entretien par l'utilisateur ne doivent pas être effectués par des enfants sans surveillance.

1.2 Sécurité générale

- Cet appareil est exclusivement destiné à un usage culinaire.
- Cet appareil est conçu pour un usage domestique unique, dans un environnement intérieur.
- Cet appareil peut être utilisé dans les bureaux, les chambres d'hôtel, les chambres d'hôtes, les maisons d'hôtes de ferme et d'autres hébergements similaires

lorsque cette utilisation ne dépasse pas le niveau (moyen) de l'utilisation domestique.

- **AVERTISSEMENT** : L'appareil et ses parties accessibles deviennent chauds pendant l'utilisation. Veillez à ne pas toucher les éléments chauffants.
- **AVERTISSEMENT** : Il peut être dangereux de laisser chauffer de la graisse ou de l'huile sans surveillance sur une table de cuisson car cela pourrait provoquer un incendie.
- N'utilisez jamais d'eau pour éteindre le feu de cuisson. Éteignez l'appareil et couvrez les flammes, par exemple avec une couverture ignifuge ou un couvercle.
- **AVERTISSEMENT** : L'appareil ne doit pas être branché à l'alimentation en utilisant un appareil de connexion externe comme un minuteur, ou branché à un circuit qui est régulièrement activé/désactivé par un fournisseur d'énergie.
- **ATTENTION** : Toute cuisson doit être surveillée. Une cuisson courte doit être surveillée en permanence.
- **AVERTISSEMENT** : Risque d'incendie : N'entreposez rien sur les surfaces de cuisson.
- Les objets métalliques tels que les couteaux, les fourchettes, les cuillères et les couvercles ne doivent pas être placés sur la surface de la table de cuisson car ils peuvent devenir chauds.
- N'utilisez pas l'appareil avant de l'avoir installé dans la structure encastrée.
- N'utilisez pas de nettoyeur à vapeur pour nettoyer l'appareil.
- Si la surface vitrocéramique / en verre est fissurée, mettez à l'arrêt l'appareil et débranchez-le. Si l'appareil est branché à l'alimentation secteur directement en utilisant une boîte de jonction, retirez le fusible pour déconnecter l'appareil de l'alimentation secteur. Dans tous les cas, veuillez contacter le service après-vente agréé.
- Si le câble d'alimentation est endommagé, il doit être remplacé par le fabricant, un service après-vente agréé ou un professionnel qualifié afin d'éviter tout danger.

- **AVERTISSEMENT** : Utilisez uniquement les dispositifs de protection pour table de cuisson conçus ou indiqués comme adaptés par le fabricant de l'appareil de cuisson dans les instructions d'utilisation, ou les dispositifs de protection pour table de cuisson intégrés à l'appareil. L'utilisation de dispositifs de protection non adaptés peut entraîner des accidents.

2. CONSIGNES DE SÉCURITÉ

2.1 Installation

AVERTISSEMENT!

L'appareil doit être installé uniquement par un professionnel qualifié.

AVERTISSEMENT!

Risque de blessure corporelle ou de dommages matériels.

- Retirez l'intégralité de l'emballage.
- N'installez pas et ne branchez pas un appareil endommagé.
- Suivez scrupuleusement les instructions d'installation fournies avec l'appareil.
- Respectez l'espacement minimal requis par rapport aux autres appareils et éléments.
- Soyez toujours vigilants lorsque vous déplacez l'appareil car il est lourd. Utilisez toujours des gants de sécurité et des chaussures fermées.
- Isolez les surfaces découpées du meuble à l'aide d'un matériau d'étanchéité pour éviter que la moisissure cause des gonflements.
- Protégez la partie inférieure de l'appareil de la vapeur et de l'humidité.
- N'installez pas l'appareil à proximité d'une porte ou sous une fenêtre. Les récipients chauds risqueraient de tomber de l'appareil lors de l'ouverture de celles-ci.
- Si l'appareil est installé au-dessus de tiroirs, assurez-vous qu'il y a suffisamment d'espace entre le fond de l'appareil et le tiroir supérieur pour que l'air puisse circuler.

- Le dessous de l'appareil peut devenir très chaud. Veillez à installer un panneau de séparation sous l'appareil pour en bloquer l'accès. Ce panneau peut être en contreplaqué, provenir d'un autre meuble de cuisine, et doit être composé d'un matériau non inflammable.
- Le panneau de séparation doit couvrir entièrement l'espace sous la table de cuisson.

2.2 Branchement électrique

AVERTISSEMENT!

Risque d'incendie ou d'électrocution.

- Tous les raccordements électriques doivent être effectués par un électricien qualifié
- L'appareil doit être raccordé à la terre.
- Avant toute intervention, assurez-vous que l'appareil est débranché.
- Assurez-vous que les paramètres figurant sur la plaque signalétique correspondent aux données électriques nominale de l'alimentation secteur.
- Vérifiez que l'appareil est correctement installé. Des câbles ou des fiches secteur desserrés et incorrects (le cas échéant) peuvent faire surchauffer la borne.
- Utilisez le câble d'alimentation électrique approprié.
- Ne laissez pas le câble d'alimentation électrique s'emmêler.
- Assurez-vous qu'une protection contre les chocs est installée.
- Installez le collier anti-traction sur le câble.
- Assurez-vous que le câble d'alimentation ou la fiche (si présente) n'entrent pas en

contact avec les surfaces brûlantes de l'appareil ou les récipients brûlants lorsque vous branchez l'appareil à une prise électrique.

- N'utilisez pas d'adaptateurs multiprise et de rallonges.
- Veillez à ne pas endommager la fiche secteur (le cas échéant) ni le câble d'alimentation. Contactez notre service après-vente agréé ou un électricien pour remplacer le câble d'alimentation s'il est endommagé.
- La protection contre les chocs des parties sous tension et isolées doit être fixée de telle manière qu'elle ne puisse pas être enlevée sans outils.
- Ne branchez la fiche secteur dans la prise secteur qu'à la fin de l'installation. Assurez-vous que la prise secteur est accessible après l'installation.
- Si la prise secteur est détachée, ne branchez pas la fiche secteur.
- Ne tirez pas sur le câble secteur pour débrancher l'appareil. Tirez toujours sur la fiche de la prise secteur.
- N'utilisez que des systèmes d'isolation appropriés : des coupe-circuits, des fusibles (les fusibles à visser doivent être retirés du support), un disjoncteur différentiel et des contacteurs.
- L'installation électrique doit comporter un dispositif d'isolation qui vous permet de déconnecter l'appareil du secteur à tous les pôles. Le dispositif d'isolement doit avoir une largeur d'ouverture de contact de 3 mm minimum.

2.3 Utilisation

AVERTISSEMENT!

Risque de blessures, de brûlures ou d'électrocution.

- Ne modifiez pas les spécifications de cet appareil.
- Retirez les emballages, les étiquettes et les films de protection (le cas échéant) avant la première utilisation.
- Assurez-vous que les orifices d'aération ne sont pas obstrués.
- Ne laissez pas l'appareil sans surveillance durant son fonctionnement.

- Éteignez les zones de cuisson après chaque utilisation.
- Ne posez pas de couvercles ou de couvercles de casseroles sur les zones de cuisson. Ils peuvent devenir très chauds.
- N'utilisez pas l'appareil avec des mains mouillées ou en contact avec de l'eau.
- N'utilisez pas l'appareil comme plan de travail ou comme espace de rangement.
- Si la surface de l'appareil est fissurée, débranchez-le immédiatement, afin d'éviter un choc électrique.
- Lorsque vous placez des aliments dans de l'huile chaude, cela peut éclabousser.

AVERTISSEMENT!

Risque d'incendie et d'explosion.

- Les graisses et les huiles lorsqu'elles sont chauffées peuvent dégager des vapeurs inflammables. Tenez les flammes ou les objets chauds à distance des graisses et des huiles pendant que vous cuisinez.
- Les vapeurs qui dégagent l'huile très chaude peuvent provoquer une combustion spontanée.
- Une huile déjà utilisée peut contenir des restes d'aliments et provoquer un incendie à une température plus basse qu'avec une huile neuve.
- Ne placez pas de produits inflammables ou d'éléments imbibés de produits inflammables à l'intérieur, à proximité ou au-dessus de l'appareil.

AVERTISSEMENT!

Risque d'endommagement de l'appareil.

- Ne laissez pas de récipients chauds sur le bandeau de commande.
- Ne posez pas de couvercle de casserole chaud sur la surface en verre de la table de cuisson.
- Ne laissez pas le contenu des récipients s'évaporer entièrement.
- Prenez soin de ne pas laisser tomber d'objets ou de récipients sur l'appareil. La surface risque d'être endommagée.
- N'activez pas les zones de cuisson avec un récipient vide ou sans récipient.
- Ne placez pas de feuilles d'aluminium sur l'appareil.
- Les récipients de cuisson en fonte, en aluminium ou dont le fond est endommagé

peuvent provoquer des rayures sur la surface en verre et vitrocéramique. Soulevez toujours ces objets lorsque vous devez les déplacer sur la surface de cuisson.

2.4 Entretien et Nettoyage

- Nettoyez régulièrement l'appareil afin de maintenir le revêtement en bon état.
- Mettez à l'arrêt l'appareil et laissez-le refroidir avant de le nettoyer.
- Ne pulvérisez pas d'eau ni de vapeur pour nettoyer l'appareil.
- Nettoyez l'appareil avec un chiffon doux humide. Utilisez uniquement des produits de lavage neutres. N'utilisez pas de produits abrasifs, de tampons à récurer, de solvants ni d'objets métalliques.

2.5 Service

- Pour réparer l'appareil, contactez le service après-vente agréé. Utilisez uniquement des pièces de rechange d'origine.
- Concernant la/les lampe(s) à l'intérieur de ce produit et les lampes de rechange

vendues séparément : Ces lampes sont conçues pour résister à des conditions physiques extrêmes dans les appareils électroménagers, telles que la température, les vibrations, l'humidité, ou sont conçues pour signaler des informations sur le statut opérationnel de l'appareil. Elles ne sont pas destinées à être utilisées dans d'autres applications et ne conviennent pas à l'éclairage des pièces d'un logement.

2.6 Mise au rebut

⚠ AVERTISSEMENT!

Risque de blessure ou d'asphyxie.

- Contactez votre service municipal pour savoir comment mettre l'appareil au rebut.
- Débranchez l'appareil de l'alimentation électrique.
- Coupez le câble d'alimentation au ras de l'appareil et mettez-le au rebut.

3. INSTALLATION

⚠ AVERTISSEMENT!

Reportez-vous aux chapitres concernant la sécurité.

3.1 Avant l'installation

Avant d'installer la table de cuisson, notez les informations de la plaque signalétique ci-dessous. La plaque signalétique se trouve au bas de la table de cuisson.

Numéro de série

3.2 Tables de cuisson intégrées

Les tables de cuisson encastrables ne peuvent être mises en fonctionnement qu'après avoir été installées dans des meubles et sur des plans de travail homologués et adaptés.

3.3 Fixation du joint

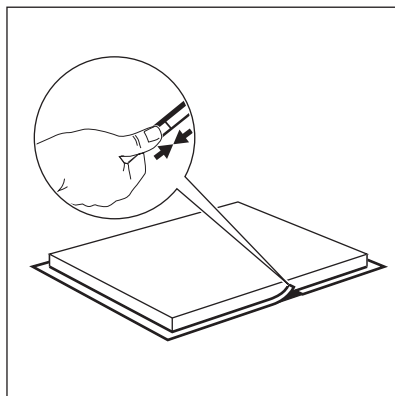

Installation superposée

1. Nettoyez le plan de travail autour de la zone de découpe.
2. Fixez le joint d'étanchéité 2x6 mm fourni sur le bord inférieur de la table de cuisson, le long du bord extérieur de la surface vitrocéramique. Ne l'étirez pas. Assurez-vous que les extrémités du joint se trouvent au milieu d'un bord latéral de la table de cuisson.
3. Lorsque vous découpez le joint, ajoutez quelques millimètres de longueur.
4. Rassemblez les deux extrémités du joint.

3.4 Assemblage

Si vous installez la table de cuisson sous une hotte, reportez-vous aux instructions d'installation de la hotte pour connaître la distance minimale entre les appareils.

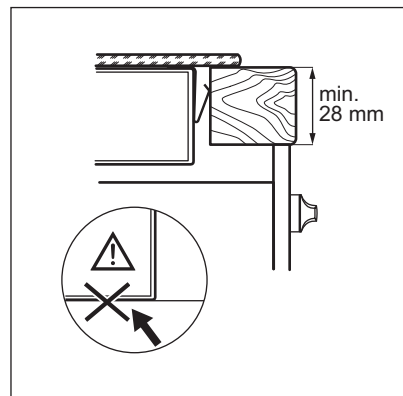
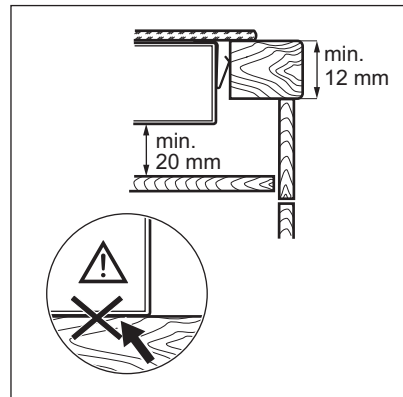
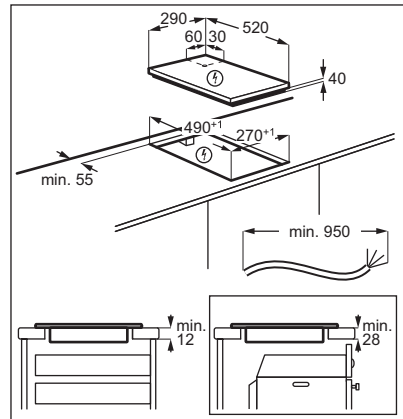
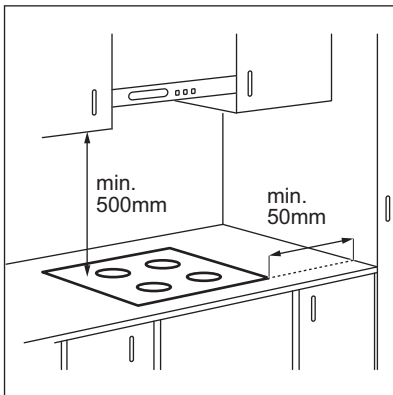

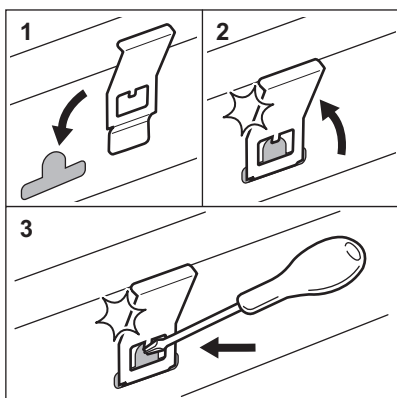

3.5 Installation de plusieurs tables de cuisson

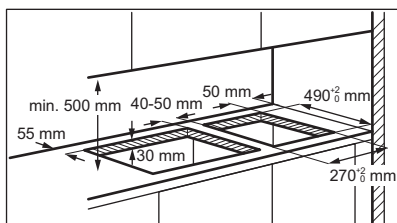

3.6 Câble de connexion

- La table de cuisson est fournie avec un câble d'alimentation.
- Pour remplacer le câble d'alimentation endommagé, utilisez le type de câble suivant : H05V2V2-F qui supporte une température minimale de 90 °C. Contactez un service après-vente agréé. Le câble de raccordement ne peut être remplacé que par un électricien qualifié.

4. DESCRIPTION DE L'APPAREIL

4.1 Agencement des zones de cuisson

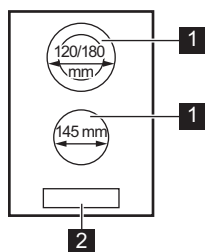

- 1** Zone de cuisson
- 2** Bandeau de commande

4.2 Configuration du bandeau de commande

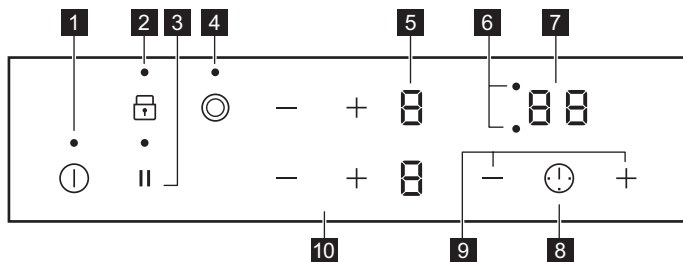



Les touches sensibles permettent de faire fonctionner l'appareil. Les affichages, les voyants et les signaux sonores indiquent les fonctions activées.

Touche sensitive	Fonction	Commentaire
1		En fonctionnement / A l'arrêt Pour allumer et éteindre la table de cuisson.
2		Touche Verrouil / Dispositif de sécurité enfant Pour verrouiller ou déverrouiller le bandeau de commande.
3		Pause Pour activer et désactiver la fonction.
4		- Pour activer ou désactiver le circuit extérieur de la zone de cuisson.
5	-	Indicateur du niveau de cuisson Pour indiquer le niveau de cuisson.
6	-	Voyants du minuteur des zones de cuisson Pour indiquer la zone à laquelle se réfère la durée sélectionnée.
7	-	Affichage du minuteur Pour indiquer la durée, en minutes.
8		- Pour choisir la zone de cuisson.
9	+ / -	- Pour augmenter ou diminuer la durée.
10	+ / -	- Pour sélectionner un niveau de cuisson.

4.3 Affichage du niveau de cuisson

Afficheur	Description
	La zone de cuisson est désactivée.
	La zone de cuisson est activée.
	Pause est activé.
	Une anomalie de fonctionnement s'est produite.

Afficheur	Description
	OptiHeat Control (Voyant de chaleur résiduelle à trois niveaux): continuer la cuisson / maintien au chaud / chaleur résiduelle.
	Touches Verrouil / Dispositif de sécurité enfant est activée.
	Arrêt automatique est activé.

5. UTILISATION QUOTIDIENNE

AVERTISSEMENT!

Reportez-vous aux chapitres concernant la sécurité.

5.1 Activation et désactivation

Appuyez sur  pendant 1 seconde pour activer ou désactiver la table de cuisson.

5.2 Arrêt automatique

Cette fonction arrête la table de cuisson automatiquement si :





- toutes les zones de cuisson sont désactivées,
- vous ne réglez pas le niveau de cuisson après avoir allumé la table de cuisson,
- vous avez renversé quelque chose ou placé un objet sur le bandeau de commande pendant plus de 10 secondes (une casserole, un torchon, etc.). Un signal sonore retentit et la table de cuisson s'éteint. Enlevez l'objet ou nettoyez le bandeau de commande.
- vous ne désactivez pas la zone de cuisson ou ne modifiez pas le niveau de cuisson. Au bout de quelques instants,  s'allume et la table de cuisson s'éteint.

La relation entre le niveau de cuisson et la durée après laquelle la table de cuisson s'éteint :

Niveau de cuisson	La table de cuisson s'éteint au bout de
 1 - 2	6 heures
3 - 4	5 heures
5	4 heures

Niveau de cuisson	La table de cuisson s'éteint au bout de
6 - 9	1,5 heure

5.3 Niveau de cuisson



Appuyez sur  pour augmenter le niveau de cuisson. Appuyez sur  pour diminuer le niveau de cuisson. Appuyez simultanément sur  et  pour désactiver la zone de cuisson.

5.4 OptiHeat Control (Voyant de chaleur résiduelle à trois niveaux)

AVERTISSEMENT!

 Tant que l'indicateur est allumé, il existe un risque de brûlures dues à la chaleur résiduelle.

Les indicateurs s'allument lorsqu'une zone de cuisson est chaude. Ils indiquent le niveau de chaleur résiduelle des zones de cuisson que vous êtes en train d'utiliser :

-  - poursuivre cuisson,
-  - maintien au chaud,
-  - chaleur résiduelle.

L'indicateur peut également s'allumer :

- pour les zones de cuisson voisines, même si vous ne les utilisez pas,
- lorsque des récipients chauds sont placés sur la zone de cuisson froide,
- lorsque la table de cuisson est éteinte mais que la zone de cuisson est encore chaude.

L'indicateur s'éteint lorsque la zone de cuisson s'est refroidie.

5.5 Activation et désactivation des anneaux extérieurs

Vous pouvez ajuster manuellement la surface de cuisson aux dimensions du récipient.

Sélectionnez un niveau de cuisson pour la zone de cuisson. Choisissez le symbole dédié à la zone de cuisson : .

Pour activer la bague extérieure : touchez le symbole. L'indicateur apparaît.

Pour désactiver la sonnerie extérieure : appuyez sur le symbole jusqu'à ce que l'indicateur disparaisse.

5.6 Minuteur

• Minuteur sablier



Vous pouvez utiliser cette fonction pour régler la durée d'une seule session de cuisson.

Sélectionnez d'abord le niveau de cuisson de la zone de cuisson, puis réglez la fonction.

Pour sélectionner la zone de cuisson : appuyez sur  à plusieurs reprises jusqu'à ce que l'indicateur d'une zone de cuisson apparaisse.

Pour activer la fonction ou modifier la durée : appuyez sur la touche  du minuteur pour régler la durée (de 00 à 99 minutes). Lorsque le voyant de la zone de cuisson commence à clignoter, le décompte commence.

Pour voir le temps restant : appuyez sur la touche  pour sélectionner la zone de cuisson. Le voyant de la zone de cuisson commence à clignoter. L'affichage indique la durée restante.

Pour désactiver la fonction : appuyez sur  pour sélectionner la zone de cuisson, puis appuyez sur . Le décompte s'effectue jusqu'à 00. L'indicateur de la zone de cuisson disparaît.





Lorsque le compte à rebours est terminé, un signal sonore retentit et 00 clignote. La zone de cuisson se désactive.



Pour arrêter le signal sonore : appuyez sur .

• Minuterie

Vous pouvez utiliser cette fonction lorsque la table de cuisson est allumée et les zones de cuisson ne sont pas activées. L'affichage du niveau de cuisson indique .

Pour activer la fonction : appuyez sur la touche  puis sur la touche  du minuteur pour régler la durée. Lorsque le temps est écoulé, un signal sonore retentit et 00 clignote.

Pour arrêter le signal sonore : appuyez sur .

Pour désactiver la fonction : appuyez sur  puis appuyez sur . Le décompte s'effectue jusqu'à 00.



Cette fonction est sans effet sur le fonctionnement des zones de cuisson.

5.7 Pause

Cette fonction sélectionne le niveau de cuisson le plus bas pour les zones de cuisson activées.

Lorsque la fonction est en cours, tous les autres symboles du bandeau de commande sont verrouillés.

La fonction ne désactive pas les fonctions du minuteur.

1. Pour activer la fonction : appuyez sur la touche .

 s'affiche. Le niveau de cuisson est réduit à 1.

2. Pour désactiver la fonction, appuyez sur .

Le niveau de cuisson s'affiche.

5.8 Touches Verrouil

Vous pouvez verrouiller le bandeau de commande pendant que les zones de cuisson fonctionnent. Vous éviterez ainsi une modification accidentelle du réglage du niveau de cuisson.

Réglez d'abord le niveau de cuisson.

Pour activer la fonction : appuyez sur .

 s'affiche pendant 4 secondes. Le minuteur reste activé.





Pour désactiver la fonction : appuyez sur . Le niveau de cuisson précédent s'allume.







Lorsque vous éteignez la table de cuisson, cette fonction est également désactivée.





5.9 Dispositif de sécurité enfant

Cette fonction permet d'éviter une utilisation involontaire de la table de cuisson.





Pour activer la fonction : activez la table de cuisson avec . Ne sélectionnez pas de réglage de niveau de cuisson. Appuyez sur  pendant 4 secondes.  s'allume. Éteignez la table de cuisson en appuyant sur .



Pour désactiver la fonction : activez la table de cuisson avec . Ne sélectionnez pas de réglage de niveau de cuisson. Appuyez sur  pendant 4 secondes. .

s'allume. Éteignez la table de cuisson en appuyant sur .

Pour désactiver la fonction le temps d'une cuisson : activez la table de cuisson avec .  s'allume. Appuyez sur  pendant 4 secondes. **Réglez le niveau de cuisson dans les 10 secondes qui suivent.** Vous pouvez utiliser la table de cuisson. Lorsque vous éteignez la table de cuisson avec , la fonction est de nouveau activée.

5.10 OffSound Control (Désactivation et activation des signaux sonores)

Éteignez la table de cuisson. Appuyez sur  pendant 3 secondes. L'affichage s'allume, puis s'éteint. Appuyez sur  pendant 3 secondes.  ou  s'allume. Appuyez sur  de la zone avant gauche pour choisir l'une des options suivantes :

-  - les signaux sonores sont désactivés
 -  - les signaux sonores sont activés
- Pour confirmer le réglage, attendez que la table de cuisson s'éteigne automatiquement.

Lorsque cette fonction est réglée sur , l'appareil émet des signaux sonores uniquement lorsque :

- vous appuyez sur 
- Minuterie se termine
- Minuteur sablier se termine
- vous posez un objet sur le bandeau de commande.

6. CONSEILS



AVERTISSEMENT!

Reportez-vous aux chapitres concernant la sécurité.

6.1 Récipients de cuisson

- Le fond du récipient de cuisson doit être aussi plat et épais que possible.
- Assurez-vous que le fond du récipient est propre avant de le placer sur la surface de la table de cuisson.

- Afin d'éviter les rayures, ne faites pas glisser et ne frottez pas le récipient sur la surface vitrocéramique.



Les récipients de cuisson avec un fond en émail, en aluminium ou en cuivre peuvent laisser des traces sur la surface vitrocéramique.

6.2 Exemples en matière de cuisson



Les données du tableau sont fournies à titre indicatif uniquement.

Réglages de la température	Utilisez pour :	Durée (min)	Conseils
- 1	Gardez au chaud les aliments cuits.	si nécessaire	Placez un couvercle sur le récipient.
1 - 2	Sauce hollandaise, faire fondre : beurre, chocolat, gélatine.	5 - 25	Mélangez de temps en temps.
2	Solidifier : omelettes, œufs cocotte.	10 - 40	Cuisez avec un couvercle.
2 - 3	Faire mijoter des plats à base de riz et de laitage, réchauffer des plats cuisinés.	25 - 50	Ajoutez au moins deux fois plus d'eau que de riz. Remuez les plats à base de lait durant la cuisson.
3 - 4	Cuisez les légumes, le poisson et la viande à la vapeur.	20 - 45	Ajouter quelques cuillères à soupe d'eau. Vérifiez la quantité d'eau pendant le processus.
4 - 5	Pommes de terre à la vapeur et autres légumes.	20 - 60	Couvrez le fond de la cuve avec 1 à 2 cm d'eau. Vérifiez le niveau d'eau pendant le processus. Gardez le couvercle sur la cuve.
4 - 5	Cuisez de plus grandes quantités d'aliments, des ragoûts et des soupes.	60 - 150	Ajoutez jusqu'à 3 l de liquide et des ingrédients.
6 - 7	Faire revenir : escalopes, cordons bleus de veau, côtelettes, rissolettes, saucisses, foie, roux, œufs, crêpes, beignets.	si nécessaire	Retournez-le si nécessaire.
7 - 8	Friture, galettes de pommes de terre, biftecks, steaks.	5 - 15	Retournez-le si nécessaire.
9	Faire bouillir de l'eau, cuire des pâtes, saisir de la viande (goulasch, bœuf braisé), cuire des frites.		

7. ENTRETIEN ET NETTOYAGE



AVERTISSEMENT!

Reportez-vous aux chapitres concernant la sécurité.

7.1 Informations générales

- Nettoyez la table de cuisson après chaque utilisation.
- Utilisez toujours un récipient dont le fond est propre.

- Les rayures ou les taches sombres sur la surface n'ont aucune incidence sur le fonctionnement de la table de cuisson.
- Utilisez un nettoyant spécialement adapté à la surface de la table de cuisson.
- Utilisez un grattoir spécial pour nettoyer la vitre.

7.2 Nettoyage de la table de cuisson

- Enlevez immédiatement** : le plastique fondu, les feuilles de plastique, le sel, le

sucré et les aliments contenant du sucre, car la saleté peut endommager la table de cuisson. Veillez à ne pas vous brûler. Tenez le racloir spécial incliné sur la surface vitrée et faites glisser la lame du racloir pour enlever les salissures.

- **Enlevez lorsque la table a suffisamment refroidi** : traces de calcaire, traces d'eau, taches de graisses, décoloration métallique brillante. Nettoyez

la table de cuisson à l'aide d'un chiffon humide et d'un détergent non abrasif. Après le nettoyage, essuyez la table de cuisson avec un chiffon doux.

- **Pour retirer les décolorations métalliques brillantes** : utilisez une solution d'eau additionnée de vinaigre et nettoyez la surface vitrée avec un chiffon.





8. DÉPANNAGE

AVERTISSEMENT!

Reportez-vous aux chapitres concernant la sécurité.

8.1 Que faire si...

Problème	Cause possible	Solution
Vous ne pouvez pas activer la table de cuisson ni la faire fonctionner.	La table de cuisson n'est pas branchée à une source d'alimentation électrique ou le branchement est incorrect.	Vérifiez que la table de cuisson est correctement branchée à une source d'alimentation électrique.
	Le fusible a disjoncté.	Assurez-vous que le fusible est la cause du dysfonctionnement. Si les fusibles disjonctent de manière répétée, faites appel à un électricien qualifié.
	Vous n'avez pas réglé le niveau de cuisson dans les 10 secondes.	Mettez de nouveau en fonctionnement la table de cuisson et réglez le niveau de cuisson en moins de 10 secondes.
	Vous avez appuyé sur 2 ou plusieurs touches sensibles en même temps.	Appuyez sur une seule touche sensible.
	Pause est activé.	Reportez-vous à la section « Pause ».
Un bip constant se déclenche.	Il y a de l'eau ou des taches de graisse sur le bandeau de commande.	Nettoyez le bandeau de commande.
	Le branchement électrique est incorrect.	Débranchez l'appareil de l'alimentation électrique. Demandez à un électricien qualifié de vérifier l'installation.
	Vous avez posé quelque chose sur une ou plusieurs touches sensibles.	Retirez l'objet des touches sensibles.
Un signal sonore retentit et la table de cuisson se met à l'arrêt. Un signal sonore retentit lorsque la table de cuisson est à l'arrêt.	Vous avez posé quelque chose sur la touche sensible  .	Retirez l'objet de la touche sensible.

Problème	Cause possible	Solution
Le voyant de chaleur résiduelle ne s'allume pas.	La zone de cuisson n'est pas chaude parce qu'elle n'a fonctionné que peu de temps ou le capteur est endommagé.	Si la zone a eu assez de temps pour chauffer, faites appel à un service après-vente agréé.
Impossible d'activer le circuit extérieur.	La zone de cuisson n'a pas été activée.	Réglez d'abord un niveau de cuisson pour la zone de cuisson.
 Il y a une zone sombre sur la zone multiple.	Il est normal qu'il y ait une zone sombre sur la zone multiple.	
Le bandeau de commande devient chaud au toucher.	L'ustensile est trop grand ou vous le placez trop près du bandeau de commande.	Placez les récipients de grande taille sur les zones de cuisson arrière, si possible.
Aucun signal sonore ne se déclenche lorsque vous appuyez sur les touches sensibles du bandeau.	Les signaux sonores sont désactivés.	Activez les signaux sonores. Reportez-vous au chapitre « Utilisation quotidienne ».
 s'affiche.	Dispositif de sécurité enfant ou Touches Verrouil est activée.	Reportez-vous au chapitre « Utilisation quotidienne ».
 et un chiffre s'affichent.	Une erreur s'est produite dans la table de cuisson.	Mettez à l'arrêt la table de cuisson et mettez-la de nouveau en fonctionnement au bout de 30 secondes. Si  s'affiche à nouveau, débranchez la table de cuisson de la prise électrique. Au bout de 30 secondes, rebranchez la table de cuisson. Si le problème persiste, contactez le service après-vente agréé.
 s'affiche.	Il manque la seconde phase de l'alimentation électrique.	Vérifiez que la table de cuisson est correctement branchée à une source d'alimentation électrique. Retirez le fusible, attendez une minute, et remplacez le fusible.

8.2 Si vous ne trouvez pas de solution...

Si vous ne trouvez pas de solution au problème, veuillez contacter votre revendeur ou un service après-vente agréé. Vous devez fournir les données figurant sur la plaque signalétique. Vous devez fournir également un code à 3 lettres pour la vitrocéramique (situé dans le coin de la surface en verre) et

le message d'erreur qui s'affiche. Assurez-vous d'utiliser correctement la table de cuisson. Si l'intervention d'un technicien ou d'un vendeur n'est pas gratuite, malgré la période de garantie en cours. Les informations concernant la période de garantie et les centres de service après-vente agréés figurent dans le livret de garantie.

9. CARACTÉRISTIQUES TECHNIQUES

9.1 Plaque signalétique

Modèle LHR3233CK
Type 60 HED D1 KO

Numéro de série.....
ELECTROLUX

PNC 949 492 552 00
220 - 240 V, 50 à 60 Hz
Fabriqué en : Roumanie

2.9 kW

9.2 Caractéristiques des zones de cuisson

Zone de cuisson	Puissance nominale (niveau de cuisson maximale) [W]	Diamètre de la zone de cuisson [mm]
Avant centrale	1200	145
Arrière central	700 / 1700	120 / 180

Pour des résultats de cuisson optimaux, utilisez des récipients qui ne dépassent pas le diamètre de la zone de cuisson.

10. RENDEMENT ÉNERGÉTIQUE

10.1 Informations produits

Identification du modèle	LHR3233CK	
Type de table de cuisson	Plan de cuisson intégré	
Nombre de zones de cuisson	2	
Technologie de chauffage	Radiant	
Diamètre des zones de cuisson circulaires (Ø)	Avant centrale	14.5 cm
	Arrière central	18.0 cm
Consommation d'énergie par zone de cuisson (EC electric cooking)	Avant centrale	188.0 Wh/kg
	Arrière central	191.6 Wh/kg
Consommation d'énergie de la table de cuisson (EC electric hob)	189.8 Wh/kg	

IEC / EN 60350-2 - Appareils de cuisson domestiques électriques - Partie 2 : Tables de cuisson - Méthodes de mesure des performances.

10.2 Économie d'énergie

Vous pouvez économiser de l'énergie pendant la cuisson quotidienne si vous suivez les conseils ci-dessous.

- Lorsque vous faites chauffer de l'eau, n'utilisez que la quantité dont vous avez besoin.
- Dans la mesure du possible, placez toujours les couvercles sur les récipients de cuisson.
- Posez les récipients sur la zone de cuisson avant de l'activer.

- Le fond du récipient doit avoir le même diamètre que la zone de cuisson.
- Placez les petits récipients sur les zones de cuisson les plus petites.
- Placez les récipients directement au centre de la zone de cuisson.

- Utilisez la chaleur résiduelle pour garder les aliments au chaud ou pour les faire fondre.

11. EN MATIÈRE DE PROTECTION DE L'ENVIRONNEMENT

Recyclez les matériaux portant le symbole . Déposez les emballages dans les conteneurs prévus à cet effet. Contribuez à la protection de l'environnement et à votre sécurité, recyclez vos produits électriques et électroniques. Ne jetez pas les appareils

portant le symbole  avec les ordures ménagères. Emmenez un tel produit dans votre centre local de recyclage ou contactez vos services municipaux.

FR Concerne la France uniquement :



FR

Cet appareil, ses accessoires et cordons se recyclent

REPRISE
À LA LIVRAISON



OU

À DÉPOSER
EN MAGASIN



OU

À DÉPOSER
EN DÉCHÈTERIE



Points de collecte sur www.quefairedemesdechets.fr
Privilégiez la réparation ou le don de votre appareil !



FR



ჩვენ ვფიქრობთ თქვენზე

გმადლობთ, იმისათვის რომ შეიძინეთ Electrolux-ის მოწყობილობა. თქვენ აირჩიეთ პროდუქტი, რომელიც ათწლეულების მანძილზე პროფესიულ გამოცდილებასა და ინოვაციას ემყარება. გონებაშეზღუდული და თანამედროვე პროდუქტი თქვენი სურვილების გათვალისწინებით არის შექმნილი. ამგვარად, მისი გამოყენებისას ყოველთვის შეგიძლიათ იყოთ დაცული და დარწმუნებული იმაში, რომ ყოველ ჯერზე საუკეთესო შედეგს მიიღებთ.

კეთილი იყოს თქვენი მობრძანება Electrolux-ში.

ენჯივთ ჩვენს ვებგვერდს, რათა:



მიიღოთ მოხმარების შესახებ რჩევები, ბროშურები, პრობლემის დროს დახმარება, სერვისისა და შეკეთების შესახებ ინფორმაცია:

www.electrolux.com/support

დაარეგისტრირდით თქვენი პროდუქტი უკეთესი სერვისისთვის:

www.registerelectrolux.com



შეიძინოთ აქსესუარები, მეორადი და ორიგინალი სათადარიგო ნაწილები თქვენი მოწყობილობისთვის:

www.electrolux.com/shop

კლიენტებზე ზრუნვა და მომსახურება

ყოველთვის გამოიყენეთ ორიგინალი სათადარიგო ნაწილები.

თქვენს ავტორიზებულ სერვის ცენტრთან დაკავშირებისას, დარწმუნდით, რომ ხელთ გაქვთ შემდეგი მონაცემები: მოდელი, PNC, სერიული ნომერი.

ინფორმაციის ნახვა შესაძლებელია ქარხნულ პასპორტში.

 გაფრთხილება / სიფრთხილე-უსაფრთხოების ინფორმაცია

 ზოგადი ინფორმაცია და რჩევები

 გარემოს შესახებ ინფორმაცია

ექვემდებარება შეცვლას წინასწარი გაფრთხილების გარეშე.

შინაარსი

1. უსაფრთხოების ინფორმაცია.....	114
2. უსაფრთხოების ინსტრუქციები.....	116
3. მონტაჟი.....	119
4. პროდუქტის აღწერა.....	121
5. ყოველდღიური გამოყენება.....	122
6. მინიშნებები და რჩევები.....	125
7. მოვლა და დასუფთავება.....	126
8. პრობლემის აღმოფხვრა.....	127
9. ტექნიკური მონაცემები.....	129
10. ენერგოეფექტურობა.....	129
11. გარემოსდაცვითი პრობლემები.....	130

1. ⚠️ უსაფრთხოების ინფორმაცია

მოწყობილობის დამონტაჟებამდე და მოხმარებამდე, ყურადღებით წაიკითხეთ მოწოდებულ ინსტრუქციებს. მწარმოებელი პასუხისმგებელი არ არის არასწორი მონტაჟის ან მოხმარების დროს მიყენებულ რაიმე სახის ზიანზე. ყოველთვის იქონიეთ ინსტრუქციები უსაფრთხო და ხელმისაწვდომ ადგილზე მომავალი გამოყენებისთვის.

1.1 ბავშვებისა და დაუცველი ადამიანების უსაფრთხოება

- ამ მოწყობილობის გამოყენება შეუძლიათ ბავშვებს 8 წლის ასაკიდან და შეზღუდული ფიზიკური, გრძნობითი ან მენტალური შესაძლებლობის მქონე ან გამოუცდელ პიროვნებებს, თუ მათ მიეცემათ მითითებები მოწყობილობის გამოყენებასთან დაკავშირებით უსაფრთხო გზით და გაიაზრებენ დაკავშირებულ საფრთხეებს. 8 წლამდე ასაკის ბავშვები და მნიშვნელოვნად უნარშეზღუდული პირები უნდა მოერიდონ მოწყობილობასთან სიახლოვეს ან გამუდმებული მეთვალყურეობის ქვეშ იყვნენ.
- ბავშვები უნდა იყვნენ ზედამხედველობის ქვეშ, რათა არ ითამაშონ მოწყობილობით.
- იქონიეთ შეფუთვა ბავშვებისგან მოშორებით და განკარგეთ იგი სათანადოდ.
- გაფრთხილება: გამოყენების დროს მოწყობილობა და მისი ხელმისაწვდომი ნაწილები ცხელდება. მოაშორეთ ბავშვები და შინაური ცხოველები მოწყობილობას გამოყენების ან გაგრილების პროცესში.
- თუ მოწყობილობას გააჩნია ბავშვების უსაფრთხოების აპარატი, იგი უნდა ჩაირთოს.
- ბავშვებმა არ უნდა დაასუფთაონ და მოიხმარონ მოწყობილობა უფროსების ზედამხედველობის გარეშე.

1.2 ზოგადი უსაფრთხოება

- ეს მოწყობილობა მხოლოდ საკვების მოსამზადებლად არის განკუთვნილი.
- ეს მოწყობილობა განკუთვნილია ერთი ოჯახის მიერ შინ გამოსაყენებლად დახურულ სივრცეში.
- ეს მოწყობილობა შეიძლება გამოიყენებოდეს ოფისებში, სასტუმროს ნომრებში, B&B-ს ნომრებში, საოჯახო ფერმის ტიპის სასტუმროებსა და სხვა მსგავს საცხოვრებლებში, სადაც ასეთი გამოყენება არ სცდება (საშუალო) საყოფაცხოვრებო მოხმარების დონეებს.
- გაფრთხილება: გამოყენების დროს მოწყობილობა და მისი ხელმისაწვდომი ნაწილები ცხელდება. საჭიროა სიფრთხილე გაცხელებულ ელემენტებთან შეხების თავიდან ასაცილებლად.
- გაფრთხილება: ღუმელზე უმეტესადაა უსაფრთხო დატოვებული, ცხიმით ან ზეთით საჭმლის მზადება შეიძლება სახიფათო იყოს და ხანძარი გამოიწვიოს.
- არასდროს გამოიყენოთ წყალი საჭმლის მოსამზადებელი ცეცხლის ჩასაქრობად. გამორთეთ მოწყობილობა და დაფარეთ ალი, მაგ., ცეცხლის საფარით ან ხუფით.
- გაფრთხილება: მოწყობილობას დენი არ უნდა მიეწოდებოდეს გარე გადართვის მექანიზმით, როგორც არის ტაიმერი, ან არ უნდა იყოს დაკავშირებული სქემაზე, რომელიც რეგულარულად ირთვება ან ითიშება კომუნალური მოხმარების მიერ.
- სიფრთხილე: მზადების პროცესი მეთვალყურეობის ქვეშ უნდა იყოს. მოკლევადიანი მზადების პროცესი გამუდმებული მეთვალყურეობის ქვეშ უნდა იყოს.
- გაფრთხილება: ხანძრის საფრთხე: არ შეინახოთ ნივთები სამზარეულო ზედაპირებზე.
- მეტალის საგნები, როგორცაა დანები, ჩანგლები, კოვზები და სახურავები არ უნდა განთავსდეს ღუმლის ზედაპირზე, რადგან შეიძლება გაცხელდეს.
- ნუ გამოიყენებთ მოწყობილობას ინსტალაციის ინსტალაციამდე.

- არ გამოიყენოთ ორთქლით სარეცხი საშუალება მოწყობილობის გასაწმენდად.
- თუ მინის კერამიკული / მინის ზედაპირი გაიფხაჭხა, გამორთეთ მოწყობილობა და გათიშეთ შტეფსელიდან. თუ მოწყობილობა პირდაპირ არის დაკავშირებული დენტან გამანაწილებლის საშუალებით, მოხსენით მცველი მოწყობილობის დენის წყაროდან გამოსართავად. ნებისმიერ შემთხვევაში, დაუკავშირდით ავტორიზებულ სერვის ცენტრს.
- თუ კვების სადენი დაზიანებულია, მისი შეცვლა უნდა მოხდეს მწარმოებლის, ავტორიზებული სერვის ცენტრის ან მსგავსი კვალიფიკაციის მქონე პირების მიერ, რათა თავიდან იქნას აცილებული ელექტრობასთან დაკავშირებული საფრთხეები.
- გაფრთხილება: გამოიყენეთ მხოლოდ ლუმლის მწარმოებლის მიერ დამზადებული, ინსტრუქციამი რეკომენდებული ან მოწყობილობას მოყოლილი ლუმლის მცველები. არასათანადო მცველების გამოყენებამ შეიძლება უბედური შემთხვევები გამოიწვიოს.

2. უსაფრთხოების ინსტრუქციები

2.1 მონტაჟი

⚠ გაფრთხილება!

ეს მოწყობილობა მხოლოდ კვალიფიცირებულმა სპეციალისტმა უნდა დააყენოს.

⚠ გაფრთხილება!

დაზიანებისა ან მოწყობილობის გაფუჭების რისკი.

- მოხსენით ყველა შეფუთვა.
- არ დაამონტაჟოთ და არ გამოიყენოთ დაზიანებული მოწყობილობა.
- მიჰყევით დამონტაჟების ინსტრუქციებს, რომელიც მოწყობილობას მოჰყვას.

- შეინარჩუნეთ მინიმალური დისტანცია სხვა მოწყობილობებთან და ხელსაწყოებთან.
- ყოველთვის იყავით ფრთხილად მოწყობილობის გადატანისას, რადგან მძიმეა. ყოველთვის გამოიყენეთ დამცავი ხელთათმანები და თანდართული ფეხსაცმელი.
- ტენის შეღწევის თავიდან ასაცილებლად, კარადის გახსნილი ზედაპირები დალუქეთ ჰერმეტიკით, რათა არ გამოიწვიოს დაბერვა.
- დაიცავით მოწყობილობის ქვედა ნაწილი ორთქლისა და ტენისგან.
- არ დაამონტაჟოთ მოწყობილობა კართან ან ფანჯრის ქვეშ. ეს თავიდან აგაცილებთ ცხელი ქვების გადმოვარდნას მოწყობილობიდან კარის ან ფანჯრის გაღებისას.

- თუ მოწყობილობა დამონტაჟებულია უჯრების ზემოთ, დარწმუნდით, რომ მოწყობილობის ძირსა და ზედა უჯრას შორის საკმარისი სივრცეა ჰაერის ცირკულაციისთვის.
- მოწყობილობის ძირი შეიძლება გაცხელდეს. დარწმუნდით, რომ მოწყობილობის ქვეშ აყენებთ პლაივუდისგან, სამზარეულოს კარკასის მასალისგან ან სხვა არა-ალუბადი მასალისგან დამზადებულ გამოყოფ პანელს, რათა თავიდან აიცილოთ ქვედა ნაწილზე წვდომა.
- გამოყოფი პანელი სრულად უნდა ფარავდეს ქურის ქვეშ არსებულ არეს.

2.2 ელექტრული შეერთება

გარფთხილება!

ხანძრისა და დენის დარტყმის რისკი.

- ელექტრული შეერთებები უნდა გაიყვანოს კვალიფიციურმა ელექტრიკოსმა.
- მოწყობილობა უნდა იყოს დამიწებული.
- ნებისმიერი ოპერაციის დაწყებამდე დარწმუნდით, რომ მოწყობილობა გამორთულია დენის წყაროდან.
- დარწმუნდით, რომ სპეციფიკაციის იარაღებზე მითითებული პარამეტრები თავსებადია ძირითადი დენის წყაროს ელექტრო სპეციფიკაციებთან.
- დარწმუნდით, რომ მოწყობილობა სწორად არის დამონტაჟებული. მოშვებულმა ან არასწორად დაყენებულმა ელექტრო სადენმა ან შტეფსელმა (ასეთის არსებობის შემთხვევაში) შეიძლება ტერმინალი ძალიან გააცხელოს.
- გამოიყენეთ სწორი ელექტრო სადენი.
- არ გადახარტოთ ელექტროსადენი.
- დარწმუნდით, რომ დამცველი დაყენებულია.
- გამოიყენეთ სადენის დამჭერი.
- დარწმუნდით, რომ მთავარი სადენი ან ჩანგალი (ასეთის არსებობის შემთხვევაში) არ ეხება ცხელ მოწყობილობას ან სამზარეულოს ცხელ ჭურჭელს, როცა მოწყობილობას რთავთ უახლოეს როზეტში.

- არ გამოიყენოთ მარავალმესაერთებლიანი გადამყვანები და დამაგრებლები.
- დარწმუნდით, რომ არ აზიანებთ ჩანგალს (თუ შეესაბამება) და ქსელის კაბელს. დაზიანებული კაბელის გამოსაცვლელად დაუკავშირდით თქვენს ავტორიზებულ სერვის ცენტრს ან ელექტრიკოსს.
- პირდაპირი და იზოლირებული ნაწილების დარტყმის საწინააღმდეგო დაცვა ისე უნდა იყოს დამაგრებული, რომ ინსტრუმენტების გარეშე მოხსნა არ შეიძლებოდეს.
- შტეფსელი როზეტთან დააკავშირეთ მხოლოდ მონტაჟის ბოლოს. დარწმუნდით, რომ როზეტთან წვდომა არის დამონტაჟების შემდეგ.
- თუ როზეტი მოშვებულია, არ შეაერთოთ შტეფსელი.
- არ მოქაჩოთ კაბელს მოწყობილობის გამოსართავად. ყოველთვის გამოსწიეთ შტეფსელი.
- გამოიყენეთ მხოლოდ სწორი საიზოლაციო მოწყობილობები: ხაზის მცველები, მცველები (ბუდიდან ამოღებული ხრანხიანი მცველები), მიწაზე ჟონვის კვალი და კონტაქტორები.
- ელექტრულ ინსტალაციას უნდა ჰქონდეს საიზოლაციო აპარატი, რომელიც საშუალებას მოგცემთ გათიშოთ მოწყობილობა დენის ქსელიდან ყველა პოლუსზე. საიზოლაციო აპარატს უნდა ჰქონდეს კონტაქტის ღიობი არანაკლებ 3 მმ სისქის.

2.3 გამოყენება

გარფთხილება!

დაზიანების, დაწვის და დენის დარტყმის რისკი.

- არ შეცვალოთ ამ მოწყობილობის სპეციფიკაცია.
- პირველ გამოყენებამდე მოაცილეთ მთელი შეფუთვა, იარაღები და დამცავი ფირი (ასეთის არსებობის შემთხვევაში).
- დარწმუნდით, რომ სავენტილაციო ღიობები არ არის დაბლოკილი.

- არ დატოვოთ მოწყობილობა მუშაობის დროს უმეტესად უსურველად.
- ყოველი გამოყენების შემდეგ დააყენეთ საკვების მომზადების ზონა „გამორთულ“ პოზიციაზე.
- არ დადოთ დანა-ჩანგალი ან ქვების თავსახური სამზარეულო ზონაზე. ისინი შეიძლება გახურდეს.
- არ ამუშაოთ მოწყობილობა სველი ხელით ან წყალთან კონტაქტისას.
- არ გამოიყენოთ მოწყობილობა სამუშაო ან შესანახ ზედაპირად.
- თუ მოწყობილობის ზედაპირი გაიფხაჭხნა, დაუყოვნებლივ გამორთეთ მოწყობილობა დენის წყაროდან. ეს არის დენის დარტყმის თავიდან ასაცილებლად.
- საკვები პროდუქტის ცხელ ზეთში ჩადებისას, ზეთი შეიძლება ამხეფდეს.

⚠ გარფთხილება!
ხანძრისა და აფეთქების რისკი.

- გახურებულმა ცხიმებმა და ზეთმა შეიძლება აალებადი ორთქლი გამოუშვას. მოარიდეთ ცეცხლი ან ცხელი საგნები ცხიმსა და ზეთს მზადებისას.
- ცხელი ზეთის მიერ გამოშვებულმა ორთქლმა შეიძლება უეცარი აალება გამოიწვიოს.
- გამოყენებულმა ზეთმა, რომელიც საკვების ნარჩენებს შეიცავს შეიძლება გაცილებით დაბალ ტემპერატურაზე გამოიწვიოს ხანძარი, ვიდრე პირველად გამოყენებულმა ზეთმა.
- არ დადოთ აალებადი პროდუქტი, ან სველი საგნები აალებად პროდუქტებთან ერთად მოწყობილობაში, მოწყობილობაზე ან მასთან ახლოს.

⚠ გარფთხილება!
მოწყობილობის გაფუჭების რისკი.

- ნუ მოათავსებთ სამზარეულოს ცხელ ჭურჭელს მართვის პანელზე.
- არ დადოთ ტაფის ცხელი თავსახური ქურის შუშის ზედაპირზე.
- არ ადუღოთ სამზარეულოს ჭურჭელი სრულად ამოშრობამდე.
- გამოიჩინეთ სიფრთხილე, რომ მოწყობილობაზე არ დაგივარდეთ

- საგნები ან სამზარეულოს ჭურჭელი. ზედაპირი შეიძლება დაზიანდეს.
- ნუ ჩართავთ საჭმლის მომზადების ზონებს ცარიელი ჭურჭლით ან ჭურჭლის გარეშე.
- მოწყობილობაზე არ დადოთ ალუმიინის ფოლგა.
- თუჯის, ალუმიინის ან დაზიანებული ძირის მქონე ჭურჭელმა შეიძლება გამოიწვიოს ნაკაწრების გაჩენა შუშის / შუშის კერამიკულ ზედაპირზე. როდესაც გჭირდებათ საგნების სამზარეულო ზედაპირზე გადატანა, ყოველთვის ასწიეთ იგი.

2.4 მოვლა და დასუფთავება

- ზედაპირის მასალის დაზიანების თავიდან ასაცილებლად რეგულარულად გაწმინდეთ მოწყობილობა.
- გაწმინდამდე, გამორთეთ მოწყობილობა და დააცადეთ რომ გაცივდეს.
- არ გამოიყენოთ წყლის სპრეი და ორთქლი მოწყობილობის გასაწმინდად.
- გაწმინდეთ მოწყობილობა რბილი სველი ტილოთი. გამოიყენეთ მხოლოდ ნეიტრალური სარეცხი საშუალება. არ გამოიყენოთ აბრაზიული პროდუქტები, აბრაზიული საწმინდი ბალონები, გამხსნელები ან რკინის ნივთები.

2.5 სერვისი

- მოწყობილობის შესაკეთებლად დაუკავშირდით ავტორიზებულ სერვის ცენტრს. გამოიყენეთ მხოლოდ ორიგინალი სათადარიგო ნაწილები.
- პროდუქტში არსებული ნათურა(ები) და სათადარიგო ნათურის ნაწილები დამოუკიდებლად უნდა შეიძინოთ: ეს ნათურები განკუთვნილია ექსტრემალური ფიზიკური პირობებისათვის საყოფაცხოვრებო დანადგარებში, როგორც არის ტემპერატურა, ვიბრაცია, ტენიანობა და ასევე იღებენ სასიგნალო ინფორმაციას დანადგარის საოპერაციო სტატუსის შესახებ. ისინი არ არის განკუთვნილი სხვა დანადგარებში გამოყენებისათვის და საყოფაცხოვრებო ოთახების გასანათებლად.

2.6 განკარგვა

⚠ გარფთხილება!

დაზიანების ან დაზუთვის რისკი.

- იმის შესახებ, თუ როგორ უნდა მოახდინოთ მოწყობილობის სწორი უტილიზაცია ინფორმაციის მისაღებად,

დაუკავშირდით თქვენს ადგილობრივ უწყებას.

- გამორთეთ მოწყობილობა დენის მთავარი წყაროდან.
- გადაჭერით მთავარი ელექტროსადენი მოწყობილობასთან ახლოს და შეინახეთ.

3. მონტაჟი

⚠ გარფთხილება!

იხილეთ უსაფრთხოების თავები.

3.1 დაყენებამდე

ჭურის დაყენებამდე, ჩაიწერეთ ინფორმაცია ქვემოთ მითითებული ტექნიკური მონაცემების ფირფიტიდან: ტექნიკური მონაცემების ფირფიტა განლაგებულია ჭურის ქვედა ნაწილში.

სერიული
ნომერი

3.2 ჩაშენებული ჭურები

ჩაშენებული ჭურები გამოიყენეთ მხოლოდ მას შემდეგ, რაც ჭურას სწორ, სტანდარტებთან შესაბამის ჩაშენებულ ბლოკებში და სამუშაო ზედაპირებზე დააყენებთ .

3.3 პლომბის მიბმა

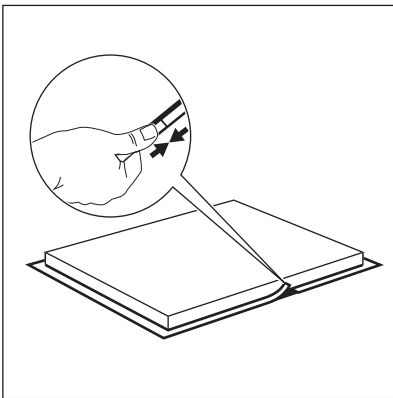

ზემოდან დაყენება

1. გაწმინდეთ ამოჭრილი სივრცის გარშემო სამუშაო ზედაპირი.
2. მიაბამაგრეთ მოწოდებული 2x6 მმ მამჭიდროებლის ზოლი ჭურის ქვედა კიდეზე, შუშის კერამიკის გარე კიდის გასწვრივ. არ დაჭიმოთ. დარწმუნდით, რომ მამჭიდროებლის ზოლის ბოლოები ჭურის ერთი მხარის შუა ნაწილშია მოთავსებული.
3. მამჭიდროებლის ზოლის გაჭრისას სიგრძეს დაუმატეთ რამდენიმე მილიმეტრი.
4. შეაერთეთ მამჭიდროებლის ზოლის ორი ბოლო.

3.4 აწყობა

თუ ჭურას გამწოვის ქვეშ დაამონტაჟებთ, გთხოვთ, იხილოთ გამწოვის მონტაჟის ინსტრუქციები, რათა დაიცვათ მოწყობილობებს შორის მინიმალური მანძილი.

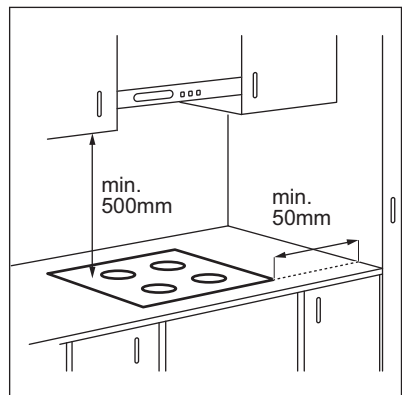

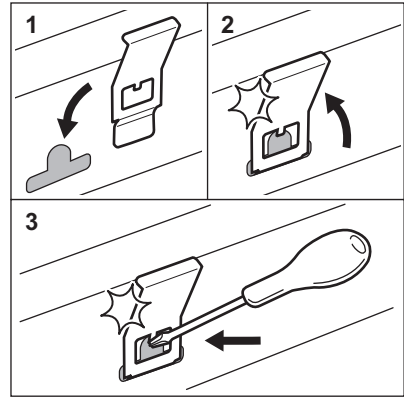
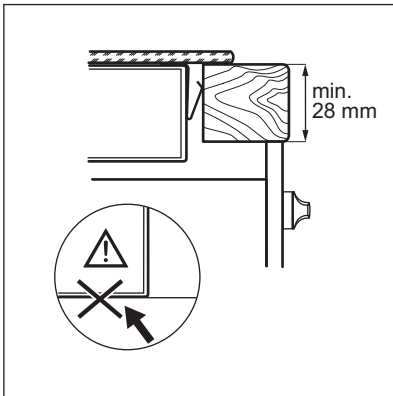
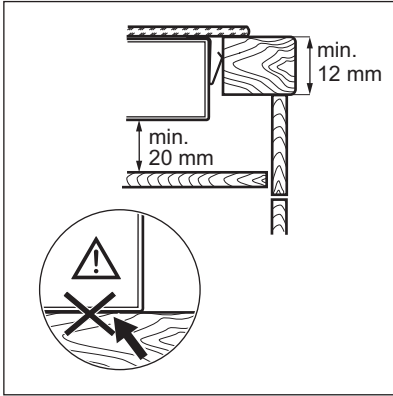
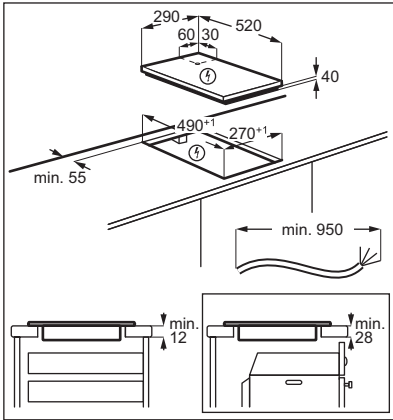

3.5 ერთზე მეტი ქურის დაყენება

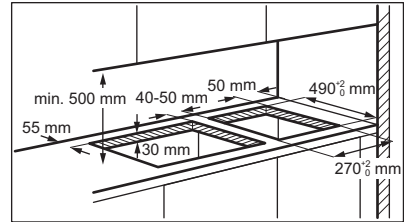

3.6 დამაკავშირებელი კაბელი

- ქურას თან მოყვება დამაკავშირებელი კაბელი.
- დაზიანებული ქსელის კაბელის გამოსაცვლელად, გამოიყენეთ კაბელის ტიპი: H05V2V2-F რომელიც უძლებს 90 °C ან უფრო მაღალ ტემპერატურას. დაუკავშირდით თქვენს ავტორიზებულ სერვისცენტრს. დამაკავშირებელი კაბელის გამოცვლა დასაშვებია მხოლოდ კვალიფიცირებული ტექნიკოსის მიერ.

4. პროდუქტის აღწერა

4.1 საკვების მოსამზადებელი ზედაპირის განლაგება

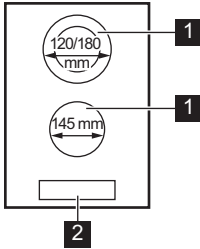

- 1 საკვების მომზადების ზონა
- 2 კონტროლის პანელი

4.2 მართვის პანელის განლაგება

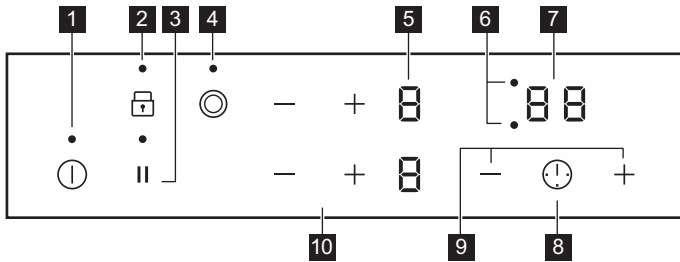

მოწყობილობის ასამუშავებლად გამოიყენეთ სენსორული ველები. დისპლეები, ინდიკატორები და ხმები გატყობინებენ, თუ რომელი ფუნქცია მუშაობს.

სენსორული ველი	ფუნქცია	კომენტარი
1 ①	ჩართვა / გამორთვა	ჭურის გასააქტიურებლად დეაქტივირებისათვის.
2 ②	დაბლოკვა / ბავშვთა უსაფრთხოების მოწყობილობა	მართვის პანელის დასაბლოკად / განსაბლოკად.
3 ③	პაუზა	ჭურის გასააქტიურებლად და დეაქტივირებისათვის.
4 ④	-	გარე რგოლის გასააქტიურებლად და დეაქტივირებისათვის.
5 ⑤	სითბოს პატამეტრების დისპლეი	სითბოს პარამეტრის საჩვენებლად.

სენსორული ველი	ფუნქცია	კომენტარი
6	-	საკვების მომზადების ზონების ტაიმერის ინდიკატორები
7	-	ტაიმერის დისპლეი
8	⏸	-
9	+ / -	-
10	+ / -	-

4.3 გაცხელების პარამეტრების დისპლეები

დისპლეი	აღწერა
0	საკვების მომზადების ზონა დეაქტივირებულია.
1 - 9	საკვების მომზადების ზონა მუშა მდგომარეობაშია.
⏸	პაუზა მუშა მდგომარეობაშია.
E + ციფრი	სახეზეა გაუმართაობა.
⏸ / ⏸ / ⏸	OptiHeat Control (3 ნაბიჯი ნარჩენი სითბოს ინდიკატორი): საკვების მომზადების გაგრძელება / სითბოს შენარჩუნება / ნარჩენი სიცხე.
L	დაბლოკვა / ბავშვთა უსაფრთხოების მოწყობილობა მუშაობს.
-	ავტომატური გათიშვა მუშა მდგომარეობაშია.

5. ყოველდღიური გამოყენება

⚠ გარფთხილება!

იხილეთ უსაფრთხოების თავები.

5.1 აქტივაცია და დეაქტივაცია

1 წამით შეეხეთ 1-ს ქურის გასააქტიურებლად ან დეაქტივირებისათვის.

5.2 ავტომატური გათიშვა

ფუნქცია მოახდენს ქურის ავტომატურ დეაქტივაციას თუ:

- საჭმლის მომზადების ყველა ზონა დეაქტივირებულია,

- თქვენ არ დააყენებთ გაცხელების პარამეტრს ქურის აქტივაციის შემდეგ,
- 0 წამზე მეტი ხნის განმავლობაში თქვენ რაიმეს დაღვრით ან დადებთ მართვის პანელზე (ტაფა, ნაჭერი და სხვ.). გაიჟღერებს აკუსტიკური სიგნალი და ქურა გამოირთვება. მოაცილეთ საგანი ან გაწმინდეთ მართვის პანელი.
- თქვენ არ გჭირდებათ საკვების მომზადების ზონის დეაქტივაცია ან გაცხელების პარამეტრის შეცვლა გარკვეული დროის შემდეგ 1 ქურა დეაქტივირდება.

დამოკიდებულება გაცხელების პარამეტრსა და დროს შორის, რომლის შემდეგაც ხდება ქურის დეაქტივაცია:



გაცხელების პარამეტრები	ქურა დეაქტივირდება
 1 - 2	6 საათის შემდეგ
3 - 4	5 საათის შემდეგ
5	4 საათის შემდეგ
6 - 9	1,5 საათის შემდეგ

5.3 გაცხელების პარამეტრი



შეეხეთ **+**-ს გაცხელების პარამეტრის მოსამატებლად. შეეხეთ **-**-ს გაცხელების პარამეტრის შესამცირებლად. ერთდროულად შეეხეთ **+**-სა და **-**-ს საკვების მომზადების ზონის დეაქტივაციისათვის.

5.4 OptiHeat Control (3 ნაბიჯი ნარჩენი სითბოს ინდიკატორი)

 **გარფთხილება!**

 /  /  სანამ ინდიკატორი ჩართულია, არსებობს ნარჩენი სიცხის ზემოქმედების შედეგად დამწვრობის მიღების რისკი.

ინდიკატორები გამოჩნდება მაშინ, როდესაც საკვების მომზადების ზონა ცხელია. ისინი საკვების თქვენ მიერ ამჟამად გამოყენებული მომზადების დონეებისთვის ნარჩენი სიცხის დონეს აჩვენებენ.

-  - საკვების მომზადების გაგრძელება,
-  - სითბოს შენარჩუნება,
-  - ნარჩენი სიცხე.

ინდიკატორი შეიძლება ასევე გამოჩნდეს:

- საკვების მომზადების მეზობელი დონეებისთვის იმ შემთხვევაშიც, თუ მათ არ იყენებთ,
- როდესაც სამზარეულოს ცხელი ჭურჭელი საკვების მომზადების ზონაში განთავსდება,

- როდესაც ქურა დეაქტივირებულია, მაგრამ საკვების მომზადების ზონა ისევ ცხელია.

ინდიკატორი გაქრება, როდესაც საკვების მომზადების ზონა გაცივდება.

5.5 გარე რგოლების ჩართვა და გამორთვა

შეგიძლიათ ჭურჭლის ზომის შესაბამისად დაარეგულიროთ ის ზედაპირი, რომელზეც ამზადებთ.

დააყენეთ გაცხელების პარამეტრი საჭმლის მომზადების ზონისთვის. აირჩიეთ საჭმლის მომზადების ზონის შესაბამისი სიმბოლო: .

გარე რგოლის გასააქტიურებლად: შეეხეთ სიმბოლოს. გამოჩნდება ინდიკატორი.

გარე რგოლის დეაქტივირებისთვის: შეეხეთ სიმბოლოს ერთეულს, სანამ ინდიკატორი არ გაქრება.

5.6 ტაიმერი

- **უკუთვლითი ტაიმერი**
თქვენ ამ ფუნქციის გამოყენება შეგიძლიათ ცალკეული მზადების სესიის ხანგრძლივობის დასაყენებლად.

პირველად, დააყენეთ საჭმლის მომზადების ზონის სიმზურვალის პარამეტრი, შემდეგ დააყენეთ ფუნქცია.

საჭმლის მომზადების ზონის

დასაყენებლად: შეეხეთ  რამდენჯერმე, იქამდე სანამ საჭმლის მომზადების ზონის ინდიკატორი გამოჩნდება.

ფუნქციის გასააქტიურებლად ან დროის

შესაცვლელად: შეეხეთ **+** ან **-** ტაიმერს დროის დასაყენებლად (00 - 99 წუთი). დროის უკუთვლა დაიწყება როდესაც საჭმლის მომზადების ზონის ინდიკატორი დაიწყებს ციმციმს.

დარჩენილი დროის სანახავად: შეეხეთ  საჭმლის მომზადების ზონის დასაყენებლად. საჭმლის მომზადების ზონის ინდიკატორი დაიწყებს ციმციმს. დისპლეი აჩვენებს დარჩენილ დროს.

ფუნქციის დეაქტივაციისათვის: შეეხეთ

 საჭმლის მომზადების ზონის

დასაყენებლად და შემდეგ შეეხეთ — დარჩენილი დროის უკუთვლა დაიწყება 00-მდე. საჭმლის მომზადების ზონის ინდიკატორი გაქრება.

i
როცა დრო ამოიწურება, გაისმება აკუსტიკური ხმოვანი სიგნალი და 00 აინთება. საჭმლის მომზადების ზონა დეაქტივირებულია.

ხმის გამოსართველად: შეეხეთ **!**

• **წუთების შემსენებელი**
თქვენ ამ ფუნქციის გამოყენება შეგიძლიათ მაშინ, როდესაც ქურა გააქტიურებულია და საჭმლის მომზადების ზონები არ მუშაობს. სიმხურვალის პარამეტრის დისპლეი აჩვენებს **!**

ფუნქციის გასააქტიურებლად: შეეხეთ **!** და შემდეგ შეეხეთ **+** ან **-** ტაიმერზე დროის დასაყენებლად. როცა დრო ამოიწურება, გაისმება აკუსტიკური ხმოვანი სიგნალი და 00 აინთება.

ხმის გამოსართველად: შეეხეთ **!**

ფუნქციის დეაქტივაციისთვის: შეეხეთ **!** და შემდეგ შეეხეთ **-**. დარჩენილი დროის უკუთვლა დაიწყება 00-მდე.

i
ფუნქციას არავითარი გავლენა არ აქვს საჭმლის მომზადების ზონების მუშაობაზე.

5.7 პაუზა

ეს ფუნქცია ყველა კონფორს, რომელიც მუშაობს მინიმალურ გაცხელების პარამეტრზე დააყენებს.

როცა ფუნქცია მუშაობს, მართვის პანელის ყველა სხვა სიმბოლო იბლოკება.

ფუნქცია არ აჩერებს ტაიმერის ფუნქციებს.

1. **ფუნქციის გასააქტიურებლად:**
დააჭირეთ ღილაკს **||**.
! გამოჩნდება. სიმხურვალის პარამეტრი დაბლდება 1-მდე.

2. **ფუნქციის დეაქტივირებისთვის:**
დააჭირეთ ღილაკს **||**.
წინა გაცხელების პარამეტრი ჩაირთვება.

5.8 დაბლოკვა

სალეების მომზადების ზონების მუშაობისას შეგიძლიათ დაბლოკოთ მართვის პანელი. ეს ხელს უშლის გაცხელების პარამეტრის შემთხვევით შეცვლას.

თავდაპირველად დააყენეთ გაცხელების პარამეტრი.

ფუნქციის გასააქტიურებლად: შეეხეთ **!**.
! 4 წამით ჩაირთვება. ტაიმერი დარჩება ჩართული.

ფუნქციის დეაქტივაციისათვის: შეეხეთ **!**. ჩაირთვება წინა გაცხელების პარამეტრი.

i
როდესაც მოახდენთ ქურის დეაქტივაციას, ასევე ახდენთ მისი ფუნქციის დეაქტივაციას.

5.9 ბავშვთა უსაფრთხოების მოწყობილობა

მოცემული ფუნქცია ხელს უშლის ქურის შემთხვევით ამუშავებას.

ფუნქციის გასააქტიურებლად:
გაააქტიურეთ ქურა **!**-ით. ნუ დააყენებთ რაიმე გაცხელების პარამეტრს. შეეხეთ **!**-ს 4 წამის განმავლობაში. **!** ჩაირთვება. მოახდინეთ ქურის დეაქტივაცია **!**-ის საშუალებით.

ფუნქციის გასააქტიურებლად:
გაააქტიურეთ ქურა **!**-ით. ნუ დააყენებთ რაიმე გაცხელების პარამეტრს. შეეხეთ **!**-ს 4 წამის განმავლობაში. **!** ჩაირთვება. მოახდინეთ ქურის დეაქტივაცია **!**-ის საშუალებით.

ფუნქციის საკვების მომზადებისას მხოლოდ ერთხელ გასაუქმებლად:
გაააქტიურეთ ქურა **!** საშუალებით. **!** ჩაირთვება. შეეხეთ **!**-ს 4 წამის

განმავლობაში. დააყენეთ გაცხელების პარამეტრი 10 წამში. შეგიძლიათ ამუშაოთ ქურა. როდესაც ქურას თიშავთ ①-ით, ფუნქცია კვლავ იმუშავებს.

5.10 OffSound Control (ხმების გათიშვა და აქტივაცია)

გამორთეთ ქურა. შეეხეთ ① 3 წამის მანძილზე. ეკრანი ირთვება და ითიშება. შეეხეთ || 3 წამის მანძილზე. ② ან ③ გამოჩნდება. შეეხეთ + წინა მარცხენა ზონას, რათა აირჩიოთ ჩამოთვლილთაგან ერთ-ერთი:

- ④ - ხმები გათიშულია

- ⑤ - ხმები ჩართულია თქვენი არჩევანის დასადასტურებლად, დაიცადეთ სანამ ქურა ავტომატურად დეაქტივირდება.

როცა ფუნქცია დაყენებულია ⑥ თქვენ გაიგონებთ ხმებს, მხოლოდ მაშინ, როცა:

- თქვენ ეხებით ①
- წუთების შემსხენებელი ჩამოდის ქვემოთ
- უკუთვლითი ტაიმერი ჩამოდის ქვემოთ
- თქვენ მართვის პანელზე ათავსებთ რელაცას.

6. მინიშნებები და რჩევები

⚠ გარფთხილება!

იხილეთ უსაფრთხოების თავები.

6.1 სამზარეულოს ჭურჭელი

- სამზარეულოს ჭურჭლის ძირი რაც შეიძლება სქელი უნდა იყოს.
- ქურის ზედაპირზე დადებამდე დარწმუნდით, რომ ტაფის ძირები სუფთა და მშრალია.
- ნაკაწრების თავიდან ასაცილებლად, არ ასრიალოთ ან არ გაახახუნოთ ქვაბი კერამიკულ შუშაზე.

i

ემალირებული ფოლადისგან დამზადებულმა და ალუმინის ან სპილენძის ძირიანმა სამზარეულოს ჭურჭელმა შეიძლება გამოიწვიოს შუშის-კერამიკის ზედაპირის ფერის ცვლილება.

6.2 საჭმლის მომზადების აპლიკაციების მაგალითები

i

აღნიშნულ ცხრილში მოცემული მონაცემები მხოლოდ სახელმძღვანელო დანიშნულებისაა.

სიმზურვალის პარამეტრი	გამოიყენეთ რათა:	დრო (წთ)	მინიშნებები
④ - 1	შეინარჩუნეთ მომზადებული საკვების სითბო.	საჭიროებ ისამებრ	დაახურეთ ჭურჭელს თავსახური.
1 - 2	ჰოლანდიური სოუსი, გამდნარი: კარაჭი, შოკოლადი, ყელატინი.	5 - 25	დროგამოშვებით მოურიეთ.

სიმწურავლის პარამეტრი	გამოიყენეთ რათა:	დრო (წთ)	მინიშნებები
2	გამკრევეთ: რბილი ომლეტი, გამომცხვარი კვერცხი.	10 - 40	მოამზადეთ დაგებული სახურავით.
2 - 3	ააღუღეთ ბრინჯი და რძის ბაზის მქონე კერძები, შეაცხელეთ მზა კერძები.	25 - 50	დაამატეთ ბრინჯზე ორჯერ მეტი სითხე, პროცედურის მანძილზე ნახევრად აურიეთ რძის კერძები.
3 - 4	მომშუშეთ ბოსტნეული, თევზი, ხორცი.	20 - 45	დაამატეთ რამდენიმე სუფრის კოვზი წყალი. ამ პროცესის დროს შეამოწმეთ წყლის რაოდენობა.
4 - 5	ორთქლზე მოხარშეთ კარტოფილი და სხვა ბოსტნეულები.	20 - 60	დაფარეთ ქვების ძირი 1-2 სმ წყლით. ამ პროცესის დროს შეამოწმეთ წყლის დონე. ქვებს თავსახური არ მოხსნათ.
4 - 5	მოამზადეთ უფრო დიდი რაოდენობით საჭმელი, მოშუშეთ ხორცი და სუფები.	60 - 150	3 ლ-მდე სითხე და სხვა ინგრედიენტები.
6 - 7	ფრთხილი შეწვა: ესკალოპი, საჭონლის ხორცის კორდონ ბლუ, კოტლეტი, ხორცის ან თევზის რულეტი, ძეხვეული, ღვიძლი, რუ, კვერცხი, ბლინები, ფუნთუშები.	საჭიროებ ისამებრ	საჭიროებისამებრ გადააბრუნეთ.
7 - 8	სრულად შეწვა, დაკეპილი ბრაუნლები, ფილეს სტეიკები, სტეიკები.	5 - 15	საჭიროებისამებრ გადააბრუნეთ.
9	ააღუღეთ წყალი, მოამზადეთ პასტა, შებრაწული ხორცი (გულიაში, ქვამში შებრაწული), კარგად შემწვარი ჩიფსები.		

7. მოვლა და დასუფთავება

გარფთხილება!

ინილეთ უსაფრთხოების თავები.

7.1 ზოგადი ინფორმაცია

- გაწმინდეთ ქურა ყოველი გამოყენების შემდეგ.
- ყოველთვის გამოიყენეთ სამზარეულოს სუფთა ძირის მქონე ჭურჭელი.
- ზედაპირზე არსებული ნაკაწრები ან მუქი ლაქები არ ახდენს გავლენას კონფორის მუშაობაზე.
- გამოიყენეთ ქურის ზედაპირის შესაფერისი სპეციალური საწმენდი საშუალება.
- შუშისთვის გამოიყენეთ სპეციალური საფხეკი.

7.2 ქურის გაწმენდა

- **დაუყოვნებლივ მოაცილეთ:** გამდნარი პლასტმასი, პლასტიკური ფოლგა, მარილი, შაქარი და შაქრის შემცველი საჭმელი, წინააღმდეგ შემთხვევაში ჭუჭყმა შესაძლოა ქურის დაზიანება გამოიწვიოს. მოერიდეთ დამწვრობის მიღებას. გამოიყენეთ ქურის სპეციალური საფხეკი შუშის ზედაპირზე მახვილი კუთხის პოზიციით და ამოძრავეთ პირი ზედაპირზე.
- **მოაცილეთ, როდესაც ქურა საკმარისად გაგრილდება:** პირის ნაღების ლაქები, წყლის რგოლის ფორმის ლაქები, ცნიმის ლაქები, მზინვარე ლითონზე გაუფერულებული ადგილები. ქურა გაწმინდეთ სველი ტილოთი და არააბრაზიული სარეცხი საშუალებით.

გაწმენდის შემდეგ ქურა რბილი ჩვრით გაამშრალეთ.

- მოაცილეთ მზზინვარე ლითონზე გაუფერულებული ადგილები:

გამოიყენეთ ძმრიანი წყლის ხსნარი და ჩვრით გაწმინდეთ შუშის ზედაპირი.





8. პრობლემის აღმოფხვრა

გარფთხილება!

იხილეთ უსაფრთხოების თავები.

8.1 რა უნდა გავაკეთოთ თუ...

პრობლემა	შესაძლო მიზეზი	გამოსწორება
თქვენ ვერ გაააქტიურებთ და ვერ ამუშავებთ კონფორს.	კონფორი არ არის მიერთებული დენის წყაროსთან ან არასწორედ მიერთებულია.	შეამოწმეთ, სწორად არის თუ არა მიერთებული კონფორი დენის წყაროსთან.
	ამნთები ქრება.	დარწმუნდით, რომ ამნთები გაუმართაობის მიზეზია. თუ ამნთები ისევ აგრძელებს ჩაქრობას, დაუკავშირდით კვალიფიცირებულ ელექტრიკს.
	თქვენ არ დააყენეთ გაცხელების პარამეტრი 10 წამზე.	კვლავ გაააქტიურეთ კონფორი და დააყენეთ გაცხელების პარამეტრი 10 წამზე ნაკლებ დროზე.
	თქვენ ერთდროულად შეეხეთ 2 ან მეტ სენსორულ ველს.	შეეხეთ მხოლოდ სენსორის ველს.
	პაუზა მუშა მდგომარეობაშია.	იხილეთ "პაუზა".
	მართვის პანელზე არის წყლის ან ცხიმის ლაქები.	გაასუფთავეთ მართვის პანელი.
შეგიძლიათ გაიგონოთ უწყვეტი მოკლენმოვანი სიგნალი.	ელექტრული შეერთება არასწორია.	გათიშეთ კონფორი ელექტროკვებიდან. სთხოვეთ კვალიფიცირებულ ელექტრიკოსს დამონტაჟების შემოწმება.
გაიჟღერებს აკუსტიკური სიგნალი და ქურა გამოირთვება. კონფორის დეაქტივაციისას გაიჟღერებს ელექტრული სიგნალი.	თქვენ განათავსეთ რაღაც ერთ ან მეტ სენსორულ ველზე,	მოაცილეთ საგანი სენსორული ველებიდან.
კონფორი დეაქტივირდება.	თქვენ განათავსებთ რაღაცა სენსორულ ველზე  .	მოაცილეთ საგანი სენსორული ველიდან.
ნარჩენი გაცხელების ინდიკატორი არ ირთვება.	ზონა არ არის ცხელი, რადგან მას ამუშავებენ მხოლოდ ცოტა ხნის განმავლობაში ან სენსორი დაზიანებულია.	თუ ზონა საკმარისი ხნის განმავლობაში მუშაობს იმისათვის, რომ იყოს გაცხელებული, დაუკავშირდით ავტორიზებულ სერვის ცენტრს.

პრობლემა	შესაძლო მიზეზი	გამოსწორება
თქვენ არ შეგიძლიათ გარეთა კონფორის აქტივირება.	საჭმლის მომზადების ზონა არ არის აქტივირებული.	თავიდან დააყენეთ გაცხელების პარამეტრი საჭმლის მომზადების ზონისთვის.
 მრავლობით ზონაზე არის მუქი არე.	როდესაც მრავლობით ზონაზე არის მუქი არე, ეს ნორმალურია.	
მართვის პანელი შეხებისას ცხელია.	სამზარეულოს ჭურჭელი ზედმეტად დიდი ან მას ძალიან ახლოს აყენებთ მართვის პანელიდან.	შესაძლებლობისამებრ, დააყენეთ უფრო დიდი სამზარეულოს ჭურჭელი უკანა ზონებზე.
პანელის სენსორულ ველებთან შეხებისას ჩნდება არ ვლერს.	ჩნები დეაქტივირებულია.	გააქტიურეთ ჩნები. იხ. "ყოველდღიური გამოყენება".
 ჩაირთვება.	ბავშვთა უსაფრთხოების მოწყობილობა ან დაბლოკვა მუშაობს.	იხ. "ყოველდღიური გამოყენება".
 და რიიცხვი ჩნდება.	კონფორაში შეცდომაა.	მოახდინეთ კონფორის დეაქტაცია და შემდეგ მისი ხელახლა აქტივაცია 30 წამის შემდეგ. თუ  კვლავ ჩაირთვება, გამორთეთ კონფორი დენის წყაროდან. 30 წამის შემდეგ კვლავ შეაერთეთ. პრობლემის გაგრძელების შემთხვევაში დაუკავშირდით ავტორიზებულ სერვის ცენტრს.
 ჩაირთვება.	ელ. კვების მეორე ფაზა აკლია.	შეამოწმეთ, სწორად არის თუ არა მიერთებული კონფორი დენის წყაროსთან. ამოიღეთ დამცველი, დაიცადეთ ერთი წუთი და ისევ ცაყვით დამცველი.

8.2 თუ პრობლემის აღმოფხვრის გზას ვერ პოულობთ...

თუ პრობლემის აღმოფხვრის გზას თავად ვერ პოულობთ, დაუკავშირდით თქვენს დილერს ან ავტორიზებულ სერვის ცენტრს. გადაეცით ტექნიკური მონაცემების ფირფიტაზე ასახული მონაცემები. ასევე მიაწოდეთ სამ ციფრიანი და ასოებიანი კოდი შუშის კერამიკისთვის (ის მოთავსებულია შუშის ზედაპირის კუთხეში) და შეცდომის

შესახებ ასახული შეტყობინება. დარწმუნდით, რომ კონფორი სწორედ ამუშავებთ. თუ ტექნიკურ მომსახურებას არ აწარმოებს სერვისის ტექნიკოსი ან დილერი, ეს მოსმასურება არ იქნება უფასო, ასევე გარანტიის მოქმედების პერიოდში. ინფორმაცია საგარანტიო პერიოდისა და ავტორიზებული სერვის ცენტრების შესახებ მითითებულია საგარანტიო ბროშურაში.

9. ტექნიკური მონაცემები

9.1 ქარხნული პასპორტი

მოდელი LHR3233CK

ტიპი 60 HED D1 KO

სერ. #
ELECTROLUX

პროდუქტის რიცხობრივი კოდი (PNC) 949 492 552 00

220 - 240 ვ, 50 - 60 ჰც

მწარმოებელი ქვეყანა:: რუმინეთი

2.9 კვტ



9.2 საჭმლის მომზადების ზონების ტექნიკური მახასიათებლები

საკვების მომზადების ზონა	ნომინალური სიმძლავრე (მაქს. გაცხელების პარამეტრი) [ვტ]	საკვების მომზადების ზონის დიამეტრი [მმ]
შუა წინა	1200	145
შუა უკანა	700 / 1700	120 / 180

საკვების მომზადების საუკეთესო შედეგებისთვის, გამოიყენეთ სამზარეულოს ჭურჭელი, რომლის

დიამეტრი არ აღემატება ცხრილში მითითებულ დიამეტრს.

10. ენერგოეფექტურობა

10.1 ინფორმაცია პროდუქტის შესახებ

მოდელის იდენტიფიკაცია	LHR3233CK	
სახურავის ტიპი	ჩამენებული ბრტყელი სახურავი	
საჭმლის მოსამზადებელი ზონების რაოდენობა	2	
გათბობის ტექნოლოგია	ინფრაწითელი გამათბობელი	
საჭმლის მოსამზადებელი წრიული ზონების დიამეტრი (Ø)	შუა წინა შუა უკანა	14.5 სმ 18.0 სმ
საჭმლის მოსამზადებელი ერთი ზონის ენერგომოხმარება	შუა წინა შუა უკანა	188.0 ვტსთ/კგ 191.6 ვტსთ/კგ
სახურავის ენერგომოხმარება	189.8 ვტსთ/კგ	

IEC / EN 60350-2 - სახლში საჭმლის მოსამზადებელი ელექტრომოწყობილობები - მე-2 ნაწილი: სახურავები - წარმადობის გაზომვის მეთოდები.



10.2 ენერგიის დაზოგვით

თუ ქვემოთ მითითებულ რჩევებს გაითვალისწინებთ, შეძლებთ ენერგიის საკვების ყოველდღიურად მომზადებისას დაზოგვას.

- წყლის გაცხელებისას, გამოიყენეთ მხოლოდ თქვენთვის საჭირო რაოდენობა.
- შეძლებისდაგვარად, სამზარეულოს ჭურჭელს ყოველთვის დაახურეთ თავსახური.
- საკვების მომზადების ზონის გააქტიურამდე, მასზე მოათავსეთ სამზარეულოს ჭურჭელი.
- სამზარეულოს ჭურჭლის ძირი უნდა იყოს იგივე დიამეტრი საკვების მომზადების ზონის დიამეტრის ტოლი უნდა იყოს.

- უფრო მცირე ზომის სამზარეულოს ჭურჭელი მოათავსეთ საკვების მომზადების შედარებით მცირე ზომის ზონებზე.
- სამზარეულოს ჭურჭელი საკვების მომზადების ზონის ცენტრში მოათავსეთ.
- ნარჩენი სიცხე გამოიყენეთ საკვების სითბოს შესანარჩუნებლად ან მის გასაღებლად.

11. გარემოსდაცვითი პრობლემები

გადაამუშავეთ საგნები სიმბოლოთი . ჩადეთ შეფუთვა შესაბამის კონტეინერებში გადასამუშავებლად. ხელი შეუწყვეთ გარემოსა და ადამიანის ჯანმრთელობის დაცვას ელექტრო და ელექტრონული მოწყობილობების ნარჩენების გადაამუშავებით. არ გადაყაროთ  სიმბოლოთი მონიშნული

მოწყობილობები საყოფაცხოვრებო ნარჩენებთან ერთად. დააბრუნეთ პროდუქტი ადგილობრივ გადასამუშავებელ დაწესებულებაში ან დაუკავშირდით თქვენს მუნიციპალურ ოფისს.

WIR DENKEN AN SIE

Vielen Dank für Ihren Kauf eines Electrolux-Geräts. Sie haben ein Produkt gewählt, das jahrzehntelange professionelle Erfahrung und Innovation mit sich bringt. Das ausgeklügelte und stilvolle Produkt wurde für Sie entwickelt. So können Sie jedes Mal, wenn Sie das Produkt verwenden, sicher sein, dass Sie großartige Ergebnisse erzielen werden.

Willkommen bei Electrolux.

Besuchen Sie uns auf unserer Website, um:



Anwendungshinweise, Prospekte, Informationen zu Fehlerbehebung, Service und Reparatur zu erhalten:

www.electrolux.com/support



Registrieren Sie Ihr Produkt, um einen erstklassigen Service zu erhalten:

www.registerelectrolux.com



Um Zubehör, Verbrauchsmaterial und Original-Ersatzteile für Ihr Gerät zu kaufen:

www.electrolux.com/shop

KUNDENDIENST UND SERVICE

Verwenden Sie immer Original-Ersatzteile.

Halten Sie folgende Angaben bereit, wenn Sie sich an einen autorisierten Kundendienst wenden: Modell, PNC, Seriennummer.

Die Daten finden Sie auf dem Typenschild.

 Warnungs-/Sicherheitshinweise

 Allgemeine Informationen und Empfehlungen

 Informationen zum Umweltschutz

Änderungen vorbehalten.

INHALTSVERZEICHNIS

1. SICHERHEITSHINWEISE.....	131
2. SICHERHEITSANWEISUNGEN.....	134
3. MONTAGE.....	136
4. GERÄTEBESCHREIBUNG.....	138
5. TÄGLICHER GEBRAUCH.....	140
6. TIPPS UND HINWEISE.....	142
7. REINIGUNG UND PFLEGE.....	143
8. FEHLERSUCHE.....	144
9. TECHNISCHE DATEN.....	145
10. ENERGIEEFFIZIENZ.....	146
11. INFORMATIONEN ZUR ENTSORGUNG.....	147

1. SICHERHEITSHINWEISE

Lesen Sie vor der Montage und dem Gebrauch des Geräts zuerst die Bedienungsanleitung. Bei Verletzungen oder

Schäden infolge nicht ordnungsgemäßer Montage oder Verwendung übernimmt der Hersteller keine Haftung. Bewahren Sie die Anleitung zum Nachschlagen an einem sicheren und zugänglichen Ort auf.

1.1 Sicherheit von Kindern und schutzbedürftigen Personen

- Das Gerät kann von Kindern ab 8 Jahren und Personen mit eingeschränkten physischen, sensorischen oder geistigen Fähigkeiten oder mit mangelnder Erfahrung/mangelndem Wissen benutzt werden, wenn sie durch eine für ihre Sicherheit zuständige Person beaufsichtigt werden oder von dieser Person Anweisungen erhalten haben, wie das Gerät sicher zu bedienen ist und welche Gefahren bei nicht ordnungsgemäßer Bedienung bestehen. Kinder unter 8 Jahren und Personen mit schweren Behinderungen oder Mehrfachbehinderung sollten vom Gerät ferngehalten werden, wenn sie nicht ständig beaufsichtigt werden.
- Kinder sollten beaufsichtigt werden, um sicherzustellen, dass sie nicht mit dem Gerät.
- Halten Sie sämtliches Verpackungsmaterial von Kindern fern und entsorgen Sie es ordnungsgemäß.
- **WARNUNG:** Das Gerät und die zugänglichen Geräteteile werden während des Betriebs heiß. Halten Sie Kinder und Haustiere von dem Gerät fern, wenn es in Betrieb oder in der Abkühlphase ist.
- Falls Ihr Gerät mit einer Kindersicherung ausgestattet ist, empfehlen wir, diese einzuschalten.
- Kinder dürfen keine Reinigung und Wartung des Geräts ohne Beaufsichtigung durchführen.

1.2 Allgemeine Sicherheit

- Dieses Gerät ist nur zum Kochen bestimmt.
- Dieses Gerät ist für den Hausgebrauch in einem Einfamilienhaus in Innenräumen bestimmt.

- Dieses Gerät darf in Büros, Hotelzimmern, Gästezimmern in Pensionen, Bauernhöfen und anderen ähnlichen Unterkünften verwendet werden, wenn diese Nutzung das (durchschnittliche) Nutzungsniveau im Haushalt nicht überschreitet.
- **WARNUNG:** Das Gerät und die zugänglichen Geräteteile werden während des Betriebs heiß. Seien Sie vorsichtig und berühren Sie niemals die Heizelemente.
- **WARNUNG:** Kochen mit Fett oder Öl auf einem unbeaufsichtigten Kochfeld ist gefährlich und kann ggf. zu einem Brand führen.
- Verwenden Sie niemals Wasser, um das Kochfeuer zu löschen. Schalten Sie das Gerät aus und löschen Sie Flammen beispielsweise mit einer Löschdecke oder einem Deckel.
- **WARNUNG:** Das Gerät darf nicht durch ein externes Schaltgerät, wie eine Zeitschaltuhr, mit Strom versorgt oder an einen Schaltkreis angeschlossen werden, der von einem Programm regelmäßig ein- und ausgeschaltet wird.
- **ACHTUNG:** Der Kochvorgang muss überwacht werden. Ein kurzer Kochvorgang muss kontinuierlich überwacht werden.
- **WARNUNG:** Brandgefahr: Lagern Sie keine Gegenstände auf den Kochflächen.
- Metallische Gegenstände wie Messer, Gabeln, Löffel und Deckel sollten nicht auf die Oberfläche des Kochfelds gelegt werden, da diese heiß werden können.
- Verwenden Sie das Gerät nicht, bevor es in den Einbauschränk gesetzt wird.
- Reinigen Sie das Gerät nicht mit einem Dampfstrahlreiniger.
- Hat die Glaskeramik-/Glasoberfläche einen Sprung, schalten Sie das Gerät aus und nehmen Sie es vom Stromnetz. Falls das Gerät direkt mit dem Stromnetz verbunden ist und nicht getrennt werden kann, nehmen Sie die Sicherung für den Anschluss heraus, um die

Stromversorgung zu unterbrechen. Verständigen Sie in jedem Fall den autorisierten Kundendienst.

- Wenn das Netzkabel beschädigt ist, muss es vom Hersteller, einem autorisierten Kundendienst oder einer ähnlich qualifizierten Person zur Vermeidung einer Gefahrenquelle ersetzt werden.
- **WARNUNG:** Verwenden Sie nur Schutzabdeckungen des Herstellers des Kochgeräts, von ihm in der Bedienungsanleitung als geeignet empfohlene Schutzabdeckungen oder die im Gerät enthaltene Schutzabdeckung. Es besteht Unfallgefahr durch die Verwendung ungeeigneter Schutzabdeckungen.

2. SICHERHEITSANWEISUNGEN

2.1 Montage

WARNUNG!

Nur eine qualifizierte Fachkraft darf die Montage des Geräts vornehmen.

WARNUNG!

Verletzungsgefahr sowie Risiko von Schäden am Gerät.

- Entfernen Sie das gesamte Verpackungsmaterial.
- Montieren Sie ein beschädigtes Gerät nicht und benutzen Sie es nicht.
- Halten Sie sich an die mitgelieferte Montageanleitung.
- Die Mindestabstände zu anderen Geräten und Küchenmöbeln sind einzuhalten.
- Seien Sie beim Umsetzen des Gerätes vorsichtig, da es sehr schwer ist. Tragen Sie stets Sicherheitshandschuhe und festes Schuhwerk.
- Dichten Sie die Ausschnittskanten des Schrankes mit einem Dichtungsmittel ab, um ein Aufquellen durch Feuchtigkeit zu verhindern.
- Schützen Sie die Geräteunterseite vor Dampf und Feuchtigkeit.
- Installieren Sie das Gerät nicht direkt neben einer Tür oder unter einem Fenster. So kann heißes Kochgeschirr nicht

herunterfallen, wenn die Tür oder das Fenster geöffnet wird.

- Wird das Gerät über Schubladen eingebaut, achten Sie darauf, dass zwischen dem Geräteboden und der oberen Schublade ein ausreichender Abstand für die Luftzirkulation vorhanden ist.
- Der Boden des Geräts kann heiß werden. Achten Sie darauf eine feuerfeste Trennplatte aus Sperrholz, Küchenmöbelmaterial oder einem anderen nicht entflammaren Material unter dem Gerät anzubringen, damit der Boden nicht zugänglich ist.
- Die Trennplatte muss den gesamten Bereich unter dem Kochfeld abdecken.

2.2 Elektrischer Anschluss

WARNUNG!

Brand- und Stromschlaggefahr.

- Alle elektrischen Anschlüsse sollten von einem qualifizierten Elektriker vorgenommen werden.
- muss das Gerät geerdet werden.
- Vor der Durchführung jeglicher Arbeiten muss das Gerät von der elektrischen Stromversorgung getrennt werden.
- Stellen Sie sicher, dass die Daten auf dem Typenschild mit den elektrischen

Nennwerten der Netzspannung übereinstimmen.

- Vergewissern Sie sich, dass das Gerät ordnungsgemäß installiert ist. Lockere und unsachgemäße Kabel oder Stecker (falls vorhanden) können die Klemme überhitzen.
- Verwenden Sie das richtige Stromnetzkabel.
- Achten Sie darauf, dass sich das Stromnetzkabel nicht verheddert.
- Stellen Sie sicher, dass ein Überspannungsschutz installiert ist.
- Verwenden Sie die Klemme für die Zugentlastung am Kabel.
- Stellen Sie beim Anschluss des Gerätesteckers an eine Steckdose sicher, dass das Netzkabel oder ggf. der Netzstecker nicht mit dem heißen Gerät oder heißem Kochgeschirr in Berührung kommt.
- Verwenden Sie keine Mehrfachsteckdosen oder Verlängerungskabel.
- Achten Sie darauf, den Netzstecker (falls zutreffend) oder das Netzkabel nicht zu beschädigen. Wenden Sie sich zum Austausch eines beschädigten Netzkabels an unseren autorisierten Kundendienst oder eine Elektrofachkraft.
- Alle Teile, die gegen direktes Berühren schützen, sowie die isolierten Teile müssen so befestigt werden, dass sie nicht ohne Werkzeug entfernt werden können.
- Stecken Sie den Netzstecker erst nach Abschluss der Montage in die Steckdose. Stellen Sie sicher, dass der Netzstecker nach der Montage noch zugänglich ist.
- Falls die Steckdose lose ist, schließen Sie den Netzstecker nicht an.
- Ziehen Sie nicht am Netzkabel, wenn Sie das Gerät von der Stromversorgung trennen möchten. Ziehen Sie stets am Netzstecker.
- Verwenden Sie nur geeignete Trenneinrichtungen: Überlastschalter, Sicherungen (Schraubversicherungen müssen aus dem Halter entfernt werden können), Fehlerstromschutzschalter und Schütze.
- Die elektrische Installation muss eine Trenneinrichtung aufweisen, mit der Sie das Gerät allpolig von der

Stromversorgung trennen können. Die Trenneinrichtung muss mit einer Kontaktöffnungsbreite von mindestens 3 mm ausgeführt sein.

2.3 Gebrauch

WARNUNG!

Verletzungs-, Verbrennungs- und Stromschlaggefahr.

- Nehmen Sie keine technischen Änderungen am Gerät vor.
- Entfernen Sie vor dem ersten Gebrauch alle Verpackungen, Kennzeichnungen und Schutzfolien (falls zutreffend).
- Vergewissern Sie sich, dass die Lüftungsöffnungen nicht blockiert sind.
- Lassen Sie das Gerät während des Betriebs nicht unbeaufsichtigt.
- Schalten Sie die Kochzone nach jedem Gebrauch „aus“.
- Legen Sie kein Besteck bzw. keine Deckel auf die Kochzonen. Anderenfalls werden sie sehr heiß.
- Benutzen Sie das Gerät nicht mit nassen Händen oder wenn es mit Wasser Kontakt hat.
- Verwenden Sie das Gerät nicht als Arbeits- oder Abstellfläche.
- Ist die Oberfläche des Geräts gesprungen, trennen Sie das Gerät sofort von der Stromversorgung. So vermeiden Sie einen elektrischen Schlag.
- Wenn Sie Speisen in heißes Öl legen, kann es spritzen.

WARNUNG!

Brand- und Explosionsgefahr

- Öle und Fette können beim Erhitzen brennbare Dämpfe freisetzen. Halten Sie Flammen oder erhitzte Gegenstände während des Kochens von Fetten und Ölen fern.
- Die Dämpfe, die sehr heißes Öl freisetzt, können zu einer spontanen Verbrennung führen.
- Gebrauchtes Öl, das Speisereste enthalten kann, kann schon bei einer niedrigeren Temperatur einen Brand verursachen als Öl, das zum ersten Mal verwendet wird.

- Platzieren Sie keine entflammaren Produkte oder Gegenstände, die mit entflammaren Produkten benetzt sind, im Gerät, auf dem Gerät oder in der Nähe des Geräts.

⚠️ WARNUNG!

Risiko von Schäden am Gerät.

- Stellen Sie kein heißes Kochgeschirr auf das Bedienfeld.
- Legen Sie keine heißen Topfdeckel auf die Glasoberfläche des Kochfeldes.
- Lassen Sie Kochgeschirr nicht leerkochen.
- Achten Sie darauf, dass keine Gegenstände oder Kochgeschirr auf das Gerät fallen. Die Oberfläche könnte beschädigt werden.
- Schalten Sie die Kochzonen nicht mit leerem Kochgeschirr oder ohne Kochgeschirr ein.
- Legen Sie keine Alufolie direkt auf das Gerät.
- Kochgeschirr aus Gusseisen, Aluminium oder mit einem beschädigten Boden kann Kratzer an dem Glas/der Glaskeramik verursachen. Heben Sie diese Gegenstände immer an, wenn Sie sie auf der Kochfläche bewegen müssen.

2.4 Reinigung und Pflege

- Reinigen Sie das Gerät regelmäßig, um eine Verschlechterung des Oberflächenmaterials zu verhindern.
- Schalten Sie das Gerät vor dem Reinigen aus und lassen Sie es abkühlen
- Reinigen Sie das Gerät nicht mit Wasserspray oder Dampf.

- Reinigen Sie das Geräts mit einem weichen, feuchten Tuch. Verwenden Sie ausschließlich Neutralreiniger. Benutzen Sie keine Scheuermittel, scheuernde Reinigungsschwämmchen, Lösungsmittel oder Metallgegenstände.

2.5 Wartung

- Wenden Sie sich zur Reparatur des Geräts an den autorisierten Kundendienst. Dabei dürfen ausschließlich Originalersatzteile verwendet werden.
- Bezüglich der Lampe(n) in diesem Gerät und separat verkaufter Ersatzlampen: Diese Lampen müssen extremen physikalischen Bedingungen in Haushaltsgeräten standhalten, wie z.B. Temperatur, Vibration, Feuchtigkeit, oder sollen Informationen über den Betriebszustand des Gerätes anzeigen. Sie sind nicht für den Einsatz in anderen Geräten vorgesehen und nicht für die Raumbelichtung geeignet.

2.6 Entsorgung

⚠️ WARNUNG!

Verletzungs- und Erstickungsgefahr.

- Informationen zur Entsorgung des Geräts erhalten Sie von Ihrer Gemeindeverwaltung.
- Trennen Sie das Gerät von der Stromversorgung.
- Schneiden Sie das Netzkabel in der Nähe des Geräts ab, und entsorgen Sie es.

3. MONTAGE

⚠️ WARNUNG!

Siehe Kapitel Sicherheitshinweise.

3.1 Vor der Montage

Notieren Sie vor der Montage des Kochfelds folgende Daten, die Sie auf dem Typenschild finden. Das Typenschild ist auf dem Boden des Kochfelds angebracht.

Seriennummer

3.2 Einbau-Kochfelder

Einbau-Kochfelder dürfen nur nach dem Einbau in normgerechte, passende Einbaumöbel und Arbeitsplatten betrieben werden.

3.3 Anbringen der Dichtung

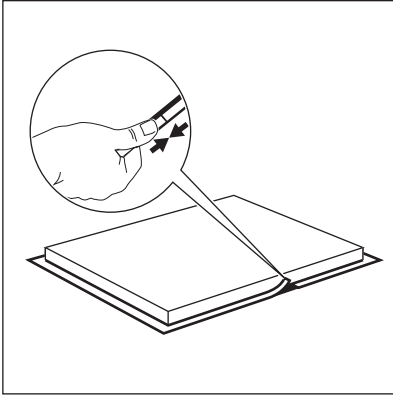

Aufliegende Montage

1. Reinigen Sie die Arbeitsplatte um den Ausschnitt herum.
2. Bringen Sie das mitgelieferte 2x6 mm Dichtungsband umlaufend auf der Unterseite des Kochfelds entlang des äußeren Randes der Glaskeramikscheibe an. Nicht dehnen. Stellen Sie sicher, dass sich die Enden des Dichtungsbands in der Mitte auf einer der Seiten des Kochfelds befinden.
3. Geben Sie einige Millimeter zur Länge hinzu, wenn Sie das Dichtungsband zuschneiden.
4. Fügen Sie die beiden Enden des Dichtungsbands zusammen.

3.4 Aufbau

Wenn Sie das Kochfeld unter einer Dunstabzugshaube installieren, beachten Sie bitte die Montageanleitung der Dunstabzugshaube für den Mindestabstand zwischen den Geräten.

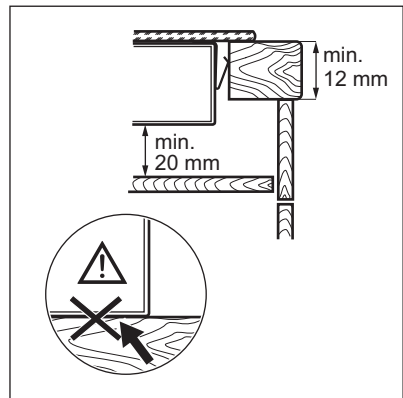
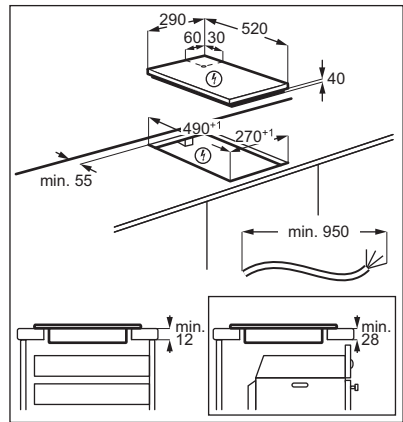
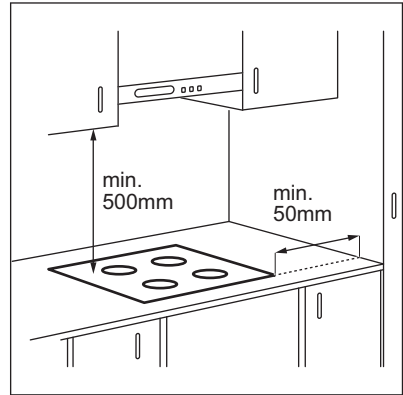

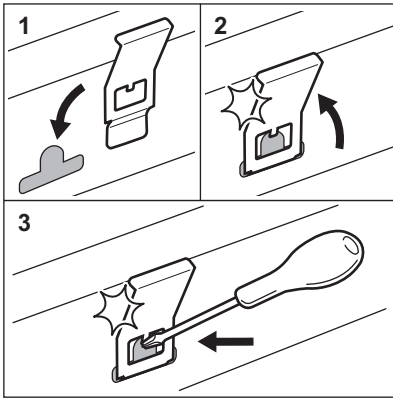
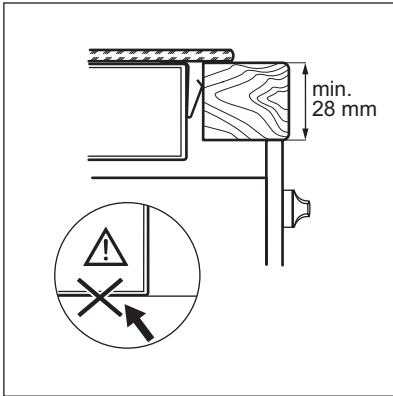

3.5 Montage mehrerer Kochfelder

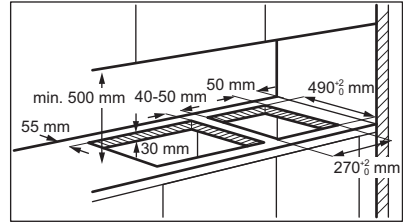

3.6 Anschlusskabel

- Das Kochfeld wird mit einem Anschlusskabel.
- Ersetzen Sie ein defektes Netzkabel durch den Kabeltyp: H05V2V2-F die einer Temperatur von 90 °C oder mehr standhält. Wenden Sie sich an einen autorisierten Kundendienst. Das Anschlusskabel darf nur von einem qualifizierten Elektriker ersetzt werden.

4. GERÄTEBESCHREIBUNG

4.1 Anordnung der Kochflächen

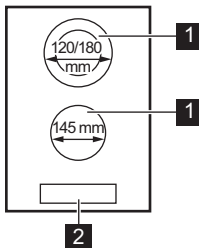

- 1** Kochzone
- 2** Bedienfeld

4.2 Bedienfeldlayout

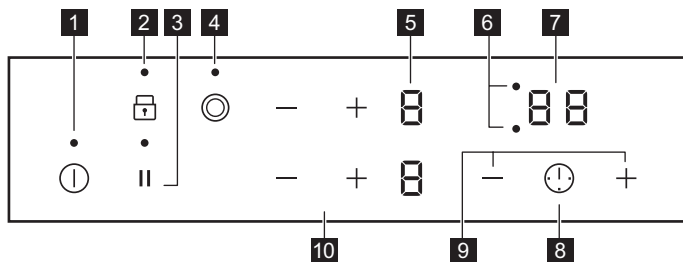



Bedienen Sie das Gerät über die Sensorfelder. Die Anzeigen, Kontrolllampen und akustischen Signale informieren Sie über die aktiven Funktionen.

Sensorfeld	Funktion	Kommentar
1	Ein / Aus	Ein- und Ausschalten des Kochfeldes.
2	Verriegung / Kindersicherung	Verriegeln / Entriegeln des Bedienfelds.
3	Pause	Ein- und Ausschalten der Funktion.
4	-	Ein- und Ausschalten des äußeren Kreises.
5 - +	Kochstufenanzeige	Zeigt die Kochstufe an.
6 -	Kochzonen-Anzeigen des Timers	Zeigt an, für welche Kochzone die Zeit eingestellt wurde.
7 -	Timer-Anzeige	Zeigt die Zeit in Minuten an.
8	-	Auswählen der Kochzone.
9 + / -	-	Erhöhen oder Verringern der Zeit.
10 + / -	-	Einstellen der Kochstufe.

4.3 Anzeige der Kochstufen

Display	Beschreibung
	Die Kochzone ist ausgeschaltet.
-	Die Kochzone ist eingeschaltet.
	Pause ist eingeschaltet.
+ Zahl	Eine Störung ist aufgetreten.
/ /	OptiHeat Control (3-stufige Restwärmeanzeige): Weitergaren/Warmhalten/Restwärme.

Display	Beschreibung
	Verriegelung/ Kindersicherung ist eingeschaltet.
	Automatische Abschaltung ist eingeschaltet.

5. TÄGLICHER GEBRAUCH

WARNUNG!

Siehe Kapitel Sicherheitshinweise.

5.1 Ein- und Ausschalten

Berühren Sie  1 Sekunde lang, um das Kochfeld ein- oder auszuschalten.

5.2 Automatische Abschaltung

Mit dieser Funktion wird das Kochfeld in folgenden Fällen automatisch ausgeschaltet:





- Alle Kochzonen sind ausgeschaltet,
- Nach dem Einschalten des Kochfelds wird keine Kochstufe gewählt,
- Das Bedienfeld ist mehr als 10 Sekunden mit verschütteten Lebensmitteln oder einem Gegenstand bedeckt (Topf, Tuch usw.). Ein akustisches Signal ertönt und das Kochfeld schaltet ab. Entfernen Sie den Gegenstand oder reinigen Sie das Bedienfeld.
- Eine Kochzone wurde nicht ausgeschaltet bzw. die Kochstufe wurde nicht geändert.

Nach einer Weile leuchtet  auf und das Kochfeld schaltet sich aus.

Verhältnis zwischen der Kochstufe und der Zeit, nach der das Kochfeld ausgeschaltet wird:

Kochstufe	Das Kochfeld wird ausgeschaltet nach
 1 - 2	6 Std
3 - 4	5 Std
5	4 Std
6 - 9	1,5 Stunden

5.3 Einstellen der Kochstufe

Berühren Sie , um die Kochstufeneinstellung zu erhöhen. Berühren Sie , um die Kochstufeneinstellung zu verringern. Berühren Sie zum Ausschalten der Kochzone  und  gleichzeitig.

5.4 OptiHeat Control (3-stufige Restwärmeanzeige)

WARNUNG!

 Solange die Anzeige leuchtet, besteht Verbrennungsgefahr durch Restwärme.

Die Anzeigen erscheinen, wenn eine Kochzone heiß ist. Sie zeigen den Restwärmegrad der Kochzonen an, die Sie gerade verwenden:

 – Kochen fortsetzen,

 – Warmhalten,

 – Restwärme.

Die Anzeige kann ebenso erscheinen:

- für die benachbarten Kochzonen, auch wenn Sie sie nicht benutzen,
- wenn heißes Kochgeschirr auf die kalte Kochzone gestellt wird,
- wenn das Kochfeld ausgeschaltet ist, aber die Kochzone noch heiß ist.

Die Anzeige erlischt, wenn die Kochzone abgekühlt ist.

5.5 Ein- und Ausschalten der äußeren Heizkreise

Sie können die Kochfläche manuell an die Abmessungen des Kochgeschirrs anpassen.

Stellen Sie eine Hitzeeinstellung für die Kochzone ein. Wählen Sie das Symbol für die entsprechende Kochzone: .

Um den äußeren Ring zu aktivieren:
Berühren Sie das Symbol. Der Indikator erscheint.

Zum Ausschalten des äußeren Rings:
Berühren Sie das Symbol, bis die Anzeige verschwindet.

5.6 Timer

• Countdown-Kurzzeitwecker

Sie können diese Funktion verwenden, um die Dauer eines einzelnen Kochvorgangs einzustellen.

Stellen Sie zuerst die Kochstufe für die Kochzone und erst danach die Funktion ein.

Auswählen der Kochzone: Berühren Sie  wiederholt, bis die Anzeige der gewünschten Kochzone erscheint.

Einschalten der Funktion oder Ändern der Zeit: Berühren Sie $+$ oder $-$, um die Dauer für den Timer einzustellen (00 - 99 Minuten). Wenn die Kontrolllampe der Kochzone anfängt zu blinken, wird die Zeit heruntergezählt.

So wird die Restzeit angezeigt: Berühren Sie , um die Kochzone auszuwählen. Die Kontrolllampe der Kochzone beginnt zu blinken. Das Display zeigt die Restzeit an.

Ausschalten der Funktion: Berühren Sie , um die Kochzone auszuwählen und berühren Sie dann $-$. Die verbleibende Zeit zählt rückwärts bis **00**. Die Kontrolllampe der Kochzone erlischt.





Nach Ablauf der Zeit ertönt ein akustisches Signal und **00** blinkt. Die Kochzone wird ausgeschaltet.

Ausschalten des Signaltons: Berühren Sie .

• Kurzzeitwecker

Sie können diese Funktion verwenden, wenn das Kochfeld eingeschaltet, die Kochzonen

aber nicht in Betrieb sind. Das Display zeigt  an.

Einschalten der Funktion: Berühren Sie  und dann $+$ oder $-$ des Timers, um die Zeit einzustellen. Nach Ablauf der Zeit blinkt ertönt ein akustisches Signal und **00** blinkt.

Ausschalten des Signaltons: Berühren Sie .

Ausschalten der Funktion: Berühren Sie  und danach $-$. Die verbleibende Zeit zählt rückwärts bis **00**.



Diese Funktion hat keine Auswirkung auf den Kochzonenbetrieb.

5.7 Pause

Mit dieser Funktion werden alle eingeschalteten Kochzonen auf die niedrigste Kochstufe geschaltet.

Wenn diese Funktion eingeschaltet ist, werden alle anderen Symbole des Bedienfelds verriegelt.

Die Funktion unterbricht nicht die Timer-Funktionen.

1. Zum Aktivieren der Funktion : Drücken Sie $||$.

 leuchtet. Die Kochstufe wird auf 1 reduziert.



2. Drücken Sie zum Ausschalten der Funktion $||$.

Die vorherige Heizstufe wird aktiviert.

5.8 Verriegelung

Sie können das Bedienfeld sperren, wenn Kochzonen eingeschaltet sind. So wird verhindert, dass die Kochstufe versehentlich geändert wird.

Stellen Sie zuerst die Kochstufe ein.

Einschalten der Funktion: Berühren Sie .  leuchtet 4 Sekunden auf. Der Timer bleibt eingeschaltet.

Ausschalten der Funktion: Berühren Sie . Die vorherige Kochstufe wird angezeigt.



Diese Funktion wird auch ausgeschaltet, sobald das Kochfeld ausgeschaltet wird.

5.9 Kindersicherung

Diese Funktion verhindert ein versehentliches Einschalten des Kochfelds.

Einschalten der Funktion: Schalten Sie das Kochfeld mit ein. Stellen Sie keine Kochstufe ein. Berühren Sie 4 Sekunden lang. leuchtet auf. Schalten Sie das Kochfeld mit aus.

Ausschalten der Funktion: Schalten Sie das Kochfeld mit ein. Stellen Sie keine Kochstufe ein. Berühren Sie 4 Sekunden lang. leuchtet auf. Schalten Sie das Kochfeld mit aus.

Vorübergehendes Ausschalten der Funktion für einen einzelnen Kochvorgang:

Schalten Sie das Kochfeld mit ein. leuchtet auf. Berühren Sie 4 Sekunden lang. **Stellen Sie die Kochstufe innerhalb von 10 Sekunden ein.** Das

Kochfeld kann jetzt bedient werden. Wenn Sie das Kochfeld mit ausschalten, wird diese Funktion wieder eingeschaltet.

5.10 OffSound Control (Ein- und Ausschalten des Signaltons)

Schalten Sie das Kochfeld aus. Berühren Sie 3 Sekunden lang. Das Display wird ein- und ausgeschaltet. Berühren Sie 3 Sekunden lang. Es wird oder angezeigt. Berühren Sie der vorderen linken Zone zum Auswählen von:

- - der Signalton ist ausgeschaltet
 - - der Signalton ist eingeschaltet
- Ihre Einstellungen werden übernommen, sobald das Kochfeld automatisch ausgeschaltet wird.

Haben Sie die Funktion auf eingestellt, ertönt der Signalton nur in folgenden Fällen:

- Bei der Berührung von
- Nach Ablauf der für Kurzzeitwecker eingestellten Zeit
- Nach Ablauf der für Countdown-Kurzzeitwecker eingestellten Zeit
- Wenn das Bedienfeld bedeckt ist.

6. TIPPS UND HINWEISE



WARNUNG!

Siehe Kapitel Sicherheitshinweise.

6.1 Kochgeschirr

- Der Boden des Kochgeschirrs muss so dick und flach wie möglich sein.
- Stellen Sie sicher, dass die Topfböden sauber sind, bevor Sie sie auf das Kochfeld stellen.
- Um Kratzer zu vermeiden, darf der Topf nicht auf dem Keramikglas verschoben werden.



Kochgeschirr aus Stahlernille oder mit Aluminium- oder Kupferböden kann Verfärbungen der Glaskeramikoberfläche verursachen.

6.2 Beispiele für Kochanwendungen



Die Angaben in der Tabelle sind Richtwerte.

Kochstufe	Verwendung für:	Dauer (Min.)	Tipps
 - 1	Warmhalten von gekochten Speisen.	nach Bedarf	Legen Sie einen Deckel auf das Kochgeschirr.
1 - 2	Sauce Hollandaise, schmelzen: Butter, Schokolade, Gelatine.	5 - 25	Von Zeit zu Zeit rühren.
2	Stocken: Lockere Omeletts, gebackene Eier.	10 - 40	Mit einem Deckel garen.
2 - 3	Köcheln von Reis und Milchgerichten, Erhitzen von Fertiggerichten.	25 - 50	Mindestens doppelte Menge Flüssigkeit zum Reis geben, Milchgerichte nach der Hälfte der Zeit umrühren.
3 - 4	Dünsten von Gemüse, Fisch, Fleisch.	20 - 45	Geben Sie ein paar Esslöffel Wasser hinzu. Überprüfen Sie die Wassermenge während des Prozesses.
4 - 5	Kartoffeln und anderes Gemüse dämpfen.	20 - 60	Den Boden des Topfes mit 1-2 cm Wasser bedecken. Überprüfen Sie während des Prozesses den Wasserstand. Lassen Sie den Deckel auf dem Topf.
4 - 5	Kochen Sie größere Mengen an Lebensmitteln, Eintopfgerichten und Suppen.	60 - 150	Bis zu 3 l Flüssigkeit plus Zutaten.
6 - 7	Sanftes Braten: Schnitzel, Cordon bleu vom Kalb, Kotelett, Frikadellen, Bratwürste, Leber, Mehlschwitze, Eier, Pfannkuchen, Krapfen.	nach Bedarf	Bei Bedarf umdrehen.
7 - 8	Scharfes Braten, Rösti, Lendenstücke, Steaks.	5 - 15	Bei Bedarf umdrehen.
9	Wasser kochen, Nudeln kochen, Fleisch anbraten (Gulasch, Schmorbraten), Frittieren von Pommes frites.		

7. REINIGUNG UND PFLEGE

WARNUNG!

Siehe Kapitel Sicherheitshinweise.

7.1 Allgemeine Informationen

- Reinigen Sie das Kochfeld nach jedem Gebrauch.
- Verwenden Sie stets Kochgeschirr mit sauberen Böden.
- Kratzer oder dunkle Flecken auf der Oberfläche beeinträchtigen die Funktionsfähigkeit des Kochfelds nicht.
- Verwenden Sie einen Spezialreiniger zur Reinigung der Kochfeldoberfläche.

- Verwenden Sie einen speziellen Reinigungsschaber für das Glas.

7.2 Reinigen des Kochfelds

- **Sofort entfernen:** Geschmolzener Kunststoff, Plastikfolie, Salz, Zucker und Lebensmittel mit Zucker, sonst kann der Schmutz das Kochfeld beschädigen. Achten Sie darauf, dass sich niemand Verbrennungen zuzieht. Den speziellen Reinigungsschaber schräg zur Glasfläche ansetzen und über die Oberfläche bewegen.
- **Entfernen, wenn das Kochfeld ausreichend kühl ist:** Kalksteinringe, Wasserringe, Fettflecken, glänzende

metallische Verfärbung. Reinigen Sie das Kochfeld mit einem feuchten Tuch und nicht scheuernden Reinigungsmittel. Wischen Sie das Kochfeld nach der Reinigung mit einem weichen Tuch trocken.





- **Entfernen Sie glänzende metallische Verfärbung:** Benutzen Sie für die Reinigung der Glasoberfläche ein mit einer Lösung aus Essig und Wasser angefeuchtetes Tuch.

8. FEHLERSUCHE

 **WARNUNG!**
Siehe Kapitel Sicherheitshinweise.

8.1 Was zu tun ist, wenn ...

Störung	Mögliche Ursache	Problembesehung
Das Kochfeld kann nicht eingeschaltet oder bedient werden.	Das Kochfeld ist nicht oder nicht ordnungsgemäß an die Spannungsversorgung angeschlossen.	Prüfen Sie, ob das Kochfeld ordnungsgemäß an die Spannungsversorgung angeschlossen ist.
	Die Sicherung ist durchgebrannt.	Vergewissern Sie sich, dass die Sicherung die Ursache für die Störung ist. Brennt die Sicherung wiederholt durch, wenden Sie sich an eine qualifizierte Elektrofachkraft.
	Sie haben die Kochstufe nicht innerhalb von 10 Sekunden eingestellt.	Schalten Sie das Kochfeld erneut ein und stellen Sie die Kochstufe innerhalb von weniger als 10 Sekunden ein.
	Sie haben 2 oder mehr Sensorfelder gleichzeitig berührt.	Berühren Sie nur ein Sensorfeld.
	Pause ist eingeschaltet.	Siehe „Pause“.
Es ist ein konstanter Piepton zu hören.	Auf dem Bedienfeld befinden sich Wasser- oder Fettspritzer.	Reinigen Sie das Bedienfeld.
	Unsachgemäßer elektrischer Anschluss.	Trennen Sie das Kochfeld von der Stromversorgung. Wenden Sie sich an eine Elektrofachkraft zur Überprüfung der Installation.
Ein akustisches Signal ertönt und das Kochfeld wird ausgeschaltet. Wenn das Kochfeld ausgeschaltet wird, ertönt ein akustisches Signal.	Sie haben etwas auf ein oder mehrere Sensorfelder gestellt.	Entfernen Sie den Gegenstand von den Sensorfeldern.
Das Kochfeld wird ausgeschaltet.	Sie haben etwas auf das Sensorfeld  gestellt.	Entfernen Sie den Gegenstand von dem Sensorfeld.
Die Restwärmanzeige funktioniert nicht.	Die Kochzone ist nicht heiß, da sie nur kurze Zeit in Betrieb war oder der Sensor ist beschädigt.	Wenn die Kochzone lange genug betrieben wurde, um heiß zu sein, wenden Sie sich an ein autorisiertes Kundenzentrum.

Störung	Mögliche Ursache	Problembesehung
Der äußere Heizkreis lässt sich nicht einschalten.	Die Kochzone wurde nicht aktiviert.	Stellen Sie zunächst eine HitzeEinstellung für die Kochzone ein.
 In der Mehrkreis-Kochzone befindet sich ein dunkler Bereich.	Es ist normal, dass sich in der Mehrkreis-Kochzone ein dunkler Bereich befindet.	
Das Bedienfeld fühlt sich heiß an.	Das Kochgeschirr ist zu groß oder Sie stellen es zu nah an das Bedienfeld.	Stellen Sie großes Kochgeschirr nach Möglichkeit auf die hinteren Kochzonen.
Es ertönt kein Signalton, wenn Sie die Sensorfelder des Bedienfelds berühren.	Der Ton ist ausgeschaltet.	Schalten Sie den Ton ein. Siehe „Täglicher Gebrauch“.
 leuchtet.	Kindersicherung oder Verriegelung ist eingeschaltet.	Siehe „Täglicher Gebrauch“.
 und eine Zahl werden angezeigt.	Es ist ein Fehler im Kochfeld aufgetreten.	Schalten Sie das Kochfeld aus und nach 30 Sekunden wieder ein. Wenn  erneut erscheint, trennen Sie das Kochfeld von der Spannungsversorgung. Schalten Sie nach 30 Sekunden das Kochfeld wieder ein. Wenn das Problem weiterhin besteht, wenden Sie sich an ein autorisiertes Servicezentrum.
 leuchtet.	Die zweite Phase der Spannungsversorgung ist nicht vorhanden.	Prüfen Sie, ob das Kochfeld ordnungsgemäß an die Spannungsversorgung angeschlossen ist. Nehmen Sie die Sicherung heraus, warten Sie eine Minute und setzen Sie die Sicherung wieder ein.

8.2 Wenn Sie keine Lösung finden ...

Wenn Sie das Problem nicht selbst lösen können, wenden Sie sich an Ihren Händler oder einen autorisierten Kundendienst. Geben Sie die Daten auf dem Typenschild an. Geben Sie den dreistelligen Buchstaben-Code für die Glaskeramik (befindet sich in der Ecke der Glasoberfläche) und eine

Fehlermeldung an. Vergewissern Sie sich, dass Sie das Kochfeld richtig bedient haben. Wenn die Wartung von einem Servicetechniker oder einem Händler nicht kostenlos erfolgt, ist auch während der Garantiezeit eine Gebühr zu entrichten. Die Informationen über Garantiezeitraum und autorisierte Kundendienststellen finden Sie in der Garantiebroschüre.

9. TECHNISCHE DATEN

9.1 Typenschild

Modell LHR3233CK
Typ 60 HED D1 KO

Produkt-Nummer (PNC) 949 492 552 00
220 - 240 V, 50 - 60 Hz

Ser.-Nr.
ELECTROLUX

Hergestellt in: Rumänien
2.9 kW
CE 

9.2 Technische Daten der Kochzonen

Kochzone	Nennleistung (maximale Kochstufe) [W]	Durchmesser der Kochzone [mm]
Vorne mittig	1200	145
Mitte hinten	700 / 1700	120 / 180

Verwenden Sie für optimale Kochergebnisse kein Kochgeschirr, dessen Durchmesser größer als der der Kochzone ist.

10. ENERGIEEFFIZIENZ

10.1 Produktinformationen

Modellbezeichnung	LHR3233CK	
Kochfeldtyp	Einbau-Kochfeld	
Anzahl der Kochzonen	2	
Heiztechnik	Strahlungsbeheizung	
Durchmesser der kreisförmigen Kochzonen (Ø)	Vorne mittig Mitte hinten	14.5 cm 18.0 cm
Energieverbrauch pro Kochzone (EC electric cooking)	Vorne mittig Mitte hinten	188.0 Wh/kg 191.6 Wh/kg
Energieverbrauch des Kochfelds (EC electric hob)	189.8 Wh/kg	

IEC / EN 60350-2 - Elektrische Kochgeräte für den Hausgebrauch - Teil 2: Kochfelder - Verfahren zur Messung der Leistung.

10.2 Energie sparen

Sie können Energie beim täglichen Kochen sparen, wenn Sie den folgenden Hinweisen folgen.

- Wenn Sie Wasser erhitzen, verwenden Sie nur die Menge, die Sie benötigen.
- Legen Sie nach Möglichkeit immer Deckel auf das Kochgeschirr.

- Stellen Sie das Kochgeschirr schon vor dem Einschalten auf die Kochzone.
- Der Boden des Kochgeschirrs sollte den gleichen Durchmesser wie die Kochzone haben.
- Stellen Sie das kleinere Kochgeschirr auf die kleineren Kochzonen.
- Stellen Sie das Kochgeschirr direkt in die Mitte der Kochzone.
- Nutzen Sie die Restwärme, um Speisen warm zu halten oder zum Schmelzen.

11. INFORMATIONEN ZUR ENTSORGUNG

Ihre Pflichten als Endnutzer



Dieses Elektro- bzw. Elektronikgerät ist mit einer durchgestrichenen Abfalltonne auf Rädern gekennzeichnet. Das Gerät darf deshalb nur getrennt vom unsortierten Siedlungsabfall gesammelt und zurückgenommen werden, es darf also nicht in den Hausmüll gegeben werden. Das Gerät kann z. B. bei einer kommunalen Sammelstelle oder ggf. bei einem Vertreiber (siehe zu deren Rücknahmepflichten unten) abgegeben werden. Das gilt auch für alle Bauteile, Unterbaugruppen und Verbrauchsmaterialien des zu entsorgenden Altgeräts.

Bevor das Altgerät entsorgt werden darf, müssen alle Altbatterien und Altakkumulatoren vom Altgerät getrennt werden, die nicht vom Altgerät umschlossen sind. Das gleiche gilt für Lampen, die zerstörungsfrei aus dem Altgerät entnommen werden können. Der Endnutzer ist zudem selbst dafür verantwortlich, personenbezogene Daten auf dem Altgerät zu löschen.

Hinweise zum Recycling

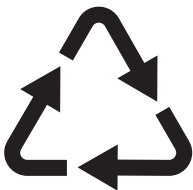

Helfen Sie mit, alle Materialien zu recyceln, die mit diesem Symbol gekennzeichnet sind. Entsorgen Sie solche Materialien, insbesondere Verpackungen, nicht im Hausmüll sondern über die bereitgestellten

Recyclingbehälter oder die entsprechenden örtlichen Sammelsysteme.

Recyceln Sie zum Umwelt- und Gesundheitsschutz auch elektrische und elektronische Geräte.

Rücknahmepflichten der Vertreiber in Deutschland

Wer auf mindestens 400 m² Verkaufsfläche Elektro- und Elektronikgeräte vertreibt oder sonst geschäftlich an Endnutzer abgibt, ist verpflichtet, bei Abgabe eines neuen Geräts ein Altgerät des Endnutzers der gleichen Geräteart, das im Wesentlichen die gleichen Funktionen wie das neue Gerät erfüllt, am Ort der Abgabe oder in unmittelbarer Nähe hierzu unentgeltlich zurückzunehmen. Das gilt auch für Vertreiber von Lebensmitteln mit einer Gesamtverkaufsfläche von mindestens 800 m², die mehrmals im Kalenderjahr oder dauerhaft Elektro- und Elektronikgeräte anbieten und auf dem Markt bereitstellen. Solche Vertreiber müssen zudem auf Verlangen des Endnutzers Altgeräte, die in keiner äußeren Abmessung größer als 25 cm sind (kleine Elektrogeräte), im Einzelhandelsgeschäft oder in unmittelbarer Nähe hierzu unentgeltlich zurückzunehmen; die Rücknahme darf in diesem Fall nicht an den Kauf eines Elektro- oder Elektronikgerätes geknüpft, kann aber auf drei Altgeräte pro Geräteart beschränkt werden.

Ort der Abgabe ist auch der private Haushalt, wenn das neue Elektro- oder Elektronikgerät dorthin geliefert wird; in diesem Fall ist die Abholung des Altgerätes für den Endnutzer kostenlos.

Die vorstehenden Pflichten gelten auch für den Vertrieb unter Verwendung von Fernkommunikationsmitteln, wenn die Vertreiber Lager- und Versandflächen für Elektro- und Elektronikgeräte bzw. Gesamtlager- und -versandflächen für Lebensmittel vorhalten, die den oben genannten Verkaufsflächen entsprechen. Die unentgeltliche Abholung von Elektro- und Elektronikgeräten ist dann aber auf Wärmeüberträger (z. B. Kühlschrank),

Bildschirme, Monitore und Geräte, die Bildschirme mit einer Oberfläche von mehr als 100 cm² enthalten, und Geräte beschränkt, bei denen mindestens eine der äußeren Abmessungen mehr als 50 cm beträgt. Für alle übrigen Elektro- und Elektronikgeräte muss der Vertreiber geeignete Rückgabemöglichkeiten in zumutbarer Entfernung zum jeweiligen Endnutzer gewährleisten; das gilt auch für kleine Elektrogeräte (s.o.), die der Endnutzer zurückgeben will, ohne ein neues Gerät zu kaufen.

Rücknahmepflichten von Vertreibern und andere Möglichkeiten der Entsorgung von Elektro- und Elektronikgeräten in der Region Wallonien

Vertreiber, die Elektro- und Elektronikgeräte verkaufen, sind verpflichtet, bei der Lieferung von Neugeräten Altgeräte desselben Typs, die im Wesentlichen die gleichen Funktionen

wie die Neugeräte erfüllen, kostenlos vom Endverbraucher zurückzunehmen. Dies gilt auch bei der Lieferung von neuen Elektro- und Elektronikgeräten oder beim Fernabsatz.

Darüber hinaus ist jeder, der Elektro- und Elektronikgeräte auf einer Verkaufsfläche von mindestens 400 m² verkauft, verpflichtet, Altgeräte, die in keiner äußeren Abmessung größer als 25 cm sind (Elektrokleingeräte), im Ladengeschäft oder in unmittelbarer Nähe kostenlos zurückzunehmen; die Rücknahme darf in diesem Fall nicht vom Kauf eines Elektro- oder Elektronikgerätes abhängig gemacht werden.

Die Rücknahme von Elektro- und Elektronikgeräten kann auch auf Containerplätzen oder zugelassenen Recyclinghöfen erfolgen. Für weitere Informationen wenden Sie sich bitte an Ihre Gemeindeverwaltung.

ΣΑΣ ΣΚΕΦΤΟΜΑΣΤΕ

Ευχαριστούμε που επιλέξατε μια συσκευή Electrolux. Επιλέξατε ένα προϊόν που χαρακτηρίζεται από επαγγελματική εμπειρία και καινοτομία δεκαετιών. Έξυπνο και κομψό, έχει σχεδιαστεί για εσάς. Έτσι, όποτε το χρησιμοποιείτε, μπορείτε να είστε ήσυχοι ότι θα επιτυγχάνετε σπουδαία αποτελέσματα κάθε φορά. Καλωσορίσατε στην Electrolux.

Επισκεφθείτε τον ιστότοπό μας για να:



Βρείτε υποδείξεις χρήσης, φυλλάδια, συμβουλές για την επίλυση προβλημάτων, πληροφορίες σέρβις και επισκευής:

www.electrolux.com/support



Καταχωρίσετε το προϊόν σας, ώστε να έχετε καλύτερο σέρβις:

www.registerelectrolux.com



Αγοράστε αξεσουάρ, αναλώσιμα και γνήσια ανταλλακτικά για τη συσκευή σας:

www.electrolux.com/shop

ΕΞΥΠΗΡΕΤΗΣΗ ΠΕΛΑΤΩΝ ΚΑΙ ΣΕΡΒΙΣ

Χρησιμοποιείτε πάντα μόνο γνήσια ανταλλακτικά.

Όταν επικοινωνείτε με το Εξουσιοδοτημένο Κέντρο Σέρβις, βεβαιωθείτε ότι έχετε διαθέσιμα τα ακόλουθα στοιχεία: Μοντέλο, PNC, Αριθμός σειράς.

Μπορείτε να βρείτε τις πληροφορίες στην πινακίδα τεχνικών χαρακτηριστικών.

 Προειδοποίηση / Προσοχή - Πληροφορίες για την ασφάλεια

 Γενικές πληροφορίες και συμβουλές

 Πληροφορίες σχετικά με το περιβάλλον

Υπόκειται σε αλλαγές χωρίς προειδοποίηση.

ΠΕΡΙΕΧΟΜΕΝΑ

1. ΠΛΗΡΟΦΟΡΙΕΣ ΓΙΑ ΤΗΝ ΑΣΦΑΛΕΙΑ.....	149
2. ΟΔΗΓΙΕΣ ΓΙΑ ΤΗΝ ΑΣΦΑΛΕΙΑ.....	152
3. ΕΓΚΑΤΑΣΤΑΣΗ.....	154
4. ΠΕΡΙΓΡΑΦΗ ΠΡΟΪΟΝΤΟΣ.....	156
5. ΚΑΘΗΜΕΡΙΝΗ ΧΡΗΣΗ.....	158
6. ΥΠΟΔΕΙΞΕΙΣ ΚΑΙ ΣΥΜΒΟΥΛΕΣ.....	160
7. ΦΡΟΝΤΙΔΑ ΚΑΙ ΚΑΘΑΡΙΣΜΑ.....	162
8. ΕΠΙΛΥΣΗ ΠΡΟΒΛΗΜΑΤΩΝ.....	162
9. ΤΕΧΝΙΚΑ ΧΑΡΑΚΤΗΡΙΣΤΙΚΑ.....	164
10. ΕΝΕΡΓΕΙΑΚΗ ΑΠΟΔΟΣΗ.....	164
11. ΠΕΡΙΒΑΛΛΟΝΤΙΚΑ ΘΕΜΑΤΑ.....	165

1. ΠΛΗΡΟΦΟΡΙΕΣ ΓΙΑ ΤΗΝ ΑΣΦΑΛΕΙΑ

Πριν από την εγκατάσταση και τη χρήση της συσκευής, διαβάστε προσεκτικά τις παρεχόμενες οδηγίες. Ο κατασκευαστής δεν είναι υπεύθυνος για τυχόν τραυματισμούς

ή ζημιές που είναι αποτέλεσμα λανθασμένης εγκατάστασης ή χρήσης. Να φυλάσσετε πάντα αυτές τις οδηγίες σε ένα ασφαλές μέρος με εύκολη πρόσβαση για μελλοντική αναφορά.

1.1 Ασφάλεια παιδιών και ευπαθών ατόμων

- Η συσκευή αυτή μπορεί να χρησιμοποιηθεί από παιδιά ηλικίας 8 ετών και άνω και από άτομα με μειωμένες σωματικές, αισθητηριακές ή πνευματικές δυνατότητες ή έλλειψη εμπειρίας και γνώσης, εάν επιβλέπονται ή έχουν λάβει οδηγίες σχετικά με τη χρήση της συσκευής με ασφαλή τρόπο και κατανοούν τους κινδύνους που ενέχονται. Παιδιά ηλικίας μικρότερης των 8 ετών και άτομα με εκτενείς και περίπλοκες αναπηρίες πρέπει να παραμένουν μακριά από τη συσκευή, εκτός εάν επιβλέπονται συνεχώς.
- Τα παιδιά πρέπει να εποπτεύονται ώστε να διασφαλίζεται ότι δεν παίζουν με τη συσκευή.
- Φυλάσσετε όλα τα υλικά συσκευασίας μακριά από τα παιδιά και απορρίψτε τα κατάλληλα.
- ΠΡΟΕΙΔΟΠΟΙΗΣΗ: Η συσκευή και τα προσβάσιμα μέρη της θερμαίνονται κατά τη χρήση. Κρατάτε τα παιδιά και τα κατοικίδια ζώα μακριά από τη συσκευή όταν την χρησιμοποιείτε και όταν ψύχεται.
- Εάν η συσκευή διαθέτει διάταξη ασφαλείας για παιδιά, θα πρέπει να είναι ενεργοποιημένη.
- Τα παιδιά δεν πρέπει να εκτελούν τον καθαρισμό και τη συντήρηση που εκτελεί ο χρήστης στη συσκευή χωρίς επίβλεψη.

1.2 Γενικές πληροφορίες για την ασφάλεια

- Αυτή η συσκευή προορίζεται μόνο για μαγειρική χρήση.
- Η συσκευή αυτή έχει σχεδιαστεί μόνο για οικιακή χρήση σε εσωτερικό περιβάλλον.
- Η συσκευή αυτή μπορεί να χρησιμοποιηθεί σε γραφεία, δωμάτια ξενοδοχείων, ξενώνες, αγροικίες και άλλα παρόμοια καταλύματα όπου τέτοια χρήση δεν υπερβαίνει τα επίπεδα της (μέσης) οικιακής χρήσης.

- ΠΡΟΕΙΔΟΠΟΙΗΣΗ: Η συσκευή και τα προσβάσιμα μέρη της θερμαίνονται κατά τη χρήση. Χρειάζεται προσοχή για να μην αγγίζετε τις αντιστάσεις.
- ΠΡΟΕΙΔΟΠΟΙΗΣΗ: Το μαγείρεμα χωρίς επιτήρηση σε εστίες με λάδι ή λίπος μπορεί να είναι επικίνδυνο και να προκαλέσει πυρκαγιά.
- Ποτέ μη χρησιμοποιείτε νερό για να σβήσετε πυρκαγιά από το μαγείρεμα. Απενεργοποιήστε τη συσκευή και καλύψτε τις φλόγες με π.χ. πυρίμαχη κουβέρτα ή καπάκι.
- ΠΡΟΕΙΔΟΠΟΙΗΣΗ: Η συσκευή δεν πρέπει να τροφοδοτείται μέσω μιας εξωτερικής διάταξης μεταγωγής, όπως ένας χρονοδιακόπτης, ή να είναι συνδεδεμένη σε κύκλωμα το οποίο ενεργοποιείται και απενεργοποιείται συχνά από μια διάταξη.
- ΠΡΟΣΟΧΗ: Η διαδικασία μαγειρέματος πρέπει να επιβλέπεται. Μια σύντομη διαδικασία μαγειρέματος πρέπει να επιβλέπεται συνεχώς.
- ΠΡΟΕΙΔΟΠΟΙΗΣΗ: Κίνδυνος πυρκαγιάς: Μη φυλάσσετε αντικείμενα επάνω στις επιφάνειες μαγειρέματος.
- Μην τοποθετείτε πάνω στην επιφάνεια της εστίας μεταλλικά αντικείμενα όπως μαχαίρια, πιρούνια, κουτάλια και καπάκια, γιατί μπορούν να ζεσταθούν.
- Μην χρησιμοποιείτε τη συσκευή πριν την εγκαταστήσετε στην ενσωματωμένη δομή.
- Μη χρησιμοποιείτε ατμοκαθαριστή για τον καθαρισμό της συσκευής.
- Εάν υπάρχουν ρωγμές στην υαλοκεραμική / γυάλινη επιφάνεια, απενεργοποιήστε τη συσκευή και αποσυνδέστε την από την πρίζα. Σε περίπτωση που η συσκευή είναι συνδεδεμένη απευθείας στην παροχή ρεύματος με κουτί σύνδεσης, αφαιρέστε την ασφάλεια για να αποσυνδέσετε τη συσκευή από την τροφοδοσία ρεύματος. Σε κάθε περίπτωση, επικοινωνήστε με το Εξουσιοδοτημένο Κέντρο Σέρβις.
- Εάν το καλώδιο τροφοδοσίας έχει υποστεί ζημιές, θα πρέπει να αντικατασταθεί από τον κατασκευαστή, το

Εξουσιοδοτημένο Κέντρο Σέρβις ή ένα κατάλληλα καταρτισμένο άτομο ώστε να αποφευχθούν τυχόν κίνδυνοι.

- **ΠΡΟΕΙΔΟΠΟΙΗΣΗ:** Χρησιμοποιείτε μόνο προστατευτικά εστιών του κατασκευαστή της συσκευής μαγειρέματος ή που υποδεικνύονται από τον κατασκευαστή της συσκευής στις οδηγίες χρήσης ως κατάλληλα ή προστατευτικά εστιών που είναι ενσωματωμένα στη συσκευή. Η χρήση ακατάλληλων προστατευτικών μπορεί να προκαλέσει ατυχήματα.

2. ΟΔΗΓΙΕΣ ΓΙΑ ΤΗΝ ΑΣΦΑΛΕΙΑ

2.1 Εγκατάσταση

ΠΡΟΕΙΔΟΠΟΙΗΣΗ!

Μόνο ένα εξειδικευμένο άτομο πρέπει να εγκαταστήσει αυτήν τη συσκευή.

ΠΡΟΕΙΔΟΠΟΙΗΣΗ!

Κίνδυνος τραυματισμού ή βλάβης της συσκευής.

- Αφαιρέστε όλα τα υλικά της συσκευασίας.
- Εάν η συσκευή έχει υποστεί ζημιά, μην προβείτε σε εγκατάσταση ή χρήση της.
- Ακολουθείτε τις οδηγίες εγκατάστασης που παρέχονται με τη συσκευή.
- Τηρείτε την ελάχιστη απόσταση από άλλες συσκευές και μονάδες.
- Πάντα να προσέχετε όταν μετακινείτε τη συσκευή καθώς είναι βαριά. Να χρησιμοποιείτε πάντα γάντια ασφαλείας και κλειστά παπούτσια.
- Στεγανοποιήστε τις κομμένες επιφάνειες με υλικό στεγανοποίησης, ώστε να αποτραπεί η διόγκωσή τους από την υγρασία.
- Προστατέψτε το κάτω μέρος της συσκευής από ατμούς και υγρασία.
- Μην τοποθετείτε τη συσκευή δίπλα σε πόρτα ή κάτω από παράθυρο. Έτσι, αποτρέπεται η πτώση ζεστών μαγειρικών σκευών από τη συσκευή κατά το άνοιγμα της πόρτας ή του παραθύρου.
- Εάν η συσκευή είναι εγκατεστημένη επάνω από συρτάρι, διασφαλίστε ότι ο χώρος ανάμεσα στο κάτω μέρος της συσκευής και το επάνω συρτάρι είναι επαρκής για την κυκλοφορία αέρα.

- Το κάτω μέρος της συσκευής μπορεί να θερμανθεί πολύ. Φροντίστε να τοποθετήσετε ένα διαχωριστικό πλαίσιο από κόντρα πλακέ, υλικό για σκελετό επίπλων κουζίνας ή άλλα μη εύφλεκτα υλικά κάτω από τη συσκευή για την αποτροπή πρόσβασης στο κάτω μέρος.
- Το διαχωριστικό πλαίσιο πρέπει να καλύπτει πλήρως την περιοχή κάτω από τις εστίες.

2.2 Ηλεκτρική σύνδεση

ΠΡΟΕΙΔΟΠΟΙΗΣΗ!

Κίνδυνος πυρκαγιάς και ηλεκτροπληξίας.

- Όλες οι ηλεκτρικές συνδέσεις πρέπει να πραγματοποιούνται από επαγγελματία ηλεκτρολόγο.
- , η συσκευή πρέπει να γειωθεί.
- Πριν από την εκτέλεση οποιασδήποτε εργασίας, βεβαιωθείτε ότι η συσκευή έχει αποσυνδεθεί από την παροχή ρεύματος.
- Βεβαιωθείτε ότι οι παράμετροι στην πινακίδα τεχνικών χαρακτηριστικών είναι συμβατές με τις ονομαστικές τιμές ηλεκτρικού ρεύματος της παροχής ρεύματος.
- Βεβαιωθείτε ότι η συσκευή έχει εγκατασταθεί σωστά. Οι χαλαρές ή λανθασμένες συνδέσεις στο καλώδιο τροφοδοσίας ή το φιν (κατά περίπτωση), μπορούν να οδηγήσουν σε υπερθέρμανση του ακροδέκτη.
- Χρησιμοποιήστε το κατάλληλο καλώδιο τροφοδοσίας.
- Μην αφήνετε το καλώδιο τροφοδοσίας να μπερδεύεται.

- Βεβαιωθείτε ότι έχει εγκατασταθεί προστασία από ηλεκτροπληξία.
- Χρησιμοποιήστε τον σφικτήρα ανακούφισης καταπόνησης στο καλώδιο.
- Βεβαιωθείτε ότι το καλώδιο τροφοδοσίας ή το φως (κατά περίπτωση) δεν έρχεται σε επαφή με τη ζεστή συσκευή ή με ζεστά μαγειρικά σκεύη κατά τη σύνδεση της συσκευής σε πρίζα.
- Μη χρησιμοποιείτε πολύπριζα και μπαλαντζές.
- Προσέχετε να μην προκληθεί ζημιά στο φως τροφοδοσίας (κατά περίπτωση) ή στο καλώδιο τροφοδοσίας. Επικοινωνήστε με το Εξουσιοδοτημένο Κέντρο Σέρβις ή έναν ηλεκτρολόγο για την αλλαγή ενός κατεστραμμένου καλωδίου τροφοδοσίας.
- Η προστασία από ηλεκτροπληξία των υπό τάση ή μονωμένων τμημάτων πρέπει να στερεώνεται με τέτοιο τρόπο, ώστε να μην είναι δυνατή η αφαίρεσή της χωρίς εργαλεία.
- Συνδέστε το φως τροφοδοσίας στην πρίζα μόνον αφού έχει ολοκληρωθεί η εγκατάσταση. Μετά την εγκατάσταση, βεβαιωθείτε ότι είναι δυνατή η πρόσβαση στο φως τροφοδοσίας.
- Εάν η πρίζα είναι χαλαρή, μη συνδέετε το φως τροφοδοσίας.
- Μην τραβάτε το καλώδιο τροφοδοσίας για να αποσυνδέσετε τη συσκευή. Τραβάτε πάντα το φως τροφοδοσίας.
- Χρησιμοποιείτε μόνο σωστές μονωτικές διατάξεις: ασφαλειοδιακόπτες, ασφάλειες (βιδωτές ασφάλειες αφαιρούμενες από την υποδοχή), διακόπτες διαφυγής ρεύματος και ρελέ.
- Στην ηλεκτρική εγκατάσταση της συσκευής πρέπει να προβλέπεται μονωτική διάταξη που να επιτρέπει την αποσύνδεση της συσκευής από το δίκτυο ρεύματος από όλους τους πόλους. Η μονωτική διάταξη πρέπει να έχει ελάχιστη απόσταση 3 mm μεταξύ των επαφών.

2.3 Χρήση



ΠΡΟΕΙΔΟΠΟΙΗΣΗ!

Κίνδυνος τραυματισμού, εγκαυμάτων και ηλεκτροπληξίας.

- Μην αλλάζετε τις προδιαγραφές αυτής της συσκευής.

- Αφαιρέστε όλα τα υλικά συσκευασίας, τις ετικέτες και την προστατευτική μεμβράνη (κατά περίπτωση) πριν από την πρώτη χρήση.
- Φροντίστε τα ανοίγματα αερισμού να είναι ελεύθερα από εμπόδια.
- Μην αφήνετε τη συσκευή χωρίς επιτήρηση κατά τη λειτουργία.
- Ορίστε τις ζώνες μαγειρέματος στη θέση «Απενεργοποίηση» μετά από κάθε χρήση.
- Μην τοποθετείτε μαχαιροπίρουνα ή καπάκια από κατασραλάκια πάνω στις ζώνες μαγειρέματος. Μπορεί να ζεσταθούν.
- Μην λειτουργείτε τη συσκευή με βρεγμένα χέρια ή όταν είναι σε επαφή με νερό.
- Μη χρησιμοποιείτε τη συσκευή ως επιφάνεια εργασίας ή ως επιφάνεια αποθήκευσης αντικειμένων.
- Εάν υπάρξουν ρωγμές στην επιφάνεια της συσκευής, αποσυνδέστε την αμέσως από την παροχή ρεύματος. Με αυτόν τον τρόπο, αποτρέπεται πιθανή ηλεκτροπληξία.
- Όταν τοποθετείτε φαγητό μέσα σε ζεστό λάδι, μπορεί να υπάρξει πιπίλισμα.



ΠΡΟΕΙΔΟΠΟΙΗΣΗ!

Κίνδυνος πυρκαγιάς και έκρηξης

- Τα λίπη και το λάδι απελευθερώνουν εύφλεκτους ατμούς όταν θερμαίνονται. Κρατάτε γυμνές φλόγες ή θερμά αντικείμενα μακριά από λίπη και λάδια όταν τα χρησιμοποιείτε στο μαγείρεμα.
- Οι ατμοί που απελευθερώνει το πολύ ζεστό λάδι μπορεί να προκαλέσουν αυθόρμητη ανάφλεξη.
- Το χρησιμοποιημένο λάδι, που μπορεί να περιέχει υπολείμματα τροφίμων, μπορεί να προκαλέσει πυρκαγιά σε χαμηλότερη θερμοκρασία από το λάδι που χρησιμοποιείται για πρώτη φορά.
- Μην τοποθετείτε εύφλεκτα προϊόντα ή στοιχεία που είναι βρεγμένα με εύφλεκτα προϊόντα μέσα, κοντά ή πάνω στη συσκευή.



ΠΡΟΕΙΔΟΠΟΙΗΣΗ!

Κίνδυνος πρόκλησης ζημιάς στη συσκευή.

- Μην τοποθετείτε ζεστά μαγειρικά σκεύη επάνω στον πίνακα χειριστηρίων.

- Μην τοποθετείτε το ζεστό κάλυμμα σκεύους στη γυάλινη επιφάνεια των εστιών.
- Μην αφήνετε να στεγνώσει το περιεχόμενο των μαγειρικών σκευών καθώς μαγειρεύετε.
- Προσέξτε να μην αφήσετε αντικείμενα ή μαγειρικά σκεύη να πέσουν πάνω στη συσκευή. Η επιφάνεια μπορεί να καταστραφεί.
- Μην ενεργοποιείτε τις ζώνες μαγειρέματος με άδεια σκεύη ή χωρίς σκεύη.
- Μην τοποθετείτε αλουμινόχαρτο επάνω στη συσκευή.
- Τα μαγειρικά σκεύη από χυτοσίδηρο, αλουμίνιο ή αυτά με φθαρμένη βάση μπορούν να χαράξουν τη γυάλινη / υαλοκεραμική επιφάνεια. Να σηκώνετε πάντα αυτά τα αντικείμενα όταν πρέπει να τα μετακινήσετε στην επιφάνεια μαγειρέματος.

2.4 Φροντίδα και καθάρισμα

- Καθαρίζετε τακτικά τη συσκευή για να αποτραπεί η φθορά του υλικού της επιφάνειας.
- Απενεργοποιήστε τη συσκευή και αφήστε την να κρυώσει πριν την καθαρίσετε.
- Μη χρησιμοποιείτε ψεκάσμο με νερό ή ατμό για το καθάρισμα της συσκευής.
- Καθαρίστε τη συσκευή με ένα υγρό μαλακό πανί. Χρησιμοποιείτε μόνο ουδέτερα απορρυπαντικά. Μη χρησιμοποιείτε λειαντικά προϊόντα, σφουγγαράκια που χαράσσουν, διαλύτες ή μεταλλικά αντικείμενα.

2.5 Σέρβις

- Για την επισκευή της συσκευής, επικοινωνήστε με το Εξουσιοδοτημένο Κέντρο Σέρβις. Χρησιμοποιείτε μόνο γνήσια ανταλλακτικά.
- Σχετικά με τον/τους λαμπτήρα/λαμπτήρες εντός αυτού του προϊόντος και τους ανταλλακτικούς λαμπτήρες που πωλούνται ξεχωριστά: Αυτοί οι λαμπτήρες προορίζονται ώστε να αντέχουν σε εξαιρετικά δύσκολες συνθήκες σε οικιακές συσκευές, όπως σε θερμοκρασίες, δονήσεις, υγρασία ή προορίζονται να σηματοδοτούν πληροφορίες σχετικά με τη λειτουργική κατάσταση της συσκευής. Δεν προορίζονται για χρήση σε άλλες εφαρμογές και δεν είναι κατάλληλοι για τον φωτισμό οικιακών χώρων.

2.6 Απόρριψη

ΠΡΟΕΙΔΟΠΟΙΗΣΗ!

Κίνδυνος τραυματισμού ή ασφυξίας.

- Επικοινωνήστε με τις δημοτικές αρχές της περιοχής σας για πληροφορίες σχετικά με τον τρόπο απόρριψης της συσκευής.
- Αποσυνδέστε τη συσκευή από την παροχή ρεύματος.
- Κόψτε το καλώδιο τροφοδοσίας κοντά στη συσκευή και απορρίψτε το.

3. ΕΓΚΑΤΑΣΤΑΣΗ

ΠΡΟΕΙΔΟΠΟΙΗΣΗ!

Ανατρέξτε στα κεφάλαια σχετικά με την Ασφάλεια.

3.1 Πριν από την εγκατάσταση

Προτού εγκαταστήσετε τις εστίες, σημειώστε τις παρακάτω πληροφορίες από την πινακίδα τεχνικών χαρακτηριστικών. Η πινακίδα τεχνικών χαρακτηριστικών βρίσκεται στο κάτω μέρος των εστιών.

Σειριακός αριθμός

3.2 Εντοιχιζόμενες εστίες

Χρησιμοποιείτε τις εντοιχιζόμενες εστίες μόνο μετά την εγκατάστασή τους σε σωστά κατασκευασμένα εντοιχιζόμενα ντουλάπια και πάγκους εργασίας που πληρούν τα ισχύοντα πρότυπα.

3.3 Τοποθέτηση του λάστιχου

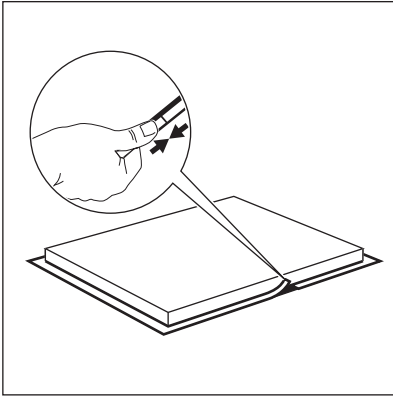

ΕΓΚΑΤΑΣΤΑΣΗ ΣΕ ΠΑΓΚΟ

1. Καθαρίστε τον πάγκο γύρω από την κομμένη εσοχή.
2. Τοποθετήστε την παρεχόμενη 2x6 mm λωρίδα στεγανοποίησης στην κάτω πλευρά των εστιών κατά μήκος του εξωτερικού άκρου της υαλοκεραμικής επιφάνειας. Μην την τεντώσετε. Βεβαιωθείτε ότι τα άκρα της στεγανοποιητικής λωρίδας βρίσκονται στη μέση της μίας πλευράς της εστίας.
3. Προσθέστε μερικά χιλιοστά στο μήκος όταν κόβετε τη στεγανοποιητική λωρίδα.
4. Ενώστε τις δύο άκρες της στεγανοποιητικής λωρίδας.

3.4 Συναρμολόγηση

Εάν εγκαταστήσετε την εστία κάτω από απορροφητήρα, ανατρέξτε στις οδηγίες εγκατάστασης του απορροφητήρα για την ελάχιστη απόσταση μεταξύ των συσκευών.

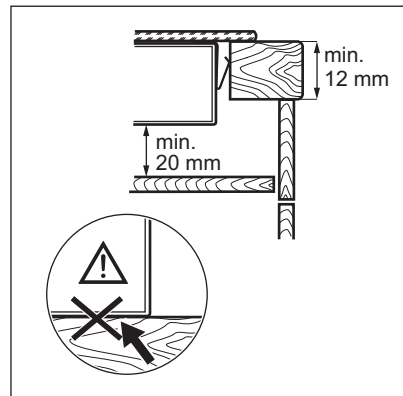
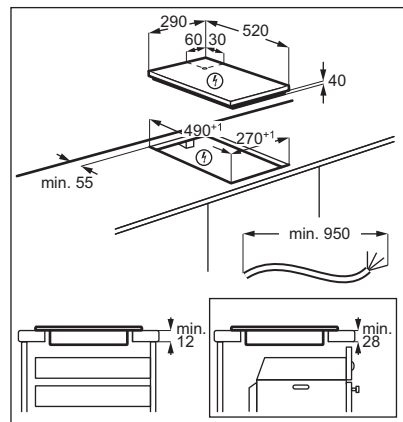
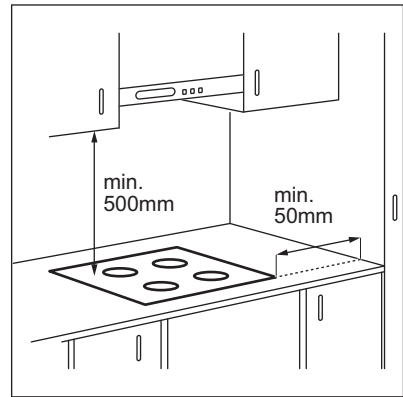

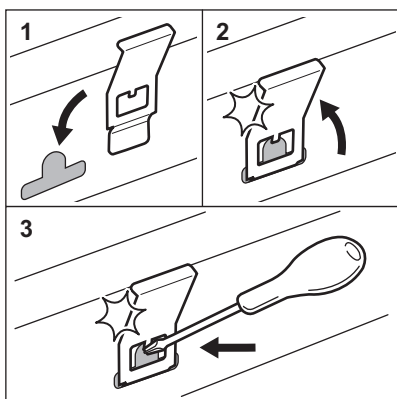
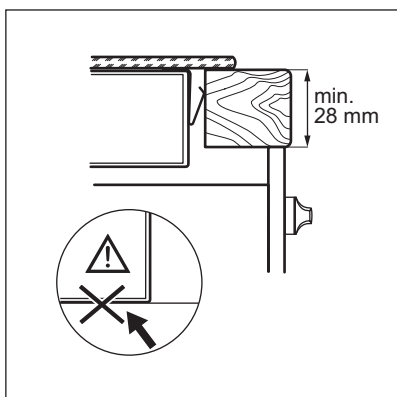

3.5 Εγκατάσταση για περισσότερες από μία εστίες

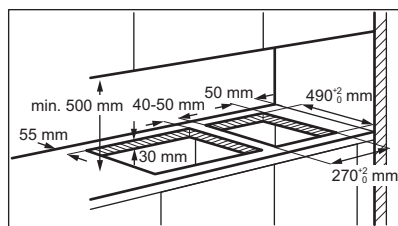

3.6 Καλώδιο σύνδεσης

- Οι εστίες παρέχονται με καλώδιο σύνδεσης
- Για αντικατάσταση του καλωδίου ρεύματος που έχει φθαρεί, χρησιμοποιήστε τύπο καλωδίου: H05V2V2-F η οποία είναι ανθεκτική σε θερμοκρασία 90 °C °C ή υψηλότερη. Επικοινωνήστε με ένα Εξουσιοδοτημένο Κέντρο Σέρβις. Το καλώδιο σύνδεσης θα πρέπει να αντικαθίσταται μόνο από εξουσιοδοτημένο ηλεκτρολόγο.

4. ΠΕΡΙΓΡΑΦΗ ΠΡΟΪΟΝΤΟΣ

4.1 Διάταξη επιφάνειας μαγειρέματος

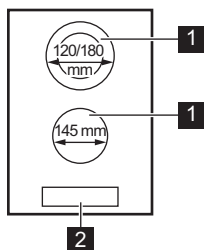

- 1 Ζώνη μαγειρέματος
- 2 Πίνακας χειριστηρίων

4.2 Διάταξη χειριστηρίου

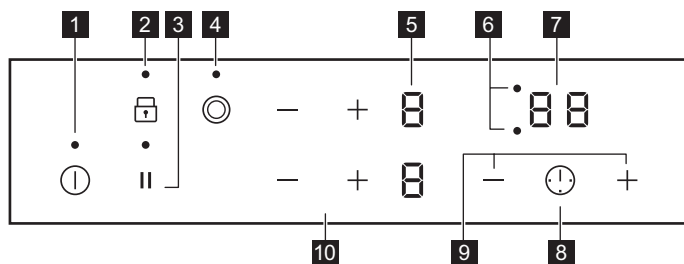



Χρησιμοποιήστε τα πεδία αφής για τη λειτουργία της συσκευής. Οι οθόνες, οι ενδείξεις και οι ήχοι υποδεικνύουν τις λειτουργίες που είναι ενεργοποιημένες.

Πεδίο αφής	Λειτουργία	Σχόλιο
1	Έναρξη / Απενεργοποίηση	Για ενεργοποίηση και απενεργοποίηση των εστιών.
2	Κλειδώμα / Διάταξη ασφαλείας για παιδιά	Για κλειδώμα / ξεκλειδώμα του χειριστηρίου.
3	Παύση	Για ενεργοποίηση και απενεργοποίηση της λειτουργίας.
4	-	Για ενεργοποίηση και απενεργοποίηση του εξωτερικού δακτυλίου.
5 -	Ένδειξη σκάλας μαγειρέματος	Για εμφάνιση της σκάλας μαγειρέματος.
6 -	Ενδείξεις χρονοδιακόπτη για τις ζώνες μαγειρέματος	Για εμφάνιση της ζώνης για την οποία έχει ρυθμιστεί ο χρόνος.
7 -	Ένδειξη χρονοδιακόπτη	Για εμφάνιση του χρόνου σε λεπτά.
8	-	Για επιλογή της ζώνης μαγειρέματος.
9 + / -	-	Για αύξηση ή μείωση του χρόνου.
10 + / -	-	Για ρύθμιση μιας σκάλας μαγειρέματος.

4.3 Ενδείξεις σκάλας μαγειρέματος

Οθόνη	Περιγραφή
	Η ζώνη μαγειρέματος είναι απενεργοποιημένη.
	Η ζώνη μαγειρέματος είναι ενεργοποιημένη.
	Είναι ενεργοποιημένη η επιλογή Παύση.
	Υπάρχει δυσλειτουργία.

Οθόνη	Περιγραφή
	OptiHeat Control (Ένδειξη υπολειπόμενης θερμότητας 3 σταδίων): συνέχιση μαγειρέματος / διατήρηση θερμότητας / υπολειπόμενη θερμότητα.
	Είναι ενεργοποιημένη η επιλογή Κλειδωμα / Διάταξη ασφαλείας για παιδιά.
	Είναι ενεργοποιημένη η επιλογή Αυτόματη απενεργοποίησης.

5. ΚΑΘΗΜΕΡΙΝΗ ΧΡΗΣΗ

ΠΡΟΕΙΔΟΠΟΙΗΣΗ!

Ανατρέξτε στα κεφάλαια σχετικά με την Ασφάλεια.

5.1 Ενεργοποίηση και απενεργοποίηση

Αγγίξτε το  για 1 δευτερόλεπτο για να ενεργοποιήσετε ή να απενεργοποιήσετε τις εστίες.

5.2 Αυτόματη απενεργοποίηση

Η λειτουργία απενεργοποιεί αυτόματα τις εστίες, εάν:





- έχουν απενεργοποιηθεί όλες οι ζώνες μαγειρέματος,
- δεν επιλέξετε σκάλα μαγειρέματος μετά την ενεργοποίηση των εστιών,
- χύθηκε κάτι ή έχετε τοποθετήσει κάτι επάνω στο χειριστήριο για περισσότερο από 10 δευτερόλεπτα (ένα σκεύος, ένα πιάτο, κ.λπ.). Ακούγεται ένα ηχητικό σήμα και οι εστίες απενεργοποιούνται. Αφαιρέστε το αντικείμενο ή καθαρίστε τον πίνακα χειριστηρίων.
- μην απενεργοποιείτε μια ζώνη μαγειρέματος ή μην αλλάζετε τη σκάλα μαγειρέματος. Μετά από κάποιο χρονικό διάστημα, ανάβει η ένδειξη  και οι εστίες απενεργοποιούνται.

Η σχέση μεταξύ της σκάλας μαγειρέματος και του χρόνου μετά τον οποίο οι εστίες απενεργοποιούνται:

Σκάλα μαγειρέματος	Οι εστίες απενεργοποιούνται μετά από
 1 - 2	6 ώρες

Σκάλα μαγειρέματος	Οι εστίες απενεργοποιούνται μετά από
3 - 4	5 ώρες
5	4 ώρες
6 - 9	1,5 ώρα

5.3 Σκάλα μαγειρέματος

Αγγίξτε το  για να αυξήσετε τη σκάλα μαγειρέματος. Αγγίξτε το  για να μειώσετε τη σκάλα μαγειρέματος. Αγγίξτε ταυτόχρονα το  και το  για να απενεργοποιήσετε τη ζώνη μαγειρέματος.

5.4 OptiHeat Control (Ένδειξη υπολειπόμενης θερμότητας 3 σταδίων)

ΠΡΟΕΙΔΟΠΟΙΗΣΗ!

 Όσο η ένδειξη είναι αναμμένη, υπάρχει κίνδυνος εγκαυμάτων από την υπολειπόμενη θερμότητα.

Οι ενδείξεις εμφανίζονται όταν μια ζώνη μαγειρέματος είναι ζεστή. Υποδεικνύουν το επίπεδο της υπολειπόμενης θερμότητας για τις ζώνες μαγειρέματος που χρησιμοποιείτε εκείνη τη στιγμή:

 - συνέχεια μαγειρέματος,

 - διατήρηση θερμότητας,

 - υπολειπόμενη θερμότητα.

Η ένδειξη μπορεί επίσης να εμφανίζεται:

- για τις διπλανές ζώνες μαγειρέματος ακόμη και αν δεν τις χρησιμοποιείτε,
- όταν τοποθετούνται ζεστά μαγειρικά σκεύη σε κρύα ζώνη μαγειρέματος,
- όταν η εστία είναι απενεργοποιημένη, αλλά η ζώνη μαγειρέματος παραμένει ζεστή.

Η ένδειξη εξαφανίζεται όταν η ζώνη μαγειρέματος έχει κρυσώσει.

5.5 Ενεργοποίηση και απενεργοποίηση των εξωτερικών δακτυλίων

Μπορείτε να ρυθμίσετε χειροκίνητα την επιφάνεια μαγειρέματος στις διαστάσεις του μαγειρικού σκεύους.

Ορίστε μια ρύθμιση θερμότητας για τη ζώνη μαγειρέματος. Επιλέξτε το σύμβολο που αντιστοιχεί στη ζώνη μαγειρέματος: .

Για να ενεργοποιήσετε τον εξωτερικό δακτύλιο: αγγίξτε το σύμβολο. Εμφανίζεται η ένδειξη.

Για να απενεργοποιήσετε τον εξωτερικό δακτύλιο: αγγίξτε το σύμβολο μέχρι να εξαφανιστεί η ένδειξη.



5.6 Χρονοδιακόπτης

- **Χρονοδιακόπτης αντίστροφης μέτρησης**

Μπορείτε να χρησιμοποιήσετε αυτή τη λειτουργία για να ρυθμίσετε το χρονικό διάστημα για μια συγκεκριμένη περίοδο μαγειρέματος.

Ρυθμίστε πρώτα τη σκάλα μαγειρέματος για τη ζώνη μαγειρέματος και κατόπιν τη λειτουργία.

Για να ρυθμίσετε τη ζώνη μαγειρέματος: αγγίξτε επανειλημμένα το  μέχρι η ένδειξη της ζώνης μαγειρέματος να εμφανιστεί.



Για ενεργοποίηση της λειτουργίας ή αλλαγή του χρόνου: αγγίξτε το  ή το  του χρονοδιακόπτη για να ρυθμίσετε τον χρόνο (00 - 99 λεπτά). Όταν η ένδειξη της ζώνης μαγειρέματος αρχίσει να αναβοσβήνει, εκτελείται αντίστροφη μέτρηση.

Για να δείτε τον υπολειπόμενο χρόνο:

αγγίξτε το  για ρύθμιση της ζώνης μαγειρέματος. Η ένδειξη της ζώνης

μαγειρέματος αρχίζει να αναβοσβήνει. Η οθόνη εμφανίζει τον υπολειπόμενο χρόνο.

Για να απενεργοποιήσετε τη λειτουργία:

αγγίξτε το  για ρύθμιση της ζώνης μαγειρέματος και μετά αγγίξτε το . Ο χρόνος ξεκινά να μετρά αντίστροφα έως την τιμή 00. Η ένδειξη της ζώνης μαγειρέματος εξαφανίζεται.





Όταν τελειώσει η αντίστροφη μέτρηση, ακούγεται ένα ηχητικό σήμα και η ένδειξη 00 αναβοσβήνει. Η ζώνη μαγειρέματος απενεργοποιείται.

Για να διακόψετε τον ήχο: αγγίξτε το .

- **Χρονομετρητής**



Μπορείτε να χρησιμοποιήσετε αυτή τη λειτουργία όταν οι εστίες είναι ενεργοποιημένες και οι ζώνες μαγειρέματος δεν λειτουργούν. Η ένδειξη σκάλας μαγειρέματος εμφανίζει το .

Για να ενεργοποιήσετε τη λειτουργία:

αγγίξτε το  και μετά αγγίξτε  ή  του χρονοδιακόπτη για να ρυθμίσετε το χρόνο. Όταν τελειώσει ο χρόνος, ακούγεται ένα ηχητικό σήμα και η ένδειξη 00 αναβοσβήνει.

Για να διακόψετε τον ήχο: αγγίξτε το .

Για να απενεργοποιήσετε τη λειτουργία:

αγγίξτε το  και στη συνέχεια αγγίξτε το . Ο χρόνος ξεκινά να μετρά αντίστροφα έως την τιμή 00.



Η λειτουργία δεν έχει καμία επίδραση στη λειτουργία των ζωνών μαγειρέματος.

5.7 Παύση

Η λειτουργία ρυθμίζει όλες τις ζώνες μαγειρέματος που είναι ενεργοποιημένες στη χαμηλότερη ρύθμιση ισχύος.

Όταν η λειτουργία είναι ενεργοποιημένη, όλα τα άλλα σύμβολα στα χειριστήρια είναι κλειδωμένα.

Η λειτουργία δεν διακόπτει τις λειτουργίες του χρονοδιακόπτη.

1. Για να ενεργοποιήσετε τη λειτουργία:

πίεστε το **||**.

⏏ Ανάβει η ένδειξη . Η σκάλα μαγειρέματος έχει μειωθεί στη θέση 1.

2. Για να απενεργοποιήσετε τη

λειτουργία: πίεστε το **||**.

Ανάβει η προηγούμενη ρύθμιση ζεστάματος .

5.8 Κλείδωμα

Μπορείτε να κλειδώσετε το χειριστήριο ενώ οι ζώνες μαγειρέματος λειτουργούν. Αυτό αποτρέπει την ακούσια αλλαγή της σκάλας μαγειρέματος.

Επιλέξτε πρώτα τη σκάλα μαγειρέματος.

Για να ενεργοποιήσετε τη λειτουργία:

αγγίξτε το **⏏**. Ανάβει η ένδειξη **L** για 4 δευτερόλεπτα. Ο Χρονοδιακόπτης παραμένει σε λειτουργία.

Για να απενεργοποιήσετε τη λειτουργία:

αγγίξτε το **⏏**. Ανάβει η προηγούμενη σκάλα μαγειρέματος.



Όταν απενεργοποιήσετε τις εστίες, απενεργοποιείτε και αυτή τη λειτουργία.

5.9 Διάταξη ασφαλείας για παιδιά

Η λειτουργία αυτή εμποδίζει την ακούσια χρήση των εστιών.

Για να ενεργοποιήσετε τη λειτουργία:

ενεργοποιήστε τη συσκευή με το **⏏**. Μη ρυθμίσετε κάποια σκάλα μαγειρέματος.

Αγγίξτε το **⏏** για 4 δευτερόλεπτα. Η ένδειξη

L ανάβει. Απενεργοποιήστε τις εστίες με το **⏏**.

Για να απενεργοποιήσετε τη λειτουργία:

ενεργοποιήστε τη συσκευή με το **⏏**. Μη

ρυθμίσετε κάποια σκάλα μαγειρέματος.

Αγγίξτε το **⏏** για 4 δευτερόλεπτα. Η ένδειξη **L** ανάβει. Απενεργοποιήστε τις εστίες με το **⏏**.

Για να παρακάμψετε τη λειτουργία μόνο για μία περίοδο μαγειρέματος:

ενεργοποιήστε τις εστίες με το **⏏**. Η ένδειξη **L** ανάβει. Αγγίξτε το **⏏** για 4 δευτερόλεπτα. **Ρυθμίστε τη σκάλα μαγειρέματος εντός 10 δευτερολέπτων.** Μπορείτε να λειτουργήσετε τις εστίες. Όταν απενεργοποιείτε τις εστίες με το **⏏** η λειτουργία ενεργοποιείται ξανά.

5.10 OffSound Control (Απενεργοποίηση και ενεργοποίηση των ήχων)

Απενεργοποιήστε τις εστίες. Αγγίξτε το **⏏** για 3 δευτερόλεπτα. Η οθόνη ανάβει και σβήνει.

Αγγίξτε το **||** για 3 δευτερόλεπτα. Η ένδειξη **b0** ή **b1** ανάβει. Αγγίξτε το **+** της μπροστινής αριστερής ζώνης για να επιλέξετε ένα από τα εξής:

- **b1** - απενεργοποίηση των ήχων
- **b0** - ενεργοποίηση των ήχων

Για να επιβεβαιώσετε την επιλογή σας, περιμένετε μέχρι οι εστίες να απενεργοποιηθούν αυτόματα.

Όταν η λειτουργία είναι ρυθμισμένη σε **b1**, ακούτε τους ήχους μόνο όταν:

- αγγίξτε το **⏏**
- η ένδειξη Χρονομετρητής μειώνεται
- η ένδειξη Χρονοδιακόπτης αντιστροφής μέτρησης μειώνεται
- τοποθετήσετε κάτι επάνω στο χειριστήριο.

6. ΥΠΟΔΕΙΞΕΙΣ ΚΑΙ ΣΥΜΒΟΥΛΕΣ



ΠΡΟΕΙΔΟΠΟΙΗΣΗ!

Ανατρέξτε στα κεφάλαια σχετικά με την Ασφάλεια.

6.1 Μαγειρικά σκεύη

- Το κάτω μέρος των μαγειρικών σκευών πρέπει να είναι όσο το δυνατόν πιο παχύ και επίπεδο.

- Βεβαιωθείτε ότι οι βάσεις των σκευών είναι καθαρές και στεγνές προτού τα τοποθετήσετε στην επιφάνεια των εστιών.
- Για να αποφύγετε τις γρατζουνιές, μη σέρνετε και μην τρίβετε το σκεύος πάνω στην υαλοκεραμική εστία.



Τα μαγειρικά σκεύη από χάλυβα εμαγιέ και βάσεις από αλουμίνιο ή χαλκό μπορούν να προκαλέσουν αλλαγή χρώματος στην υαλοκεραμική επιφάνεια.

6.2 Παραδείγματα μαγειρικών εφαρμογών



Τα δεδομένα στον πίνακα είναι αποκλειστικά για οδηγίες.

Ρύθμιση ζεστά-ματος	Χρησιμοποιήστε το για:	Χρόνος (λεπ.)	Συμβουλές
- 1	Διατηρήστε το μαγειρεμένο φαγητό ζεστό.	εάν χρειάζεται	Τοποθετήστε ένα καπάκι στο μαγειρικό σκεύος.
1 - 2	Σάλτσα ολλαντέζ, λιώσιμο βουτύρου, σοκολάτας, ζελατίνας.	5 - 25	Ανακατεύετε κατά διαστήματα.
2	Στερεοποίηση: ομελέτα, ψητά αυγά.	10 - 40	Μαγειρέψτε με το καπάκι.
2 - 3	Σιγανό βράσιμο ρυζιού και φαγητών με βάση το γάλα, ζέσταμα έτοιμων φαγητών.	25 - 50	Προσθέστε υγρά σε τουλάχιστον διπλάσια ποσότητα από το ρύζι, ανακατεύετε μόλις περάσει ο μισός χρόνος τις συνταγές που περιέχουν γάλα.
3 - 4	Λαχανικά, ψάρι, κρέας στον ατμό.	20 - 45	Προσθέστε μερικές κουταλιές νερό. Ελέγξτε την ποσότητα νερού κατά τη διάρκεια της διαδικασίας.
4 - 5	Πατάτες στον ατμό και άλλα λαχανικά.	20 - 60	Καλύψτε το κάτω μέρος της κατασρόλας με 1-2 cm νερού. Ελέγξτε τη στάθμη του νερού κατά τη διάρκεια της διαδικασίας. Διατηρείτε το καπάκι στην κατασρόλα.
4 - 5	Μαγειρέψτε μεγαλύτερες ποσότητες τροφίμων, σούπες και φαγητά κατασρόλας.	60 - 150	Έως 3 l υγρό συν τα υλικά.
6 - 7	Ρόδισμα στο τηγάνι: σνίτσελ, μοσχάρισιο cordon bleu, μπριζόλες, μπιφτέκια, λουκάνικα, σικώτι, κουρκούτι, αυγά, κρέπες, ντόνατς.	εάν χρειάζεται	Όταν χρειάζεται, γυρίστε το.
7 - 8	Δυνατό τηγάνισμα, Hash Browns, κομμάτια παντοσέτας, μπριζόλες.	5 - 15	Όταν χρειάζεται, γυρίστε το.
9	Βράσιμο νερού, βράσιμο ζυμαρικών, σotaρίσμα κρέατος (γκούλας, κρέας στην κατασρόλα), τηγανιτές πατάτες.		

7. ΦΡΟΝΤΙΔΑ ΚΑΙ ΚΑΘΑΡΙΣΜΑ

ΠΡΟΕΙΔΟΠΟΙΗΣΗ!

Ανατρέξτε στα κεφάλαια σχετικά με την Ασφάλεια.

7.1 Γενικές πληροφορίες

- Καθαρίζετε την εστία μετά από κάθε χρήση.
- Χρησιμοποιείτε πάντα μαγειρικά σκεύη με καθαρή βάση.
- Οι γρατζουνιές ή οι σκούροι λεκέδες στην επιφάνεια δεν επηρεάζουν τον τρόπο λειτουργίας της εστίας.
- Χρησιμοποιείτε ειδικό καθαριστικό, κατάλληλο για την επιφάνεια της εστίας.
- Χρησιμοποιείτε ειδική ξύστρα για τη γυάλινη επιφάνεια.

7.2 Καθαρισμός των εστιών

- **Αφαιρέστε αμέσως:** λιωμένο πλαστικό, πλαστική μεμβράνη, αλάτι, ζάχαρη και

φαγητά που περιέχουν ζάχαρη, καθώς σε αντίθετη περίπτωση η βρομιά μπορεί να προκαλέσει ζημιά στις εστίες. Προσέχετε ώστε να μην προκληθούν εγκαύματα. Χρησιμοποιήστε την ειδική ξύστρα εστιών στη γυάλινη επιφάνεια υπό οξεία γωνία και μετακινήστε τη λεπίδα επάνω στην επιφάνεια.

- **Όταν η εστία έχει κρυσώσει αρκετά, αφαιρέστε:** δακτυλίους από αλάτι, δακτυλίους λεκέδων από νερό, λεκέδες από λίπη, γυαλιστερούς μεταλλικούς αποχρωματισμούς. Καθαρίστε την εστία με ένα υγρό πανί και λίγο μη διαβρωτικό απορρυπαντικό. Μετά τον καθαρισμό, στεγνώστε τις εστίες με ένα μαλακό πανί.
- **Αφαιρέστε γυαλιστερούς μεταλλικούς αποχρωματισμούς:** χρησιμοποιήστε ένα διάλυμα νερού με ξύδι και καθαρίστε τη γυάλινη επιφάνεια με ένα πανί.







8. ΕΠΙΛΥΣΗ ΠΡΟΒΛΗΜΑΤΩΝ

ΠΡΟΕΙΔΟΠΟΙΗΣΗ!

Ανατρέξτε στα κεφάλαια σχετικά με την Ασφάλεια.

8.1 Τι να κάνετε αν...

Πρόβλημα	Πιθανή αιτία	Αντιμετώπιση
Δεν μπορείτε να ενεργοποιήσετε ή να λειτουργήσετε τις εστίες.	Οι εστίες δεν είναι συνδεδεμένες σε ηλεκτρική παροχή ή δεν είναι σωστά συνδεδεμένες.	Ελέγξτε εάν οι εστίες είναι σωστά συνδεδεμένες στην ηλεκτρική παροχή.
	Έχει καεί η ασφάλεια.	Βεβαιωθείτε ότι η ασφάλεια είναι η αιτία της δυσλειτουργίας. Αν η ασφάλεια πέφτει επανειλημμένα, επικοινωνήστε με ηλεκτρολόγο που διαθέτει τα κατάλληλα προσόντα.
	Δεν έχετε ρυθμίσει τη σκάλα μαγειρέματος για 10 δευτερόλεπτα.	Ενεργοποιήστε τις εστίες ξανά και ρυθμίστε τη σκάλα μαγειρέματος σε λιγότερο από 10 δευτερόλεπτα.
	Αγγίξατε ταυτόχρονα 2 ή περισσότερα πεδία αφής.	Αγγίξτε μόνο ένα πεδίο αφής.

Πρόβλημα	Πιθανή αιτία	Αντιμετώπιση
	Είναι ενεργοποιημένη η επιλογή Παύση.	Ανατρέξτε στην ενότητα «Παύση».
	Υπάρχει νερό ή λεκέδες λίπους στον πίνακα ελέγχου.	Καθαρίστε τον πίνακα ελέγχου.
Ακούγεται ένα συνεχόμενο ηχητικό σήμα.	Η ηλεκτρική σύνδεση είναι εσφαλμένη.	Αποσυνδέστε τις εστίες από την ηλεκτρική παροχή. Ζητήστε από ηλεκτρολόγο που διαθέτει τα κατάλληλα προσόντα να ελέγξει την εγκατάσταση.
Ακούγεται ηχητικό σήμα και οι εστίες απενεργοποιούνται. Μόλις απενεργοποιηθούν οι εστίες ακούγεται ένα ηχητικό σήμα.	Έχετε τοποθετήσει κάτι σε ένα ή περισσότερα πεδία αφής.	Αφαιρέστε τα αντικείμενα από τα πεδία αφής.
Οι εστίες απενεργοποιούνται.	Έχετε τοποθετήσει κάτι στο πεδίο αφής  .	Αφαιρέστε το αντικείμενο από το πεδίο αφής.
Δεν ανάβει η ένδειξη υπολειπόμενης θερμότητας.	Η ζώνη δεν είναι ζεστή επειδή λειτουργήσει μόνο για σύντομο χρονικό διάστημα ή επειδή ο αισθητήρας έχει υποστεί ζημιά.	Αν η ζώνη έχει λειτουργήσει επαρκώς ώστε να είναι ζεστή, μιλήστε με το Εξουσιοδοτημένο Κέντρο Σέρβις.
Δεν μπορείτε να ενεργοποιήσετε ή να απενεργοποιήσετε τον εξωτερικό δακτύλιο.	Η ζώνη μαγειρέματος δεν ενεργοποιήθηκε.	Ορίστε πρώτα μια ρύθμιση θερμότητας για τη ζώνη μαγειρέματος.
 Υπάρχει μια σκούρα περιοχή στην πολλαπλή ζώνη.	Είναι φυσιολογικό να υπάρχει μια σκούρα περιοχή στην πολλαπλή ζώνη.	
Ο πίνακας χειριστηρίων γίνεται ζεστός στην αφή.	Το μαγειρικό σκεύος είναι πολύ μεγάλο ή το τοποθετείτε πολύ κοντά στον πίνακα χειριστηρίων.	Τοποθετείτε τα μεγάλα μαγειρικά σκεύη στις πίσω ζώνες αν είναι δυνατό.
Δεν υπάρχει ήχος όταν αγγίζετε τα πεδία αφής του χειριστηρίου.	Οι ήχοι είναι απενεργοποιημένοι.	Ενεργοποιήστε τους ήχους. Ανατρέξτε στο κεφάλαιο «Καθημερινή χρήση».
Ανάβει η ένδειξη  .	Είναι ενεργοποιημένη η επιλογή Διατάξη ασφαλείας για παιδιά ή Κλειδώμα.	Ανατρέξτε στο κεφάλαιο «Καθημερινή χρήση».
Ανάβει η ένδειξη  και ένας αριθμός.	Έχει εκδηλωθεί κάποιο σφάλμα στις εστίες.	Απενεργοποιήστε την εστία και ενεργοποιήστε την ξανά μετά από 30 δευτερόλεπτα. Αν η ένδειξη  εμφανιστεί ξανά, αποσυνδέστε τις εστίες από την ηλεκτρική παροχή. Μετά από 30 δευτερόλεπτα, συνδέστε και πάλι τις εστίες. Αν το πρόβλημα επιμένει, επικοινωνήστε με ένα Εξουσιοδοτημένο Κέντρο Σέρβις.
Ανάβει η ένδειξη  .	Λείπει η δεύτερη φάση της παροχής ρεύματος.	Ελέγξτε εάν οι εστίες είναι σωστά συνδεδεμένες στην ηλεκτρική παροχή. Αφαιρέστε την ασφάλεια, περιμένετε ένα λεπτό, και τοποθετήστε την πάλι.

8.2 Εάν δεν μπορείτε να βρείτε λύση...

Εάν δεν μπορείτε να αντιμετωπίσετε το πρόβλημα μόνοι σας, επικοινωνήστε με τον αντιπρόσωπό μας ή το Εξουσιοδοτημένο Κέντρο Σέρβις. Αναφέρετε τα στοιχεία από την πινακίδα τεχνικών χαρακτηριστικών. Αναφέρετε επίσης τον τριψήφιο κωδικό με γράμματα για την υαλοκεραμική εστία (βρίσκεται στη γωνία της γυάλινης

επιφάνειας) και το μήνυμα σφάλματος που εμφανίζεται. Βεβαιωθείτε ότι έχετε θέσει σε λειτουργία σωστά την εστία. Σε αντίθετη περίπτωση, το σέρβις από τεχνικό ή αντιπρόσωπο θα χρεώνεται και κατά τη διάρκεια ισχύος της εγγύησης. Οι πληροφορίες σχετικά με την περίοδο της εγγύησης και τα Εξουσιοδοτημένα Κέντρα Σέρβις βρίσκονται στο φυλλάδιο της εγγύησης.

9. ΤΕΧΝΙΚΑ ΧΑΡΑΚΤΗΡΙΣΤΙΚΑ

9.1 Πινακίδα τεχνικών χαρακτηριστικών

Μοντέλο LHR3233CK
Τύπος 60 HED D1 KO

Αρ. σειρά,
ELECTROLUX

Κωδικός Προϊόντος (PNC) 949 492 552 00
220 - 240 V, 50 / 60 Hz
Κατασκευάζεται στην: Ρουμανία
2.9 kW



9.2 Προδιαγραφές ζώνης μαγειρέματος

Ζώνη μαγειρέματος	Ονομαστική ισχύς (Μέγιστη ρύθμιση θερμότητας) [W]	Διάμετρος ζώνης μαγειρέματος [mm]
Μπροστά μέση	1200	145
Πίσω μεσαία	700 / 1700	120 / 180

Για βέλτιστα μαγειρικά αποτελέσματα μη χρησιμοποιείτε μαγειρικά σκεύη μεγαλύτερης

διαμέτρου από αυτήν της ζώνης μαγειρέματος.

10. ΕΝΕΡΓΕΙΑΚΗ ΑΠΟΔΟΣΗ

10.1 Πληροφορίες Προϊόντος

Ταυτότητα μοντέλου	LHR3233CK	
Τύπος εστίας	Εντοιχισμένη εστία	
Αριθμός ζωνών μαγειρέματος	2	
Τεχνολογία θέρμανσης	Θερμαντήρας ακτινοβολίας	
Διάμετρος κυκλικών ζωνών μαγειρέματος (Ø)	Μπροστά μέση Πίσω μεσαία	14.5 cm 18.0 cm

Κατανάλωση ενέργειας ανά ζώνη μαγειρέματος (EC electric cooking)	Μπροστά μέση Πίσω μεσαία	188.0 Wh/kg 191.6 Wh/kg
Κατανάλωση ενέργειας από την εστία (EC electric hob)		189.8 Wh/kg

IEC / EN 60350-2 - Οικιακές ηλεκτρικές συσκευές μαγειρέματος - Μέρος 2: Εστίες - Μέθοδοι μέτρησης της απόδοσης.

10.2 Εστίες εξοικονόμησης

Μπορείτε να εξοικονομήσετε ενέργεια κατά τη διάρκεια του καθημερινού μαγειρέματος αν ακολουθήσετε τις παρακάτω συμβουλές.

- Όταν ζεσταίνετε νερό, να χρησιμοποιείτε μόνο την ποσότητα που χρειάζεστε.
- Εάν είναι δυνατό, τοποθετείτε πάντα τα καπάκια στα μαγειρικά σκεύη.

- Πριν θέσετε σε λειτουργία τη ζώνη μαγειρέματος, τοποθετήστε τα μαγειρικά σκεύη επάνω της.
- Ο πάτος του μαγειρικού σκεύους πρέπει να έχει την ίδια διάμετρο με τη ζώνη μαγειρέματος.
- Τοποθετείτε τα μικρότερα μαγειρικά σκεύη στις μικρότερες ζώνες μαγειρέματος.
- Τοποθετείτε τα μαγειρικά σκεύη απευθείας στο κέντρο της ζώνης μαγειρέματος.
- Χρησιμοποιείτε την υπολειπόμενη θερμότητα για να διατηρείτε το φαγητό ζεστό ή για να το λιώσετε.

11. ΠΕΡΙΒΑΛΛΟΝΤΙΚΑ ΘΕΜΑΤΑ

Ανακυκλώστε τα υλικά που φέρουν το σύμβολο . Τοποθετήστε τα υλικά συσκευασίας σε κατάλληλα δοχεία για ανακύκλωση. Συμβάλετε στην προστασία του περιβάλλοντος και της ανθρώπινης υγείας ανακυκλώνοντας τις άχρηστες ηλεκτρικές και ηλεκτρονικές συσκευές. Μην απορρίπτετε με

τα οικιακά απορρίμματα συσκευές που φέρουν το σύμβολο . Επιστρέψτε το προϊόν στην τοπική σας μονάδα ανακύκλωσης ή επικοινωνήστε με τη δημοτική αρχή.

GONDOLUNK ÖNRE

Köszönjük, hogy Electrolux készüléket választott. Egy olyan terméket választott, amely magában hordozza évtizedek szakmai tapasztalatát és innovációját. Zsenialitását és stílusos megjelenését az Ön igényei ihlették. Valahányszor csak használja, biztos lehet abban, hogy a benne foglalt tudás a siker garanciája.

Üdvözljük az Electrolux honlapján

Látogasson el weboldalunkra az alábbiakért:



Használattal kapcsolatos tanácsok, prospektusok, hibaelhárítási, szerviz- és javítási információk kérése:

www.electrolux.com/support



Regisztrálja termékét a még kiválóbb szolgáltatásokért:

www.registerelectrolux.com



Tartozékok, segédanyagok és eredeti alkatrészek vásárlása a készülékhez:

www.electrolux.com/shop

ÜGYFÉLSZOLGÁLAT ÉS SZERVIZ

Mindig eredeti cserealkatrészeket használjon.

Amikor felveszi a kapcsolatot a hivatalos szervizközponttal, gondoskodjon arról, hogy a következő adatok kéznél legyenek: Típus, PNC (termékszám), sorozatszám.

Az információk az adattáblán találhatóak.

 **Figyelem / Vigyázat – Biztonsági információk**

 **Általános információk és tanácsok**

 **Környezetvédelmi információk**

A változtatások jogát fenntartjuk.

TARTALOM

1. BIZTONSÁGI INFORMÁCIÓK.....	166
2. BIZTONSÁGI UTASÍTÁSOK.....	169
3. ÜZEMBE HELYEZÉS.....	171
4. TERMÉKLEÍRÁS.....	173
5. NAPI HASZNÁLAT.....	174
6. HASZNOS TANÁCSOK ÉS JAVASLATOK.....	177
7. ÁPOLÁS ÉS TISZTÍTÁS.....	178
8. HIBAELHÁRÍTÁS.....	178
9. MŰSZAKI ADATOK.....	180
10. ENERGIAHATÉKONYSÁG.....	181
11. KÖRNYEZETVÉDELMI TUDNIVALÓK.....	181

1. BIZTONSÁGI INFORMÁCIÓK

Az üzembe helyezés és használat előtt gondosan olvassa el a mellékelt útmutatót. A gyártó nem vállal felelősséget a helytelen beszerelés vagy használat miatt keletkezett

sérülésekért és károkért. Tartsa biztonságos és elérhető helyen az útmutatót, hogy szükség esetén mindig a rendelkezésére álljon.

1.1 Gyermek és kiszolgáltatott személyek biztonsága

- Ezt a készüléket 8 év feletti gyermekek, csökkent fizikai, érzékelési vagy szellemi képességekkel rendelkező felnőttek, illetve megfelelő tudással vagy gyakorlattal nem rendelkező személyek csak felügyelet mellett, vagy abban az esetben használhatják, ha megfelelő oktatást kaptak a készülék biztonságos használatára, és megértik az esetleges veszélyeket. A 8 évesnél fiatalabb gyermekek, illetve a súlyos, komplex fogyatékkal élő személyek állandó felügyelet nélkül nem tartózkodhatnak a készülék közelében.
- Gondoskodjon a gyermekek felügyeletéről, hogy ne játsszanak a készülékkel.
- Minden csomagolóanyagot tartson távol a gyermekektől, és megfelelően ártalmatlanítsa.
- FIGYELEM: Használat közben a készülék és hozzáférhető részei nagyon felforrósodhatnak. A gyermekeket és kedvenc háziállatokat tartsa távol a készüléktől működés közben, és működés után, lehűléskor.
- Ha rendelkezik gyermekbiztonsági zárral a készülék, akkor azt be kell kapcsolni.
- Gyermekek felügyelet nélkül nem végezhetnek tisztítási vagy karbantartási tevékenységet a készüléken.

1.2 Általános biztonság

- A készülék kizárólag ételkészítési célra szolgál.
- Ezt a készüléket háztartási célú, beltérben történő használatra tervezték.
- Ez a készülék használható irodákban, szállodai vendégszobákban, panziókban, vendégházakban és más

hasonló szálláshelyeken, ahol a használat nem haladja meg a háztartási használat (átlagos) szintjét.

- **FIGYELEM:** Használat közben a készülék és hozzáférhető részei nagyon felforrósodhatnak. Legyen óvatos, hogy ne érjen a fűtőelemekhez.
- **FIGYELEM:** Főzőlapon történő főzéskor az olaj vagy zsír felügyelet nélkül hagyása veszélyes lehet, és tűz keletkezhet.
- A főzéskor keletkezett tüzet soha ne vízzel oltsa el. Kapcsolja ki a készüléket, és fedje le a lángokat pl. egy tűzálló takaróval vagy fedővel.
- **FIGYELEM:** A készüléket tilos külső kapcsolóeszközzel, például időzítővel ellátni, vagy olyan áramkörre kötni, amelyet rendszeresen be- és kikapcsolnak.
- **VIGYÁZAT:** Főzéskor a készüléket ne hagyja felügyelet nélkül. Rövid időtartamú főzéskor a készüléket tartsa folyamatosan felügyelet alatt.
- **FIGYELEM:** Tűzveszély: Ne tároljon semmit a főzőfelületeken.
- Soha ne tegyen a főzőlap felületére fémtárgyakat, mint pl. kések, kanalak, fedők, mivel azok felforrósodhatnak.
- A bútorba való beépítés előtt ne használja a készüléket.
- A készülék tisztításához ne használjon nagy nyomású gőzt.
- Ha repedést lát az üvegkerámia / üveg felületen, kapcsolja ki a készüléket, és húzza ki a konnektorból a dugvilláját. Amennyiben a készülék kötésdobozon keresztül közvetlenül csatlakozik az elektromos hálózathoz, vegye ki a biztosítékot a készülék elektromos hálózatról történő leválasztásához. Egyéb esetben forduljon a márkaszervizhez.
- Ha a hálózati kábel megsérül, azt a gyártónak vagy a hivatalos márkaszerviznek, illetve más hasonlóan képzett személynek kell kicserélnie az elektromos veszélyhelyzet elkerülésének érdekében.
- **FIGYELEM:** Kizárólag a főzőlap gyártója által tervezett vagy a főzőlap gyártója által a használati útmutatóban javasolt,

illetve a készülékhez mellékelt főzőlapvédő elemet használjon. A nem megfelelő védőelemek használata balesetet okozhat.

2. BIZTONSÁGI UTASÍTÁSOK

2.1 Üzembe helyezés

FIGYELMEZTETÉS!

A készüléket csak képzett személy helyezheti üzembe.

FIGYELMEZTETÉS!

Személyi sérülés vagy a készülék károsodásának veszélye áll fenn.

- Távolítsa el az összes csomagolóanyagot.
- Ne helyezzen üzembe, és ne is használjon sérült készüléket.
- Tartsa be a készülékhez mellékelt üzembe helyezési útmutatóban foglaltakat.
- Tartsa meg a minimális távolságot a többi készüléktől és egységtől.
- A készülék nehéz, ezért legyen körültekintő a mozgatásakor. Mindig használjon munkavédelmi kesztyűt és zárt lábbelit.
- A szekrény vágott felületeit megfelelő tömítőanyaggal védje a nedvesség okozta felpúposodás ellen.
- Védje a készülék alját a gőztől és nedvességtől.
- Ne telepítse a készüléket ajtó mellé vagy ablak alá. Ezzel elkerülhető, hogy az ajtó vagy ablak kinyitásával leverje a forró főzőedényt a készülékről.
- Amikor fiókok felett helyezi üzembe a készüléket, akkor ellenőrizze, hogy van-e megfelelő levegőkeringés a készülék alja és a felső fiók között.
- A készülék alja forróvá válhat. Feltétlenül tegyen funérból, tömör fából vagy más nem gyúlékony anyagból készült elválasztó lapot a készülék alá, hogy megakadályozza az aljával való érintkezést.
- Az elválasztó lapnak teljesen le kell fednie a főzőlap alatti területet.

2.2 Elektromos csatlakozás

FIGYELMEZTETÉS!

Tűz- és áramütésveszély.

- Minden elektromos csatlakoztatást szakképzett villanyszerelőnek kell elvégeznie a.
- A készüléket földelni kell.
- Bármilyen beavatkozás előtt a készüléket válassza le az elektromos hálózatról.
- Ellenőrizze, hogy az adattáblán szereplő adatok megfelelnek-e a helyi elektromos hálózat paramétereinek.
- Ellenőrizze, hogy megfelelően van-e üzembe helyezve a készülék. A hálózati vezeték dugója (ha van) és a konnektor közötti gyenge vagy rossz érintkezés miatt a csatlakozás túlságosan felforrósodhat
- Használjon megfelelő típusú hálózati kábelt.
- Ügyeljen arra, hogy a hálózati kábel ne gubancolódjon össze.
- Ellenőrizze, hogy az érintésvédelem ki van-e építve.
- Használjon feszültségmentesítő bilincset a kábel rögzítéséhez.
- Ügyeljen arra, hogy a hálózati kábel vagy dugása (ha van) ne érjen a forró készülékhez vagy főzőedényekhez, amikor a készüléket a csatlakozóaljzathoz csatlakoztatja.
- Ne használjon hálózati elosztókat és hosszabbító kábeleket.
- Ügyeljen arra, hogy ne okozzon sérülést a hálózati csatlakozódugón (ha van) és a hálózati kábelben. Ha a hálózati kábel cserére szorul, forduljon a márkaszervizhez vagy egy villanyszerelőhöz.
- A feszültség alatt álló és szigetelt alkatrészek érintésvédelmi részeit úgy kell rögzíteni, hogy szerszám nélkül ne lehessen eltávolítani azokat.

- Csak az üzembe helyezés befejezése után csatlakoztassa a hálózati csatlakozódugót a hálózati csatlakozóaljzatba. Ügyeljen arra, hogy a hálózati dugasz üzembe helyezés után is könnyen elérhető legyen.
- Amennyiben a hálózati konnektor rögzítése laza, ne csatlakoztassa a csatlakozódugót hozzá.
- A készülék csatlakozásának bontására, soha ne a hálózati kábelnél fogva húzza ki a csatlakozódugót. A kábelt mindig a csatlakozódugónál fogva húzza ki.
- Kizárólag megfelelő szigetelőberendezést alkalmazzon: hálózati túlterhelésvédő megszakítót, biztosítékot (a tokból eltávolított csavaros típusú biztosítékot), földzárlatkiloidót és védőrelét.
- Az elektromos készüléket szigetelőberendezéssel kell ellátni, amely lehetővé teszi, hogy minden fázison leválassza a készüléket az elektromos hálózatról. A szigetelőberendezésnek legalább 3 mm-es érintkezőtávolsággal kell rendelkeznie.

2.3 Használat

FIGYELMEZTETÉS!

Sérülés-, égés- és áramütésveszély.

- Ne változtassa meg a készülék műszaki jellemzőit.
- Az első használat előtt távolítsa el az összes csomagolóanyagot, tájékoztató címkét és védőfóliát (ha van ilyen).
- Ügyeljen arra, hogy a szellőzőnyílásokat ne zárja el semmi.
- Működés közben ne hagyja felügyelet nélkül a készüléket.
- Minden használat után kapcsolja ki a főzőzónát.
- Soha ne tegyen a főzőzónákra evőeszközöket vagy fedőket. Ezek felforrósodhatnak.
- Ne működtesse a készüléket nedves kézzel, vagy amikor az vízzel érintkezik.
- Ne használja a készüléket munka- vagy tárolófelületként.
- Amennyiben a készülék felülete megrepedt, azonnal válassza le a készüléket az elektromos hálózatról. Ez a

lépés az áramütés elkerüléséhez szükséges.

- Amikor az élelmiszert forró olajba helyezi, az olaj kifröccsenhet.

FIGYELMEZTETÉS!

Tűz- és robbanásveszély

- A felforrósított zsírok és olajok gyúlékony gőzöket bocsáthatnak ki. Zsírral vagy olajjal való főzéskor tartsa azoktól távol a nyílt lángot és a forró tárgyakat.
- A nagyon forró olaj által kibocsátott gőzök öngyulladását okozhatnak.
- Az ételmaradékot tartalmazó használt olaj az első használatkor alkalmazott hőfoknál alacsonyabb értéken is tüzet okozhat.
- Ne tegyen gyúlékony anyagot vagy gyúlékony anyaggal szennyezett tárgyat a készülékbe, annak közelébe, illetve annak tetejére.

FIGYELMEZTETÉS!

A készülék károsodásának veszélye áll fenn.

- Ne helyezzen forró főzőedényt a kezelőpanelre.
- Ne helyezzen forró fedőt a főzőlap üvegfelületére.
- Ne hagyja, hogy a főzőedényből elforrjon a folyadék.
- Ügyeljen arra, hogy ne ejtsen tárgyat vagy főzőedényt a készülékre. A készülék felülete megsérülhet.
- Üres főzőedénnyel vagy főzőedény nélkül ne kapcsolja be a főzőzónákat.
- Ne helyezzen alufóliát a készülékre.
- Az öntöttvasból vagy alumínium öntvényből készült, illetve sérült aljú edények megkarcolhatják az üveg / üvegkerámia felületet. Az ilyen tárgyakat mindig emelje fel, ha a főzőfelületen odébb szeretné helyezni őket.

2.4 Ápolás és tisztítás

- Rendszeresen tisztítsa meg a készüléket, hogy elkerülje a felület károsodását.
- Tisztítás előtt kapcsolja ki a készüléket, és hagyja lehűlni.
- A készülék tisztításához ne használjon vízsugarat vagy gőzt.

- A készüléket puha, nedves ruhával tisztítsa. Csak semleges tisztítószer használjon. Ne használjon súrolószert, súrolószivacsot, oldószert vagy fém tárgyat.

2.5 Szolgálatások

- A készülék javítását bízza a márkaszervizre. Mindig eredeti cserealkatrészt használjon.
- A termékben található izzó(k)ra és a külön kapható pótizzókra vonatkozó tudnivalók: Ezek az izzók arra készültek, hogy megfeleljenek a háztartási készülékekben fennálló szélsőséges fizikai feltételeknek, mint például hőmérséklet, rezgés, magas páratartalom, illetve arra használatosak,

hogy jelezzék a készülék működési állapotát. Nem alkalmasak egyéb felhasználásra, valamint helyiségek megvilágítására.

2.6 Ártalmatlanítás

⚠ FIGYELMEZTETÉS!

Sérülés- vagy fulladásveszély.

- A készülék ártalmatlanítására vonatkozó tájékoztatásért lépjen kapcsolatba a helyi hatóságokkal.
- Válassza le a készüléket az elektromos hálózatról.
- A készülék közelében vágja át a hálózati kábelt, és tegye a hulladékba.

3. ÜZEMBE HELYEZÉS

⚠ FIGYELMEZTETÉS!

Lásd a „Biztonság” című fejezetet.

3.1 Az üzembe helyezés előtt

A főzőlap üzembe helyezése előtt másolja le az adattábláról az alábbi adatokat. Az adattábla a főzőlap alján található.

Sorozatszám

3.2 Beépített főzőlapok

Csak azután használhatja a beépített főzőlapot, miután beszerelte azt a szabványoknak megfelelő beépített szekrénybe és munkafelületbe.

3.3 A tömítés felhelyezése

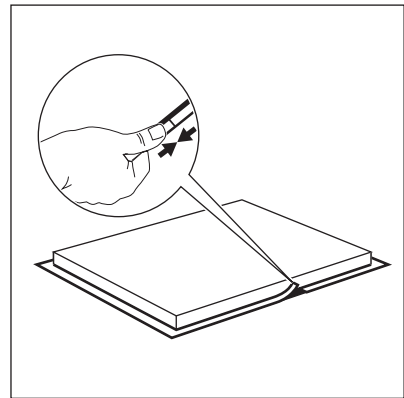

Munkalapba szerelés

1. Tisztítsa meg a munkalapot a kivágott terület körül.
2. Helyezze fel a mellékelt 2x6 mm tömítőcsikot a főzőlap alsó szélére, az üvegkerámia külső szélé mentén. Eközben ne nyújtsa. Ügyeljen arra, hogy a tömítőcsik végei a főzőlap egyik oldalának közepére essenek.
3. Hagyjon rá néhány millimétert, amikor a tömítőcsikot a megfelelő hosszúságúra vágja.

4. Illessze egymáshoz a tömítőcsík két végét.

3.4 Összeállítás

Amennyiben a főzőlapot páraelszívó alá építi be, tekintse meg a készülékek között minimálisan betartandó távolságokat a páraelszívó üzembe helyezési útmutatójában.

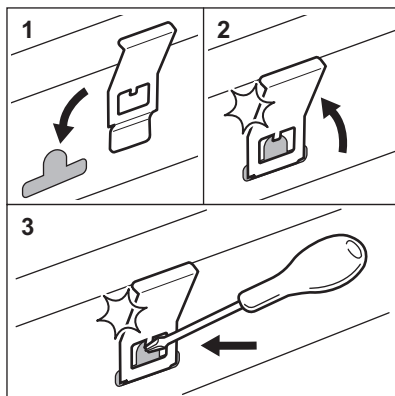
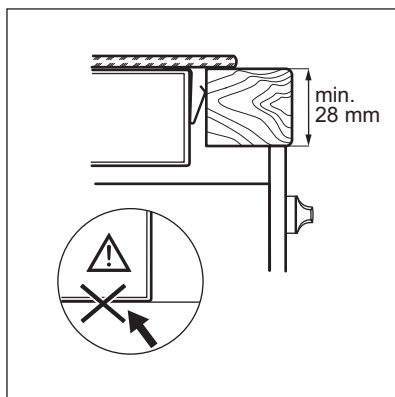
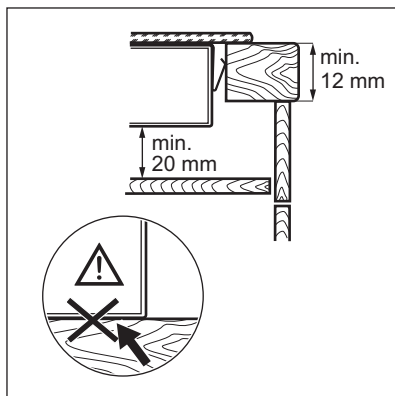
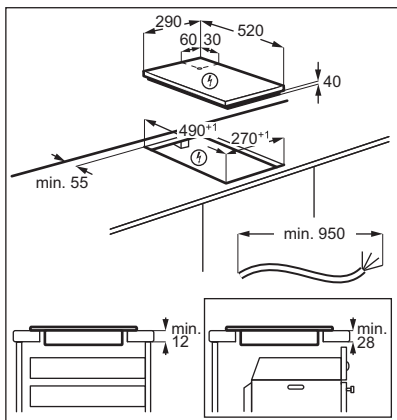
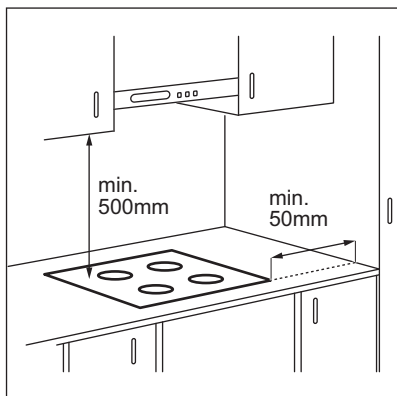

3.5 Több főzőlap együttes üzembe helyezése

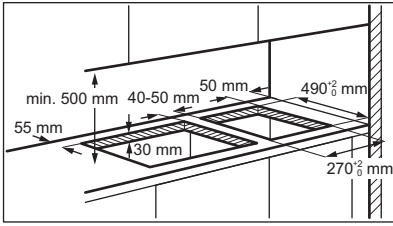

3.6 Csatlakozókábel

- A főzőlap egy csatlakozókábelrel.
- A megsérült hálózati kábel pótlásához használja a következő vezetéktípust: H05V2V2-F mely ellenáll a 90 °C-os vagy magasabb hőmérsékletnek. Vegye fel a kapcsolatot egy hivatalos szervizzel. A csatlakozókábel cseréjét csak képzett villanszerelő végezheti.

4. TERMÉKLEÍRÁS

4.1 Főzőfelület elrendezése

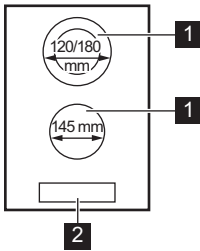

- 1 Főzőzóna
- 2 Kezelőpanel

4.2 Kezelőpanel elrendezése

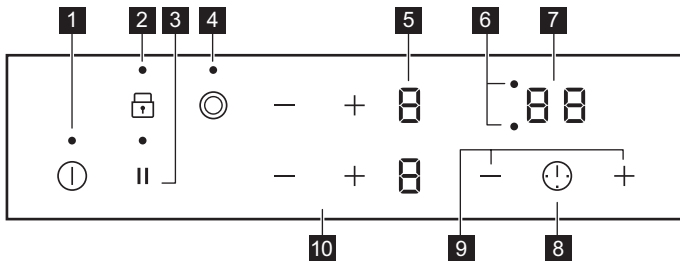

A készülék üzemeltetéséhez használja az érzékelőmezőket. Kijelzések, visszajelzők és hangok jelzik, hogy mely funkciók működnek.

Érzékelő- mező	Funkció	Megjegyzés
1	Be / Ki	A főzőlap be- és kikapcsolása.
2	Funkciózár / Gyermekbiztonsági eszköz	A kezelőpanel lezárása/a lezárás feloldása.
3	Szünet	A funkció be- és kikapcsolása.
4	-	Bekapcsolja és kikapcsolja a külső kört.
5 -	Hőfokbeállítás kijelzése	Jelzi a hőfokbeállítást.
6 -	Időzítés jelzők a főzőzónához	Jelzi, hogy melyik zónára állítja be az időt.
7 -	Időzítő kijelzés	Percben mutatja az időt.
8	-	A főzőzóna kiválasztása.
9	-	Növeli vagy csökkenti az időt.
10	-	A hőfok beállítása.

4.3 Hőfokbeállítás kijelzései

Kijelző	Megnevezés
	A főzőzóna ki van kapcsolva.
	A főzőzóna működik.
	A Szünet funkció működik.
+ számjegy	Üzemzavar lépett fel.
	OptiHeat Control (3 lépéses maradékhő visszajelző): főzés folyamatban / melegen tartás / maradékhő.
	A Funkciózár / Gyermekbiztonsági eszköz funkció működik.
	A Automatikus kikapcsolás funkció működik.

5. NAPI HASZNÁLAT



FIGYELMEZTETÉS!

Lásd a „Biztonság” című fejezetet.

5.1 Be- és kikapcsolás

Érintse meg a gombot 1 másodpercig a főzőlap be- vagy kikapcsolásához.

5.2 Automatikus kikapcsolás





A funkció automatikusan leállítja a főzőlapot, ha:

- valamennyi főzőzóna ki van kapcsolva,
- nem végzett hőfokbeállítást a főzőlap bekapcsolása után,
- több mint 10 másodpercig valamivel (pl. edény, konyharuha stb.) letakarta a kezelőpanelt, vagy ráöntött valamit. Hangjelzés hallható, és kikapcsol a főzőlap. Távolítsa el a tárgyat, vagy tisztítsa meg a kezelőpanelt.
- nem állított le egy főzőzónát, illetve nem módosította a hőfokbeállítást. Bizonyos idő után a  szimbólum világítani kezd, és a főzőlap kikapcsol.

A hőfokbeállítás és azon időtartam közötti kapcsolat, melynek elteltével a főzőlap kikapcsol:



Hőfokbeállítás	Az alábbi idő elteltével a főzőlap kikapcsol
 , 1 - 2	6 óra
3 - 4	5 óra
5	4 óra
6 - 9	1,5 óra

5.3 A hőfokbeállítás

Érintse meg a  gombot a hőbeállítás növeléséhez. Érintse meg a  gombot a hőbeállítás csökkentéséhez. A főzőzóna kikapcsolásához érintse meg egyszerre a  és  gombot.

5.4 OptiHeat Control (3 lépéses maradékhő visszajelző)

FIGYELMEZTETÉS!

 /  /  Amíg a visszajelző világít, a maradékhő miatt égési sérülés veszélye áll fenn.

A visszajelzők megjelennek, amikor egy főzőzóna forró. A visszajelzők az éppen használt főzőzónák maradékhő szintjét jelzik:

 - főzés folytatása,

 - melegen tartás,

 - maradékhő.

A visszajelző akkor is megjelenhet, ha:

- ha a szomszédos zónákat használja, az adott zónát azonban nem,
- forró főzőedényt helyez hideg főzőzónára,
- a főzőlapot úgy kapcsolja be, hogy a főzőzóna még mindig forró.

A főzőzóna visszajelzője eltűnik, amikor a főzőzóna lehűlt.

5.5 A külső körök be- és kikapcsolása

A főzőfelület méretét manuálisan a főzőedény méretéhez igazíthatja.

Állítsa be a főzőzóna hőfokát. Válassza ki a főzőzónához tartozó szimbólumot: .

A külső kör bekapcsolása: érintse meg a szimbólumot. A visszajelző megjelenik.

A külső kör kikapcsolása: addig tartsa megérintve a szimbólumot, amíg a visszajelző el nem tűnik.



5.6 Időzítő

• Visszaszámláló időzítő



A funkcióval beállíthatja egy adott főzési ciklus hosszúságát.

Először a főzőzóna hőfokbeállítását végezze el, majd állítsa be a funkciót.

A főzőzóna beállítása: érintse meg többször a  gombot, amíg az adott főzőzóna visszajelzője világítani nem kezd.

A funkció bekapcsolása vagy a visszaszámlálási idő módosítása: érintse meg az időzítő  vagy  gombját az idő beállításához (00 - 99 perc). Amikor a főzőzóna visszajelzője villogni kezd, az idő visszaszámlálása megkezdődött.

A hátralévő idő ellenőrzése: érintse meg a  gombot a főzőzóna beállításához. A főzőzóna visszajelzője villogni kezd. A kijelzőn a hátralévő idő látható.

A funkció kikapcsolása: érintse meg a  gombot a főzőzóna beállításához, majd érintse meg a  gombot. **00** értékre csökken a hátralévő idő. A főzőzóna visszajelzője kialszik.





A visszaszámlálás befejezésekor hangjelzés hallható, és **00** villog. A főzőzóna kikapcsol.



A hang kikapcsolása: érintse meg a  gombot.

• Percszámláló

Ezt a funkciót akkor használhatja, amikor a főzőlap be van kapcsolva, de a főzőzónák nem üzemelnek. A hőfokbeállítás kijelzőjén  látható.

A funkció bekapcsolásához: érintse meg a  gombot, majd az időzítő  vagy  gombját az idő beállításához. Az idő leteltekor hangjelzés hallható, és a **00** villog.

A hang kikapcsolása: érintse meg a  gombot.

A funkció kikapcsolása: érintse meg a , majd a  érzékelőmezőt. **00** értékre csökken a hátralévő idő.



A funkció nincs hatással a főzőzónák működésére.

5.7 Szünet

Ez a funkció az összes üzemelő főzőzóna hőmérsékletét a legalacsonyabb értékre állítja.

Amíg ez a funkció aktív, a kezelőpanelen lévő többi szimbólum zárva van.

Ez a funkció nem állítja le az időzítési funkciókat.

1. A funkció bekapcsolásához: nyomja meg a  gombot.

 jelenik meg. A hőfokbeállítás 1-es szintre mérséklődik.

2. A funkció kikapcsolása: nyomja meg a  gombot.

Az előző hőfokbeállítás megjelenik.

5.8 Funkciózár

Amikor a főzőzónák működnek, zárolhatja a kezelőpanelt. Ezzel megelőzheti a hőfokbeállítás véletlen módosítását.

Először végezze el a hőfokbeállítást.

A funkció bekapcsolásához: érintse meg a  gombot. A  4 másodpercre megjelenik. Ezzel nem kapcsolja ki az időzítési funkciókat.





A funkció kikapcsolása: érintse meg a  gombot. Az előző hőfokbeállítás jelenik meg.







A főzőlap kikapcsolása ezt a funkciót is kikapcsolja.



5.9 Gyermekbiztonsági eszköz

Ez a kiegészítő funkció megakadályozza a főzőlap véletlen üzemeltetését.

A funkció bekapcsolásához: indítsa el a főzőlapot a  gombbal. Ne végezzen hőfokbeállítást. Érintse meg a  gombot 4 másodpercig. A  megjelenik. Kapcsolja ki a főzőlapot a  gombbal.

A funkció kikapcsolása: indítsa el a főzőlapot a  gombbal. Ne végezzen hőfokbeállítást. Érintse meg a  gombot 4 másodpercig. A  megjelenik. Kapcsolja ki a főzőlapot a  gombbal.

A funkció hatálytalanítása egyetlen főzési műveletre: indítsa el a főzőlapot a  gombbal.

A  megjelenik. Érintse meg a  gombot 4 másodpercig. **Végezze el a hőfokbeállítást 10 másodpercen belül.** Működtetheti a főzőlapot. Amikor a főzőlapot a  gombbal kikapcsolja, a funkció ismét működik.

5.10 OffSound Control (hangjelzések ki- és bekapcsolása)

Kapcsolja ki a főzőlapot. Érintse meg a ① gombot 3 másodpercig. A kijelző bekapcsol, majd kikapcsol. Érintse meg a || gombot 3 másodpercig. A [b0] vagy [b1] jelenik meg.

Érintse meg a bal első főzőzóna + gombját az alábbiak egyikének kiválasztásához:

- [b1] - a hangjelzések kikapcsolnak

- [b0] - a hangjelzések bekapcsolnak
A kiválasztás megerősítéséhez várja meg, hogy a főzőlap automatikusan kikapcsoljon.

Amikor a funkció beállítása [b1], a hangjelzés csak akkor szólal meg, amikor:

- megérinti a ① gombot;
- a Percszámláló lejár
- a Visszaszámláló időzítő lejár
- valamit rátesz a kezelőpanelre.

6. HASZNOS TANÁCSOK ÉS JAVASLATOK

FIGYELMEZTETÉS!

Lásd a „Biztonság” című fejezetet.

6.1 Főzőedény

- A főzőedény aljának a lehető legvastagabbnak és leglaposabbnak kell lennie.
- Ügyeljen arra, hogy a serpenyők alja tiszta és száraz legyen, mielőtt a főzőlapra helyezi azokat.
- A karcolódás elkerülése érdekében ne csúsztassa és ne húzza az edényt az üvegkerámián.

i

A zománcozott acél-, illetve az alumínium- vagy rézaljú edények az üvegkerámia felület elszíneződését válthatják ki.

6.2 Példák a főzési alkalmazásokra

i

A táblázatban szereplő adatok csak útmutatásul szolgálnak.

Hőfokbeállítás	Használja az alábbiakhoz:	Idő (perc)	Tippek
[b1] - 1	Főtt ételek melegen tartása.	szükség szerint	Tegyen fedőt a főzőedényre.
1 - 2	Hollandi mártás készítése, vaj, csokoládé, zselatin olvasztása.	5 - 25	Időnként keverje meg.
2	Könnyű omlett és sült tojás megszilárdítása.	10 - 40	Fedővel lefedve készítse.
2 - 3	Rizs és tejalapú ételek főzése, kész-ételek felmelegítése.	25 - 50	A folyadék mennyisége legalább kétszerese legyen a rizsének, a főzés félidőjében keverje meg a tejalapú ételeket.
3 - 4	Párolt zöldség, hal, hús.	20 - 45	Adjon hozzá néhány evőkanál vizet. Ellenőrizze a víz mennyiségét a folyamat során.
4 - 5	Párolt burgonya és más zöldségek.	20 - 60	Az edény alját tölts fel 1-2 cm vízzel. Ellenőrizze a víz szintjét a folyamat során. Tartsa a fedelet az edényen.

Hőfokbeállítás	Használja az alábbiakhoz:	Idő (perc)	Tippek
4 - 5	Nagyobb mennyiségű étel, raguk és levesek főzése.	60 - 150	Legfeljebb 3 l folyadék plusz a hozzávalók.
6 - 7	Kíméletes sütés: bécsi szelet, borjú cordon blue, borda, húspogácsa, kolbász, máj, rántás, tojás, palacsinta és fánk.	szükség szerint	Szükség esetén fordítsa meg.
7 - 8	Erős sütés, pirított vagdaltak, bélszín, marhaszeletek.	5 - 15	Szükség esetén fordítsa meg.
9	Víz forralása, tészta kifőzése, hús barnítása (gulyás, serpenyős sülték), burgonya bő olajban sütése.		

7. ÁPOLÁS ÉS TISZTÍTÁS

FIGYELMEZTETÉS!

Lásd a „Biztonság” című fejezetet.

7.1 Általános információ

- Minden használat után tisztítsa meg a főzőlapot.
- Mindig olyan főzőedényeket használjon, amelyeknek tiszta az alja.
- A felületen található kis karcolások vagy foltok nem befolyásolják a főzőlap működését.
- A főzőlap felületének tisztításához megfelelő tisztítószerrel használjon.
- Az üvegfelületekhez használjon speciális kaparót.

7.2 A főzőlap tisztítása

- **Azonnal távolítsa el:** a megolvadt műanyagot, folpaccot, sót, cukrot,

valamint a cukortartalmú ételeket, ellenkező esetben a szennyeződés károsíthatja a főzőlapot. Az égési sérülés megelőzésére körültekintéssel járjon el. Állítsa éles szögben az üvegkerámia felületre a kaparókést, majd csúsztassa végig a pengét a felületen.



- **Akkor távolítsa el, ha a főzőlap már megfelelően lehűlt:** a vízkő foltokat, vízmaradványokat, zsírfoltokat, fémess elszíneződéseket. Nem karcoló tisztítószerrel és megnedvesített ruhával tisztítsa meg a főzőlapot. A tisztítás után puha ruhával törölje szárazra a főzőlapot.
- **Fényes, fémess elszíneződés eltávolítása:** ecetes vízzel megnedvesített ruhával tisztítsa meg az üvegfelületet.



8. HIBAEELHÁRÍTÁS

FIGYELMEZTETÉS!

Lásd a „Biztonság” című fejezetet.

8.1 Mi a teendő, ha ...

Probléma	Lehetséges ok	Megoldás
Nem lehet elindítani vagy üzemeltetni a főzőlapot.	A főzőlap nincs csatlakoztatva az elektromos hálózathoz, vagy csatlakoztatása nem megfelelő.	Ellenőrizze, hogy a főzőlap megfelelően van-e csatlakoztatva az elektromos hálózathoz.
	Leolvadt a biztosíték.	Ellenőrizze, hogy a biztosíték okozza-e a meghibásodást. Ha a biztosíték többször is leolvad, hívjon szakképzett villanyszerelőt.
	Nem végezte el a hőfokbeállítást 10 másodpercen belül.	Indítsa el újra a főzőlapot, és 10 másodpercen belül állítsa be a hőfokot.
	2 vagy több érzékelőmezőt érintett meg egyszerre.	Csak egy érzékelőmezőt érintsen meg.
	A Szünet funkció működik.	Lásd a „Szünet” című részt.
	Víz vagy zsírfoltok vannak a kezelőpanelen.	Tisztítsa meg a kezelőpanelt.
Folyamatos hangjelzés hallható.	Az elektromos csatlakoztatás nem megfelelő.	Feszültségmentesítse a főzőlapot. A készülék telepítésének ellenőrzéséhez forduljon szakképzett villanyszerelőhöz.
Hangjelzés hallható, és a főzőlap kikapcsol.	Letakart egy vagy több érzékelőmezőt.	Vegyen le minden tárgyat az érzékelőmezőkről.
Hangjelzés hallható amikor a főzőlap kikapcsol.	Letakarta a  érzékelőmezőt.	Vegyen le minden tárgyat az érzékelőmezőről.
Nem kezd világítani a maradékhő visszajelző.	A főzőzóna még nem forrósodott fel, mert csak rövid ideje van működésben, vagy az érzékelő sérült/meghibásodott.	Ha a főzőzóna elég ideig működött, és forrónak kellene lennie, forduljon a márkaszervizhez.
A külső gyűrűt nem sikerül bekapcsolni.	Nem kapcsolta be a főzőzónát.	Először végezze el az egyik főzőzóna hőfokbeállítását.
 A többzónás főzőzónán egy sötét terület található.	Normális jelenség, ha a többzónás főzőzónán egy sötét terület található.	
A kezelőpanel használat közben felforrósodik.	A főzőedény túl nagy, vagy túl közel helyezte a kezelőpanelhez.	Ha lehetséges, tegye a nagy főzőedényeket a hátsó főzőzónákra.
Nincs hangjelzés, amikor megérinti a kezelőpanel érzékelőmezőit.	A hangjelzések ki vannak kapcsolva.	Kapcsolja be a hangjelzéseket. Lásd a „Napi használat” című részt.
 visszajelző világítani kezd.	A Gyermekbiztonsági eszköz vagy Funkciózár funkció működik.	Lásd a „Napi használat” című részt.

Probléma	Lehetséges ok	Megoldás
 és egy szám jelenik meg.	Hiba lépett fel a főzőlapban.	Kapcsolja ki a főzőlapot, majd 30 másodperc elteltével kapcsolja be újra. Amennyiben a  jelzés ismét megjelenik, feszültségmentesítse a főzőlapot. 30 másodperc múlva csatlakoztassa újra a főzőlapot. Ha a probléma továbbra is fennáll, forduljon a márkaszervizhez.
 visszajelző világitani kezd.	A tápfeszültség második fázisánál áramkimaradás történt.	Ellenőrizze, hogy a főzőlap megfelelően van-e csatlakoztatva az elektromos hálózathoz. Távolítsa el a biztosítékot, várjon egy percig, majd tegye vissza a biztosítékot.

8.2 Ha nem talál megoldást...

Ha nem talál megoldást egyedül a problémára, forduljon a márkakereskedőhöz vagy a hivatalos márkaszervizhez. Adja meg az adatokat az adattábláról. Adja meg az üvegkerámia három karakterből álló betűkódját is (az üvegfelület sarkában található), valamint a megjelent hibaüzenetet.

Ellenőrizze, hogy a főzőlapot megfelelően üzemeltette-e. Ha nem megfelelően üzemeltette a készüléket, az ügyfélszolgálat szerelője vagy az eladó kiszállása nem lesz ingyenes, még a garanciális időszakban sem. A garanciális időszakkal és a márkaszervizekkel kapcsolatos tájékoztatást a jótállási jegyben találja meg.

9. MŰSZAKI ADATOK

9.1 Adattábla

Modell: LHR3233CK
Típus: 60 HED D1 KO

Sorozatszám
ELECTROLUX

Termékszám (PNC) 949 492 552 00
220 - 240 V, 50 - 60 Hz
Készült: Románia
2.9 kW



9.2 Főzőzónák jellemzői

Főzőzóna	Névleges teljesítmény (Max. hőfokbeállítás) [W]	Főzőzóna átmérője [mm]
Középső első	1200	145
Középső hátsó	700 / 1700	120 / 180

Az optimális főzési eredmény érdekében olyan főzőedényt használjon, melynek

átmérője nem haladja meg a főzőzóna átmérőjét.

10. ENERGIAHATÉKONYSÁG

10.1 Termékismertető

Modellazonosító	LHR3233CK	
Főzőlap típusa	Beépített főzőlap	
Főzőzónák száma	2	
Fűtési technológia	Sugárzóelemes fűtőegység	
Kör alakú főzőzónák átmérője (Ø)	Középső első	14.5 cm
	Középső hátsó	18.0 cm
Energiafogyasztás főzőzónánként (EC electric cooking)	Középső első	188.0 Wh/kg
	Középső hátsó	191.6 Wh/kg
Főzőlap energiafogyasztása (EC electric hob)	189.8 Wh/kg	

IEC / EN 60350-2 - Háztartási elektromos főzőkészülékek – 2. rész: Főzőlapok – A teljesítmény mérésének módszerei.



10.2 Energiatakarékosság

A mindennapi főzés során energiát takaríthat meg, ha követi az alábbi tanácsokat.

- Víz melegítésekor csak a szükséges vízmennyiséget használja.
- Lehetőség szerint mindig tegyen fedőt a főzőedényre.

- Az edényeket még azelőtt helyezze rá a főzőzónára, hogy azt bekapcsolná.
- A főzőedény aljának átmérője legyen ugyanakkora, mint a főzőzóna átmérője.
- A kisebb főzőedényt a kisebb főzőzónára helyezze.
- A főzőedényt a főzőzóna közepére helyezze.
- A maradékhőt használja az étel melegen tartásához vagy felolvasztásához.

11. KÖRNYEZETVÉDELMI TUDNIVALÓK

A  következő jelzéssel ellátott anyagokat hasznosítsa újra. Újrahasznosításhoz tegye a megfelelő konténerekbe a csomagolást. Járuljon hozzá környezetünk és egészségünk védelméhez, és hasznosítsa újra az elektromos és elektronikus hulladékot. A 

tiltó szimbólummal ellátott készüléket ne dobja a háztartási hulladék közé. Juttassa el a készüléket a helyi újrahasznosító telepre, vagy lépjen kapcsolatba a hulladékkezelésért felelős hivatallal.

PENSIAMO A TE

Grazie per aver acquistato un elettrodomestico Electrolux. Hai scelto un prodotto che ha alle spalle decenni di esperienza professionale e innovazione. Ingegnoso ed elegante, è stato progettato pensando a te. Quindi, in qualsiasi momento lo utilizzi, avrai la certezza di ottenere sempre i migliori risultati.

Ti diamo il benvenuto in Electrolux.

Visitate il nostro sito web per:



Ricevere consigli, scaricare i nostri opuscoli, eliminare eventuali anomalie, ottenere informazioni sull'assistenza e la riparazione:

www.electrolux.com/support



Per registrare il vostro prodotto e ricevere un servizio migliore:

www.registerelectrolux.com



Acquistare accessori, materiali di consumo e ricambi originali per la vostra apparecchiatura:

www.electrolux.com/shop

ASSISTENZA CLIENTI E ASSISTENZA TECNICA

Consigliamo sempre l'impiego di ricambi originali.

Quando si contatta il nostro Centro di Assistenza Autorizzato, accertarsi di avere a disposizione i dati seguenti: Modello, numero dell'apparecchio (PNC), numero di serie. Le informazioni sono riportate sulla targhetta identificativa.

 Avvertenza/Attenzione - Importanti Informazioni per la sicurezza

 Informazioni generali e suggerimenti

 Informazioni ambientali

Con riserva di modifiche.

INDICE

1. INFORMAZIONI DI SICUREZZA.....	182
2. ISTRUZIONI DI SICUREZZA.....	185
3. INSTALLAZIONE.....	187
4. DESCRIZIONE DEL PRODOTTO.....	189
5. UTILIZZO QUOTIDIANO.....	190
6. CONSIGLI E SUGGERIMENTI UTILI.....	193
7. MANUTENZIONE E PULIZIA.....	194
8. GUIDA ALLA RISOLUZIONE DEI PROBLEMI.....	194
9. DATI TECNICI.....	196
10. EFFICIENZA ENERGETICA.....	197
11. CONSIDERAZIONI SULL'AMBIENTE.....	197

1. INFORMAZIONI DI SICUREZZA

Leggere attentamente le istruzioni fornite prima di installare e utilizzare l'apparecchiatura. I produttori non sono responsabili di eventuali lesioni o danni derivanti da un'installazione o un

uso scorretti. Conservare sempre le istruzioni in un luogo sicuro e accessibile per poterle consultare in futuro.

1.1 Sicurezza dei bambini e delle persone vulnerabili

- Quest'apparecchiatura può essere usata da bambini a partire da 8 anni di età e da adulti con capacità fisiche, sensoriali o mentali limitate o con scarsa esperienza e conoscenza sull'uso dell'apparecchiatura, solamente se sorvegliati o se istruiti relativamente all'utilizzo in sicurezza dell'apparecchiatura e se hanno compreso i rischi coinvolti. I bambini che hanno meno di 8 anni e le persone con disabilità diffuse e complesse vanno tenuti lontani dall'elettrodomestico, a meno che non vi sia una supervisione continua.
- Sorvegliare i bambini per assicurarsi che non giochino con l'apparecchiatura.
- Tenere gli imballaggi lontano dai bambini e smaltirli in modo adeguato.
- **AVVERTENZA:** L'elettrodomestico e le parti accessibili si riscaldano molto durante l'uso. Tenere i bambini e gli animali domestici lontani dall'apparecchiatura durante l'uso e durante il raffreddamento.
- Se l'elettrodomestico ha un dispositivo di sicurezza per i bambini sarà opportuno attivarlo.
- I bambini non devono eseguire interventi di pulizia e manutenzione sull'elettrodomestico senza essere supervisionati.

1.2 Avvertenze di sicurezza generali

- L'apparecchiatura è destinata solo alla cottura.
- Quest'apparecchiatura è progettata per un uso domestico singolo in un ambiente interno.
- Quest'apparecchiatura può essere utilizzata in uffici, camere d'albergo, camere di bed & breakfast, alloggi in agriturismi e altre sistemazioni simili in cui tale utilizzo non superi i livelli di utilizzo domestico (medi).

- **AVVERTENZA:** L'elettrodomestico e le parti accessibili si riscaldano molto durante l'uso. Fare attenzione a non toccare gli elementi riscaldanti.
- **AVVERTENZA:** Non lasciare mai il piano cottura incustodito durante la preparazione di pietanze in quanto olio e grassi potrebbero incendiarsi.
- Non usare mai acqua per spegnere il fuoco di cottura. Spegnere l'apparecchiatura e coprire le fiamme, per esempio, con una coperta o un coperchio.
- **AVVERTENZA:** L'apparecchiatura non deve essere alimentata tramite un commutatore esterno, come un timer, o collegata a un circuito regolarmente acceso e spento da un'azienda.
- **ATTENZIONE:** Il processo di cottura deve essere sorvegliato. I processi di cottura brevi devono essere sorvegliati continuamente.
- **AVVERTENZA:** Pericolo di incendio: Non conservare alcun oggetto sulle superfici di cottura.
- Oggetti metallici quali coltelli, forchette, cucchiari e coperchi non devono essere posti sulla superficie del piano di cottura in quanto possono diventare molto caldi.
- Non utilizzare l'apparecchiatura prima di installarla nella struttura a incasso.
- Non utilizzare vaporelle per pulire l'elettrodomestico.
- Se la superficie in vetroceramica/vetro presenta delle crepe, spegnere l'apparecchiatura e scollegarla dalla presa di corrente. Qualora l'apparecchiatura sia collegata direttamente alla corrente mediante una scatola di derivazione, togliere il fusibile per scollegarla dall'alimentazione. In ogni caso, contattare il Centro Assistenza Autorizzato.
- Se il cavo di alimentazione è danneggiato, deve essere sostituito dal produttore, da un centro di assistenza autorizzato o da una persona qualificata per evitare situazioni di pericolo.

- **AVVERTENZA:** Utilizzare esclusivamente protezioni per il piano cottura progettate dal produttore dell'apparecchiatura o indicate dallo stesso nelle istruzioni d'uso, come ad esempio accessori idonei o le protezioni per il piano cottura incorporate nell'apparecchiatura. Utilizzare protezioni inadeguate aumenta il rischio di incidenti.

2. ISTRUZIONI DI SICUREZZA

2.1 Installazione

AVVERTENZA!

L'installazione dell'apparecchiatura deve essere eseguita da personale qualificato.

AVVERTENZA!

Vi è il rischio di ferirsi o danneggiare l'apparecchiatura.

- Rimuovere tutti i materiali di imballaggio.
- Non installare o utilizzare l'apparecchiatura se è danneggiata.
- Attenersi alle istruzioni fornite insieme all'apparecchiatura.
- È necessario rispettare la distanza minima dalle altre apparecchiature.
- Prestare sempre attenzione in fase di spostamento dell'apparecchiatura, dato che è pesante. Usare sempre i guanti di sicurezza e le calzature adeguate.
- Proteggere le superfici di taglio con un materiale di tenuta per evitare che l'umidità causi dei rigonfiamenti.
- Proteggere la base dell'apparecchiatura da vapore e umidità.
- Non installare l'apparecchiatura accanto ad una porta o sotto una finestra, per evitare che le pentole calde cadano dall'apparecchiatura quando la porta o la finestra sono aperte.
- Se l'apparecchiatura viene installata sopra dei cassetti, assicurarsi che lo spazio, tra la base dell'apparecchiatura e il cassetto superiore, sia sufficiente per il ricircolo d'aria.
- La base dell'apparecchiatura può surriscaldarsi. Verificare di installare un pannello di separazione in compensato, nel materiale della struttura della cucina o

in altro materiale non infiammabile sotto all'apparecchiatura al fine di evitare l'accesso dal basso.

- Il pannello di separazione deve coprire completamente l'area sotto al piano cottura.

2.2 Collegamento elettrico

AVVERTENZA!

Rischio di incendio e scossa elettrica.

- Tutti i collegamenti elettrici devono essere effettuati da un elettricista qualificato.
- Il dispositivo deve essere messo a terra.
- Prima di qualsiasi intervento è necessario verificare che l'apparecchiatura sia scollegata dalla rete elettrica.
- Verificare che i parametri sulla targhetta siano compatibili con le indicazioni elettriche dell'alimentazione.
- Verificare che l'apparecchiatura sia installata correttamente. L'allentamento di un collegamento elettrico o di una spina (ove previsti) può provocare un forte surriscaldamento del terminale.
- Utilizzare il cavo dell'alimentazione elettrica corretto.
- Non lasciare che il cavo dell'alimentazione elettrica si aggrovigli.
- Assicurarsi che sia installata una protezione contro gli urti.
- Utilizzare il serracavo sul cavo.
- Assicurarsi che il cavo dell'alimentazione o la spina (ove previsti) non sfiorino l'apparecchiatura o le pentole roventi quando si collega l'apparecchiatura a una presa.
- Non utilizzare prese multiple e prolunghe.
- Accertarsi di non danneggiare la spina o il cavo (ove previsti). Contattare il nostro

Centro Assistenza autorizzato o un elettricista qualificato per sostituire un cavo danneggiato.

- I dispositivi di protezione da scosse elettriche devono essere fissati in modo tale da non poter essere disattivati senza l'uso di attrezzi.
- Inserire la spina di alimentazione nella presa solo al termine dell'installazione. Verificare che la spina di alimentazione rimanga accessibile dopo l'installazione.
- Nel caso in cui la spina di corrente sia allentata, non collegarla alla presa.
- Non tirare il cavo di alimentazione per scollegare l'apparecchiatura. Tirare sempre dalla spina.
- Servirsi unicamente di dispositivi di isolamento adeguati: interruttori automatici, fusibili (quelli a tappo devono essere rimossi dal portafusibile), sganciatori per correnti di guasto a terra e relè.
- L'impianto elettrico deve essere dotato di un dispositivo di isolamento che consenta di scollegare l'apparecchiatura dalla presa di corrente a tutti i poli. Il dispositivo di isolamento deve avere una larghezza dell'apertura di contatto non inferiore ai 3 mm.

2.3 Utilizzo:

AVVERTENZA!

Rischio di lesioni, ustioni o scosse elettriche.

- Non modificare le specifiche tecniche dell'apparecchiatura.
- Rimuovere tutto l'imballaggio, le etichette e la pellicola protettiva (se presente), prima del primo utilizzo.
- Assicurarsi che le aperture di ventilazione non siano bloccate.
- Non lasciare l'elettrodomestico incustodito durante il funzionamento.
- Impostare le zone di cottura su "off" dopo ogni utilizzo.
- Non appoggiare posate o coperchi sulle zone di cottura. Possono diventare roventi.
- Non accendere l'elettrodomestico con le mani bagnate o quando è a contatto con l'acqua.

- Non utilizzare l'elettrodomestico come superficie di lavoro o come superficie di deposito.
- Se la superficie dell'apparecchiatura presenta delle incrinature, scollegarla immediatamente dall'alimentazione per evitare scosse elettriche.
- Quando si immergono gli alimenti nell'olio bollente, questo potrebbe schizzare.

AVVERTENZA!

Pericolo di incendio ed esplosioni.

- Grassi e olio riscaldati possono rilasciare vapori infiammabili. Tenere le fiamme o gli oggetti caldi lontani da grassi e oli in fase di cottura.
- I vapori rilasciati dall'olio a temperatura elevata possono provocare una combustione spontanea.
- L'olio usato, che può contenere residui di cibo, può causare un incendio a una temperatura inferiore rispetto all'olio utilizzato per la prima volta.
- Non appoggiare o tenere liquidi o materiali infiammabili, né oggetti facilmente infiammabili sull'apparecchiatura, al suo interno o nelle immediate vicinanze.

AVVERTENZA!

Vi è il rischio di danneggiare l'apparecchiatura.

- Non tenere pentole calde sul pannello dei comandi.
- Non mettere coperchi caldi sulla superficie in vetro del piano cottura.
- Non esporre al calore pentole vuote.
- Fare attenzione a non lasciar cadere oggetti o pentole sull'apparecchiatura. La superficie si potrebbe danneggiare.
- Non attivare le zone di cottura con pentole vuote o senza pentole.
- Non mettere fogli di alluminio sull'apparecchiatura.
- Le pentole in ghisa, alluminio o con il fondo danneggiato possono graffiare la superficie in vetro/vetroceramica. Sollevare sempre questi oggetti quando è necessario spostarli sulla superficie di cottura.

2.4 Pulizia e cura

- Pulire regolarmente l'apparecchiatura per evitare il deterioramento dei materiali che compongono la superficie.
- Disattivare l'apparecchiatura e lasciarla raffreddare prima di procedere con la pulizia.
- Non nebulizzare acqua né utilizzare vapore per pulire l'apparecchiatura.
- Pulire l'apparecchiatura con un panno inumidito e morbido. Utilizzare solo detergenti neutri. Non usare prodotti abrasivi, spugnette abrasive, solventi od oggetti metallici.

2.5 Assistenza

- Per far riparare l'apparecchiatura, rivolgersi a un Centro di Assistenza Autorizzato. Utilizzare solo ricambi originali.
- Per quanto riguarda la lampada o le lampade all'interno di questo prodotto e le lampade di ricambio vendute

separatamente: Queste lampade sono destinate a resistere a condizioni fisiche estreme negli elettrodomestici, come temperatura, vibrazioni, umidità, o sono destinate a segnalare informazioni sullo stato operativo dell'apparecchio. Non sono destinate ad essere utilizzate in altre applicazioni e non sono adatte per l'illuminazione di ambienti domestici.

2.6 Smaltimento

⚠ AVVERTENZA!

Rischio di lesioni o soffocamento.

- Contattare le autorità locali per ricevere informazioni su come smaltire correttamente l'apparecchiatura.
- Staccare la spina dall'alimentazione elettrica.
- Tagliare il cavo elettrico dell'apparecchiatura e smaltirlo.

3. INSTALLAZIONE

⚠ AVVERTENZA!

Fare riferimento ai capitoli sulla sicurezza.

3.1 Prima dell'installazione

Prima di installare il piano di cottura, annotare l'informazione riportata di seguito presente sulla targhetta dei dati. La targhetta dei dati è applicata sul lato inferiore del piano di cottura.

Numero di serie

3.2 Piani di cottura da incasso

Utilizzare esclusivamente piani di cottura da incasso solo dopo l'installazione in idonei piani di lavoro e mobili da incasso conformi alle norme.

3.3 Fissaggio della guarnizione

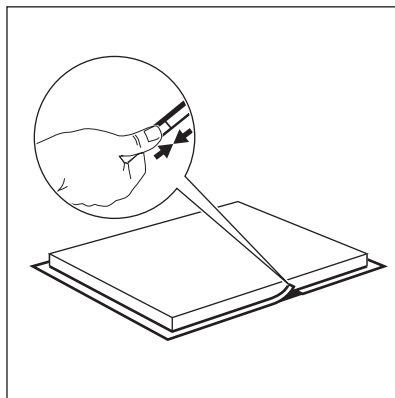

Installazione in alto

1. Pulire il piano di lavoro attorno all'area di incasso.
2. Fissare il 2x6 mm nastro adesivo in dotazione alla parte inferiore del piano

cottura, lungo il bordo esterno del vetroceramica. Non tenderlo. Assicurarsi che le estremità del nastro adesivo si trovino al centro di un lato del piano cottura.

3. Lasciare alcuni millimetri di nastro adesivo in più prima di tagliare.
4. Unire le due estremità del nastro adesivo.

3.4 Montaggio

Se s'installa il piano cottura sotto una cappa, consultare le istruzioni d'installazione della cappa per la distanza minima tra le apparecchiature.

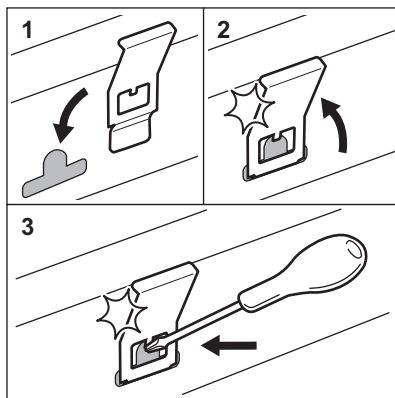
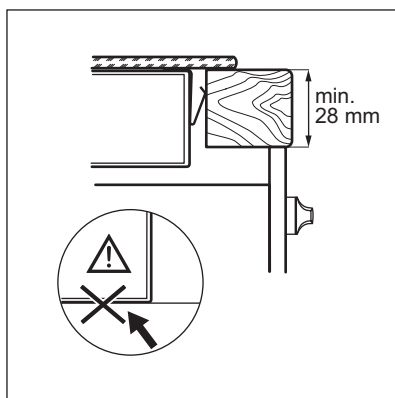
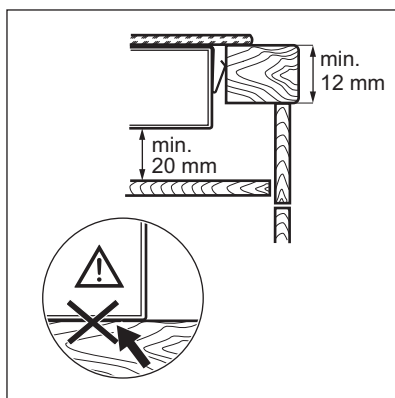
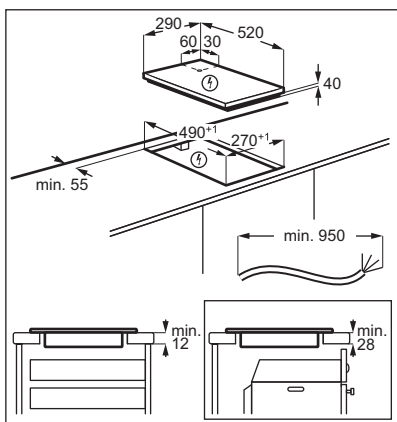
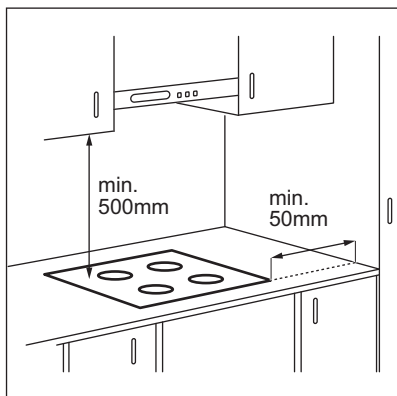

3.5 Installazione di più di un piano cottura

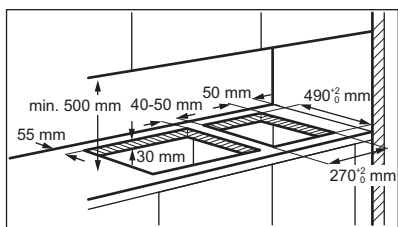

3.6 Cavo di collegamento

- Il piano cottura è fornito con un cavo di collegamento.
- Per sostituire il cavo di alimentazione danneggiato, usare il seguente tipo di cavo: H05V2V2-F resistente a una temperatura di 90 °C o superiore. Contattare un Centro Assistenza Autorizzato. Il cavo di collegamento può essere sostituito solo da elettricisti qualificati.

4. DESCRIZIONE DEL PRODOTTO

4.1 Disposizione del piano di cottura

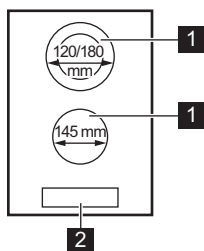





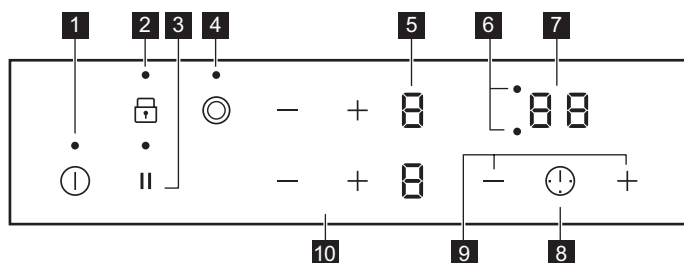

- 1** Zona di cottura
- 2** Pannello dei comandi







4.2 Layout del pannello di controllo



Utilizzare i tasti sensore per mettere in funzione l'apparecchiatura. I display, gli indicatori ed i segnali acustici mostrano quali funzioni sono attive.

Tasto sensore	Funzione	Commento
1 	In data / Spento	Per attivare e disattivare il piano di cottura.
2 	Blocco / Dispositivo di sicurezza per bambini	Per bloccare/sbloccare il pannello dei comandi.
3 	Sospendi	Per attivare e disattivare la funzione.
4 	-	Per attivare e disattivare l'anello esterno.
5 -	Display livello di potenza	Per mostrare il livello di potenza.
6 -	Spie del timer delle zone di cottura	Indica per quale zona è impostato il tempo.
7 -	Display timer	Indica il tempo in minuti.
8 	-	Per selezionare la zona di cottura.
9 	-	Per aumentare o ridurre il tempo.
10 	-	Per impostare un livello di potenza.

4.3 Display del livello di potenza

Display	Descrizione
	La zona di cottura è disattivata.
	La zona di cottura è in funzione.
	Sospendi è attiva.
 + numero	È presente un malfunzionamento.
	OptiHeat Control (indicatore di calore residuo su 3 livelli): proseguire la cottura/tenere in caldo/calore residuo.
	Blocco / Dispositivo di sicurezza per bambini è attiva.
	Spegnimento automatico è attiva.

5. UTILIZZO QUOTIDIANO

AVVERTENZA!

Fare riferimento ai capitoli sulla sicurezza.

5.1 Attivazione e disattivazione

Sfiorare  per 1 secondo per accendere o spegnere il piano di cottura.

5.2 Spegnimento automatico

La funzione spegne automaticamente il piano di cottura se:





- tutte le zone di cottura sono disattivate,
- non è stato impostato il livello di potenza dopo l'accensione del piano di cottura,
- è stato versato qualcosa o appoggiato un oggetto sul pannello dei comandi per più di 10 secondi (un tegame, uno straccio, ecc.). Viene emesso un segnale acustico e il piano cottura si disattiva. Rimuovere l'oggetto o pulire il pannello dei comandi.
- non è stata spenta una zona di cottura o non è stato modificato il livello di potenza.

Dopo un tempo prestabilito, si accende  e il piano di cottura si spegne.

Rapporto tra livello di potenza e il tempo trascorso il quale si spegne il piano di cottura:



Livello di potenza	Il piano di cottura si disattiva dopo
 1 - 2	6 ore
3 - 4	5 ore
5	4 ore
6 - 9	1,5 ora

5.3 Livello di potenza

Sfiorare  per aumentare il livello di potenza. Sfiorare  per ridurre il livello di potenza. Sfiorare contemporaneamente  e  per spegnere la zona di cottura.

5.4 OptiHeat Control (indicatore di calore residuo su 3 livelli)

AVVERTENZA!

 /  /  Se la spia è accesa, il calore residuo può causare ustioni.

Le spie compaiono quando una zona di cottura è calda. Mostrano il livello del calore residuo per le zone di cottura attualmente in uso:

 - Continua la cottura

 - Mantieni caldo

 - Calore residuo.

La spia può anche comparire:

- per le zone di cottura vicine, anche se non vengono utilizzate,
- quando si collocano pentole calde sulla zona di cottura fredda,
- quando il piano cottura è disattivato ma la zona di cottura è ancora calda.

La spia scompare quando la zona di cottura si è raffreddata.

5.5 Attivazione e disattivazione degli anelli esterni

È possibile regolare manualmente la superficie di cottura in base alle dimensioni delle pentole.

Impostare un'impostazione di calore per la zona di cottura. Scegliere il simbolo dedicato alla zona di cottura: .

Per attivare l'anello esterno: toccare il simbolo. Viene visualizzata la spia.

Per disattivare l'anello esterno: toccare il simbolo fino a quando scompare la spia.

5.6 Timer



• Timer

È possibile utilizzare questa funzione per impostare la durata di una sessione di cottura singola.



Per prima cosa, impostare il livello di calore per la zona di cottura, quindi impostare la funzione.

Per impostare la zona di cottura: sfiorare  ripetutamente fino all'accensione della spia della zona di cottura desiderata.

Per attivare la funzione o cambiare la

durata: sfiorare i tasti  o  del timer per impostare il tempo (00 - 99 minuti). Quando la spia della zona di cottura inizia a lampeggiare, parte il conto alla rovescia.

Per visualizzare il tempo residuo: sfiorare  per impostare la zona di cottura. La spia della zona di cottura inizia a lampeggiare. Sul display compare il tempo residuo.

Per disattivare la funzione: sfiorare  per impostare la zona di cottura e quindi toccare . Viene avviato il conto alla rovescia del tempo residuo fino a **00**. La spia della zona di cottura scompare.





Al termine del conto alla rovescia, verrà emesso un segnale acustico e **00** lampeggerà. La zona di cottura si disattiva.



Per arrestare il segnale acustico: sfiorare .

• Contaminuti

Si può utilizzare questa funzione quando il piano di cottura è attivo e le zone di cottura non sono in funzione. Nel display del livello di calore appare .

Per attivare la funzione: sfiorare , quindi sfiorare  o  del timer per impostare il tempo. Allo scadere del tempo, verrà emesso un segnale acustico e **00** lampeggerà.

Per arrestare il segnale acustico: touch .

Per disattivare la funzione: sfiorare , quindi sfiorare . Viene avviato il conto alla rovescia del tempo residuo fino a **00**.





La funzione non ha alcun effetto sul funzionamento delle zone di cottura.

5.7 Sospendi

Questa funzione pone tutte le zone di cottura accese sull'impostazione di calore più basso.

Quando la funzione è attiva, tutti gli altri simboli sui pannelli di controllo sono bloccati.

La funzione non interrompe le funzioni del timer.



1. Per attivare la funzione: premere .  si accende. Il livello di calore viene ridotto a 1.

2. Per disattivare la funzione: premere . La precedente impostazione di calore entra in funzione.

5.8 Blocco

È possibile bloccare il pannello dei comandi mentre le zone di cottura sono in funzione. Questa funzione impedisce di modificare inavvertitamente il livello di potenza.

Impostare innanzitutto il livello di potenza.

Per attivare la funzione: sfiorare .  si accende per 4 secondi. Il Timer rimane acceso.





Per disattivare la funzione: sfiorare . Il livello di potenza precedente si accende.











Quando si spegne il piano di cottura, si interrompe anche questa funzione.

5.9 Dispositivo di sicurezza per bambini

Questa funzione impedisce l'azionamento accidentale del piano di cottura.

Per attivare la funzione: attivare il piano di cottura con . Non impostare alcun livello di calore. Sfiore  per 4 secondi.  si accenderà. Disattivare il piano di cottura con .

Per disattivare la funzione: attivare il piano di cottura con . Non impostare alcun livello di calore. Sfiore  per 4 secondi.  si accenderà. Disattivare il piano di cottura con .

Per disabilitare la funzione per una sola operazione di cottura: attivare il piano di cottura con .  si accenderà. Sfiore il tasto  per 4 secondi **Impostare il livello di calore entro 10 secondi.** È possibile mettere in funzione il piano di cottura. Quando si disattiva il piano di cottura con  la funzione si riattiverà.

5.10 OffSound Control (Disattivazione e attivazione dei segnali acustici)

Disattivare il piano di cottura. Sfiore il tasto  per 3 secondi Il display si accende e si

spegne. Sfiurare il tasto **||** per 3 secondi **⏸** o **⏹** si accende. Sfiurare **+** della zona anteriore sinistra per effettuare la selezione seguente:

- **⏸** - i segnali acustici sono spenti
- **⏹** - i segnali acustici sono attivi

Per confermare la selezione, attendere finché il piano di cottura non si disattiva automaticamente.

Quando la funzione è impostata su **⏸**, i segnali acustici saranno udibili soltanto quando:

- si sfiora **⏸**
- Contaminuti diminuisce
- Timer diminuisce
- si appoggia un oggetto sul pannello dei comandi.

6. CONSIGLI E SUGGERIMENTI UTILI

AVVERTENZA!

Fare riferimento ai capitoli sulla sicurezza.

6.1 Stoviglie

- Il fondo delle pentole deve essere il più possibile spesso e piano.
- Verificare che le basi della pentola siano asciutte prima di collocarle sulla superficie del piano cottura.
- Per evitare graffi, non far scivolare o strofinare la pentola sul vetroceramica.

Le stoviglie in acciaio smaltato e con i basamenti in alluminio o rame possono subire perdite di colore sulla superficie in vetroceramica.

6.2 Esempi di impiego per la cottura

I dati riportati nella tabella sono puramente indicativi.

Impostazione di calore	Utilizzare per:	Tempo (min)	Suggerimenti
⏸ - 1	Tenere in caldo le pietanze cotte.	se necessario	Mettere un coperchio sulla pentola.
1 - 2	Salsa olandese: fondere burro, cioccolato, gelatina.	5 - 25	Mescolare di tanto in tanto.
2	Solidificare: omelette morbide, uova al forno.	10 - 40	Cuocere con un coperchio.
2 - 3	Cuocere riso e pietanze a base di latte, riscaldare pietanze pronte.	25 - 50	Aggiungere al riso almeno una doppia quantità di liquido, mescolare a metà del processo i preparati a base di latte.
3 - 4	Cuoci lentamente verdure, pesce, carne.	20 - 45	Aggiungere qualche cucchiaino di acqua. Controllare la quantità di acqua durante il processo.
4 - 5	Patate al vapore e altre verdure.	20 - 60	Coprire il fondo della pentola con 1-2 cm di acqua. Controllare il livello dell'acqua durante il processo. Tenere il coperchio sulla pentola.

Impostazione di calore	Utilizzare per:	Tempo (min)	Suggerimenti
4 - 5	Cucinare grandi quantità di alimenti, stufati e zuppe.	60 - 150	Fino a 3 l di liquido più gli ingredienti.
6 - 7	Frittura delicata: scaloppine, cordon bleu di vitello, costolette, polpette, salicce, fegato, roux, uova, frittelle, ciambelle.	se necessario	Capovolgere quando necessario.
7 - 8	Frittura, sformato di patate, lombate, bistecche.	5 - 15	Capovolgere quando necessario.
9	Portare a ebollizione l'acqua, cuocere la pasta, rosolare la carne (gulasch, stufati), friggere patatine.		

7. MANUTENZIONE E PULIZIA

AVVERTENZA!

Fare riferimento ai capitoli sulla sicurezza.

7.1 Informazioni generali

- Pulire il piano cottura dopo ogni utilizzo.
- Usare sempre pentole con il fondo pulito.
- Graffi o macchie scure sulla superficie non hanno alcun effetto sul funzionamento del piano cottura.
- Usare un prodotto di pulizia adatto alla superficie del piano di cottura.
- Usare un raschietto specifico per vetro.

7.2 Pulizia del piano cottura

- **Togliere immediatamente:** plastica sciolta, pellicola in plastica, sale, zucchero

e alimenti contenenti zucchero, in caso contrario la sporcizia potrebbe causare danni al piano cottura. Attenzione a evitare le ustioni. Appoggiare lo speciale raschietto sulla superficie in vetro, formando un angolo acuto, e spostare la lama sulla superficie.



- **Quando il piano cottura è sufficientemente raffreddato rimuovere** i segni di calcare e d'acqua, le macchie di grasso e le macchie opalescenti. Pulire il piano di cottura con un panno umido e un detergente non abrasivo. Dopo la pulizia, asciugare il piano di cottura con un panno morbido.
- **Togliere macchie opalescenti:** usare una soluzione di acqua con aceto e pulire la superficie in vetro con un panno.



8. GUIDA ALLA RISOLUZIONE DEI PROBLEMI

AVVERTENZA!

Fare riferimento ai capitoli sulla sicurezza.

8.1 Cosa fare se...

Problema	Causa possibile	Soluzione
Non è possibile attivare il piano cottura o metterlo in funzione.	Il piano cottura non è collegato a una fonte di alimentazione elettrica o non è collegato correttamente.	Accertarsi che il piano cottura sia collegato correttamente alla rete elettrica.
	È saltato il fusibile.	Verificare che il fusibile sia la causa del malfunzionamento. Nel caso in cui il fusibile continui a saltare, rivolgersi ad un elettricista qualificato.
	Non è stato impostato il livello di calore entro 10 secondi.	Accendere nuovamente il piano cottura e impostare il livello di calore in meno di 10 secondi.
	Sono stati toccati 2 o più tasti sensore contemporaneamente.	Toccare solo un tasto sensore.
	Sospendi è in funzione.	Fare riferimento a "Sospensione".
	C'è acqua o macchie di grasso sul pannello dei comandi.	Pulire il pannello dei comandi.
Si sente un bip costante.	Il collegamento elettrico non è corretto.	Scollegare il piano cottura dalla rete elettrica. Consultare un elettricista qualificato per controllare l'installazione.
Viene emesso un segnale acustico e il piano di cottura si spegne. Quando il piano cottura è acceso viene emesso un segnale acustico.	È stato appoggiato qualcosa su uno o più tasti sensore.	Rimuovere l'oggetto dai tasti sensore.
Il piano di cottura si disattiva.	È stato appoggiato qualcosa sul tasto sensore  .	Rimuovere l'oggetto dal tasto sensore.
L'indicatore di calore residuo non si accende.	La zona non è calda perché è rimasta in funzione solo per brevissimo tempo, oppure il sensore è danneggiato.	Se la zona ha funzionato abbastanza a lungo da essere calda, rivolgersi a un Centro di assistenza autorizzato.
Non è possibile attivare l'anello esterno.	La zona di cottura non è stata attivata.	Impostare innanzitutto un'impostazione di calore per la zona di cottura.
 Sulla zona multipla è presente un'area scura.	È normale che sulla zona multipla sia presente un'area scura.	
Il pannello dei comandi diventa caldo al tocco.	La pentola è troppo grande o troppo vicina al pannello di controllo.	Se possibile, collocare le pentole grandi sulle zone posteriori.
Assenza di suono quando si toccano i tasti sensore del pannello.	I segnali acustici sono disattivati.	Attivare i segnali acustici. Consultare la sezione "Utilizzo quotidiano".
 si accende.	Dispositivo di sicurezza per bambini o Blocco funziona.	Consultare la sezione "Utilizzo quotidiano".

Problema	Causa possibile	Soluzione
 e un numero si accendono.	C'è un errore nel piano di cottura.	Spegnere e riaccendere il piano cottura dopo 30 secondi. Se  si accende nuovamente, scollegare il piano cottura dall'alimentazione elettrica. Dopo 30 secondi, collegare nuovamente il piano cottura. In caso di ricomparsa dell'anomalia, rivolgersi a un Centro di assistenza autorizzato.
 si accende.	La seconda fase dell'alimentazione è mancante.	Accertarsi che il piano cottura sia collegato correttamente alla rete elettrica. Togliere il fusibile, attendere un minuto, quindi inserire nuovamente il fusibile.

8.2 Qualora non sia possibile trovare una soluzione...

Qualora non sia possibile trovare una soluzione al problema, contattare il rivenditore o il Centro di Assistenza Autorizzato. Fornire i dati riportati sulla targhetta identificativa. Fornire inoltre il codice a tre lettere per il piano in vetroceramica (si trova nell'angolo della

superficie in vetro) e il messaggio di errore visualizzato. Assicurarsi che il piano cottura sia stato messo in funzione correttamente. In caso contrario, anche durante il periodo di garanzia, l'intervento di assistenza da parte di un tecnico dell'assistenza o del rivenditore non sarà gratuito. Le informazioni sul periodo di garanzia e i Centri di Assistenza Autorizzati sono contenute nel libretto di garanzia.

9. DATI TECNICI

9.1 Targhetta identificativa

Modello LHR3233CK
Tipo 60 HED D1 KO

PNC 949 492 552 00
220 - 240 V, 50 - 60 Hz
Prodotto in: Romania

Numero di serie
ELECTROLUX

2.9 kW
 

9.2 Specifiche delle zone di cottura

Zona di cottura	Potenza nominale (impostazione di calore massima) [W]	Diametro della zona di cottura [mm]
Anteriore centrale	1200	145
Parte posteriore centrale	700 / 1700	120 / 180

Per risultati di cottura ottimali, utilizzare pentole con un diametro non superiore alla zona di cottura.

10. EFFICIENZA ENERGETICA

10.1 Informazioni sul prodotto

Identificazione modello	LHR3233CK	
Tipo di piano cottura	Piano cottura a incasso	
Numero di zone di cottura	2	
Tecnologia di riscaldamento	Riscaldatore radiante	
Diametro delle zone di cottura circolari (Ø)	Anteriore centrale	14.5 cm
	Parte posteriore centrale	18.0 cm
Consumo di energia per zona di cottura (EC electric cooking)	Anteriore centrale	188.0 Wh/kg
	Parte posteriore centrale	191.6 Wh/kg
Consumo di energia del piano cottura (EC electric hob)	189.8 Wh/kg	

IEC / EN 60350-2 - Apparecchiature elettriche per la cottura per uso domestico - Parte 2: Piani cottura - Metodi per la misurazione delle prestazioni.

10.2 a risparmio energetico

Si può risparmiare energia durante la cottura di tutti i giorni, se si seguono i suggerimenti riportati di seguito.

- Quando si riscalda l'acqua, usare solo la quantità che serve.

- Se è possibile, coprire sempre le pentole con il coperchio.
- Prima di attivare la zona di cottura, metterci sopra le pentole.
- Il fondo della pentola deve avere lo stesso diametro della zona di cottura.
- Collocare le pentole più piccole nelle zone di cottura più piccole.
- Collocare la pentola direttamente al centro della zona di cottura.
- Utilizzare il calore residuo per mantenere gli alimenti caldi o per fonderli.

11. CONSIDERAZIONI SULL'AMBIENTE

Riciclare i materiali con il simbolo . Buttare l'imballaggio negli appositi contenitori per il riciclaggio. Aiutare a proteggere l'ambiente e la salute umana e a riciclare rifiuti derivanti da apparecchiature elettriche ed elettroniche. Non smaltire le apparecchiature che riportano

il simbolo  insieme ai normali rifiuti domestici. Portare il prodotto al punto di riciclaggio più vicino o contattare il comune di residenza.

MĒS DOMĀJAM PAR JUMS

Paldies, ka iegādājāties Electrolux ierīci. Esat izvēlējušies produktu, kas jau vairākus gadu desmitus apvieno profesionālas pieredzes un inovāciju. Atjautīgs un stilīgs, radīts, ņemot vērā jūsu vēlmes. Tāpēc katru reizi lietojot, varat būt droši, ka sasniegsiet izcilus rezultātus.

Lai arī lūdzam Electrolux pasaulē!

Apmeklējiet mūsu tīmekļa vietni, lai:



saņemt lietošanas ieteikumus un brošūras, kā arī traucējummeklēšanas, servisa un remonta informāciju:

www.electrolux.com/support

reģistrētu savu ierīci labāka servisa saņemšanai:

www.registerelectrolux.com



iegādātos savai ierīcei papildpiederumus, vienreizējas lietošanas materiālus un oriģinālās rezerves daļas:

www.electrolux.com/shop

KLIENTU APKALPOŠANA UN SERVISS

Izmantojiet tikai oriģinālas rezerves daļas.

Sazinoties ar mūsu pilnvaroto servisa centru, nodrošiniet, lai jums būtu pieejami šādi dati: modelis, PNC, sērijas numurs.

Šī informācija ir norādīta uz datu plāksnītes.

 Uzmanību / drošības informācija

 Vispārīga informācija un ieteikumi

 Ar vidi saistīta informācija

Izmaiņu tiesības rezervētas.

SATURS

1. DROŠĪBAS INFORMĀCIJA.....	198
2. DROŠĪBAS NORĀDĪJUMI.....	200
3. UZSTĀDĪŠANA.....	203
4. IZSTRĀDĀJUMA APRAKSTS.....	205
5. IERĪCES IZMANTOŠANA IKDIENĀ.....	206
6. PADOMI UN IETEIKUMI.....	208
7. APRŪPE UN TĪRĪŠANA.....	209
8. PROBLĒMRISINĀŠANA.....	210
9. TEHNISKIE DATI.....	211
10. ENERGOEFEKTIVITĀTE.....	212
11. APSVĒRUMI PAR VIDES AIZSARDZĪBU.....	212

1. DROŠĪBAS INFORMĀCIJA

Pirms ierīces uzstādīšanas un lietošanas rūpīgi izlasiet pievienotos norādījumus. Ražotājs neatbild par savainojumiem un bojājumiem, kas radušies ierīces

nepareizas uzstādīšanas vai izmantošanas rezultātā. Glabājiet šīs instrukcijas drošā, pieejamā vietā, lai tās varētu izmantot nākotnē.

1.1 Bērnu un paši jūtīgu personu drošība

- Šo ierīci drīkst izmantot bērni no 8 gadu vecuma un cilvēki ar ierobežotām fiziskām, sensorām vai garīgām spējām vai pieredzes un zināšanu trūkumu atbildīgas personas uzraudzībā vai, ja tie ir informēti par ierīces drošu lietošanu un izprot potenciālos riskus. Bērniem no līdz 8 gadu vecumam un personām ar ļoti plašu un sarežģītu invaliditāti jāliedz piekļuve ierīcei, ja vien tos nepārtraukti neuzrauga.
- Bērni ir jāuzrauga, lai tie nerotaļātos ar ierīci.
- Neļaujiet bērniem tuvoties iepakojumam un atbrīvojieties no tā pienācīgā veidā.
- UZMANĪBU: Ierīce un tās pieejamās detaļas lietošanas laikā sakarst. Neļaujiet bērniem un mājdzīvniekiem atrasties ierīces tuvumā, kad tā tiek lietota vai atdziest.
- Ja ierīcei ir bērnu drošības ierīce, tā jāaktivizē.
- Bērni nedrīkst tīrīt ierīci un veikt tās apkopi bez uzraudzības.

1.2 Vispārīgā drošība

- Šī ierīce paredzēta tikai ēdiena gatavošanai.
- Šī ierīce ir izstrādāta tikai izmantošanai mājas apstākļos un telpās.
- Šo ierīci var izmantot birojos, viesnīcu viesu numuriņos, pansiju viesu numuriņos, lauku viesu mājās un citās līdzīgās uzturēšanās vietās, kurās izmantošana nepārsniedz (vidējo) mājsaimniecības lietošanas intensitāti.
- UZMANĪBU: Ierīce un tās pieejamās detaļas lietošanas laikā sakarst. Nepieskarieties sildelementiem.
- UZMANĪBU: Gatavojot uz plīts ēdienu ar taukiem vai eļļu bez pieskatīšanas, var izcelties ugunsgrēks.
- Nekādā gadījumā neizmantojiet ūdeni ēdiena gatavošanas uguns nodzēšanai. Izslēdziet ierīci un aplājiat liesmu ar piemēram, uguns segu vai vāku.

- **UZMANĪBU:** ierīci nedrīkst barot caur ārējo komutācijas ierīci, piemēram, taimerī, vai pievienot to sistēmai, kuru regulāri ieslēdz un izslēdz inženiertehniskā nodrošinājuma sistēma.
- **BRĪDINĀJUMS:** gatavošanas process ir jāuzrauga. Īss gatavošanas process jāuzrauga nepārtraukti.
- **UZMANĪBU:** Aizdeģšanās risks: neuzglabājiēt priekšmetus uz gatavošanas virsmām.
- Nenovietojiet uz plīts virsmas metāla priekšmetus, piemēram, nažus, dakšas, karotes un vākus, jo tie var sakarst.
- Nelietojiet ierīci pirms tās iebūvēšanas.
- Ierīces tīrīšanai neizmantojiet tvaika tīrītāju.
- Ja stikla keramikas virsma / stikla virsma ir saplaisājusi, izslēdziet ierīci un atvienojiet to no strāvas padeves avota. Ja ierīce ir pieslēgta strāvas padeves avotam tiešā veidā, izmantojot savienojuma kārbu, noņemiet drošinātāju, lai atvienotu ierīci no strāvas padeves avota. Jebkurā gadījumā sazinieties ar Pilnvarotu servisa centru.
- Lai izvairītos no negadījumiem, strāvas padeves vada bojājuma gadījumā tas jānomaina ražotājam, autorizētajam servisam vai līdzīgi kvalificētam speciālistam.
- **UZMANĪBU:** Izmantojiet tikai tos plīts aizsargus, kurus ir izgatavojis ierīces ražotājs vai kuri norādīti lietošanas instrukcijā kā lietošanai piemēroti vai kuri ir iestrādāti ierīcē. Nepiemērotu plīts aizsargu lietošana var izraisīt negadījumus.

2. DROŠĪBAS NORĀDĪJUMI

2.1 Uzstādīšana

BRĪDINĀJUMS!

Ierīci drīkst uzstādīt tikai sertificēti speciālisti.

BRĪDINĀJUMS!

Pastāv savainojumu vai ierīces bojājumu risks.

- Noņemiet visu iesaiņojumu.
- Neuzstādiēt un nelietojiet bojātu ierīci.
- Ievērojiet kopā ar ierīci piegādātās uzstādīšanas norādes.

- Nodrošiniet starp blakus uzstādītām ierīcēm piemērotu attālumu.
- Vienmēr uzmanīgi pārvietojiet ierīci, jo tā ir smaga. Vienmēr izmantojiet drošības cimdus un slēgtus apavus.
- Apstrādājiet nozāgētās skapīša virsmas ar hermetizējošu līdzekli, lai nepieļautu piebriešanu mitruma ietekmē.
- Aizsargājiet ierīces apakšu no tvaika un mitruma.
- Neuzstādi ierīci blakus durvīm vai zem logiem. Tas jāievēro, lai, atverot durvis vai logu, nenokristu ēdiena gatavošanas trauki.
- Ja zem ierīces atrodas atvilktnes, pārliecinieties, ka starp ierīces apakšu un augšējo ierīci tiek nodrošināta pietiekama gaisa cirkulācija.
- Ierīces apakšdaļa var būt karsta. Pārliecinieties, lai tiktu uzstādīts atdalošais panelis, kas ir izgatavots no saplākšņa, virtuves karkasa materiāla vai citu neuzliesmojošu materiāla saskaņā ar iekārtu, lai nepieļautu piekļūvi apakšai.
- Atdalošajam panelim ir pilnībā jānosedz zona zem plīts virsmas.

2.2 Pieslēgums elektrotīklam

BRĪDINĀJUMS!

Var izraisīt ugunsgrēku un elektrošoku.

- Visi elektriskie savienojumi jāveic kvalificētam elektriķim.
- Pirms jebkādu darbību veikšanas pārliecinieties, ka ierīce ir atvienota no strāvas padeves.
- Pārliecinieties, ka tehnisko datu plāksnītē norādītie parametri atbilst elektrotīkla parametriem.
- Pārbaudiet, vai ierīce ir pareizi uzstādīta. Vaļīgs vai neatbilstošs strāvas vads vai kontaktdakša (ja tāda ir) var izraisīt kontakta pārmērīgu sakaršanu.
- Izmantojiet pareizu elektrības padeves vadu.
- Neļaujiet elektrības padeves vadam satīties.
- Nodrošiniet, ka tiek uzstādīta trieciena aizsardzība.
- Kabeļa stiprinājumam izmantojiet vada atslogotāju.

- Pieslēdzot ierīci rozetei, pārliecinieties, ka elektrības vads vai kontaktdakša (ja tāda ir) nepieskaras ierīces karstajām daļām vai ēdiena gatavošanas traukiem.
- Nelietojiet daudzkontakta adapterus vai pagarinātājus.
- Rīkojieties uzmanīgi, lai nesabojātu kontaktspraudni (ja tāds ir) un strāvas kabeli. Sazinieties ar mūsu pilnvaroto servisa centru vai elektriķi, lai nomainītu bojātu strāvas kabeli.
- Daļas, kas nodrošina aizsardzību pret elektrošoku no strāvu vadošiem un izolētajiem elementiem, jānostiprina tā, lai tos nevarētu noņemt bez instrumentiem.
- Pieslēdziet kontaktspraudni kontaktligzdai tikai uzstādīšanas beigās. Pārbaudiet, vai pēc uzstādīšanas kontaktspraudnim var brīvi piekļūt.
- Ja kontaktligzda ir vaļīga, neievietojiet tajā kontaktspraudni.
- Nekad neatslēdziet ierīci no tīkla, velkot aiz strāvas kabeļa. Vienmēr velciet aiz kontaktspraudņa.
- Ir jāizmanto atbilstošas izolācijas ierīces: automātslēdži, drošinātāji (no turētājiem izskrūvējami drošinātāji), zemējuma noplūdes automātslēdži un savienotāji.
- Elektroinstalācijā jābūt izolācijas ierīcei, kas ļauj atvienot ierīci no visiem elektrotīkla poliem. Izolācijas ierīcē atstarpei starp kontaktiem jābūt vismaz 3 mm.

2.3 Lietošana

BRĪDINĀJUMS!

Savainojumu, apdegumu vai elektrošoka risks.

- Nemainiet šī produkta specifikāciju.
- Pirms pirmās lietošanas, noņemiet visus iesaiņojuma materiālus, uzlīmes un aizsargplēvi (ja tādi ir).
- Pārliecinieties, ka ierīces ventilācijas atveres nav nosprostotas.
- Lietošanas laikā neatstājiet ierīci bez uzraudzības.
- Pēc katras izmantošanas reizes iestatiet gatavošanas zonu stāvoklī "Izslēgts".
- Nenovietojiet galda piederumus un gatavošanas trauku vākus uz gatavošanas zonām. Tie var sakarst.

- Nelietojiet ierīci ar mitrām rokām, vai ja ierīce nonākusi saskarē ar ūdeni.
- Nelietojiet ierīci kā darba virsmu vai uzglabāšanai paredzētu virsmu.
- Ja ierīces virsma ir ieleplisājusi, nekavējoties atvienojiet ierīci no strāvas padeves. Tas novērsīs elektrošoka risku.
- Ievietojot pārtiku karstā eļļā, tā var izšļakstīties.

⚠ BRĪDINĀJUMS!

Pastāv ugunsgrēka vai sprādziena risks.

- Uzkarsēti tauki un eļļa var radīt uzliesmojošu tvaiku. Gatavošanas laikā netuviniet taukvielas un eļļu atklātai liesmai vai sakarsētiem priekšmetiem.
- Augstā temperatūrā uzksētas eļļas izdalītie tvaiki var pēkšņi uzliesmot.
- Pārtikas atliekas saturoša izmantotā eļļa var uzliesmot zemākā temperatūrā nekā pirmreizējās lietošanas eļļa.
- Neievietojiet ierīcē un neglabājiet tās tuvumā vai uz tās viegli uzliesmojošas vielas vai ar viegli uzliesmojošām vielām piesūcinātus priekšmetus.

⚠ BRĪDINĀJUMS!

Pastāv ierīces bojājumu risks.

- Neturiet karstus ēdiena gatavošanas traukus uz vadības paneļa.
- Nedrīkst novietot karstu pannas vāku uz plīts stikla virsmas.
- Ēdiena gatavošanas laikā neļaujiet ēdiena gatavošanas traukiem vārīties tukšiem.
- Ievērojiet piesardzību, lai neļautu priekšmetiem vai gatavošanas traukiem nokrist uz ierīces. Tas var sabojāt virsmu.
- Neieslēdziet gatavošanas zonas ar tukšiem gatavošanas traukiem vai bez tiem.
- Nenovietojiet alumīnija foliju tieši uz ierīces.
- Gatavošanas trauki, kas ražoti no čuguna, alumīnija vai ar bojātu apakšu var radīt skrāpējumus stiklam / stikla keramikas

virsmai. Pārvietojot priekšmetus uz gatavošanas virsmas, vienmēr tos paceliet.

2.4 Apkope un tīrīšana

- Regulāri tīriet ierīci, lai novērstu virsmas materiāla sabojāšanos.
- Pirms tīrīšanas izslēdziet ierīci un ļaujiet tai atdzist.
- Ierīces tīrīšanai neizmantojiet tvaiku un neizsmidziniet ūdeni.
- Tīriet ierīci ar mitru, mīkstu drānu. Izmantojiet tikai neitrālus mazgāšanas līdzekļus. Neizmantojiet abrazīvus izstrādājumus, abrazīvus sūkļus, šķīdinātājus vai metāla priekšmetus.

2.5 Serviss

- Lai salabotu ierīci, sazinieties ar pilnvarotu servisa centru. Izmantojiet tikai oriģinālās rezerves daļas.
- Informācija par šajā produktā esošo lampu (lampām) un atsevišķi nopērkamajām rezerves lampām: Šīs lampas ir paredzētas ekstremāliem fiziskajiem apstākļiem, piemēram, temperatūrai, vibrācijai, mitrumam, māsaimniecības ierīcēs vai paredzētas informēšanai par ierīces darbības statusu. Tās nav paredzētas citiem lietošanas veidiem un nav piemērotas māsaimniecības telpu apgaismojumam.

2.6 Utilizācija

⚠ BRĪDINĀJUMS!

Pastāv savainošanās vai nosmakšanas risks.

- Sazinieties ar vietējām iestādēm, lai noskaidrotu, kā utilizēt ierīci.
- Atvienojiet ierīci no elektropadeves.
- Nogrieziet strāvas kabeli netālu no ierīces un utilizējiet to.

3. UZSTĀDĪŠANA

⚠ BRĪDINĀJUMS!

Skatiet sadaļu "Drošība".

3.1 Pirms uzstādīšanas

Pirms plīts uzstādīšanas pierakstiet zemāk informāciju, kas norādīta uz datu plāksnītes. Tehnisko datu plāksnīte atrodas plīts apakšā.

Sērijas numurs

3.2 Iebūvējamas plītis

Lietojiet iebūvējamās plītis tikai pēc tam, kad tās ir pareizi iebūvētas virtuves mēbelēs un darba virsmās atbilstoši spēkā esošiem standartiem.

3.3 Blīves uzstādīšana

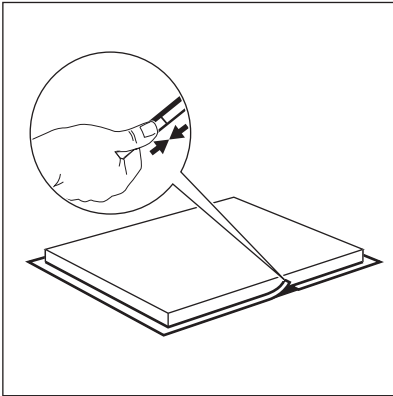

Uzstādīšana uz virsmas

1. Noīriiet darba virsmu apkārt izgrieztajai zonai.
2. Novietojiet komplektācijā iekļauto 2x6 mm blīvējuma loksni gar plīts apakšējo malu tā, lai tā piekļautos stikla keramikas virsmas ārējai malai. Nestiepiet to. Nodrošiniet, lai blīvējuma loksnes gali atrastos vienas plīts virsmas puses vidū.
3. Griežot blīvējuma loksni, nogrieziet par dažiem milimetriem vairāk.
4. Savienojiet abus blīvējuma loksnes galus kopā.

3.4 Montāža

Uzstādot plīts virsmu zem tvaika nosūcēja, skatiet minimālo nepieciešamo attālumu starp ierīcēm tvaika nosūcēja uzstādīšanas instrukcijās.

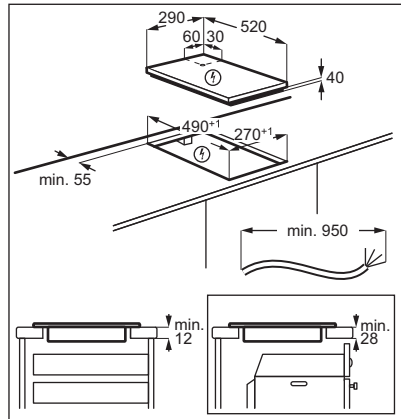
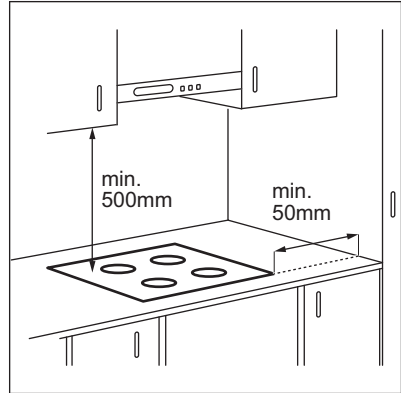

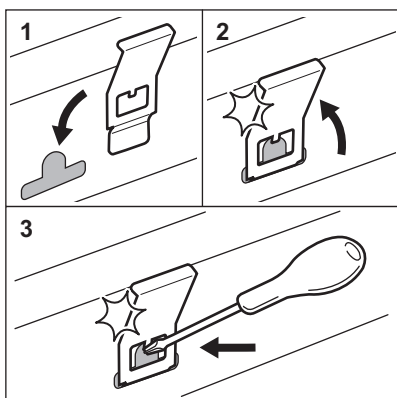
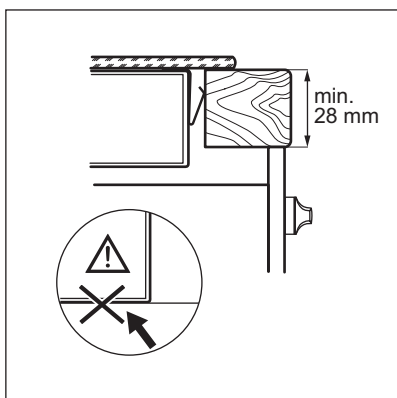
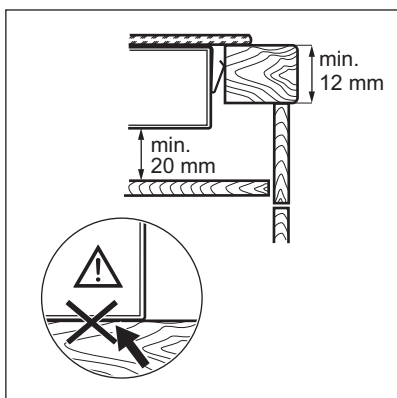

3.5 Vairāk nekā vienas virsmas uzstādīšana

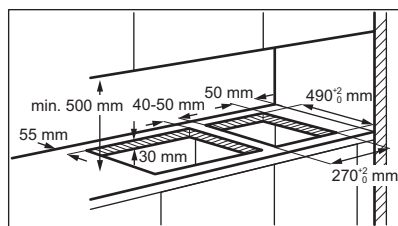

3.6 Strāvas padeves kabelis

- Plīts virsma ir aprīkota ar strāvas padeves kabeli.
- Lai novērstu bojātu strāvas vadu, izmantojiet kabeli: H05V2V2-F kurš ir noturīgs pret 90 °C un augstāku temperatūru. Sazinieties ar pilnvaroto servisa centru. Strāvas padeves kabeļa nomaiņu drīkst veikt tikai kvalificēts elektriķis.

4. IZSTRĀDĀJUMA APRAKSTS

4.1 Gatavošanas virsmas izkārtojums

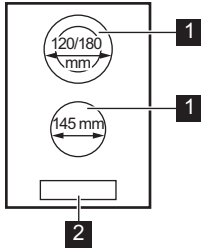

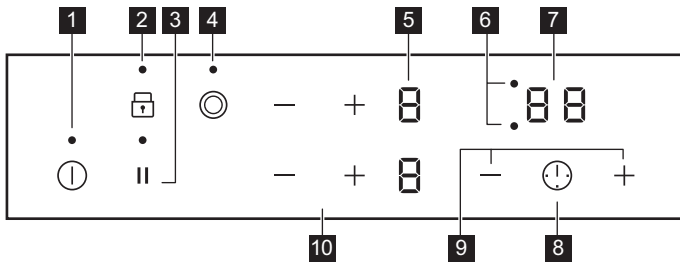

- 1 Gatavošanas zona
- 2 Vadības panelis

4.2 Vadības paneļa izkārtojums











Ierīces vadībai izmantojiet sensora laukus. Displeji, indikatori un skaņas signāli norāda uz aktivizētām funkcijām.

Sensora lauks	Funkcija	Komentāri
1	Ieslēgts / Izslēgts	Lai aktivizētu vai deaktivizētu plīts virsmu.
2	Bloķētājs / Bērnu drošības sistēma	Vadības paneļa bloķēšanai/atbloķēšanai.
3	Pauze	Funkcijas aktivizēšanai un deaktivizēšanai.
4	-	Ieslēdz un atslēdz ārējo rīņķi.
5 -	Sildīšanas pakāpes displejs	Rāda sildīšanas pakāpi.
6 -	Taimera indikatori gatavošanas zonām	Rāda, kurai zonai iestatīts laiks.
7 -	Taimera displejs	Rāda laiku minūtēs.

Sensora lauks	Funkcija	Komentāri
8 	-	Lai izvēlētos gatavošanas zonu.
9 	-	Paildzina vai saīsina laiku.
10 	-	lestata sildīšanas pakāpi.

4.3 Sildīšanas pakāpju rādījumi

Displejs	Apraksts
	Gatavošanas zona ir izslēgta.
	Gatavošanas zona darbojas.
	Pauze darbojas.
 + cipars	Radusies kļūda.
 /  / 	OptiHeat Control (trīspakāpju atlikušā siltuma indikators): turpinās gatavošana / siltuma uzturēšana / atlikušais siltums.
	Blokētājs / Bērnu drošības sistēma darbojas.
	Automātiskā izslēgšanās darbojas.

5. IERĪCES IZMANTOŠANA IKDIENĀ



BRĪDINĀJUMS!

Skatiet sadaļu "Drošība".

5.1 Aktivizēšana un deaktivizēšana

Pieskarieties pie  vienu sekundi, lai aktivizētu vai deaktivizētu plīti.

5.2 Automātiskā izslēgšanās

Funkcija automātiski izslēgs ierīci, ja:





- visas gatavošanas zonas tiek izslēgtas;
- jūs neiestatījāt sildīšanas pakāpi pēc plīts virsmas aktivizēšanas;
- jūs izlējāt vai nolikāt kaut ko uz vadības paneļa ilgāk par 10 sekundēm (piem., pannu, dvieli utt.). Atskan skaņas signāls un plīts virsma deaktivizējas. Noņemiet priekšmetu vai noīriet vadības paneli;

- gatavošanas zona netika izslēgta vai netika mainīta sildīšanas pakāpe. Pēc kāda laika izgaismojas  un plīts izslēdzas.

Attiecība starp siltuma pakāpi un plīts virsmas izslēgšanās laiku:



Karsēšanas pakāpe	Plīts virsma atslēdzas pēc
 , 1 - 2	6 stundām
3 - 4	5 stundām
5	4 stundām
6 - 9	1,5 stundām

5.3 Sildīšanas pakāpe



Pieskarieties pie  , lai palielinātu sildīšanas pakāpi. Pieskarieties pie  , lai samazinātu sildīšanas pakāpi. Lai izslēgtu gatavošanas zonu, vienlaikus pieskarieties  un  .

5.4 OptiHeat Control (trīspakāpju atlikušā siltuma indikators)

BRĪDINĀJUMS!

 /  /  Kamēr indikators turpina degt, pastāv apdegumu risks no atlikušā karstuma.

Indikatori sāk degt, kad gatavošanas zona ir karsta. Tie parāda pašreiz izmantoto gatavošanas zonu atlikušā siltuma pakāpi:

-  — turpināt gatavošanu,
-  — siltuma uzturēšana,
-  — atlikušais siltums.

Indikatori var arī iedegties:

- blakus esošajām gatavošanas zonām, pat ja tās neizmantojat,
- ja uz aukstas gatavošanas zonas tiek novietoti karsti gatavošanas trauki,
- kad gatavošanas virsma ir izslēgta, bet gatavošanas zona joprojām ir karsta.

Indikators nodziest, kad gatavošanas zona ir atdzisusi.

5.5 Ārējo riņķu aktivizēšana un deaktivizēšana

Varat manuāli pielāgot gatavošanas virsmu trauku izmēram.

Iestatiet gatavošanas zonas karsēšanas līmeni. Atlasiet simbolu, kas apzīmē gatavošanas zonu:  .

Lai aktivizētu ārējo riņķi: pieskarieties simbolam. Iedegas indikators.

Lai izslēgtu ārējo riņķi: pieskarieties simbolam līdz indikators izdziest.

5.6 Taimeris



- **Laika atskaites taimeris**

Varat izmantot šo funkciju, lai iestatītu vienas gatavošanas reizes ilgumu.



Vispirms iestatiet gatavošanas zonas sildīšanas pakāpi, tad funkciju.

Lai iestatītu gatavošanas zonu: Vairārkārt pieskarieties pie  , līdz parādās vēlamās gatavošanas zonas indikators.

Funkcijas ieslēgšanai vai laika maiņai:

pieskarieties pie taimera  vai  , lai iestatītu laiku (00 - 99 minūtes). Kad gatavošanas zonas indikators sāks mirgot, tiks aktivizēta laika atpakaļskaitīšana.

Lai pārbaudītu atlikušo laiku: pieskarieties  , lai iestatītu gatavošanas zonu. Gatavošanas zonas indikators sāks mirgot. Displejā būs redzams atlikušais laiks.

Lai izslēgtu funkciju: pieskarieties  , lai iestatītu gatavošanas zonu, un tad pieskarieties  . Atlikušais laiks samazinās līdz **00**. Gatavošanas zonas indikators nodzīsīs.





Kad laiks būs beidzies, atskanēs skaņas signāls un mirgos **00**. Gatavošanas zona tiek izslēgta.



Lai izslēgtu skaņu: pieskarieties  .

- **Laika atgādinājums**

Šo funkciju var lietot, kad plīts ir ieslēgta, bet gatavošanas zonas nestrādā. Sildīšanas pakāpes displejā būs redzams  .

Lai ieslēgtu funkciju: pieskarieties  un tad pieskarieties  vai taimera  , lai iestatītu laiku. Kad laiks būs beidzies, atskanēs skaņas signāls un mirgos **00**.

Lai izslēgtu skaņu: pieskarieties  .

Lai izslēgtu funkciju: pieskarieties  un tad  . Atlikušais laiks samazinās līdz **00**.



Šī funkcija neietekmē gatavošanas zonu darbību.

5.7 Pauze

Visas darbojošos gatavošanas zonu iestatīšana uz zemāko karsēšanas pakāpi.

Šīs funkcijas darbības laikā visi pārējie vadības paneļa simboli ir bloķēti.

Šī funkcija neaptur taimera funkcijas.

1. Lai aktivizētu funkciju, nospiediet .

 Iedegas. Karsēšanas iestatījums ir samazināts līdz 1.



2. Lai izslēgtu funkciju, nospiediet .

Ieslēdzas iepriekšējais karsēšanas iestatījums.

5.8 Bloķētājs

Vadības paneli var nobloķēt, kamēr darbojas gatavošanas zonas. Tas novērsīs nejaušu sildīšanas pakāpes maiņu.

Vispirms iestatiet sildīšanas pakāpi.

Lai ieslēgtu funkciju: pieskarieties   Iedegas uz 4 sekundēm. Taimeris turpina darboties.

Lai izslēgtu funkciju: pieskarieties . Ieslēdzas iepriekšējā sildīšanas pakāpe.



Kad deaktivizējat plīti, jūs deaktivizējat arī šo funkciju.

5.9 Bērnu drošības sistēma

Šī funkcija nepieļauj nejaušu plīts ieslēgšanu un lietošanu.

Lai aktivizētu funkciju gatavošanas zonai:

aktivizējiet plīts virsmu ar . Neiestatiet

sildīšanas pakāpi. Piespiediet  4 sekundes.

 Iedegas. Izslēdziet plīti, izmantojot .

Lai izslēgtu funkciju gatavošanas zonai:

aktivizējiet plīts virsmu ar . Neiestatiet

sildīšanas pakāpi. Piespiediet  4 sekundes.

 Iedegas. Izslēdziet plīti, izmantojot .

Lai ignorētu funkciju tikai vienu reizi

vārīšanai laikā: aktivizējiet plīts virsmu ar .

 Iedegas. Piespiediet  4 sekundes.



Iestatiet sildīšanas pakāpi 10 sekunžu laikā. Varat lietot plīti. Kad jūs deaktivizējat

plīti ar , funkcija atkal darbojas.

5.10 OffSound Control (Skaņas signāla atslēgšana un ieslēgšana)

Izslēdziet plīti. Piespiediet  3 sekundes.

Displejs ieslēdzas un izslēdzas. Pieskarieties

 uz 3 sekundēm. Ieslēdzas  vai .

Piespiediet priekšējās kreisās zonas , lai izvēlētos kādu no šīm iespējām:

•  - skaņas ir izslēgtas;

•  - skaņas ir ieslēgtas.

Lai apstiprinātu izvēli, nogaidiet, līdz plīts automātiski izslēdzas.

Kad šī funkcija ir iestatīta , skaņas ir dzirdamas tikai tad, kad:

• jūs pieskaraties .

• Laika atgādinājums nolaižas;

• Laika atskaites taimeris nolaižas;

• uz vadības paneļa tiek kaut kas uzlikts.

6. PADOMI UN IETEIKUMI



BRĪDINĀJUMS!

Skatiet sadaļu "Drošība".

6.1 Ēdiena gatavošanas trauki

- Ēdiena gatavošanas trauka dibenam jābūt pēc iespējas biezākam un plakanākam.

- Pirms katlu novietošanas uz plīts virsmas nodrošiniet, lai katlu dibeni būtu tīri un sausi.
- Lai izvairītos no saskrāpēšanas, nevelciet un nebīdi katlus pa keramiskā stikla virsmu.



Ēdiena gatavošanas trauki, kas izgatavoti no emaljēta tērauda, ar alumīnija vai vara dibenu, var izraisīt keramiskā stikla krāsas izmaiņas.

6.2 Ēdienu gatavošanas piemēri



Datu tabulai ir tikai informatīvs raksturs.

Karsēšanas iestatījums	Izmantojiet, lai:	Laiks (min.)	Padomi
- 1	Ēdiena uzturēšana siltumā.	pēc nepieciešamības	Uzlieciet gatavošanas traukam vāku.
1 - 2	Holandes mērce, kausēšana: sviests, šokolāde, želatīns.	5 - 25	Periodiski apmaisiet.
2	Sacietēšana: gaisīgas omletes, ceptas olas.	10 - 40	Gatavojiet traukā ar uzliktu vāku.
2 - 3	Vārīt rīsus un gatavot piena ēdienus uz mazas uguns, uzsildīt pusfabrikātus.	25 - 50	Šķidruma daudzumam jābūt vismaz divreiz lielākam nekā rīsu daudzumam, maisiet ēdienus uz piena bāzes gatavošanas laikā.
3 - 4	Dārzeņu, zivju, gaļas sautēšana.	20 - 45	Pievienojiet dažas ēdamkarotes ūdens. Pārbaudiet ūdens daudzumu gatavošanas procesa laikā.
4 - 5	Tvaicēti kartupeļi un citi dārzeņi.	20 - 60	Ielejiet trauka apakšā 1–2 cm ūdens. Pārbaudiet ūdens līmeni gatavošanas procesa laikā. Uzlieciet traukam vāku.
4 - 5	Lielāku ēdiena daudzumu, sautējumu un zupu gatavošana.	60 - 150	Līdz 3 l šķidruma, plus sastāvdaļas.
6 - 7	Viegla cepšana: eskalops, teļa gaļas šnicīte, sitiņi, kotletes, desiņas, aknas, miltu bāzes mērce, olas, pankūkas, virtuļi.	pēc nepieciešamības	Apgrieziet, kad nepieciešams.
7 - 8	Intensīva cepšana, kartupeļu pankūkas, filejas steiki, steiki.	5 - 15	Apgrieziet, kad nepieciešams.
9	Ūdens vārīšana, makaronu gatavošana, gaļas apcepšana (gulašs, cepetis traukā), salmiņu vārīšana eļļā.		

7. APRŪPE UN TĪRĪŠANA



BRĪDINĀJUMS!

Skatiet sadaļu "Drošība".

7.1 Vispārīga informācija

- Notīriet plīts virsmu pēc katras lietošanas reizes.
- Vienmēr izmantojiet ēdienu gatavošanas traukus ar tīru apakšu.

- Skrāpējumi vai tumši traipi uz virsmas neietekmē plīts virsmas darbību.
- Izmantojiet plīts virsmām īpaši paredzētu tīrīšanas līdzekli.
- Stiklam izmantojiet speciālu skrāpi.

7.2 Virsmas tīrīšana

- **Nekavējoties notīriet:** izkusušu plastmasu, plastmasas plēvi, sāli, cukuru

un ēdienu, kura sastāvā ir cukurs, jo pretējā gadījumā netīrumi var izraisīt gatavošanas virsmas bojājumus. Uzmanieties, lai negūtu apdegumus. Izmantojiet īpašu skrāpi uz stikla virsmas piemērotā leņķī un virziet tā asmeni pāri virsmai.

- **Notīriet, kad virsma ir pietiekoši atdzisusi:** kalņakmens riņķus, ūdens

radītus traipus, tauku traipus, spīdīgu metālisku krāsu izmaiņas. Tīriet plīti ar mitru drāniņu un neabrazīvu mazgāšanas līdzekli. Pēc tīrīšanas noslaukiet plīts virsmu sausu ar mīkstu drānu.

- **Notīriet spīdīgu metālisku krāsu izmaiņas:** izmantojiet ūdens un etiķa šķīdumu un notīriet stikla virsmu ar drānu.





8. PROBLĒMRISINĀŠANA

BRĪDINĀJUMS!

Skatiet sadaļu "Drošība".

8.1 Ko darīt, ja...

Problēma	Iespējamais cēlonis	Risinājums
Plīts virsmu nevar ieslēgt vai tā nedarbojas.	Plīts virsma nav pieslēgta elektrotīklam vai tā ir pieslēgta elektrotīklam nepareizi.	Pārbaudiet, vai plīts virsma ir pareizi pieslēgta elektrotīklam.
	Izdedzis drošinātājs.	Pārbaudiet, vai darbības traucējumu cēlonis ir drošinātājs. Ja drošinātājs izdeg atkārtoti, sazinieties ar kvalificētu elektriķi.
	Jūs neiestatījāt karsēšanas pakāpi 10 sekunžu laikā.	Atkārtoti aktivizējiet plīts virsmu un 10 sekunžu laikā iestatiet karsēšanas pakāpi.
	Jūs pieskārtāties 2 vai vairāk sensora laukiem vienlaikus.	Pieskarieties tikai vienam sensora laukam.
	Darbojas Pauze.	Skatīt sadaļu "Pauze".
	Uz vadības paneļa ir ūdens vai tauku traipi.	Notīriet vadības paneli.
Dzirdams nepārtraukts skaņas signāls.	Nepareizs pieslēgums elektrotīklam.	Atvienojiet plīts virsmu no elektrotīkla. Palūdziet kvalificētam elektriķim pārbaudīt pieslēgumu.
Atskan skaņas signāls, un plīts virsma tiek deaktivizēta. Kad plīts virsma tiek deaktivizēta, atskan skaņas signāls.	Uz viena vai vairākiem sensoriem ir novietots kāds priekšmets.	Noņemiet priekšmetu, kas atrodas uz sensoru laukiem.
Plīts virsma tiek deaktivizēta.	Uz sensora lauka  ir novietots kāds priekšmets.	Noņemiet priekšmetu, kas atrodas uz sensora lauka.
Neiedegas atlikušā siltuma indikators.	Zona nav karsta, jo darbojas pavisam īsu laiku vai sensors ir bojāts.	Ja zona ir darbojusies pietiekami ilgi, lai tā būtu uzkarusī, sazinieties ar pilnvarotu servisa centru.

Problēma	Iespējamais cēlonis	Risinājums
Nevar aktivizēt ārējo riņķi.	Gatavošanas zona nebija aktivizēta.	Vispirms iestatiet gatavošanas zonas karsēšanas līmeni.
 Uz vairākrīņu zonas ir tumšs laukums.	Tumšs laukums uz vairākrīņu zonas ir normāla parādība.	
Vadības panelis kļūst pārāk karsts, lai tam pieskartos.	Ēdiena gatavošanas trauks ir pārāk liels vai novietots pārāk tuvu vadības panelim.	Ja tas ir iespējams, novietojiet lielāka izmēra ēdiena gatavošanas traukus uz aizmugurējām gatavošanas zonām.
Pieskaroties vadības paneļa sensora laukiem, neatskan skaņas signāls.	Skaņas signāli ir deaktivizēti.	Aktivizējiet skaņas signālus. Skatiet sadaļu "Ikdienas lietošana".
Iedegas  .	Darbojas Bērnu drošības sistēma vai Bloķētājs.	Skatiet sadaļu "Ikdienas lietošana".
Iedegas  un skaitlis.	Plīts virsmai radusies kļūda.	Deaktivizējiet plīts virsmu un pēc 30 sekundēm aktivizējiet to atkārtoti. Ja  parādās atkal, atvienojiet plīti no strāvas. Pēc 30 sekundēm atkārtoti pieslēdziet plīts virsmu elektrotīklam. Ja problēma atkārtojas, sazinieties ar pilnvaroto servisa centru.
Iedegas  .	Elektrības pieslēgumam nav otrās fāzes.	Pārbaudiet, vai plīts virsma ir pareizi pieslēgta elektrotīklam. Izņemiet drošinātāju, uzgaidiet vienu minūti un ievietojiet drošinātāju atpakaļ.

8.2 Ja nevarat rast risinājumu...

Ja nevarat rast risinājumu, sazinieties ar ierīces izplatītāju vai pilnvarotu servisa centru. Norādiet tehnisko datu plāksnītē redzamos datus. Norādiet arī uz stikla keramikās virsmas redzamo trīsciparu kodu (tas atrodas stikla virsmas stūrī) un attēloto kļūdas

ziņojumu. Pārliecinieties, ka jūs pareizi darbināt plīts virsmu. Pretējā gadījumā tehnika vai izplatītāja nodrošinātā apkalpošana nebūs pieejama bez maksas arī garantijas perioda laikā. Informācija par garantijas periodu un pilnvaroto servisa centru ir norādīta garantijas grāmatīņā.

9. TEHNISKIE DATI

9.1 Tehnisko datu plāksnīte

Modelis LHR3233CK
Veids 60 HED D1 KO

Sēr. Nr.
ELECTROLUX

Izstrādājuma Nr. (PNC) 949 492 552 00
220 - 240 V, 50 – 60 Hz
Ražots: Rumānija

2.9 kW



9.2 Gatavošanas zonu specifikācija

Gatavošanas zona	Nominālā jauda (maksimālā sildīšanas pakāpe) [W]	Gatavošanas zonas diametrs [mm]
Vidū priekšā	1200	145
Aizmugurējā vidējā	700 / 1700	120 / 180

Lai gūtu optimālus gatavošanas rezultātus, lietojiet ēdiena gatavošanas traukus, kas nav lielāki par gatavošanas zonas diametru.

10. ENERGOEFEKTIVITĀTE

10.1 Produkta informācija

Modeļa identifikācija	LHR3233CK	
Plīts virsmas veids	Iebūvētā plīts virsma	
Gatavošanas zonu skaits	2	
Karsēšanas tehnoloģija	Starojuma sildītājs	
Apājo gatavošanas zonu diametrs (Ø)	Vidū priekšā Aizmugurējā vidējā	14.5 cm 18.0 cm
Enerģijas patēriņš pa gatavošanas zonām (EC electric cooking)	Vidū priekšā Aizmugurējā vidējā	188.0 Wh/kg 191.6 Wh/kg
Plīts enerģijas patēriņš (EC electric hob)	189.8 Wh/kg	

IEC / EN 60350-2 — Elektroierīces gatavošanai mājāsaimniecībā — 2. daļa: Virsmas — veikspējas mērīšanas metodes.

10.2 enerģijas taupīšana

Jūs varat taupīt enerģiju ikdienas gatavošanas laikā, ja ievērojat tālāk sniegtos padomus.

- Uzkaršējot ūdeni, izmantojiet tikai nepieciešamo ūdens daudzumu.
- Ja iespējams, uzlieciet vāku ēdiena gatavošanas traukam.

- Pirms gatavošanas zonas aktivizēšanas uzlieciet uz tās ēdiena gatavošanas trauku.
- Gatavošanas trauku pamatnei jābūt ar tādu pašu diametru kā gatavošanas zonai.
- Mazākām gatavošanas zonām izmantojiet mazākus ēdiena gatavošanas traukus.
- Novietojiet ēdiena gatavošanas traukus gatavošanas zonas centrā.
- Izmantojiet atlikušo siltumu, lai uzturētu ēdienu siltu vai to kausētu.

11. APSVĒRUMI PAR VIDES AIZSARDZĪBU

Nododiet otrreizējai pārstrādei materiālus ar simbolu . Ievietojiet iepakojuma materiālus atbilstošajos konteineros to otrreizējai pārstrādei. Palīdziet aizsargāt apkārtējo vidi

un cilvēku veselību, atkārtoti pārstrādājot elektrisko un elektronisko iekārtu atkritumus. Neizmetiet ierīces, kas apzīmētas ar šo simbolu , kopā ar mājāsaimniecības

atkritumiem. Nododiet izstrādājumu vietējā otrreizējās pārstrādes punktā vai sazinieties ar vietējo pašvaldību.

MES GALVOJAME APIE JUS

Dėkojame, kad įsigijote „Electrolux“ prietaisą. Išsirinkote gaminį, kuriame atsispindi šios srities profesionalų per dešimtmečius sukauptą patirtis ir naujovės. Pažangus ir stilingas prietaisas sukurtas specialiai jums. Kad ir ką gamintumėte, kiekvieną kartą būsite tikri dėl nepriekaištingo rezultato.

Sveiki atvykę į „Electrolux“ pasaulį.

Apsilankykite mūsų interneto svetainėje.



Čia rasite naudojimo patarimų, brošiūrų, informacijos apie trikčių šalinimą, aptarnavimą ir remontą:

www.electrolux.com/support



Užregistruokite savo gaminį ir naudokitės papildomomis paslaugomis:

www.registerelectrolux.com



Jūsų prietaisui skirtų priedų, nusidėvintųjų ir originalių atsarginių dalių ieškokite čia:

www.electrolux.com/shop

KLIENTŲ APTARNAVIMAS IR TECHNINĖ PRIEŽIŪRA

Visada naudokite originalias atsargines dalis.

Kreipdamiesi į įgaliotą aptarnavimo centrą įsitikinkite, kad galite nurodyti šią informaciją: prietaiso modelis, PNC, serijos numeris.

Šią informaciją galima rasti techninių duomenų plokštėje.

 Įspėjimo / perspėjimo ir saugos informacija

 Bendroji informacija ir patarimai

 Aplinkosaugos informacija

Galimi pakeitimai.

TURINYS

1. SAUGOS INFORMACIJA.....	214
2. SAUGOS INSTRUKCIJOS.....	217
3. ĮRENGIMAS.....	219
4. GAMINIO APRAŠYMAS.....	221
5. KASDIENIS NAUDOJIMAS.....	222
6. PATARIMAI.....	224
7. PRIEŽIŪRA IR VALYMAS.....	225
8. TRIKČIŲ ŠALINIMAS.....	226
9. TECHNINIAI DUOMENYS.....	227
10. ENERGIJOS EFEKTYVUMAS.....	228
11. APLINKOS APSAUGA.....	228

1. SAUGOS INFORMACIJA

Prieš įrengdami ir naudodami šį prietaisą, atidžiai perskaitykite pateiktą instrukciją. Gamintojas neatsako už sužalojimus ar žalą, patirtą dėl netinkamo prietaiso įrengimo

ar naudojimo. Instrukciją visada laikykite saugioje ir pasiekiamoje vietoje, kad prireikus galėtumėte pasižiūrėti.

1.1 Vaikų ir pažeidžiamų žmonių sauga

- Vyresni nei 8 metų vaikai ir asmenys, turintys fizinių, jutiminių arba protinių sutrikimų, arba asmenys, kuriems trūksta patirties ar žinių, šį prietaisą gali naudoti tik prižiūrimi kitų arba gavę nurodymus, kaip saugiai naudotis prietaisu, jei jie supranta su prietaiso naudojimu susijusius pavojus. Mažesnių nei 8 metų vaikų ir asmenų, turinčių labai sunkią ir sudėtingą negalią, negalima be priežiūros leisti būti šalia prietaiso.
- Nuolat prižiūrėkite vaikus ir pasirūpinkite, kad jie nežaistų su šiuo buitiniu prietaisu.
- Visas pakuotės medžiagas saugokite nuo vaikų ir tinkamai pašalinkite.
- DĖMESIO! Prietaisas ir jo pasiekiamos dalys naudojimo metu įkaista. Neleiskite vaikams ir naminiams gyvūnams būti šalia prietaiso jam veikiant arba vėstant.
- Jeigu prietaise yra apsaugos nuo vaikų įtaisas, jį reikia suaktyvinti.
- Vaikai be priežiūros negali atlikti prietaiso valymo ir naudotojo priežiūros darbų.

1.2 Bendrieji saugos reikalavimai

- Šis prietaisas yra skirtas tik maistui gaminti.
- Tai buitinis prietaisas, skirtas naudoti patalpose, vienam šeimos ūkiui.
- Šį prietaisą galima naudoti biuruose, viešbučių kambariuose, nakvynės ar svečių namuose ir kitoje panašioje aplinkoje, kur prietaiso naudojimo intensyvumas neviršija įprasto buitinio naudojimo.
- DĖMESIO: Prietaisas ir jo pasiekiamos dalys naudojimo metu įkaista. Būkite atsargūs, kad neprisiliestumėte prie kaitinimo elementų.

- DĖMESIO: Palikę veikiančią kaitlentę su riebiais patiekalais ar aliejumi galite sukelti gaisrą.
- Užsidegusio gaminamo maisto gesinimui niekada nenaudokite vandens. Išjunkite prietaisą ir uždenkite liepsną nedegančiu uždangalu ar dangčiu.
- DĖMESIO: Prietaiso negalima jungti prie maitinimo per išorinį įjungimo įtaisą, pavyzdžiui, laikmatį ar kitą elektros grandinę, kurią komunalinės tarnybos reguliariai įjungia ir išjungia.
- ATSARGIAI: Niekada nepalikite maisto gaminimo proceso be priežiūros. Greitai ruošiamą maistą būtina prižiūrėti nuolat.
- DĖMESIO! Gaisro pavojus: Nelaikykite daiktų ant maisto gaminimo paviršių.
- Niekada nedėkite dangčių, peilių, šaukštų ar kitų metalinių daiktų ant prietaiso viršaus, nes jie gali įkaisti.
- Nenaudokite prietaiso, prieš jo įrengimą balduose.
- Nenaudokite garintuvo prietaisui valyti.
- Jei stiklo / keramikos paviršius įtrūkęs, prietaisą išjunkite ir ištraukite kištuką iš maitinimo lizdo. Jeigu prietaisas prie maitinimo tinklo prijungtas per jungiamąją dėžutę, prietaisą nuo maitinimo tinklo atjungsite ištraukę iš dėžutės saugiklį. Bet kuriuo atveju kreipkitės į įgaliotąjį techninės priežiūros centrą.
- Kad nekiltų pavojus, pažeistą maitinimo kabelį gali keisti tik gamintojas, įgaliota techninės priežiūros bendrovė arba atitinkamos kvalifikacijos specialistas.
- DĖMESIO: Naudokite tik maisto gaminimo prietaiso gamintojo sukurtas arba prietaiso gamintojo instrukcijoje nurodytas tinkamas arba prietaise jau integruotas kaitlenčių apsaugas. Netinkamų apsaugų naudojimas gali sukelti nelaimingus atsitikimus.

2. SAUGOS INSTRUKCIJOS

2.1 Įrengimas

ĮSPĖJIMAS!

Šį prietaisą įrengti privalo tik atitinkamos kvalifikacijos specialistas.

ĮSPĖJIMAS!

Galite susižeisti arba sugadinti prietaisą.

- Nuimkite visas pakavimo medžiagas.
- Neįrenkite ir nenaudokite sugadinto prietaiso.
- Vadovaukitės su prietaisu pateiktomis įrengimo instrukcijomis.
- Būtina paisyti minimalių atstumų iki kitų prietaisų ir spintelių.
- Visada būkite atsargūs, kai perkeliate prietaisą, nes jis yra sunkus. Visada mūvėkite apsaugines pirštines ir avėkite uždarą avalynę.
- Hermetizuokite nupjautus spintelės paviršius hermetiku, kad jie nuo drėgmės neišbrinktų.
- Apsaugokite prietaiso apačią nuo garų ir drėgmės.
- Jokių būdu neįrenkite prietaiso šalia durų ir po langu. Atidarant duris ar langą, jie gali nuversti įkaitusius prikaistuvius nuo prietaiso.
- Jeigu prietaisas įrengiamas virš stalčių, įsitikinkite, kad tarp prietaiso apačios ir apatinio stalčiaus yra pakankamai vietos orui cirkuliuoti.
- Prietaiso apačia gali įkaisti. Po prietaisu būtina padėkite pertvarą, pagamintą iš klijuotos faneros, virtuvinės karkasinės medžiagos ar kitų nedegių medžiagų, kad nebūtų galima pasiekti jo apačios.
- Pertvara turėtų visiškai uždengti po kaitlente esančią sritį.

2.2 Elektros pajungimas

ĮSPĖJIMAS!

Gasiro ir elektros smūgio pavojus.

- Visus elektros sujungimų darbus,, turi vykdyti kvalifikuotas elektrikas.
- , prietaisą būtina įžeminti.

- Prieš atlikdami bet kokį veiksmą, įsitikinkite, kad prietaisas būtų atjungtas nuo maitinimo.
- Įsitikinkite, kad parametrai techninių duomenų plokštelėje atitinka maitinimo tinklo elektros vardinius duomenis.
- Įsitikinkite, kad prietaisas tinkamai įrengtas. Dėl netinkamai prijungto arba netinkamo elektros maitinimo laido ar kištuko (jei taikytina) gnybtas gali labai įkaisti.
- Naudokite tinkamą elektros maitinimo laidą.
- Neleiskite elektros maitinimo laidams susipainioti.
- Įsitikinkite, kad įrengta apsauga nuo elektros smūgių.
- Naudokite laido įtempimą mažinantį spaustuką.
- Įsitikinkite, kad maitinimo laidas ar kištukas (jei taikytina) neliestų įkaitusių prietaiso ar prikaistuvių paviršių.
- Nenaudokite daugiakanalių adapterių ir ilginamųjų laidų.
- Būkite atsargūs, kad nesugadintumėte elektros laido arba kištuko (jei taikytina). Jei reikia pakeisti pažeistą elektros laidą, kreipkitės į mūsų įgaliojantį aptarnavimo centrą arba kvalifikuotą elektriką.
- Dalių su įtampa ir izoliuotų dalių apsauga nuo smūgių turi būti pritvirtinta taip, kad nebūtų galima nuimti be įrankių.
- Elektros kištuką į tinklo lizdą junkite tik tuomet, kai visiškai pabaigsite įrengimą. Įsitikinkite, kad įrengus prietaisą, elektros laido kištuką būtų lengva pasiekti.
- Jeigu tinklo lizdas atsilaisvinęs, nejunkite kištuko.
- Norėdami išjungti prietaisą, netraukite už maitinimo laido. Visada traukite paėmę už elektros kištuko.
- Naudokite tik tinkamus izoliavimo įtaisus: liniją apsaugančius automatinius jungiklius, saugiklius (įsukami saugikliai turi būti išimami iš jų laikiklio), įžeminimo nuotėkio atjungiamuosius įtaisus ir kontaktorius.
- Elektros instaliacija privalo turėti izoliavimo įtaisą, kuris leidžia atjungti prietaisą nuo maitinimo tinklo ties visais poliais. Tarp

izoliavimo įtaiso kontaktų turi būti mažiausiai 3 mm pločio tarpelis.

2.3 Naudojimas

ĮSPĖJIMAS!

Pavojus susižaloti, nudegti arba gauti elektros smūgį.

- Nebandykite pakeisti šio prietaiso techninių savybių.
- Prieš naudodamiesi pirmą kartą pašalinkite visas pakuotės, ženklinimo medžiagas ir apsauginę plėvelę (jeigu yra).
- Pasirūpinkite, kad ventiliacinės angos nebūtų užblokuotos.
- Nepalikite jungto prietaiso be priežiūros.
- Kiekvieną kartą pasinaudoję prietaisu kaitvietę išjunkite.
- Ant kaitviečių nedėkite įrankių ar puodų dangčių. Ant kaitvietės padėti įrankiai ar puodų dangčiai gali įkaisti.
- Nelieskite prietaiso drėgnomis rankomis arba jei prietaisas liečiasi su vandeniu.
- Nenaudokite prietaiso, kaip darbinio paviršiaus ar daiktams laikyti.
- Pastebėję prietaiso korpuse įtrūkimą, nedelsiant atjunkite prietaisą nuo elektros maitinimo tinklo. Tai būtina siekiant išvengti elektros smūgio pavojaus.
- Maistą dedant į įkaitintą aliejų, šis gali aptaškyti.

ĮSPĖJIMAS!

Gaisro ir sprogo pavojus

- Kaitinant riebalus arba aliejų gali kilti lengvai užsiliepsnojančių garų. Ruošdami maistą saugokite riebalus ir aliejų nuo atviros liepsnos ar įkaitusių daiktų.
- Įkaitusio aliejaus išskiriami garai gali sukelti sprogo pavojų.
- Įkaitintas naudotas aliejus su maisto likučiais gali užsidegti esant žemesnei temperatūrai, nei pirmą kartą naudojamas aliejus.
- Šalia prietaiso, į prietaisą arba ant jo nedėkite degių medžiagų arba degiomis medžiagomis sudrekinėtų daiktų.

ĮSPĖJIMAS!

Pavojus sugadinti prietaisą.

- Nestatykite įkaitusių prikaistuvių ant valdymo skydelio.
- Nedėkite karšto prikaistuvio dangčio ant kaitlentės stiklinio paviršiaus.
- Nepalikite tuščio prikaistuvio ant įkaitintos kaitvietės.
- Būkite atsargūs ir ant prietaiso nenumeskite indų ar kitų daiktų. Galite pažeisti paviršių.
- Nejunkite kaitviečių be prikaistuvių arba su tuščiais prikaistuviais
- Nedėkite ant prietaiso aliuminio folijos.
- Ketaus ir aliuminio prikaistuviai arba prikaistuviai pažeistu dugnu gali subraižyti stiklo / stiklo keramikos paviršius. Jei tokį prikaistuvį norite perkelti, nestumkite jo, o pakelkite.

2.4 Priežiūra ir valymas

- Reguliariai valykite prietaisą, kad apsaugotumėte paviršių nuo nusidėvėjimo.
- Prieš pradėdami valyti, išjunkite prietaisą ir leiskite jam atvėsti
- Prietaisui valyti nenaudokite garų ir nepurškite vandeniu.
- Valykite prietaisą drėgna, minkšta šluoste. Naudokite tik neutralius ploviklius. Nenaudokite šveičiamųjų produktų, šveitimo kempinių, tirpiklių arba metalinių grandyklų.

2.5 Paslauga

- Dėl prietaiso remonto kreipkitės į įgaliotąjį techninės priežiūros centrą. Naudokite tik originalias dalis.
- Šio gaminio viduje esanti (-čios) lemputė (-ės) ir atskirai parduodamos atsarginės lemputės: Šios lemputės turi atlaikyti ekstremalias fizines sąlygas buitiniuose prietaisuose, pavyzdžiui, temperatūrą, vibraciją, drėgmę, arba yra skirtos informuoti apie prietaiso veikimo būseną. Jos nėra skirtos naudoti kitoms paskirtims ir netinka patalpoms apšviesti.

2.6 Utilizavimas

⚠ ĮSPĖJIMAS!

Pavojus susižeisti arba uždusti.

- Norėdami sužinoti, kaip tinkamai utilizuoti įrenginį, susisiekite su atitinkama vietos įstaiga.

- Ištraukite maitinimo laido kištuką iš maitinimo tinklo lizdo.
- Nupjaukite maitinimo laidą arti prietaiso ir pašalinkite jį.

3. ĮRENGIMAS

⚠ ĮSPĖJIMAS!

Žr. saugos skyrius.

3.1 Prieš įrengiant

Prieš įrengdami kaitlentę, užrašykite žemiau informaciją iš techninių duomenų plokštelės. Techninių duomenų plokštelę rasite kaitlentės apačioje.

Serijos numeris.....

3.2 Įmontuojamos kaitlentės

Į baldus įmontuojamos kaitlentės gali būti naudojamos tik po to, kai jos bus įrengtos tinkamame standartus atitinkančiame paviršiuje.

3.3 Sandariklio pritvirtinimas

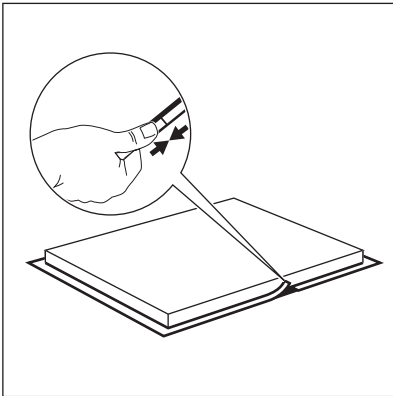

Įrengimas ant viršaus

1. Nuvalykite paviršius šalia pjovimo linijos.

2. Priklijuokite pateiktą 2x6 mm sandarinimo juostą prie apatinio kaitlentės krašto, išilgai išorinio stiklo keramikos krašto. Klipuodami juostos netempkite. Pasirūpinkite, kad sandarinimo juostos galai būtų vienos kaitlentės pusės viduryje.
3. Prieš nukirpdami sandarinimo juostą, pridėkite kelis papildomus milimetrus.
4. Sujunkite abu sandarinimo juostos galus.

3.4 Surinkimas

Jeigu kaitlentę įrengsite po gartraukiu, pasirūpinkite gartraukio įrengimo instrukcijose nurodytu minimaliu atstumu tarp šių prietaisų.

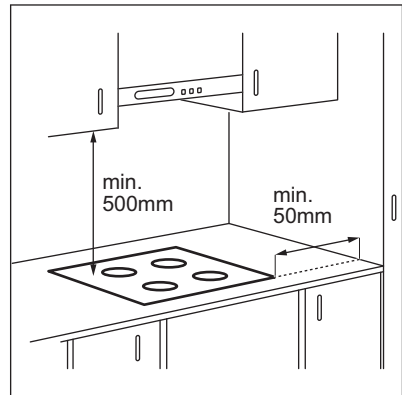

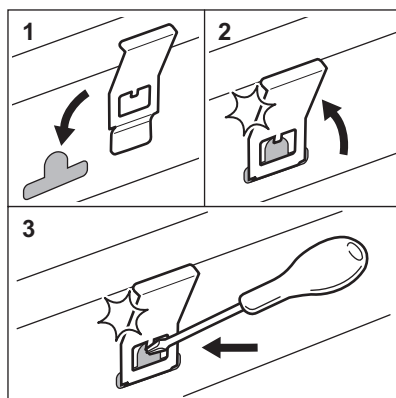
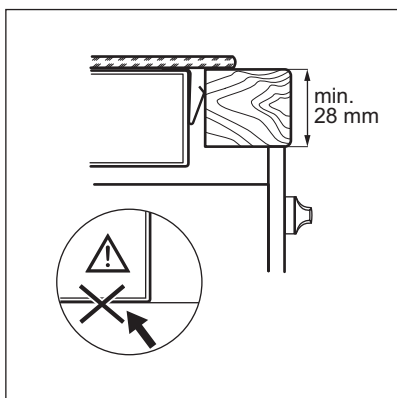
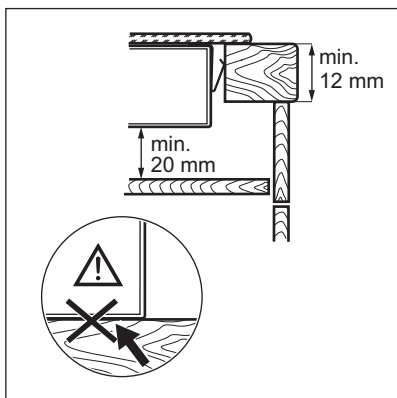
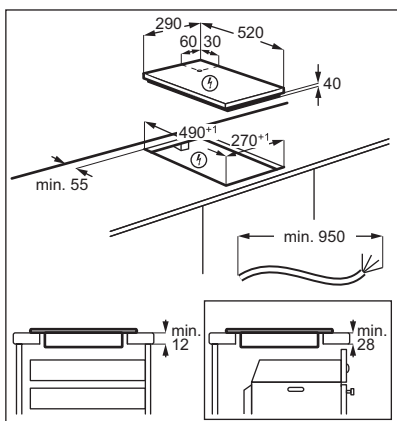

3.5 Daugiau nei vienos kaitlentės montavimas

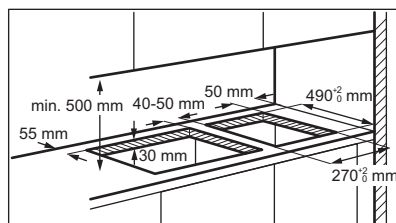

3.6 Sujungimo kabelis

- Su laidu.
- Norėdami pakeisti pažeistą maitinimo kabelį naudokite: H05V2V2-F tinkamą 90 °C ar aukštesnei temperatūrai. Kreipkitės į įgaliojimą aptarnavimo centrą. Elektros kabelį pakeisti gali tik kvalifikuotas elektrikas.

4. GAMINIO APRAŠYMAS

4.1 Kaitinimo paviršių planas

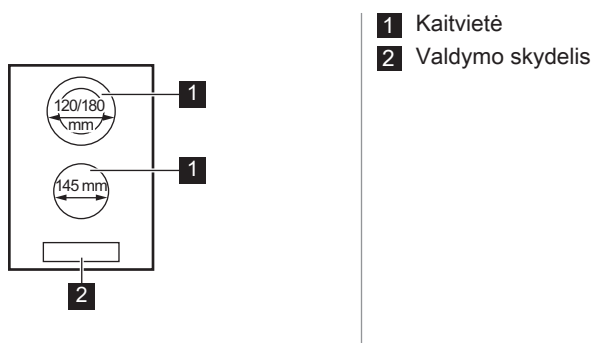

4.2 Valdymo skydelio išsklotinė

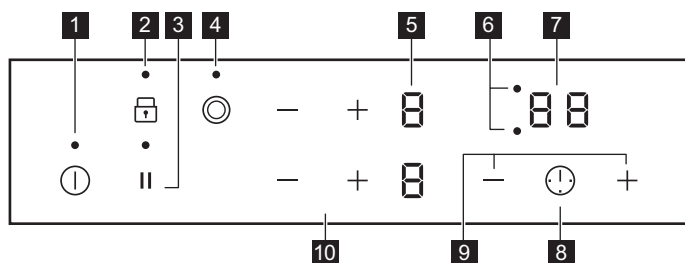

Prietaisą valdykite jutiklių laukais. Rodiniai, indikatoriai ir garso signalai parodo, kurios funkcijos veikia.

Jutiklio laukas	Funkcija	Pastaba
1	Ijungta / Išjungta	Kaitlei įjungti ir išjungti.
2	Užraktas / Apsaugos nuo vaikų įtaisas	Skirta valdymo skydeliui užrakinti / atrakinti.
3	Pauzė	Ijungia ir išjungia funkciją.
4	-	Ijungia ir išjungia išorinį kaitvietės žiedą.
5	Kaitinimo lygio rodmuo	Rodo kaitinimo lygį.
6	Kaitviečių laikmačio indikatoriai	Rodo, kuriai kaitvietei nustatote laiką.
7	Laikmačio ekranas	Rodo laiką minutėmis.

Jutiklio laukas	Funkcija	Pastaba
8	-	Kaitvietės pasirinkimas.
9	-	Pailgina arba sutrumpina laiką.
10	-	Nustato kaitinimo lygį.

4.3 Kaitinimo lygių rodiniai

Valdymo skydelis	Aprašas
	Kaitvietė išjungta.
	Kaitvietė veikia.
	Veikia Pauzė.
+ skaitmuo	[vyko veikimo triktis.
	OptiHeat Control (3 lygių liekamojo karščio indikatorius): gaminamas maistas / palaikoma šiluma / likęs karštis.
	Veikia Užraktas / Apsaugos nuo vaikų įtaisas.
	Veikia Automatinis išsijungimas.

5. KASDIENIS NAUDOJIMAS

ĮSPĖJIMAS!

Žr. saugos skyrius.

5.1 Įjungimas ir išjungimas

Lieskite 1 sekundę, kad įjungtumėte arba išjungtumėte kaitlentę.

5.2 Automatinis išsijungimas

Ši funkcija automatiškai išjungia kaitlentę, jeigu:

- visos kaitvietės yra išjungtos,
- įjungę kaitlentę, nenustatėte kaitinimo lygio,
- kažką išliejote arba padėjote ką nors (puodą, šluostę ir pan.) ant valdymo skydelio ilgesniam laikui nei 10 sekundžių. Pasigirsta garso signalas ir kaitlentė

išsijungia. Nuimkite uždėtą daiktą arba nuvalykite valdymo skydelį.

- neišjungėte kaitvietės arba nepakeitėte kaitinimo lygio. Po tam tikro laiko užsidega

ir kaitlentė išsijungia.

Santykis tarp kaitinimo lygio ir laiko, po kurio kaitlentė išsijungia:

Kaitinimo nuostata	Kaitlentė išsijungia po
1 - 2	6 valandos
3 - 4	5 valandos
5	4 valandos
6 - 9	1,5 valandos

5.3 Kaitinimo lygis

Palieskite **+**, norėdami padidinti kaitinimo lygį. Palieskite **—**, norėdami sumažinti kaitinimo lygį. Norėdami išjungti kaitvietę, tuomet pat metu palieskite **+** ir **—**.

5.4 OptiHeat Control (3 lygių liekamojo karščio indikatorius)

ĮSPĖJIMAS!

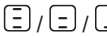
 Kol indikatorius šviečia, kyla nusideginimo pavojus, nes atitinkamos kaitvietės dar nespėjo atvėsti.

Indikatoriai įsijungia, kai kaitvietė įkaista. Jie rodo, kiek yra įkaitusi kiekviena kaitvietė.

 – tęsti maisto gaminimą,

 – šilumos palaikymas,

 – likutinis karštis.

Gali įsijungti ir šalimais esančios kaitvietės indikatorius,

- net jei jos nenaudojate,
- jei pastatysite įkaitintą puodą ant šaltos kaitvietės,
- net jei viryklė išjungta.

Indikatorius išsijungia kaitvietei atvėsus.

5.5 Išorinių žiedų įjungimas ir išjungimas

Kaitinimo paviršiaus matmenis galite pakeisti rankiniu būdu, kad atitiktų prikaistuvio dydį.

Pasirinkite kaitvietės kaitros nustatymą.

Pasirinkite kaitvietei paskirtą simbolį: .

Palieskite simbolį, **jei norite įjungti išorinį žiedą**. Įsijungs indikatorius.

Jei norite išjungti išorinį žiedą: palietę simbolį, palaikykite, kol indikatorius išsijungs.

5.6 Laikmatis

• **Atgalinės atskaitos laikmatis**
Šią funkciją naudokite vienai maisto gaminimo trukmei nustatyti.

Pirmaisiai nustatykite kaitvietės, o po to – funkcijos kaitinimo lygį.

Norėdami nustatyti kaitvietę: kelis kartus palieskite , kol įsijungs kaitvietės indikatorius.

Norėdami įjungti funkciją arba pakeisti

laiką: palieskite laikmačio **—** arba **+** laikui nustatyti (00–99 min.). Kai kaitvietės indikatorius pradeda mirksėti, pradėdama atgalinė laiko atskaita.

Norėdami pamatyti likusį laiką: palieskite  kaitvietei nustatyti. Kaitvietės indikatorius pradeda mirksėti. Ekrane rodomas likęs laikas.

Norėdami išjungti funkciją: palieskite  kaitvietei nustatyti ir tada palieskite **—**. Likęs laikas skaičiuojamas iki **00**. Kaitvietės indikatorius išnyksta.



Kai atgalinė atskaita baigiasi, pasigirsta garso signalas ir mirksi **00**. Kaitvietė išsijungia.

Norėdami išjungti garsą: palieskite .

• **Laikmatis**
Galite naudoti šią funkciją, kai kaitlentė yra įjungta ir kaitvietės neveikia. Kaitinimo lygio ekrane rodoma .

Norėdami įjungti funkciją: palieskite laikmačio **—** ir **+** arba  laikui nustatyti. Kai laikas baigiasi, pasigirsta garso signalas ir mirksi **00**.

Norėdami išjungti garsą: palieskite .

Norėdami išjungti funkciją: palieskite  ir tuomet palieskite **—**. Likęs laikas skaičiuojamas iki **00**.



Ši funkcija neturi poveikio kaitviečių veikimui.

5.7 Pauzė

Ši funkcija sumažina visų įjungtų kaitviečių kaitrą iki mažiausio kaitros lygio.

Kai funkcija veikia, visi kiti valdymo simboliai užrakinti.

Ši funkcija laikmačio neišjungia.

1. Funkcijos įjungimas: paspauskite .

Įsijungia . Kaitinimo lygis sumažės iki 1.

2. Jeigu funkciją norite išjungti,



paspauskite .

Įsijungs ankstesnio kaitinimo parinktis.

5.8 Užraktas

Galite užrakinti valdymo skydelį, kai kaitvietės veikia. Taip galima išvengti atsitiktinio kaitinimo lygio pakeitimo.

Pirmiausia nustatykite kaitinimo lygį.

Norėdami įjungti funkciją: palieskite   užsideda 4 sekundėms. Laikmatis lieka įjungtas.





Norėdami išjungti funkciją: palieskite . Įsijungia ankstesnis kaitinimo lygis.











Išjungus kaitlentę, išsijungia ir ši funkcija.

5.9 Apsaugos nuo vaikų įtaisas





Ši funkcija apsaugo, kad kaitlentė nepradėtų veikti atsitiktinai.



Norėdami įjungti funkciją: įjunkite kaitlentę naudodami . Jokio kaitinimo lygio nenustatykite. Palieskite ir 4 sekundes palaikykite   įsijungia. Išjunkite kaitlentę su .

Norėdami išjungti funkciją: įjunkite kaitlentę naudodami . Jokio kaitinimo lygio nenustatykite. Palieskite ir 4 sekundes palaikykite   įsijungia. Išjunkite kaitlentę su .

Norėdami nepaisyti funkcijos tik vienam maisto gaminimui: įjunkite kaitlentę, naudodami   įsijungia. Palieskite ir 4 sekundes palaikykite . **Per 10 sekundžių nustatykite kaitinimo lygį.** Kaitlentę galima naudoti. Kai išsijungiate kaitlentę su , funkcija vėl veikia.

5.10 OffSound Control (Garso signalų išjungimas ir įjungimas)

Išjunkite kaitlentę. Palieskite ir 3 sekundes palaikykite . Ekranas įsijungia ir išsijungia. Palieskite ir 3 sekundes palaikykite . Įsijungs  arba . Palieskite priekinės kairiosios kaitvietės , kad pasirinktume vieną iš šių nuostatų:

-  – garso signalai išjungti
 -  – garso signalai įjungti
- Norėdami patvirtinti pasirinkimą, palaukite, kol kaitlentė automatiškai išsijungs.

Kai funkcija yra nustatyta ties , garso signalai girdimi tik tuo atveju, kai:

- paliečiate 
- Laikmatis išsijungia
- Atgalinės atskaitos laikmatis išsijungia
- ką nors padedate ant valdymo skydelio.

6. PATARIMAI

ĮSPĖJIMAS!

Žr. saugos skyrius.

6.1 Indai

- Indo dugnas turi būti kuo storesnis ir kuo lygesnis.
- Ant kaitlentės dėkite tik švaraus ir sauso dugno indus.

- Nestumdykite ir netrinkite indų ant keramikos stiklo, nes galite jį subraižyti.



Emale dengto plieno, aliuminio arba vario dugno indai gali pakeisti keramikos stiklo paviršiaus spalvą.

6.2 Maisto gaminimo pavyzdžiai



Lentelėje pateikti duomenys yra tik orientaciniai.

Kaitros parinktis	Naudojama:	Laikas (min.)	Patarimai
- 1	Išsaugoti maistą šiltą.	pagal poreikį	Uždenkite prikaistuvį.
1 - 2	Tinka padažui „Hollandaise“, tirpinti sviestą, šokoladą ar želė.	5 - 25	Reguliariai pamaišykite.
2	Tirštinti: puriems omletams, keptiems kiaušiniams.	10 - 40	Ruoškite uždengę dangčiu.
2 - 3	Tinka virti ryžius ir gaminti pienoškus patiekalus, taip pat šildyti pagamintus patiekalus.	25 - 50	Verdant ryžius, vandens turi būti bent dvigubai daugiau nei ryžių; gamindami pienoškus patiekalus, juos įpusėjus procesui pamaišykite.
3 - 4	Garuose ruoškite daržoves, žuvį, mėsą.	20 - 45	Pridėkite kelis šaukštus vandens. Ruošimo metu tikrinkite vandens kiekį.
4 - 5	Garuose ruoškite bulves ir kitas daržoves.	20 - 60	Įpilkite į puodą vandens, 1–2 cm virš dugno. Ruošimo metu tikrinkite vandens lygį. Puodą laikykite uždengtą.
4 - 5	Ruošti didesnį maisto, troškinio ar sriubos kiekį.	60 - 150	Iki 3 l skysčio ir ingredientai.
6 - 7	Švelniai kepti: eskalopus, veršienos muštinius, kotletus, pyragėlius su jėdaru, dešreles, kepenėles, miltų, sviesto ir pieno mišinius, kiaušinius, blynus, spurgas.	pagal poreikį	Prireikus apverskite.
7 - 8	Stipriai kepti: bulvinius blynus, nugarinės ar kitus kepsnius.	5 - 15	Prireikus apverskite.
9	Užvirinti vandenį, išvirti makaronus, kepti mėsą (guliašui, troškiniui), gruzdinti bulvytes.		

7. PRIEŽIŪRA IR VALYMAS



ĮSPĖJIMAS!

Žr. saugos skyrius.

7.1 Bendra informacija

- Kiekvieną kartą pasinaudoję virykle išvalykite ją.
- Visada naudokite prikaistuvius švariais dugnais.
- Įbrėžimai ar tamsios dėmės ant paviršiaus neturi įtakos viryklės veikimui.

- Naudokite specialias viryklei valyti tinkamas priemones.
- Naudokite specialiai stiklui valyti skirtą grandiklį.

7.2 Viryklės valymas

- **Nedelsiant pašalinkite:** išsilydžiusias plastiko dalis, plėvelę, druską, cukrų ar cukringą maistą. Šie nešvarumai gali pakenkti viryklei. Būkite atsargūs, kad nenusidegintumėte. Naudokite specialią

viryklės grandyklę – pridėkite prie stiklo ir palenkę arčiau paviršiaus stumkite paviršiumi.

- **Pašalinkite, kai viryklė bus pakankamai atvėsusi:** kalkių, riebalų ar vandens dėmės, žvilgančias pakitusios spalvos vietas. Viryklę valykite drėgnu skudurėliu ir

švelnia valymo priemone. Išvalytą viryklę nusauskite minkšta šluoste.

- **Išvalykite žvilgančias pakitusios spalvos vietas:** stiklinį paviršių valykite vandens ir acto tirpalu.





8. TRIKČIŲ ŠALINIMAS

ĮSPĖJIMAS!

Žr. saugos skyrius.

8.1 Ką daryti, jeigu...

Triktis	Galima priežastis	Veiksmai
Kaitlentės nepavyksta įjungti arba valdyti.	Kaitlentė neprijungta arba netinkamai prijungta prie elektros tinklo. Perdegė saugiklis.	Patikrinkite, ar viryklė tinkamai prijungta prie elektros tinklo. Patikrinkite, ar veikimas sutrūko dėl saugiklio. Jeigu saugiklis pakartotinai perdega, kreipkitės į kvalifikuotą elektriką.
	Nenustatėte 10 sekundžių kaitinimo režimo.	Dar kartą įjunkite kaitlentę ir 10 sek. laikotarpyje pasirinkite kaitinimo lygį.
	Vienu metu palietėte 2 arba daugiau mygtukų.	Vienu metu paspauskite tik vieną jutiklinį mygtuką.
	Veikia Pauzė.	Žr. „Pristabdymas“.
	Ant valdymo skydelio yra ištekėjusio skysčio arba riebalų.	Nuvalykite valdymo skydelį.
Išgirsite nuolatinį garsinį signalą.	Neteisingas elektroninės sistemos sujungimas.	Atjunkite kaitlentę nuo elektros tinklo. Pasirūpinkite, kad sistemą patikrintų profesionalus elektrikas.
Suveikia garsinis signalas ir kaitlentė išsijungia. Garsinis signalas suveikia tuomet, kai kaitlentė išsijungia.	Ant vienos ar kelių kaitviečių padėtas kažkoks objektas.	Nuimkite objektą nuo kaitviečių.
Kaitlentė išsijungia.	Kažką uždėjote ant jutiklinio skydelio 	Nuimkite uždėtą objektą nuo kaitviečių.
Likutinės kaitros indikatorius neįsijungia.	Kaitvietė neįkaito, nes veikė per trumpai, arba sugedo jutiklis.	Jei kaitvietė įjungta jau pakankamai ilgą laiką ir neįkaista, kreipkitės į galiojantį aptarnavimo centrą.
Neįsijungia išorinis kaitvietės žiedas.	Kaitvietė neįjungta.	Pirmiausia, pasirinkite kaitvietės kaitros nustatymą.

Triktis	Galima priežastis	Veiksmai
 Kelių zonų kaitvietėje pastebimos nekaitinančios sritys.	Kelių zonų kaitvietėje gali būti neveikiančios sritys.	
Įkaista valdymo skydelis.	Naudojate pernelyg didelį prikaistuvį arba pastatėte jį per arti valdymo skydelio.	Jeigu galite, didesnius indus dėkite ant galinių kaitviečių.
Liečiant mygtukus nesigirdi garsiųjų signalų.	Garsas yra išjungtas.	Įjunkite garso signalus. Žr. skyrių „Kasdienis naudojimas“.
Išjungia  .	Veikia Apsaugos nuo vaikų įtaisas arba Užraktas.	Žr. skyrių „Kasdienis naudojimas“.
 ir pamatysite skaičių.	Kaitlentės programos klaida.	Išjunkite kaitlentę ir vėl ją įjunkite praėjus 30 sek. Jei  vėl išjungia, atjunkite kaitlentę nuo maitinimo tinklo. Praėjus 30 sek. vėl prijunkite kaitlentę. Jei-gu problemos pašalinti nepavyktų, kreipkitės į įgaliotąjį aptarnavimo centrą.
Išjungia  .	Trūksta antros maitinimo fazės.	Patikrinkite, ar kaitlentė tinkamai prijungta prie elektros tinklo. Išimkite saugiklį, palaukite vieną minutę ir vėl jį įdėkite.

8.2 Jei tinkamo sprendimo nerandate...

Jeigu patiems problemos pašalinti nepavyksta, kreipkitės į prekybos atstovą arba įgaliotąjį techninės priežiūros centrą. Nurodykite vardinėje lentelėje pateiktus duomenis. Taip pat nurodykite trijų skaičių kodą, kurį rasite stiklo keramikos paviršiaus kampe, ir suveikusį klaidos pranešimą.

Pasirūpinkite, kad kaitlentę naudotumėte tinkamai. Jei prietaiso techninės priežiūros ar remonto darbus atliks ne įgaliotas techninės priežiūros atstovas, papildomi darbai bus mokami, net ir garantinio aptarnavimo laikotarpiu. Informacija apie garantinį laikotarpį ir įgaliotuosius techninės priežiūros centrus pateikta garantinėje knygelėje.

9. TECHNINIAI DUOMENYS

9.1 Vardinė lentelė

Modelis LHR3233CK
Tipas 60 HED D1 KO

Serijos nr.
ELECTROLUX

PNC 949 492 552 00
220 - 240 V, 50–60 Hz
Pagaminta: Rumunija
2.9 kW



9.2 Kaitvietės techniniai duomenys

Kaitvietė	Vardinė galia (didžiausias kaitinimo lygis) [W]	Kaitvietės skersmuo [mm]
Vidurinis priekinis	1200	145
Vidurinė galinė	700 / 1700	120 / 180

Norėdami pasiekti optimalių maisto gaminimo rezultatų, naudokite gaminimo indus, kurių

skersmuo ne didesnis nei kaitvietės skersmuo.

10. ENERGIJOS EFEKTYVUMAS

10.1 Informacija apie gaminį

Modelio identifikatorius	LHR3233CK	
Kaitlentės tipas	Integruojama viryklė	
Kaitviečių skaičius	2	
Kaitinimo technologija	Šildytuvas	
Apskritų kaitviečių skersmuo (Ø)	Vidurinis priekinis Vidurinė galinė	14.5 cm 18.0 cm
Kaitvietės energijos sąnaudos (EC electric cooking)	Vidurinis priekinis Vidurinė galinė	188.0 Wh/kg 191.6 Wh/kg
Kaitlentės energijos sąnaudos (EC electric hob)	189.8 Wh/kg	

IEC / EN 60350-2 – buitiniai elektriniai virimo ir kepimo prietaisai. 2 dalis. Kaitlentės. Eksploatacinių charakteristikų matavimo metodai.

10.2 energijos taupymas

Jei laikysitės toliau pateiktų patarimų, kiekvieną kartą ruošdami maistą galėsite sutaupyti energijos.

- Jei šildote vandenį, naudokite tik būtiną vandens kiekį.

- Jei įmanoma, indus visada uždenkite.
- Prieš įjungdami kaitvietę pastatykite indą ant jos.
- Prikaistuvių dugno skersmuo turi atitikti kaitvietės skersmenį.
- Mažesnius indus dėkite ant mažesnių kaitviečių.
- Uždėkite indą tiesiai ant kaitvietės vidurio.
- Maistui pašildyti arba ištirpinti naudokite likutinį kaitviečių karštį.

11. APLINKOS APSAUGA

Atiduokite perdirbti medžiagas, pažymėtas šiuo ženklu . Išmeskite pakuotę į atitinkamą atliekų surinkimo konteinerį, kad ji būtų perdirbta. Padėkite saugoti aplinką bei žmonių sveikatą ir surinkti bei perdirbti elektros ir elektronikos prietaisų atliekas.

Neišmeskite šiuo ženklu  pažymėtų prietaisų kartu su kitomis buitinėmis atliekomis. Atiduokite šį gaminį į vietos atliekų surinkimo punktą arba susisieki su vietos savivaldybe dėl papildomos informacijos.

НИЕ МИСЛИМЕ НА ВАС

Ви благодариме што купивте апарат Electrolux. Избравте производ кој со себе носи децении професионално искуство и иновација. Уникатен и стилски, дизајниран е имајќи ги на ум вашите потреби. Кога и да го користите, можете да бидете сигурни дека секојпат ќе постигнете одлични резултати.

Добре дојдовте во Electrolux.

Посетете ја нашата страница за да:



Добиете совети за користење, брошури, водич за решавање проблеми, информации за сервисирање и поправка:

www.electrolux.com/support



Регистрирајте го вашиот производ за подобро сервисирање:

www.registerelectrolux.com



Купувајте дополнителен прибор, потрошни материјали или оригинални резервни делови за вашиот апарат:

www.electrolux.com/shop

ГРИЖА ЗА КОРИСНИЦИ И СЕРВИСИРАЊЕ

Ви препорачуваме да користите оригинални резервни делови.

Кога ќе контактирате со нашиот овластен сервисен центар, погрижете се да ги имате на располагање следниве податоци: Модел, Број на производот, Сериски број.

Информациите можат да се најдат на етикетата со информации.

 Предупредување / Внимание-Безбедносни информации

 Општи информации и совети

 Информации за животната средина

Можноста за промени е задржана.

СОДРЖИНА

1. БЕЗБЕДНОСНИ ИНФОРМАЦИИ.....	229
2. БЕЗБЕДНОСНИ УПАТСТВА.....	232
3. МОНТАЖА.....	234
4. ОПИС НА ПРОИЗВОДОТ.....	236
5. СЕКОЈДНЕВНА УПОТРЕБА.....	238
6. ПОМОШ И СОВЕТИ.....	240
7. НЕГА И ЧИСТЕЊЕ.....	241
8. РЕШАВАЊЕ ПРОБЛЕМИ.....	242
9. ТЕХНИЧКИ ПОДАТОЦИ.....	244
10. ЕНЕРГЕТСКА ЕФИКАСНОСТ.....	244
11. ГРИЖА ЗА ОКОЛИНАТА.....	245

1. БЕЗБЕДНОСНИ ИНФОРМАЦИИ

Пред монтирање и користење на апаратот, ве молиме внимателно да ги прочитате приложените упатства.

Производителот не сноси одговорност за направена повреда или штета кои се резултат на неправилна монтажа или употреба. Секогаш чувајте ги упатствата на сигурно и безбедно место за подоцнежна употреба.

1.1 Безбедност на деца и ранливи лица

- Овој апарат може да го користат деца над 8 години и лица со намалени физички, сетилни или ментални способности или лица без искуство и знаење доколку тоа го прават под надзор или доколку им биле дадени упатства како безбедно да го употребуваат апаратот, и доколку ги разбираат опасностите поврзани со него. Не смее да биде на дофат на деца помали од 8 години и лица со многу обемни и сложени пречки во развојот, освен ако не се под постојан надзор.
- Децата треба да бидат под надзор да не играат со апаратот.
- Држете ја амбалажата подалеку од деца и фрлете ја соодветно.
- ПРЕДУПРЕДУВАЊЕ: Уредот и неговите достапни делови стануваат жешки при употреба. Држете ги децата и милениците подалеку од апаратот кога работи или кога се лади.
- Ако апаратот има уред за заштита на деца, треба да се вклучи.
- Децата не треба да го чистат или да го оддржуваат апаратот без надзор.

1.2 Општа безбедност

- Овој апарат е наменет само за готвење.
- Уредот е наменет да го користи едно домаќинство во домашни услови во затворен простор.
- Уредот може да се користи во канцеларии, хотелски соби, гостилници, фарми со гостилници и други слични сместувања каде неговото користење не надминува (просечно) ниво на користење во домаќинство.

- ПРЕДУПРЕДУВАЊЕ: Уредот и неговите достапни делови стануваат жешки при употреба. Треба да се внимава да не се допираат грејачите.
- ПРЕДУПРЕДУВАЊЕ: Готвењето на површина за готвење со маст или масло без надзор може да биде опасно и да доведе до пожар.
- Никогаш не користете вода за гаснење на пожар од готвење. Исклучете го уредот и покријте го пламенот со на пример огноотпорна покривка или капак.
- ПРЕДУПРЕДУВАЊЕ: Апаратот не смее да биде доставен преку надворешен уред за прекинување, како на пример тајмер или да биде поврзан на струја кога се гаси и пали постојано со помош на уред.
- ПРЕДУПРЕДУВАЊЕ: Процесот на готвење мора да виде надгледуван. Кратките процеси на готвење мора да бидат постојано надгледувани.
- ПРЕДУПРЕДУВАЊЕ: Опасност од оган: Не чувајте предмети на површините за готвење.
- Металните предмети, како што се ножеви, вилушки, лажици и капацы, не треба да се оставаат на површината за готвење бидејќи може да се вжештат.
- Не користете го апаратот пред да го монтирате во вградената структура.
- Не користете чистач на пареа за чистење на уредот.
- Ако стакло-керамичката / стаклената површина е напукната, исклучете го апаратот за да ја избегнете можноста од струен удар. Во случај апаратот да е поврзан со штекерот со разводна кутија, извадете ја спојката за да го исклучите апаратот од струја. Во секој случај контактирајте го Овластениот сервисен центар.
- Доколку кабелот за напојување се оштети, треба да се замени од страна на производителот, овластен сервис или слични квалификувани лица за да се избегне опасност.
- ПРЕДУПРЕДУВАЊЕ: Користете само заштитици за површина за готвење направени од страна на

производителот на апаратот за готвење или оние кои се наведени во упатствата за користење како погодни или заштитници за површина за готвење кои се дел од самиот апарат. Користењето на несоодветни заштитници за површина за готвење може да предизвика незгода.

2. БЕЗБЕДНОСНИ УПАТСТВА

2.1 Монтажа

ПРЕДУПРЕДУВАЊЕ!

Апаратот мора да биде монтиран само од квалификувано лице.

ПРЕДУПРЕДУВАЊЕ!

Ризик од повреда или оштетување на апаратот.

- Извадете ја целата амбалажа.
- Немојте да монтирате ниту да користите оштетен апарат.
- Следете ги инструкциите за монтирање дадени со апаратот.
- Одржувајте минимална оддалеченост од другите апарати и делови.
- Секогаш внимавјте кога го пренесувате апаратот затоа што е тежок. Секогаш носете заштитни ракавици и приложените обувки.
- Зачепете ги засечените површини на плакарот со заптивач за да спречите влагата да предизвика надигнување.
- Заштитете го дното на апаратот од пареа и влага.
- Не го монтирајте апаратот во близина на врата или под прозорец. На овој начин ќе спречите некој жежок сад за готвење да падне од апаратот кога вратата или прозорецот се отворени.
- Ако апаратот е монтиран над фиоки, внимавајте просторот помеѓу дното на апаратот и горната фиока да е доволен за циркулација на воздух.
- Дното од апаратот може да се загрее. Уверете се дека сте монтирале шперплоча, плоча направена од иверица или некој друг незапалив материјал за раздвојување под

апаратот за да спречите пристап до дното.

- Плочата за разделување мора да ја покрие областа под површината за готвење веднаш.

2.2 Поврзување на струја

ПРЕДУПРЕДУВАЊЕ!

Ризик од пожар и струен удар.

- Сите електрични врски треба да ги изврши квалификуван електричар.
- Апаратот мора да е заземјен.
- Пред да се изведуват какви било работи, проверете дали апаратот е исклучен од струја.
- Проверете дали параметрите на плочката со спецификации се компатибилни со електричната моќност на мрежата на електрична енергија.
- Погрижете се апаратот да е правилно монтиран. Лабав и несоодветен кабел за струја или приклучок (ако е применливо) може да предизвика прегревање на терминалот.
- Користете соодветен електричен кабел.
- Не дозволувајте електричниот кабел да се заплетка.
- Погрижете се да биде инсталирана заштита од електричен шок.
- Користете стегач за затегнување на кабелот.
- Уверете се дека кабелот за струја или приклучокот (ако е применливо) не го допираат топлиот апарат или топлиите садови за готвење кога го поврзувате апаратот со штекери.
- Не користете адаптери со повеќе приклучоци и продолжни кабли.

- Внимавајте да не го оштетите приклучокот за струја (ако е применливо) или кабелот. Контактирајте со нашиот овластен сервисен центар или електричар за да смените оштетен кабел.
- Заштитата од електричен удар на активните и изолираните делови мора да се поврзе на таков начин што нема да може да се извади без алатки.
- Поврзете го приклучокот за струја со штекерот на крајот од монтажата. Проверете дали приклучокот за струја е пристапен по монтирањето.
- Доколку штекерот е лабав, не приклучувајте го приклучокот за струја.
- Не влечете го кабелот за да го исклучите апаратот од струја. Секогаш повлекувајте го приклучокот за струја.
- Користете само соодветни уреди за изолација: заштитни прекинувачи на линија, осигурувачи (осигурувачи на вртење извадени од држачот), заземјување и контактори.
- Електричната инсталација мора да има изолациски уред кој што ви овозможува да го исклучите апаратот од приклучокот за струја од сите полови. Изолацискиот уред мора да има контактен отвор со ширина од најмалку 3 мм.

2.3 Употреба

ПРЕДУПРЕДУВАЊЕ!

Ризик од повреда, изгореници, и струен удар.

- Не менувајте ја спецификацијата на овој апарат.
- Отстранете ја целата амбалажа, етикети и заштитниот филм (доколку е применливо) пред првата употреба.
- Осигурајте се дека отворите за вентилација не се блокирани.
- Не го оставајте апаратот да работи без надзор.
- Поставете ја ринглата на „исклучено“ по секоја употреба.
- Не ставајте прибор за јадење или капаци на садови за сос на ринглите. Тие може да станат жешки.

- Не ракувајте со апаратот со мокри раце или кога има контакт со вода.
- Не употребувајте го апаратот како работна површина или површина за складирање.
- Ако површината на апаратот е пукната, веднаш исклучете го апаратот од напојување. Ова е за да се спречи електричен шок.
- Кога ќе ставите храна во врело масло, тоа може да се распрсне.

ПРЕДУПРЕДУВАЊЕ!

Опасност од пожар и изгореници

- При загревање, маснотиите и маслото можат да испуштаат запаливи пареи. Држете го пламенот или загреаните предмети подалеку од маснотиите и маслото кога готвите со нив.
- Испарувањата кои ги испушта многу жешкото масло може да предизвикаат спонтано согорување.
- Употребеното масло, кое може да содржи остатоци од храна, може да предизвика пожар на пониска температура отколку маслото кое се користи за првпат.
- Не ставајте запаливи производи или предмети кои се мокри заедно со запаливи производи во апаратот, или во негова близина.

ПРЕДУПРЕДУВАЊЕ!

Опасност од оштетување на апаратот.

- Не чувајте жешки садови за готвење на контролната плоча.
- Не го ставајте капакот на жешка тава врз стаклената површина на плочата за готвење.
- Не оставајте садови за готвење да вријат без вода.
- Внимавајте да не паднат предмети или садови на апаратот. Површината може да се оштети.
- Не ги вклучувајте зоните за готвење со празни садови или без садови.
- Не ставајте алуминиумска фолија на апаратот.
- Садовите направени од лиено железо, алуминиум или со оштетено дно може да предизвикаат гребаници на стаклото / стаклокерамиката. Секогаш

подигнувајте ги овие предмети нагоре кога треба да ги поместите на површината за готвење.

2.4 Нега и чистење

- Редовно чистете го апаратот за да спречите оштетување на површинскиот материјал.
- Исклучете го апаратот и оставете го да се олади пред чистењето.
- Не користете воден спреј и пареа за чистење на апаратот.
- Чистете го апаратот со мека, влажна крпа. Користете само неутрални детергенти. Не користете абразивни производи, абразивни сунгери за чистење, растворувачи или метални предмети.

2.5 Сервис

- За да го поправите апаратот, контактирајте со овластениот сервисен центар. Користете само оригинални резервни делови.
- Во однос на светилите во внатрешноста на овој производ и резервните светилки

што се продаваат посебно: Овие светилки се предвидени да издржат екстремни физички услови во апаратите за домаќинство, како што се температура, вибрации, влажност или се предвидени за давање сигнали за работната состојба на апаратот. Тие не се предвидени да се користат за други намени и не се погодни за осветлување простории во домот.

2.6 Отстранување

⚠ ПРЕДУПРЕДУВАЊЕ!

Ризик од повреда или задушување.

- Контактирајте со вашите локлани органи за да добиете информации за тоа како да се ослободите од апаратот.
- Исклучете го апаратот од приклучокот за струја.
- Извадете го електричниот кабел блиску до апаратот и фрлете го.

3. МОНТАЖА

⚠ ПРЕДУПРЕДУВАЊЕ!

Видете во поглавјата за заштита и сигурност.

3.1 Пред монтажата

Пред да ја монтирате површината за готвење, напишете ги информациите подолу од плочката за спецификации. Плочката со спецификации се наоѓа на дното од кукиштето на апаратот.

Сериски број (S.N.)

3.2 Вградени плочи за готвење

Користете ги апаратите што се вградуваат само ако се претходно вградени во соодветни елементи за вградување и во работни површини кои ги исполнуваат стандардите.

3.3 Прицврстување на заптивката

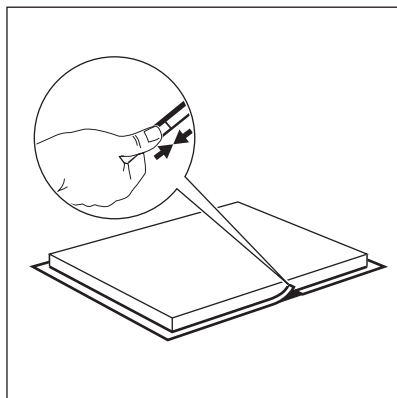

Горна монтажа

1. Исчистете ја работната плоча околу исечената површина.
2. Ставете ја доставената лента за запечување 2x6 мм на долниот раб на плочата за готвење преку надворешниот раб на стакло-керамиката. Притоа, не растегнувајте ја. Уверете се дека краевите на лентата за заптивка се наоѓаат во средината на едната страна од плочата за готвење.
3. Додадете неколку мм должина кога ќе ја сечете лентата за запечување.
4. Повлечете ги заедно двата краја на лентата за запечување.

3.4 Склопување

Ако монторате плоча за готвење под хауба, ве молиме да ги видете упатствата за монтирање на хаубата за минимална дистанца меѓу апаратите.

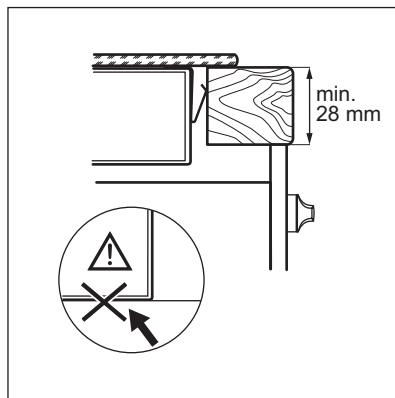
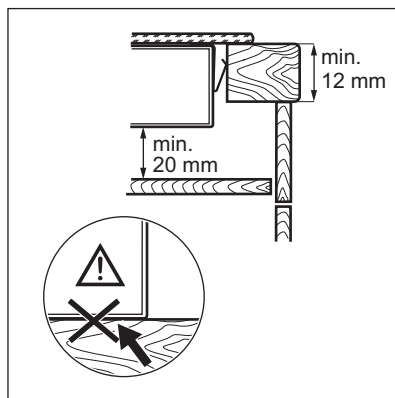
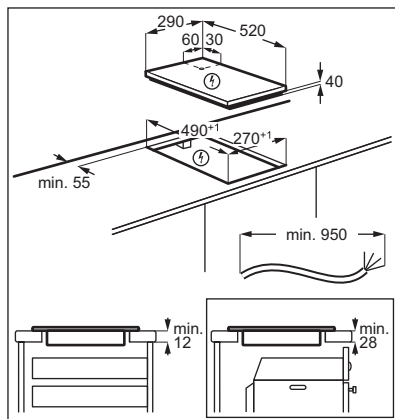
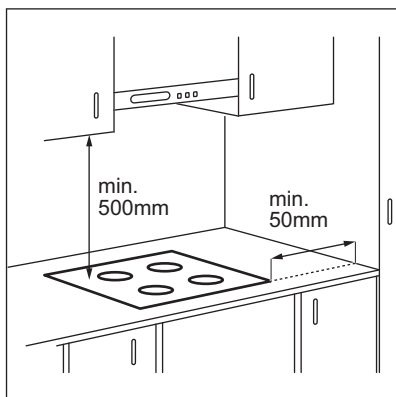

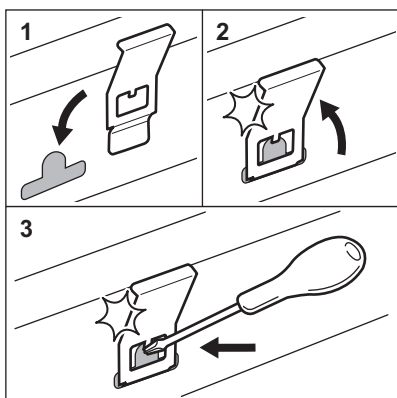

3.5 Монтирање на повеќе од една плоча за готвење

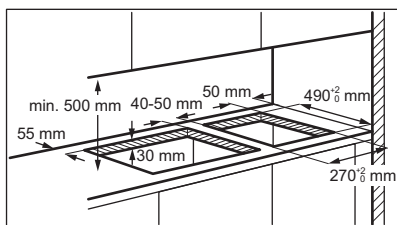

3.6 Кабел за поврзување

- Плочата за готвење има кабел за поврзување.
- За да го замените оштетениот приклучник за струја, користете тип на кабел: H05V2V2-F кое издржува температура од 90 °C или повисока. Контактирајте со овластен сервисен центар. Кабелот за поврзување смее да биде заменет само од квалификуван електричар.

4. ОПИС НА ПРОИЗВОДОТ

4.1 Шема на површината за готвење

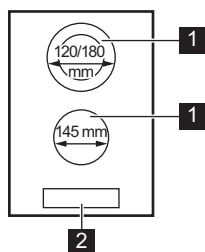

- 1 Рингла
- 2 Контролна табла

4.2 Поставеност на контролната плоча

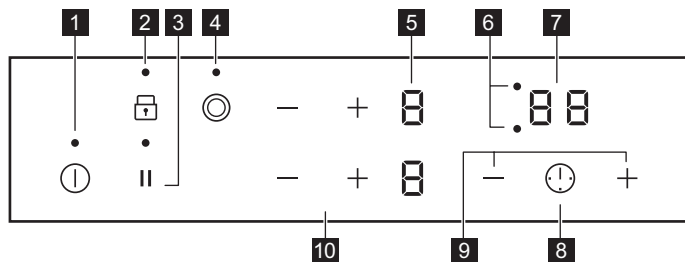



Ракувајте со апаратот со помош на сензорските полиња. Екраните, показателите и звуците покажуваат кои функции работат.

Сензорско поле	Функција	Коментар
1	Вклучи / Исклучи	За вклучување и исклучување на површината за готвење.
2	Заклучување / Уред за безбедност на деца	За заклучување / отклучување на контролната табла.
3	Пауза	За вклучување и исклучување на функцијата.
4	-	За вклучување и исклучување на надворешниот прстен.
5 -	Екран за поставување на јачината на топлината	За прикажување на поставката за температура.
6 -	Временски показатели за ринглите	За да прикажат за која рингла го поставувате времето.
7 -	Екран на тајмерот	За прикажување на времето во минути.
8	-	За избор на рингла.
9	-	За зголемување или намалување на времето.
10	-	За поставување на поставка за јачина на топлина.

4.3 Екрани за поставување на јачината на топлината

Екран	Опис
	Ринглата е исклучена.
-	Ринглата е вклучена.
	Пауза е во функција.
+ број	Има дефект.

Екран	Опис
	OptiHeat Control (Показател за преостаната топлина во 3 чекора): уште се готви / подгревање / преостаната топлина.
	Заклучување / Уред за безбедност на деца е во функција .
	Автоматско исклучување е во функција.

5. СЕКОЈДНЕВНА УПОТРЕБА

ПРЕДУПРЕДУВАЊЕ!

Видете во поглавјата за заштита и сигурност.

5.1 Вклучување и исклучување

Допрете го  1 секунда за да ја вклучите или да ја исклучите површината за готвење.

5.2 Автоматско исклучување

Функцијата автоматски ја исклучува површината за готвење ако:





- сите рингли се исклучени,
- не сте ја наместиле јачината на топлината откако сте ја вклучиле површината за готвење,
- ќе истурите или ќе ставите нешто на контролната табла повеќе од 10 секунди (тенџере, ткаенина, итн.). Се огласува звучен сигнал и површината за готвење се исклучува. Отстранете го предметот или исчистете ја контролната табла.
- не исклучувајте ја ринглата и не менувајте ја поставката за јачина на топлината. По одредено време се пали  и површината за готвење се исклучува.

Врската помеѓу јачината на топлината и времето после кое се исклучува површината за готвење:

Поставување температура	Плочата за готвење се исклучува после
 1 - 2	6 часа
3 - 4	5 часа

Поставување температура	Плочата за готвење се исклучува после
5	4 часа
6 - 9	1,5 час

5.3 Поставување на јачината на топлината

Допрете го  за да ја зголемите јачината на топлината. Допрете го  за да ја намалите јачината на топлината. Допрете ги  и  во исто време за да ја исклучите ринглата.

5.4 OptiHeat Control (Показател за преостаната топлина во 3 чекора)

ПРЕДУПРЕДУВАЊЕ!

 Се додека показателот е вклучен, постои ризик од изгореници од преостанатата топлина.

Показателите се појавуваат кога ринглата е жешка. Показателите го прикажуваат нивото на преостаната топлина за ринглите кои моментално ги користите:

 - продолжи со готвење,

 - одржување на топлина,

 - преостаната топлина.

Показателот може, исто така, да се појави:

- за соседните рингли, дури и ако не ги користите,
- кога жежок сад за готвење ќе се стави на студена рингла,

- Кога површината за готвење е исклучена, но ринглата се уште е жешка.

Показателот исчезнува кога ринглата е изладена.

5.5 Активирање и деактивирање на надворешните прстени

Можете рачно да ја прилагодите ринглата на димензиите на садот за готвење.

Поставете ја јачината на топлината за ринглата. Изберете го симболот посветен на ринглата: .

За да го активирате надворешниот прстен: допрете го симболот. Се појавува индикаторот.

За да го исклучите надворешниот прстен: допрете го симболот додека индикаторот не исчезне.



5.6 Тајмер

• Тајмер за одбројување



Може да ја користите оваа функција за да ја поставите должината на една сесија на готвење.

Прво поставете ја јачината на топлината за ринглата, а потоа поставете ја функцијата.

За поставување на ринглата: допирајте го  неколку пати сè додека не се појави показното светло на ринглата.

За да ја вклучите функцијата или да го промените времето: допрете го  или  на тајмерот за да го поставите времето (00 - 99 минути). Кога показното светло на ринглата започнува да трепка, започнува одбројувањето.

За да го видите преостанатото време: допрете го  за да ја поставите ринглата. Показното светло на ринглата започнува да трепка. На екранот се покажува преостанатото време.

За да ја исклучите функцијата: допрете го  за да ја поставите ринглата, а потоа допрете го . Преостанатото време се

одбројува наназад до **00**. Показното светло на ринглата се гаси.





Кога ќе заврши одбројувањето, се огласува звучен сигнал и **00** трепка. Ринглата се исклучува.



За да го запрете звукот: допрете го .

• Потсетник во минути

Можете да ја користите оваа функција кога површината за готвење е вклучена и кога не работат ринглите. На екранот за поставката за јачина на топлината се прикажува .

За да ја вклучите функцијата: допрете го , а потоа допрете го  или  на тајмерот за да го поставите времето. Кога ќе заврши времето, се огласува звучен сигнал и **00** трепка.

За да го запрете звукот: допрете го .

За да ја исклучите функцијата: допрете го , а потоа допрете го . Преостанатото време се одбројува наназад до **00**.



Оваа функција не влијае врз работата на ринглите.

5.7 Пауза

Оваа функција сите рингли ги поставува да работат на најмала јачина.

Кога функцијата работи, сите други симболи на контролните плочи се заклучени.

Функцијата не ги запира функциите на тајмерот.

1. За да ја активирате функцијата: притиснете .

 се вклучува. Поставката за јачина е намалена на 1.

2. За да ја деактивирате функцијата: притиснете .



Претходната поставка за топлина се вклучува.

5.8 Заклучување

Можете да ја заклучите контролната табла додека работи ринглата. Тоа спречува случајна промена на поставената јачина на топлината.

Прво поставете ја јачината на топлината.

За вклучување на функцијата: допрете

  се пали за 4 секунди. Тајмерот останува вклучен.

За исклучување на функцијата: допрете

го . Се пали претходната поставка за јачина.







Кога ќе ја исклучите површината за готвење, се исклучува и оваа функција.





5.9 Уред за безбедност на деца

Оваа функција спречува случајно работење на површината за готвење.



За да ја активирате функцијата:

активирајте ја површината за готвење со . Не поставувајте ја јачината на топлината. Допирајте го  4 секунди.  се вклучува. Исклучете ја површината за готвење со .

За да ја деактивирате функцијата:

активирајте ја површината за готвење со . Не поставувајте ја јачината на топлината. Допирајте го  4 секунди.  се вклучува. Исклучете ја површината за готвење со .

За да ја прескокеите оваа функција само за едно готвење: активирајте ја





површината за готвење со .  се вклучува. Допирајте го  4 секунди.



Поставете ја јачината на топлината за 10 секунди. Сега можете да ракувате со површината за готвење. Кога ќе ја деактивирате површината за готвење со , функцијата повторно работи.

5.10 OffSound Control (Деактивирање и активирање на звучните сигнали)

Исклучете ја површината за готвење.

Допрете го  во траење од 3 секунди.

Екранот се пали и се гаси. Допрете на  3 секунди.  или  се пали. Допрете на  на предната лева рингла и одберете едно од следниве:

-  - звучните сигнали се исклучуваат
 -  - звучните сигнали се вклучуваат
- За да ја потврдите селекцијата почекајте додека површината за готвење не се исклучи автоматски.

Кога оваа функција е поставена на  звучните сигнали можете да ги слушнете само кога:

- го допирате 
- Потсетник во минути паѓа
- Тајмер за одбројување паѓа
- сте ставиле нешто на контролната табла.

6. ПОМОШ И СОВЕТИ



ПРЕДУПРЕДУВАЊЕ!

Видете во поглавјата за заштита и сигурност.

6.1 Садови за готвење

- Дното на садовите за готвење мора да биде колку што може подебело и порамно.
- Осигурете се дека дното на тенџерето е чисто и суво пред да го ставите на површината на плочата за готвење.

- За да се избегнат гребнатини, не лизгајте ја или не тријте го тенџерето врз керамичкото стакло.



Садовите за готвење од емајлиран челик и оние со алуминиумско или бакарно дно можат да предизвикаат промена на бојата на стакло-керамичката површина.

6.2 Примери за апликации за готвење



Податоците во табелата се само насоки.

Поставки за подгревање	Употребете за да:	Време (мин)	Совети
- 1	Чувајте ја зготвената храна топла.	како што е неопходно	Ставете капак на садот за готвење.
1 - 2	Hollandaise сос, топење: путер, чоколадо, желатин.	5 - 25	Промешувајте одвреме-навреме.
2	Зацврснување: меки омлети, печени јајца.	10 - 40	Готвење покриено со капак.
2 - 3	Готвење ориз и јадења со млеко, подгревање готови јадења.	25 - 50	Додајте најмалку двапати повеќе течност од количината на оризот, мешајте ги јадењата со млеко на половина на готвењето.
3 - 4	Варете зеленчук, риба, месо.	20 - 45	Додадете неколку лажици вода. Проверете ја количината на вода за време на процесот.
4 - 5	Гответе на пареа компири и друг зеленчук.	20 - 60	Покријте го дното на тенџерето со 1-2 см вода. Проверете го нивото на водата за време на процесот. Држете го капакот на тенџерето.
4 - 5	Гответе поголеми количини храна, чорби и супи.	60 - 150	До 3 l течност плус состојки.
6 - 7	Лесно пржење: шницла, телешко кордон блу, котлети, ризоли, колбаси, црн дроб, запршка, јајца, палачинки, крофни.	како што е неопходно	Превртете кога е потребно.
7 - 8	Интензивно пржење, пржен рендан компир, шницли.	5 - 15	Превртете кога е потребно.
9	Сварете вода, гответе тестенини, спржете месо (гулаш, печење), пржете компир во фритеза.		

7. НЕГА И ЧИСТЕЊЕ



ПРЕДУПРЕДУВАЊЕ!

Видете во поглавјата за заштита и сигурност.

7.1 Општи информации

- Чистете ја површината за готвење по секоја употреба.

- Секогаш употребувајте садови за готвење со чисто дно.
- Гребаниците или темните дамки на површината немаат ефект на тоа како функционира површината за готвење.
- Користете специјално средство за чистење наменето за површини за готвење.
- Користете специјална гребалка за стаклото.

7.2 Чистење на плочата за готвење

- **Веднаш отстранете:** стопена пластика, пластична фолија, сол, шеќер и храна со шеќер, во спротивно, нечистотијата може да ја оштети плочата за готвење.

Внимавајте да не се изгорите. Ставете го специјалното стругалo за чистење на плочата на стаклената површина под остар агол и движете го сечивото по површината.

- **Извадете ги откако апаратот е доволно изладен:** прстени од бигор, вода, дамки од маснотии, светкави метални промени на бојата. Чистете ја плочата за готвење со влажна крпа и неабразивен детергент. По чистењето, избришете ја плочата за готвење со мека крпа.
- **Отстранување светкави метални промени на бојата:** користете раствор од вода и оцет и чистете ја стаклената површина со крпа.

8. РЕШАВАЊЕ ПРОБЛЕМИ









ПРЕДУПРЕДУВАЊЕ!

Видете во поглавјата за заштита и сигурност.

8.1 Што да се направи ако...

Проблем	Можна причина	Решение
Не можете да ја вклучите или да ракувате со плочата за готвење.	Плочата за готвење не е поврзана со електрично напојување или не е правилно поврзана.	Проверете дали плочата за готвење е правилно поврзана со електрично напојување.
	Избил осигурувач.	Уверете се дека осигурувачот е причината за неисправноста. Ако осигурувачот постојано избива, стапете во контакт со квалификуван електричар.
	Не ја поставивте поставката за јачина на топлината за 10 секунди.	Повторно вклучете ја плочата за готвење и поставете ја поставката за јачина на топлината за помалку од 10 секунди.
	Сте допреле 2 или повеќе сензорски полиња во исто време.	Допрете само едно сензорско поле.
	Пауза е во функција.	Видете во „Пауза“.
	Има вода или масни дамки на контролната плоча.	Исчистете ја контролната плоча.

Проблем	Можна причина	Решение
Можете да слушнете постојан звучен сигнал.	Електричното поврзување е неправилно.	Исклучете ја плочата за готвење од електричното напојување. Зборувајте со квалификуван електричар за да ја провери инсталацијата.
Се огласува звучен сигнал и плочата за готвење се исклучува. Се огласува звучен сигнал кога плочата за готвење е исклучена.	Сте ставиле нешто на едно или повеќе сензорски полиња.	Отстранете го предметот од сензорските полиња.
Плочата за готвење се исклучува.	Сте ставиле нешто на сензорското поле  .	Отстранете го предметот од сензорското поле.
Не се пали показното светло за преостаната топлина.	Ринглата не е жешка затоа што работела само кратко време или е оштетен сензорот.	Ако ринглата работела доволно долго за да биде жешка, разговарајте со овластен сервисен центар.
Не можете да го вклучите надворешниот прстен.	Зоната за готвење не беше активирана.	Прво поставете ја јачината на топлината за ринглата.
 Има темна област на повеќенаменската рингла.	Нормално е да има темна област на повеќенаменската рингла.	
Контролната плоча станува жешка на допир.	Садот за готвење е преголем или го ставате преблиску до контролната плоча.	Големите садови за готвење ставајте ги на задните рингли, ако е можно.
Нема звук кога ги допирате сензорските полиња на таблата.	Звучите се исклучени.	Вклучете ги звучите. Видете во „Секојдневна употреба“.
 се вклучува.	Уред за безбедност на деца или Заклучување работи.	Видете во „Секојдневна употреба“.
 и се прикажува број.	Има грешка кај плочата за готвење.	Исклучете ја плочата за готвење и вклучете ја повторно по 30 секунди. Ако  се вклучи повторно, исклучете ја плочата за готвење од електричното напојување. По 30 секунди, повторно вклучете ја плочата за готвење. Ако повторно се појави проблемот, контактирајте со овластен сервисен центар.
 се вклучува.	Недостасува втората фаза од напојувањето со струја.	Проверете дали плочата за готвење е правилно поврзана со електричното напојување. Извадете го осигурувачот, почекајте една минута и повторно вметнете го.

8.2 Ако не можете да најдете решение...

Ако не можете самите да го решите проблемот, обратете се кај Вашиот дилер или во овластениот сервисен центар. Дадете ги податоците од плочката со спецификации. Дадете го и трицифрениот азбучен код за стаклокерамиката (се наоѓа во аголот на стаклената површина) и

пораката за грешка која се појавува. Проверете дали правилно сте ракувале со плочата. Во противно, сервисирањето од сервисен техничар или дилер нема да биде бесплатно, дури и за време на периодот на гаранција. Информацијата за гарантниот период и овластените сервисни центри се во гаранциската книшка.

9. ТЕХНИЧКИ ПОДАТОЦИ

9.1 Плочка со спецификации

Модел LHR3233CK
Тур 60 HED D1 KO

Сер.бр.
ELECTROLUX

PNC 949 492 552 00
220 - 240 V, 50 - 60 Hz
Произведено во: Романија
2.9 kW



9.2 Спецификации за ринглите

Рингла	Номинална моќност (Поставка за максимална топлина) [W]	Дијаметар на рингла [мм]
Среден преден	1200	145
Среден заден	700 / 1700	120 / 180

За оптимални резултати при готвењето користете сад за готвење којшто не е поголем од дијаметарот на ринглата.

10. ЕНЕРГЕТСКА ЕФИКАСНОСТ

10.1 Информации за производ

Идентификација на модел	LHR3233CK	
Тип на плоча за готвење	Вградена плоча за готвење	
Број на рингли	2	
Технологија на подгревање	Радијатор	
Дијаметар на кружни рингли (Ø)	Среден преден Среден заден	14.5 см 18.0 см

Потрошувачка на енергија по рингла (EC electric cooking)	Среден преден	188.0 Wh/kg
	Среден заден	191.6 Wh/kg
Потрошувачка на енергија на плочата за готвење (EC electric hob)		189.8 Wh/kg

IEC / EN 60350-2 - Електрични апарати за готвење за домаќинства - Дел 2: Плочи за готвење - методи за мерење на резултатите.

10.2 Штеди енергија

Можете да заштедите енергија за време на секојдневното готвење ако ги следите советите подолу.

- Кога загревате вода, користете само колку што ви треба.
- Ако е можно, секогаш ставајте ги капаците на садовите за готвење.

- Пред да ја активирате ринглата, ставете го садот за готвење врз неа.
- Дното на садовите за готвење треба да има ист дијаметар како и ринглата.
- Ставете ги помалите садови за готвење на помалите рингли.
- Ставете го садот за готвење директно во центарот на одбраната рингла.
- Користете ја преостанатата топлина за да ја задржите храната топла или да ја стопите.

11. ГРИЖА ЗА ОКОЛИНАТА

Рециклирајте ги материјалите со симболот . Ставете ја амбалажата во соодветни контејнери за да ја рециклирате. Помогнете во заштитата на животната средина и човековото здравје и рециклирајте го отпадот од електрични и електронски апарати. Не фрлајте ги

апаратите озанчени со симболот  во отпадот од домаќинството. Вратете го производот во вашиот локален капацитет за рециклирање или контактирајте ја вашата општинска канцеларија.

MYŚLIMY O TOBIE

Dziękujemy za zakup urządzenia Electrolux. Jest ono owocem dziesięcioleci doświadczeń i innowacji. To pomysłowe i stylowe urządzenie zostało zaprojektowane z myślą o Tobie. Użytkując je, zawsze ma się pewność uzyskania wspaniałych efektów. Witamy w świecie marki Electrolux

Przejdź na naszą witrynę internetową:



Wskazówki dotyczące użytkowania, broszury, pomoc w rozwiązywaniu problemów oraz informacje dotyczące serwisu i napraw:

www.electrolux.com/support



Zarejestruj produkt, aby korzystać z lepszej obsługi serwisowej:

www.registerelectrolux.com



Kup akcesoria, materiały eksploatacyjne i oryginalne części zamienne do swojego urządzenia:

www.electrolux.com/shop

OBSŁUGA KLIENTA I SERWIS

Należy zawsze używać oryginalnych części zamiennych.

Przed kontaktem z autoryzowanym centrum serwisowym należy przygotować poniższe dane: Model, numer produktu, numer seryjny.

Informacje można znaleźć na tabliczce znamionowej.

 Ostrzeżenie/przestroga — informacje dotyczące bezpieczeństwa

 Ogólne informacje i wskazówki

 Informacje dotyczące środowiska naturalnego

Producent zastrzega sobie możliwość wprowadzenia zmian bez wcześniejszego powiadomienia.

SPIS TREŚCI

1. INFORMACJE DOTYCZĄCE BEZPIECZEŃSTWA.....	246
2. WSKAZÓWKI DOTYCZĄCE BEZPIECZEŃSTWA.....	249
3. INSTALACJA.....	251
4. OPIS URZĄDZENIA.....	253
5. CODZIENNE UŻYTKOWANIE.....	255
6. WSKAZÓWKI I PORADY.....	257
7. KONSERWACJA I CZYSZCZENIE.....	258
8. ROZWIĄZANIE PROBLEMÓW.....	259
9. DANE TECHNICZNE.....	260
10. EFEKTYWNOŚĆ ENERGETYCZNA.....	261
11. OCHRONA ŚRODOWISKA.....	261

1. INFORMACJE DOTYCZĄCE BEZPIECZEŃSTWA

Przed przystąpieniem do instalacji i rozpoczęciem eksploatacji urządzenia należy uważnie zapoznać się z dołączoną instrukcją obsługi. Producent nie odpowiada za

obrażenia ciała ani szkody spowodowane nieprawidłową instalacją lub eksploatacją urządzenia. Należy zachować instrukcję obsługi w bezpiecznym i łatwo dostępnym miejscu w celu wykorzystania w przyszłości.

1.1 Bezpieczeństwo dzieci i osób o ograniczonych zdolnościach ruchowych

- Urządzenie mogą obsługiwać dzieci po ukończeniu ósmego roku życia oraz osoby o ograniczonych zdolnościach fizycznych, sensorycznych lub umysłowych, a także nieposiadające odpowiedniej wiedzy lub doświadczenia, jeśli będą one nadzorowane lub zostaną poinstruowane w zakresie bezpiecznego korzystania z urządzenia i będą świadome związanych z tym zagrożeń. Dzieci w wieku poniżej 8 lat i osoby o znacznym stopniu niepełnosprawności nie powinny zbliżać się urządzenia, jeśli nie znajdują się pod stałym nadzorem.
- Należy dopilnować, aby dzieci nie bawiły się urządzeniem .
- Przechowywać opakowanie w miejscu niedostępnym dla dzieci lub zutylizować je w odpowiedni sposób.
- **OSTRZEŻENIE:** Podczas działania urządzenia jego nieosłonięte elementy nagrzewają się do wysokiej temperatury. Dzieci i zwierzęta domowe nie powinny się zbliżać do pracującego lub stygnącego urządzenia.
- Jeśli urządzenie wyposażono w blokadę uruchomienia, zaleca się jej włączenie.
- Dzieci nie powinny zajmować się czyszczeniem ani konserwacją urządzenia bez odpowiedniego nadzoru.

1.2 Ogólne zasady bezpieczeństwa

- Urządzenie jest przeznaczone wyłącznie do stosowania w kuchni.
- Urządzenie to przeznaczone jest do użytku domowego w pomieszczeniach zamkniętych.
- Urządzenie to można używać w biurach, pokojach hotelowych, pokojach w pensjonatach, domach dla gości w

gospodarstwach rolnych i innych podobnych miejscach, gdzie użytkowanie nie przekracza średniego poziomu użytkowania w gospodarstwie domowym.

- **OSTRZEŻENIE:** Podczas działania urządzenia jego nieosłonięte elementy nagrzewają się do wysokiej temperatury. Należy zachować ostrożność, aby nie dotknąć elementów grzejnych.
- **OSTRZEŻENIE:** Pozostawienie bez nadzoru potraw zawierających tłuszcz lub olej na włączonej płycie grzejnej może być przyczyną pożaru.
- Nigdy nie używać wody do gaszenia pożaru przygotowywanej żywności. Wyłączyć urządzenie i przykryć płomień np. kocem przeciwpożarowym lub pokrywą.
- **OSTRZEŻENIE:** Urządzenia nie wolno zasilać przez zewnętrzny wyłącznik, np. programator czasowy, ani ze źródła zasilania często wyłączonego przez zakład energetyczny.
- **PRZESTROGA:** Gotowanie powinno odbywać się pod nadzorem. Należy zapewnić stały nadzór nad krótkim gotowaniem.
- **OSTRZEŻENIE:** Zagrożenie pożarem: Nie przechowywać przedmiotów na powierzchni gotowania.
- Na powierzchni płyty grzejnej nie wolno kłaść przedmiotów metalowych, jak sztucce lub pokrywki do garnków, ponieważ mogą one bardzo się rozgrzać.
- Nie uruchamiać urządzenia przed zainstalowaniem go w zabudowie.
- Do czyszczenia urządzenia nie wolno używać sprzętów czyszczących parą.
- Jeśli na powierzchni szkła ceramicznego / powierzchni szklanej pojawią się pęknięcia, należy wyłączyć urządzenie i wyjąć wtyczkę zasilającą z gniazda. Jeśli urządzenie podłączono bezpośrednio do skrzynki przyłączonej, należy wyłączyć bezpiecznik, aby odłączyć zasilanie urządzenia. W obu przypadkach należy skontaktować się z autoryzowanym centrum serwisowym.

- Jeśli przewód zasilający uległ uszkodzeniu, należy zlecić jego wymianę producentowi urządzenia, autoryzowanemu centrum serwisowemu lub też innej kompetentnej osobie, aby uniknąć niebezpieczeństwa.
- **OSTRZEŻENIE:** Używać wyłącznie osłon do płyty grzejnej wyprodukowanych przez producenta urządzenia lub określonych w instrukcji przez producenta urządzenia jako odpowiednich, lub dostarczonych z urządzeniem. Użycie nieodpowiednich osłon może skutkować wypadkiem.

2. WSKAZÓWKI DOTYCZĄCE BEZPIECZEŃSTWA

2.1 Instalacja

OSTRZEŻENIE!

Urządzenie może zainstalować i podłączyć wyłącznie wykwalifikowana osoba.

OSTRZEŻENIE!

Zagrożenie odniesieniem obrażeń lub uszkodzeniem urządzenia.

- Usunąć wszystkie elementy opakowania.
- Nie instalować ani nie używać uszkodzonego urządzenia.
- Należy postępować zgodnie z instrukcją instalacji dołączonej do urządzenia.
- Zachować minimalne odstępny od innych urządzeń i mebli.
- Zachować ostrożność podczas przenoszenia urządzenia, ponieważ jest ono ciężkie. Należy zawsze stosować rękawice ochronne i mieć na stopach pełne obuwie.
- Po przycięciu zabezpieczyć krawędzie szafki przed pęcznieniem od wilgoci za pomocą odpowiedniego uszczelnacza.
- Zabezpieczyć spód urządzenia przed dostępem pary i wilgoci.
- Nie instalować urządzenia przy drzwiach ani pod oknem. Zapobiegnie to możliwości strącenia gorącego naczynia z urządzenia przy otwieraniu okna lub drzwi.
- Instalując urządzenie nad szufladami, należy zapewnić wystarczająco dużo miejsca między dolną częścią urządzenia

a górną szufladą, aby umożliwić prawidłowy obieg powietrza.

- Spód urządzenia może się mocno nagrzewać. Zamontować pod urządzeniem płytę oddzielającą wykonaną ze sklejki, kuchennej płyty meblowej lub innego niepalnego materiału, uniemożliwiającej dostęp do urządzenia od spodu.
- Przegroda powinna całkowicie zakrywać obszar pod płytą grzejną.

2.2 Podłączenie elektryczne

OSTRZEŻENIE!

Zagrożenie pożarem i porażeniem prądem elektrycznym.

- Wszystkie połączenia elektryczne powinny być wykonane przez wykwalifikowanego elektryka.
- Urządzenie należy uziemić.
- Przed wykonaniem jakiegokolwiek czynności upewnić się, że urządzenie jest odłączone od zasilania.
- Upewnić się, że parametry na tabliczce znamionowej odpowiadają parametrom znamionowym źródła zasilania.
- Upewnić się, że urządzenie jest prawidłowo zainstalowane. Luźny lub niewłaściwy przewód zasilający bądź wtyczka (jeśli dotyczy) może być przyczyną przegrzania się styków.
- Użyć odpowiedniego przewodu zasilającego.

- Nie dopuszczać do splątania się przewodu zasilającego.
- Upewnić się, że zainstalowano zabezpieczenie przed porażeniem prądem.
- Użyć zacisku odciążającego na przewodzie.
- Podczas podłączania urządzenia do gniazda sieciowego upewnić się, że przewód zasilający lub jego wtyczka (jeśli dotyczy) nie będzie dotykać rozgrzanych elementów urządzenia lub naczyń.
- Nie stosować rozgałęźników ani przedłużaczy.
- Należy uważać, aby nie uszkodzić wtyczki (jeśli dotyczy) ani przewodu zasilającego. Wymianę uszkodzonego przewodu zasilającego należy zlecić autoryzowanemu centrum serwisowemu lub wykwalifikowanemu elektrykowi.
- Zarówno dla elementów znajdujących się pod napięciem, jak i zaizolowanych części, zabezpieczenie przed porażeniem prądem należy zamocować w taki sposób, aby nie można go było odłączyć bez użycia narzędzi.
- Podłączyć wtyczkę do gniazda elektrycznego dopiero po zakończeniu instalacji. Należy zadbać o to, aby po zakończeniu instalacji urządzenia wtyczka przewodu zasilającego była łatwo dostępna.
- Jeśli gniazdo elektryczne jest obluzowane, nie wolno podłączać do niego wtyczki.
- Odłączając urządzenie, nie należy ciągnąć za przewód zasilający. Należy zawsze ciągnąć za wtyczkę sieciową.
- Konieczne jest zastosowanie odpowiednich wyłączników obwodu zasilania: wyłączników automatycznych, bezpieczników topikowych (typu wykręcanego – wyjmowanych z oprawki), wyłączników różnicowoprądowych oraz styczników.
- W instalacji elektrycznej należy zastosować wyłącznik obwodu umożliwiający odłączenie urządzenia od zasilania na wszystkich biegunach. Wyłącznik obwodu musi mieć rozwarście styków wynoszące minimum 3 mm.

2.3 Sposób używania

OSTRZEŻENIE!

Zagrożenie odniesieniem obrażeń, oparzeniem i porażeniem prądem.

- Nie zmieniać parametrów technicznych urządzenia.
- Przed pierwszym użyciem należy usunąć wszystkie opakowania, etykiety i folię ochronną (jeśli dotyczy).
- Upewnić się, że otwory wentylacyjne nie są zatkane.
- Nie pozostawiać urządzenia bez nadzoru podczas pracy.
- Po każdym użyciu wyłączyć pole grzejne.
- Nie kłaść sztućców ani pokrywek naczyń na polach grzejnych. Mogą one się mocno rozgrzać.
- Nie wolno obsługiwać urządzenia mokrymi rękami lub gdy ma ono kontakt z wodą.
- Nie używać urządzenia jako powierzchni roboczej ani miejsca do przechowywania.
- Jeśli powierzchnia urządzenia jest pęknięta, należy natychmiast odłączyć urządzenie od źródła zasilania. Ma to zapobiec porażeniu prądem elektrycznym.
- Gorący olej może pryskać podczas wkładania do niego żywności.

OSTRZEŻENIE!

Zagrożenie pożarem i wybuchem

- Pod wpływem wysokiej temperatury tłuszcze i olej mogą uwalniać łatwopalne opary. Nie zbliżać płomienia ani rozgrzanych przedmiotów do tłuszczu i oleju podczas gotowania.
- Może dojść do samozapłonu oparów wydzielanych z bardzo gorącego oleju.
- Zużyty olej z resztkami żywności może zapalić się w niższej temperaturze niż świeży olej.
- Nie umieszczać produktów łatwopalnych ani przedmiotów nasączonych łatwopalnymi produktami w pobliżu lub na urządzeniu.

OSTRZEŻENIE!

Zagrożenie uszkodzeniem urządzenia.

- Nie stawiać gorących naczyń na panelu sterowania.

- Nie kłaść gorących pokrywek na szklanej powierzchni płyty grzejnej.
- Nie dopuszczaj do wygotowania się potrawy.
- Należy uważać, aby nie dopuścić do upadku urządzenia lub naczyń na urządzenie. Powierzchnia może ulec uszkodzeniu.
- Nie włączać pól grzejnych z pustym naczyniem lub bez naczynia.
- Nie kłaść folii aluminiowej na urządzeniu.
- Naczynia z żeliwa, aluminium lub z uszkodzonym dnem mogą zarysować powierzchnie szklane/ceramiczne. Należy zawsze podnosić te przedmioty, gdy trzeba je przesunąć na powierzchnię gotowania.

2.4 Konserwacja i czyszczenie

- Aby zapobiec uszkodzeniu powierzchni urządzenia, należy regularnie ją czyścić.
- Przed rozpoczęciem czyszczenia urządzenia należy je wyłączyć i zaczekać, aż ostygnie.
- Urządzenia nie wolno czyścić wodą pod ciśnieniem ani parą wodną.
- Czyścić urządzenie za pomocą wilgotnej szmatki. Stosować wyłącznie obojętne detergenty. Nie używać produktów ściernych, myjek do szorowania, rozpuszczalników ani metalowych przedmiotów.

2.5 Usługi

- Aby naprawić urządzenie, należy skontaktować się z autoryzowanym

centrum serwisowym. Należy stosować wyłącznie oryginalne części zamienne.

- Informacja dotycząca oświetlenia w urządzeniu i elementów oświetleniowych sprzedawanych osobno jako części zamienne: Zastosowane elementy oświetleniowe są przystosowane do pracy w wymagających warunkach fizycznych (temperatura, drgania, wilgotność) w urządzeniach domowych lub są przeznaczone do sygnalizacji stanu działania urządzenia. Nie są one przeznaczone do innych zastosowań i nie nadają się do oświetlania pomieszczeń domowych.

2.6 Utylizacja

OSTRZEŻENIE!

Zagrożenie odniesieniem obrażeń lub uduszeniem.

- Aby uzyskać informacje dotyczące prawidłowej utylizacji tego produktu, należy skontaktować się z lokalnymi władzami.
- Odłączyć urządzenie od źródła zasilania.
- Odciąć przewód zasilający blisko urządzenia i oddać do utylizacji.

3. INSTALACJA

OSTRZEŻENIE!

Patrz rozdział dotyczący bezpieczeństwa.

3.1 Przed instalacją

Przed przystąpieniem do instalacji płyty grzejnej należy zapisać poniższe informacje umieszczone na tabliczce znamionowej. Tabliczka znamionowa znajduje się w dolnej części płyty grzejnej.

Numer seryjny

3.2 Płyty grzejne do zabudowy

Płyt grzejnych do zabudowy wolno używać dopiero po ich zamontowaniu w odpowiednich szafkach lub blatach roboczych spełniających wymogi stosownych norm.

3.3 Mocowanie uszczelki

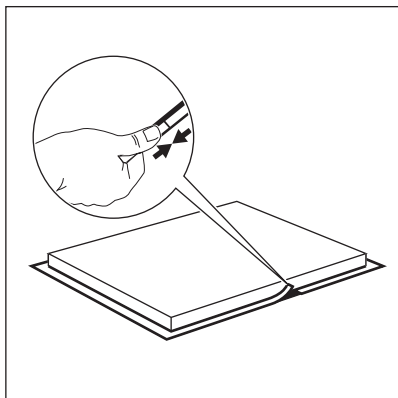

Instalacja na blacie

1. Oczyszczyć blat roboczy wokół wycięcia.
2. Przykleić dołączoną w komplecie 2x6 mm taśmę uszczelniającą wokół dolnej krawędzi płyty grzejnej, wzdłuż zewnętrznej krawędzi szkła ceramicznego. Nie naciągać taśmy. Styk końców taśmy uszczelniającej powinien znaleźć się pośrodku jednego z boków płyty grzejnej.
3. Przyciąć taśmę uszczelniającą na długość, pozostawiając kilka milimetrów zapasu.
4. Połączyć ze sobą oba końce taśmy uszczelniającej.

3.4 Montaż

W przypadku montażu płyty grzejnej pod okapem należy zapoznać się z informacjami na temat minimalnej odległości między urządzeniami zawartymi w instrukcji instalacji okapu.

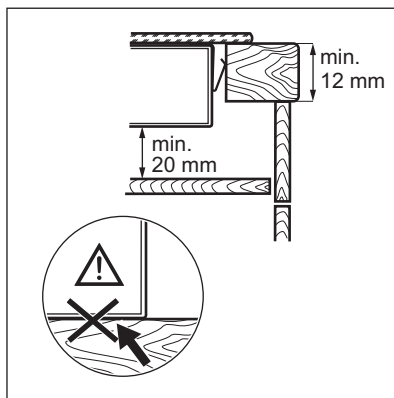
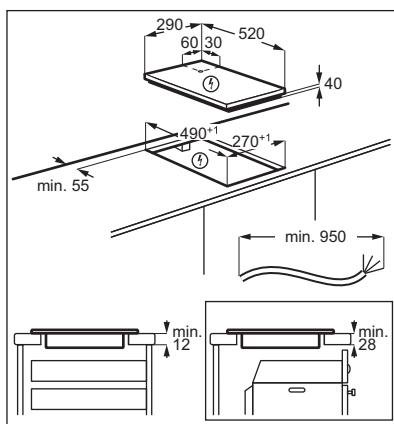
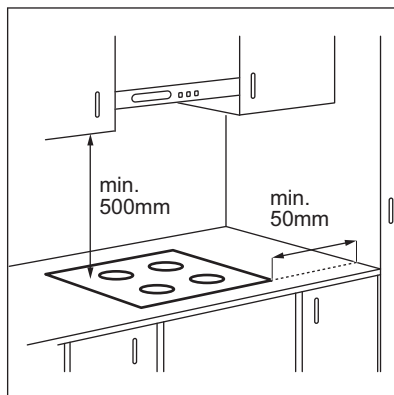

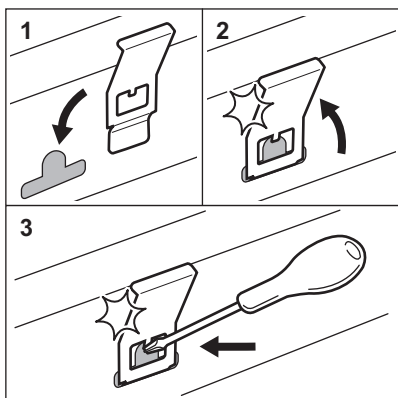
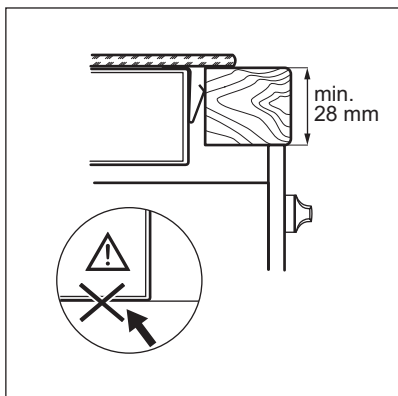

3.5 Instalacja więcej niż jednej płyty grzejnej

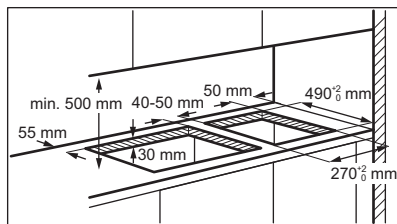

3.6 Przewód zasilający

- Płyta grzejna jest wyposażona w przewód zasilający.
- W celu wymiany uszkodzonego przewodu należy użyć przewodu zasilającego następującego typu: H05V2V2-F które wytrzyma temperaturę co najmniej 90°C. Skontaktować się z autoryzowanym centrum serwisowym. Przewód zasilający może wymienić wyłącznie wykwalifikowany elektryk.

4. OPIS URZĄDZENIA

4.1 Układ powierzchni gotowania

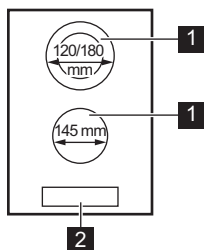

- 1 Pole grzejne
- 2 Panel sterowania

4.2 Układ panelu sterowania

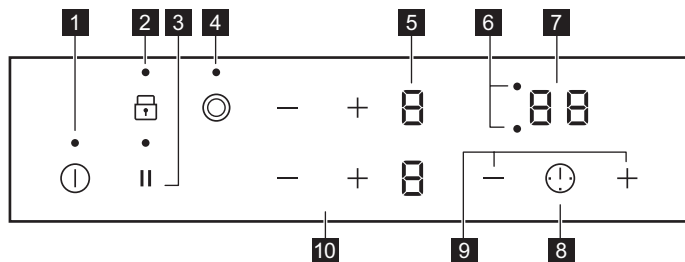

Urządzenie obsługuje się, dotykając pól czujników. Wyświetlacz, wskaźniki i sygnały dźwiękowe informują użytkownika o włączonych funkcjach.

Pole czujnika	Funkcja	Uwagi
1	Wł. / Wył.	Włączanie i wyłączanie płyty grzejnej.
2	Blokada / Blokada uruchomienia	Blokowanie/odblokowanie panelu sterowania.
3	Pauza	Włączanie i wyłączanie funkcji.
4	-	Włączanie i wyłączanie rozszerzenia pola grzejnego.
5 -	Wskazanie mocy grzania	Pokazuje ustawienie mocy grzania.
6 -	Wskaźniki funkcji zegara dla poszczególnych pól grzejnych	Wskazują, dla którego pola ustawiono czas.
7 -	Wyświetlacz zegara	Pokazuje czas w minutach.
8	-	Wybór pola grzejnego.
9 + / -	-	Przedłużanie lub skracanie czasu.
10 + / -	-	Ustawianie mocy grzania.

4.3 Wskazania ustawień mocy grzania

Wskazanie	Opis
	Pole grzejne jest wyłączone.
	Pole grzejne jest włączone.
	Działa funkcja Pauza.
	Nieprawidłowe działanie.

Wskazanie	Opis
	OptiHeat Control (3-stopniowy wskaźnik ciepła resztkowego): gotowanie / podtrzymanie temperatury / ciepło resztkowe.
	Działa funkcja Blokada / Blokada uruchomienia.
	Działa funkcja Samoczynne wyłączenie.

5. CODZIENNE UŻYTKOWANIE

OSTRZEŻENIE!

Patrz rozdział dotyczący bezpieczeństwa.

5.1 Włączanie i wyłączenie

Dotknąć na 1 sekundę, aby włączyć lub wyłączyć płytę grzejną.

5.2 Samoczynne wyłączenie

Funkcja ta powoduje samoczynne wyłączenie płyty grzejnej, gdy:

- wszystkie pola grzejne są wyłączone,
- po włączeniu płyty grzejnej nie zostanie ustawiona moc grzania,
- panel sterowania został zalany lub od ponad 10 sekund znajduje się na nim przedmiot (garnek, ściereczka itp). Rozlega się sygnał dźwiękowy i urządzenie wyłącza się. Należy usunąć przedmiot lub wyczyścić panel sterowania.
- nie wyłączono pola grzejnego lub nie zmieniono mocy grzania. Po pewnym czasie wyświetla się i urządzenie wyłącza się.

Zależność między ustawieniem mocy grzania a czasem, po jakim wyłącza się płyta grzejna:

Ustawienie mocy grzania	Płyta grzejna wyłącza się po
1 - 2	6 godz.
3 - 4	5 godz.
5	4 godz.
6 - 9	1,5 godz.

5.3 Ustawienie mocy grzania

Dotknąć , aby zwiększyć moc grzania.

Dotknąć , aby zmniejszyć moc grzania.

Dotknąć jednocześnie i , aby wyłączyć pole grzejne.

5.4 OptiHeat Control (3-stopniowy wskaźnik ciepła resztkowego)

OSTRZEŻENIE!

Gdy świeci się wskaźnik, występuje zagrożenie poparzeniem ciepłem resztkowym.

Wskaźniki te pojawiają się, gdy pole grzejne jest gorące. Pokazują one ciepło resztkowe aktualnie używanych pól grzejnych:

- dalsze gotowanie,

- podtrzymywanie temp.

- ciepło resztkowe.

Może również pojawić się wskaźnik:

- dla sąsiadujących pól grzejnych, nawet jeśli nie są używane,
- gdy gorące naczynie zostanie umieszczone na zimnym polu grzejnym,
- gdy płyta grzejna jest wyłączona, ale pole grzejne jest nadal gorące.

Wskaźnik zniknie po ostygnięciu pola grzejnego.

5.5 Włączanie i wyłączenie rozszerzeń pól grzejnych

Powierzchnię gotowania można ręcznie dostosować do wymiarów naczynia.

Ustawić moc grzania pola grzejnego. Wybrać symbol przypisany do pola grzejnego: .

Aby włączyć rozszerzenie pola grzejnego: dotknąć symbol. Pojawi się wskaźnik.

Aby wyłączyć rozszerzenie pola grzejnego: dotknąć symbol, aż zniknie wskaźnik.

5.6 Zegar



• Wyłącznik czasowy

Funkcja ta umożliwia ustawienie długości jednego cyklu gotowania.



Należy najpierw wybrać moc grzania dla pola grzejnego, a następnie ustawić funkcję.

Wybór pola grzejnego: dotknąć kilkakrotnie , aż zaświeci się wskaźnik wybranego pola grzejnego.

Aby włączyć funkcję lub zmienić czas:

dotknąć  lub  na zegarze, aby ustawić czas (00-99 minut). Gdy zacznie migać wskaźnik pola grzejnego, rozpocznie się odliczanie czasu.

Aby wyświetlić pozostały czas: dotknąć , aby wybrać pole grzejne. Wskaźnik pola grzejnego zacznie migać. Wyświetlacz wyświetli pozostały czas.

Aby wyłączyć funkcję, należy: dotknąć , aby wybrać pole, a następnie dotknąć . Wartość pozostałego czasu zmniejszy się do **00**. Wskaźnik pola grzejnego zniknie.





Po zakończeniu odliczania czasu rozlegnie się sygnał dźwiękowy i zacznie migać wskazanie **00**. Pole grzejne wyłączy się.

Aby wyciszyć sygnał dźwiękowy, należy: dotknąć .

• Minutnik



Funkcji tej można używać, gdy płyta grzejna jest włączona i nie pracują pola grzejne.

Wskazanie mocy grzania: .

Aby włączyć funkcję, należy: dotknąć  a następnie dotknąć symbolu  lub  zegara,

aby ustawić czas. Po zakończeniu odliczania czasu rozlegnie się sygnał dźwiękowy i zacznie migać wskazanie **00**.

Aby wyciszyć sygnał dźwiękowy, należy: dotknąć .

Aby wyłączyć funkcję, należy: dotknąć , a następnie . Wartość pozostałego czasu zmniejszy się do **00**.



Funkcja nie ma wpływu na działanie pól grzejnych.

5.7 Pauza

Ta funkcja przestawia wszystkie włączone pola grzejne na najniższą moc grzania.

Gdy funkcja działa, wszystkie inne symbole na panelach sterowania są zablokowane.

Funkcja nie blokuje funkcji zegara:

1. Aby włączyć funkcję: nacisnąć .

Włączy się . Moc grzania zostanie zmniejszona do wartości 1.



2. Aby wyłączyć funkcję: nacisnąć .

Włączy się poprzednie ustawienie mocy grzania.

5.8 Blokada

Gdy włączone są pola grzejne można zablokować panel sterowania. Zapobiega to przypadkowej zmianie ustawienia mocy grzania.

Najpierw należy ustawić moc grzania.

Aby włączyć funkcję: dotknąć . Na 4 sekundy wyświetli się . Zegar pozostanie włączony.

Aby wyłączyć funkcję: dotknąć . Włączy się poprzednie ustawienie mocy grzania.









Wyłączenie płyty grzejnej powoduje również wyłączenie tej funkcji.





5.9 Blokada uruchomienia

Funkcja ta zapobiega przypadkowemu uruchomieniu płyty grzejnej.

Aby włączyć funkcję: włączyć płytę grzejną za pomocą . Nie ustawiać mocy grzania.





Dotknąć  przez 4 sekundy. Wyświetli się . Wyłączyć płytę grzejną za pomocą .



Aby wyłączyć funkcję, należy: włączyć płytę grzejną za pomocą . Nie ustawiać mocy grzania. Dotknąć  przez 4 sekundy. Wyświetli się . Wyłączyć płytę grzejną za pomocą .

Aby dezaktywować funkcję na czas jednego cyklu gotowania: włączyć płytę grzejną za pomocą . Wyświetli się . Dotknąć  przez 4 sekundy. **W ciągu 10 sekund ustawić moc grzania.** Teraz można korzystać z płyty. Po wyłączeniu płyty grzejnej za pomocą  funkcja będzie ponownie aktywna.

5.10 OffSound Control (Wyłączanie i włączanie sygnałów dźwiękowych)

Wyłączyć płytę grzejną. Dotknąć  przez 3 sekundy. Wyświetlacz włączy się i wyłączy.

Dotknąć  przez 3 sekundy. Wyświetli się  lub . Dotknąć symbolu  lewego przedniego pola grzejnego, aby wybrać jedno z następujących ustawień:

-  - sygnały dźwiękowe są wyłączone
 -  - sygnały dźwiękowe są włączone
- Aby potwierdzić wybór, należy poczekać, aż urządzenie wyłączy się automatycznie.

Gdy dla funkcji wybrane jest ustawienie , sygnały dźwiękowe będą emitowane tylko w następujących przypadkach:

- po dotknięciu 
- po zakończeniu odliczania przez funkcję Minutnik
- po zakończeniu odliczania przez funkcję Wyłącznik czasowy
- gdy na panelu sterowania zostanie położony jakiś przedmiot.

6. WSKAZÓWKI I PORADY

OSTRZEŻENIE!

Patrz rozdział dotyczący bezpieczeństwa.

6.1 Naczynia

- Dno naczynia musi być jak najgrubsze i płaskie.
- Przed ustawieniem naczynia na powierzchni płyty grzejnej należy upewnić się, że jego spód jest czysty i suchy.
- Aby uniknąć zarysowania powierzchni szkła ceramicznego, nie należy przesuwać na niej naczyń.

i

Naczynia wykonane ze stali emaliowanej lub z dnem aluminiowym bądź miedzianym mogą pozostawiać przebarwienia na powierzchni szkła ceramicznego.

6.2 Przykłady zastosowań związanych z gotowaniem

i

Dane przedstawione w tabeli mają wyłącznie charakter orientacyjny.

Ustawienie mocy grzania	Zastosowanie:	Czas (min)	Wskazówki
 - 1	Podtrzymywanie temperatury potraw.	w razie potrzeby	Umieścić pokrywkę na naczyniu.

Ustawienie mocy grzania	Zastosowanie:	Czas (min)	Wskazówki
1 - 2	Sos holenderski, roztopianie: masło, czekolada, żelatyna.	5 - 25	Zamieszać od czasu do czasu.
2	Ścinanie: puszyste omelety, smażone jajka.	10 - 40	Należy gotować z założoną pokrywką.
2 - 3	Gotowanie ryżu lub potraw mlecznych, podgrzewanie gotowych potraw.	25 - 50	Dodać co najmniej dwukrotnie więcej płynu niż ryżu. Potrawy mleczne mieszać od czasu do czasu.
3 - 4	Gulasz z warzyw, ryb, mięsa.	20 - 45	Dodać kilka łyżek wody. Sprawdzać ilość wody w trakcie tego procesu.
4 - 5	Gotowanie ziemniaków i innych warzyw na parze.	20 - 60	Nalać na dno garnka 1-2 cm wody. Sprawdzać ilość wody w trakcie tego procesu. Przykryć garnek pokrywką.
4 - 5	Gotowanie większych ilości potraw, duszenie i zupy.	60 - 150	Do 3 l wody plus składniki.
6 - 7	Delikatne smażenie: eskalopki, cordon bleu, kottlety, bryzole, kielbasa, wątróbki, zasmażki, jajka, naleśniki, pączki.	w razie potrzeby	Odwracać w razie potrzeby.
7 - 8	Intensywne smażenie, placki ziemniaczane, steki z polędwicy, steki.	5 - 15	Odwracać w razie potrzeby.
9	Gotowanie wody, gotowanie makaronu, obsmażanie mięsa (gulasz, mięso duszone w sosie własnym), smażenie frytek.		

7. KONSERWACJA I CZYSZCZENIE

OSTRZEŻENIE!

Patrz rozdział dotyczący bezpieczeństwa.

7.1 Informacje ogólne

- Czyścić płytę grzejną po każdym użyciu.
- Zawsze używać naczyń z czystym dnem.
- Zarysowania lub ciemne plamy na powierzchni nie mają wpływu na działanie płyty grzejnej.
- Stosować odpowiednie środki przeznaczone do czyszczenia powierzchni płyty grzejnej.
- Użyć specjalnego skrobaka do szkła.

7.2 Czyszczenie płyty grzejnej

- **Wyjąć natychmiast:** stopiony plastik, folię, sól, cukier oraz zabrudzenia z potraw

zawierających cukier. W przeciwnym razie zabrudzenia mogą uszkodzić płytę grzejną. Uważać, aby się nie oparzyć. Użyć specjalnego skrobaka, przykładając go pod ostrym kątem do szklanej powierzchni i przesuwając po niej ostrzem.



- **Wyjąć, gdy płyta grzejna wystarczająco ostygnie:** ślady osadu kamienia i wody, plamy tłuszczu, metaliczne odbarwienia. Przetrzeć płytę grzejną wilgotną szmatką z dodatkiem delikatnego detergentu. Po wyczyszczeniu wytrzeć płytę grzejną do sucha miękką szmatką.
- **Usunąć błyszczące metaliczne odbarwienia:** użyć wodnego roztworu octu i wyczyścić szklaną powierzchnię wilgotną szmatką.





8. ROZWIĄZANIE PROBLEMÓW

OSTRZEŻENIE!

Patrz rozdział dotyczący bezpieczeństwa.

8.1 Co zrobić, gdy...

Problem	Możliwa przyczyna	Środek zaradczy
Nie można uruchomić płyty grzejnej ani nią sterować.	Płyty grzejnej nie podłączono do zasilania lub podłączono nieprawidłowo.	Sprawdzić, czy płytę grzejną podłączono prawidłowo do zasilania.
	Zadziałał bezpiecznik.	Sprawdzić, czy bezpiecznik jest przyczyną usterki. Jeżeli nadal będzie dochodzić do wyzwalania bezpiecznika, należy skontaktować się z wykwalifikowanym elektrykiem.
	W ciągu 10 sekund nie ustawiono mocy grzania.	Ponownie włączyć płytę grzejną i ustawić moc grzania w ciągu maksymalnie 10 sekund.
	Dotknięto jednocześnie 2 lub więcej pól czujników.	Dotknąć tylko jednego pola czujnika.
	Działa funkcja Pauza.	Patrz „Pauza”.
	Na panelu sterowania znajdują się plamy wody lub tłuszczu.	Wyczyścić panel sterowania.
Słychać ciągły sygnał dźwiękowy.	Nieprawidłowe podłączenie elektryczne.	Odłączyć płytę grzejną od zasilania. Zwrócić się do wykwalifikowanego elektryka, aby sprawdził instalację.
Rozlegnie się sygnał dźwiękowy i płyta grzejna wyłączy się. Gdy płyta grzejna jest wyłączona, rozlega się sygnał dźwiękowy.	Umieszczono coś w jednym lub większej liczbie pól czujników.	Usunąć przedmiot z pól czujników.
Płyta grzejna wyłączy się.	Na polu czujnika znajduje się przedmiot  .	Usunąć przedmiot z pola czujnika.
Wskaźnik ciepła resztkowego nie włącza się.	Pole grzejne nie jest gorące, ponieważ działało za krótko lub nastąpiło uszkodzenie czujnika.	Jeśli pole grzejne działało wystarczająco długo, aby było gorące, należy skontaktować się z autoryzowanym centrum serwisowym.
Nie można włączyć rozszerzenia pola grzejnego.	Pole grzejne nie zostało włączone.	Najpierw ustawić moc grzania pola grzejnego.
 Na wielu polach grzejnych znajduje się ciemny obszar.	Jest to normalne zjawisko, że na wielu polach grzejnych znajduje się ciemny obszar.	
Panel sterowania staje się gorący w dotyku.	Naczynie jest zbyt duże lub ustawione zbyt blisko panelu sterowania.	Jeśli to możliwe, duże naczynia należy ustawiać na tylnych polach.

Problem	Możliwa przyczyna	Środek zaradczy
Brak sygnałów dźwiękowych podczas dotykania pól czujników na panelu.	Sygnały dźwiękowe są wyłączone.	Włączyć sygnały dźwiękowe. Patrz „Codzienne użytkowanie”.
Włączy się  .	Działa funkcja Blokada uruchomienia lub Blokada.	Patrz „Codzienne użytkowanie”.
Na wyświetlaczu pojawi się  i cyfra.	Wystąpił błąd płyty grzejnej.	Wyłączyć płytę grzejną i włączyć ponownie po 30 sekundach. Jeśli ponownie wyświetli się  , należy odłączyć płytę grzejną od zasilania. Po upływie 30 sekund ponownie podłączyć płytę. Jeśli problem będzie występował nadal, należy skontaktować się z autoryzowanym centrum serwisowym.
Włączy się  .	Brak drugiej fazy zasilania.	Sprawdzić, czy płyta grzejna podłączona prawidłowo do zasilania. Wyjąć bezpiecznik, odczekać minutę i ponownie włożyć bezpiecznik.

8.2 Jeśli nie można znaleźć rozwiązania...

Jeżeli rozwiązanie problemu we własnym zakresie nie jest możliwe, należy skontaktować się ze sprzedawcą lub z autoryzowanym punktem serwisowym. Podać dane z tabliczki znamionowej. Należy również podać składający się z trzech znaków kod szkła ceramicznego (znajdujący się w rogu

powierzchni szklanej) i wyświetlany komunikat o błędzie. Upewnić się, że płyta grzejna była prawidłowo użytkowana. Jeśli nie, naprawę wykona odpłatnie pracownik serwisu lub sprzedawca – również w okresie gwarancyjnym. Informacje na temat okresu gwarancyjnego i autoryzowanych punktów serwisowych znajdują się w broszurze gwarancyjnej.

9. DANE TECHNICZNE

9.1 Tabliczka znamionowa

Model LHR3233CK
Typ 60 HED D1 KO

Nr seryjny.....
ELECTROLUX

Numer produktu (PNC) 949 492 552 00
220 - 240 V, 50 - 60 Hz
Wyprodukowano w: Rumunia
2.9 kW



9.2 Parametry pól grzejnych

Pole grzejne	Moc znamionowa (maksymalna moc grzania) [W]	Średnica pola grzejnego [mm]
Środkowe przednie	1200	145
Środkowy tylny	700 / 1700	120 / 180

W celu uzyskania optymalnych rezultatów gotowania należy używać naczyń o średnicy nie większej niż średnica pól grzejnych.

10. EFEKTYWNOŚĆ ENERGETYCZNA

10.1 Informacje o produkcie

Dane identyfikacyjne modelu	LHR3233CK	
Typ płyty grzejnej	Płyta grzejna do zabudowy	
Liczba pól grzejnych	2	
Technologia grzania	Promiennikowe pole grzejne	
Średnica okrągłych pól grzejnych (Ø)	Środkowe przednie	14.5 cm
	Środkowy tylny	18.0 cm
Zużycie energii na pole grzejne (EC electric cooking)	Środkowe przednie	188.0 Wh/kg
	Środkowy tylny	191.6 Wh/kg
Zużycie energii przez płytę grzejną (EC electric hob)	189.8 Wh/kg	

IEC / EN 60350-2 – elektryczny sprzęt do gotowania do użytku domowego – część 2: Płyty grzejne – metody pomiaru wydajności.

10.2 Oszczędzanie energii

Postępując zgodnie z poniższymi wskazówkami, można zaoszczędzić energię podczas codziennego gotowania.

- Podczas podgrzewania wody używać tylko niezbędnej jej ilości.
- Jeśli to możliwe, zawsze zakładać pokrywki na naczynia.

- Przed włączeniem pola grzejnego postawić na nim naczynie.
- Dno naczynia powinno mieć taką samą średnicę jak pole grzejne.
- Mniejsze naczynia stawiać na mniejszych strefach gotowania.
- Naczynia stawiać na środku pola grzejnego.
- Wykorzystać ciepło resztkowe, aby utrzymać ciepło potrawy lub ją stopić.

11. OCHRONA ŚRODOWISKA

Materiały oznaczone symbolem  należy poddać utylizacji. Opakowanie urządzenia włożyć do odpowiedniego pojemnika w celu przeprowadzenia recyklingu. Należy zadbać o ponowne przetwarzanie odpadów urządzeń elektrycznych i elektronicznych, aby chronić środowisko naturalne oraz ludzkie zdrowie.

Nie wolno wyrzucać urządzeń oznaczonych symbolem  razem z odpadami domowymi. Należy zwrócić produkt do miejscowego punktu ponownego przetwarzania lub skontaktować się z odpowiednimi władzami miejskimi.

ESTAMOS A PENSAR EM SI

Obrigado por ter adquirido um aparelho Electrolux. Escolheu um produto que traz com ele décadas de experiência profissional e inovação. Engenhoso e elegante, foi concebido a pensar em si. Assim, quando o utilizar, terá a tranquilidade de saber que obterá sempre ótimos resultados.

Bem-vindo(a) à Electrolux.

Visite o nosso site para:



Obter conselhos de utilização, folhetos, resolução de problemas e informações sobre assistência e reparações:

www.electrolux.com/support



Registe o seu produto para beneficiar de um serviço melhor:

www.registerelectrolux.com



Adquira acessórios, consumíveis e peças de substituição originais para o seu aparelho:

www.electrolux.com/shop

APOIO AO CLIENTE E ASSISTÊNCIA

Usar sempre peças sobressalentes de origem.

Sempre que contactar o nosso Centro de Assistência Técnica Autorizado, assegure que tem disponíveis os dados seguintes: Modelo, PNC, Número de série.

Esta informação encontra-se na placa de identificação.

 **Aviso/Cuidado** – Informações de segurança

 **Informações gerais e sugestões**

 **Informações ambientais**

Sujeito a alterações sem aviso prévio.

ÍNDICE

1. INFORMAÇÕES DE SEGURANÇA.....	262
2. INSTRUÇÕES DE SEGURANÇA.....	265
3. INSTALAÇÃO.....	267
4. DESCRIÇÃO DO PRODUTO.....	269
5. UTILIZAÇÃO DIÁRIA.....	270
6. SUGESTÕES E DICAS.....	273
7. MANUTENÇÃO E LIMPEZA.....	274
8. RESOLUÇÃO DE PROBLEMAS.....	274
9. DADOS TÉCNICOS.....	276
10. EFICIÊNCIA ENERGÉTICA.....	277
11. PREOCUPAÇÕES AMBIENTAIS.....	277

1. INFORMAÇÕES DE SEGURANÇA

Leia atentamente as instruções fornecidas antes de instalar e utilizar o aparelho. O fabricante não poderá ser responsabilizado por ferimentos ou danos resultantes de

instalação incorreta ou utilização incorreta. Guarde sempre as instruções num sítio seguro e acessível para consultar no futuro.

1.1 Segurança de crianças e pessoas vulneráveis

- Este aparelho pode ser utilizado por crianças com 8 anos de idade ou mais velhas e por pessoas com capacidades físicas, sensoriais ou mentais reduzidas ou falta de experiência e conhecimento se forem supervisionadas ou instruídas no que respeita à utilização do aparelho de uma forma segura e compreenderem os perigos envolvidos. É necessário manter as crianças com menos de 8 anos de idade e pessoas com incapacidades muito extensas e complexas afastadas do aparelho, a menos que sejam constantemente vigiadas.
- As crianças devem ser vigiadas para garantir que não brincam com o aparelho.
- Mantenha todos os materiais de embalagem fora do alcance das crianças e elimine-os de forma apropriada.
- AVISO: O forno e as partes acessíveis ficam quentes durante a utilização. Mantenha as crianças e os animais domésticos afastados do aparelho quando estiver a ser utilizado e durante o arrefecimento.
- Se o aparelho tiver um dispositivo de segurança para crianças, recomendamos que o ative.
- A limpeza e a manutenção básica do aparelho não devem ser efetuadas por crianças sem supervisão.

1.2 Segurança geral

- Este aparelho destina-se apenas a ser utilizado para cozinhar.
- Este aparelho foi concebido unicamente para utilização doméstica num ambiente interior.
- Este aparelho pode ser utilizado em escritórios, quartos de hóspedes de hotéis, quartos de hóspedes de pousadas, casas de hóspedes de turismo rural e outros alojamentos

semelhantes onde tal utilização não exceda os níveis de utilização doméstica (médios).

- AVISO: O forno e as partes acessíveis ficam quentes durante a utilização. Deve ter cuidado para evitar tocar nas resistências de aquecimento.
- AVISO: Deixar cozinhados com gorduras ou óleos num aparelho sem vigilância pode ser perigoso e resultar em incêndio.
- Nunca utilize água para extinguir um incêndio ao cozinhar. Desligue o aparelho e cubra as chamas com, por exemplo, um cobertor contra incêndios ou uma tampa.
- AVISO: O aparelho não pode ser alimentado através de algum dispositivo de comutação externo, como um temporizador, nem pode ser ligado a um circuito que seja ligado e desligado regularmente pelo fornecedor de eletricidade.
- CUIDADO: O processo de cozedura tem de ser supervisionado. Um processo de cozedura de curta duração tem de ser supervisionado continuamente.
- AVISO: Perigo de incêndio: Não coloque objetos sobre as zonas de aquecimento.
- Os objetos metálicos como facas, garfos, colheres e tampas de tacho não devem ser colocados na superfície da placa porque podem ficar quentes.
- Não use o aparelho antes de instalá-lo na estrutura embutida.
- Não utilize um aparelho de limpeza a vapor para limpar o aparelho.
- Se a superfície de vitrocerâmica/vidro apresentar alguma fenda, desative o aparelho e desligue a ficha da tomada elétrica. Se o aparelho estiver ligado à rede elétrica diretamente numa caixa de derivação, desligue o disjuntor no quadro elétrico para desligar o aparelho da alimentação elétrica. Em todo o caso, contacte o Centro de Assistência Técnica Autorizado.

- Se o cabo de alimentação estiver danificado, deve ser substituído pelo fabricante, por um Centro de Assistência Técnica Autorizado ou por uma pessoa igualmente qualificada, para evitar perigos.
- AVISO: Utilize apenas proteções de placa que tenham sido concebidas pelo fabricante do aparelho de cozinhar ou recomendadas pelo fabricante do aparelho nas instruções de utilização, bem como as proteções de placa já incorporadas no aparelho caso existam. A utilização de proteções impróprias pode causar acidentes.

2. INSTRUÇÕES DE SEGURANÇA

2.1 Instalação

AVISO!

A instalação deste aparelho tem de ser efetuada por uma pessoa qualificada.

AVISO!

Risco de ferimentos ou danos no aparelho.

- Retire a embalagem toda.
- Não instale nem utilize o aparelho se estiver danificado.
- Siga as instruções de instalação fornecidas com o aparelho.
- Respeite as distâncias mínimas relativamente a outros aparelhos e unidades.
- Tenha sempre cuidado quando deslocar o aparelho porque ele é pesado. Utilize sempre luvas de proteção e calçado fechado.
- Vede as superfícies cortadas do armário com um vedante para impedir que a humidade cause dilatações.
- Proteja a parte inferior do aparelho contra o vapor e a humidade.
- Não instale o aparelho perto de uma porta ou por baixo de uma janela. Tal evita que a abertura de portas ou janelas faça cair algum tacho quente do aparelho.
- Se o aparelho for instalado por cima de gavetas, certifique-se de que o espaço entre o fundo do aparelho e a gaveta

superior é suficiente para permitir a circulação de ar.

- A parte inferior do aparelho pode ficar quente. É necessário instalar um painel de separação feito de contraplacado, material de armário de cozinha ou outro material não inflamável debaixo do aparelho para evitar o acesso à parte inferior.
- O painel de separação tem de cobrir completamente a área sob a placa.

2.2 Ligação elétrica

AVISO!

Risco de incêndio e choque elétrico.

- Todas as ligações elétricas devem ser efetuadas por um electricista qualificado.
- O aparelho tem de estar ligado à terra.
- Antes de efetuar qualquer operação de manutenção, certifique-se de que o aparelho está desligado da corrente elétrica.
- Certifique-se de que os parâmetros indicados na placa de características são compatíveis com as características da alimentação eléctrica.
- Certifique-se de que o aparelho está instalado corretamente. Ligações de cabo de alimentação e ficha (se aplicável) soltas ou incorretas podem provocar o aquecimento excessivo dos terminais.
- Utilize o cabo de alimentação correto.
- Não permita que o cabo de alimentação se enrole.

- Certifique-se de que está instalada uma proteção contra choques.
- Utilize o grampo de alívio de tensão no cabo.
- Não permita que o cabo e a ficha de alimentação (se aplicável) entrem em contacto com partes quentes do aparelho ou com algum tacho quente quando ligar o aparelho a uma tomada.
- Não utilize adaptadores de tomadas duplas ou triplas, nem cabos de extensão.
- Certifique-se de que não danifica a ficha de alimentação (se aplicável) ou o cabo de alimentação. Contacte o nosso Centro de Assistência Técnica Autorizado ou um electricista para substituir o cabo de alimentação se estiver danificado.
- As protecções contra choques eléctricos das peças isoladas e não isoladas devem estar fixas de modo a não poderem ser retiradas sem ferramentas.
- Ligue a ficha à tomada eléctrica apenas no final da instalação. Certifique-se de que a ficha fica acessível após a instalação.
- Se a tomada eléctrica estiver solta, não ligue a ficha.
- Não puxe o cabo de alimentação para desligar o aparelho. Puxe sempre a ficha.
- Disjuntores de protecção, fusíveis (os fusíveis de rosca devem ser retirados do suporte), diferenciais e contactores.
- A instalação eléctrica deve possuir um dispositivo de isolamento que lhe permita desligar o aparelho da corrente eléctrica em todos os pólos. O dispositivo de isolamento deve ter uma abertura de contacto com uma largura mínima de 3 mm.

2.3 Utilização

AVISO!

Risco de ferimentos, queimaduras e choque elétrico.

- Não altere as especificações deste aparelho.
- Retire todas as películas de embalagem, rotulagem e de protecção (se aplicável) antes da primeira utilização.
- Certifique-se de que as aberturas de ventilação não ficam obstruídas.

- Não deixe o aparelho sem vigilância durante o funcionamento.
- Desligue a zona de cozedura após cada utilização.
- Não coloque talheres ou tampas de caçarolas nas zonas de cozedura. Podem ficar quentes.
- Não utilize o aparelho com as mãos molhadas ou quando ele estiver em contacto com água.
- Não utilize o aparelho como superfície de trabalho ou armazenamento.
- Se a superfície do aparelho estiver rachada, desligue-o imediatamente da corrente eléctrica. Isto evita choque eléctrico.
- Quando coloca alimentos em óleo quente, pode salpicar.

AVISO!

Risco de incêndio e explosão

- As gorduras e os óleos podem libertar vapores inflamáveis quando aquecidos. Mantenha as chamas e os objetos quentes afastados das gorduras e dos óleos quando cozinhar com eles.
- Os vapores que o óleo muito quente liberta podem causar combustão espontânea.
- O óleo usado, que pode conter restos de alimentos, pode causar incêndio a uma temperatura inferior à do óleo utilizado pela primeira vez.
- Não coloque produtos inflamáveis, nem objetos molhados com produtos inflamáveis, no interior, perto ou em cima do aparelho.

AVISO!

Risco de danos no aparelho.

- Não deixe tachos quentes sobre o painel de comandos.
- Não coloque uma tampa de panela quente na superfície de vidro da placa.
- Não deixe que os tachos fervam até ficarem sem água.
- Tenha cuidado para não permitir que algum objeto ou tacho caia sobre o aparelho. A superfície pode ficar danificada.
- Não ative as zonas de cozedura com tachos vazios ou sem tacho.

- Não coloque folha de alumínio no aparelho.
- Os tachos de ferro fundido, alumínio ou que tenham a base danificada podem riscar o vidro / cerâmica. Levante sempre estes objetos quando precisar de os deslocar sobre a placa.

2.4 Manutenção e limpeza

- Limpe o aparelho com regularidade para evitar que o material da superfície se deteriore.
- Antes de limpar o aparelho, desligue-o e deixe-o arrefecer
- Não utilize jatos de água ou vapor para limpar o aparelho.
- Limpe o aparelho com um pano macio e húmido. Utilize apenas detergentes neutros. Não utilize produtos abrasivos, esfregões, solventes ou objetos metálicos.

2.5 Assistência Técnica

- Contacte o Centro de Assistência Técnica Autorizado se for necessário reparar o aparelho. Utilize apenas peças sobressalentes originais.

- Relativamente à(s) lâmpada(s) no interior deste produto e às lâmpadas sobressalentes vendidas separadamente: Estas lâmpadas destinam-se a suportar condições físicas extremas em eletrodomésticos, tais como temperatura, vibração, humidade, ou destinam-se a sinalizar informação relativamente ao estado operacional do aparelho. Não se destinam a ser utilizadas em outras aplicações e não se adequam à iluminação de espaços domésticos.

2.6 Eliminação

⚠ AVISO!

Risco de ferimentos ou asfixia.

- Contacte a sua autoridade local para saber como descartar o aparelho corretamente.
- Desligue o aparelho da alimentação eléctrica.
- Corte o cabo de alimentação eléctrica do aparelho e elimine-o.

3. INSTALAÇÃO

⚠ AVISO!

Consulte os capítulos relativos à segurança.

3.1 Antes da instalação

Antes de instalar a placa, anote aqui as seguintes informações que pode ver na placa de características. A placa de características encontra-se na parte inferior da placa.

Número de série

3.2 Placas encastradas

Utilize as placas de encastrar apenas após a sua montagem em móveis de encastre ou superfícies de trabalho que cumpram as normas aplicáveis.

3.3 Fixação do vedante

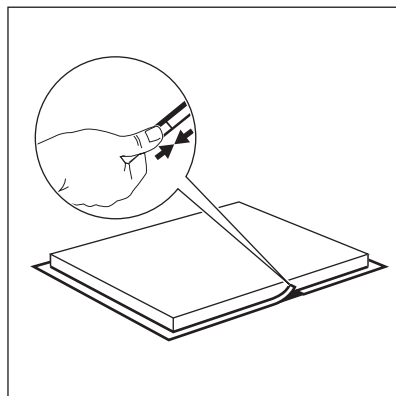

Instalação sobre um balcão

1. Limpe a bancada à volta da área cortada.

2. Cole a tira vedante fornecida 2x6 mm na parte inferior da placa, ao longo da extremidade exterior da vitrocerâmica. Não a estique. Faça com que as extremidades da tira vedante fiquem no meio de um dos lados da placa.
3. Acrescente alguns milímetros ao comprimento quando cortar a tira vedante.
4. Junte as duas extremidades da tira vedante.

3.4 Montagem

Se instalar a placa debaixo de um exaustor, consulte as instruções de instalação do exaustor, para saber qual é a distância mínima entre os aparelhos.

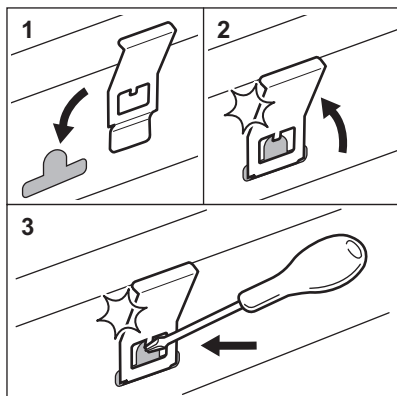
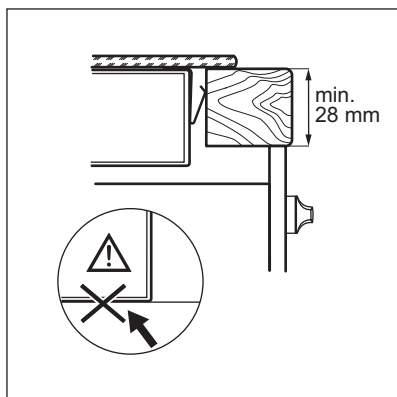
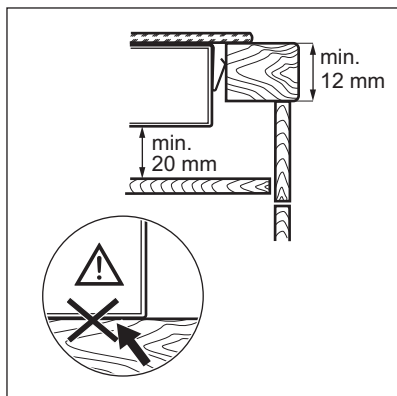
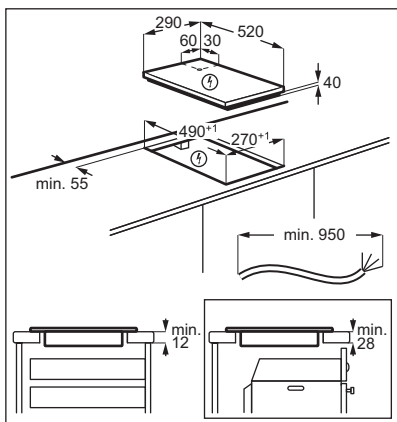
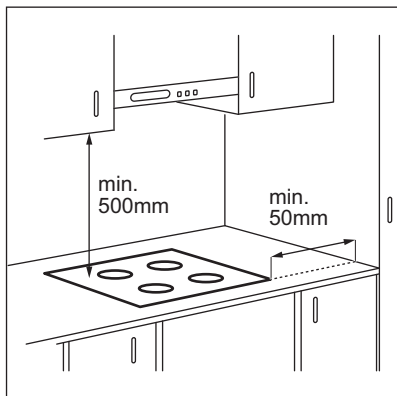

3.5 Instalação de mais de uma placa

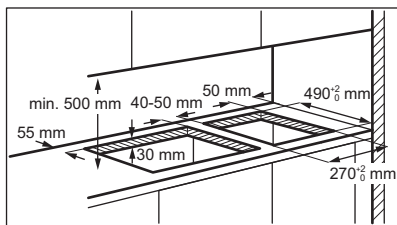

3.6 Cabo de ligação

- A placa é fornecida com um cabo de ligação.
- Para substituir o cabo de alimentação, se estiver danificado, utilize um cabo do tipo: H05V2V2-F que suporte uma temperatura de 90 °C ou superior. Contacte um Centro de Assistência Técnica Autorizado. O cabo de ligação só deve ser substituído por um electricista qualificado.

4. DESCRIÇÃO DO PRODUTO

4.1 Disposição da superfície de confeção

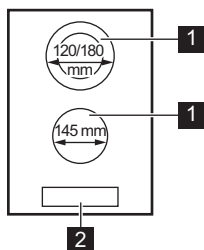

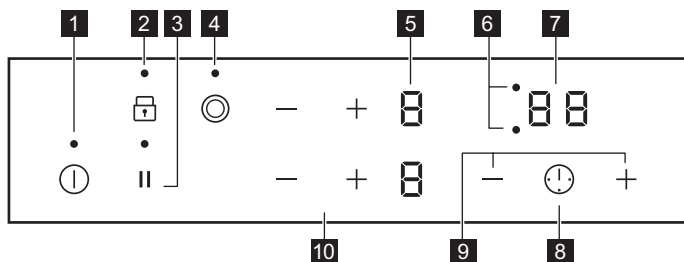

- 1 Zona de cozedura
- 2 Painel de comandos

4.2 Disposição do painel de comandos









Utilize os campos do sensor para controlar o aparelho. Os visores, indicadores e sons indicam as funções que estão em funcionamento.

Campo do sensor	Função	Comentário
1	⏻	Ligado / Desligado Para activar e desactivar a placa.

Campo do sensor	Função	Comentário	
2		Bloquear / Dispositivo de segurança para crianças	Para bloquear/desbloquear o painel de comandos.
3		Pausa	Para activar e desactivar a função.
4		-	Para activar e desactivar o circuito exterior.
5	-	Indicador do grau de cozedura	Para indicar o grau de cozedura.
6	-	Indicadores do temporizador das zonas de cozedura	Apresenta a zona de cozedura para a qual está definido um tempo.
7	-	Visor do temporizador	Para indicar o tempo em minutos.
8		-	Para seleccionar a zona de cozedura.
9	+ / -	-	Para aumentar ou diminuir o tempo.
10	+ / -	-	Para seleccionar o grau de cozedura.

4.3 Indicadores de grau de aquecimento

Visor	Do ciclo
	A zona de confeção está desactivada.
	A zona de confeção está activada.
	Pausa ativo.
	Existe uma anomalia.
	OptiHeat Control (Indicador de calor residual de 3 níveis): continuar a cozinhar/manter quente/calor residual.
	Bloquear / Dispositivo de segurança para crianças funciona.
	Desligar automático ativo.

5. UTILIZAÇÃO DIÁRIA

AVISO!

Consulte os capítulos relativos à segurança.

5.1 Activar e desactivar

Toque em  durante 1 segundo para activar ou desactivar a placa.

5.2 Desligar automático

A função desactiva automaticamente a placa nas seguintes situações:





- Quando todas as zonas de cozedura estão desactivadas,
- Quando, após a activação da placa, não é definido qualquer grau de cozedura,
- Quando ocorrer um derrame ou quando for colocado algum objecto sobre o painel de comandos durante mais de 10 segundos (tacho, pano, etc.). É emitido um sinal sonoro e a placa desactiva-se. Retire o objecto ou limpe o painel de comandos.
- Quando não desactiva uma zona de cozedura nem altera o grau de cozedura.

Após algum tempo, a indicação  acende-se e a placa desactiva-se.

Relação entre o grau de cozedura e o tempo ao fim do qual a placa se desactiva:



Grau de confeção	A placa desactiva-se após
 1 - 2	6 horas
3 - 4	5 horas
5	4 horas
6 - 9	1.5 horas

5.3 Grau de cozedura

Toque em  para aumentar o grau de cozedura. Toque em  para diminuir o grau de cozedura. Toque em  e  simultaneamente para desactivar a zona de cozedura.

5.4 OptiHeat Control (Indicador de calor residual de 3 níveis)

AVISO!

 /  /  Enquanto o indicador estiver aceso, existe o risco de queimaduras devido ao calor residual.

Os indicadores acendem-se quando uma zona de cozedura está quente. Estes mostram o nível do calor residual das zonas de cozedura que está atualmente a usar:

 - Continuar a cozinhar,

 - Manter quente,

 - Aquecimento residual.

O indicador também pode acender-se:

- para as zonas de aquecimento adjacentes, mesmo que não as esteja a usar,
- quando um tacho quente é colocado numa zona de aquecimento fria,
- quando a placa está desactivada mas a zona de aquecimento ainda está quente.

O indicador desaparece quando a zona de aquecimento tiver arrefecido.

5.5 Ativar e desativar os anéis exteriores

Pode ajustar manualmente a superfície de cozedura de acordo com as dimensões do tacho.

Selecione uma definição de cozedura para a zona de cozedura. Escolha o símbolo dedicado à zona de cozedura:  .

Para ativar o circuito exterior: toque no símbolo. O indicador aparece.

Para desativar o anel exterior: toque no símbolo até que o indicador desapareça.

5.6 Temporizador



- **Temporizador de contagem decrescente**

Pode utilizar esta função para definir a duração de uma simples sessão de cozedura.



Comece por seleccionar o nível de aquecimento para a zona de confeção e seleccione depois a função.

Para definir a zona de cozedura: toque repetidamente em  até aparecer o indicador de uma zona de cozedura.

Para ativar a função ou mudar o tempo:

toque em  ou  do temporizador para definir o tempo (00 - 99 minutos). Quando o indicador da zona de aquecimento começar a piscar, a contagem decrescente começa.

Para ver o tempo remanescente: toque em  para definir a zona de cozedura. O indicador da zona de cozedura começa a piscar. O visor mostra o tempo restante.

Para desativar a função: toque em  para definir a zona de cozedura e, de seguida, toque em . O tempo restante é contado para trás até **00**. O indicador da zona de cozedura desaparece.





Quando a contagem decrescente termina, soa um sinal acústico e **00** pisca. A zona de aquecimento é desactivada.



Para desligar o som: toque em .

• Conta-minutos

Podem utilizar esta função quando a placa está activa e as zonas de aquecimento estão inactivas. O visor apresenta  na área do nível de calor.

Para ativar a função: toque em  e, de seguida, toque em  ou  do temporizador para definir o tempo. Quando o tempo termina, soa um sinal acústico e **00** pisca.

Para desligar o som: toque em .

Para desativar a função: toque em  e, de seguida, toque em . O tempo restante é contado para trás até **00**.



Esta função não afeta o funcionamento das zonas de aquecimento.

5.7 Pausa

Esta função coloca todas as zonas de cozedura em funcionamento com a definição de cozedura mais baixa.

Quando a função opera, todos os outros símbolos nos painéis de comando estão bloqueados.

A função não para as funções de temporizador.

1. Para ativar a função: prima .

 acende-se. A definição de cozedura é diminuída para 1.



2. Para desativar a função: prima .

A definição de cozedura anterior aparece.

5.8 Bloquear

É possível bloquear o painel de comandos com zonas de confeção a funcionar. Isto impede uma alteração acidental da definição de aquecimento.

Comece por definir o grau de aquecimento.

Para ativar a função: toque em .  acende durante 4 segundos. O temporizador permanece activo.

Para desativar a função: toque em . O mostrador apresenta a definição de aquecimento anterior.









Quando desativar a placa, também desativará esta função.





5.9 Dispositivo de segurança para crianças

Esta função evita o funcionamento acidental da placa.





Para ativar a função: ative a placa com . Não defina nenhum grau de aquecimento.



Toque em  durante 4 segundos.  acende. Desative a placa com .

Para desativar a função: ative a placa com . Não defina nenhum grau de aquecimento. Toque em  durante 4 segundos.  acende. Desative a placa com .

Para desativar a função por apenas um período de confeção: ative a placa com .  acende. Toque em  durante 4 segundos. **Defina o grau de aquecimento em menos de 10 segundos.** Pode utilizar a placa. Quando desativar a placa com , a função fica novamente ativa.

5.10 OffSound Control (Desactivação e activação dos sons)

Desative a placa. Toque em  durante 3 segundos. O visor acende e apaga. Toque em  durante 3 segundos.  ou apareça . Toque no  da zona dianteira esquerda para seleccionar o seguinte:

-  - os sons ficam desactivados
-  - os sons ficam activados

Para confirmar a selecção, aguarde até que a placa se desactive automaticamente.

Quando a função está , pode ouvir os sons apenas quando:

- toca em 
- Conta-minutos chega ao fim
- Temporizador de contagem decrescente chega ao fim
- coloca algo sobre o painel de comandos.

6. SUGESTÕES E DICAS

AVISO!

Consulte os capítulos relativos à segurança.

6.1 Tachos

- A base do recipiente deve ser o mais espessa e plana possível.
- Certifique-se de que os fundos estão limpos e secos antes de os colocar na superfície da placa.
- Para evitar riscos, não deslize ou esfregue o recipiente no vidro cerâmico.

i

Os tachos feitos de aço esmaltado ou que tenham fundos de alumínio ou cobre poderão causar uma alteração de cor na superfície de vitrocerâmica.

6.2 Exemplos de aplicações de cozinha

i

Os dados apresentados na tabela servem apenas como referência.

Definição de cozedura	Utilize para:	Tempo (min.)	Sugestões
 - 1	Manter os alimentos cozinhados quentes.	conforme necessário	Coloque uma tampa no tacho.
1 - 2	Molho holandês, derreter: manteiga, chocolate, gelatina.	5 - 25	Misture regularmente.
2	Solidificar: omeletas fofas, ovos cozidos.	10 - 40	Cozinhe com uma tampa.
2 - 3	Cozer arroz e pratos à base de leite em lume brando, aquecer refeições pré-cozinhadas.	25 - 50	Adicione, no mínimo, duas partes de líquido para uma parte de arroz e mexa os pratos à base de leite a meio do processo.
3 - 4	Cozer legumes, peixe e carne a vapor.	20 - 45	Adicione algumas colheres de sopa de água. Verifique a quantidade de água durante o processo.

Definição de cozedura	Utilize para:	Tempo (min.)	Sugestões
4 - 5	Cozinhar batatas e outros legumes a vapor.	20 - 60	Cubra o fundo da panela com 1-2 cm de água. Verifique o nível de água durante o processo. Mantenha a tampa na panela.
4 - 5	Cozer grandes quantidades de alimentos, guisados e sopas.	60 - 150	Até 3 l de líquido mais ingredientes.
6 - 7	Fritura ligeira: escalopes, cordon bleu de vitela, costeletas, rissóis, salsichas, fígado, roux, ovos, panquecas, sonhos.	conforme necessário	Vire, quando necessário.
7 - 8	Fritura intensa, batatas "palitos" gratinadas, bifes do lombo, bifes.	5 - 15	Vire, quando necessário.
9	Ferver água, cozer massa, estufar carne (goulash, guisado), batatas fritas.		

7. MANUTENÇÃO E LIMPEZA

AVISO!

Consulte os capítulos relativos à segurança.

7.1 Informações gerais

- Limpe a placa após cada utilização.
- Utilize sempre o acessório com a base limpa.
- Riscos ou manchas escuras na superfície não afetam o funcionamento da placa.
- Utilize um produto de limpeza especial adequado para a superfície da placa.
- Utilize um raspador especial para o vidro.

7.2 Limpar a placa

- **Remova imediatamente:** plástico derretido, folha de plástico, sal, açúcar e

alimentos com açúcar, caso contrário a sujidade pode danificar a placa. Tenha cuidado para evitar queimaduras. Utilize um raspador especial sobre a superfície de vidro em ângulo agudo e desloque a lâmina sobre a superfície.



- **Remova quando a placa estiver suficientemente fria:** manchas de calcário, água ou gordura e descolorações nas partes metálicas brilhantes. Limpe a placa com um pano húmido e um detergente não abrasivo. Após a limpeza, seque a placa com um pano macio.
- **Remova a descoloração nas partes metálicas brilhantes:** utilize uma solução de água com vinagre e limpe a superfície de vidro com um pano.



8. RESOLUÇÃO DE PROBLEMAS

AVISO!

Consulte os capítulos relativos à segurança.

8.1 O que fazer se...

Problema	Causa possível	Solução
Não consegue ativar ou utilizar a placa.	A placa não está ligada à corrente elétrica ou não está corretamente ligada.	Verifique se a placa está corretamente ligada à corrente elétrica.
	O fusível está fundido.	Certifique-se de que o fusível é a causa da anomalia. Se o fusível se fundir diversas vezes, contacte um electricista qualificado.
	Não configurou a definição de aquecimento durante 10 segundos.	Ative novamente a placa e defina a definição de aquecimento em menos de 10 segundos.
	Tocou em 2 ou mais campos do sensor em simultâneo.	Toque em apenas um campo do sensor.
	Pausa funciona.	Consulte "Pausa".
	Há água ou manchas de gordura no painel de comandos.	Limpe o painel de comandos.
Pode ouvir um som constante.	A ligação eléctrica não está correta.	Desligue a placa da corrente elétrica. Peça a um electricista qualificado que verifique a instalação.
É emitido um sinal acústico e a placa desativa-se. É emitido um sinal acústico quando a placa é desativada.	Colocou alguma coisa sobre um ou mais campos do sensor.	Retire o objeto dos campos do sensor.
A placa desativa-se.	Colocou alguma coisa sobre o campo do sensor ①.	Retire o objeto do campo do sensor.
O indicador de calor residual não acende.	A zona não está quente porque foi ativada apenas por pouco tempo ou o sensor está danificado.	Se a zona tiver funcionado durante tempo suficiente para ficar quente, fale com um Centro de Assistência Técnica Autorizado.
Não consegue ativar o circuito exterior.	A zona de cozedura não foi ativada.	Selecione primeiro uma definição de cozedura para a zona de cozedura.
 Existe uma área escura na zona múltipla.	É normal existir uma área escura na zona múltipla.	
O painel de comandos fica quente ao toque.	O tacho é demasiado grande ou está demasiado próximo do painel de comandos.	Coloque tachos grandes numa das zonas de aquecimento de trás, se possível.
Não há som quando toca nos campos do sensor do painel.	Os sons estão desativados.	Ativar os sons. Consulte "Utilização diária".
 acende-se.	Dispositivo de segurança para crianças ou Bloquear funciona.	Consulte "Utilização diária".

Problema	Causa possível	Solução
 e um número acendem-se.	A placa apresenta um erro.	Desative a placa e ative-a novamente após 30 segundos. Se  se ligar novamente, desligue a placa da corrente elétrica. Após 30 segundos, ligue a placa novamente. Se o problema continuar, entre em contacto com um Centro de Assistência Técnica Autorizado.
 acende-se.	A segunda fase da alimentação elétrica está em falta.	Verifique se a placa está corretamente ligada à corrente elétrica. Retire o fusível, aguarde um minuto e volte a introduzir o fusível.

8.2 Se não conseguir encontrar uma solução...

Se não conseguir encontrar uma solução para o problema, contacte o seu fornecedor ou um Centro de Assistência Técnica Autorizado. Indique os dados da placa de características. Indique também o código de três letras da placa vitrocerâmica (no canto da superfície de vidro) e a mensagem de erro

apresentada. Certifique-se de que utilizou a placa corretamente. Caso contrário, a manutenção efetuada pelo Técnico de Assistência ou pelo fornecedor não será gratuita, mesmo durante o período de garantia. As informações relativas ao período de garantia e aos Centros de Assistência Técnica Autorizados encontram-se no folheto de garantia.

9. DADOS TÉCNICOS

9.1 Placa de classificação

Modelo LHR3233CK
Tipo 60 HED D1 KO

N.º de série.....
ELECTROLUX

PNC 949 492 552 00
220 - 240 V, 50 - 60 Hz
Fabricado em: Roménia
2.9 kW



9.2 Especificações das zonas de cozedura

Zona de cozedura	Potência nominal (definição de aquecimento máxima) [W]	Diâmetro da zona de cozedura [mm]
Dianteira central	1200	145
Traseiro do meio	700 / 1700	120 / 180

Para otimizar a cozedura, utilize um tacho com diâmetro não superior ao da zona de cozedura.

10. EFICIÊNCIA ENERGÉTICA

10.1 Informação do produto

Identificação do modelo	LHR3233CK	
Tipo de placa	Placa encastrada	
Número de zonas de aquecimento	2	
Tecnologia de aquecimento	Aquecimento radiante	
Diâmetro das zonas de aquecimento circulares (Ø)	Dianteira central	14.5 cm
	Traseiro do meio	18.0 cm
Consumo de energia por zona de aquecimento (EC electric cooking)	Dianteira central	188.0 Wh/kg
	Traseiro do meio	191.6 Wh/kg
Consumo de energia da placa (EC electric hob)	189.8 Wh/kg	

IEC / EN 60350-2 - Aparelhos eléctricos domésticos para cozinhar - Parte 2: Placas – Métodos para medir o desempenho.

10.2 Placa economizadora de energia

Pode poupar energia nos cozinhados do dia a dia se seguir as sugestões abaixo.

- Ao aquecer água, utilize apenas a quantidade de que necessita.
- Sempre que possível, coloque tampas nos recipientes.

- Coloque o recipiente na zona de confeção antes de a ativar.
- A base do tacho deve ter o mesmo diâmetro que a zona de cozedura.
- Coloque os recipientes mais pequenos nas zonas de confeção mais pequenas.
- Coloque os recipientes diretamente no centro das zonas de confeção.
- Utilize o aquecimento residual para manter os alimentos quentes ou para derretê-los.

11. PREOCUPAÇÕES AMBIENTAIS

Recicle os materiais que apresentem o símbolo . Coloque a embalagem nos contentores indicados para reciclagem. Ajude a proteger o ambiente e a saúde pública através da reciclagem dos aparelhos eléctricos e electrónicos. Não elimine os

aparelhos que tenham o símbolo  juntamente com os resíduos domésticos. Coloque o produto num ponto de recolha para reciclagem local ou contacte as suas autoridades municipais.

NE GÂNDIM LA DVS

Vă mulțumim că ați achiziționat un aparat Electrolux. Ați ales un produs rezultat în urma a zeci de ani de experiență profesională și inovație. Ingenios și stilat, a fost conceput gândindu-vă la Dvs. Pentru ca să fiți asigurați că aveți toate cunoștințele necesare pentru obținerea unor rezultate extraordinare de fiecare dată când îl folosiți.

Bine ați venit la Electrolux.

Vizitați site-ul nostru pentru:



A găsi sfaturi privind utilizarea, broșuri, informații pentru depanare, service și reparații:

www.electrolux.com/support



A vă înregistra produsul pentru a beneficia de servicii mai bune:

www.registerelectrolux.com



A cumpăra accesorii, consumabile și piese de schimb originale pentru aparatul dvs.:

www.electrolux.com/shop

ASISTENȚĂ PENTRU CLIENȚI ȘI SERVICE

Utilizați întotdeauna piese de schimb originale.

Atunci când contactați Centrul nostru de service autorizat, asigurați-vă că aveți la dispoziție următoarele informații: Model, PNC, Număr de serie.

Informațiile pot fi găsite pe plăcuța cu date tehnice.

 Avertisment / Atenție - Informații privind siguranța

 Informații și sfaturi generale

 Informații privind mediul înconjurător

Ne rezervăm dreptul asupra efectuării de modificări.

CUPRINS

1. INFORMAȚII PRIVIND SIGURANȚA.....	278
2. INSTRUCȚIUNI DE SIGURANȚĂ.....	281
3. INSTALAREA.....	283
4. DESCRIEREA PRODUSULUI.....	285
5. UTILIZAREA ZILNICĂ.....	286
6. INFORMAȚII ȘI SFATURI.....	289
7. ÎNGRIJIREA ȘI CURĂȚAREA.....	290
8. DEPANAREA.....	290
9. DATE TEHNICE.....	292
10. EFICIENȚĂ ENERGETICĂ.....	292
11. INFORMAȚII PRIVIND MEDIUL.....	293

1. INFORMAȚII PRIVIND SIGURANȚA

Înainte de instalarea și de utilizarea aparatului, citiți cu atenție instrucțiunile furnizate. Producătorul nu este responsabil pentru nicio vătămare sau daună rezultată din instalarea sau

utilizarea incorectă. Păstrați permanent instrucțiunile într-un loc sigur și accesibil pentru o consultare ulterioară.

1.1 Siguranța copiilor și a persoanelor vulnerabile

- Acest aparat poate fi utilizat de copiii cu vârsta mai mare de 8 ani, de persoanele cu capacități fizice, senzoriale sau mentale reduse sau de persoanele ne-experimentate doar sub supraveghere sau după o scurtă instruire care să le ofere informațiile necesare despre utilizarea sigură a aparatului și să le permită să înțeleagă pericolele la care se expun. Copiii cu vârsta mai mică de 8 ani și persoanele cu dizabilități profunde și complexe nu trebuie lăsate să se apropie de aparat dacă nu sunt supravegheate permanent.
- Copiii trebuie supravegheați pentru a vă asigura că nu se joacă cu aparatul.
- Nu lăsați ambalajele la îndemâna copiilor și aruncați-le conform reglementărilor.
- **AVERTISMENT:** Aparatul și piesele accesibile ale acestuia devin fierbinți pe durata utilizării. Nu lăsați copiii și animalele de companie în apropierea aparatului atunci când funcționează și se răcește.
- Dacă aparatul are un dispozitiv de siguranță pentru copii, acesta trebuie activat.
- Copiii nu vor realiza operațiunile de curățare sau de întreținere care revin utilizatorului aparatului fără a fi supravegheați.

1.2 Informații generale privind siguranța

- Acest aparat poate fi utilizat numai pentru gătire.
- Acest aparat este proiectat pentru uz casnic individual într-un mediu interior.
- Acest aparat electrocasnic poate fi utilizat în birouri, camere de oaspeți, camere de oaspeți cu paturi și mic dejun, case de oaspeți în cadrul fermelor și alte spații de cazare similare, în care această utilizare nu depășește (media) nivelurile de utilizare domestică.

- **AVERTISMENT:** Aparatul și piesele accesibile ale acestuia devin fierbinți pe durata utilizării. Aveți grijă să nu atingeți elementele de încălzire.
- **AVERTISMENT:** Gătirea neasistată la plită folosind grăsimi sau ulei poate fi periculoasă și poate provoca un incendiu.
- Nu folosiți niciodată apă pentru stingerea focului de gătire. Opriti aparatul și acoperiți flăcările cu o pătură ignifugă sau un capac.
- **AVERTISMENT:** Aparatul nu trebuie să fie alimentat de la un dispozitiv de comutare extern, cum ar fi un temporizator, și nu trebuie conectat la un circuit care este cuplat și decuplat în mod regulat de rețea.
- **ATENȚIE:** Procesul de gătire trebuie supravegheat. Un proces de gătire pe termen scurt trebuie supravegheat permanent.
- **AVERTISMENT:** Pericol de incendiu: Nu depozitați nimic pe suprafețele de gătit.
- Obiectele de metal, de ex. cuțitele, furculițele, lingurile și capacele nu trebuie puse pe suprafața plitei, deoarece se pot înfierbânta.
- Nu folosiți aparatul înainte de a-l instala în structura încastrată.
- Nu folosiți un aparat de curățat cu abur pentru a curăța aparatul.
- Dacă suprafața ceramică / de sticlă este crăpată, opriti aparatul și deconectați-l de la sursa de alimentare. În cazul în care aparatul este conectat direct la sursa de alimentare folosind cutia de conexiuni, scoateți siguranța pentru a deconecta aparatul de la sursa de curent. În ambele cazuri, contactați Centrul de service autorizat.
- În cazul în care cablul de alimentare este deteriorat, acesta trebuie înlocuit de producător, centrul de service autorizat sau persoane cu o calificare similară pentru a se evita orice pericol.
- **AVERTISMENT:** Folosiți doar opritoare realizate de producătorul aparatului de gătit sau indicate de

producătorul aparatului în instrucțiunile de utilizare ca fiind adecvate sau opritoare incluse în aparat. Utilizarea unor opritoare neadecvate poate produce accidente.

2. INSTRUCȚIUNI DE SIGURANȚĂ

2.1 Instalarea

AVERTISMENT!

Doar o persoană calificată trebuie să instaleze acest aparat.

AVERTISMENT!

Pericol de vătămare personală sau deteriorare a aparatului.

- Îndepărtați toate ambalajele.
- Dacă aparatul este deteriorat, nu îl instalați sau utilizați.
- Urmați instrucțiunile de instalare furnizate împreună cu aparatul.
- Respectați distanțele minime față de alte aparate și corpuri de mobilier.
- Aveți întotdeauna grijă când mutați aparatul deoarece acesta este greu. Folosiți întotdeauna mânuși de protecție și încălțăminte închisă.
- Închideți etanș suprafețele dulapului cu un agent de etanșare pentru ca umezeala să nu umfle materialul.
- Protejați partea de jos a aparatului de abur și umezeală.
- Nu așezați aparatul lângă o ușă sau sub o fereastră. Astfel, vasele fierbinți de pe aparat nu vor cădea atunci când ușa sau fereastra va fi deschisă.
- Dacă aparatul este așezat deasupra unor sertare, verificați dacă spațiul dintre partea de jos a aparatului și sertarul de sus este suficient pentru a permite circulația aerului.
- Baza aparatului poate deveni fierbinte. Instalați sub aparat un panou de separare realizat din furnir, material pentru cabinete de bucătărie sau alte materiale neinflamabile pentru a împiedica accesul la bază.
- Panoul de separare trebuie să acopere complet zona de sub plită.

2.2 Conexiunea la rețeaua electrică

AVERTISMENT!

Pericol de incendiu și electrocutare.

- Toate conexiunile electrice trebuie realizate de către un electrician.
- Aparatul trebuie legat la masă.
- Înainte de a efectua orice tip de operație, asigurați-vă că ați deconectat aparatul de la sursa de curent.
- Asigurați-vă că parametrii de pe plăcuța cu date tehnice sunt compatibili cu valorile nominale ale sursei de alimentare.
- Asigurați-vă că aparatul a fost instalat corect. Cablurile de alimentare electrică și ștechererele (dacă există) slăbite sau incorecte pot să provoace încălzirea terminalului.
- Utilizați cablul de alimentare electrică corect.
- Nu permiteți încălzirea cablului de alimentare electrică.
- Asigurați-vă că este instalată o protecție împotriva șocurilor.
- Utilizați clema de detensionare de pe cablu.
- Nu lăsați cablul de alimentare sau ștecherul (dacă există) să atingă aparatul fierbinte sau vase fierbinți atunci când conectați aparatul la o priză.
- Nu folosiți prize multiple și cabluri prelungitoare.
- Procedați cu atenție pentru a nu deteriora ștecherul (dacă este cazul) sau cablul de alimentare electrică. Contactați Centrul nostru de service autorizat sau un electrician pentru a schimba un cablu de alimentare deteriorat.
- Protecția la electrocutare a pieselor aflate sub tensiune și izolate trebuie fixată astfel încât să nu permită scoaterea ei fără folosirea unor unelte.

- Introduceți ștecherul în priză numai după încheierea procedurii de instalare.
- Asigurați accesul la priză după instalare.
- Dacă priza de curent prezintă jocuri, nu conectați ștecherul.
- Nu trageți de cablul de alimentare pentru a scoate din priză aparatul. Trageți întotdeauna de ștecher.
- Folosiți doar dispozitive de izolare adecvate: întrerupătoare pentru protecția liniei, siguranțe (siguranțe înfiletabile scoase din suport), contactori și declanșatori la protecția de împământare.
- Instalația electrică trebuie să fie prevăzută cu un dispozitiv de izolare, care să vă permită să deconectați aparatul de la rețea la toți polii. Dispozitivul izolator trebuie să aibă o deschidere între contacte de cel puțin 3 mm.

2.3 Utilizarea

AVERTISMENT!

Pericol de accidentare, arsuri și electrocutare.

- Nu modificați specificațiile acestui aparat.
- Îndepărtați toate ambalajele, etichetele și foliile protectoare (dacă este cazul) înainte de prima utilizare.
- Verificați dacă orificiile de ventilație nu sunt blocate.
- Nu lăsați aparatul nesupravegheat în timpul funcționării.
- Setați zona de gătit la „Off” (Oprit) după fiecare utilizare.
- Nu puneți tacâmuri sau capace pentru oale pe zonele de gătit. Acestea pot deveni fierbinți.
- Nu acționați aparatul având mâinile umede sau când acesta este în contact cu apa.
- Nu utilizați aparatul ca suprafață de lucru sau ca loc de depozitare.
- Dacă suprafața aparatului este crăpată, deconectați imediat aparatul de la rețeaua electrică. Astfel, veți preveni electrocutarea.
- Când puneți alimente în ulei fierbinte, uleiul poate să sară.

AVERTISMENT!

Pericol de incendiu și explozie

- Grăsimile și uleiul, când sunt încălzite, pot elibera vapori inflamabili. Nu apropiați flăcări sau obiecte încălzite de grăsimi și uleiuri când gătiți.
- Vaporii pe care uleiul foarte fierbinte îi eliberează pot să se aprindă spontan.
- Uleiul folosit, care conține resturi de mâncare, poate lua foc la temperaturi mai mici decât uleiul care este utilizat pentru prima dată.
- Produsele inflamabile sau obiectele umezite cu produse inflamabile nu trebuie introduse în aparat, nici puse alături sau deasupra acestuia.

AVERTISMENT!

Pericol de deteriorare a aparatului.

- Nu țineți vase de gătit fierbinți pe panoul de comandă.
- Nu puneți un capac fierbinte pentru vase pe suprafața de sticlă a plitei.
- Aveți grijă să nu se evaporeze tot lichidul din vas.
- Procedați cu atenție pentru a nu lăsa obiecte sau vase să cadă pe aparat. Suprafața se poate deteriora.
- Nu activați zonele de gătit cu vase goale sau fără vase.
- Nu puneți folie de aluminiu pe aparat.
- Vasele de gătit din fontă, aluminiu sau cu fund deteriorat pot zgâria sticla / suprafața vitroceramică. Ridicați întotdeauna aceste obiecte când trebuie să le mutați pe suprafața de gătit.

2.4 Îngrijirea și curățarea

- Curățați regulat aparatul pentru a preveni deteriorarea materialului de la suprafață.
- Înainte de curățare, opriți cuptorul și lăsați-l să se răcească.
- Nu folosiți apă pulverizată și abur pentru curățarea aparatului.
- Curățați aparatul cu o lavetă moale, umedă. Utilizați numai detergenți neutri. Nu folosiți produse abrazive, bureți abrazivi, solvenți sau obiecte metalice.

2.5 Serviciul de asistență tehnică

- Pentru a repara aparatul contactați Centrul de service autorizat. Utilizați doar piese de schimb originale.
- Referitor la becul (becurile) din acest produs și becurile de schimb vândute separat: Aceste becuri sunt concepute pentru a suporta situațiile fizice extreme din aparatele electrocasnice, cum ar fi cele de temperatură, vibrație, umiditate sau au rolul de a semnaliza informații privitoare la starea operațională a aparatului. Acestea nu sunt destinate utilizării în alte aplicații și nu sunt

adevate pentru iluminarea camerelor din locuință.

2.6 Eliminare

⚠ AVERTISMENT!

Pericol de vătămare sau sufocare.

- Contactați autoritatea locală pentru informații privind eliminarea aparatului.
- Deconectați aparatul de la sursa de alimentare electrică.
- Tăiați cablul de alimentare electrică chiar de lângă aparat și aruncați-l.

3. INSTALAREA

⚠ AVERTISMENT!

Consultați capitolele privind siguranța.

3.1 Înaintea instalării

Înaintea instalării plitei, notați informațiile de mai jos aflate pe plăcuța cu date tehnice. Plăcuța cu datele tehnice se află pe partea inferioară a plitei.

Numărul de serie

3.2 Plitele încorporate

Utilizați plite încorporate numai după ce asamblați plita în unități de mobilier și suprafețe de lucru ce corespund standardelor.

3.3 Atașarea garniturii

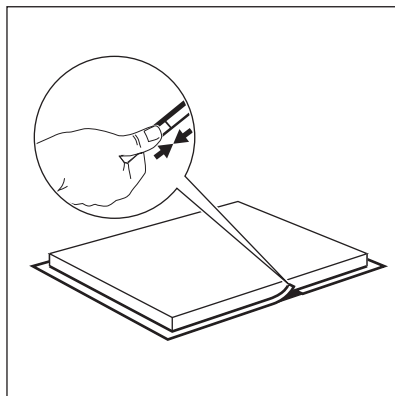

Instalarea pe blat

1. Curățați blatul de lucru în jurul zonei decupate.
2. Prindeți banda de etanșare furnizată 2x6 mm de marginea inferioară a plitei, de-a lungul marginii suprafeței vitroceramice. Nu o întindeți. Asigurați-vă că poziționarea capetelor garniturii se face în mijlocul unei laturi a plitei.
3. Lăsați în plus câțiva milimetri când tăiați garnitura de etanșare la lungimea dorită.
4. Uniți ambele capete ale garniturii.

3.4 Asamblare

Dacă instalați plita sub o hotă, consultați instrucțiunile de instalare a hotei pentru a afla distanța minimă dintre aparate.

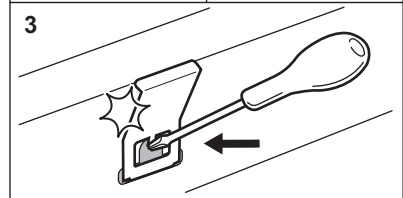
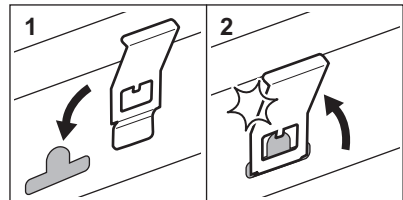
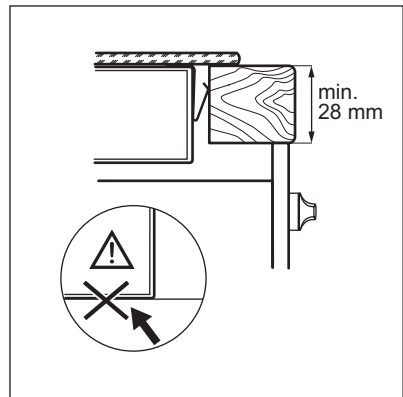
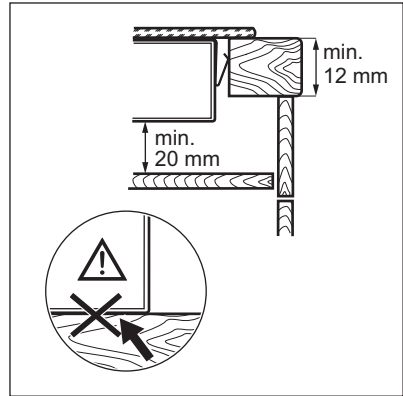
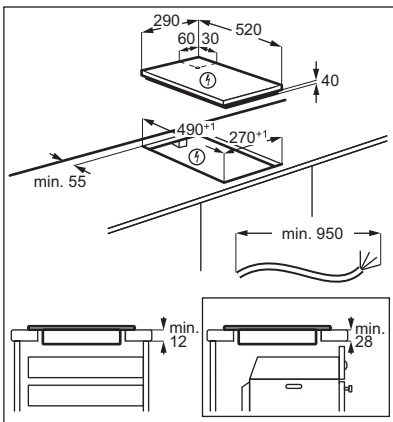
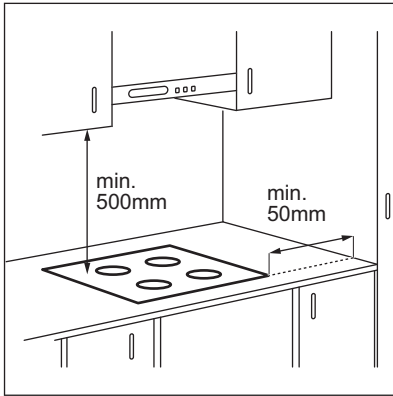

3.5 Instalarea mai multor plite

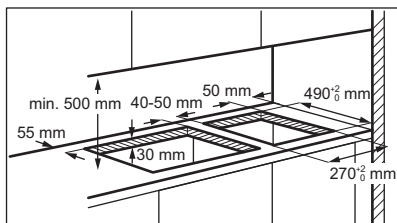

3.6 Cablu de conectare

- Plita este furnizată cu un cablu de conexiune.
- Pentru a înlocui cablul de alimentare deteriorat, folosiți următorul tip de cablu: H05V2V2-F care rezistă la o temperatură de 90 °C sau mai mare. Contactați un Centru de service autorizat. Cablul de conectare poate fi înlocuit doar de un electrician calificat.

4. DESCRIEREA PRODUSULUI

4.1 Aranjarea suprafeței de gătire

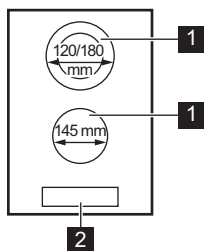





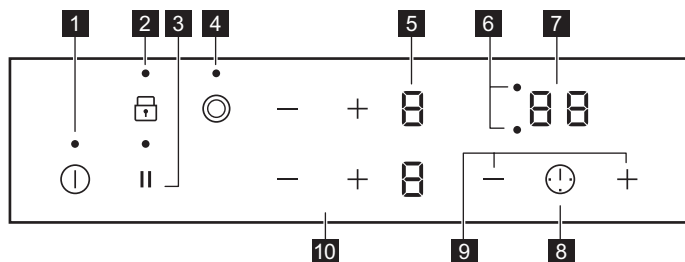

- 1 Zonă de gătire
- 2 Panou de comandă

4.2 Dispunerea panoului de comandă









Folosiți câmpurile cu senzori pentru controlul aparatului. Afișajele, indicatoarele și semnalele sonore indică funcțiile active.

Câmp cu senzor	Funcție	Comentariu
1	ⓘ	Pornit / Oprit
	Ⓛ	Pentru activarea și dezactivarea plitei.

Câmp cu senzor	Funcție	Comentariu
2 	Blocare / Dispozitivul de siguranță pentru copii	Pentru blocarea / deblocarea panoului de comandă.
3 	Pauză	Pentru a activa și a dezactiva funcția.
4 	-	Pentru activarea și dezactivarea circuitului exterior.
5 -	Afișajul nivelului de căldură	Pentru a afișa nivelul de căldură.
6 -	Indicatoarele cronometrelor zonelor de gătit	Indică zona pentru care setați timpul.
7 -	Afișajul cronometrului	Pentru a afișa durata în minute.
8 	-	Pentru selectarea zonei de gătit.
9 	-	Pentru a crește sau a descrește durata.
10 	-	Pentru a seta nivelul de căldură.

4.3 Afișaje niveluri de gătit

Afișajul	Descriere
	Zona de gătit este dezactivată.
	Zona de gătit funcționează.
	Pauză funcționează.
	Există o defecțiune.
	OptiHeat Control (Indicator de căldură reziduală cu 3 trepte): continuare gătire / menține cald / căldură reziduală.
	Blocare / Dispozitivul de siguranță pentru copii funcționează.
	Oprirea automată funcționează.

5. UTILIZAREA ZILNICĂ

AVERTISMENT!

Consultați capitolele privind siguranța.

5.1 Activarea și dezactivarea

Atingeți  timp de 1 secundă pentru a activa sau dezactiva plita.

5.2 Oprirea automată

Funcția dezactivează automat plita dacă:

- toate zonele de gătit sunt dezactivate,
- nu setați nivelul de căldură după activarea plitei,
- ați vărsat ceva sau ați pus ceva pe panoul de comandă pentru mai mult de 10 secunde (o tigaie, o lavetă etc.). Este emis

un semnal acustic și plita se dezactivează. Îndepărtați obiectul sau curățați panoul de comandă.



- nu dezactivați o zonă de gătit sau nu modificați nivelul de căldură. După un timp se aprinde , iar plita se dezactivează.

Relația între nivelul de căldură și durata după care plita se dezactivează:

Nivel de căldură	Plita se dezactivează după
 , 1 - 2	6 ore.
3 - 4	5 ore.
5	4 ore.
6 - 9	1,5 ore



5.3 Nivelul de căldură

Atingeți  pentru a crește nivelul de căldură.

Atingeți  pentru a reduce nivelul de căldură. Atingeți  și  în același timp pentru a dezactiva zona de gătit.

5.4 OptiHeat Control (Indicator de căldură reziduală cu 3 trepte)

AVERTISMENT!

 /  /  Cât timp indicatorul este aprins, există riscul de arsuri din cauza căldurii reziduale.

Indicatoarele apar când o zonă de gătit este fierbinte. Prezintă nivelul de căldură reziduală pentru zonele de gătit pe care le folosiți în acel moment:

 - Continuare gătire,

 - menține cald,

 - căldura reziduală.

Este posibil să apară și indicatorul:

- pentru zonele de gătit învecinate chiar dacă nu le utilizați,
- când vasul fierbinte este pus pe zona de gătit rece,
- când plita este dezactivată, dar zona de gătit este încă fierbinte.

Indicatorul dispare când zona de gătit s-a răcit.

5.5 Activarea și dezactivarea circuitelor exterioare

Puteți regla manual suprafața de gătire la dimensiunile vasului.

Setați un nivel de căldură pentru zona de gătire. Alegeți simbolul dedicat zonei de gătire: .

Pentru a activa circuitul exterior: atingeți simbolul. Apare indicatorul.

Pentru a dezactiva circuitul exterior: atingeți simbolul până când indicatorul dispare.

5.6 Cronometru



- **Cronometru cu numărătoare inversă**

Puteți folosi această funcție pentru a seta durata unei singure sesiuni de gătit.



Mai întâi setați nivelul de căldură pentru zona de gătit, după aceea setați funcția.

Alegerea zonei de gătit: atingeți  în mod repetat până când apare indicatorul zonei de gătit.

Pentru a activa funcția sau modifica

timpul: atingeți  sau  de la cronometru pentru a seta timpul (00 - 99 minute). Atunci când indicatorul zonei de gătit se aprinde intermitent, timpul este numărat descrescător.

Pentru a verifica timpul rămas: atingeți  pentru a seta zona de gătit. Indicatorul zonei de gătit începe să clipească. Afișajul indică timpul rămas.

Pentru a dezactiva funcția: atingeți  pentru a seta zona de gătit și apoi atingeți . Intervalul de timp rămas descrește până la **00**. Indicatorul zonei de gătit dispare.



i

La încheierea numărătorii inverse, clipește **00** și este emis un semnal sonor. Zona de gătit este dezactivată.



Pentru oprirea sunetului: atingeți .

- **Cronometru**

Puteți utiliza această funcție atunci când plita este activată și zonele de gătit nu funcționează. Afișajul nivelului de căldură indică .

Pentru a activa funcția: atingeți  și apoi atingeți  sau  de la cronometru pentru a seta timpul. La încheierea duratei, clipește **00** și este emis un semnal sonor.

Pentru oprirea sunetului: atingeți .

Pentru a dezactiva funcția: atingeți  și după aceea atingeți . Intervalul de timp rămas descrește până la **00**.





Funcția nu are nici o influență asupra funcționării zonelor de gătit.

5.7 Pauză

Această funcție setează toate zonele de gătit care funcționează la cel mai scăzut nivel de căldură.

Atunci când funcția este activă, toate celelalte simboluri de pe panourile de comandă sunt blocate.

Funcția nu oprește funcțiile cronometrului.



1. Pentru activarea funcției: apăsați .  se aprinde. Nivelul de căldură este coborât la 1.

2. Pentru a dezactiva funcția: apăsați . Se activează setarea anterioară pentru nivelul de căldură.

5.8 Blocare

Puteți bloca panoul de comandă când zonele de gătit sunt utilizate. Previne modificarea accidentală a nivelului de gătit.

Setați mai întâi nivelul căldurii.

Pentru a activa funcția: atingeți .  se aprinde pentru 4 secunde. Cronometrul rămâne pornit.





Pentru a dezactiva funcția: atingeți . Se activează nivelul anterior de căldură.







Când dezactivați plita se dezactivează și această funcție.

5.9 Dispozitivul de siguranță pentru copii

Această funcție împiedică utilizarea accidentală a plitei.

Pentru a activa funcția: activați plita cu . Nu setați niciun nivel de căldură. Atingeți  timp de 4 secunde.  se aprinde. Dezactivați plita cu .

Pentru a dezactiva funcția: activați plita cu . Nu setați niciun nivel de căldură. Atingeți  timp de 4 secunde.  se aprinde. Dezactivați plita cu .





Pentru a anula funcția pentru doar o



singură gătire: activați plita cu .  se aprinde. Atingeți  timp de 4 secunde.

Reglați nivelul de căldură în decurs de 10 secunde. Puteți utiliza plita. Când dezactivați plita cu , funcția este activă din nou.

5.10 OffSound Control (Dezactivarea și activarea semnalelor sonore)

Dezactivați plita. Atingeți  timp de 3 secunde. Afișajul se aprinde și se stinge.

Atingeți  timp de 3 secunde. Se afișează  sau . Atingeți  de pe zona din față stânga pentru a alege una dintre următoarele opțiuni:

-  - sunetele sunt dezactivate
-  - sunetele sunt activate

Pentru a confirma selecția, așteptați până când plita se dezactivează automat.

Atunci când această funcție este setată la  puteți auzi semnalele sonore doar atunci când:

- atingeți 
- Cronometru scade
- Cronometru cu numărătoare inversă scade

- puneți ceva pe panoul de comandă.

6. INFORMAȚII ȘI SFATURI

AVERTISMENT!

Consultați capitolele privind siguranța.

6.1 Vase de gătit

- Baza vasului trebuie să fie cât mai groasă și cât mai plată posibil.
- Asigurați-vă că bazele vaselor sunt curate și uscate înainte de a le pune pe suprafața plitei.
- Pentru a evita zgârierea, nu glisați sau frecăți vasul pe sticla vitroceramică.



Vasele din oțel emailat sau cu fund din aluminiu sau cupru poate duce la modificarea culorii suprafeței vitroceramice.

6.2 Exemple de aplicații de gătit



Datele din tabel au doar caracter orientativ.

Nivelul de căldură	Utilizați pentru:	Durață (min)	Recomandări
 - 1	Păstrați mâncarea gătită caldă.	dacă este necesar	Puneți un capac pe vas.
1 - 2	Sos olandez, topit: unt, ciocolată, gelatină.	5 - 25	Amestecați din când în când.
2	Solidificare: omlete pufoase, ouă coapte.	10 - 40	Gătire cu capacul pus.
2 - 3	Fierberea înăbușită a orezului și a mâncărurilor care conțin lapte, încălzirea alimentelor preparate.	25 - 50	Adăugați minim de două ori mai mult lichid decât orez, amestecați la jumătatea procedurii mâncărurile care conțin lapte.
3 - 4	Înăbușiți legumele, peștele, carnea.	20 - 45	Adăugați câteva linguri de apă. Verificați cantitatea de apă în timpul procesului.
4 - 5	Gătiți la abur cartofii și alte legume.	20 - 60	Acoperiți baza vasului cu 1-2 cm de apă. Verificați nivelul de apă în timpul procesului. Țineți capacul pe vas.
4 - 5	Gătiți cantități mai mari de alimente, tocane și supe.	60 - 150	Până la 3 l de lichid plus ingrediente.
6 - 7	Prăjire delicată: escalop, cordon bleu de vițel, șnițele, chiftele, cârnați, ficat, roux, ouă, clătite, gogoși.	dacă este necesar	Întoarceți când este necesar.
7 - 8	Crochete de cartofi, mușchiuleț, fripturi.	5 - 15	Întoarceți când este necesar.
9	Fierbeți apă, gătiți paste, prăjiți carnea la suprafață (gulaș, friptură înăbușită, cartofi la friteuză).		

7. ÎNGRIJIREA ȘI CURĂȚAREA

AVERTISMENT!

Consultați capitolele privind siguranța.

7.1 Informații cu caracter general

- Curățați plita după fiecare utilizare.
- Utilizați întotdeauna vase cu baza curată.
- Zgârieturile sau petele închise la culoare de pe suprafața plitei nu au niciun efect asupra funcționării plitei.
- Folosiți un agent de curățare special, adecvat pentru suprafața plitei.
- Folosiți o racletă specială pentru sticlă.

7.2 Curățarea plitei

- **Îndepărtați imediat:** plasticul topit, folia de plastic, zahărul și alimentele cu zahăr,

în caz contrar mizeria poate deteriora plita. Aveți grijă să nu vă ardeți. Folosiți o racletă specială pe suprafața vitrată, la un unghi mare și îndepărtați resturile de pe suprafață.

- **Îndepărtați când plita s-a răcit suficient:** depuneri de calcar, pete de apă, pete de grăsime, decolorări metalice strălucitoare. Curățați plita cu o lavetă umedă și un detergent ne-abraziv. După curățare, ștergeți plita cu o lavetă moale.
- **Îndepărtați decolorarea metalică lucioasă:** folosiți o soluție de apă cu oțet și curățați suprafața de sticlă cu o lavetă.





8. DEPANAREA

AVERTISMENT!

Consultați capitolele privind siguranța.

8.1 Ce trebuie făcut dacă...

Problemă	Cauză posibilă	Soluție
Plita nu poate fi pornită sau utilizată.	Plita nu este conectată la o sursă electrică sau este conectată incorect.	Verificați dacă plita este conectată corect la priza electrică.
	Siguranța este arsă.	Verificați dacă siguranța este cauza defecțiunii. Dacă siguranța se arde în mod repetat, contactați un electrician calificat.
	Nu ați setat nivelul de încălzire timp de 10 de secunde.	Porniți plita din nou și setați nivelul de încălzire în mai puțin de 10 de secunde.
	Ați atins simultan 2 sau mai multe câmpuri cu senzor.	Atingeți doar un singur câmp cu senzor.
	Pauză funcționează.	Consultați „Pauză”.
	Pe panoul de comandă este apă sau este acoperit cu stropi de grăsime.	Curățați panoul de comandă.

Problemă	Cauză posibilă	Soluție
Se aude un semnal sonor bip constant.	Conexiunea electrică nu este corectă.	Deconectați plita de la rețeaua electrică. Cereți unui electrician calificat să verifice instalația.
Este emis un semnal acustic și plita se dezactivează. Când plita este dezactivată este emis un semnal acustic.	Ați pus ceva pe unul sau mai multe câmpuri cu senzor.	Îndepărtați obiectul de pe câmpurile cu senzor.
Plita se dezactivează.	Ați pus ceva pe câmpul cu senzor ①.	Îndepărtați obiectul de pe câmpul cu senzor.
Indicatorul de căldură reziduală nu se aprinde.	Zona nu este fierbinte pentru că a fost utilizată numai o scurtă perioadă de timp sau senzorul s-a defectat.	Dacă zona a funcționat suficient de mult pentru a fi fierbinte, apălați la un Centru de service autorizat.
Nu puteți activa circuitul exterior.	Zona de gătire nu a fost activată.	Mai întâi setați un nivel de căldură pentru zona de gătire.
 Pe zona multiplă apare o suprafață întunecată.	Este normal să existe o suprafață întunecată pe zona multiplă.	
Panoul de comandă se înfierbântă la atingere.	Vasul este prea mare sau l-ați pus prea aproape de panoul de comandă.	Puneți vasele mari pe zonele din spate, dacă este posibil.
Nu există sunet atunci când atingeți câmpurile cu senzor ale panoului.	Sunetele sunt dezactivate.	Activați sunetele. Consultați „Utilizarea zilnică”.
 se aprinde.	Dispozitivul de siguranță pentru copii sau Blocare funcționează.	Consultați „Utilizarea zilnică”.
 și se aprinde un număr.	Plita prezintă o eroare.	Dezactivați plita și activați-o din nou după 30 de secunde. Dacă  se aprinde din nou, deconectați plita de la rețeaua electrică. După 30 de secunde, conectați din nou plita. Dacă problema continuă să apară, apălați un Centru de service autorizat
 se aprinde.	A doua fază a sursei de curent lipsește.	Verificați dacă plita este conectată corect la priza electrică. Scoateți siguranța, așteptați un minut și introduceți din nou siguranța.

8.2 Dacă nu puteți găsi o soluție...

Dacă nu puteți găsi singur o soluție la problemă, adresați-vă comerciantului sau unui Centru de service autorizat. Furnizați informațiile de pe plăcuța cu date tehnice. Menționați și codul format din trei caractere pentru vitroceramică (se află în colțul suprafeței de sticlă) și mesajul de eroare care

apare. Asigurați-vă că ați utilizat corect plita. În caz contrar, trebuie să plătiți intervenția tehnicianului de la centrul de service sau a distribuitorului, chiar și în perioada de garanție. Informațiile despre perioada de garanție și Centrele de service autorizate se regăsesc în cartea de garanție.

9. DATE TEHNICE

9.1 Plăcuță cu date tehnice

Model LHR3233CK
Tip 60 HED D1 KO

Nr. ser.....
ELECTROLUX

PNC 949 492 552 00
220 - 240 V, 50 - 60 Hz
Fabricat în: România
2.9 kW



9.2 Specificațiile zonei de gătire

Zonă de gătire	Putere nominală (nivel maxim de căldură) [W]	Diametru zonă de gătire [mm]
Mijloc față	1200	145
Mijloc spate	700 / 1700	120 / 180

Pentru rezultate optime la gătire, folosiți vase care nu sunt mai mari decât diametrul zonei de gătit.

10. EFICIENȚĂ ENERGETICĂ

10.1 Informații produs

Identificarea modelului	LHR3233CK	
Tipul plitei	Plită încorporată	
Numărul zonelor de gătire	2	
Tehnologie de încălzire	Arzător radiant	
Diametrul zonelor de gătire circulare (Ø)	Mijloc față	14.5 cm
	Mijloc spate	18.0 cm
Consumul de energie pe fiecare zonă de gătire (EC electric cooking)	Mijloc față	188.0 Wh/kg
	Mijloc spate	191.6 Wh/kg
Consumul de energie al plitei (EC electric hob)	189.8 Wh/kg	

IEC / EN 60350-2 - Aparate de gătit electrocasnice - Partea 2: Plite - Metode pentru măsurarea performanței.

10.2 Economii de energii

Puteți economisi energie în timpul gătirii zilnice dacă urmați recomandările de mai jos.

- Pentru încălzirea apei, utilizați numai cantitatea de care aveți nevoie.
- Dacă este posibil, puneți întotdeauna capacul pe vas.
- Înainte de a activa zona de gătit, puneți vasul pe aceasta.
- Baza vasului trebuie să aibă același diametru cu zona de gătire.
- Puneți vase mici pe zonele de gătit mici.

- Puneți vasul direct în centrul zonei de gătit.

- Pentru a păstra alimentele calde sau pentru a le topi folosiți căldura reziduală.

11. INFORMAȚII PRIVIND MEDIUL

Reciclați materialele marcate cu simbolul . Pentru a recicla ambalajele, acestea trebuie puse în containerele corespunzătoare. Ajuțați la protejarea mediului și a sănătății umane și la reciclarea deșeurilor din aparatele electrice și electrocasnice. Nu aruncați aparatele

marcate cu acest simbol  împreună cu deșeurile menajere. Returnați produsul la centrul local de reciclare sau contactați administrația orașului dvs.

МЫ ДУМАЕМ О ВАС

Благодарим вас за приобретение прибора Electrolux. Вы выбрали изделие, за которым стоят десятилетия профессионального опыта и инноваций. Уникальное и стильное, оно создавалось с заботой о вас. Поэтому когда бы вы ни воспользовались им, вы можете быть уверены: результаты всегда будут превосходными.

Добро пожаловать в Electrolux.

Посетите наш веб-сайт, на котором вы можете:



Найти рекомендации по использованию изделий, руководства по эксплуатации, мастер устранения неисправностей, информацию о техническом обслуживании и ремонте:

www.electrolux.com/support



Зарегистрировать свой продукт, чтобы пользоваться расширенными возможностями обслуживания:

www.registerelectrolux.com



Приобрести аксессуары, расходные материалы и фирменные запасные части для своего прибора:

www.electrolux.com/shop

ПОДДЕРЖКА КЛИЕНТОВ И ОБСЛУЖИВАНИЕ

Всегда используйте оригинальные запчасти.

При обращении в сервис-центр следует иметь под рукой следующую информацию:

Модель, продуктовый номер (PNC), серийный номер.

Данная информация приведена на табличке с техническими данными.

 Внимание / Важные сведения по технике безопасности

 Общая информация и рекомендации

 Информация по охране окружающей среды

Право на изменения сохраняется.

СОДЕРЖАНИЕ

1. СВЕДЕНИЯ ПО ТЕХНИКЕ БЕЗОПАСНОСТИ.....	295
2. УКАЗАНИЯ ПО БЕЗОПАСНОСТИ.....	297
3. УСТАНОВКА.....	300
4. ОПИСАНИЕ ПРИБОРА.....	302
5. ЕЖЕДНЕВНОЕ ИСПОЛЬЗОВАНИЕ.....	303
6. ПОЛЕЗНЫЕ СОВЕТЫ.....	306
7. УХОД И ЧИСТКА.....	307
8. УСТРАНЕНИЕ НЕИСПРАВНОСТЕЙ.....	308
9. ТЕХНИЧЕСКИЕ ДАННЫЕ.....	310
10. ЭНЕРГЕТИЧЕСКАЯ ЭФФЕКТИВНОСТЬ.....	310
11. ОХРАНА ОКРУЖАЮЩЕЙ СРЕДЫ.....	311

1. ⚠ СВЕДЕНИЯ ПО ТЕХНИКЕ БЕЗОПАСНОСТИ

Перед установкой и эксплуатацией прибора внимательно ознакомьтесь с настоящей инструкцией. Изготовитель не несёт ответственность за травмы/ущерб, вызванные неправильной установкой и эксплуатацией. Обязательно храните данную инструкцию вместе с прибором для использования в будущем.

1.1 Безопасность детей и лиц с ограниченными возможностями

- Этот прибор может использоваться детьми старше восьми лет и лицами с ограниченными физическими, сенсорными или умственными способностями и с недостаточным опытом или знаниями только при условии нахождения под присмотром лица, отвечающего за их безопасность, или после получения соответствующих инструкций, позволяющих им безопасно эксплуатировать изделие и дающих им представление об опасности, связанной с его эксплуатацией. Детям младше 8 лет и лицам с ярко выраженными и комплексными нарушениями здоровья запрещается находиться рядом с прибором без постоянного присмотра.
- Дети должны находиться под присмотром для недопущения игр с прибором.
- Храните все упаковочные материалы вне досягаемости детей и утилизируйте их надлежащим образом.
- **ВНИМАНИЕ!** Прибор и его открытые элементы сильно нагреваются во время эксплуатации. Не подпускайте детей и домашних животных к прибору во время его использования, а также когда прибор еще не успел остыть.
- Если прибор оснащен устройством защиты детей, его следует включить.

- Очистка и доступное пользователю техническое обслуживание прибора не должны выполняться детьми без присмотра.

1.2 Общая безопасность

- Данный прибор предназначен исключительно для приготовления пищи.
- Данный прибор предназначен для бытового применения в отдельном домохозяйстве.
- Данный прибор можно использовать в офисах, гостиничных номерах, мини-гостиницах типа «ночлег и завтрак», сельских жилых домах и других аналогичных жилых помещениях, где такое использование не превышает (среднего) уровня бытового использования.
- **ВНИМАНИЕ!** Прибор и его открытые элементы сильно нагреваются во время эксплуатации. Будьте осторожны! Не прикасайтесь к нагревательным элементам.
- **ВНИМАНИЕ!** Не оставляйте на плите без присмотра продукты, готовящиеся на жире или масле, это может представлять опасность и привести к пожару.
- Ни в коем случае не пытайтесь залить пламя водой. Выключите прибор и накройте пламя, например, противопожарным одеялом или крышкой.
- **ВНИМАНИЕ!** Подключение прибора к электросети не должно выполняться через внешние переключающие устройства, например, таймеры, а также через электрические цепи, регулярно включаемые и выключаемые поставщиком электроэнергии.
- **ПРЕДУПРЕЖДЕНИЕ.** Обязательно контролируйте процесс приготовления. Короткий процесс приготовления необходимо контролировать постоянно.
- **ВНИМАНИЕ!** Опасность возгорания: не используйте варочные поверхности для хранения каких-либо предметов.

- Не кладите металлические предметы, такие как ножи, вилки, ложки и крышки на варочную поверхность, так как возможно их сильное нагревание.
- Не эксплуатируйте прибор до его встраивания в мебель.
- Не используйте для очистки прибора пароочиститель.
- При обнаружении трещин на стеклокерамической поверхности/на поверхности стекла выключите прибор и отсоедините его от сети электропитания. Если прибор подключен к электросети напрямую с помощью клеммной колодки, извлеките плавкий предохранитель, чтобы отсоединить прибор от сети. В любом случае необходимо обратиться в авторизованный сервисный центр.
- В случае повреждения кабеля питания во избежание несчастного случая он должен быть заменен изготовителем, авторизованным сервисным центром или другим компетентным специалистом.
- **ВНИМАНИЕ!** Используйте только защиту варочной поверхности, которая была разработана производителем прибора для приготовления пищи, обозначена производителем прибора в инструкциях как пригодная для использования с данным прибором или встроена в прибор. Использование ненадлежащей защиты может стать причиной несчастного случая.

2. УКАЗАНИЯ ПО БЕЗОПАСНОСТИ

2.1 Установка

ВНИМАНИЕ!

Установка прибора должна осуществляться только квалифицированным специалистом.

ВНИМАНИЕ!

Это может привести к повреждению прибора или травмам.

- Удалите всю упаковку.

- Не устанавливайте и не подключайте прибор, имеющий повреждения.
- Следуйте инструкциям по установке, входящим в комплект прибора.
- Обеспечьте наличие минимально допустимых зазоров между соседними приборами и предметами мебели.
- Всегда будьте осторожны при перемещении прибора, поскольку он тяжелый. Всегда используйте защитные перчатки и закрытую обувь.
- Поверхности срезов столешницы необходимо покрыть герметиком во

избежание их разбухания под воздействием влаги.

- Защитите днище прибора от пара и влаги.
- Не устанавливайте прибор рядом с дверьми или под окнами. Это позволит избежать падения с прибора горячей кухонной посуды при открывании двери или окна.
- В случае установки прибора над выдвижными ящиками убедитесь, что между днищем прибора и верхним ящиком имеется достаточное для вентиляции пространство.
- Дно прибора сильно нагревается. Обязательно разместите под прибором пожаробезопасную разделительную прокладку из фанеры, полотна для столешниц или других невоспламеняющихся материалов для предотвращения доступа к прибору снизу.
- Разделительная панель должна полностью перекрывать область под варочной панелью.

2.2 Подключение к электросети



ВНИМАНИЕ!

Существует риск пожара и поражения электрическим током.

- Все электрические подключения должны выполняться квалифицированным электриком.
- Если на табличке с техническими данными отсутствует.
- Перед выполнением каких-либо операций с прибором его следует отключить от сети электропитания.
- Убедитесь, что параметры, указанные на табличке с техническими данными, соответствуют характеристикам электросети.
- Убедитесь в правильности установки прибора. Неплотно зафиксированный сетевой шнур или вилка, которая неплотно держится в розетке (если это применимо к данному прибору), может привести к перегреву контактов.
- Используйте правильный сетевой кабель.
- Не допускайте спутывания электропроводов.
- Убедитесь, что установлена защита от поражения электрическим током.
- Используйте оправку кабеля.
- При подключении прибора к розетке убедитесь, что сетевой шнур или вилка (если это применимо к данному прибору) не касается горячей посуды или горячей посуды.
- Не пользуйтесь тройниками и удлинителями.
- Убедитесь, что вилка сетевого кабеля (если это применимо) или сетевой кабель не повреждены. Для замены поврежденного сетевого кабеля обратитесь в наш авторизованный сервисный центр или к электрику.
- Детали, защищающие токоведущие или изолированные части прибора, должны быть закреплены так, чтобы их было невозможно удалить без специальных инструментов.
- Вставляйте вилку сетевого кабеля в розетку только в конце установки прибора. Убедитесь, что после установки прибора к вилке сетевого шнура есть свободный доступ.
- Не подключайте прибор к розетке электропитания, если она плохо закреплена или если вилка неплотно входит в розетку.
- Для отключения прибора от электросети не тяните за кабель электропитания. Всегда беритесь за вилку сетевого шнура.
- Следует использовать подходящие размыкающие устройства: автоматические выключатели, предохранители (резьбовые плавкие предохранители следует выкручивать из гнезда), УЗО и контакторы.
- Прибор должен быть подключен к электросети через устройство для изоляции, позволяющее отсоединять от сети все контакты. Устройство для изоляции должно обеспечивать зазор между разомкнутыми контактами не менее 3 мм.

2.3 Использование

ВНИМАНИЕ!

Существует риск травмы, ожогов и поражения электрическим током.

- Не вносите изменения в конструкцию данного прибора.
- Перед первым использованием удалите всю упаковку, наклейки и защитную пленку (если применимо).
- Убедитесь, что вентиляционные отверстия не заблокированы.
- Не оставляйте прибор без присмотра во время его работы.
- После каждого использования выключайте конфорки.
- Не кладите на конфорки столовые приборы или крышки кастрюль. Они могут сильно нагреться.
- При использовании прибора не касайтесь его мокрыми руками. Не касайтесь прибора, если на него попала вода.
- Не используйте прибор как столешницу или подставку для каких-либо предметов.
- В случае образования на приборе трещин немедленно отключите его от сети электропитания. Это позволит предотвратить поражение электрическим током.
- Горячее масло может разбрызгиваться, когда вы помещаете в него пищевые продукты.

ВНИМАНИЕ!

Существует опасность возгорания или взрыва.

- При нагреве жиры и масла могут выделять легковоспламеняющиеся пары. Во время приготовления не допускайте контакта жиров и масел с открытым пламенем или нагретыми предметами.
- Образующиеся сильно нагретым маслом пары могут привести к самопроизвольному возгоранию.
- Использованное масло может содержать остатки пищи, что может привести к его возгоранию при более низких температурах по сравнению с

маслом, которое используется в первый раз.

- Не ставьте на прибор или рядом с ним легковоспламеняющиеся материалы или пропитанные ими предметы.

ВНИМАНИЕ!

Существует риск повреждения прибора.

- Не ставьте на панель управления горячую кухонную посуду.
- Не кладите на стеклянную поверхность варочной поверхности горячие крышки сковород.
- Не позволяйте жидкости полностью выкипать из посуды.
- Следите за тем, чтобы на прибор не падали предметы или кухонная посуда. Поверхность может быть повреждена.
- Не включайте конфорки без кухонной посуды или с пустой кухонной посудой.
- Не кладите алюминиевую фольгу на прибор.
- Посуда, изготовленная из чугуна, алюминия или с поврежденным дном, может привести к появлению царапин на стеклянной или стеклокерамической поверхности. Всегда поднимайте эти предметы при их перемещении на варочной панели.

2.4 Уход и чистка

- Во избежание повреждения покрытия прибора производите его регулярную очистку.
- Перед каждой очисткой выключайте прибор и дайте ему остыть.
- Не используйте для очистки прибора подаваемую под давлением воду или пар.
- Очищайте прибор мягкой влажной тряпкой. Используйте только нейтральные моющие средства. Не используйте абразивные средства, царапающие губки, растворители или металлические предметы.

2.5 Сервис

- Для ремонта прибора обратитесь в авторизованный сервисный центр. Используйте только оригинальные запасные части.

- О лампах внутри прибора и лампах, продаваемых отдельно в качестве запасных частей: данные лампы рассчитаны на работу в бытовых приборах в исключительно сложных температурных, вибрационных и влажностных условиях или предназначены для передачи информации о рабочем состоянии прибора. Они не предназначены для использования в других приборах и не подходят для освещения бытовых помещений.

2.6 Утилизация

ВНИМАНИЕ!

Существует опасность травмы или удушья.

- Для получения информации о надлежащей утилизации прибора обратитесь в местные органы управления.
- Отключите прибор от сети электропитания.
- Обрежьте кабель электропитания как можно ближе к прибору и утилизируйте его.

3. УСТАНОВКА

ВНИМАНИЕ!

См. главы, содержащие Сведения по технике безопасности.

3.1 Перед установкой

Перед установкой варочной панели перепишите с таблички с техническими данными перечисленные ниже сведения. Табличка с техническими данными находится на днище варочной панели.

Серийный номер

3.2 Встраиваемые варочные панели

Эксплуатация встраиваемых варочных панелей разрешена только после их монтажа в мебель, предназначенную для встраиваемых варочных панелей и отвечающую необходимым стандартам.

3.3 Установка уплотнителя

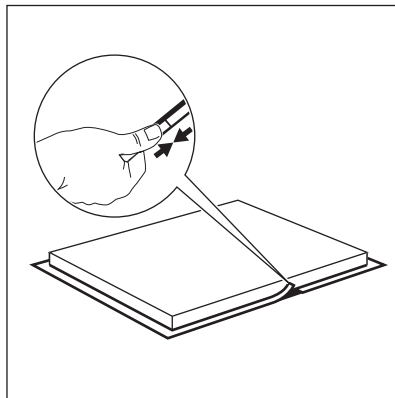

Установка сверху

1. Очистите область выреза столешницы.
2. Приложите к нижней кромке варочной панели вдоль края стеклокерамической поверхности идущую в комплекте уплотняющую ленту 2x6 мм. Не растягивайте ее. Убедитесь, что концы ленты расположены посередине одной из сторон варочной панели.

3. Отмеряя уплотнительную ленту перед тем, как ее отрезать, добавьте несколько миллиметров к ее длине.
4. Соедините две конца уплотнительной ленты вместе.

3.4 Сборка

При установке варочной панели под вытяжкой ознакомьтесь с инструкциями по установке вытяжки, в которых приведены данные о минимальном расстоянии между приборами.

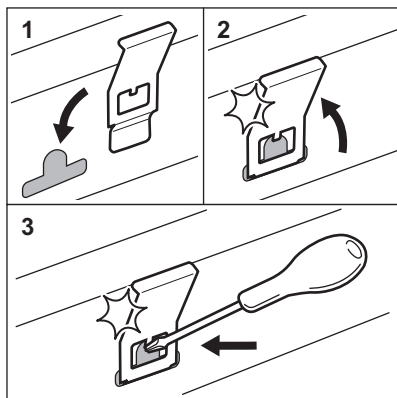
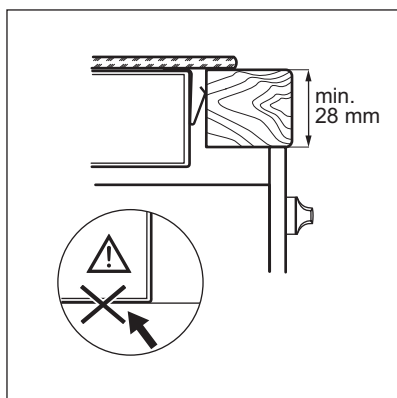
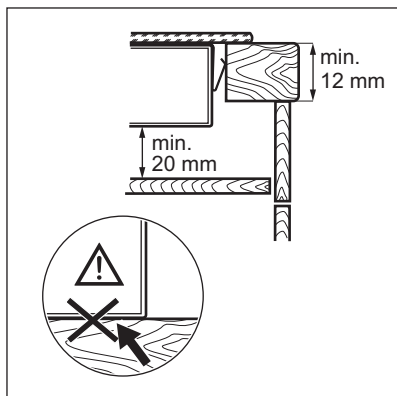
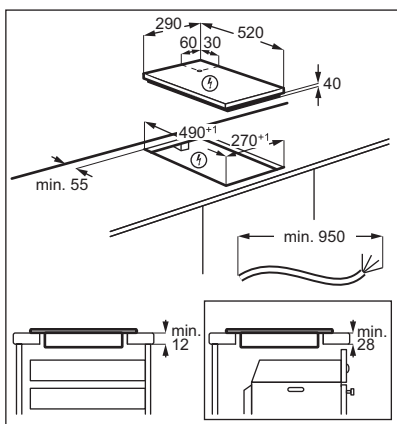
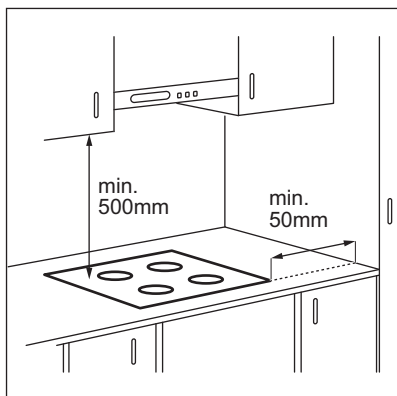

3.5 Установка нескольких варочных панелей

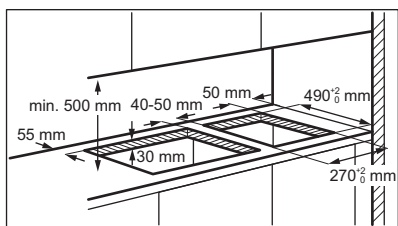

3.6 Соединительный кабель

- Варочная панель поставляется с сетевым шнуром.
- При замене поврежденного сетевого шнура используйте кабель: H05V2V2-F выдерживающего температуру 90 °C или выше. Обратитесь в авторизованный сервисный центр. Замену сетевого шнура должен выполнять только квалифицированный электрик.

4. ОПИСАНИЕ ПРИБОРА

4.1 Функциональные элементы варочной поверхности

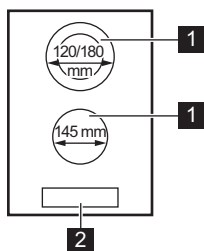





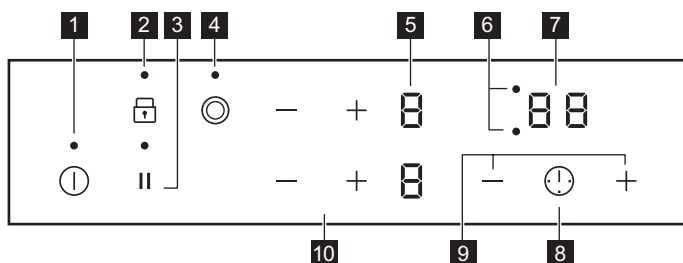

- 1** Конфорка
- 2** Панель управления







4.2 Расположение панели управления



Управление прибором осуществляется с помощью сенсорных полей. Работа функций подтверждается выводом информации на дисплей, а также визуальной и звуковой индикацией.

Сенсорное поле	Описание	Комментарий
1 	Вкл / Выкл	Включение и выключение варочной панели.
2 	Блокир. кнопок / Защита от детей	Блокировка/разблокировка панели управления.
3 	Пауза	Включение и выключение функции.
4 	-	Включение и выключение внешнего контура.
5 -	Индикация мощности нагрева	Отображение значения мощности нагрева.
6 -	Индикаторы конфорок для таймера	Отображение конфорки, для которой установлен таймер.
7 -	Дисплей таймера	Отображение времени в минутах.
8 	-	Выбор конфорки
9 	-	Увеличение или уменьшение времени.
10 	-	Установка мощности нагрева.

4.3 Индикаторы ступеней нагрева

Дисплей	Описание
	Конфорка выключена.
	Конфорка работает
	Выполняется Пауза.
	Возникла неисправность.
	OptiHeat Control (Трехступенчатый индикатор остаточного тепла): в процессе приготовления / поддержание тепла / остаточное тепло.
	Работает Блокир. кнопок / Защита от детей.
	Выполняется Автоматическое выключение.

5. ЕЖЕДНЕВНОЕ ИСПОЛЬЗОВАНИЕ

ВНИМАНИЕ!

См. главы, содержащие Сведения по технике безопасности.

5.1 Включение или выключение

Коснитесь на одну секунду , чтобы включить или выключить варочную панель.

5.2 Автоматическое выключение





Данная функция автоматически выключает варочную панель, если:

- выключены все конфорки;
- после включения варочной панели не был выбран уровень нагрева;
- панель управления чем-либо залита или на ней что-либо находится дольше десяти секунд (сковорода, тряпка и т.п.). Выдается звуковой сигнал, после чего варочная панель выключается. Уберите предмет или протрите панель управления;
- Конфорка не была выключена или не был изменен уровень нагрева. Через некоторое время загорается значок , и варочная панель выключается.

Соотношение уровня нагрева и времени работы, после которого варочная панель выключается:



Уровень нагрева	Варочная панель выключается через
 1 - 2	6 часов
3 - 4	5 часов
5	4 часа
6 - 9	1,5 часа

5.3 Значение мощности нагрева

Нажмите на , чтобы увеличить мощность нагрева. Нажмите на , чтобы уменьшить мощность нагрева. Нажмите одновременно на  и , чтобы выключить конфорку.

5.4 OptiHeat Control (Трехступенчатый индикатор остаточного тепла)

ВНИМАНИЕ!

 /  /  Пока горит индикатор, существует опасность ожога из-за остаточного тепла.

Если конфорка еще горячая, включаются индикаторы. Они показывают уровень

остаточного тепла используемых в данный момент конфорок:

 — продолжить приготовление;

 — поддержание тепла;

 — остаточное тепло.

Индикатор может также включиться:

- для соседних конфорок, даже если они не используются;
- когда на холодную конфорку помещают горячую посуду;
- когда варочная панель выключена, но конфорка еще горячая.

Индикатор исчезает после полного остывания конфорки.

5.5 Включение и выключение внешних контуров

Варочную панель можно регулировать вручную в соответствии с размерами посуды.

Задайте уровень нагрева конфорки. Выберите символ, соответствующий конфорке: .

Чтобы включить внешний контур: коснитесь символа. Появится индикатор.

Чтобы выключить внешний контур: нажмите и удерживайте символ, пока индикатор не исчезнет.

5.6 Таймер



• Таймер обратного отсчета

Данная функция используется для установки продолжительности работы за один цикл приготовления.

Сначала задайте уровень нагрева нужной конфорки, а затем выберите функцию.

Выбор конфорки: коснитесь  несколько раз, пока не замигает индикатор необходимой конфорки.



Включение функции или изменение

текущего времени: коснитесь  или  таймера, чтобы установить время (от 00 до 99 минут). Когда индикатор конфорки начинает мигать, запускается обратный отсчет времени.

Просмотр оставшегося времени:

коснитесь  для выбора конфорки. Индикатор конфорки начнет мигать. На дисплее отобразится оставшееся до конца отсчета время.

Чтобы выключить эту функцию:

коснитесь  для выбора конфорки, а затем коснитесь . Оставшееся время обратного отсчета будет сброшено на 00. Индикатор конфорки погаснет.



По истечении установленного времени будет выдан звуковой сигнал и замигает 00. Конфорка выключится.

Отключение звука: коснитесь .

• Таймер

Можно использовать данную функцию, когда варочная панель включена, а конфорки не используются. На дисплее отображается уровень нагрева .



Для включения этой функции: коснитесь

, а затем коснитесь клавиш таймера 

или  для установки времени. По истечении установленного времени выдается звуковой сигнал и начинает мигать 00.

Для выключения звука коснитесь .

Чтобы выключить эту функцию:

коснитесь , а затем коснитесь . Оставшееся время обратного отсчета будет сброшено на 00.



Данная функция не влияет на работу конфорок.

5.7 Пауза

Данная функция переводит все работающие конфорки на наименьший уровень нагрева.

При включении данной функции все символы панели управления блокируются.

Данная функция не отключает функции таймера.

1. Для включения функции нажмите кнопку .

 загорится. Уровень нагрева будет понижен до значения «1».

2. Для выключения функции: нажмите .



Загорается предыдущий уровень нагрева.

5.8 Блокир. кнопок

Во время работы конфорок можно заблокировать панель управления. Это предотвращает случайное изменение мощности нагрева.

Сначала установите желаемый уровень нагрева.

Чтобы включить эту функцию:

коснитесь . На 4 секунды появится . Таймер продолжит работу.

Чтобы выключить эту функцию:

коснитесь . Высветится предыдущее значение уровня нагрева.





При выключении варочной панели выключается и эта функция.

5.9 Защита от детей



Эта функция предотвращает случайное использование варочной панели.

Для включения этой функции: Включите варочную панель при помощи . Не задавайте никакого уровня нагрева.

Прикоснитесь к  на 4 секунды. Загорится . Выключите варочную панель при помощи .



Чтобы выключить эту функцию:

Включите варочную панель при помощи . Не задавайте никакого уровня нагрева.





Прикоснитесь к  на 4 секунды. Загорится . Выключите варочную панель при помощи .

Отмена функции на один цикл



приготовления: Включите варочную панель при помощи . Загорится .

Прикоснитесь к  на 4 секунды.
Выберите уровень нагрева в течение 10 секунд. Варочной панелью можно пользоваться. После выключения варочной панели при помощи  данная функция включается снова.

5.10 OffSound Control (Включение и выключение звуковых сигналов)

Выключите варочную панель.
 Прикоснитесь к  в течение 3-х секунд. Дисплей загорится и погаснет.
 Прикоснитесь к  в течение 3-х секунд. Высветится  или . Коснитесь  левой

передней конфорки, чтобы произвести следующий выбор:

-  – звуковая сигнализация выключена
-  – звуковая сигнализация включена

Для подтверждения выбора подождите, пока варочная поверхность не выключится автоматически.

При работе функции  звуки слышны только если:

- Вы коснулись 
- Таймер ведет обратный отсчет
- Таймер обратного отсчета ведет обратный отсчет
- на панели управления оказался посторонний предмет.

6. ПОЛЕЗНЫЕ СОВЕТЫ

 **ВНИМАНИЕ!**
 См. главы, содержащие Сведения по технике безопасности.

6.1 Посуда

- Дно посуды должно быть как можно более толстым и плоским.
- Прежде чем ставить посуду на варочную поверхность, убедитесь в том, что дно посуды сухое и чистое.
- Во избежание появления царапин не двигайте и не трите посудой стеклокерамическую поверхность.

 Посуда, изготовленная из эмалированной стали, а также посуда с алюминиевым или медным дном может вызвать изменение цвета стеклокерамической поверхности.

6.2 Примеры применения в области приготовления пищи

 Данные, приведенные в таблице, предназначены исключительно для ознакомления.

Настройки нагрева	Используйте для:	Время (мин)	Советы
 - 1	Сохранения приготовленных блюд теплыми.	при необходимости	Накройте кухонную посуду крышкой.

Настройки на-грева	Используйте для:	Время (мин)	Советы
1 - 2	Голландский соус, растапливание: сливочное масло, шоколад, желатин.	5 - 25	Время от времени перемешивайте.
2	Застывание: пышный омлет, запеченные яйца.	10 - 40	Приготовление под крышкой.
2 - 3	Приготовление риса и молочных блюд на медленном огне, разогрев готовых блюд.	25 - 50	Добавьте воды в количестве, как минимум вдвое превышающем количество риса. Перемешивайте молочные блюда на середине приготовления.
3 - 4	Тушение овощей, рыбы, мяса.	20 - 45	Добавьте несколько столовых ложек воды. Проверяйте количество воды во время процесса приготовления.
4 - 5	Приготовление картофеля и других овощей на пару.	20 - 60	Налейте на дно кастрюли 1–2 смсм воды. Проверяйте уровень воды во время процесса приготовления. Держите крышку на кастрюле.
4 - 5	Приготовление значительных объемов пищи, рагу и супов.	60 - 150	До 3 лл жидкости плюс ингредиенты.
6 - 7	Обжаривание на слабом огне: эскалоп, телятина «кордон блё», котлеты, рубленые котлеты, сосиски, печенъ, заправка для соуса, яйца, блины, пирожки.	при необ-ходимо-сти	Переверните при необходимости.
7 - 8	Сильная обжарка, картофельные биточки, стейки из филе говядины, стейки.	5 - 15	Переверните при необходимости.
9	Кипячение воды, приготовление макарон. изд., обжаривание мяса (гуляш, жаркое в горшочках), обжаривание картофеля во фритюре.		

7. УХОД И ЧИСТКА

ВНИМАНИЕ!

См. главы, содержащие Сведения по технике безопасности.

7.1 Общая информация

- Очищайте варочную панель после каждого использования.
- Следите за тем, чтобы дно посуды всегда было чистым.
- Царапины или темные пятна на поверхности не влияют на работу варочной панели.
- Используйте для очистки специальное средство, предназначенное для очистки варочных поверхностей.

- Используйте специальный скребок для стекла.

7.2 Чистка варочной поверхности

- **Удаление следующих загрязнений следует выполнять незамедлительно:** расплавленная пластмасса, полиэтиленовая пленка, сахар и пищевые продукты, содержащие сахар. В противном случае эти загрязнения могут привести к повреждению поверхности варочной панели. Соблюдайте осторожность, чтобы не обжечься. Расположите специальный скребок под острым углом

к стеклянной поверхности и двигайте его по этой поверхности.

- **Удаление следующих загрязнений следует выполнять, только если поверхность варочной панели достаточно остыла:** известковый налет, круги от воды, пятна жира, пятна с металлическим отливом, изменяющие первоначальный цвет поверхности. Варочную поверхность следует чистить влажной тряпкой с неабразивным

моющим средством. После очищения насухо вытрите варочную панель мягкой тканью.

- **Для удаления пятен с металлическим отливом, изменяющим первоначальный цвет поверхности:** протрите стеклянную поверхность тканью, смоченной в растворе воды с уксусом.







8. УСТРАНЕНИЕ НЕИСПРАВНОСТЕЙ

ВНИМАНИЕ!

См. главы, содержащие Сведения по технике безопасности.

8.1 Поиск и устранение неисправностей

Проблема	Возможная причина	Способ устранения
Варочная панель не включается или не работает.	Варочная панель не подключена к электропитанию, или подключение произведено неверно.	Проверьте правильность подключения варочной панели и наличие напряжения в сети.
	Сработал предохранитель.	Проверьте, является ли предохранитель причиной неисправности. Если предохранитель постоянно срабатывает, обратитесь к квалифицированному электрику.
	Уровень нагрева не задавался в течение 10 секунд.	Повторно включите варочную панель и менее чем через 10 секунд установите уровень нагрева.
	Вы одновременно коснулись двух или более датчиков.	Коснитесь только одного датчика.
	Работает Пауза.	См. раздел «Пауза».
Раздается постоянный звуковой сигнал.	На панели управления капли воды или жира.	Очистите панель управления.
	Неправильное подключение к электросети.	Отключите варочную панель от сети электропитания. Обратитесь к квалифицированному электрику или проверьте правильность установки прибора.
	Выдается звуковой сигнал, и варочная панель выключается. Выдается звуковой сигнал, когда варочная панель выключается.	На один или несколько датчиков положили посторонний предмет.

Проблема	Возможная причина	Способ устранения
Варочная панель выключается.	На сенсоре  оказался посторонний предмет.	Удалите посторонний предмет с датчика.
Не включается индикатор остаточного тепла.	Конфорка не нагрелась, поскольку работала в течение слишком короткого времени или поврежден датчик.	Если конфорка проработала достаточно долго, чтобы нагреться, обратитесь в авторизованный сервисный центр.
Невозможно включить внешний контур нагрева.	Конфорка не включена.	Сначала задайте уровень нагрева конфорки.
 На конфорке с несколькими зонами нагрева есть темная область.	Это нормально, когда на конфорке с несколькими зонами нагрева есть темная область.	
Панель управления нагревается.	Посуда слишком большая или вы поставили ее слишком близко к панели управления.	При использовании большой посуды по возможности ставьте ее на задние конфорки.
При нажатии на датчики панели управления отсутствует звуковой сигнал.	Звуковая сигнализация отключена.	Включите звук. См. «Ежедневное использование».
Загорится  .	Работает Защита от детей или Блокир. кнопок.	См. «Ежедневное использование».
Загорается  и цифра.	Произошла ошибка в работе варочной панели.	Выключите и снова включите варочную панель спустя 30 секунд. Если снова загорится  , отключите варочную панель от сети электропитания. Примерно через 30 секунд снова включите варочную панель. Если неисправность устранить не удалось, обратитесь в авторизованный сервисный центр.
Загорится  .	Отсутствует фаза 2 источника питания.	Проверьте правильность подключения варочной панели и наличие напряжения в сети. Извлеките предохранитель, подождите одну минуту и снова установите предохранитель на место.

8.2 Если проблему не удалось решить...

Если самостоятельно справиться с проблемой не удастся, обратитесь в магазин, в котором был приобретен прибор, или в авторизованный сервисный центр. Сообщите сведения, указанные на табличке с техническими данными. Также предоставьте код стеклокерамики, состоящий из трех цифр (он указан в углу стеклянной панели), и появляющееся

сообщение об ошибке. Убедитесь, что варочная панель эксплуатировалась правильно. В случае неправильной эксплуатации прибора техническое обслуживание, предоставляемое специалистами сервисного центра или продавца, будет платным, даже если срок гарантии еще не истек. Информация о гарантийном сроке и авторизованных сервисных центрах приведена в гарантийном свидетельстве.

9. ТЕХНИЧЕСКИЕ ДАННЫЕ

9.1 Табличка с техническими данными

Модель LHR3233CK
Тип 60 HED D1 KO

Серийный №.....
ELECTROLUX

Продуктовый номер (PNC) 949 492 552 00
220 - 240 В, 50–60 Гц
Изготовлено в: Румыния
2.9 кВт



9.2 Спецификация конфорок

Конфорка	Номинальная мощность (максимальный уровень нагрева) [Вт]	Диаметр конфорки [мм]
Средняя передняя	1200	145
Задняя средняя	700 / 1700	120 / 180

Для достижения оптимальных результатов приготовления используйте кухонную

посуду, размеры которой не превышает диаметра конфорки.

10. ЭНЕРГЕТИЧЕСКАЯ ЭФФЕКТИВНОСТЬ

10.1 Технические данные

Модель	LHR3233CK	
Тип конфорочной (варочной) панели	Встраиваемая варочная панель	
Количество рабочих зон и/или участков	2	
Технология нагрева	Излучающий нагреватель	
Диаметр полезной рабочей поверхности для каждой электрически нагреваемой рабочей зоны (Ø)	Средняя передняя Задняя средняя	14.5 см 18.0 см
Потребление энергии каждой рабочей зоны или участка на килограмм (EC electric cooking, E _{sw})	Средняя передняя Задняя средняя	188.0 Вт·ч/кг 191.6 Вт·ч/кг
Потребление энергии конфорочной (варочной) панели на килограмм (EC electric hob, E _{Chob})	189.8 Вт·ч/кг	

IEC / EN 60350-2 - Бытовые электрические приборы для приготовления пищи – Часть 2: Варочные панели – Методы измерений эксплуатационных характеристик.

10.2 Энергосбережение

Вы можете экономить электроэнергию во время ежедневного приготовления пищи, следуя приведенным ниже рекомендациям.

- Когда вы нагреваете воду, используйте только необходимое количество.
- По возможности всегда накрывайте кухонную посуду крышками.
- Перед тем, как включить конфорку, поставьте на нее кухонную посуду.
- Диаметр дна посуды должен совпадать с диаметром конфорки.
- На маленьких конфорках используйте меньшую кухонную посуду.
- Размещайте кухонную посуду непосредственно в центре выбранной конфорки.
- Для поддержания блюда в теплом состоянии и для растапливания продуктов используйте остаточное тепло.

11. ОХРАНА ОКРУЖАЮЩЕЙ СРЕДЫ

Материалы с символом  следует сдавать на переработку. Положите упаковку в соответствующие контейнеры для сбора вторичного сырья. Принимая участие в переработке старого электробытового оборудования, Вы помогаете защитить окружающую среду и здоровье человека. Не выбрасывайте

вместе с бытовыми отходами бытовую технику, помеченную символом . Прибор следует доставить в место раздельного накопления и сбора отходов потребления или в пункт сбора использованной бытовой техники для последующей утилизации.

МИСЛИМО НА ВАС

Хвала што сте купили Electrolux уређај. Изабрали сте производ који са собом доноси деценије стручног рада и иновација. Генијалан је, елегантан и осмишљен имајући у виду ваше потребе. Будите уверени да ћете при сваком коришћењу добити изванредне резултате.
Добро дошли у Electrolux.

Посетите наш сајт да:



Прибавите савете за коришћење, брошуре и информације за решавање проблема, сервис и поправку:

www.electrolux.com/support



Региструјте производ ради боље услуге:

www.registerelectrolux.com



Купите прибор, потрошни материјал и оригиналне резервне делове за свој уређај:

www.electrolux.com/shop

КОРИСНИЧКА ПОДРШКА И СЕРВИС

Увек користите оригиналне резервне делове.

Када контактирате овлашћени сервисни центар, водите рачуна да код себе имате следеће податке: Модел, број производа, серијски број.

Подаци могу да се пронађу на плочици са техничким карактеристикама.

 Упозорење/опрез – информације о безбедности

 Опште информације и савети

 Информације о животној средини

Задржано право измена.

САДРЖАЈ

1. ИНФОРМАЦИЈЕ О БЕЗБЕДНОСТИ.....	312
2. БЕЗБЕДНОСНА УПУТСТВА.....	315
3. ИНСТАЛИРАЊЕ.....	317
4. ОПИС ПРОИЗВОДА.....	319
5. СВАКОДНЕВНА УПОТРЕБА.....	320
6. КОРИСНИ САВЕТИ.....	323
7. НЕГА И ЧИШЋЕЊЕ.....	324
8. РЕШАВАЊЕ ПРОБЛЕМА.....	324
9. ТЕХНИЧКИ ПОДАЦИ.....	326
10. ЕНЕРГЕТСКА ЕФИКАСНОСТ.....	327
11. ЕКОЛОШКА ПИТАЊА.....	327

1. ИНФОРМАЦИЈЕ О БЕЗБЕДНОСТИ

Пре инсталације и коришћења уређаја, пажљиво прочитајте приложено упутство. Произвођач није одговоран за било какве повреде или штету које су

резултат неисправне инсталације или употребе. Чувајте упутство за употребу на безбедном и приступачном месту за будуће коришћење.

1.1 Безбедност деце и осетљивих особа

- Овај уређај могу да користе деца старија од 8 година и особе са смањеним физичким, чулним или менталним способностима, као особе којима недостају искуство и знање, уколико им се обезбеди надзор или им се дају упутства у вези са употребом уређаја на безбедан начин и уколико схватају могуће опасности. Децу млађа од 8 година, као и особе са веома тешким и сложеним инвалидитетом, треба држати даље од уређаја, осим ако су под сталним надзором.
- Децу треба контролисати како се не би играла са уређајем .
- Држите сву амбалажу даље од деце и одложите је на одговарајући начин.
- УПОЗОРЕЊЕ: Уређај и његови доступни делови могу бити врели током коришћења. Држите децу и кућне љубимце даље од уређаја када уређај ради и када се хлади.
- Ако овај апарат има уређај за безбедност деце, треба га активирати.
- Деца не смеју да обављају чишћење и корисничко одржавање уређаја без надзора.

1.2 Опште мере безбедности

- Овај уређај је намењен само за кување.
- Овај уређај је намењен за употребу у једном домаћинству у затвореним просторима.
- Уређај се може користити у канцеларијама, хотелским собама, мотелима, пансионима, сеоским туристичким домаћинствима и сличним објектима за смештај где употреба не би превазилазила (просечан) ниво потрошње по домаћинству.

- УПОЗОРЕЊЕ: Уређај и његови доступни делови могу бити врели током коришћења. Треба бити пажљив како би се избегло додиривање грејних елемената.
- УПОЗОРЕЊЕ: Опасно је остављати храну на грејној плочи да се пржи на масти или уљу без надзора, јер може доћи до пожара.
- Никада немојте водом гасити пожар током кувања. Искључите уређај, а затим прекријте пламен, нпр. противпожарним ћебетом или поклопцем.
- УПОЗОРЕЊЕ: Уређај не сме да се напаја путем екстерног уређаја за укључивање као што је тајмер нити да буде повезан на коло које се редовно укључује и искључује путем струје.
- ОПРЕЗ: Процес кувања мора да се надгледа. Краткотрајан процес кувања мора да се надгледа непрекидно.
- УПОЗОРЕЊЕ: Опасност од пожара: Немојте одлагати предмете на површине за кување.
- Предмете од метала, попут ножева, виљушки, кашика и поклопаца, не треба стављати на грејну површину јер могу постати врели.
- Не користите овај уређај пре него што га уградите.
- Немојте користити парочистач за чишћење уређаја.
- Уколико стаклено керамичка површина / стаклена површина напукне, искључите уређај и извадите кабл за напајање из зидне утичнице. У случају да је уређај прикључен на мрежу директно преко разводне кутије, извадите осигурач да бисте искључили уређај из напајања. У оба случаја, обратите се овлашћеном сервисном центру.
- Уколико је кабл оштећен, мора га заменити произвођач, овлашћени сервис, или лица сличних квалификација, како би се избегла опасност.
- УПОЗОРЕЊЕ: Користите само штитнике за плочу за кување дизајниране од стране произвођача уређаја за кување или оне коју су од стране произвођача уређаја у

упутствима за употребу наведени као погодни или штитнике за плочу за кување који су инкорпорирани у уређају. Коришћење неодговарајућих штитника за плочу за кување може изазвати несреће.

2. БЕЗБЕДНОСНА УПУТСТВА

2.1 Монтажа

УПОЗОРЕЊЕ!

Само квалификована особа може да инсталира овај уређај.

УПОЗОРЕЊЕ!

Ризик од повреде или оштећења уређаја.

- Уклоните комплетну амбалажу.
- Немојте да инсталирате или користите оштећен уређај.
- Придржавајте се упутстава за монтажу које сте добили уз уређај.
- Неопходно је придржавати се минималног растојања од других уређаја и кухињских елемената.
- Увек водите рачуна приликом померања уређаја зато што је тежак. Увек користите заштитне рукавице и затворену обућу.
- Изолујте исечене површине кухињског елемента заптивним материјалом да бисте спречили да набубре од влаге.
- Заштитите доњу страну уређаја од паре и влаге.
- Немојте монтирати уређај поред врата или испод прозора. Овим се спречава да врело посуђе за кување падне са уређаја када се отворе врата или прозор.
- Ако се уређај монтира изнад фиока водите рачуна да простор, између доњег дела уређаја и горње фиоке, буде довољан за циркулацију ваздуха.
- Дно уређаја може да се загреје. Водите рачуна да испод уређаја поставите табу од шпер-плоче, кухињске иверице или другог незапаљивог материјала, како би се онемогућио приступ доњем делу.

- Преградна плоча мора скроз да прекрије површину испод плоче за кување.

2.2 Прикључивање струје

УПОЗОРЕЊЕ!

Ризик од пожара и струјног удара.

- Све електричне прикључке мора да повеже квалификовани електричар.
- Уређај мора да буде уземљен.
- Пре извођења било каквих радова на уређају, кабл за напајање обавезно извадите из зидне утичнице.
- Уверите се да су параметри на плочици са техничким карактеристикама компатибилни са одговарајућим параметрима електричне мреже за напајање.
- Проверите да ли је уређај правилно инсталиран. Лоше причвршћен или неодговарајући кабл или утикач (ако га има) може проузроковати прегревање електричног прикључка.
- Користите одговарајући електрични кабл за напајање.
- Не дозволите да се електрични кабл запетља.
- Проверите да ли је инсталирана заштита од струјног удара.
- Употребите кабл са стезаљком са растерећењем на вучу.
- Када уређај прикључујете у зидну утичницу, водите рачуна да кабл за напајање или утикач (ако га има) не дођу у додир са врелим деловима уређаја или врелим посуђем.
- Немојте да користите адаптере са више утичница и продужне каблове.
- Проверите да нисте оштетили мрежни утикач (ако га има) и мрежни кабл. Обратите се нашем овлашћеном

- сервисном центру или електричару ради замене оштећеног кабла за напајање.
- Заштита од удара делова под напоном и изолованих делова мора да се причврсти тако да не може да се уклони без алата.
 - Прикључите главни кабл за напајање на зидну утичницу тек на крају инсталације. Водите рачуна да постоји приступ мрежном утикачу након инсталације.
 - Ако је зидна утичница лабава, немојте да прикључујете мрежни утикач.
 - Не вуците кабл за напајање како бисте искључили уређај. Кабл искључите тако што ћете извући утикач из утичнице.
 - Користите само исправне раставне прекидаче: заштитне прекидаче, осигураче (осигураче са навојем треба скинути са носача), аутоматске заштитне прекидаче и контакторе.
 - У електричној инсталацији мора постојати раставни прекидач који вам омогућава да искључите све фазе напајања уређаја. Размак између контаката на раставном прекидачу мора да износи најмање 3 mm.

2.3 Употреба

УПОЗОРЕЊЕ!

Постоји ризик од повреде, опекотина и струјног удара.

- Немојте да мењате спецификацију овог уређаја.
- Уклоните сво паковање, налепнице и заштитну фолију (ако је има) пре првог коришћења.
- Водите рачуна да отвори за вентилацију не буду запушени.
- Не остављајте уређај без надзора током рада.
- Подесите зону за кување на „искључено“ након сваке употребе.
- Немојте стављати прибор за јело или поклопце шерпи на зоне за кување. Они могу постати врели.
- Немојте рукувати уређајем када су вам мокре руке или када је он у контакту са водом.

- Немојте користити уређај као радну површину или простор за одлагање.
- Ако је површина уређаја напукла, одмах га искључите из зидне утичнице. То спречава струјни удар.
- Када ставите храну у вруће уље, може да прсне.

УПОЗОРЕЊЕ!

Ризик од пожара и експлозије

- Масти и уље када се загреју могу да ослободе запаљива испарења. Држите пламенове или загрејане предмете даље од масти и уља када кувате са њима.
- Испарења која ослобађају веома врела уља могу да изазову спонтано сагоревање.
- Употребљено уље, које може да садржи остатке хране, може да се запали на нижој температури него уље које се користи по први пут.
- Запаљиве материје или предмете натопљене запаљивим материјама немојте стављати унутар и поред уређаја или на њега.

УПОЗОРЕЊЕ!

Постоји ризик од оштећења уређаја.

- Немојте стављати вруће посуђе на командну таблу.
- Не стављајте врео поклопац тигања на стаклену површину плоче за кување.
- Не дозволите да течност у посуђу за кување потпуно испари.
- Пазите да предмети или посуђе за кување не падну на уређај. Може се оштетити површина плоче.
- Немојте укључивати зоне за кување уколико је посуђе празно или га нема.
- Не стављајте алуминијумску фолију на уређај.
- Посуђе за кување направљено од ливеног гвожђа, алуминијума или са оштећеним доњим површинама може да направи огреботине на стаклу/стаклокерамици. Увек подигните ове предмете када треба да их померате по површини за кување.

2.4 Нега и чишћење

- Редовно чистите уређај да бисте спречили пропадање површинског материјала.
- Пре чишћења искључите уређај и оставите га да се охлади.
- Немојте користити млаз воде или пару за чишћење уређаја.
- Уређај чистите влажном меком крпом. Користите искључиво неутралне детерџенте. Немојте користити абразивне производе, абразивне јастучиће за чишћење, раствараче или металне предмете.

2.5 Сервисирање

- Ради оправке уређаја обратите се овлашћеном сервисном центру. Користите само оригиналне резервне делове.
- Када се ради о сијалицама унутар производа и резервних делова, сијалице које се продају засебно: Ове

сијалице су намењене да издрже екстремне физичке услове у кућним апаратима, као што су температура, вибрације, влага, или су намењене да сигнализирају информације о радном стању уређаја. Нису предвиђене за употребу у другим уређајима и нису погодне за осветљавање просторија у домаћинству.

2.6 Одлагање

⚠ УПОЗОРЕЊЕ!

Ризик од повреде или гушења.

- Обратите се локалним органима да бисте сазнали како да одложите уређај у отпад.
- Искључите утикач кабла за напајање уређаја из мрежне утичнице.
- Исеците мрежни електрични кабл на месту које је близу уређаја и одложите га.

3. ИНСТАЛИРАЊЕ

⚠ УПОЗОРЕЊЕ!

Погледајте поглавља о безбедности.

3.1 Пре инсталирања

Пре него што инсталирате плочу за кување, запишите податке који се налазе на плочици са техничким карактеристикама. Плочица са техничким карактеристикама налази се на доњој страни плоче за кување.

Серијски број

3.2 Уградне плоче за кување

Уградне плоче за кување дозвољено је користити само после уградње у одговарајуће кухињске елементе за уградњу и радне површине које су у складу са стандардима.

3.3 Причвршћивање заптивке

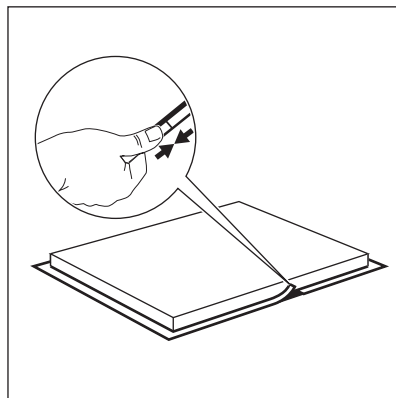

Инсталација са горње стране

1. Очистите радну површину око исеченог отвора.
2. Причврстите испоручену заптивну траку 2x6 mm на доњу ивицу плоче за

кување, дуж спољне ивице стаклокерамичке плоче. Не развлачите је. Пазите да крајеви заптивне траке буду на средини једне стране плоче за кување.

3. Кад сечете заптивку траку, повећајте измерену дужину за још пар милиметара.
4. Спојите два краја заптивне траке.

3.4 Монтирање

Ако инсталирате плочу за кување испод аспиратора, погледајте упутства за инсталацију аспиратора која се односе на минималне удаљености између уређаја.

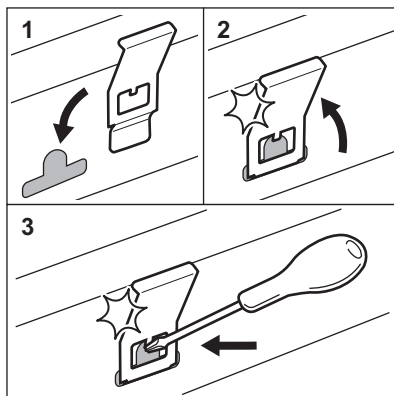
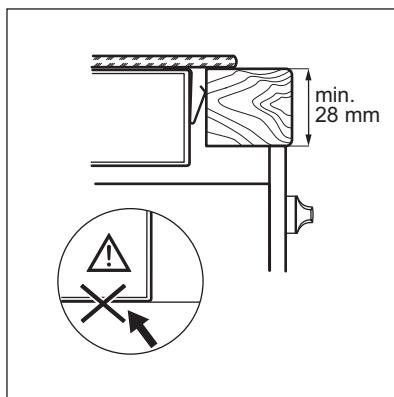
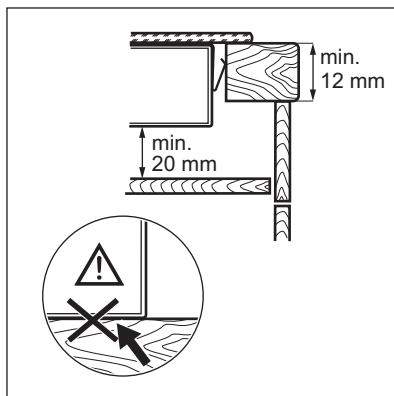
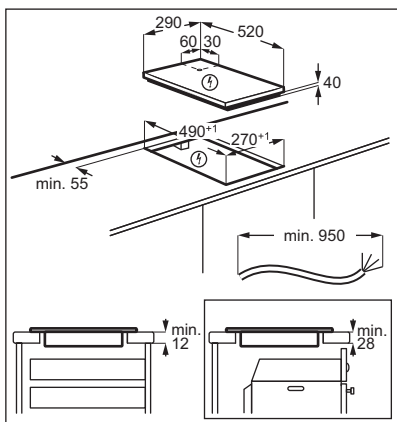
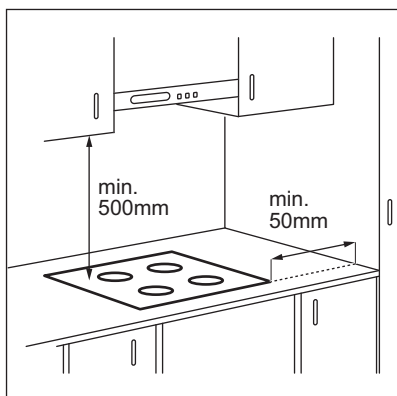

3.5 Инсталирање више плоча за кување

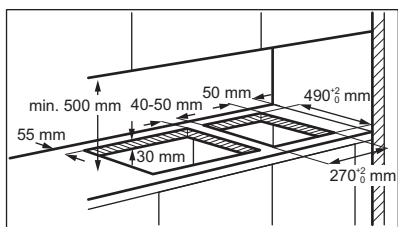

3.6 Кабл за напајање

- Плоча за кување се напаја струјом путем кабла за напајање.
- За замену оштећеног кабла за напајање користите тип кабла: H05V2V2-F који издржава температуру од 90 °C или вишу. Контактирајте овлашћени сервисни центар. Кабл за напајање сме да замени искључиво квалификовани електричар.

4. ОПИС ПРОИЗВОДА

4.1 Шема површине за кување

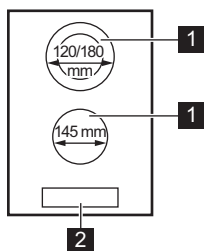





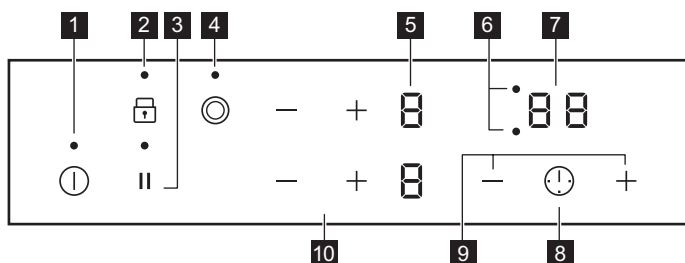

- 1** Зона за кување
- 2** Командна табла

4.2 Изглед командне табле









Употребите сензорска поља да бисте руковали уређајем. Дисплеји, индикатори и звучни сигнали упућују на то које су функције активне.

Сензор	Функција	Коментар
1 ①	Укључено / Искључено	Служи за активирање и деактивирање плоче за кување.

Сензор	Функција	Коментар
2 	Контролна брава / Уређај за безбедност деце	Служи за закључавање/откључавање командне табле.
3 	Паузирај	Служи за активирање и деактивирање функције .
4 	-	Служи за активирање и деактивирање спољашњег грејног круга.
5 -	Дисплеј топлоте	Служи да прикаже степен топлоте.
6 -	Индикатори тајмера за зоне за кување	Служе да прикажу зоне за које сте подесили време.
7 -	Дисплеј тајмера	Служи да прикаже времена у минутима.
8 	-	Служи за избор зоне за кување.
9 	-	Служи за продужавање или скраћивање времена.
10 	-	Служи за подешавање степена топлоте.

4.3 Дисплеји степена топлоте

Дисплеј	Опис
	Зона за кување је деактивирана.
	Зона за кување је активна.
	Паузирај ради.
 + цифра	Постоји квар.
	OptiHeat Control (тростепени индикатор преостале топлоте): наставак кувања / одржавање топлоте / преостала топлота.
	Контролна брава / Уређај за безбедност деце раде.
	Аутоматско искључивање ради.

5. СВАКОДНЕВНА УПОТРЕБА

УПОЗОРЕЊЕ!

Погледајте поглавља о безбедности.

5.1 Активирање и деактивирање

Додирните  у трајању од 1 секунде да бисте активирали или деактивирали плочу за кување.

5.2 Аутоматско искључивање

Ова функција аутоматски искључује плочу у следећим случајевима:

- Све зоне за кување су деактивирание.
- Нисте подесили степен топлоте након што сте активирали плочу за кување.
- Просули сте или ставили нешто на командну таблу и оставили га дуже од 10 секунди (плех, крпу, итд.). Оглашава





се звучни сигнал и плоча за кување се деактивира. Уклоните предмет или очистите командну таблу.

- Ако после одређеног времена не искључите неку од зона за кување или ако не промените подешен степен топлоте. Након извесног времена  се укључује и плоча за кување се деактивира.

Однос између степена топлоте и времена након ког се плоча за кување деактивира:



Подешавање степена топлоте	Плоча за кување се деактивира након
 1 - 2	6 сати
3 - 4	5 сати
5	4 сата
6 - 9	1,5 сати

5.3 Подешавање топлоте



Додирните  да бисте повећали степен топлоте. Додирните  да бисте смањили степен топлоте. Истовремено додирните  и  да бисте деактивирали зоне за кување.

5.4 OptiHeat Control (тростепени индикатор преостале топлоте)

УПОЗОРЕЊЕ!

 /  /  Док год је индикатор укључен, постоји ризик од опекотина због присуства преостале топлоте.

Индикатори су укључени када је зона за кување врела. Они приказују ниво преостале топлоте зона за кување које тренутно користите:

-  - настави кување,
-  - одржавање топлоте,
-  - преостала топлота.

Индикатор се може такође укључити:

- за околне зоне за кување чак и ако их не користите,
- кад се врело посуђе стави на хладну зону за кување,
- кад се плоча за кување искључи, али је зона за кување и даље врела.

Индикатор се гаси кад се зона за кување охлади.

5.5 Активирање и деактивирање спољашњих грејних кругова

Површину за кување можете ручно да прилагодите димензијама посуђа.

Подесите степен топлоте за зону за кување. Одаберите симбол предвиђен за зону за кување: .

Да бисте активирали спољашњи грејни круг: додирните симбол. Појављује се индикатор.

Да бисте деактивирали спољашњи грејни круг: додирните симбол док индикатор не нестане.



5.6 Тајмер

- **Тајмер за одбројавање времена** Овом функцијом можете да подесите дужину трајања једне сесије кувања

Најпре подесите степен топлоте за зону за кување, а затим подесите функцију.

Да бисте подесили зону за кување.



додирните више пута  док се не појави индикатор зона за кување.

Да бисте активирали функцију или променили време: додирните  или  тајмера да бисте подесили време (00 - 99 минута). Када индикатор зоне за кување почне да трепери, почиње одбројавање времена.

Да бисте видели преостало време:

додирните  да бисте подесили зону за кување. Индикатор зоне за кување почиње да трепери. Дисплеј показује преостало време.

Да бисте деактивирали функцију:

додирните  да бисте подесили зону за кување а затим додирните . Преостало

време одбројава се уназад до **00**.
Индикатор зоне за кување нестаје.



Кад се одбројавање заврши, оглашава се звучни сигнал и **00** трепери. Зона за кување се деактивира.

Да бисте зауставили звучни сигнал:

додирните

• **Тајмер**

Можете да користите ову функцију када је плоча за кување активирана и зоне за кување не раде. Дисплеј степена топлоте показује

Да бисте активирали функцију:

додирните и затим додирните или тајмера да бисте подесили време. Кад време истекне, оглашава се звучни сигнал и **00** трепери.

Да бисте зауставили звучни сигнал:

додирните

Да бисте деактивирали функцију:

додирните а затим додирните . Преостало време одбројава се уназад до **00**.



Ова функција не утиче на рад зона за кување.

5.7 Паузирај

Функција пребацује све зоне за кување које су укључене на најнижу вредност температуре.

Када је функција у току, сви остали симболи на командним таблама су закључани.

Ова функција не зауставља функцију тајмера.

1. Да бисте активирали функцију:

притисните дугме

се пали. Степен топлоте је спуштен на 1.

2. Да бисте деактивирали функцију:

притисните дугме

Укључује се претходно подешавање топлоте.

5.8 Контролна брава

Можете да закључате командну таблу док зоне за кување раде. То спречава случајну промену подешеног степена топлоте.

Прво подесите степен топлоте.

Да бисте активирали

функцију: Додирните се пали на 4 секунде. Тајмер остаје укључен.

Да бисте деактивирали

функцију: Додирните . Претходно подешени степен топлоте се укључује.



Када деактивирате плочу за кување, такође деактивирате и ову функцију.

5.9 Уређај за безбедност деце

Ова функција спречава случајно коришћење плоче за кување.

Да бисте активирали функцију:

активирајте плочу за кување помоћу . Не подешавајте ниједан степен топлоте.

Додирните на 4 секунде. се појављује. Деактивирајте плочу за кување помоћу .



Да бисте деактивирали функцију:



активирајте плочу за кување помоћу . Не подешавајте ниједан степен топлоте.



Додирните на 4 секунде. се појављује. Деактивирајте плочу за кување помоћу .

Да бисте деактивирали функцију само за један пут: активирајте плочу за кување са . се појављује. Додирните на 4 секунде. **У року од 10 секунди подесите топлоту.** Можете да користите плочу за кување. Када деактивирате плочу за кување са функција поново ради.

5.10 OffSound Control (Деактивирање и активирање звучних сигнала)

Деактивирајте плочу за кување. Додирните  на 3 секунде. Дисплеј се појављује и нестаје. Додирните  на 3 секунде.

Појављује се  или . Додирните  на предњој левој зони да бисте изабрали једну од следећих опција:

-  - звуци су искључени
-  - звуци су укључени

Да бисте потврдили избор сачекајте док се плоча за кување не деактивира аутоматски.

Када је функција постављена на  можете чути звук једино када:

- додирнете 
- Тајмер се спушта
- Тајмер за одбројавање времена се спушта
- ставите нешто на командну таблу.

6. КОРИСНИ САВЕТИ

УПОЗОРЕЊЕ!

Погледајте поглавља о безбедности.

6.1 Посуђе

- Дно посуђа за кување мора да буде дебело и што је могуће равније.
- Осигурајте да су доње површине посуда чисте и суве пре него што их ставите на површину плоче.
- Да бисте спречили настанак огреботина, не превлачите и не трљајте шерпу преко керамичког стакла.



Посуђе од емајлираног челика са дном од алуминијума или бахра може да изазове промену боје на стаклокерамичкој површини.

6.2 Примери примена у кувању



Подаци у табели су само смернице.

Подешавање степена топлоте	Користити за:	Време (мин)	Савети
 - 1	Догревање скуване хране.	по потреби	Ставите поклопац на посуду.
1 - 2	Сос холандез, топљени: маслац, чоколаду, желатин.	5 - 25	Повремено промешајте.
2	Учврстили: ваздушасте омлете, кувана јаја.	10 - 40	Купајте са стављеним поклопцем.
2 - 3	Крчкање јела са пиринчем и млеком, подгревање готових јела.	25 - 50	Додати најмање два пута више течности од количине пиринча, а јела са млеком промешати на пола времена кувања.
3 - 4	Динстање поврћа, рибе и меса.	20 - 45	Додајте неколико кашичица воде. Проверите количину воде током процеса.

Подешавање степена топлоте	Користити за:	Време (мин)	Савети
4 - 5	Кромпир и друго поврће кувано на пари.	20 - 60	Дно шерпе прекријте са 1–2 cm воде. Проверите ниво воде током процеса. Држите поклопац на лонцу.
4 - 5	Кување већих количина хране, јела и супа.	60 - 150	До 3 l течности и састојака.
6 - 7	Тихо пржење: одрезак, телећи „кордон бле“, котлети, фаширане шницле, кобасице, цигерица, запршка, јаја, палачинке, крофне.	по потреби	Окрените по потреби.
7 - 8	Јако пржење, рендани кромпир, печења, шницле.	5 - 15	Окрените по потреби.
9	Кување воде, кување теста, запецање меса (гулаш, говеђи рибић), помфрит.		

7. НЕГА И ЧИШЋЕЊЕ

УПОЗОРЕЊЕ!

Погледајте поглавља о безбедности.

7.1 Опште информације

- Очистите плочу за кување након сваке употребе.
- Увек користите посуђе за кување са чистом доњом површином.
- Огреботине или тамне флеке на површини немају никакво дејство на рад плоче за кување.
- Користите специјално средство за чишћење погодно за површину плоче за кување.
- Користите специјални стругач за стакло.

7.2 Чишћење плоче за кување

- **Одмах уклоните:** топљену пластику, пластичну фолију, со, шећер и храну са

шећером, јер у супротном прљавштина може проузроковати оштећење плоче за кување. Водите рачуна како бисте избегли опекотине. Користите посебан стругач на стаклену површину под оштрим углом и померајте оштрицу по површини.



- **Уклоните када се плоча за кување довољно охлади:** светле кругове од каменца и воде, трагове масноће, промену боје у виду светлуцања метала. Очистите плочу за кување влажном крпом и неабразивним детерџентом. Након чишћења, обришите плочу за кување меком крпом.
- **Уклоните промену боје у виду светлуцања метала:** користите раствор воде са сирћетом и очистите површину стакла крпом.



8. РЕШАВАЊЕ ПРОБЛЕМА

УПОЗОРЕЊЕ!

Погледајте поглавља о безбедности.

8.1 Шта учинити ако...

Проблем	Могући узрок	Решење
Не можете да укључите плочу за кување нити да је користите.	Плоча за кување није прикључена на електрично напајање или није правилно прикључена.	Проверите да ли је плоча за кување правилно прикључена на електрично напајање.
	Осигурач је прегорео.	Проверите да осигурач није узрок квара. Уколико осигурач непрекидно прегорева, обратите се квалификованом, овлашћеном електричару.
	Нисте подесили степен топлоте у року од 10 секунди.	Поново укључите плочу за кување и подесите степен топлоте за мање од 10 секунди.
	Истовремено сте додирнули 2 или више сензорска поља.	Додирните само једно сензорско поље.
	Паузирај ради.	Погледајте одељак „Пауза”.
	На командној табли постоје мрље од воде или масти.	Очистите командну таблу.
Можете чути константни звучни сигнал.	Прикључивање струје није правилно.	Искључите плочу за кување са електричног напајања. Затражите од квалификованог електричара да провери инсталацију.
Оглашава се звучни сигнал и плоча за кување се деактивира. Оглашава се звучни сигнал када је плоча за кување искључена.	Ставили сте нешто преко једног или више сензорских поља.	Уклоните предмет са сензорских поља.
Плоча за кување се деактивира.	Ставили сте нешто на сензорско поље  .	Уклоните предмет са сензорског поља.
Индикатор преостале топлоте се не укључује.	Зона за кување није загрејана јер је коришћена само у кратком периоду или је сензор оштећен.	Уколико је зона радила довољно дуго да буде загрејана, обратите се овлашћеном сервисном центру.
Не можете да укључите сполашњи грејни круг.	Зона за кување није активирана.	Прво подесите степен топлоте за зону за кување.
 Постоји тамна површина на више зона.	Нормално је да постоји тамна површина на више зона.	
Командна табла постаје врућа на додир.	Посуђе за кување је превелико или сте га ставили преблизу командној табли.	Уколико је могуће, ставите велико посуђе за кување на задње зоне.
Не чује се звук када додирнете сензорска поља на командној табли.	Звуци су деактивирани.	Активирајте звучне сигнале. Погледајте одељак „Свакодневна употреба”.
 се пали.	Уређај за безбедност деце или Контролна брава ради.	Погледајте одељак „Свакодневна употреба”.

Проблем	Могући узрок	Решење
Пали се  и приказује се број.	Дошло је до грешке у плочи за кување.	Искључите плочу за кување и поново је укључите након 30 секунди. Ако се  поново укључи, искључите плочу за кување из електричног напајања. Поново је укључите након 30 секунди. Уколико се проблем настави, позовите Овлашћени сервисни центар.
 се пали.	Недостаје друга фаза електричног напајања.	Проверите да ли је плоча за кување правилно прикључена на електрично напајање. Извадите осигурач, сачекајте један минут а затим поново ставите осигурач.

8.2 Ако не можете да пронађете решење...

Уколико не можете сами да пронађете решење проблема, обратите се продавцу или овлашћеном сервисном центру. Наведите податке са плочице са техничким карактеристикама. Такође, наведите троцифрену ознаку стаклокерамичке плоче (налази се на

њеном углу) и поруку о грешци која се појавила. Уверите се да плочу за кување користите правилно. У супротном, сервисирање које обави сервисер или заступник неће бити бесплатно ни у гарантном року. Информације о гарантном року и списак овлашћених сервиса налазе се у гарантном листу.

9. ТЕХНИЧКИ ПОДАЦИ

9.1 Плочица са техничким карактеристикама

Модел LHR3233CK
Тип 60 HED D1 KO

Серијски бр.
ELECTROLUX

PNC 949 492 552 00
220 - 240 V, 50 – 60 Hz
Произведено у: Румунија
2.9 kW

9.2 Спецификација зона за кување

Зона за кување	Номинална снага (подешавање максималне топлоте) [W]	Пречник зоне за кување [mm]
Предња средња	1200	145
Средњи задњи	700 / 1700	120 / 180

За оптималне резултате кувања користите посуђе за кување које није веће од пречника зоне за кување.

10. ЕНЕРГЕТСКА ЕФИКАСНОСТ

10.1 Информације о производу

Идентификација модела	LHR3233CK	
Врста плоче за кување	Уградна плоча за кување	
Број зона за кување	2	
Технологија загревања	Грејач са зрачењем	
Пречник кружних зона за кување (Ø)	Предња средња Средњи задњи	14.5 cm 18.0 cm
Потрошња енергије по зони за кување (EC electric cooking)	Предња средња Средњи задњи	188.0 Wh/kg 191.6 Wh/kg
Потрошња енергије плоче за кување (EC electric hob)	189.8 Wh/kg	

IEC / EN 60350-2 – Електрични уређаји за кување у домаћинству – део 2: Грејне плоче – Методе за мерење перформанси.

10.2 Уштеда електричне енергије

Електричну енергију можете да уштедите током свакодневног кувања ако пратите доле наведене савете.

- Када загревате воду, користите само онолико воде колико вам треба.
- По могућности на посуде увек ставите поклопце.
- Пре него што активирате зону за кување, ставите посуду на њу.
- Дно посуђа треба да има исти пречник као зона за кување.
- Мање посуде стављајте на мање зоне за кување.
- Посуду ставите тачно на средину зоне за кување.
- За догревање или отапање хране користите преосталу топлоту.

11. ЕКОЛОШКА ПИТАЊА

Рециклирајте материјале са симболом . Паковање одложите у одговарајуће контејнере ради рециклирања. Помозите у заштити животне средине и људског здравља као и у рециклирању отпадног материјала од електронских и електричних

уређаја. Уређаје обележене симболом  немојте бацати заједно са смећем. Производ вратите у локални центар за рециклирање или се обратите општинској канцеларији.

NAVRHNUTÉ PRE VÁS

Ďakujeme, že ste si zakúpili spotrebič Electrolux. Vybrali ste si výrobok, ktorý vznikol na základe desaťročí odborných skúseností a inovácií. Dômyselný a štýlový – navrhnutý s dôrazom na váš komfort. Pri každom použití si môžete byť istí, že uvidíte skvelý výkon. Vitajte vo svete Electrolux.

Navštívte našu stránku, kde nájdete:



Rady týkajúce sa používania, brožúry, návody na riešenie problémov a informácie o servise a opravách:

www.electrolux.com/support



Zaregistrujte si výrobok a využite tak ešte lepší servis:

www.registerelectrolux.com



Pre váš spotrebič si môžete zakúpiť príslušenstvo, spotrebný materiál a originálne náhradné diely:

www.electrolux.com/shop

STAROSTLIVOSŤ O ZÁKAZNÍKA A ZÁKAZNÍCKY SERVIS

Vždy používajte originálne náhradné diely.

Ak potrebujete kontaktovať autorizované servisné stredisko, uistite sa, že máte k dispozícii nasledujúce údaje: Model, číslo výrobku, sériové číslo.

Tieto informácie nájdete na typovom štítku.

 Upozornenie / Výstražné a bezpečnostné informácie

 Všeobecné informácie a tipy

 Informácie o životnom prostredí

Vyhradzujeme si právo na zmeny bez predchádzajúceho upozornenia.

OBSAH

1. BEZPEČNOSTNÉ INFORMÁCIE.....	328
2. BEZPEČNOSTNÉ POKYNY.....	331
3. INŠTALÁCIA.....	333
4. POPIS VÝROBKU.....	335
5. KAŽDODENNÉ POUŽÍVANIE.....	336
6. TIPY A RADY.....	338
7. STAROSTLIVOSŤ A ČISTENIE.....	339
8. ODSTRAŇOVANIE PROBLÉMOV.....	340
9. TECHNICKÉ ÚDAJE.....	341
10. ENERGETICKÁ ÚČINNOSŤ.....	342
11. OCHRANA ŽIVOTNÉHO PROSTREDIA.....	342

1. BEZPEČNOSTNÉ INFORMÁCIE

Pred inštaláciou a používaním spotrebiča si pozorne prečítajte priložený návod na používanie. Výrobca nezodpovedá za zranenia ani za škody spôsobené

nesprávnou montážou alebo používaním. Tieto pokyny uskladnite na bezpečnom a prístupnom mieste, aby ste do nich mohli v budúcnosti nahliadnuť.

1.1 Bezpečnosť detí a zraniteľných osôb

- Tento spotrebič smú používať deti staršie ako 8 rokov a osoby so zníženou fyzickou, zmyslovou alebo psychickou spôsobilosťou alebo nedostatkom skúseností a znalostí, iba ak sú pod dozorom zodpovednej osoby alebo ak boli zodpovednou osobou poučené o bezpečnom používaní spotrebiča a rozumejú prípadným rizikám. Deti do 8 rokov a osoby s vysokou mierou postihnutia nesmú mať prístup k spotrebiču, pokiaľ nie sú pod nepretržitým dozorom.
- Deti by mali byť pod dozorom, aby sa zabezpečilo, že sa nebudú hrať so spotrebičom.
- Obaly vždy uschovajte mimo dosah detí a náležite ich zlikvidujte.
- **UPOZORNENIE:** Spotrebič a jeho prístupné časti sa počas používania môžu značne zahriať. Nedovoľte deťom ani domácim zvieratám priblížiť sa k spotrebiču počas prevádzky alebo keď sa ochladzuje.
- Ak má spotrebič detskú poistku, mala by byť zapnutá.
- Deti nesmú spotrebič bez dozoru čistiť ani vykonávať žiadnu údržbu na spotrebiči.

1.2 Všeobecná bezpečnosť

- Tento spotrebič je určený iba na prípravu jedál.
- Tento spotrebič je určený na jedno použitie v domácnosti v interiéri.
- Tento spotrebič sa môže používať v kanceláriách, hotelových hosťovských izbách, izbách s posteľou a raňajkami, v domovoch poľnohospodárskych hostí a iných podobných ubytovacích zariadeniach, ak takéto používanie nepresiahne (priemerné) úrovne používania v domácnosti.

- **UPOZORNENIE:** Spotrebič a jeho prístupné časti sa počas používania môžu značne zahriať. Nedotýkajte sa ohrevných článkov.
- **UPOZORNENIE:** Varenie na varnom paneli s tukom alebo olejom bez dohľadu môže byť nebezpečné a môže spôsobiť požiar.
- Na hasenie požiaru pri varení nikdy nepoužívajte vodu. Spotrebič vypnite a plameň zakryte napr. požiarňou pokrývkou alebo pokrievkou.
- **UPOZORNENIE:** Spotrebič sa nesmie zapájať cez externé spínacie zariadenie, ako napr. časovač, ani nesmie byť zapojený do obvodu, ktorý sa pravidelne vypína a zapína.
- **VÝSTRAHA:** Proces prípravy jedla musí byť pod dozorom. Krátkodobý proces prípravy jedla si vyžaduje nepretržitý dozor.
- **UPOZORNENIE:** Nebezpečenstvo požiaru: Na varných povrchoch neskladujte žiadne predmety.
- Kovové predmety, napríklad nože, vidličky, lyžice a pokrievky by sa nemali klásť na povrch varného panela, pretože sa môžu zohriať.
- Spotrebič nepoužívajte pred jeho nainštalovaním do nábytku určeného na zabudovanie.
- Na čistenie spotrebiča nepoužívajte parné čističe.
- Ak je sklokeramický/sklenený povrch prasknutý, vypnite spotrebič a odpojte ho z elektrickej siete. V prípade zapojenia spotrebiča do elektrickej siete priamo pomocou spojovacej skrinky odpojte spotrebič od sieťového napájania vybratím poistky. V oboch prípadoch kontaktujte autorizované servisné stredisko.
- Ak je poškodený napájací kábel, musí ho vymeniť výrobca, autorizovaný servis alebo podobne kvalifikované osoby, aby sa predišlo nebezpečenstvu.
- **UPOZORNENIE:** Používajte iba také ochranné lišty varného panela, ktoré navrhol výrobca kuchynského spotrebiča, alebo ich výrobca kuchynského spotrebiča uvádza ako vhodné v návode na použitie, alebo ochranné

lišty varného panela zahrnuté v spotrebiči. Použitie nevhodných ochranných líšt môže spôsobiť nehody.

2. BEZPEČNOSTNÉ POKYNY

2.1 Montáž

VAROVANIE!

Tento spotrebič môže nainštalovať len kvalifikovaná osoba.

VAROVANIE!

Hrozí nebezpečenstvo poranenia alebo poškodenia spotrebiča.

- Odstráňte všetky obaly.
- Poškodený spotrebič neinštalujte ani nepoužívajte.
- Dodržiavajte pokyny na inštaláciu dodané so spotrebičom.
- Dodržiavajte požadovanú minimálnu vzdialenosť od iných spotrebičov a nábytku.
- Vždy dávajte pozor, ak presúvate spotrebič, pretože je ťažký. Vždy používajte ochranné rukavice a uzavretú obuv.
- Plochy výrezu utesnite tesniacim materiálom, aby ste predišli vydatiu spôsobenému vlhkosťou.
- Spodnú časť spotrebiča chráňte pred parou a vlhkosťou.
- Spotrebič neinštalujte vedľa dverí ani pod okno. Predídete tak zhodeniť horúceho kuchynského riadu zo spotrebiča pri otvorení dverí alebo okna.
- Ak je spotrebič nainštalovaný nad zásuvkami, uistite sa, že je priestor medzi spodnou časťou spotrebiča a hornou zásuvkou postačujúci na cirkuláciu vzduchu.
- Spodná časť spotrebiča sa môže zohriať. Zabezpečte inštaláciu oddelovacieho panelu z preglejky, kuchynského skeletového materiálu alebo iných nehorľavých materiálov pod spotrebič, aby ste zabránili prístupu k dolnej časti.
- Oddelovací panel musí plne zakrývať oblasť pod varným panelom.

2.2 Zapojenie do elektrickej siete

VAROVANIE!

Nebezpečenstvo požiaru a zásahu elektrickým prúdom.

- Všetky elektrické pripojenia musí vykonať kvalifikovaný elektrikár.
- Spotrebič musí byť uzemnený.
- Pred akýmkoľvek zásahom odpojte spotrebič od elektrickej siete.
- Uistite sa, že parametre na typovom štítku sú kompatibilné s elektrickým napätím zdroja napájania.
- Skontrolujte, či je spotrebič správne nainštalovaný. Uvoľnený a nesprávny elektrický sieťový kábel alebo zástrčka (ak sa používa) môže spôsobiť zohriatie vývodného kábla.
- Použite vhodný elektrický sieťový kábel.
- Nedovoľte, aby sa sieťový kábel zamotal.
- Skontrolujte, či je nainštalovaná ochrana proti zásahu elektrickým prúdom.
- Použite svorku na odľahčenie ťahu na kábli.
- Ak zapojíte nejaký elektrický spotrebič do zásuvky, dbajte na to, aby sa sieťový kábel alebo zástrčka (ak je k dispozícii) nedotýkala horúceho spotrebiča alebo horúceho kuchynského riadu.
- Nepoužívajte viaczásuvkové adaptéry ani predlžovacie káble.
- Uistite sa, že zástrčka (ak je k dispozícii) alebo sieťový kábel nie sú poškodené. Ak treba vymeniť poškodený prírodný elektrický kábel, kontaktujte náš autorizovaný servis alebo elektrikára.
- Zariadenie na ochranu pred dotykem elektrických častí pod napätím a izolovaných častí treba namontovať tak, aby sa nedalo odstrániť bez nástrojov.
- Sieťovú zástrčku pripojte do sieťovej zásuvky až po dokončení inštalácie. Po inštalácii sa uistite, že máte prístup k sieťovej zástrčke.

- Ak je sieťová zásuvka uvoľnená, nezapájajte do nej sieťovú zástrčku.
- Spotrebič neodpájajte ťahaním za napájací kábel. Vždy ťahajte za sieťovú zástrčku.
- Použite iba správne odpájacie zariadenia: ochranné ističe alebo poistky (skrutkovacie poistky treba vybrať z držiaka), uzemnenia a stýkače.
- Elektrická sieť v domácnosti musí mať odpájacie zariadenie, ktoré umožní odpojenie spotrebiča od elektrickej siete na všetkých póloch. Vzdialenosť kontaktov odpájacieho zariadenia musí byť minimálne 3 mm.

2.3 Použitie

VAROVANIE!

Hrozí nebezpečenstvo poranenia, popálenín alebo zásahu elektrickým prúdom.

- Nemeňte technické parametre tohto spotrebiča.
- Pred prvým použitím odstráňte všetky obaly, štítky a ochrannú fóliu (ak sa používajú).
- Uistite sa, že nie sú otvory vetrania zablokované.
- Spotrebič počas prevádzky nenechávajte bez dozoru.
- Po každom použití vypnite varnú zónu.
- Na varné zóny nepokladajte príbor ani pokrievky panvíc. Môžu sa zahriať na vysokú teplotu.
- Spotrebič neobsluhujte s mokrymi rukami alebo keď je v kontakte s vodou.
- Spotrebič nepoužívajte ako pracovný alebo skladovací povrch.
- Ak je povrch spotrebiča popraskaný, okamžite ho odpojte od napájania. Zabrániť tým zásahu elektrickým prúdom.
- Keď vkladáte pokrm do horúceho oleja, môže olej vyprsknúť.

VAROVANIE!

Hrozí nebezpečenstvo požiaru a výbuchu.

- Tuky a oleje môžu pri zohriatí uvoľňovať horľavé výpary. Pri príprave pokrmov musia byť plamene alebo horúce

predmety v dostatočnej vzdialenosti od tukov a olejov.

- Výpary, ktoré sa uvoľňujú z veľmi horúcich olejov, môžu spôsobiť spontánne vznietenie.
- Použitý olej, ktorý obsahuje zvyšky jedla, môže spôsobiť požiar pri nižšej teplote ako olej použitý po prvýkrát.
- Horľavé látky ani predmety, ktoré sú nasiaknuté horľavými látkami, nekladte do spotrebiča, do jeho blízkosti ani naň.

VAROVANIE!

Hrozí nebezpečenstvo poškodenia spotrebiča.

- Horúci kuchynský riad nekladte na ovládací panel.
- Na sklenený povrch varného panela nekladte horúcu pokrievku varnej nádoby.
- Nenechajte obsah kuchynského riadu vyvrieť.
- Dávajte pozor, aby predmety alebo kuchynský riad nespádli na spotrebič. Povrch môže byť poškodený.
- Nezapínajte varné zóny s prázdny kuchynským riadom alebo bez kuchynského riadu.
- Na spotrebič nekladte allobal.
- Kuchynský riad vyrobený z liatiny, hliníka alebo s poškodeným dnom môže spôsobiť poškriabanie skla/sklokeramiky. Keď tieto predmety potrebujete posunúť mimo varného povrchu, zdvihnite ich.

2.4 Starostlivosť a čistenie

- Spotrebič pravidelne čistite, aby ste predišli znehodnoteniu povrchového materiálu.
- Pred čistením spotrebiča ho vypnite a nechajte vychladnúť.
- Na čistenie spotrebiča nepoužívajte prúd vody ani paru.
- Spotrebič čistite vlhkou mäkkou handričkou. Používajte iba neutrálne saponáty. Nepoužívajte abrazívne výrobky, špongie s abrazívnou vrstvou, rozpúšťadlá ani kovové predmety.

2.5 Servis

- Ak treba dať spotrebič opraviť, obráťte sa na autorizované servisné stredisko. Používajte iba originálne náhradné diely.

- Informácie o žiarovke/žiarovkách vnútri tohto výrobku a náhradných dieloch osvetlenia, ktoré sa predávajú samostatne: Tieto žiarovky sú navrhnuté tak, aby odolali extrémnym podmienkam v domácich spotrebičoch, ako napr. teplota, vibrácie, vlhkosť, alebo slúžia ako ukazovatele prevádzkového stavu spotrebiča. Nie sú určené na používanie iným spôsobom a nie sú vhodné na osvetlenie priestorov v domácnosti.

2.6 Likvidácia

VAROVANIE!

Hrozí nebezpečenstvo poranenia alebo udusenía.

- Informácie o spôsobe likvidácie spotrebiča získate na mestskom alebo obecnom úrade.
- Spotrebič odpojte od elektrickej siete.
- Prívodný elektrický kábel odrežte blízko pri spotrebiči a zlikvidujte ho.

3. INŠTALÁCIA

VAROVANIE!

Pozrite si kapitoly ohľadne bezpečnosti.

3.1 Pred inštaláciou

Pred nainštalovaním varného panela si zapíšte informácie uvedené dolu na typovom štítku. Typový štítok s technickými údajmi je umiestnený na spodnej strane varného panela.

Sériové číslo

3.2 Zabudovateľné varné panely

Zabudovateľné varné panely sa môžu používať až po zabudovaní do vhodnej skrinky alebo do pracovnej dosky, ktoré vyhovujú platným normám.

3.3 Pripevnenie tesnenia

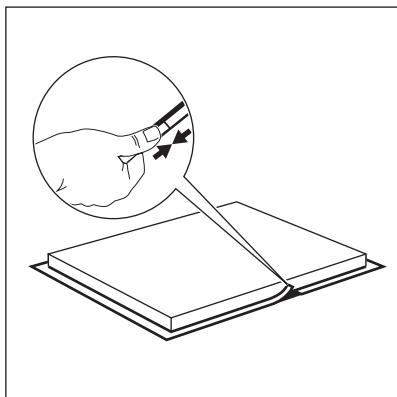

Inštalácia na povrch

1. Vyčistíte pracovnú dosku okolo vyrezanej oblasti.
2. Pripevnite dodaný 2x6 mm tesniaci pásik na spodný okraj varnej dosky pozdĺž vonkajšieho okraja sklokeramiky. Tesniacu pásku nenatáhuajte. Dbajte na to, aby sa konce tesniacej pásky nachádzali v strede jednej strany varného panela.
3. Pri strihaní tesniacej pásky ponechajte niekoľko milimetrov navyše.
4. Spojte oba konce tesniacej pásky.

3.4 Montáž

Pri inštalácii varného panela pod odsávač pár si pozrite pokyny na inštaláciu odsávača pár pre minimálnu vzdialenosť medzi spotrebičmi.

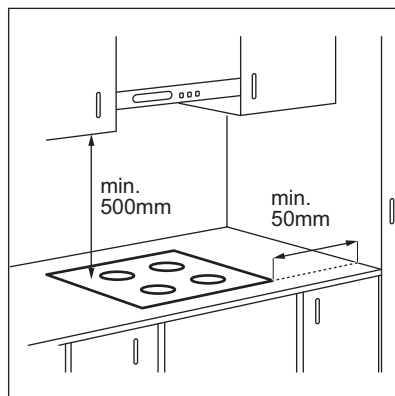

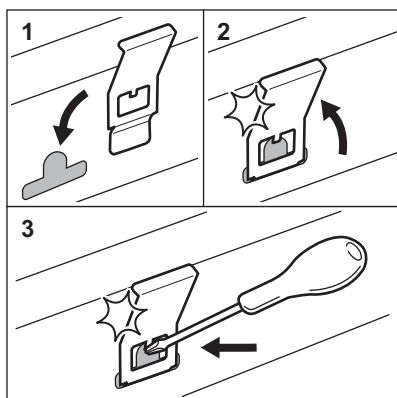
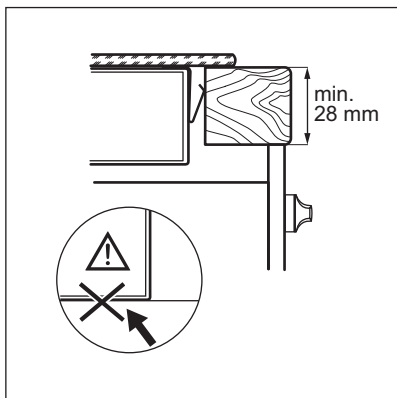
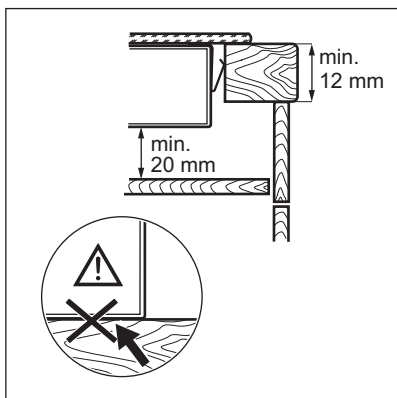
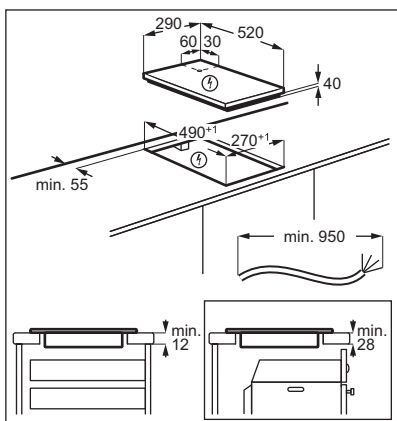

3.5 Inštalácia viac ako jedného varného panelu

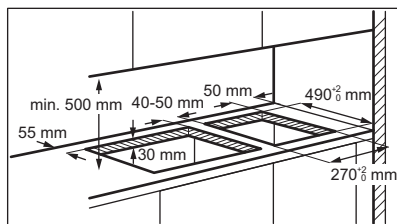

3.6 Pripájací kábel

- Varný panel sa dodáva s pripájacím káblom.
- Pri výmene poškodeného sieťového kábla použite kábel typu: H05V2V2-F s odolnosťou voči teplote 90 °C alebo vyššej. Obráťte sa na autorizované servisné stredisko. Výmenu pripájacieho kábla môže vykonať iba kvalifikovaný elektrikár.

4. POPIS VÝROBKU

4.1 Rozloženie varnej plochy

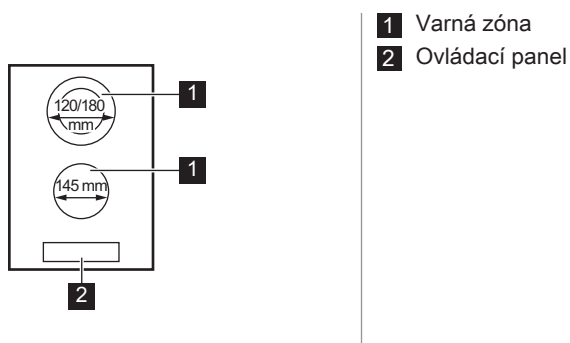

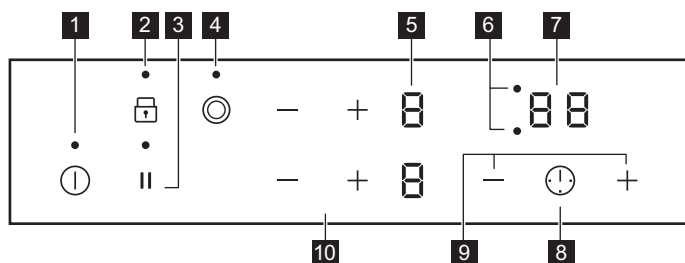

4.2 Rozloženie ovládacieho panela









Spotrebič sa ovláda senzorovými tlačidlami. Zobrazenia, ukazovatele a zvuky vám oznámia, ktoré funkcie sú zapnuté.

Senzorové tlačidlo	Funkcia	Poznámka	
1	ⓘ	Zap. / Vyp.	Zapínanie a vypínanie varného panela.
2	🔒	Blokovanie / Detská poistka	Zablokovanie a odblokovanie ovládacieho panela.
3		Prestávka	Zapnutie a vypnutie funkcie
4	⊙	-	Zapínanie a vypínanie vonkajšieho okruhu.
5	-	Displej varného stupňa	Zobrazenie varného stupňa.
6	-	Ukazovatele varných zón pre časomer	Ukazujú, pre ktorú zónu nastavujete čas.
7	-	Displej časomeru	Zobrazenie času v minútach.

Senzorové tlačidlo	Funkcia	Poznámka
8 	-	Voľba varnej zóny.
9 	-	Predĺženie alebo skrátenie času.
10 	-	Nastavenie varného stupňa.

4.3 Zobrazenie varného stupňa

Displej	Popis
	Varná zóna je vypnutá.
	Varná zóna je zapnutá.
	Funkcia Prestávka je zapnutá.
 + číslo	Vyskytla sa porucha.
	OptiHeat Control (3-krokový indikátor zvyškového tepla): pokračovať vo varení/uchovať teplé/zvyškové teplo.
	Funkcia Blokovanie / Detská poistka je zapnutá.
	Funkcia Automatické vypínanie je zapnutá.

5. KAŽDODENNÉ POUŽÍVANIE

VAROVANIE!

Pozrite si kapitoly ohľadne bezpečnosti.

5.1 Zapnutie a vypnutie

Ak chcete varný panel zapnúť alebo vypnúť, dotknite sa tlačidla  na 1 sekundu.

5.2 Automatické vypínanie

Funkcia automaticky vypne varný panel, ak:

- všetky varné zóny sú vypnuté,
- po zapnutí varného panela nenastavíte žiadny varný stupeň,
- rozlejete alebo položíte niečo na ovládací panel na viac ako 10 sekúnd (panvicu, handru atď.). Zaznie zvukový signál a varný panel sa vypne. Odstráňte príslušný predmet alebo vyčistite ovládací panel.

- ak nevypnete varnú zónu alebo nezmeníte varný stupeň. Po určitej dobe sa zobrazí symbol  a varný panel sa vypne.

Varné stupne a časy, po ktorých sa varný panel vypne:

Varný stupeň	Varný panel sa vypne po
 , 1 - 2	6 hodinách
3 - 4	5 hodinách
5	4 hodinách
6 - 9	1,5 hodine



5.3 Varný stupeň

Ak chcete zvýšiť varný stupeň, dotknite sa . Ak chcete znížiť varný stupeň, dotknite sa

— Ak chcete varnú zónu vypnúť, dotknite sa naraz **+** a **—**.

5.4 OptiHeat Control (3-krokový indikátor zvyškového tepla)

VAROVANIE!

 /  /  Pokiaľ je ukazovateľ zapnutý, hrozí nebezpečenstvo popálenia zvyškovým teplom.

Indikátory sa zobrazia, keď je varná zóna horúca. Zobrazujú úroveň zvyškového tepla pre varné zóny, ktoré práve používate:

 - pokračovať vo varení,

 - uchovať teplé,

 - zvyškové teplo.

Ukazovateľ sa môže takisto zobrazovať:

- pre susedné varné zóny aj v prípade, ak ich nepoužívate;
- keď položíte horúci kuchynský riad na chladnú varnú zónu;
- keď je varný panel vypnutý, ale varná zóna je stále horúca.

Ukazovateľ zmizne, keď varná zóna ochladne.

5.5 Zapnutie a vypnutie vonkajších okruhov

Varný povrch môžete manuálne prispôsobiť rozmerom kuchynského riadu.

Nastavte varný stupeň pre varnú zónu.

Vyberte symbol určený pre varnú zónu: .

Zapnutie vonkajšieho okruhu: dotknite sa symbolu. Zobrazí sa ukazovateľ.

Vypnutie vonkajšieho okruhu: dotknite sa symbolu, kým ukazovateľ nezhasne.

5.6 Časovač

• Časovač odpočítavania

Pomocou tejto funkcie môžete nastaviť, ako dlho má byť zapnutá varná zóna pre jedno konkrétne varenie.

Najprv nastavte varný stupeň varnej zóny a potom nastavte funkciu.

Nastavenie varnej zóny: opakovanie sa dotýkajte , kým sa nezobrazí ukazovateľ varnej zóny.

Zapnutie funkcie alebo zmena času:

dotknite sa **+** alebo **—** časovača a nastavte čas (00-99 minút). Keď ukazovateľ varnej zóny začne blikať, odpočítava sa nastavený čas.

Kontrola zostávajúceho času: dotknite sa , aby ste nastavili varnú zónu. Ukazovateľ varnej zóny začne blikať. Na displeji sa zobrazí zostávajúci čas.

Vypnutie funkcie: dotknite sa , aby ste nastavili varnú zónu a potom sa dotknite **—**. Zostávajúci čas sa odrátava smerom nadol až po **00**. Ukazovateľ varnej zóny zhasne.



Keď odpočítavanie skončí, zaznie zvukový signál a začne blikať **00**. Varná zóna sa vypne.

Vypnutie zvuku: dotknite sa .

• Časomer

Túto funkciu môžete použiť, keď je varný panel zapnutý a varné zóny nie sú v činnosti. Na displeji varného stupňa sa zobrazí .

Zapnutie funkcie: dotknite sa  a potom sa dotknite **+** alebo **—** časovača, aby ste nastavili čas. Keď doba pečenia uplynie, zaznie zvukový signál a začne blikať **00**.

Vypnutie zvuku: dotknite sa .

Vypnutie funkcie: dotknite sa  a potom **—**. Zostávajúci čas sa odrátava smerom nadol až po **00**.



Táto funkcia nemá vplyv na činnosť varných zón.

5.7 Prestávka

Táto funkcia nastaví všetky zapnuté varné zóny na najnižší varný stupeň.

Keď je funkcia v činnosti, sú zablokované všetky ostatné symboly na ovládacích paneloch.

Funkcia nezastaví funkcie časovača.

1. Zapnutie funkcie: stlačte tlačidlo .

Rozsvieti sa . Varný stupeň sa zníži na 1.



2. Funkciu vypnete stlačením tlačidla .

Rozsvieti sa predchádzajúci varný stupeň.

5.8 Blokovanie

Ovládací panel môžete zablokovať počas prevádzky varných zón. Táto funkcia zabráni neúmyselnej zmene varného stupňa.

Najprv nastavte varný stupeň.

Zapnutie funkcie: Dotknite sa . Na 4 sekundy sa rozsvieti . Časovač zostane zapnutý.



Vypnutie funkcie: dotknite sa . Zobrazí sa predchádzajúci varný stupeň.









Keď vypnete varný panel, vypnete aj túto funkciu.





5.9 Detská poistka

Táto funkcia zabráni neúmyselnému zapnutiu varného panela.





Zapnutie funkcie: zapnite varný panel pomocou . Nenastavujte žiadny varný stupeň. Dotknite sa  na 4 sekundy.



Rozsvieti sa . Vypnite varný panel pomocou .

Vypnutie funkcie: zapnite varný panel pomocou . Nenastavujte žiadny varný stupeň. Dotknite sa  na 4 sekundy. Rozsvieti sa . Vypnite varný panel pomocou .

Ak chcete dočasne prerušiť funkciu iba na jedno varenie: varný panel zapnite pomocou .  sa zapne. Dotknite sa  na 4 sekundy. **Do 10 sekúnd nastavte varný stupeň.** Varný panel môžete používať. Po vypnutí varného panela pomocou  sa funkcia znovu zapne:

5.10 OffSound Control (Vypnutie a zapnutie zvukovej signalizácie)

Vypnite varný panel. Dotknite sa  na 3 sekundy. Displej sa zapne a vypne. Dotknite sa  na 3 sekundy. Rozsvieti sa  alebo . Dotknite sa  ľavej prednej zóny, aby ste vybrali jednu z nasledovných možností:

-  – zvuková signalizácia je vypnutá
 -  – zvuková signalizácia je zapnutá
- Ak chcete potvrdiť výber, počkajte na automatické vypnutie varného panela.

Ak je táto funkcia nastavená na , zvuková signalizáciu budete počuť iba v prípade, že:

- sa dotknete 
- Časomer sa vypne
- Časovač odpočítavania sa vypne
- položíte niečo na ovládací panel.

6. TIPY A RADY



VAROVANIE!

Pozrite si kapitoly ohľadne bezpečnosti.

6.1 Kuchynský riad

- Dno kuchynského riadku musí byť čo najhrubšie a najplochšie.

- Pred položením panvíc na povrch varného panela sa uistite, že sú ich dná čisté a suché.
- Aby ste predišli škrabancom, neposúvajte ani neodierajte hrniec po keramickom skle.



Kuchynský riad zo smaltovanej ocele s hliníkovým alebo medeným dnom môže spôsobiť zmenu sfarbenia na sklokeramickom povrchu.

6.2 Príklady použitia pri príprave jedál



Údaje v tabuľke sú len referenčné.

Varný stupeň	Použite na:	Čas (min)	Rady
- 1	Hotové jedlo uchovávajte teplé.	podľa potreby	Na kuchynský riad položte pokrievku.
1 - 2	Holandská omáčka, topenie: maslo, čokoláda, želatína.	5 - 25	Z času na čas premiešajte.
2	Tuhnutie: nadýchané omelety, pečené vajcia.	10 - 40	Varte s pokrievkou.
2 - 3	Dusenie ryže a jedál s mliečnym základom, prihrievanie hotových jedál.	25 - 50	Pridajte aspoň dvakrát toľko tekutiny ako ryže, mliečne jedlá v polovici varenia premiešajte.
3 - 4	Dusenie zeleniny, rýb, mäsa.	20 - 45	Pridajte niekoľko polievkových lyžíc vody. Počas prípravy kontrolujte množstvo vody.
4 - 5	Dusenie zemiakov a inej zeleniny.	20 - 60	Zakryte dno hrnca 1 – 2 cm vody. Počas prípravy kontrolujte hladinu vody. Pokrievku nechajte položenú na hrnci.
4 - 5	Príprava väčších množstiev jedla, omáčok a polievok.	60 - 150	Až 3 l tekutiny a prísady.
6 - 7	Jemné smaženie: rezne, telacie cordon bleu, kottlety, rizzoly, klobásy, pečeň, zäsmažka, vajcia, palacinky, šišky.	podľa potreby	V prípade potreby obráťte.
7 - 8	Silné smaženie, opečené zemiakové pyrė, karé, steaký.	5 - 15	V prípade potreby obráťte.
9	Varenie vody, varenie cestovín, príprava mäsa (guláš, ragú), hranolčeky.		

7. STAROSTLIVOSŤ A ČISTENIE



VAROVANIE!

Pozrite si kapitoly o ohľadne bezpečnosti.

7.1 Všeobecné informácie

- Varný panel po každom použití očistite.
- Dbajte na to, aby bola dolná časť kuchynského riadu vždy čistá.
- Škrabance a tmavé škvrny na povrchu neovplyvňujú to, ako varný panel funguje.
- Používajte špeciálny čistíč určený na povrch varného panela.

- Použite špeciálnu škrabku na sklo.

7.2 Čistenie varného panela

- **Okamžite odstráňte:** roztavený plast, plastovú fóliu, soľ, cukor a potraviny s cukrom, inak môžu nečistoty poškodiť varný panel. Dávajte pozor, aby ste sa nepopáliili. Špeciálnu škrabku priložte na sklenený povrch tak, aby bola naklonená v ostrom uhle, a čepel posúvajte po povrchu.
- **Odstráňte, keď je varný panel dostatočne vychladený:** krúžky vodného

kameňa, vodné krúžky, tukové škvrny, lesklé kovové sfarbenie. Varný panel vyčistíte vlhkou handričkou s neabrazívnym čistiacim prostriedkom. Po čistení utrite varný panel mäkkou handričkou.

- **Odstráňte lesklé kovové sfarbenie:** použite roztok vody s octom a vyčistíte sklenený povrch handričkou.





8. ODSTRAŇOVANIE PROBLÉMOV

VAROVANIE!

Pozrite si kapitoly ohľadne bezpečnosti.

8.1 Čo robiť, ak...

Problém	Možná príčina	Náprava
Varný panel sa nedá zapnúť ani používať.	Varný panel nie je pripojený ku zdroju elektrického napájania alebo je pripojený nesprávne.	Skontrolujte, či je varný panel správne pripojený k zdroju elektrického napájania.
	Je vypálená poistka.	Uistite sa, že poruchu spôsobila poistka. Ak sa poistka vypáli opakovane, obráťte sa na kvalifikovaného elektrikára.
	Nastavenie ohrevu ste nenastavili na 10 sekúnd.	Varný panel znovu zapnite a do 10 sekúnd nastavte stupeň ohrevu.
	Súčasne ste sa dotkli 2 alebo viacerých senzorových polí.	Dotýkajte sa iba jedného senzorového poľa.
	Prestávka je zapnuté.	Pozrite si časť „Prestávka“.
	Na ovládacom paneli sú voda alebo tukové škvrny.	Vyčistite ovládací panel.
Znie neprerušované pípanie.	Elektrické pripojenie je nesprávne.	Odpojte varný panel od elektrickej siete. Požiadajte kvalifikovaného elektrikára, aby skontroloval inštaláciu.
Zaznie zvukový signál a varný panel sa vypne. Zaznie zvukový signál, keď je varný panel vypnutý.	Umiestnili ste niečo na jedno alebo viaceré senzorové polia.	Odstráňte daný predmet zo senzorových polí.
Varný panel sa vypne.	Umiestnili ste niečo na senzorové pole  .	Odstráňte daný predmet zo senzorového poľa.
Ukazovateľ zvyškového tepla sa nerozsvieti.	Zóna nie je horúca, pretože bola zapnutá iba krátky čas, alebo je poškodený senzor.	Ak bola zóna zapnutá dostatočne dlho, aby sa zohrial, obráťte sa na autorizované servisné stredisko.
Vonkajší okruh sa nedá zapnúť.	Varná zóna nebola aktivovaná.	Najprv nastavte varný stupeň pre varnú zónu.

Problém	Možná príčina	Náprava
 Na viacnásobnej zóne je tmavá oblasť.	Je normálne, že na viacnásobnej zóne je tmavá oblasť.	
Ovládací panel sa na dotyk zohreje.	Kuchynský riad je príliš veľký alebo ste ho položili príliš blízko k ovládacímu panelu.	Ak je to možné, preložte veľký riad na zadné zóny.
Pri dotyku senzorových polí nezaznejú žiadne zvuky.	Zvuky sú vypnuté.	Zapnite zvuky. Pozrite si časť „Každodenné používanie“.
 sa rozsvieti.	Je zapnuté Detská poistka alebo Blokovanie.	Pozrite si časť „Každodenné používanie“.
 a číslo sa rozsvieti.	Nastala chyba vo varnom paneli.	Vypnite varný panel a po 30 sekundách ho znova zapnite. Keď sa opäť rozsvieti symbol  , odpojte varný panel od elektrickej siete. Po 30 sekundách opäť pripojte varný panel. Ak problém pretrváva, obráťte sa na autorizované servisné stredisko.
 sa rozsvieti.	Chýba druhá fáza napájania.	Skontrolujte, či je varný panel správne pripojený ku zdroju elektrického napájania. Poistku vyberte, počkajte jednu minútu a poistku opäť vložte.

8.2 Ak nenájdete riešenie...

Ak problém nedokážete odstrániť sami, kontaktujte svojho predajcu alebo autorizované servisné stredisko. Uveďte údaje z typového štítku. Uveďte aj trojmiestny kód sklokeramiky (je v rohu skleneného povrchu) a zobrazované chybové hlásenie.

Uistite sa, že ste varný panel používali správne. V opačnom prípade nebude servisný zásah servisného technika alebo predajcu bezplatný, a to ani počas záručnej doby. Informácie o záručnej dobe a autorizovaných servisných strediskách sú uvedené v záručnej brožúre.

9. TECHNICKÉ ÚDAJE

9.1 Typový štítok

Model LHR3233CK
Typ 60 HED D1 KO

Sér. č.
ELECTROLUX

Č. výrobku (PNC) 949 492 552 00
220 - 240 V, 50 – 60 Hz
Vyrobené v: Rumunsko
2.9 kW



9.2 Špecifikácia varných zón

Varná zóna	Nominálny výkon (max. varný stupeň) [W]	Priemer varnej zóny [mm]
Stredný predný	1200	145
Stredný zadný	700 / 1700	120 / 180

Optimálne výsledky varenia dosiahnete použitím riadu s priemerom nie väčším ako je priemer varnej zóny.

10. ENERGETICKÁ ÚČINNOSŤ

10.1 informácie o výrobku

Identifikácia modelu	LHR3233CK	
Typ varného panelu	Vstavaný varný panel	
Počet varných zón	2	
Technológia ohrevu	Sálavé ohrevné teleso	
Priemer kruhových varných zón (Ø)	Stredný predný	14.5 cm
	Stredný zadný	18.0 cm
Spotreba energie na varnú zónu (EC electric cooking)	Stredný predný	188.0 Wh/kg
	Stredný zadný	191.6 Wh/kg
Spotreba energie na varný panel (EC electric hob)	189.8 Wh/kg	

IEC / EN 60350-2 – Elektrické varné spotrebiče pre domácnosť – Časť 2: Varné panely – metódy merania výkonu.

10.2 úspora energie

Pri každodennom varení môžete ušetriť energiu, ak budete postupovať podľa nižšie uvedených rád.

- Keď zohrievate vodu, použite len také množstvo, aké potrebujete.

- Na riad podľa možností vždy položte pokrievku.
- Kuchynský riad položte na varnú zónu pred jej zapnutím.
- Dno kuchynského riadu by malo mať rovnaký priemer ako varná zóna.
- Na menšie varné zóny položte menší riad.
- Kuchynský riad položte priamo do stredu varnej zóny.
- Zvyškové teplo využite na udržiavanie teploty jedla alebo na jeho roztopenie.

11. OCHRANA ŽIVOTNÉHO PROSTREDIA

Materiály označené symbolom  odovzdajte na recykláciu. Obal hodte do príslušných kontajnerov na recykláciu. Chráňte životné prostredie a zdravie ľudí a recyklujte odpad z elektrických a elektronických spotrebičov. Nelikvidujte spotrebiče označené symbolom

 spolu s odpadom z domácnosti. Výrobok odovzdajte v miestnom recyklačnom zariadení alebo sa obráťte na obecný alebo mestský úrad.

MISLIMO NA VAS

Zahvaljujemo se vam, da ste kupili napravo Electrolux. Izbrali ste izdelek, ki s sabo prinaša večdesetletne strokovne izkušnje in inovacije. Ta genialen in eleganten izdelek je bil zasnovan z vami v mislih. Kadar koli ga uporabite, ste tako lahko prepričani, da boste vsakič dobili odlične rezultate.

Pozdravljeni pri podjetju Electrolux.

Obiščite naše spletno mesto za



Pridobitev nasvetov glede uporabe, brošure, odpravljanje težav, servisne informacije in informacije glede popravil:

www.electrolux.com/support



Registrirajte izdelek za večjo uporabnost:

www.registerelectrolux.com



Kupite dodatno opremo, potrošno blago in originalne nadomestne dele za vašo napravo:

www.electrolux.com/shop

SKRB ZA STRANKE IN SERVIS

Vedno uporabite samo originalne rezervne dele.

Ko kličete servis, imejte pri roki naslednje podatke: Model, številka izdelka, serijska številka.

Podatke najdete na ploščici za tehnične navedbe.

 Opozorilo / varnostne informacije

 Splošni podatki in nasveti

 Informacije o varovanju okolja

Pridržujemo si pravico do sprememb.

KAZALO

1. VARNOSTNE INFORMACIJE.....	343
2. VARNOSTNA NAVODILA.....	346
3. NAMESTITEV.....	348
4. OPIS IZDELKA.....	350
5. VSAKODNEVNA UPORABA.....	351
6. NAMIGI IN NASVETI.....	353
7. VZDRŽEVANJE IN ČIŠČENJE.....	354
8. ODPRAVLJANJE TEŽAV.....	355
9. TEHNIČNI PODATKI.....	356
10. ENERGIJSKA UČINKOVITOST.....	357
11. SKRB ZA OKOLJE.....	357

1. VARNOSTNE INFORMACIJE

Pred namestitvijo in uporabo naprave natančno preberite priložena navodila. Proizvajalec ni odgovoren za poškodbe ali škodo, nastalo zaradi nepravilne namestitve ali uporabe.

Navodila vedno shranite na varnem in dostopnem mestu za poznejšo uporabo.

1.1 Varnost otrok in ranljivih oseb

- To napravo lahko otroci od osmega leta naprej ter osebe z zmanjšanimi telesnimi, čutnimi ali razumskimi sposobnostmi ali s pomanjkanjem izkušenj ter znanja uporabljajo le pod nadzorom ali če so dobile ustrezna navodila glede varne uporabe naprave in če se zavedajo nevarnosti, ki obstajajo. Otroci, mlajši od osem (8) let, ter osebe z visoko stopnjo invalidnosti se ne smejo približevati napravi, če niso pod nenehnim nadzorom.
- Otroci morajo biti pod nadzorom, da se ne igrajo z napravo .
- Vso embalažo hranite zunaj dosega otrok in jo ustrezno zavržite.
- OPOZORILO: Naprava in dostopni deli med uporabo postanejo vroči. Med uporabo in hlajenjem naprave naj bo naprava izven dosega otrok in hišnih ljubljencev.
- Če je naprava opremljena z zaščito za otroke, mora biti zaščita vklopljena.
- Otroci ne smejo izvajati čiščenja in uporabniškega vzdrževanja naprave, če ni zagotovljen nadzor.

1.2 Splošna varnost

- Ta naprava je namenjena le kuhanju.
- Ta naprava je namenjena zgolj uporabi v gospodinjstvu v notranjem okolju.
- Ta naprava se lahko uporablja v pisarnah, hotelskih sobah, sobah motelov, kjer nudijo prenočišča z zajtrkom, kmečkih turizmih in drugih podobnih nastanitvenih objektih, kjer takšna uporaba ne presega (povprečnih) ravni domače uporabe.
- OPOZORILO: Naprava in dostopni deli med uporabo postanejo vroči. Pazite, da se ne dotaknete grelcev.

- **OPOZORILO:** Kuhanje na kuhalni plošči z maščobo ali oljem brez nadzora je lahko nevarno in lahko pripelje do požara.
- Ognja, ki nastane med kuhanjem, nikoli ne poskušajte pogasiti z vodo. Izklopite napravo in plamene prekrijte s požarno odejo ali pokrovom.
- **OPOZORILO:** Naprava se ne sme napajati preko zunanje preklopne naprave, kot je programska ura, in ne sme biti priključena na tokokrog, kjer si redno sledijo vklopi in izklopi.
- **POZOR:** Kuhanje mora biti nadzorovano. Kratkotrajno kuhanje mora biti stalno nadzorovano.
- **OPOZORILO:** Nevarnost požara: Na kuhalnih površinah ne shranjujte predmetov.
- Ne postavljajte kovinskih predmetov, kot so noži, vilice, žlice in pokrovke na površino kuhalne plošče, ker se lahko segrejejo.
- Ne uporabljajte, preden jo namestite v vgrajeno strukturo.
- Za čiščenje naprave ne uporabljajte parnega čistilnika.
- V primeru počene površine steklokeramične plošče izklopite napravo in jo izključite iz napajanja. Če je naprava priključena na električno omrežje neposredno preko razdelilne omarice, odstranite varovalko, da napravo izključite iz napajanja. V obeh primerih se obrnite na pooblaščen servisni center.
- Če je napajalni kabel poškodovan, ga mora v izogib nevarnostim zamenjati proizvajalec, zastopnik njegovega pooblaščenega servisnega centra ali druga strokovno usposobljena oseba.
- **OPOZORILO:** Uporabljajte samo varovala kuhalne plošče, ki jih je zasnoval proizvajalec kuhalne naprave ali ki jih proizvajalec naprave navede kot primerne v navodilih za uporabo, ali varovala kuhalne plošče, priložena napravi. Zaradi uporabe neprimernih varoval lahko pride do nezgode.

2. VARNOSTNA NAVODILA

2.1 Montaža

OPOZORILO!

To napravo lahko namesti le strokovno usposobljena oseba.

OPOZORILO!

Nevarnost telesnih poškodb ali poškodb naprave.

- Odstranite vso embalažo.
- Ne nameščajte ali uporabljajte poškodovane naprave.
- Upoštevajte navodila za namestitvev, priložena napravi.
- Upoštevajte predpisano najmanjšo razdaljo do drugih naprav in enot.
- Pri premikanju naprave bodite pazljivi, ker je težka. Vedno uporabljajte zaščitne rokavice in priloženo obutev.
- Izreze omarice zatesnite s tesnilom, da vlaga ne povzroči nabrekanja.
- Spodnjo stran naprave zaščitite pred paro in vlago.
- Naprave ne nameščajte v bližino vrat ali pod okna. Na ta način preprečite, da bi vroča posoda padla z naprave, ko odprete vrata ali okno.
- Če napravo namestite nad predale, mora biti razmik med spodnjim delom naprave in zgornjim predalom dovolj velik za kroženje zraka.
- Spodnji del naprave se lahko segreje. Pod napravo namestite ločevalno ploščo iz vezanega lesa, kuhinjski ogradni ali drug nevenljiv material, da preprečite dostop do spodnjega dela.
- Ločevalna plošča mora povsem pokrivati področje pod kuhalno ploščo.

2.2 Električne povezave

OPOZORILO!

Nevarnost požara in električnega udara.

- Električno priključitev mora izvesti usposobljen električar
- Napravo morate ozemljiti, .

- Pred katerikoli posegom se prepričajte, da naprava ni priključena na električno omrežje.
- Preverite, ali so parametri s ploščice za tehnične navedbe združljivi z električno napetostjo omrežja.
- Naprava mora biti nameščena pravilno. Zaradi slabo pritrjenega in napačnega priključnega kabla ali vtiča (če je na voljo) se lahko pregreje priključek.
- Uporabite pravi električni priključni kabel.
- Priključni kabel se ne sme zaplesti.
- Prepričajte se, da je nameščena zaščita pred električnim udarom.
- Na kablju uporabite objemko za razbremenitev napetosti.
- Prepričajte se, da se priključni kabel ali vtič (če obstaja) ne dotika vroče naprave ali posode, ko napravo vključite v vtičnico.
- Ne uporabljajte razdelilnikov in podaljškov.
- Pazite, da ne poškodujete vtiča (če obstaja) ali kabla. Za zamenjavo poškodovanega kabla se obrnite na naš pooblaščen servisni center ali električarja.
- Zaščita pred udarom električnega toka izoliranih delov in delov pod električno napetostjo mora biti pritrjena tako, da je ni mogoče odstraniti brez orodja.
- Vtič vtaknite v vtičnico šele ob koncu nameščanja. Poskrbite, da bo vtič dosegljiv tudi po namestitvi.
- Če je omrežna vtičnica zrahljana, ne vtikajte vtiča.
- Ne vlecite za električni priključni kabel, če želite izključiti napravo. Vedno povlecite za vtič.
- Uporabite le prave izolacijske naprave: odklopnike, varovalke (talilne varovalke odvijte iz nosilca), zaščitne naprave na diferenčni tok in kontaktorje.
- Električna napeljava mora imeti izolacijsko napravo, ki omogoča odklop naprave z omrežja na vseh polih. Izolacijska naprava mora imeti med posameznimi kontakti minimalno razdaljo 3 mm.

2.3 Uporaba

OPOZORILO!

Nevarnost poškodbe, opeklin in električnega udara.

- Ne spreminjajte specifikacij te naprave.
- Pred prvo uporabo odstranite vso embalažo, etikete in zaščitno folijo (če obstaja).
- Prepričajte se, da prezračevalne odprtine niso ovirane.
- Naprave med delovanjem ne puščajte brez nadzora.
- Kuhališče izklopite po vsaki uporabi.
- Ne postavljajte jedilnega pribora ali pokrovk kozic na kuhališča. Lahko se močno segrejejo.
- Naprave se ne dotikajte z mokrimi rokami, ali kadar je v stiku z vodo.
- Naprave ne uporabljajte kot delovno površino ali površino za odlaganje.
- Če je površina naprave počena, takoj odklopite napravo iz napajanja. S tem preprečite električni udar.
- Ko položite hrano v vroče olje, lahko olje pljuska na vse strani.

OPOZORILO!

Obstaja nevarnost požara in eksplozije.

- Maščobe in olja lahko ob segrevanju sproščajo vnetljive hlape. Plamenov ali segretyh predmetov ne približujte maščobam in olju, kadar kuhate z njimi.
- Hlapi, ki jih sprošča zelo vroče olje, lahko povzročijo spontani vžig.
- Rabljeno olje, ki lahko vsebuje ostanke hrane, lahko povzroči požar pri nižji temperaturi kot olje, ki se uporablja prvič.
- Ne postavljajte vnetljivih izdelkov ali predmetov, ki so prepojeni z vnetljivimi izdelki, v napravo, blizu nje ali nanjo.

OPOZORILO!

Obstaja nevarnost škode na napravi.

- Vroče posode ne postavljajte na nadzorno ploščo.
- Ne postavljajte vročega pokrova posode na stekleno površino kuhalne plošče.
- Ne dovolite, da iz posode povre vsa tekočina.

- Pazite, da predmeti ali posoda ne padejo na napravo. Površina se lahko poškoduje.
- Ne vkaplajte kuhališč, na katerih je prazna posoda ali pa so sploh ni nobene posode.
- Na napravo ne postavljajte aluminijaste folije.
- Posoda, ki je izdelana iz litega železa ali aluminija oz. ima poškodovano dno, lahko opraska steklo/steklokeramiko. Te predmete vedno dvignite, kadar jih morate premakniti na kuhalni površini.

2.4 Vzdrževanje in čiščenje

- Napravo redno čistite, da preprečite poškodbe materiala na površini.
- Preden se lotite čiščenja naprave, jo izklopite in počakajte, da se ohladi.
- Za čiščenje naprave ne uporabljajte vodnega pršca in pare.
- Napravo očistite z vlažno mehko krpo. Uporabljajte samo nevtralna čistilna sredstva. Za čiščenje ne uporabljajte abrazivnih čistil, grobih gobic, topil ali kovinskih predmetov.

2.5 Servis

- Za popravilo naprave se obrnite na pooblašteni servisni center. Uporabite samo originalne rezervne dele.
- O žarnicah v izdelku in nadomestnih žarnicah, ki se prodajajo ločeno: Te žarnice so zasnovane za ekstremne pogoje v gospodinjskih aparatih, kot so izjemne temperature, vibracije in vlažnosti, ali za sporočanje informacij o delovanju aparata. Niso namenjene za uporabo druge in niso primerne za sobno razsvetljavo v gospodinjstvu

2.6 Odlaganje

OPOZORILO!

Nevarnost poškodbe ali zadržitve.

- Za informacije o pravilnem odlaganju naprave se obrnite na lokalno upravo.
- Napravo izključite iz napajanja.
- Odrežite električni priključni kabel tik od napravi in napravo zavržite.

3. NAMESTITEV

OPOZORILO!

Oglejte si poglavja o varnosti.

3.1 Pred namestitvijo

Preden namestite kuhalno ploščo, si zapišite podatke s ploščice za tehnične navedbe. Ploščica za tehnične navedbe se nahaja na dnu kuhalne plošče.

Serijska številka

3.2 Vgradne kuhalne plošče

Vgradne kuhalne plošče se lahko uporabljajo samo po vgradnji v ustrezne vgradne enote in delovne površine, ki ustrezajo standardom.

3.3 Nameščanje tesnila

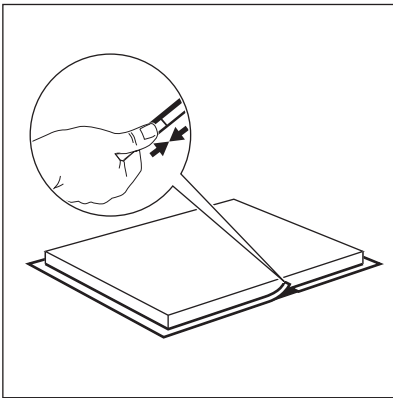

Namestitev v pult

1. Očistite delovno površino okrog izreza.
2. Priložen tesnilni trak 2x6 mm nalepite na spodnji rob kuhalne plošče vzdolž zunanjšega roba steklokeramične plošče. Traku ne raztegujte. Prepričajte se, da sta konca tesnilnega traku nameščena na sredini ene strani kuhalne plošče.
3. Pri rezanju tesnilnega traku na potrebno dolžino dodajte nekaj milimetrov.
4. Konca tesnilnega traku združite.

3.4 Montaža

Če nameščate kuhalno ploščo pod kuhinjsko napo, si oglejte navodila za namestitev nape za najmanjšo razdaljo med napravami.

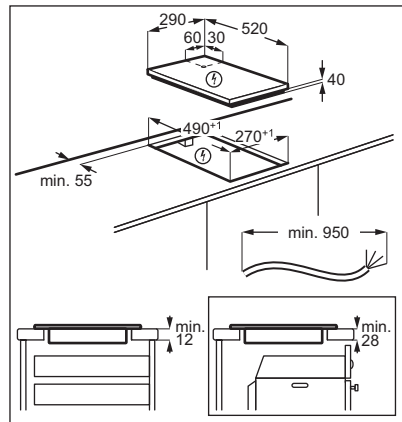
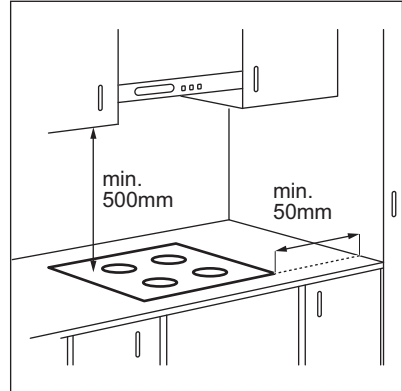

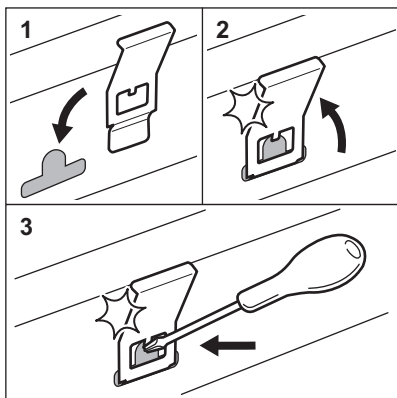
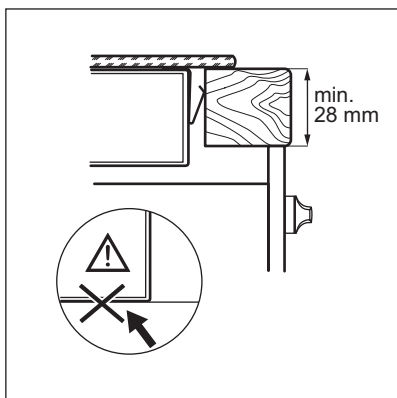
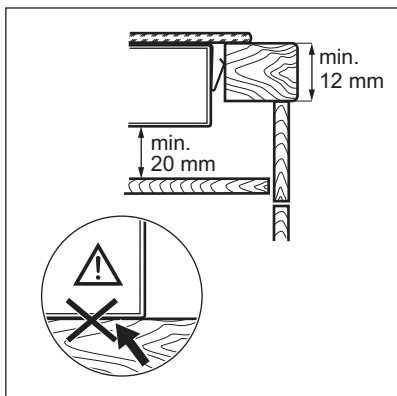

3.5 Namestitev več kot ene kuhalne površine

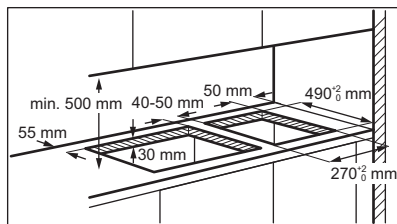

3.6 Priključni kabel

- Kuhalna plošča ima priložen priključni kabel.
- Za zamenjavo poškodovanega priključnega kabla uporabite priključni kabel: H05V2V2-F ki prenese temperaturo 90 °C ali več. Obrnite se na pooblaščen servisni center. Priključni kabel sme zamenjati le usposobljen električar.

4. OPIS IZDELKA

4.1 Postavitev kuhalne površine

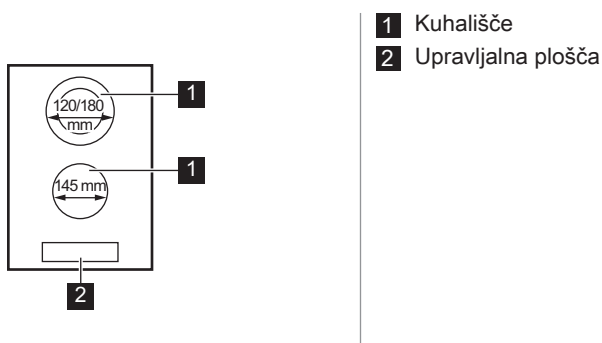

4.2 Postavitev upravljalne plošče

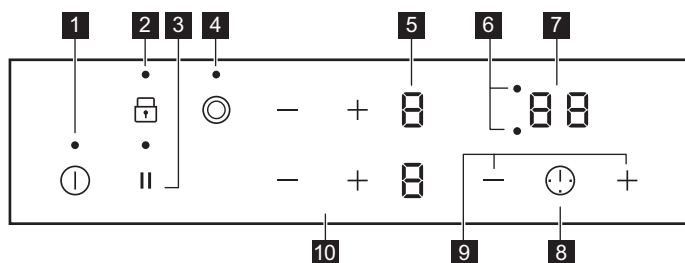

Napravo upravljajte s senzorskimi polji. Prikazovalniki, indikatorji in zvoki vas opozorijo na vklopljene funkcije.

Senzorsko polje	Funkcija	Opomba
1 ①	Vklop / Izklop	Za vklop in izklop kuhalne plošče.
2 ①	Ključavnica / Varovalo za otroke	Za zaklepanje/odklepanje upravljalne plošče.
3	Premor	Za vklop in izklop funkcije.
4 ①	-	Za vklop in izklop zunanjega grelca.
5 -	Prikaz stopnje kuhanja	Za prikaz stopnje kuhanja.
6 -	Indikatorji programske ure kuhanja	Prikaz, za katero kuhališče ste nastavili čas.
7 -	Prikazovalnik programske ure	Za prikaz časa v minutah.

Senzorsko polje	Funkcija	Opomba	
8		-	Za izbiro kuhališča.
9	+ / -	-	Za podaljšanje ali skrajšanje časa.
10	+ / -	-	Za nastavitev stopnje kuhanja.

4.3 Prikazovalniki stopnje kuhanja

Prikazovalnik	Opis
	Kuhališče je izklopljeno.
-	Kuhališče deluje.
	Deluje funkcija Premor.
+ številka	Prišlo je do okvare.
/ /	OptiHeat Control (3-koračni indikator akumulirane toplote) : nadaljevanje kuhanja/ohranjanje toplote/akumulirana toplota.
	Deluje funkcija Ključavnica/ Varovalo za otroke.
	Deluje funkcija Samodejni izklop.

5. VSAKODNEVNA UPORABA

OPOZORILO!

Oglejte si poglavja o varnosti.

5.1 Vklon in izklop

Za vklop ali izklop kahalne plošče za eno sekundo pritisnite .

5.2 Samodejni izklop

Funkcija samodejno izklopi kahalno ploščo, če:

- So vsa kuhališča izklopljena.
- Ne nastavite stopnje kuhanja po vklopu kahalne plošče.
- Ste nekaj polili ali položili na upravljalno ploščo za več kot 10 sekund (posodo, krpo itd.). Zaslisi se zvočni signal in kahalna ploščo se izklopi. Odstranite predmet ali očistite upravljalno ploščo.

- Ne izklopite kuhališča oziroma ne spremenite stopnje kuhanja. Po določenem času se prikaže in kahalna ploščo se izklopi.

Razmerje med stopnjo kuhanja in časom, po katerem se kahalna ploščo izklopi:

Stopnja kuhanja	Kahalna ploščo se izklopi po
, 1 - 2	6 urah
3 - 4	5 urah
5	4 urah
6 - 9	1,5 ure

5.3 Stopnja kuhanja

Za višanje stopnje kuhanja se dotaknite .
Za nižanje stopnje kuhanja se dotaknite .
Za izklop kuhališča se sočasno dotaknite in .

5.4 OptiHeat Control (3-koračni indikator akumulirane toplote)

OPOZORILO!

/ / Dokler indikator sveti, obstaja nevarnost opeklin zaradi akumulirane toplote.

Indikatorji zasvetijo, ko je kuhališče vroče. Prikazujejo stopnjo akumulirane toplote za kuhališča, ki jih trenutno uporabljate:

- nadaljevanje kuhanja,

- ohranitev toplote,

- akumulirana toplota.

Indikator lahko zasveti tudi:

- za sosednja kuhališča, četudi jih ne uporabljate,
- ko vročo posodo postavite na hladno kuhališče,
- ko je kuhalna plošča izklopljena, vendar je kuhališče še vedno vroče.

Indikator ugasne, ko se kuhališče ohladi.

5.5 Vklp in izklop zunanjih grelcev

Kuhališče lahko ročno prilagodite dimenzijam posode.

Nastavite stopnjo kuhanja za kuhališče. Izberite simbol, ki je namenjen kuhališču: .

Za vklp zunanjega grelca: dotaknite se simbola. Prikaže se indikator.

Za izklop zunanjega grelca: dotikajte se simbola, dokler indikator ne izgine.

5.6 Programska ura

• Časovnik z odštevanjem ure

To funkcijo lahko uporabite za nastavitev dolžine posameznega postopka kuhanja.

Najprej nastavite stopnjo kuhanja za kuhališče, nato pa funkcijo.

Za nastavitev kuhališča: pritisčajte , dokler se ne prikaže indikator kuhališča.

Za vklp funkcije ali spremembo časa: z dotikom ali programske ure nastavite čas (00 - 99 minut). Ko začne indikator kuhališča utripati, se čas odšteva.

Če želite videti preostali čas: se dotaknite , da nastavite kuhališče. Indikator kuhališča začne utripati. Na prikazovalniku se prikaže preostali čas.

Za izklop funkcije: se dotaknite , da nastavite kuhališče, nato se dotaknite . Preostali čas se odšteva do **00**. Indikator kuhališča ugasne.

Ko se odštevanje konča, se oglasi zvočni signal in utripata **00**. Kuhališče se izklopi.

Če želite izklopiti zvok: se dotaknite .

• Odštevalna ura

To funkcijo lahko uporabite, ko je kuhalna plošča vklopljena in kuhališča ne delujejo. Prikazovalnik stopnje kuhanja prikazuje .

Za vklp funkcije: se dotaknite in nato ali programske ure, da nastavite čas. Ko čas poteče, se oglasi zvočni signal in utripata **00**.

Če želite izklopiti zvok: se dotaknite .

Za izklop funkcije: se dotaknite in nato . Preostali čas se odšteva do **00**.



Funkcija ne vpliva na delovanje kuhališč.

5.7 Premor

Ta funkcija nastavi vsa vklopljena kuhališča na najnižjo nastavitev segrevanja.

Ko funkcija deluje, so vsi drugi simboli na upravljalni plošči zaklenjeni.

Funkcija ne zaustavi funkcij programske ure:



1. **Za vklop funkcije:** pritisnite tipko  .
 se prižge. Stopnja kuhanja je znižana na 1.

2. **Za izklop funkcije:** pritisnite  .
Kuhanja / hitrost ventilatorja.

5.8 Ključavnica

Upravljalno ploščo lahko zaklenete med delovanjem kuhališč. Zaklepanje preprečuje nehoteno spreminjanje stopnje kuhanja.

Najprej nastavite stopnjo kuhanja.

Za vklop funkcije: dotaknite se  . Za štiri sekunde zasveti  . Programska ura ostane vklopljena.





Za izklop funkcije: dotaknite se  . Vklopi se predhodna stopnja kuhanja.







Ko izklopite kahalno ploščo, izklopite tudi to funkcijo.

5.9 Varovalo za otroke



Funkcija preprečuje nehoten vklop kahalne plošče.

Za vklop funkcije: kahalno ploščo vklopite z dotikom polja  . Ne nastavite nobene stopnje kuhanja. Štiri sekunde pritisnite  . Zasveti  . Kahalno ploščo izklopite z dotikom polja  .





Za izklop funkcije: kahalno ploščo vklopite z dotikom polja  . Ne nastavite nobene



stopnje kuhanja. Štiri sekunde pritisnite  . Zasveti  . Kahalno ploščo izklopite z dotikom polja  .

Za izklop funkcije samo za en čas kuhanja: kahalno ploščo vklopite s  .

Zasveti  . Za štiri sekunde se dotaknite  .
V 10 sekundah nastavite stopnjo kuhanja. Kahalno ploščo lahko uporabljate. Ko kahalno ploščo izklopite z dotikom polja  , se funkcija ponovno vklopi.

5.10 OffSound Control (Izklop in vklop zvokov)

Izklopite kahalno ploščo. Za tri sekunde se dotaknite  . Zaslom se vklopi in izklopi. Za tri sekunde se dotaknite  . Prikaže se  ali  . Dotaknite se  sprednjega levega kuhališča, da izberete nekaj od naslednjega:

-  - zvoki so izklopljeni.
-  - zvoki so vklopljeni.

Če želite potrditi svoj izbor, počakajte, da se kahalna plošča samodejno izklopi.

Ko je funkcija nastavljena na  , lahko zvok slišite samo v naslednjih primerih:

- ko se dotaknete  ,
- ko se izklopi Odštevalna ura,
- ko se izklopi Časovnik z odštevanjem ure,
- ko postavite kaj na upravljalno ploščo.

6. NAMIGI IN NASVETI



OPOZORILO!

Oglejte si poglavja o varnosti.

6.1 Posoda

- Dno posode mora biti čim bolj deblo in ravno.
- Dno posode mora biti čisto in suho, preden jo postavite na kahalno ploščo.

- Če želite preprečiti praske, ne drsajte ali drgnite s posodo po steklo-keramični plošči.



Posoda iz emajliranega jekla in z aluminijastim ali bakrenim dnom lahko na steklo-keramični plošči pusti barvno sled.

6.2 Primeri kuhanja



Podatki v razpredelnici so samo za primer.

Nastavitev segrevanja	Uporabite za:	Čas (min.)	Namigi
- 1	Kuhana živila ohranite topla.	po potrebi	Posodo pokrijte s pokrovom.
1 - 2	Holandska omaka, topljenje: maslo, čokolada, želatina.	5 - 25	Občasno premešajte.
2	Strjevanje: puhaste omelete, pečena jajca.	10 - 40	Kuhajte pokrito.
2 - 3	Počasno kuhanje riža in mlečnih jedi, pogrevanje pripravljenih jedi.	25 - 50	Vode dodajte vsaj dvakrat toliko, kot je riža, mlečne jedi na polovici postopka premešajte.
3 - 4	Kuhajte zelenjavo, ribe in meso na pari.	20 - 45	Dodajte nekaj žlic vode. Med postopkom preverite količino vode.
4 - 5	Skuhajte krompir in drugo zelenjavo na pari.	20 - 60	Pokrijte dno posode z 1–2 cm vode. Med postopkom preverite raven vode. Pokrov naj bo na posodi.
4 - 5	Kuhanje večje količine hrane, enolončnice in juhe.	60 - 150	Do 3 l tekočine s sestavinami.
6 - 7	Lahko cvrtje: zrezek, telečji cordon bleu, zarebrnice, polpete, klobase, jetra, prežganje, jajca, palačinke, krofi.	po potrebi	Po potrebi obrnite.
7 - 8	Težko cvrtje, praženi krompir - Rösti, ledveni zrezki, zrezki.	5 - 15	Po potrebi obrnite.
9	Vrenje vode, kuhanje testenin, pečenje mesa (golaž, dušena pečenka), cvrtje krompirja.		

7. VZDRŽEVANJE IN ČIŠČENJE



OPOZORILO!

Oglejte si poglavja o varnosti.

7.1 Splošne informacije

- Po vsaki uporabi štedilnik očistite.
- Vedno uporabljajte posodo s čistim dnom.
- Praske ali temni madeži na površini ne vplivajo na delovanje plošče.
- Uporabite posebno čistilno sredstvo za površine kuhalnih plošč.
- Uporabite posebno strgalo za steklo.

7.2 Čiščenje kuhalne plošče

- Takoj odstranite:** stopljeno plastiko, plastično folijo, sol, sladkor in živila s sladkorjem, sicer lahko umazanija poškoduje kuhalno ploščo. Pazite, da ne pride do opeklin. Posebno strgalo postavite pod ostrim kotom na stekleno površino in z rezilom potegnite po površini.
- Odstranite, ko je kuhalna plošča dovolj hladna:** obročki vodnega kamna, vodni obročki, maščobni madeži, bleščeče kovinsko obarvanje. Ploščo očistite z vlažno krpo in čistilnim sredstvom, ki ni

grobo. Po čiščenju ploščo osušite z mehko krpo.

- **Odstranite bleščeče kovinsko obarvanje:** uporabite raztopino vode s kisom in očistite stekleno površino s krpo.





8. ODPRAVLJANJE TEŽAV

OPOZORILO!

Oglejte si poglavja o varnosti.

8.1 Kaj storite v primeru ...

Težava	Možni vzrok	Rešitev
Kuhalne plošče ni mogoče vklopiti ali je uporabljati.	Kuhalna plošča ni priključena na električno napajanje ali je priključena nepravilno.	Preverite, ali je kuhalna plošča pravilno priključena na električno napajanje.
	Pregorela je varovalka.	Prepričajte se, če ni morda vzrok za okvaro varovalka. Če varovalka večkrat zapored pregori, se obrnite na usposobljenega električarja.
	10 sekund niste nastavili stopnje segrevanja.	Kuhalno ploščo ponovno vklopite in v manj kot 10 sekundah nastavite segrevanje.
	Sočasno ste se dotaknili 2 ali več senzorskih polj.	Dotaknite se samo enega senzorskega polja.
Slišite lahko neprekinjeno piskanje.	Premor deluje.	Oglejte si "Prekinitve".
	Na nadzorni plošči je voda ali mastni madeži.	Očistite nadzorno ploščo.
	Električna povezava je nepravilna.	Kuhalno ploščo izključite iz električnega omrežja. Obrnite se na usposobljenega električarja, da preveri namestitve.
Zasliši se zvočni signal in kuhalna plošča se izključi. Zasliši se zvočni signal, ko se kuhalna plošča izključi.	Na senzorska polja ste odložili eno ali več stvari.	Odstranite predmet s senzorskih polj.
Kuhalna plošča se izključi.	Senzorsko polje  ste z nečim prekrili.	Odstranite predmet s senzorskega polja.
Indikator akumulirane toplote ne zasveti.	Kuhališče ni vroče, ker je bilo vklopljeno samo kratek čas, ali pa je poškodovano tipalo.	Če je bilo kuhališče vključeno dovolj dolgo, da bi moralo biti vroče, se posvetujte s pooblaščenim servisnim centrom.
Zunanjega grelca ni mogoče vklopiti.	Kuhališče ni bilo vklopljeno.	Najprej nastavite stopnjo kuhanja za kuhališče.

Težava	Možni vzrok	Rešitev
 Na več območjih je temno področje.	Povsem normalno je, da je na več območjih temno področje.	
Upravljalna plošča se segreje na dotik.	Posoda je prevelika ali ste jo postavili preblizu upravljalne plošče.	Večjo posodo postavite na zadnje kuhališče, če je možno.
Ob dotiku senzorskih polj na plošči ni zvoka.	Zvočni signali so izklopljeni.	Vklopite zvočni signal. Oglejte si »Vsakodnevna uporaba«.
 se prižge.	Deluje funkcija Varovalo za otroke ali Ključavnica.	Oglejte si »Vsakodnevna uporaba«.
 in prikaže se številka.	Na kuhalni plošči je napaka.	Izklopite kuhalno ploščo in jo po 30 sekundah ponovno vklopite. Če  znova zasveti, kuhalno ploščo izklopite iz električnega omrežja. Po 30 sekundah kuhalno ploščo ponovno priključite. Če se težava nadaljuje, se obrnite na pooblaščen servisni center.
 se prižge.	Manjka druga faza električnega napajanja.	Preverite, ali je kuhalna plošča pravilno priključena na električno napajanje. Odstranite varovalko, počakajte minuto in varovalko ponovno vstavite.

8.2 Če ne najdete rešitve ...

Če težave ne morete razrešiti sami, se obrnite na prodajalca ali pooblaščen servisni center. Navedite podatke s ploščice za tehnične navedbe. Navedite tudi trimestno črkovno kodo za steklokeramično ploščo (v vogalu steklene površine) in sporočilo o

napaki, ki se prikaže. Poskrbite za pravilno upravljanje kuhalne plošče. V nasprotnem primeru servisiranje s strani serviserja ali prodajalca ne bo brezplačno, tudi v času garancijske dobe. Informacije o garancijskem obdobju in pooblaščenih servisnih centrih so navedene v garancijski knjižici.

9. TEHNIČNI PODATKI

9.1 Ploščica za tehnične navedbe

Model LHR3233CK
Vrsta 60 HED D1 20

Ser. št.
ELECTROLUX

Številka izdelka (PNC) 949 492 552 00
220 - 240 V, 50 - 60 Hz
Izdelano v: Romunija
2.9 kW



9.2 Specifikacije kuhališč

Kuhališče	Nazivna moč (Najvišja nastavi- tev segrevanja) [W]	Premer kuhališča [mm]
Sredina spredaj	1200	145
Srednje zadaj	700 / 1700	120 / 180

Za optimalne rezultate kuhanja uporabljajte kuhinjsko posodo, ki ni večja od premera kuhališča.

10. ENERGIJSKA UČINKOVITOST

10.1 Podatki o izdelku

Identifikacija modela	LHR3233CK	
Vrsta kuhalne plošče	Vgrajena kuhalna plošča	
Število kuhališč	2	
Tehnologija segrevanja	Električni grelec	
Premer krožnih kuhališč (Ø)	Sredina spredaj Srednje zadaj	14.5 cm 18.0 cm
Poraba energije na kuhališče (EC electric cooking)	Sredina spredaj Srednje zadaj	188.0 Wh/kg 191.6 Wh/kg
Poraba energije kuhalne plošče (EC electric hob)	189.8 Wh/kg	

IEC / EN 60350-2 – Gospodinjski električni kuhalni aparati – 2. del: Kuhalne plošče – Metode za merjenje funkcionalnosti.

10.2 Varčna

Energijo lahko prihranite med vsakodnevnim kuhanjem, če upoštevate spodnje nasvete.

- Segrejte le toliko vode, kot jo potrebujete.
- Posodo po možnosti pokrijte s pokrovkami.

- Pred vklopom kuhališča nanj postavite posodo.
- Dno posode mora imeti enak premer kot kuhališče.
- Na manjša kuhališča postavite manjšo posodo.
- Posodo postavite neposredno na sredino kuhališča.
- Uporabite akumulirano toploto, da ohranite hrano toplo ali da jo stopite.

11. SKRBJA ZA OKOLJE

Reciklirajte materiale, ki jih označuje simbol . Embalažo odložite v ustrezne zabojnike za reciklažo. Pomagajte zaščititi okolje in zdravje ljudi ter reciklirati odpadke električnih in elektronskih naprav. Naprav, označenih s

simbolom , ne odstranjujte z gospodinjstvi odpadki. Izdelek vrnite na krajevno zbirališče za recikliranje ali se obrnite na občinski urad.

PENSAMOS EN USTED

Gracias por adquirir un electrodoméstico Electrolux. Ha elegido un producto que lleva décadas de experiencia e innovación profesionales. Ingenioso y elegante, ha sido diseñado pensando en usted. Así pues, cada vez que lo utilice, puede tener la seguridad de que obtendrá siempre excelentes resultados.

Le damos la bienvenida a Electrolux.

Visite nuestro sitio web para:



Obtener consejos, folletos, soluciones a problemas e información de servicio y reparación:

www.electrolux.com/support



Registrar su producto para recibir un mejor servicio:

www.registerelectrolux.com



Comprar accesorios, artículos de consumo y piezas de recambio originales para su aparato:

www.electrolux.com/shop

ATENCIÓN AL CLIENTE Y SERVICIO

Le recomendamos que utilice recambios originales.

Cuando se ponga en contacto con nuestro Centro de servicio técnico, asegúrese de tener los siguientes datos disponibles: Modelo, código numérico del producto (PNC), número de serie.

La información se encuentra en la placa de características.

 Advertencia / Precaución - Información sobre seguridad

 Información general y consejos

 Información relativa al medioambiente

Salvo modificaciones.

CONTENIDO

1. INFORMACIÓN SOBRE SEGURIDAD.....	358
2. INSTRUCCIONES DE SEGURIDAD.....	361
3. INSTALACIÓN.....	363
4. DESCRIPCIÓN DEL PRODUCTO.....	365
5. USO DIARIO.....	366
6. CONSEJOS.....	369
7. MANTENIMIENTO Y LIMPIEZA.....	370
8. SOLUCIÓN DE PROBLEMAS.....	370
9. DATOS TÉCNICOS.....	372
10. EFICACIA ENERGÉTICA.....	373
11. ASPECTOS MEDIOAMBIENTALES.....	373

1. INFORMACIÓN SOBRE SEGURIDAD

Antes de instalar y utilizar el aparato, lea atentamente las instrucciones facilitadas. El fabricante no se hace

responsable de lesiones o daños producidos como resultado de una instalación o un uso incorrectos. Conserve siempre estas instrucciones en lugar seguro y accesible para futuras consultas.

1.1 Seguridad de niños y personas vulnerables

- Este aparato puede ser utilizado por niños de 8 años en adelante y personas cuyas capacidades físicas, sensoriales o mentales estén disminuidas o que carezcan de la experiencia y conocimientos suficientes para manejarlo, siempre que cuenten con las instrucciones o la supervisión sobre el uso del electrodoméstico de forma segura y comprendan los riesgos. Es necesario mantener alejados del aparato a los niños de menos de 8 años, así como a las personas con minusvalías importantes y complejas, salvo que estén bajo supervisión continua.
- Es necesario vigilar a los niños para que no jueguen con el aparato.
- Mantenga todo el material de embalaje fuera del alcance de los niños y deséchelo de forma adecuada.
- **ADVERTENCIA:** El horno y las piezas accesibles se calientan mucho durante el funcionamiento. Mantenga a los niños y las mascotas alejados del aparato cuando esté en uso y cuando se enfríe.
- Si este aparato tiene un bloqueo de seguridad para niños, debe activarlo.
- La limpieza y mantenimiento de usuario del producto no podrán ser realizados por niños sin supervisión.

1.2 Instrucciones generales de seguridad

- Este aparato está diseñado exclusivamente para cocinar.
- Este aparato está diseñado para uso doméstico en interiores.
- Este aparato se puede utilizar en oficinas, habitaciones de hotel, habitaciones de Bed&Breakfast, casas de campo y

otros alojamientos similares donde dicho uso no exceda (en promedio) los niveles de uso doméstico.

- **ADVERTENCIA:** El horno y las piezas accesibles se calientan mucho durante el funcionamiento. Preste mucha atención para no tocar las resistencias.
- **ADVERTENCIA:** Cocinar con grasa sin estar presente puede resultar peligroso, ya que podría ocasionarse un incendio.
- No utilizar nunca agua para apagar el fuego de cocción. Apagar el aparato y cubrir las llamas del aparato con una manta ignífuga o una tapa.
- **ADVERTENCIA:** El aparato no se debe alimentar a través de un dispositivo de conmutación externo, como un temporizador, ni conectarse a un circuito que se encienda y apague regularmente por un servicio público.
- **PRECAUCIÓN:** El proceso de cocción debe ser supervisado. El proceso de cocción breve debe ser supervisado permanentemente.
- **ADVERTENCIA:** Peligro de incendio: No guarde objetos sobre las superficies de cocción.
- No coloque objetos metálicos, como cuchillos, tenedores, cucharas o tapaderas sobre la superficie de la placa, ya que podrían calentarse demasiado.
- No utilice el aparato antes de instalarlo en la estructura empotrada.
- No utilice un limpiador a vapor para limpiar el aparato.
- Si la superficie de vitrocerámica/cristal está agrietada, apague el aparato y desenchúfelo de la red eléctrica. Si el aparato está conectado directamente a la red eléctrica mediante una caja de empalmes, quite el fusible para desconectarlo de la alimentación eléctrica. En cualquier caso, póngase en contacto con el servicio técnico autorizado.
- Si el cable de alimentación está dañado, debe ser reemplazado por el fabricante, un servicio autorizado o

personas cualificadas de manera similar para evitar un peligro.

- **ADVERTENCIA:** Utilice exclusivamente protecciones para la placa de cocción diseñadas por el fabricante del aparato o indicadas en sus instrucciones de uso como apropiadas, o bien las protecciones incluidas con el aparato. El uso de protectores inadecuados puede provocar accidentes.

2. INSTRUCCIONES DE SEGURIDAD

2.1 Instalación

ADVERTENCIA!

Solo un técnico cualificado puede instalar el aparato.

ADVERTENCIA!

Podría sufrir lesiones o dañar el aparato.

- Retire todo el embalaje.
- No instale ni utilice un aparato dañado.
- Siga las instrucciones de instalación suministradas con el aparato.
- Respete siempre la distancia mínima entre el aparato y los demás electrodomésticos y mobiliario.
- Tenga cuidado al mover el aparato, porque es pesado. Utilice siempre guantes de protección y calzado cerrado.
- Proteja las superficies cortadas del armario con un material sellante para evitar que la humedad las hinche.
- Proteja la parte inferior del aparato del vapor y la humedad.
- No instale el aparato junto a una puerta ni debajo de una ventana. De esta forma se evita que los utensilios de cocina calientes caigan del aparato cuando la puerta o la ventana estén abiertas.
- Cuando instale el aparato encima de cajones, asegúrese de que hay suficiente espacio entre la parte inferior del aparato y el cajón superior para que circule el aire.
- La base del aparato se puede calentar. Asegúrese de colocar un panel de separación hecho de contrachapado, material de armazón para cocina u otro

material incombustible bajo el aparato para evitar el acceso a la base.

- El panel de separación tiene que cubrir completamente el área por debajo de la placa.

2.2 Conexión eléctrica

ADVERTENCIA!

Riesgo de incendios y descargas eléctricas.

- Todas las conexiones eléctricas deben ser realizadas por un electricista cualificado.
- El aparato debe conectarse a tierra.
- Antes de efectuar cualquier tipo de operación, compruebe que el aparato esté desenchufado de la corriente eléctrica.
- Asegúrese de que los parámetros de la placa de características son compatibles con los valores eléctricos del suministro eléctrico.
- Asegúrese de que el aparato está instalado correctamente. Un cable de red o enchufe (en su caso) flojo o inadecuado puede provocar que el terminal se caliente.
- Utilice el cable de alimentación de red correcto.
- No deje que el cable de alimentación eléctrica se enrede.
- Asegúrese de que haya instalada una protección contra descargas eléctricas.
- Utilice la abrazadera de alivio de tensión del cable.
- Asegúrese de que el cable o el enchufe (en su caso) no toquen el aparato caliente ni utensilios de cocina calientes cuando conecte el aparato a una toma.

- No utilice adaptadores de enchufes múltiples ni cables prolongadores.
- Asegúrese de no dañar el enchufe de red (en su caso) ni el cable de red. Póngase en contacto con un electricista o con nuestro servicio técnico autorizado para cambiar un cable de alimentación dañado.
- Los mecanismos de protección contra descargas eléctricas de componentes con corriente y aislados deben fijarse de forma que no puedan aflojarse sin utilizar herramientas.
- Conecte el enchufe a la toma de corriente únicamente cuando haya terminado la instalación. Asegúrese de tener acceso al enchufe del suministro de red una vez finalizada la instalación.
- Si la toma de corriente está floja, no conecte el enchufe.
- No desconecte el aparato tirando del cable de conexión a la red. Tire siempre del enchufe.
- Use únicamente dispositivos de aislamiento apropiados: línea con protección contra los cortocircuitos, fusibles (tipo tornillo que puedan retirarse del soporte), dispositivos de fuga a tierra y contactores.
- La instalación eléctrica debe tener un dispositivo de aislamiento que permita desconectar el aparato de todos los polos de la red. El dispositivo de aislamiento debe tener una apertura de contacto con una anchura mínima de 3 mm.

2.3 Uso

ADVERTENCIA!

Riesgo de lesiones, quemaduras y descargas eléctricas.

- No cambie las especificaciones de este aparato.
- Retire todo el embalaje, el etiquetado y la película protectora (si procede) antes del primer uso.
- Asegúrese de que las aberturas de ventilación no están bloqueadas.
- No deje el aparato desatendido durante el funcionamiento.
- Apague las zonas de cocción después de cada uso.

- No coloque cubiertos ni tapaderas sobre las zonas de cocción. Pueden calentarse.
- No utilice el aparato con las manos mojadas ni con agua en contacto.
- No utilice el aparato como superficie de trabajo ni para depositar objetos.
- Si la superficie del aparato está agrietada, desconecte inmediatamente el aparato de la toma de corriente. Esto debe hacerse para evitar descargas eléctricas.
- Cuando se coloca comida en aceite caliente, puede saltar.

ADVERTENCIA!

Riesgo de incendio y explosiones

- Las grasas y el aceite pueden liberar vapores inflamables al calentarse. Mantenga cualquier llama u objeto caliente alejado de grasas y aceites cuando los use para cocinar.
- Los vapores que liberan los aceites muy calientes pueden provocar combustiones espontáneas.
- El aceite usado, que puede contener restos de alimentos, puede provocar fuego a menor temperatura que el aceite que se usa por primera vez.
- No coloque productos inflamables o artículos mojados con productos inflamables dentro, cerca o sobre el aparato.

ADVERTENCIA!

Podría dañar el aparato.

- No coloque utensilios de cocina calientes sobre el panel de control.
- No coloque una tapa caliente sobre la superficie de cristal de la placa de cocción.
- No deje que el contenido de los recipientes hierva hasta evaporarse.
- Tenga cuidado de no dejar caer objetos ni utensilios de cocina sobre el aparato. La superficie puede dañarse.
- No encienda las zonas de cocción con utensilios de cocina vacíos ni sin utensilios de cocina.
- No coloque papel de aluminio sobre el aparato.
- Los utensilios de cocina de hierro fundido, aluminio que tengan la base dañada pueden causar arañazos en el vidrio o la

cerámica de vidrio. Levante siempre estos objetos cuando tenga que moverlos sobre la superficie de cocción.

2.4 Mantenimiento y limpieza

- Limpie periódicamente el aparato para evitar el deterioro del material de la superficie.
- Apague el aparato y déjelo enfriar antes de limpiarlo
- No utilice pulverizadores ni vapor de agua para limpiar el aparato.
- Limpie el aparato con un paño suave humedecido. Utilice solo detergentes neutros. No utilice productos abrasivos, estropajos duros, disolventes ni objetos metálicos.

2.5 Asistencia técnica

- Para reparar el aparato, póngase en contacto con el centro de servicio autorizado. Utilice solamente piezas de recambio originales.
- En cuanto a la(s) bombilla(s) de este producto y las de repuesto vendidas por

separado: Estas bombillas están destinadas a soportar condiciones físicas extremas en los aparatos domésticos, como la temperatura, la vibración, la humedad, o están destinadas a señalar información sobre el estado de funcionamiento del aparato. No están destinadas a utilizarse en otras aplicaciones y no son adecuadas para la iluminación de estancias domésticas.

2.6 Eliminación

⚠ ADVERTENCIA!

Existe riesgo de lesiones o asfixia.

- Contacte con las autoridades locales para saber cómo desechar correctamente el aparato.
- Desconecte el aparato de la red.
- Corte el cable eléctrico cerca del aparato y deséchelo.

3. INSTALACIÓN

⚠ ADVERTENCIA!

Consulte los capítulos sobre seguridad.

3.1 Antes de la instalación

Antes de instalar la placa de cocción, anote la información siguiente de la placa de características. La placa de características está situada en la parte inferior de la placa de cocción.

Número de serie

3.2 Placas empotradas

Las placas de cocción que han de ir integradas en la cocina solo deben utilizarse una vez encastradas en los muebles adecuados y con las encimeras y superficies de trabajo apropiadas.

3.3 Fijación del sello

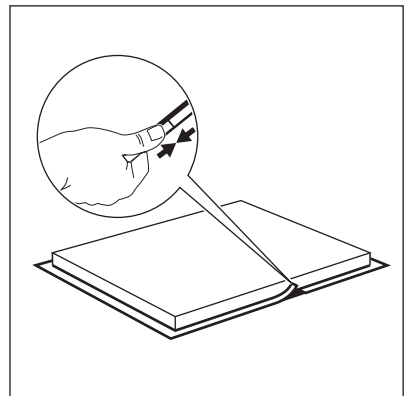

Instalación superior

1. Limpia la encimera alrededor del área recortada.

2. Coloque la banda de la junta suministrada 2x6 mm en el borde inferior de la placa de cocción a lo largo del borde exterior de la vitrocerámica. No la tenses. Asegúrate de que los extremos de la banda de la junta están situados en el centro de un lado del aparato.
3. Añade algunos milímetros de longitud al cortar la banda de la junta.
4. Une ambos extremos de la banda de la junta.

3.4 Montaje

Si instala la placa debajo de una campana, consulte las instrucciones de instalación de la campana para ver la distancia mínima entre los aparatos.

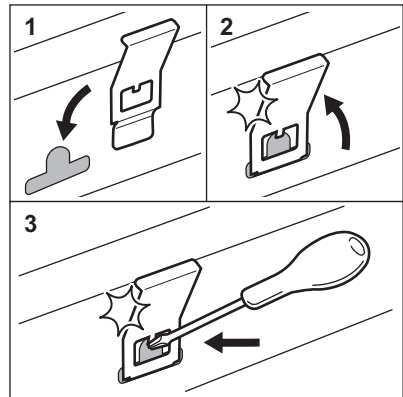
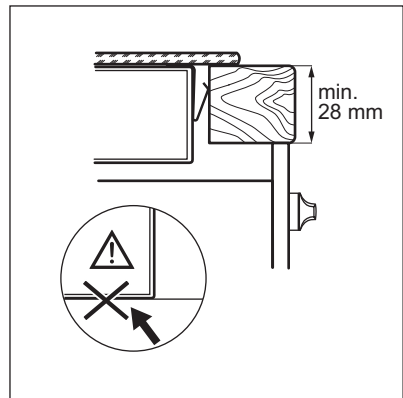
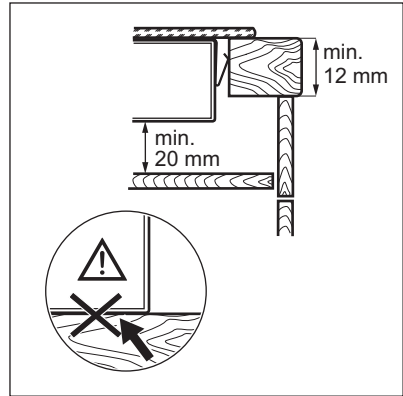
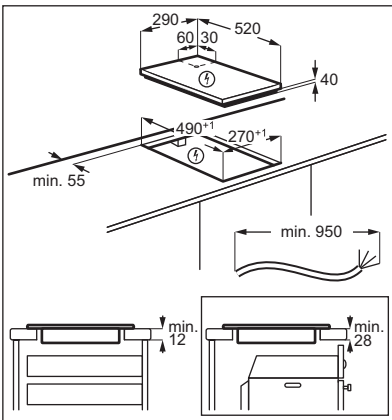
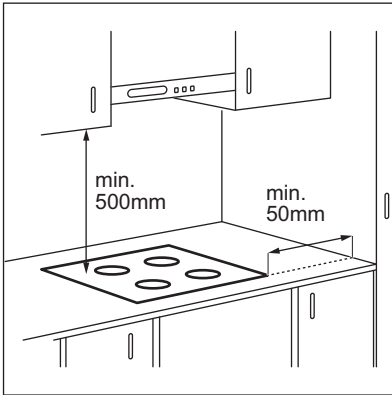

3.5 Instalación de más de una placa de cocción

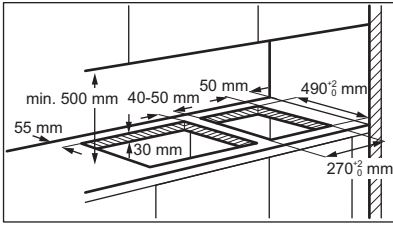

3.6 Cable de conexión

- La placa se suministra con un cable de conexión.
- Para sustituir el cable de alimentación dañado, utilice el tipo de cable: H05V2V2-F que soporta una temperatura de 90 °C o superior. Póngase en contacto con el Servicio técnico oficial. El cable de conexión solo debe sustituirlo un electricista cualificado.

4. DESCRIPCIÓN DEL PRODUCTO

4.1 Disposición de las zonas de cocción

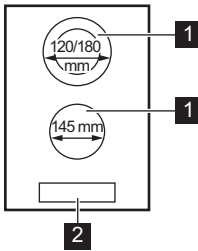





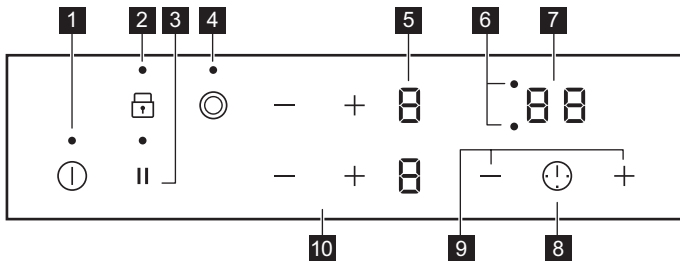

- 1** Zona de cocción
- 2** Panel de control

4.2 Disposición del panel de control













Utilice el aparato con los sensores. Las pantallas, indicadores y señales acústicas indican qué funciones están en funcionamiento.

Sensor	Función	Comentario
1 ①	Encendido / Apagado	Para activar y desactivar la placa.

Sensor	Función	Comentario
2 	Bloqueo / Dispositivo de seguridad para niños	Para bloquear y desbloquear el panel de control.
3 	Pausa	Para activar y desactivar la función.
4 	-	Para activar y desactivar el anillo exterior.
5 -	Indicador del nivel de calor	Para mostrar el nivel de calor.
6 -	Indicadores de tiempo de las zonas de cocción	Muestra la zona para la que se ha ajustado la hora.
7 -	Indicador del temporizador	Para mostrar la hora en minutos.
8 	-	Para seleccionar una zona de cocción.
9 	-	Para aumentar o disminuir el tiempo.
10 	-	Para ajustar la temperatura.

4.3 Indicación de la temperatura en pantalla

Pantalla	Descripción
	La zona de cocción está apagada.
 - 	La zona de cocción está en funcionamiento.
	Pausa está en funcionamiento.
 + número	Hay un fallo de funcionamiento.
 /  / 	OptiHeat Control (indicador de calor residual de 3 pasos): seguir cocinando / mantener caliente / calor residual.
	Bloqueo / Dispositivo de seguridad para niños está en funcionamiento.
	Desconexión automática está en funcionamiento.

5. USO DIARIO

ADVERTENCIA!

Consulte los capítulos sobre seguridad.

5.1 Activación y desactivación

Toque  durante 1 segundo para encender o apagar el la placa de cocción.

5.2 Desconexión automática

La función desconecta automáticamente la placa de cocción siempre que:

- todas las zonas de cocción están apagadas,
- no se ajusta un nivel de calor después de encender la placa,
- se vierte algo o se coloca algún objeto sobre el panel de control durante más de

10 segundos (un recipiente, un trapo, etc.). Se emite una señal acústica y la placa de cocción se apaga. Retire el objeto o limpie el panel de control.

- no apaga una zona de cocción ni cambia la temperatura. Al cabo de un cierto tiempo, se enciende  y se apaga la placa.



Relación entre el ajuste de temperatura y el tiempo tras el que se apaga la placa de cocción:

Ajuste del nivel de calor	La placa de cocción se apaga
 , 1 - 2	6 horas
3 - 4	5 horas
5	4 horas
6 - 9	1,5 hora

5.3 Ajuste de temperatura



Toque  para aumentar el nivel de calor.

Toque  para reducir el nivel de calor.

Toque  y  al mismo tiempo para apagar la zona de cocción.

5.4 OptiHeat Control (indicador de calor residual de 3 pasos)

ADVERTENCIA!

 /  /  Mientras se enciende el indicador, existe riesgo de quemaduras por el calor residual.

Los indicadores aparecen cuando una zona de cocción está caliente. Muestran el nivel de calor residual de las zonas de cocción que está usando:

 - continuar cocinando,

 - mantener caliente,

 - calor residual.

También puede aparecer el indicador:

- para las zonas de cocción adyacentes, incluso si no las utiliza,

- cuando se colocan recipientes calientes en la zona de cocción fría,
- cuando la placa está desactivada pero la zona de cocción sigue caliente.

El indicador desaparece cuando la zona de cocción se enfría.

5.5 Activación y desactivación de los anillos exteriores

Puede ajustar manualmente la superficie de cocción a las medidas del utensilio.

Ajuste un nivel de temperatura para la zona de cocción. Seleccione el símbolo correspondiente a la zona de cocción: .

Para activar el anillo exterior: toque el símbolo. Aparece el indicador.

Para desactivar el anillo exterior: toque el símbolo hasta que desaparezca el indicador.



5.6 Temporizador

- **Temporizador de cuenta atrás**



Puede utilizar esta función para establecer la duración de una sola sesión de cocción.

Ajuste primero temperatura para la zona de cocción y después la función.

Para seleccionar la zona de cocción: toque  varias veces hasta que parpadee el indicador de la zona de cocción que desee.

Para activar la función o cambiar el temporizador: toque  o  del temporizador para ajustar el tiempo (00 - 99 minutos). La cuenta atrás comenzará cuando el indicador de la zona de cocción empiece a parpadear.

Para comprobar el tiempo restante: toque  para seleccionar la zona de cocción. El indicador de la zona de cocción comienza a parpadear. La pantalla muestra el tiempo restante.

Para desactivar la función: toque  para seleccionar la zona de cocción y después . El tiempo restante se sigue descontando hasta llegar a **00**. El indicador de la zona de cocción desaparece.



Al acabarse la cuenta atrás, suena una señal y **00** parpadea. Se apaga la zona de cocción.

Para detener la señal acústica: toque

• **Avisador**

Puede utilizar esta función mientras la placa está activada y las zonas de cocción no funcionan. La pantalla de temperatura muestra .

Para activar la función: toque y después o del temporizador para ajustar el tiempo. Al acabarse el tiempo, suena una señal y **00** parpadea.

Para detener la señal acústica: toque .

Para desactivar la función: toque y después . El tiempo restante se sigue descontando hasta llegar a **00**.



La función no afecta al funcionamiento de las zonas de cocción.

5.7 Pausa

Esta función ajusta todas las zonas de cocción en funcionamiento al nivel de temperatura más bajo.

Mientras la función está activa, todos los demás símbolos del panel de control están bloqueados.

La función no detiene las funciones del temporizador.

1. Para activar la función: pulse .

se enciende. El ajuste de nivel de calor baja a 1.

2. Para desactivar la función: pulsa . Aparece el ajuste de temperatura anterior.

5.8 Bloqueo

Se puede bloquear el panel de control mientras funcionan las zonas de cocción. Evita el cambio accidental del nivel de temperatura.

Ajuste en primer lugar el nivel de calor que desee.

Para activar la función: toque . se enciende durante 4 segundos. El temporizador se mantiene activo.

Para desactivar la función: toque . Se enciende el ajuste de calor anterior.



La función también se desactiva cuando se apaga la placa.

5.9 Dispositivo de seguridad para niños

Esta función impide el uso accidental o indebido de la placa.



Para activar la función: encienda la placa de cocción con . No ajuste ningún nivel de calor. Pulse durante 4 segundos. se enciende. Apague la placa de cocción con .

Para desactivar la función: encienda la placa de cocción con . No ajuste ningún nivel de calor. Toque durante 4 segundos. se enciende. Apague la placa de cocción con .

Para anular la función solo durante el tiempo de cocción: encienda la placa de cocción con . se enciende. Toque durante 4 segundos. **Ajuste la temperatura antes de que transcurran 10 segundos.** Puede utilizar la placa de cocción. Cuando apague la placa de cocción con , la función vuelve a activarse.

5.10 OffSound Control (Desactivación y activación de los sonidos)

Apague la placa de cocción. Toque durante 3 segundos. La pantalla se enciende y se apaga. Toque durante 3 segundos. o se enciende. Toque en la zona delantera izquierda para seleccionar una de las siguientes opciones:

-  - el sonido se desactiva
-  - el sonido se activa

Para confirmar su selección, espere hasta que la placa de cocción se desactive automáticamente.

Cuando esta función se ajusta en , solo se oye el sonido cuando:

- se toca 
- el Avisador baja
- el Temporizador de cuenta atrás baja
- se coloca algo en el panel de control.

6. CONSEJOS

ADVERTENCIA!

Consulte los capítulos sobre seguridad.

6.1 Utensilios de cocina

- La base de los recipientes debe ser lo más gruesa y plana posible.
- Asegúrese de que las bases de los utensilios están limpias y secas antes de colocarlas sobre la placa de cocción.
- Para evitar arañazos, no deslice ni frote la olla sobre el vidrio de cerámica.

Los utensilios de cocina fabricados con acero esmaltado y bases de aluminio o cobre pueden provocar cambios de color de la superficie vitrocerámica.

6.2 Ejemplos de aplicaciones de cocina

Los datos de la tabla son valores orientativos.

Ajuste de temperatura	Usar para:	Tiempo (min)	Consejos
 - 1	Mantener calientes los alimentos.	según sea necesario	Tapar los utensilios de cocina.
1 - 2	Salsa holandesa, fundir: mantequilla, chocolate o gelatina.	5 - 25	Mezcla de vez en cuando.
2	Solidificar: tortillas esponjosas, huevos al plato.	10 - 40	Cocina el plato con una tapa.
2 - 3	Aroses y platos cocinados con leche, calentar comidas preparadas.	25 - 50	Añadir al menos el doble de líquido que de arroz; los platos lácteos deben removerse a media cocción.
3 - 4	Verduras al vapor, pescado, carne.	20 - 45	Añada unas cucharadas de agua. Compruebe la cantidad de agua durante el proceso.

Ajuste de temperatura	Usar para:	Tiempo (min)	Consejos
4 - 5	Patatas al vapor y otras verduras.	20 - 60	Cubra el fondo del utensilio con 1-2 cm de agua. Compruebe la cantidad de agua durante el proceso. Mantenga la tapa en el utensilio.
4 - 5	Cocinar grandes cantidades de alimentos, estofados y sopas.	60 - 150	Hasta 3 l de líquido más los ingredientes.
6 - 7	Fritura ligera: escalopes, cordon bleu de ternera, chuletas, hamburguesas, salchichas, hígado, rebozados, huevos, tortitas, rosquillas.	según sea necesario	Dele la vuelta cuando sea necesario.
7 - 8	Fritura fuerte: hash browns, filetes de lomo, bistecs.	5 - 15	Dele la vuelta cuando sea necesario.
9	Hervir agua, cocer pasta, dorar carne (gulash, asado), patatas fritas.		

7. MANTENIMIENTO Y LIMPIEZA

ADVERTENCIA!

Consulte los capítulos sobre seguridad.

7.1 Información general

- Limpie la placa después de cada uso.
- Utilice siempre recipientes cuya base esté limpia.
- Los arañazos o las marcas oscuras en la superficie no afectan al funcionamiento de la placa.
- Utilice un limpiador especial para la superficie de la placa.
- Utilice un rascador especial para el cristal.

7.2 Limpieza de la placa de cocción

- **Retirar inmediatamente:** plástico derretido, película de plástico, sal, azúcar

y alimentos con azúcar; de lo contrario, la suciedad puede dañar la placa. Tenga cuidado para evitar quemaduras. Utilice un rascador especial sobre la superficie del cristal formando un ángulo agudo y arrastre la hoja para eliminar la suciedad.



- **Retirar cuando la placa esté lo suficientemente fría:** marcas de cal, marcas de agua, manchas de grasa o decoloración metálica brillante. Limpie la placa de cocción con un paño suave humedecido con agua y detergente no abrasivo. Después de limpiar, seque la placa de cocción con un paño suave.
- **Eliminar la decoloración metálica brillante:** usar una solución de agua con vinagre y limpiar la superficie de vidrio con un paño.



8. SOLUCIÓN DE PROBLEMAS

ADVERTENCIA!

Consulte los capítulos sobre seguridad.

8.1 Qué hacer si...

Problema	Posible causa	Solución
La placa no se enciende o no funciona.	La placa no está conectada a un suministro eléctrico o está mal conectada.	Compruebe si la placa se ha conectado correctamente a la red eléctrica.
	Ha saltado el fusible.	Asegúrese de que el fusible es la causa del fallo de funcionamiento. Si el fusible se funde repetidamente, consulte a un electricista cualificado.
	No ha ajustado la temperatura antes de que transcurran 10 segundos.	Vuelva a encender la placa y ajuste el nivel de calor en menos de 10 segundos.
	Ha pulsado 2 o más sensores al mismo tiempo.	Toque solo un sensor.
	Pausa está en funcionamiento.	Consulte "Pausa".
	Hay agua o grasa en el panel de control.	Limpie el panel de control.
Se oye un pitido constante.	La conexión eléctrica no es correcta.	Desconecte la placa de cocción de la red eléctrica. Pida a un electricista cualificado que compruebe la instalación.
Se emite una señal acústica y la placa se apaga. Se emite una señal acústica cuando la placa se apaga.	Ha colocado uno o varios sensores.	Retire el objeto de los sensores.
La placa se apaga.	Ha colocado algo sobre el sensor 	Retire el objeto del sensor.
El indicador de calor residual no se enciende.	La zona no está caliente porque ha funcionado poco tiempo o el sensor está dañado.	Si la zona ha funcionado el tiempo suficiente como para estar caliente, consulte con el centro de servicio autorizado.
No se puede encender el anillo exterior.	La zona de cocción no se ha activado.	Ajuste primero un nivel de temperatura para la zona de cocción.
 Hay un área oscura en la zona múltiple.	Es normal que haya una zona oscura en la zona múltiple.	
El panel de control está caliente al tacto.	El utensilio de cocina es demasiado grande o está colocado demasiado cerca del panel de control.	Coloque los utensilios de cocina grandes en las zonas traseras si es posible.
No hay ningún sonido al pulsar los sensores del panel.	Los sonidos están desactivados.	Active los sonidos. Consulte "Uso diario".
 se enciende.	Dispositivo de seguridad para niños o Bloqueo está en funcionamiento.	Consulte "Uso diario".

Problema	Posible causa	Solución
 y un número se encienden.	Se ha producido un error en la placa.	Apague la placa y vuelva a encenderla después de 30 segundos. Si vuelve a aparecer  , desconecte la placa de cocción de la red eléctrica. Espere 30 segundos antes de volver a conectar la placa. Si el problema continúa, póngase en contacto con el Centro de servicio técnico.
 se enciende.	Falta la segunda fase de la alimentación eléctrica.	Compruebe si la placa se ha conectado correctamente a la red eléctrica. Quite el fusible, espere un minuto e inserte el fusible de nuevo.

8.2 Si no encuentra una solución...

Si no logra subsanar el problema, póngase en contacto con su distribuidor o un centro de servicio técnico. Facilite los datos de la placa de características. Indique también el código de tres dígitos de la vitrocerámica (se encuentra en la esquina de la superficie del cristal) y aparece un mensaje de error.

Asegúrese de que manipula la placa correctamente. De lo contrario, el técnico de servicio o el distribuidor facturarán la reparación efectuada, incluso durante el periodo de garantía. La información sobre el periodo de garantía y los centros de servicio autorizados figuran en el folleto de garantía.

9. DATOS TÉCNICOS

9.1 Placa de datos técnicos

Modelo LHR3233CK
Tipo 60 HED D1 KO

Nº serie:
ELECTROLUX

Número de producto (PNC) 949 492 552 00
220 - 240 V, 50 - 60 Hz
Fabricado en: Rumania
2.9 kW



9.2 Especificaciones de la zona de cocción

Zona de cocción	Potencia nominal (ajuste de temperatura máx.) [W]	Diámetro de la zona de cocción [mm]
Parte del. central	1200	145
Parte tras. central	700 / 1700	120 / 180

Para obtener un resultado de cocción óptimo, utilice utensilios de cocina con un diámetro no mayor al de la zona de cocción.

10. EFICACIA ENERGÉTICA

10.1 Información del producto

Identificación del modelo	LHR3233CK	
Tipo de placa	Placa empotrada	
Número de zonas de cocción	2	
Tecnología de calentamiento	Calentador radiante	
Diámetro de las zonas de cocción circulares (Ø)	Parte del. central	14.5 cm
	Parte tras. central	18.0 cm
Consumo energético por zona de cocción (EC electric cooking)	Parte del. central	188.0 Wh/kg
	Parte tras. central	191.6 Wh/kg
Consumo energético de la placa (EC electric hob)	189.8 Wh/kg	

IEC / EN 60350-2 - Aparatos electrodomésticos de cocción - Parte 2: Placas: Métodos de medición del rendimiento

10.2 Ahorro de energía

Puede ahorrar energía durante la cocción diaria si sigue los siguientes consejos.

- Cuando caliente agua, use solo la cantidad que necesite.
- Si es posible, coloque siempre las tapas en los utensilios de cocina.
- Antes de activar la zona de cocción, coloque los recipientes encima.

- El fondo del utensilio que va a utilizar debe tener el mismo diámetro que la zona de cocción.
- Coloque los utensilios de cocina más pequeños en las zonas de cocción más pequeñas.
- Coloque los utensilios de cocina directamente en el centro de la zona de cocción.
- Utilice el calor residual para mantener la comida caliente o para descongelarla.

11. ASPECTOS MEDIOAMBIENTALES

Recicle los materiales con el símbolo . Coloque el material de embalaje en los contenedores adecuados para su reciclaje. Ayude a proteger el medio ambiente y la salud pública, así como a reciclar residuos de aparatos eléctricos y electrónicos. No

deseche los aparatos marcados con el símbolo  junto con los residuos domésticos. Lleve el producto a su centro de reciclaje local o póngase en contacto con su oficina municipal.

AKLIMIZ SİZDE

Bir Electrolux cihazı satın aldığınız için teşekkür ederiz. Beraberinde onlarca yıllık mesleki deneyim ve yenilik getiren bir ürün seçtiniz. Sizi düşünerek tasarlanan yaratıcı ve şık ürününüz hizmetindedir. Bu nedenle, her seferinde çok iyi sonuçlar elde edeceğinizi bilerek onu her kullandığınızda güvende olabilirsiniz.

Electrolux'e hoş geldiniz.

Aşağıdakiler için web sitemizi ziyaret edin:



Kullanım önerileri, broşürler, sorun giderme bilgileri, servis ve onarım bilgileri:
www.electrolux.com/support



Daha iyi servis almak için ürününüzün kaydını yapın:
www.registerelectrolux.com



Cihazınız için Aksesuarlar, Sarf Malzemeleri ve Orijinal yedek parçalar satın alın:
www.electrolux.com/shop

MÜŞTERİ HİZMETLERİ

Daima orijinal yedek parçalar kullanın.

Yetkili Servis Merkezimizle görüşmeniz sırasında aşağıdaki verileri elinizin altında bulundurun: Model, PNC, Seri Numarası.

Bu bilgiler, bilgi etiketinde bulunabilir.

Uyarı / Dikkat-Güvenlik bilgileri

Genel bilgiler ve ipuçları

Çevre ile ilgili bilgiler

Önceden haber verilmeksizin değişiklik yapma hakkı saklıdır.

İÇİNDEKİLER

1. GÜVENLİK BİLGİLERİ.....	374
2. GÜVENLİK TALİMATLARI.....	377
3. MONTAJ.....	379
4. ÜRÜN TANIMI.....	381
5. GÜNLÜK KULLANIM.....	382
6. İPUÇLARI VE YARARLI BİLGİLER.....	385
7. BAKIM VE TEMİZLİK.....	385
8. SORUN GİDERME.....	386
9. TEKNİK VERİLER.....	387
10. ENERJİ VERİMLİLİĞİ.....	388
11. TÜKETİCİNİN SEÇİMLİK HAKLARI.....	388
12. ÇEVREYLE İLGİLİ BİLGİLER.....	389

1. GÜVENLİK BİLGİLERİ

Cihazın montaj ve kullanımından önce, verilen talimatları dikkatlice okuyun. Üretici, yanlış kurulum veya kullanımdan

kaynaklanan yaralanma ya da hasarlardan sorumlu değildir. Talimatları, ileride kullanabilmeniz için her zaman güvenli ve kolay ulaşılabilir bir yerde tutun.

1.1 Çocukların ve tehlikeye açık kişilerin güvenliği

- Bu cihaz, gözetim altında bulunmaları veya cihazın güvenli şekilde kullanımı ve oluşabilecek tehlikeler hakkında bilgi verilmesi kaydıyla 8 yaş ve üzeri çocuklar ile fiziksel, duyuşsal veya zihinsel kapasitesi düşük ya da bilgi ve deneyimi olmayan kişiler tarafından kullanılabilir. 8 yaşından küçük çocuklar ve ileri düzey zihinsel ile fiziksel engellere sahip kişiler gözetim altında bulunmadıkları müddetçe bu ürünü tek başına kullanmamalıdır.
- Çocuklar, cihazlarla içeren mobil cihazlarla oynamadıklarından emin olmak için gözetilmelidir.
- Tüm ambalajları çocuklardan uzak tutun ve uygun şekilde bertaraf edin.
- UYARI: Cihaz ve erişilebilir parçaları kullanım sırasında ısınabilir. Cihaz kullanılırken ve soğurken, çocukları ve hayvanları cihazdan uzak tutun.
- Ocağın çocuk emniyet sistemi varsa etkinleştirilmelidir.
- Temizlik ve kullanıcı tarafından gerçekleştirilen bakım işlemleri, gözetim altında olmadıkları sürece çocuklar tarafından gerçekleştirilmemelidir.

1.2 Genel Güvenlik

- Bu cihaz sadece pişirme amaçlıdır.
- Bu cihaz tek bir evde kapalı bir ortamda ev içi kullanım için tasarlanmıştır.
- Bu cihaz; ofislerde, otel misafir odalarında, oda-kahvaltı misafir odalarında, çiftlik konukevlerinde ve bu tür kullanımın (ortalama) ev içi kullanım seviyelerini aşmadığı diğer benzer konaklama yerlerinde kullanılabilir.
- UYARI: Cihaz ve erişilebilir parçaları kullanım sırasında ısınır. Isıtma elemanlarına dokunmaktan kaçınınız.

- UYARI: Başında bulunmadığınız durumlarda ocak üzerinde katı veya sıvı yağ kullanarak pişirme yapmanız yangına neden olabilir.
- Ocak ateşini söndürmek için asla su kullanmayın. Cihazı kapatın ve ateşi bir yangın battaniyesi veya kapak vb. ile örtün.
- UYARI: Cihaz, zamanlayıcı gibi harici bir bağlantı cihazından güç almamalıdır veya yardımcı bir cihaz tarafından düzenli olarak kapatılıp açılan bir devreye bağlanmamalıdır.
- DİKKAT: Pişirme süreci kontrol edilmelidir. Kısa süreli pişirme süreçleri sürekli olarak kontrol edilmelidir.
- UYARI: Yangın tehlikesi: Pişirme yüzeyleri üzerine eşya koymayın.
- Isınma ihtimali bulunduğundan ocak yüzeyi üzerine bıçak, çatal, kaşık ve tencere kapakları gibi metal nesnelere bırakmayın.
- Cihazı, yerleşik yapıya kurmadan kullanmayın.
- Cihazı temizlemek için buharlı temizleyici kullanmayın.
- Cam seramik yüzeyin / cam yüzeyin çatlak olması halinde, cihazı kapatın ve fişini prizden çekin. Cihazın doğrudan bağlantı kutusu yoluyla elektrik şebekesine bağlanması durumunda, cihazın elektrik bağlantısını kesmek için sigortayı çıkarın. Her iki durumda da Yetkili Servis Merkezi ile iletişim kurun.
- Elektrik kablosunun zarar görmesi durumunda, bir hasarının meydana gelmesine engel olmak için, kablonun değişimi, üretici, yetkili servis veya benzer nitelikteki kalifiye bir kişi tarafından yapılmalıdır.
- UYARI: Sadece pişirme cihazının üreticisi tarafından tasarlanmış veya cihazın üreticisi tarafından talimatlarda kullanıma uygun gösterilmiş ya da cihazdaki dahili ocak korumalarını kullanın. Uygunsuz korumaları kullanmak kazalara neden olabilir.

2. GÜVENLİK TALİMATLARI

2.1 Montaj

UYARI!

Cihazın montajı yalnızca kalifiye bir kişi tarafından yapılmalıdır.

UYARI!

Yaralanma veya cihazın zarar görme riski söz konusudur.

- Tüm ambalajları çıkarın.
- Hasarlı bir cihazı monte etmeyin ya da kullanmayın.
- Cihazla birlikte verilen montaj talimatlarını takip edin.
- Diğer cihazlar ve üniteler arasında olması gereken minimum mesafeyi koruyun.
- Cihazı hareket ettirdiğinizde dikkatli olun, cihaz ağırdır. Her zaman koruyucu eldiven ve koruyuculu ayakkabı kullanın.
- Nemin kabarmaya neden olmasını önlemek için dolabın kesik yüzeylerini yalıtkan malzeme ile kaplayın.
- Cihazın altını buhar ve nemden koruyun.
- Cihazı kapının yanına veya pencere altına monte etmeyin. Böylece, kapı ya da pencere açıldığında sıcak pişirme kaplarının cihazın üstünden düşmesini önleyebilirsiniz.
- Cihaz çekmecelerin üzerine takılmış ise, cihaz ile üst çekmece arasındaki boşluğun hava dolaşımı için yeterli olduğundan emin olun.
- Cihazın alt kısmı ısınabilir. Zemin ile temasını engellemek için kontrplaktan, mutfak karkas malzemesinden veya diğer yanmaz malzemelerden üretilen ayrı bir paneli, cihazın altına monte ettiğinizden emin olun.
- Ayırma paneli ocak altındaki alanı tamamen kaplamalıdır.

2.2 Elektrik Bağlantısı

UYARI!

Yangın ve elektrik çarpması riski.

- Tüm elektrik bağlantıları yetkin bir elektrikçi tarafından yapılmalıdır.

- , cihaz topraklanmalıdır.
- Cihaz üzerinde herhangi bir müdahale yapmadan önce elektrik bağlantısının kesildiğinden emin olun.
- Anma değeri plakasındaki parametrelerinin ana güç kaynağının elektrik gücüne uygun olduğundan emin olun.
- Cihazın doğru şekilde monte edildiğinden emin olun. Gevşek ve uygun olmayan fiş ve priz bağlantıları (varsa) terminalin aşırı ısınmasına neden olabilir.
- Kriterlere uygun elektrik kablosu kullanın.
- Elektrik kablosunun dolaşmasına izin vermemeyin.
- Bir şok korumasının bulunduğundan emin olun.
- Kablo üzerinde gerilme azaltıcı kelepçe kullanın.
- Cihazı yakındaki prize takarken, elektrik bağlantılarının ve, varsa, fişin sıcak cihazlara ve sıcak pişirme kaplarına temas etmesini önleyin.
- Priz çoğaltıcılarını ve uzatma kablolarını kullanmayın.
- Varsa, elektrik fişine ve elektrik kablosuna hasar vermeye özen gösterin. Hasarlı bir elektrik kablosunu değiştirmek için Yetkili Servis Merkezimize ya da bir elektrikçiye başvurun.
- Akım taşıyan ve izole edilmiş parçaların darbe koruması araç kullanılmaksızın çıkarılamayacak şekilde takılmalıdır.
- Fişi prize sadece montaj tamamlandıktan sonra takın. Kurulumdan sonra elektrik fişine erişilebildiğinden emin olun.
- Priz gevşemişse fişi takmayın.
- Cihazın fişini prizden çıkarmak için elektrik kablosunu çekmeyin. Her zaman fişten tutarak çekin.
- Sadece doğru yalıtım malzemelerini kullanın: Hat koruyucu devre kesiciler, sigortalar (yuvasından çıkarılan vida tipi sigortalar), toprak kaçağı kesicileri ve kontaktörler.
- Elektrik tesisatı, cihazın ana şebeke bağlantısını tüm kutulardan kesebilmenize olanak sağlayan bir yalıtım malzemesine sahip olmalıdır. Yalıtım

malzemesinin kontak açıklığının genişliği en az 3 mm olmalıdır.

2.3 Kullanın

UYARI!

Yaralanma, yanma ya da elektrik çarpması riski vardır.

- Cihazın teknik özelliklerini kesinlikle değiştirmeyin.
- İlk kullanımdan önce tüm ambalajları, etiketleri ve (varsa) koruyucu filmi sökün.
- Havalandırma deliklerinin kapalı olmadığından emin olun.
- Çalışır durumdayken cihazı denetimsiz bırakmayın.
- Her kullanımdan sonra pişirme bölgesini "kapalı" konumuna ayarlayın.
- Pişirme bölgesinin üzerinde çatal bıçak takımı, saplı tencere ya da kalıp gibi gereçler bulundurmuyunuz. Pişirme sırasında bu gereçler ısınabilir.
- Cihazı ıslak ellerle veya cihaz suyla temas ettiğinde çalıştırmayın.
- Cihazınızı bir çalışma yüzeyi veya saklama yüzeyi olarak kullanmayın.
- Eğer cihazın yüzeyinde çatlak oluyorsa hemen cihazın güç kaynağı ile bağlantısını kesin. Bunu elektrik çarpmasını önlemek için yapmalısınız.
- Yiyecekleri sıcak yağa koyduğunuzda, yağ sıçrayabilir.

UYARI!

Yangın ve yanma riski

- Katı ve sıvı yağlar ısıtıldığında yanıcı buhar salabilir. Yağla pişirirken alevleri veya ısıtılmış nesnelere yağdan uzak tutun.
- Çok sıcak yağdan çıkan buhar, kendiliğinden yanmaya neden olabilir.
- Gıda kalıntıları içerebilen kullanılmış yağ, ilk kez kullanılan yağdan daha düşük bir sıcaklıkta yangına neden olabilir.
- Yanıcı veya yanıcı ürünlerle ıslanan nesnelere cihazın içine, yanına veya üstüne koymayın.

UYARI!

Cihazın zarar görme riski vardır.

- Sıcak pişirme kaplarını kontrol panelinin üzerinde tutmayın.
- Sıcak tencere kapağını ocağın cam yüzeyinin üzerine koymayın.
- Pişirme kaplarını boş ısıtmayın.
- Cihazın üzerinde nesne veya pişirme kabı bırakmamaya dikkat edin. Yüzey zarar görebilir.
- Pişirme bölgelerini boş pişirme kapları ile veya pişirme kapları olmadan etkinleştirmeyin.
- Cihazın üzerine alüminyum folyo koymayın.
- Döküm demir, alüminyum veya alt kısmı hasarlı pişirme kapları, cam / cam seramik üzerinde çiziklere neden olabilir. Bu nesnelere pişirme yüzeyinde hareket ettirmeniz gerektiğinde daima yukarı kaldırın.

2.4 Bakım ve temizlik

- Yüzey malzemesinin bozulmasını önlemek için cihazı düzenli olarak temizleyin.
- Temizlemeden önce cihazı kapatın ve soğumasını bekleyin.
- Cihazı temizlemek için su spreyi veya buhar kullanmayın.
- Cihazı yumuşak nemli bir bezle temizleyin. Sadece nötr deterjanlar kullanın. Aşındırıcı ürünler, aşındırıcı ovma bezleri, çözücüler veya metal cisimler kullanmayın.

2.5 Servis

- Cihazı onarmak için yetkili bir Servis Merkezine başvurun. Yalnızca orijinal yedek parçaları kullanın.
- Bu ürünün içindeki lamba(lar) ve ayrı satılan yedek parça lambalar ile ilgili olarak: Bu lambaların sıcaklık, titreşim, nem gibi ev aletlerindeki aşırı fiziksel koşullara dayanması ya da cihazın çalışma durumu hakkında bilgi vermesi amaçlanmıştır. Diğer uygulamalarda kullanılmak üzere tasarlanmamışlardır ve ev odası aydınlatması için uygun değildir.

2.6 Elden Çıkarma

UYARI!

Yaralanma ya da boğulma riski.

- Cihazın nasıl elden çıkarılacağı hakkında bilgi almak için yerel kurumlara iletişime geçin.
- Cihazın fişini prizden çekin.

- Cihazı yakın ana elektrik kablosunun bağlantısını kesin ve atın.

3. MONTAJ

⚠ UYARI!

Güvenlik bölümlerine bakın.

3.1 Montaj öncesi

Ocağı kurmadan önce, aşağıdaki bilgileri bilgi etiketinden yazın. Bilgi etiketi ocağın altındadır.

Seri numarası

3.2 Ankastr ocaklar

Ankastr ocakları sadece standartlara uygun ankastr bölmelere ve tezgah altlarına yerleştirildikten sonra kullanın.

3.3 Contanın takılması

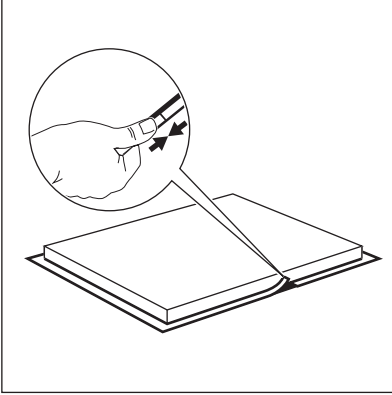

Üstten kurulum

1. Tezgah üzerindeki kesik alanının çevresini temizleyin.
2. 2x6 mm yalıtım bandını ocağın alt kenarı etrafına, cam seramiğin dış kenarı boyunca yerleştirin. Bandı germeyin. Yalıtım bandının uçlarının, ocağın bir tarafının orta kısmına denk geldiğinden emin olun.

3. Yalıtım bandını keserken birkaç milimetre uzun kesin.
4. Yalıtım bandının iki ucunu bir araya getirin.

3.4 Montaj

Ocağı bir davlumbazın altına kuracaksanız, lütfen davlumbaz kılavuzundan cihazlar arasındaki minimum mesafeye bakın.

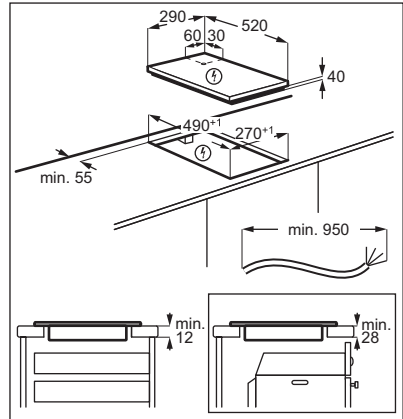
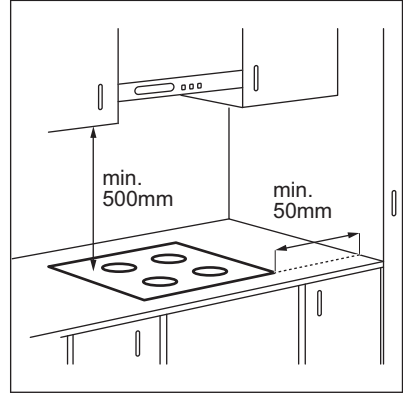

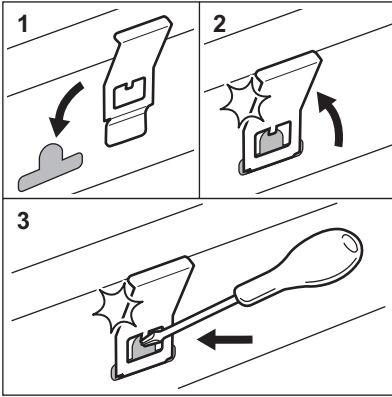
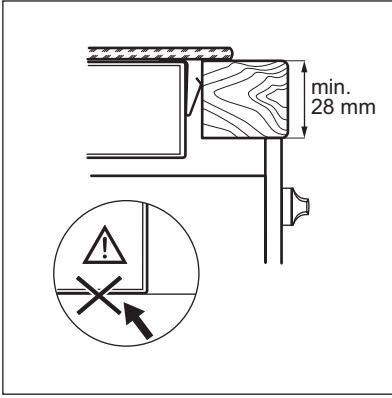
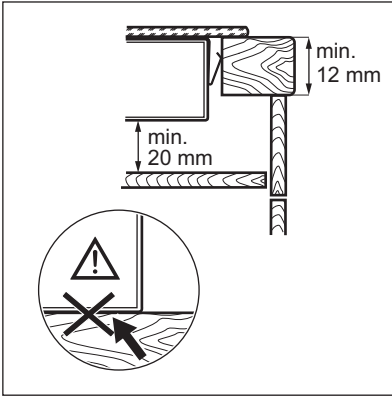

3.5 Birden fazla ocağın montajı

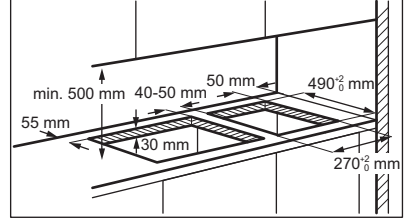

3.6 Bağlantı kablosu

- Ocakla birlikte bir bağlantı kablosu.
- Hasar gören ana kabloları değiştirmek için kullanılacak kablo türü: H05V2V2-F 90 °C veya üstü sıcaklıklara dayanır. Yetkili Servis Merkezini arayın. Bağlantı kablosu yalnızca kalifiye bir elektrikçi tarafından değiştirilebilir.

4. ÜRÜN TANIMI

4.1 Pişirme yüzeyi düzeni

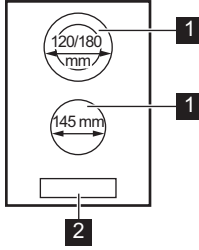

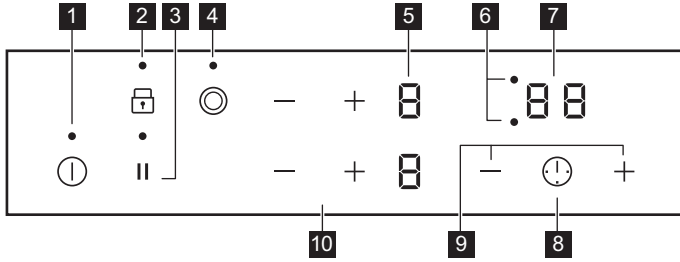

- 1 Pişirme bölgesi
- 2 Kontrol paneli

4.2 Kontrol paneli düzeni









Cihazı çalıştırmak için sensör alanlarını kullanın. Gösterge ekranları, göstergeler ve sesler hangi fonksiyonların çalışmakta olduğunu bildirir.

Sensör alanı	Fonksiyon	Açıklama	
1	ⓘ	Açık / Kapalı	Ocağı etkinleştirmek ve devre dışı bırakmak içindir.
2	🔒	Kilit / Çocuk Emniyet Cihazı	Kontrol panelini kilitlemek / kilidini açmak içindir.
3		Beklet	Fonksiyonu etkinleştirmek ve devre dışı bırakmak içindir.
4	⊙	-	Dış halkayı etkinleştirmek ve devre dışı bırakmak içindir.
5	-	Isı ayarı gösterge ekranı	Isı ayarını göstermek içindir.
6	-	Pişirme bölgeleri zamanlayıcı göstergeleri	Saati hangi bölge için ayarladığınızı göstermek içindir.
7	-	Zamanlayıcı göstergesi	Zamanı dakika cinsinden göstermek içindir.

Sensör alanı	Fonksiyon	Açıklama
8 	-	Pişirme bölgesini seçmek içindir.
9 	-	Süreyi artırmak veya azaltmak içindir.
10 	-	Isı ayarını yapmak içindir.

4.3 Isı ayarı göstergeleri

Gösterge	Açıklaması
	Pişirme bölgesi devre dışı.
	Pişirme bölgesi çalışıyor.
	Beklet çalışıyor.
	Bir arıza vardır.
	OptiHeat Control (3 kademeli atıl ısı göstergesi) : pişirmeye devam et / sıcak tut / atıl ısı.
	Kilitle / Çocuk Emniyet Cihazı çalışıyor.
	Otomatik Kapanma çalışıyor.

5. GÜNLÜK KULLANIM

UYARI!

Güvenlik bölümlerine bakın.

5.1 Etkinleştirme ve devre dışı bırakma

Ocağı etkinleştirmek veya devre dışı bırakmak için  tuşuna 1 saniye süreyle basın.

5.2 Otomatik Kapanma

Fonksiyon, aşağıdaki durumlarda ocağı otomatik olarak devre dışı bırakır:

- tüm pişirme bölgeleri kapalı olduğunda,
- ocağı açtıktan sonra ısı ayarını yapmadığınızda,
- kontrol paneli üzerine 10 saniyeden daha uzun süre bir nesne (tava, bez vb.) koyduğunuzda ya da bir

sıvı döküldüğünde. Bir sesli sinyal duyuluyor ve ocak devre dışı kalıyor. Nesneyi çıkarın ve kontrol panelini temizleyin.

- bir pişirme bölgesini kapamadığınızda veya ısı ayarını değiştirmede. Bir süre sonra  yanar ve ocak devre dışı kalır.

Isı ayarı ile ocağın devre dışı bırakılmasından sonraki zaman arasındaki ilişki:

Isı ayarı	Ocak, sıralanan süreden sonra devre dışı kalır
 , 1 - 2	6 saat
3 - 4	5 saat

Isı ayarı	Ocak, sıralanan süreden sonra devre dışı kalır
5	4 saat
6 - 9	1,5 saat

5.3 Isı ayarı



Isı ayarını artırmak için **+** tuşuna dokununuz.

Isı ayarını azaltmak için **-** tuşuna dokununuz.



Pişirme bölgesini kapamak için **+** ve **-** tuşuna aynı anda dokununuz.

5.4 OptiHeat Control (3 kademeli atıl ısı göstergesi)

⚠ UYARI!

 /  /  Gösterge açık olduğu sürece atıl ısı nedeniyle yanma riski vardır.

Pişirme bölgesi sıcak olduğunda göstergeler yanar. Kullanmakta olduğunuz pişirme bölgelerinin atıl ısı seviyesini gösterir:

-  - pişirmeye devam edin,
-  - sıcak tutma,
-  - atıl ısı.

Gösterge aşağıdaki durumlarda yanabilir:

- kullanmıyor olsanız bile yandaki pişirme bölgeleri sebebiyle,
- soğuk pişirme bölgesine sıcak pişirme kabı yerleştirildiğinde,
- ocak devre dışı bırakıldığında ancak pişirme bölgesi hala sıcak olduğunda.

Pişirme bölgesi soğuduğunda gösterge kaybolur.

5.5 Dış halkaları etkinleştirme ve devre dışı bırakma

Pişirme düzeyini, pişirme kabının boyutlarına göre manuel olarak ayarlayabilirsiniz.

Pişirme bölgesi için bir sıcaklık ayarlayın.

Pişirme bölgesine özel sembolü seçin: .

Dış halkayı etkinleştirmek için: bu sembole dokununuz. Gösterge görünür.

Dış halkayı devre dışı bırakmak için: gösterge kaybolana kadar bu sembole dokununuz.

5.6 Zamanlayıcı

• Geri Sayım Sayacı

Tek pişirme işleminin uzunluğunu ayarlamak için bu fonksiyonu kullanabilirsiniz.

İlk olarak pişirme bölgesi için ısı ayarını ardından fonksiyonu ayarlayın.

Pişirme bölgesini ayarlamak için: Pişirme bölgesinin göstergesi görünene kadar arka arkaya  tuşuna basın.

Fonksiyonu etkinleştirmek veya süresini

değiştirmek için: **+** veya **-** tuşuna dokunarak süreyi ayarlayın (00 - 99 dakika). Pişirme bölgesinin gösterge lambası yanıp sönmeye başladığında, süre geri sayımı başlar.

Kalan süreyi görmek için:  tuşuna basarak pişirme bölgesini ayarlayın. Pişirme bölgesinin göstergesi yanıp sönmeye başlar. Gösterge ekranı kalan süreyi gösterir.

Fonksiyonu devre dışı bırakmak için:  tuşuna basarak pişirme bölgesini ayarlayın ve ardından **-** tuşuna basın. Kalan süre **00** değerine doğru geri sayar. Pişirme bölgesinin göstergesi kaybolur.

Geri sayım bittiğinde, sesli bir sinyal duyulur ve **00** yanıp sönmeye başlar. Pişirme bölgesi devre dışı kalır.

Sesi durdurmak için: .



• Zaman Ayarı

Ocak etkinleştirildiğinde ve pişirme bölgeleri çalışmadığında bu fonksiyonu kullanabilirsiniz. Isı ayarı gösterge ekranı .

Fonksiyonu etkinleştirmek için:

zamanlayıcının  ve ardından **+** veya **-** tuşuna dokunarak süreyi ayarlayın. Süre bittiğinde, sesli bir sinyal duyulur ve **00** yanıp söner.

Sesi durdurmak için: .

Fonksiyonu devre dışı bırakmak için: 
ve ardından  tuşuna basın. Kalan süre **00**
değerine doğru geri sayar.



Fonksiyonun pişirme bölgelerinin çalışması üzerinde herhangi bir etkisi yoktur.

5.7 Beklet

Bu fonksiyon çalışan tüm pişirme bölgelerini en düşük ısı ayarında çalıştırır.

Fonksiyon çalıştığı anda, kontrol panellerindeki diğer semboller kilitlenir.

Fonksiyon, zamanlayıcı fonksiyonlarını durdurmaz.

1. Bu işlevi etkinleştirmek için:  tuşuna basın.

 yanar. Isı ayarı 1'e düşer.



2. Bu işlevi devre dışı bırakmak için:  tuşuna basın.

Bir önceki ısı ayarı belirir.

5.8 Kilitle

Pişirme bölgeleri çalışırken kontrol panelini kilitleyebilirsiniz. Bu, ısı ayarının kazara değiştirilmesini engeller.

Öncelikle ısı ayarını yapın.

Fonksiyonu etkinleştirmek için:  ögesine dokununuz.  4 saniye boyunca yanar. Zamanlayıcı açık kalır.

Fonksiyonu devre dışı bırakmak için:  ögesine dokununuz. Önceki ısı ayarı gelir.







Ocağı devre dışı bıraktığınızda, bu fonksiyonu da devre dışı bırakırsınız.



5.9 Çocuk Emniyet Cihazı

Bu fonksiyon, ocağın kazara çalışmasını önler.



Fonksiyonu etkinleştirmek için ocağı  ile etkinleştirin. Hiçbir ısı ayarı yapmayın.

Fonksiyonu etkinleştirmek için  tuşuna dokununuz.  görünür. Ocak şununla devre dışı bırakın .





Fonksiyonu devre dışı bırakmak için ocağı  ile etkinleştirin. Hiçbir ısı ayarı yapmayın.

Fonksiyonu etkinleştirmek için  tuşuna dokununuz.  görünür. Ocak şununla devre dışı bırakın .

Fonksiyonu sadece bir pişirme süresinde geçersiz kılmak için: ocağı  ile

etkinleştirin.  görünür. Fonksiyonu etkinleştirmek için  tuşuna dokununuz. **Isı ayarını 10 saniye içinde yapın.** Ocağı çalıştırabilirsiniz. Ocağı  ile devre dışı bırakırsanız, fonksiyon tekrar çalışır.

5.10 OffSound Control (Seslerin devre dışı bırakılması ve etkinleştirilmesi)

Ocağı kapatın.  tuşuna 3 saniye dokununuz. Ekran yanıp söner.  tuşuna 3 saniye dokununuz.  veya  yanar. Aşağıdaki ayarlar arasından seçim yapmak için ön sol alandaki  ögesine dokununuz:

-  - ses kapalı
-  - ses açık

Seçimini onaylamak için, ocağın otomatik olarak devre dışı kalmasını bekleyin.

Fonksiyon  olarak ayarlandığında, cihazın seslerini yalnızca şu durumlarda duyabilirsiniz:

-  tuşuna dokunduğunuzda
- Zaman Ayarı geri sayım yapar
- Geri Sayım Sayacı geri sayım yapar
- kontrol paneli üzerine bir şey koyduğunuzda.

6. İPUÇLARI VE YARARLI BİLGİLER

UYARI!

Güvenlik bölümlerine bakın.

6.1 Pişirme Kapları

- Pişirme kaplarının tabanı mümkün olduğunca kalın ve düz olmalıdır.
- Ocak yüzeyine yerleştirdiğiniz kapların tabanları temiz ve kuru olmalıdır.
- Çizilmeleri önlemek için, tencereyi seramik camın üzerinde kaydırmayın veya sürtmeyin.

Emaye çelikten yapılmış veya tabanı alüminyum ya da bakır olan pişirme kapları, cam seramik yüzey üzerinde renk değişimine neden olabilir.

6.2 Pişirme uygulaması örnekleri

Tablodaki veriler sadece yol göstermek için verilmiştir.

Isı ayarı	kullanım yerleri:	Süre (dk.)	İpuçları
 - 1	Pişişmiş yemeği sıcak tutun.	gerektiğinde	Tencereyi kapakla kapatın.
1 - 2	Hollandez sos, eritme: tereyağı, çikolata, jelatin.	5 - 25	Ara sıra karıştırın.
2	Katılaştırma: yumuşak omlet, fırında yumurta.	10 - 40	Üzerine bir kapak kapatarak pişirin.
2 - 3	Pirinç ve süt ihtiva eden yemekleri hafif ateşte pişirme, hazır yemekleri ısıtma.	25 - 50	Pirincin iki katı su ekleyin, sütlü yemekleri pişirme süresinin ortalarında karıştırın.
3 - 4	Buharda sebze, balık, et.	20 - 45	Birkaç yemek kaşığı su ekleyin. İşlem sırasında su miktarını kontrol edin.
4 - 5	Buharda patates ve diğer sebzeler.	20 - 60	Tencerenin alt kısmını 1-2 cm su ile kaplayın. İşlem sırasında su seviyesini kontrol edin. Tencerenin kapağını kapatın.
4 - 5	Çok miktarda yemek ve çorba pişirin.	60 - 150	En fazla 3 l sıvı ve diğer malzemeler.
6 - 7	Hafifçe kızartma: eskalop, dana cordon bleu, külbastı, köfte, sosis, meyane, yumurta, pancake, donat.	gerektiğinde	Gerektiğinde ters çevirin.
7 - 8	Uzun kızartma, baharatlı patates, bonfile, biftek.	5 - 15	Gerektiğinde ters çevirin.
9	Su kaynatın, makarna pişirin, et kavurun (gulaş, güveç), yağda patates kızartın.		

7. BAKIM VE TEMİZLİK

UYARI!

Güvenlik bölümlerine bakın.

7.1 Genel bilgiler

- Her kullanımdan sonra ocağı temizleyin.

- Daima temiz tabanlı pişirme kapları kullanın.
- Yüzey üzerinde bulunan çizikler ve koyu lekeler, ocağın çalışmasını etkilemez.
- Ocak yüzeyi için uygun bir temizleyici kullanın.
- Cam için uygun özel bir kazıyıcı kullanın.

7.2 Ocağın temizliği

- **Şunları beklemeden temizleyin:** erimiş plastik, plastik folyo, tuz, şeker ve şekerli yiyecekler; aksi halde kir ocaklara zarar verebilir. Yanmamak için dikkatli olun.

- Özel raspayı camın üzerine dar bir açıyla koyup, bıçağını yüzeyin üzerinde kaydırın.
- **Ocak yeterince soğuduktan sonra şunları temizleyin:** kireç halkaları, su halkaları, yağ lekeleri, parlak metalik renk atmaları. Ocağı nemli bir bezle ve aşındırıcı olmayan deterjanla temizleyin. Temizlik sonrasında, ocağı yumuşak bir bezle kurulaşın.
- **Parlak metalik renk atmalarını temizleyin:** sirkeli su çözeltisi kullanın ve cam yüzeyleri bir bez ile silin.





8. SORUN GİDERME

UYARI!

Güvenlik bölümlerine bakın.

8.1 Bu durumlarda ne yapmalı...

Sorun	Olası sebep	Çözüm
Ocağı açamadınız veya çalıştıramadınız.	Ocak, elektrik beslemesine bağlanmamıştır ya da elektrik bağlantısı doğru şekilde yapılmamıştır.	Ocağın elektrik beslemesine doğru bir şekilde bağlı olup olmadığını kontrol edin.
	Sigorta atmıştır.	Arızaya sigortanın neden olduğundan emin olun. Sigortanın tekrar tekrar atması halinde, kalifiye bir elektrikçiye danışın.
	10 saniye içerisinde ısı ayarını yapmadınız.	Ocağı tekrar açın ve 10 saniyeden daha kısa bir süre içinde ısı ayarını yapın.
	Aynı anda 2 veya daha fazla sensör alanına dokundunuz.	Sadece bir sensör alanına dokununuz.
	Beklet çalışıyor.	"Duraklat" bölümüne bakın.
	Kontrol panelinde su veya yağ lekeleri var.	Kontrol panelini temizleyin.
Sabit bir bip sesi duyabilirsiniz.	Elektrik bağlantısı doğru değil.	Ocağın elektrik beslemesini kesin. Tesisatı kontrol etmesi için kalifiye bir elektrikçiye başvurun.
Sesli bir sinyal duyuluyor ve ocak devre dışı kalıyor. Ocak devre dışı kalırken sesli bir sinyal duyuluyor.	Bir veya daha fazla sensör alanına bir şeyler koymuşsunuz.	Nesneleri sensör alanından kaldırın.
Ocak devre dışı kalıyor.	Sensör alanına bir şeyler koymuşsunuz  .	Nesneleri sensör alanından kaldırın.

Sorun	Olası sebep	Çözüm
Kalan sıcaklık göstergesi yanmıyor.	Bölge, sadece kısa bir süreliğine çalıştırıldığı veya sensör hasar gördüğü için sıcak olmayabilir.	Bölge sıcak olmaya yetecek kadar uzun süre çalıştırıldıysa, Yetkili Servis Merkezi ile görüşün.
Dış halka etkinleştirilemiyor.	Pişirme bölgesi etkinleştirilmemiş.	Önce pişirme bölgesi için bir sıcaklık ayarlayın.
 Çoklu bölge üzerinde koyu bir alan var.	Çoklu bölge üzerinde koyu bir alan olması normaldir.	
Kontrol paneli dokunulamayacak kadar ısındı.	Pişirme kabı çok büyük veya kontrol paneline çok yakın koymuşsunuz.	Mümkünse büyük pişirme kaplarını arka bölgelere koyun.
Kontrol paneli dokunmatik sensör alanlarına basıldığında ses gelmiyor.	Sesler devre dışı bırakılmıştır.	Sesleri etkinleştirin. "Günlük kullanım" bölümüne bakın.
 yanıyor.	Çocuk Emniyet Cihazı veya Kilitle çalışıyor.	"Günlük kullanım" bölümüne bakın.
 ve bir sayı yanıyor.	Ocaкта bir hata var.	Ocağı kapatın ve 30 saniye sonra yeniden çalıştırın.  tekrar yanarsa, ocağın elektrik beslemesi bağlantısını kesin. 30 saniye sonra ocağın elektrik bağlantısını tekrar sağlayın. Sorun devam ederse, Yetkili Servis ile iletişime geçin.
 yanıyor.	Güç kaynağının ikinci fazı eksik.	Ocağın elektrik beslemesine doğru bir şekilde bağlı olup olmadığını kontrol edin. Sigortayı çıkarın, bir dakika bekleyin ve sigortayı yeniden takın.

8.2 Eğer bir çözüm bulamadıysanız...

Soruna kendiniz bir çözüm bulamadığınız takdirde, satıcınıza veya bir Yetkili Servis Merkezine başvurun. Bilgi etiketindeki verileri verin. Cam seramiğin üç haneli harf kodunu (cam yüzeyin köşesindeki) ve gösterilen hata

mesajını verin. Ocağı doğru çalıştırdığınızdan emin olun. Doğru çalıştırmadığınız takdirde servis teknisyeni veya satıcı tarafından yapılacak servis işlemi, garanti süresi içinde dahi olsa ücretlendirilecektir. Garanti süresi ve Yetkili Servis Merkezleri ile ilgili bilgiler garanti kitapçığındadır.

9. TEKNİK VERİLER

9.1 Bilgi etiketi

Model LHR3233CK
Tür 60 HED D1 KO

Seri No
ELECTROLUX

PNC 949 492 552 00
220 - 240 V, 50 - 60 Hz
Üretildiği Yer: Romanya
2.9 kW



9.2 Pişirme bölgelerinin özellikleri

Piştirme bölgesi	Nominal Güç (Maks. ısı ayarı) [W]	Piştirme bölgesinin çapı [mm]
Orta ön	1200	145
Orta arka	700 / 1700	120 / 180

Mümkün olan en iyi piştirme sonuçlarını elde etmek için piştirme bölgesinin çapından daha büyük olmayan piştirme kapları kullanın.

10. ENERJİ VERİMLİLİĞİ

10.1 Ocak için Ürün Bilgileri

Model tanımlaması	LHR3233CK	
Ocak tipi	Ankastre Ocak	
Piştirme bölgelerinin sayısı	2	
Isıtma teknolojisi	Radyan Isıtıcı	
Dairesel piştirme bölgelerinin çapı (Ø)	Orta ön Orta arka	14.5 cm 18.0 cm
Piştirme bölgesi başına enerji tüketimi (EC electric cooking)	Orta ön Orta arka	188.0 Wsa/kg 191.6 Wsa/kg
Ocağın enerji tüketimi (EC electric hob)	189.8 Wsa/kg	

IEC / EN 60350-2 - Ev tipi elektrikli piştirme cihazları - Bölüm 2: Ocaklar - Performans ölçüm yöntemi.

10.2 Enerji tasarrufu

Aşağıda belirtilen ipuçlarını takip ederseniz günlük pişirmeleriniz sırasında enerji tasarrufu sağlayabilirsiniz.

- Su ısıttığınızda sadece ihtiyacınız olan miktarı kullanın.
- Mümkünse piştirme kaplarının üzerine daima kapakları koyun.

- Piştirme bölgesini çalıştırmadan önce piştirme kabını, piştirme bölgesinin üzerine koyun.
- Piştirme kabının altının ve piştirme bölgesinin çapı aynı olmalıdır.
- Küçük piştirme bölgelerine, küçük piştirme kaplarını yerleştirin.
- Piştirme kaplarını doğrudan piştirme bölgesinin merkezine koyun.
- Yiyeceğinizi sıcak tutmak veya eritmek için daha önce piştirme yapılan bölgelerde kalan sıcaklığı kullanın.

11. TÜKETİCİNİN SEÇİMLİK HAKLARI

1. Malın ayıplı olduğunun anlaşılması durumunda tüketici;
 - a. Satılanı geri vermeye hazır olduğunu bildirerek sözleşmeden dönme,
 - b. Satılanı alıkoyup ayıp oranında satış bedelinden indirim isteme,
 - c. Aşırı bir masraf gerektirmediği takdirde, bütün masrafları satıcıya ait

- olmak üzere satılanın ücretsiz onarılmasını isteme,
- d. İmkân varsa, satılanın ayıpsız bir misli ile değiştirilmesini isteme, seçimlik haklarından birini kullanabilir. Satıcı, tüketicinin tercih ettiği bu talebi yerine getirmekle yükümlüdür.
2. Ücretsiz onarım veya malın ayıpsız misli ile değiştirilmesi hakları üretici veya ithalatçıya karşı da kullanılabilir. Bu fıkradaki hakların yerine getirilmesi konusunda satıcı, üretici ve ithalatçı müteselsilen sorumludur. Üretici veya ithalatçı, malın kendisi tarafından piyasaya sürülmesinden sonra ayıbın doğduğunu ispat ettiği takdirde sorumlu tutulmaz.
3. Ücretsiz onarım veya malın ayıpsız misli ile değiştirilmesinin satıcı için orantısız güçlükleri beraberinde getirecek olması hâlinde tüketici, sözleşmeden dönme veya ayıp oranında bedelden indirim haklarından birini kullanabilir. Orantısızlığın tayininde malın ayıpsız değeri, ayıbın önemi ve diğer seçimlik haklara başvuranın tüketici açısından sorun teşkil edip etmeyeceği gibi hususlar dikkate alınır.
4. Ücretsiz onarım veya malın ayıpsız misli ile değiştirilmesi haklarından birinin seçilmesi durumunda bu talebin satıcıya, üreticiye veya ithalatçıya yönltilmesinden itibaren azami otuz iş günü, konut ve tatil amaçlı taşınmazlarda ise altmış iş günü içinde yerine getirilmesi zorunludur. Ancak, bu Kanununun 58 inci maddesi uyarınca çıkarılan yönetmelik eki listede yer alan mallara ilişkin, tüketicinin ücretsiz onarım talebi, yönetmelikte belirlenen azami tamir süresi içinde yerine getirilir. Aksi hâlde tüketici diğer seçimlik haklarını kullanmakta serbesttir.
5. Tüketicinin sözleşmeden dönme veya ayıp oranında bedelden indirim hakkını seçtiği durumlarda, ödemiş olduğu bedelin tümü veya bedelden yapılan indirim tutarı derhâl tüketiciye iade edilir.

6. Seçimlik hakların kullanılması nedeniyle ortaya çıkan tüm masraflar, tüketicinin seçtiği hakkı yerine getiren tarafça karşılanır. Tüketici bu seçimlik haklarından biri ile birlikte 11/1/2011 tarihli ve 6098 sayılı Türk Borçlar Kanunu hükümleri uyarınca tazminat da talep edebilir.

Tüketici, garantiden doğan haklarının kullanılması ile ilgili olarak çıkabilecek uyuşmazlıklarda yerleşim yerinin bulunduğu veya tüketici işleminin yapıldığı yerdeki Tüketici Hakem Heyetine veya Tüketici Mahkemesine başvurabilir.

Üretici / İhracatçı :

ELECTROLUX APPLIANCES AB
BUSINESS SECTOR EMA-EMEA (SEE)
ST GÖRANSGATAN 143
SE-105 45 STOCKHOLM
SWEDEN
TEL: +46 (8) 738 60 00
FAX: +46 (8) 738 63 35
www.electrolux.com

İthalatçı: Electrolux Dayanıklı Tüketim Mamulleri San. ve Tic. AŞ.

TR-34435 Taksim-Beyoğlu-İstanbul
Müşteri Hizmetleri: 0 850 250 35 89
musteri_hizmetleri@electrolux.com
WEB: www.electrolux.com.tr

Kullanım Ömrü Bilgisi :

Kullanım ömrü küçük ev aletlerinde 7 yıl, diğer beyaz eşya ürünlerinde ise 10 yıldır. Kullanım ömrü, üretici ve/veya ithalatçı firmanın cihazınızla ilgili yedek parça temini ve bakım süresini ifade eder.

AEEE Yönetmeliğine Uygundur.

12. ÇEVREYLE İLGİLİ BİLGİLER

Şu sembole sahip malzemeler geri dönüştürülebilir . Ambalajı geri dönüşüm

için uygun konteynerlere koyun. Elektrikli ve elektronik cihaz atıklarının geri dönüşümüne

ve çevre ve insan sađlıđının korunmasına yardımcı olun. Ev atıđı sembolü  bulunan cihazları atmayın. Ürünü yerel geri dönüşüm

tesislerinize gönderin ya da belediye ile irtibata geçin.

AEEE Yönetmeliđine Uygundur.

МИ ДУМАЄМО ПРО ВАС

Дякуємо, що придбали прилад Electrolux. Обраний вами виріб створено на основі багаторічного професійного досвіду та інновацій. Оригінальний і стильний — його сконструйовано з думкою про вас. Тому під час його використання ви можете бути впевнені в тому, що щоразу отримуватимете відмінні результати.

Ласкаво просимо до Electrolux.

Відвідайте наш веб-сайт, щоб:



Отримати поради з використання, брошури, інструкції з усунення несправностей, інформацію щодо сервісу та ремонту:

www.electrolux.com/support



Зареєструвати свій продукт для кращого обслуговування:

www.registerelectrolux.com



Придбати аксесуари, витратні матеріали й оригінальні запчастини для вашого приладу:

www.electrolux.com/shop

ДОПОМОГА КЛІЄНТАМ ТА ОБСЛУГОВУВАННЯ

Використовуйте лише оригінальні запасні частини.

Звертаючись до нашого авторизованого сервісного центру, необхідно мати таку інформацію: модель, номер виробу, серійний номер.

Інформацію можна знайти на таблиці з технічними даними.

 Попередження / Важлива інформація про безпеку

 Загальна інформація та рекомендації

 Інформація щодо захисту навколишнього середовища

Може змінитися без оповіщення.

ЗМІСТ

1. ІНФОРМАЦІЯ З ТЕХНІКИ БЕЗПЕКИ.....	391
2. ІНСТРУКЦІЇ З ТЕХНІКИ БЕЗПЕКИ.....	394
3. ВСТАНОВЛЕННЯ.....	396
4. ОПИС ВИРОБУ.....	398
5. ЩОДЕННЕ ВИКОРИСТАННЯ.....	400
6. ПОРАДИ І РЕКОМЕНДАЦІЇ.....	402
7. ДОГЛЯД І ОЧИЩЕННЯ.....	403
8. УСУНЕННЯ ПРОБЛЕМ.....	404
9. ТЕХНІЧНІ ДАНІ.....	406
10. ЕНЕРГОЕФЕКТИВНІСТЬ.....	406
11. ОХОРОНА ДОВКІЛЛЯ.....	407

1. ІНФОРМАЦІЯ З ТЕХНІКИ БЕЗПЕКИ

Перед установкою та експлуатацією приладу слід уважно прочитати інструкцію користувача. Виробник не несе відповідальності за травми або збитки через неправильне

встановлення або використання. Інструкції з експлуатації слід зберігати в безпечному і доступному місці з метою користування в майбутньому.

1.1 Безпека дітей і вразливих осіб

- Діти від 8 років та особи з обмеженими фізичними, сенсорними або психічними можливостями чи недостатнім досвідом і знаннями можуть користуватися цим приладом лише під наглядом, або за умови попереднього отримання інструкцій з безпечного користування приладом та розуміння пов'язаних з цим ризиків. Діти до 8 років та особи з важкою та комплексною непрацездатністю можуть перебувати поблизу приладу лише за умови, якщо знаходяться під безперервним спостереженням.
- Слідкуйте за тим, аби діти не бавилися із цим приладом.
- Тримайте усі пакувальні матеріали подалі від дітей та утилізуйте їх належним чином.
- **ПОПЕРЕДЖЕННЯ!** Прилад і його відкриті поверхні нагріваються під час використання. Не допускайте дітей та домашніх тварин до приладу під час його використання та охолодження.
- Якщо прилад оснащено засобами захисту від доступу дітей, їх необхідно активувати.
- Чищення або обслуговування приладу дітьми дозволяється лише під наглядом.

1.2 Загальна безпека

- Цей прилад призначено виключно для приготування їжі.
- Цей прилад призначений для використання в домашніх умовах у приміщенні.
- Цей прилад можна використовувати в офісах, готельних номерах, напів-готелях, приміщеннях для фермерського туризму та інших подібних приміщеннях, де застосування цього приладу не перевищує (середній) рівень побутового користування.

- **ПОПЕРЕДЖЕННЯ:** Прилад і його відкриті поверхні нагріваються під час використання. Необхідно поводитись обережно, щоб не торкатися нагрівальних елементів.
- **ПОПЕРЕДЖЕННЯ:** Готування без нагляду на варильній поверхні з використанням жиру чи олії може спричинити пожежу.
- Ніколи не використовуйте воду для гасіння вогню під час готування. Вимкніть прилад і накрийте полум'я, наприклад, протипожежним покривалом або кришкою.
- **ПОПЕРЕДЖЕННЯ:** Прилад не повинен бути підключеним через зовнішній перемикач, наприклад таймер, або підключений до мережі, що регулярно вмикається та вимикається службовим пристроєм.
- **ОБЕРЕЖНО:** Необхідно стежити за процесом готування. Необхідно безперервно стежити за короткотривалим процесом готування.
- **ПОПЕРЕДЖЕННЯ:** Небезпека займання: Не зберігайте речі на поверхнях для готування.
- Не можна класти на прилад металеві предмети, наприклад, ножі, виделки, ложки та кришки, оскільки вони можуть нагрітись.
- Не користуйтеся приладом, доки його не буде встановлено у вбудовану конструкцію.
- Не використовуйте пароочищувач для очищення приладу.
- Якщо склокерамічна/скляна поверхня трісне, вимкніть прилад та від'єднайте його від мережі живлення. Якщо прилад підключено до мережі живлення безпосередньо через розподільну коробку, вийміть запобіжник, щоб відключити прилад від джерела живлення. У будь-якому випадку, зверніться до авторизованого сервісного центру.
- Задля уникнення небезпеки в разі пошкодження електричного кабелю його заміну має здійснювати

виробник, представник авторизованого сервісного центру або інша кваліфікована особа.

- **ПОПЕРЕДЖЕННЯ:** Використовуйте лише запобіжники варильної поверхні, розроблені виробником пристрою для приготування, визнані придатними до використання відповідно до інструкцій із експлуатації від виробника або вбудовані у пристрій. Використання неналежних запобіжників може призвести до нещасних випадків.

2. ІНСТРУКЦІЇ З ТЕХНІКИ БЕЗПЕКИ

2.1 Встановлення

ПОПЕРЕДЖЕННЯ!

Встановлювати цей прилад повинен лише кваліфікований фахівець.

ПОПЕРЕДЖЕННЯ!

Існує ризик травмування або пошкодження приладу.

- Повністю зніміть упаковку.
- Не встановлюйте й не використовуйте пошкоджений прилад.
- Дотримуйтеся інструкції зі встановлення, що постачаються разом із приладом.
- Дотримуйтеся вимог щодо мінімальної відстані до інших приладів чи предметів.
- Будьте обережні під час переміщення приладу, оскільки він важкий. Використовуйте захисні рукавички та взуття, що постачається в комплекті.
- Захистіть зрізані сторони камери за допомогою ущільнювального матеріалу, щоб запобігти проникненню вологи, яка викликає набухання.
- Захистіть дно приладу від пари та вологи.
- Не встановлюйте прилад біля дверей або під вікном. Це допоможе запобігти падінню гарячого посуду з приладу під час відчинення дверей чи вікна.
- У разі встановлення приладу над шухлядами переконайтеся у наявності достатнього простору для циркуляції

повітря між дном приладу та верхньою шухлядою.

- Дно приладу може нагріватися. Установіть під приладом розділювальну панель з фанери, матеріалу для виготовлення кухонних каркасів або інших незаймистих матеріалів, щоб унеможливити доступ до дна.
- Розділювальна панель повинна повністю покривати зону під варильною поверхнею.

2.2 Під'єднання до електромережі

ПОПЕРЕДЖЕННЯ!

Існує ризик займання та ураження електричним струмом.

- Усі електричні з'єднання мають виконуватися кваліфікованим електриком.
- Прилад повинен бути заземлений.
- Перш ніж виконувати будь-які операції, переконайтеся, що прилад від'єднано від електромережі.
- Переконайтеся в тому, що параметри на таблиці з технічними даними сумісні з електричними параметрами електроживлення від мережі.
- Переконайтеся, що прилад встановлено правильно. Незакріплений або невідповідний кабель живлення або штепсель (якщо є) можуть призвести до нагрівання роз'ємів.
- Використовуйте відповідний кабель живлення.
- Не допускайте заплутування кабелю живлення.

- Переконайтеся, що встановлено захист від ураження електричним струмом.
- Використовуйте на кабелі кабельний затискач.
- Під час підключення приладу до розетки переконайтеся, що кабель живлення або штепсель (якщо є) не торкаються гарячого приладу або посуду.
- Не використовуйте розгалужувачі, перехідники й подовжувачі.
- Стежте за тим, щоби не пошкодити штепсельну вилку (якщо є) або кабель живлення. Для заміни пошкодженого кабелю треба звернутися до нашого авторизованого сервісного центру або до електрика.
- Елементи захисту від ураження електричним струмом та ізоляція мають бути закріплені так, аби їх не можна було зняти без спеціального інструмента.
- Вставляйте штепсельну вилку в розетку електроживлення лише після закінчення установки. Переконайтеся, що після установки є вільний доступ до розетки електроживлення.
- Не вставляйте вилку в розетку, яка ненадійно закріплена.
- Не тягніть за кабель живлення, щоб відключити прилад з мережі. Завжди вимикайте, витягаючи штепсельну вилку.
- Використовуйте лише належні ізолюючі пристрої, а саме: лінійні роз'єднувачі, запобіжники (гвинтові запобіжники слід викрутити з патрона), реле захисту від замикання на землю та контактори.
- Електрообладнання має бути оснащеним ізолюючим пристроєм для повного відключення від електромережі. Зазор між контактами ізолюючого пристрою має становити не менше 3 мм.

2.3 Користування

ПОПЕРЕДЖЕННЯ!

Існує небезпека травмування, опіків і ураження електричним струмом.

- Не змінюйте технічні специфікації цього приладу.

- Перед першим використанням зніміть всю упаковку, маркування та захисну плівку (якщо застосовно).
- Переконайтеся в тому, що вентиляційні отвори не заблоковано.
- Під час роботи приладу не залишайте його без нагляду.
- Вимикайте зону готування після кожного використання.
- Не кладіть столові прибори або кришки каструль на конфорки. Вони можуть нагрітися.
- Не працюйте з приладом, якщо ваші руки мокрі або якщо він контактує з водою.
- Не використовуйте прилад як робочу поверхню або як поверхню для зберігання речей.
- Якщо на поверхні приладу з'явилися тріщини, негайно від'єднайте його від електромережі. Це дозволить запобігти враженню електричним струмом.
- Коли ви кладете продукти в гарячу олію, вона може бризкати.

ПОПЕРЕДЖЕННЯ!

Існує небезпека пожежі та опіків

- При нагріванні жирів і олії можливе вивільнення легкозаймистих парів. Готуючи з використанням жирів та олії, тримайте їх осторонь від відкритого вогню або гарячих предметів.
- У результаті вивільнення парів при нагріванні жирів та олії до дуже високої температури можливе їх самозаймання.
- Повторне використання олії, що містить залишки їжі, може спричинити пожежу за температури нижче тієї, при якій ця олія застосовувалася при першому приготуванні їжі.
- Не кладіть усередину приладу, поряд із ним або на нього легкозаймисті речовини чи предмети, змочені в легкозаймистих речовинах.

ПОПЕРЕДЖЕННЯ!

Існує ризик пошкодження приладу.

- Не тримайте гарячий посуд на панелі керування.
- Не кладіть кришку гарячої каструлі на скляну варильну поверхню.

- Не допускайте, щоб посуд грівся, коли в ньому немає рідини.
- Будьте обережні, щоб не допускати падіння предметів чи посуду на прилад. Поверхня може бути пошкоджена.
- Не вмикайте зони варіння, якщо посуд порожній або відсутній.
- Не кладіть алюмінієву фольгу на прилад.
- Кухонний посуд із чавуну, алюмінію або з пошкодженим дном може подрпати скло/склокераміку. Завжди піднімайте ці предмети, коли потрібно їх перемістити на варильній поверхні.

2.4 Догляд і очищення

- Регулярно очищуйте прилад, щоб запобігти пошкодженню матеріалу поверхні.
- Перед чищення вимкніть прилад і дайте йому охолонути.
- Не застосовуйте водянй розпилювачі або пару для чищення.
- Протріть прилад вологою м'якою ганчіркою. Застосовуйте лише нейтральні миючі засоби. Не використовуйте абразивні засоби, жорсткі серветки для очищення, розчинники або металеві предмети.

2.5 Сервіс

- Для ремонту приладу звертайтеся до авторизованого сервісного центру.

- Використовуйте лише оригінальні запасні частини.
- Стосовно ламп всередині цього виробу та запасних ламп, що продаються окремо: Ці лампи призначені для використання у побутових приладах з екстремальними фізичними умовами, такими як температура, вібрація, вологість, або призначені для надання інформації про стан роботи приладу. Вони не призначені для використання з іншою метою та не придатні для освітлення побутових приміщень.

2.6 Утилізація

ПОПЕРЕДЖЕННЯ!

Існує небезпека задушення.

- По інформацію з належної утилізації приладу звертайтеся до місцевих органів влади.
- Від'єднайте прилад від електромережі.
- Відріжте кабель електричного живлення близько до приладу та утилізуйте його.

Цей продукт по вмісту небезпечних речовин відповідає вимогам Технічного регламенту обмеження використання деяких небезпечних речовин в електричному та електронному обладнанні (постанова Кабінету Міністрів України №139 від 10 березня 2017р.)

3. ВСТАНОВЛЕННЯ

ПОПЕРЕДЖЕННЯ!

Див. розділи з інформацією щодо техніки безпеки.

3.1 Перед встановленням

Перш ніж встановлювати варильну поверхню, запишіть наступну інформацію з таблички з технічними даними. Ця табличка розташована внизу варильної поверхні.

Серійний номер

3.2 Вбудовані варильні поверхні

Експлуатувати вбудовані варильні поверхні можна лише після правильного вбудовування у шафи та робочі поверхні, які підходять для цього і відповідають нормам.

3.3 Приєднання ущільнювача

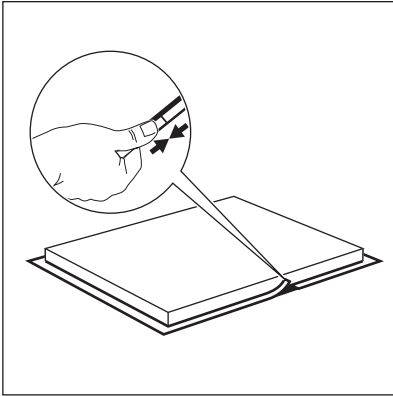

Встановлення на стільниці

1. Очистіть робочу поверхню навколо отвору.
2. Розмістіть 2x6 мм ущільнювальну стрічку, що входить у комплект, навколо нижнього краю варильної поверхні уздовж зовнішнього краю склокераміки. Не розтягуйте при цьому стрічку. Переконайтеся, що кінці ущільнювальної стрічки розташовані посередині однієї зі сторін варильної поверхні.
3. Додайте кілька міліметрів до довжини, відрізаючи ущільнювальну стрічку.
4. З'єднайте разом два кінці ущільнювальної стрічки.

3.4 Збирання

Якщо варильна поверхня встановлюється під витяжкою, див. інструкції з монтажу витяжки, щоб дізнатися мінімальну відстань між приладами.

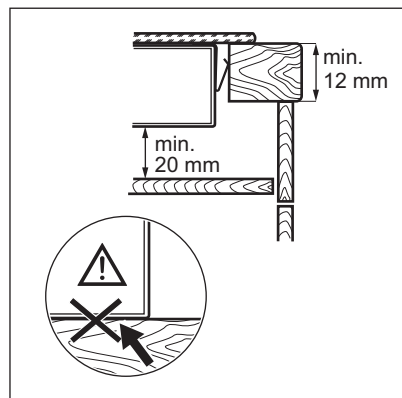
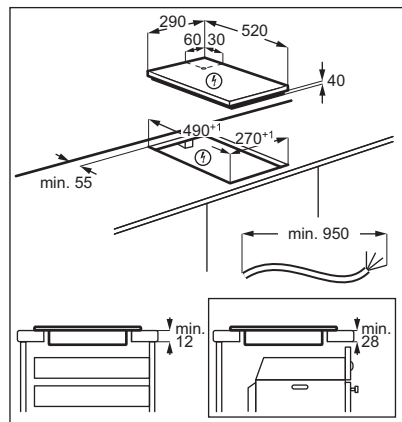
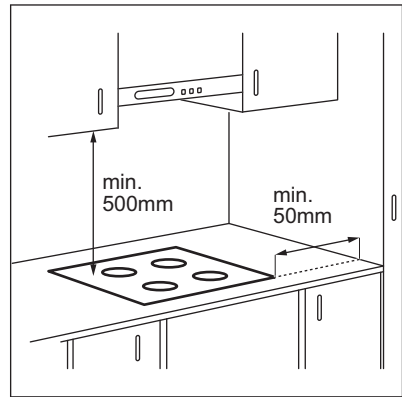

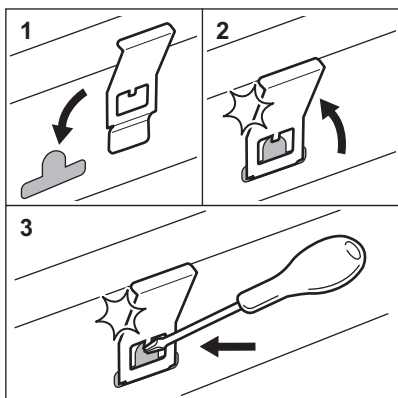
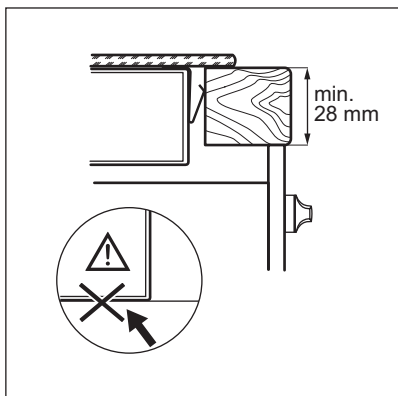

3.5 Встановлення кількох варильних поверхонь

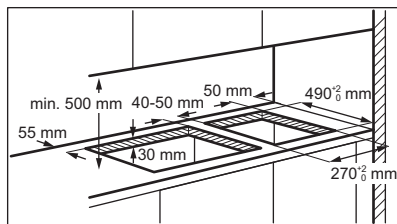

3.6 З'єднувальний кабель

- Варильну поверхню оснащено кабелем підключення 13 А.
- Щоби замінити пошкоджений кабель живлення, використовуйте кабель типу: H05V2V2-F, яке витримує температуру 90 °С або вище. Зверніться до авторизованого сервісного центру. З'єднувальний кабель має замінюватися лише кваліфікованим електриком.

4. ОПИС ВИРОБУ

4.1 Оснащення варильної поверхні

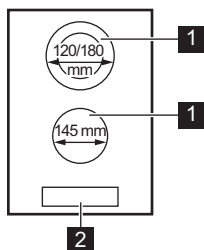

- 1** Зона готування
- 2** Панель керування

4.2 Структура панелі керування

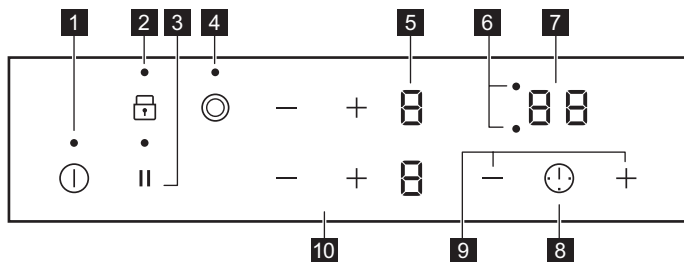



Керування приладом здійснюється за допомогою сенсорних кнопок. Символи на дисплеї, індикатори та звукові сигнали вказують на активовані функції.

Сенсорна кнопка	Функція	Коментар
1	ⓘ	Увімк. / Вимк. Увімкнення та вимкнення варильної поверхні.
2	🔒	Блокування / Захист від доступу дітей Блокування та розблокування панелі керування.
3		Пауза Увімкнення та вимкнення функції.
4	⦿	- Увімкнення й вимкнення зовнішнього кільця.
5	-	Дисплей встановленого ступеня нагрівання Відображення встановленого ступеня нагрівання.
6	-	Індикатори таймера зон нагрівання Показує, для якої зони встановлюється час.
7	-	Дисплей таймера Показує час у хвилинах.
8	⦿	- Вибір зони нагрівання.
9	+ / -	- Збільшення або зменшення тривалості.
10	+ / -	- Установлення ступеня нагрівання.

4.3 Відображення ступеня нагріву

Дисплей	Опис
0	Зону нагрівання вимкнено.
1 - 9	Зона нагрівання працює.
⏸	Працює Пауза.
E + цифра	Виникла несправність.

Дисплей	Опис
	OptiHeat Control (3-ступеневий індикатор залишкового тепла): продовження готування / підтримання страви теплою / залишкове тепло.
	Працює Блокування / Захист від доступу дітей.
	Працює Автоматичне вимикання.

5. ЩОДЕННЕ ВИКОРИСТАННЯ

ПОПЕРЕДЖЕННЯ!

Див. розділи з інформацією щодо техніки безпеки.

5.1 Увімкнення та вимкнення

Торкніться  і утримуйте впродовж 1 секунди, щоб увімкнути або вимкнути варильну поверхню.

5.2 Автоматичне вимикання

Функція автоматично вимикає варильну поверхню в разі, якщо:





- усі зони нагрівання вимкнені,
- після увімкнення варильної поверхні ви не налаштували ступінь нагріву,
- ви вилили або поклали щось на панель керування більш, ніж на 10 секунд (каструлю, ганчірку тощо). Варильна панель вимикається після звукового сигналу. Приберіть сторонній предмет або очистіть панель керування.
- ви не вимикаєте зону нагрівання й не змінюєте ступінь нагрівання. Через певний час починає світитися індикатор , після чого варильна поверхня вимикається.

Співвідношення між ступенем нагрівання та часом, після якого вимикається варильна поверхня:

Рівень нагрівання	Варильна поверхня вимикається через
 1 - 2	6 години
3 - 4	5 години
5	4 години



Рівень нагрівання	Варильна поверхня вимикається через
6 - 9	1,5 години

5.3 Ступінь нагріву



Щоб збільшити ступінь нагріву, використовуйте сенсорну кнопку . Щоб зменшити ступінь нагріву, використовуйте сенсорну кнопку . Одночасно торкніть  і , щоб вимкнути зону нагрівання.

5.4 OptiHeat Control (3-ступеневий індикатор залишкового тепла)

ПОПЕРЕДЖЕННЯ!

 /  /  Поки світиться індикатор, залишається ризик отримання опіків від залишкового тепла.

Індикатори з'являються, коли зона нагрівання гаряча. Вони показують рівень залишкового тепла в зонах нагрівання, які використовуються в даний час:

-  - продовжити готування,
-  - підтримання теплим,
-  - залишкове тепло.

Також може з'явитися індикатор:

- для сусідніх зон нагрівання, навіть якщо ви їх не використовуєте,
- коли посуд стоїть на холодній зоні нагрівання,
- коли варильна поверхня вимкнена, але зона нагрівання ще гаряча.

Індикатор зникає, коли зона нагрівання охолоне.

5.5 Увімкнення та вимкнення зовнішніх кілець

Ви можете вручну налаштувати варильну поверхню відповідно до розмірів посуду.

Встановіть ступінь нагрівання для зони нагрівання. Виберіть символ, призначений для зони готування: .

Щоб увімкнути зовнішнє кільце, торкніться символу. З'явиться індикатор.



Щоб вимкнути зовнішнє кільце, торкніться та утримуйте символ, доки індикатор не зникне.

5.6 Таймер

• **Таймер зворотного відліку часу**
За допомогою цієї функції можна встановити тривалість одного сеансу готування.



Спочатку встановіть ступінь нагріву для зони нагрівання, а потім налаштуйте функцію.

Вибір зони нагрівання: торкніться  декілька разів, доки не з'явиться індикатор зони нагрівання.

Щоб увімкнути функцію або змінити час: торкніться  або  таймера, щоб встановити час (00–99 хвилин). Коли індикатор зони нагрівання починає блимати, відбувається зворотний відлік часу.

Щоб дізнатися, скільки часу

залишилося: торкніться  для вибору зони нагрівання. Індикатор зони нагрівання почне блимати. На дисплеї відобразиться час, що залишився.

Для вимкнення функції: торкніться  для вибору зони нагрівання, а потім торкніться . Час, що залишився, відраховується назад до значення 00. Індикатор зони нагрівання згасне.





Коли відлік закінчиться, пролунає звуковий сигнал і почне блимати 00. Зона нагрівання вимкнеться.



Щоб вимкнути звуковий сигнал, торкніться .

• Таймер

Цю функцію можна використовувати коли варильна поверхня увімкнена та зони нагрівання не працюють. На дисплеї відображається ступінь нагрівання .

Для активації функції: торкніться , а потім  або  таймера, щоб встановити час. Коли відлік закінчиться, пролунає звуковий сигнал і почне блимати 00.

Щоб вимкнути звуковий сигнал, торкніться .

Для вимкнення функції: торкніться , а потім . Час, що залишився, відраховується назад до значення 00.



Функція не впливає на роботу зон нагрівання.

5.7 Пауза

Ця функція налаштовує всі зони нагрівання, які працюють, на режим найнижчої температури.

Під час роботи функції всі інші символи на панелі управління заблоковані.

Функція не припиняє роботу функції «Таймер».

1. Щоб увімкнути функцію: натисніть .

Відображається . Ступінь нагріву знижується до 1.



2. Щоби вимкнути функцію, натисніть .

Засвітиться попереднє значення ступеня нагрівання.

5.8 Блокування

Можна заблокувати панель керування, коли працюють зони нагрівання. Це запобігає випадковій зміні встановленого ступеня нагрівання.

Встановіть спочатку ступінь нагріву.

Для активації функції: торкніться   загорається на 4 секунди. Таймер залишається увімкненим.





Вимкнення функції: торкніться . Загорається попередній ступінь нагрівання.







При вимиканні варильної поверхні ця функція також вимикається.



5.9 Захист від доступу дітей

Ця функція запобігає випадковому вмиканню варильної поверхні.





Для активації функції: увімкніть варильну поверхню за допомогою . Не встановлюйте ступінь нагріву. Торкніться і утримуйте  протягом 4 секунд. Загорається . Вимкніть варильну поверхню за допомогою .



Для вимкнення функції: увімкніть варильну поверхню за допомогою . Не встановлюйте ступінь нагріву. Торкніться і утримуйте  протягом 4 секунд. Загорається . Вимкніть варильну поверхню за допомогою .

Щоб скасувати функцію лише на один період готування: увімкніть варильну

поверхню за допомогою . Загорається . Торкніться та утримуйте  протягом 4 секунд. **Встановіть ступінь нагріву не пізніше ніж через 10 секунд.** Варильною поверхнею можна користуватися. Коли варильна поверхня вимикається за допомогою , функція знову працюватиме.

5.10 OffSound Control (Вимкнення та увімкнення звукових сигналів)

Вимкніть варильну поверхню. Торкніться та утримуйте  протягом 3 секунд. Дисплей засвітиться та вимкнеться. Торкніться та утримуйте  впродовж 3 секунд. Засвітиться  або . Торкніться  на передній лівій зоні, щоб вибрати одну з наступних функцій:

-  - звуки вимкнено
 -  - звуки увімкнено
- Щоб підтвердити вибір, дочекайтеся, доки варильна поверхня автоматично вимкнеться.

Якщо вибрано функцію , ви почуєте звукові сигнали лише тоді, коли:

- ви торкаєтесь 
- Таймер вимикається
- Таймер зворотного відліку часу вимикається
- ви поклали щось на панель керування.

6. ПОРАДИ І РЕКОМЕНДАЦІЇ



ПОПЕРЕДЖЕННЯ!

Див. розділи з інформацією щодо техніки безпеки.

6.1 Посуд

- Дно посуду має бути товстим і рівним.

- Перш ніж ставити посуд на варильну поверхню, переконайтеся, що його дно чисте та сухе.
- Щоб уникнути подряпин, не слід пересовувати посуд по склокерамічній поверхні.



Використання сталевого емальованого посуду або посуду з алюмінієвим чи мідним дном може призвести до зміни кольору склокерамічної поверхні.

6.2 Приклади застосування



Дані в таблиці є орієнтовними.

Ступені нагріву	Використовуйте для:	Час (хв)	Поради
- 1	Підтримання готової страви теплою.	у разі необхідності	Накрийте посуд кришкою.
1 - 2	Голландський соус, розтоплення: масло, шоколад, желатину.	5 - 25	Час від часу перемішуйте.
2	Замочити: збитих омлетів, запіканки з яєць.	10 - 40	Готуйте з кришкою.
2 - 3	Приготування рису та страв на основі молока, розігрівання готових страв.	25 - 50	Додайте до рису щонайменше вдвічі більше рідини, перемішайте молочні страви через половину часу готування.
3 - 4	Тушкування овочів, риби, м'яса.	20 - 45	Додайте кілька столових ложок води. Перевіряйте кількість води під час готування.
4 - 5	Готування картоплі й інших овочів на парі.	20 - 60	Налийте на дно каструлі води рівнем 1-2см см. Перевіряйте кількість води під час готування. Тримайте кришку на каструлі.
4 - 5	Готуйте більшу кількість їжі, тушкованих супів та супів.	60 - 150	До 3 лл рідини плюс інгредієнти.
6 - 7	Легке смаження: шніцелів, кордон блю, відбивних, фрикадельок, сардельок, печінки, борошняної підливки, яєць, омлетів, оладок.	у разі необхідності	За потреби перевертайте продукти.
7 - 8	Інтенсивне смаження дерунів, філе, стейків.	5 - 15	За потреби перевертайте продукти.
9	Кип'ятіння води, готування макаронів, обсмажування м'яса (гуляш, тушковане м'ясо), приготування картоплі фри.		

7. ДОГЛЯД І ОЧИЩЕННЯ



ПОПЕРЕДЖЕННЯ!

Див. розділи з інформацією щодо техніки безпеки.

7.1 Загальна інформація

- Очищуйте варильну поверхню після кожного використання.
- Дно посуду, в якому ви готуєте, має бути завжди чистим.
- Подряпини або темні плями на поверхні не впливають на роботу варильної поверхні.
- Використовуйте спеціальний засіб для чищення, що підходить для цієї варильної поверхні.
- Використовуйте спеціальний шкребок для скла.

7.2 Чищення варильної поверхні

- **Негайно видаліть:** розплавлену пластмасу й полімерну плівку, соль, цукор та залишки страв, що містять цукор, якщо цього не зробити, то забруднення може призвести до пошкодження варильної поверхні. Будьте обережні, щоб уникнути опіків. Використовуйте спеціальний шкребок для варильних поверхонь під гострим кутом до скляної поверхні і пересуйте лезо по поверхні.
- **Видаляйте, коли варильна поверхня достатньо охолоне:** вапняні та водяні

розводи, плями жиру та блискуче металеве знебарвлення. Очищуйте поверхню вологою ганчіркою з нейтральним миючим засобом. Після чищення витріть поверхню м'якою тканиною.

- **Видалення блискучого металевого знебарвлення:** скористайтеся розчином води з оцтом та витріть скляну поверхню ганчіркою.

8. УСУНЕННЯ ПРОБЛЕМ









ПОПЕРЕДЖЕННЯ!

Див. розділи з інформацією щодо техніки безпеки.

8.1 Дії в разі виникнення проблем

Проблема	Можлива причина	Спосіб вирішення
Варильна поверхня не вмикається або не працює.	Варильну поверхню не під'єднано до мережі або під'єднано неправильно.	Перевірте, що варильну поверхню правильно під'єднано до мережі.
	Запобіжник перегорів.	Переконайтеся в тому, що запобіжник є причиною несправності. Якщо запобіжник перегорить ще раз, зверніться до кваліфікованого електрика.
	Ви не встановили ступінь нагрівання протягом 10 секунд.	Увімкніть варильну поверхню знову та встановіть ступінь нагрівання не пізніше ніж через 10 секунд.
	Ви торкнулися двох або більшої кількості сенсорних кнопок одночасно.	Торкніться лише однієї сенсорної кнопки.
	Працює Пауза.	Див. розділ «Пауза».
	На панелі керування є плями води або жиру.	Очистіть панель керування.
Ви можете почути безперервний звуковий сигнал.	Неправильне підключення до електромережі.	Від'єднайте прилад від електромережі. Зверніться до кваліфікованого електрика, щоб перевірити встановлення.

Проблема	Можлива причина	Спосіб вирішення
Лунає звуковий сигнал, і варильна поверхня вимикається. Коли варильна поверхня вимикається, лунає звуковий сигнал.	Ви щось поставили на одну або кілька сенсорних кнопок.	Заберіть предмет із сенсорних кнопок.
Варильна поверхня вимикається.	Ви поставили щось на сенсорну кнопку  .	Заберіть предмет із сенсорної кнопки.
Не вмикається індикатор залишкового тепла.	Зона не нагрівається, тому що працює недовго або датчик пошкоджено.	Якщо зона працювала достатньо, щоб нагрітися, зверніться до авторизованого сервісного центру.
Не вдається ввімкнути зовнішнє кільце.	Зона нагрівання не активована.	Спочатку встановіть ступінь нагрівання для зони нагрівання.
 На кількох зонах є темна ділянка.	Це нормально, що на кількох зонах є темна ділянка.	
Панель керування стане гарячою на дотик.	Посуд завеликий або ви розташували його занадто близько до панелі керування.	За можливості ставте великий посуд на задні зони нагрівання.
У разі торкання сенсорних кнопок на панелі управління немає жодного звуку.	Звукові сигнали деактивовано.	Активуйте звукові сигнали. Див. розділ «Щоденне користування».
Відображається  .	Працює Захист від доступу дітей або Блокування.	Див. розділ «Щоденне користування».
 і відображається число.	Сталася помилка роботи варильної поверхні.	Вимкніть варильну поверхню та ввімкніть її знову через 30 секунд. Якщо  загоряється знову, від'єднайте варильну поверхню від електромережі. Через 30 секунд знову підключіть варильну поверхню. Якщо проблема не зникає, зверніться до авторизованого сервісного центру.
Відображається  .	Відсутня друга фаза електроживлення.	Перевірте, що варильну поверхню правильно під'єднано до мережі. Вийміть запобіжник, зачекайте хвилину і вставте запобіжник на місце.

8.2 Якщо ви не можете знайти рішення...

Якщо ви не можете усунути проблему, зверніться до закладу, де ви придбали прилад, або до служби технічної підтримки. Повідомте інформацію з таблички з технічними даними. Також повідомте тризначний буквенний код склокераміки (він знаходиться у кутку скляної поверхні) та текст повідомлення

про помилку, який відображається на дисплеї. Переконайтеся, що ви правильно користувались варильною поверхнею. Якщо ви неправильно користувалися приладом, візит майстра або дилера буде платним навіть у гарантійний період. Інформація про гарантійний період та авторизований сервісний центр вказані у гарантійному буклеті.

9. ТЕХНІЧНІ ДАНІ

9.1 Табличка з технічними даними

Модель LHR3233CK
Тип 60 HED D1 KO

Серійний номер
ELECTROLUX

Номер виробу (PNC) 949 492 552 00
220 - 240 В, 50 - 60 Гц
Вироблено в. Румунія
2.9 кВт



9.2 Специфікація зон готування

Зона готування	Номінальна потужність (макс. ступінь нагрівання) [Вт]	Діаметр зони нагрівання [мм]
Середня передня	1200	145
Середня задня	700 / 1700	120 / 180

Задля оптимальних результатів готування не використовуйте посуд, більший за діаметр зони нагрівання.

10. ЕНЕРГОЕФЕКТИВНІСТЬ

10.1 Інформація про виріб

Ідентифікатор моделі	LHR3233CK	
Тип варильної поверхні	Вбудована варильна поверхня	
Кількість зон для готування	2	
Технологія підігріву	Променевий нагрівач	
Діаметр круглих зон для готування (Ø)	Середня передня Середня задня	14.5 см 18.0 см
Споживання електроенергії однією зоною для готування (EC electric cooking)	Середня передня Середня задня	188.0 Вт•год/кг 191.6 Вт•год/кг
Споживання електроенергії варильною поверхнею (EC electric hob)	189.8 Вт•год/кг	

IEC / EN 60350-2 — Електричні побутові прилади для готування їжі — частина 2: Варильні поверхні — Способи вимірювання продуктивності.

10.2 енергозбереження

Дотримуючись наведених нижче порад, ви можете зберігати енергію під час щоденного готування.

- Підігріваючи воду, наливайте лише потрібний об'єм.

- Якщо можливо, накривайте посуд кришкою.
- Перед увімкненням зони нагрівання розмістіть на ній посуд.
- Розмір дна посуду та зони нагрівання має бути однаковим.
- На менших зонах нагрівання розташуйте посуд меншого розміру.

- Розміщуйте посуд безпосередньо в центрі зони нагрівання.
- Використовуйте залишкове тепло для підтримання страви теплою або розтоплення продуктів.

11. ОХОРОНА ДОВКІЛЛЯ

Здавайте на повторну переробку матеріали, позначені відповідним символом . Викидайте упаковку у відповідні контейнери для вторинної сировини. Допоможіть захистити навколишнє середовище та здоров'я інших людей і забезпечити вторинну переробку електричних і електронних приладів. Не

викидайте прилади, позначені відповідним символом , разом з іншим домашнім сміттям. Поверніть продукт до заводу із вторинної переробки у вашій місцевості або зверніться до місцевих муніципальних органів влади.

CE



867378152-A-042023