

# MYSTERY

## СПЛІТ СИСТЕМА З ВНУТРІШНІМ БЛОКОМ НАСТІННОГО ТИПУ

### ІНСТРУКЦІЯ З ЕКСПЛУАТАЦІЇ



**ДЯКУЄМО ВАМ ЗА ВИБІР КОНДИЦІОНЕРА MYSTERY**

MTH07CT-W3N2/I MTH07CT-W3N2/O  
MTH09CT-W3N2/I MTH09CT-W3N2/O  
MTH09CT-W3D2/I MTH09CT-W3D2/O  
MTH12CT-W3N2/I MTH12CT-W3N2/O  
MTH12CT-W3D2/I MTH12CT-W3D2/O  
MTH18CT-W3N2/I MTH18CT-W3N2/O  
MTH18CT-W3D2/I MTH18CT-W3D2/O  
MTH24CT-W3N2/I MTH24CT-W3N2/O  
MTH24CT-W3D2/I MTH24CT-W3D2/O











Дана інструкція з експлуатації містить важливі рекомендації  
необхідні для виконання користувачем, для забезпечення  
багаторічної і безвідмовної роботи кондиціонера









# ЗМІСТ

1. ПРАВИЛА ТЕХНІКИ БЕЗПЕКИ Й РЕКОМЕНДАЦІЇ ДЛЯ МОНТАЖНИКА .....	1
2. ЗАПОБІЖНІ ЗАХОДИ.....	2
3. НАЙМЕНУВАННЯ ДЕТАЛЕЙ .....	4
4. ДИСПЛЕЙ ВНУТРІШНЬОГО БЛОКУ.....	5
5. РОБОТА В АВАРІЙНОМУ РЕЖИМІ І ФУНКЦІЯ АВТОМАТИЧНОГО ВІДНОВЛЕННЯ РОБОТИ .....	6
6. ПУЛЬТ ДИСТАНЦІЙНОГО КЕРУВАННЯ.....	7
7. РЕЖИМИ РОБОТИ.....	11
8. АВТОМАТИЧНИЙ ЗАХИСТ КОНДИЦІОНЕРА.....	16
9. ТЕХНІЧНІ ХАРАКТЕРИСТИКИ.....	17
10. КЕРІВНИЦТВО ПО МОНТАЖУ.....	20
11. УТРИМАННЯ ТА ТЕХНІЧНЕ ОБСЛУГОВУВАННЯ .....	29
12. ТЕХНІЧНА ПІДТРИМКА .....	30

TM MYSTERY дотримується політики безперервного розвитку і залишає за собою право вносити будь-які зміни та покращення в будь-який продукт, що описаний в цьому документі, без попереднього повідомлення і переглядати або змінювати зміст цього документу без попереднього повідомлення.

# ПРАВИЛА ТЕХНІКИ БЕЗПЕКИ Й РЕКОМЕНДАЦІЇ ДЛЯ МОНТАЖНИКА

-  Прочитайте це керівництво перед встановленням і використанням приладу.
-  При встановленні внутрішнього й зовнішнього блоків доступ дітей в робочу зону заборонений. Можуть статися непередбачені нещасні випадки.
-  Переконайтеся, що основа зовнішнього блоку надійно закріплена.
-  Переконайтеся, що повітря не може потрапити до контуру холодоагенту, перевірте наявність витоків холодоагенту при переміщенні кондиціонера.
-  Після встановлення кондиціонера виконайте цикл випробувань і запишіть експлуатаційні дані. Номінальні значення запобіжника, встановленого у вбудованому блоці управління: T 5A / 250B .
-  Користувач повинен захистити внутрішній блок запобіжником відповідної потужності для максимального вхідного струму або іншим пристроєм захисту від перевантаження.
-  Переконайтеся, що напруга мережі відповідає напрузі, вказаній на паспортній таблиці. Вимикач або штепсельна вилка кабелю живлення повинні бути чистими. Вставте штепсельну вилку кабелю живлення правильно та щільно в розетку, так, щоб уникнути ризику ураження електричним струмом або пожежі через недостатній контакт.
-  Переконайтеся, що розетка підходить для вилки, в іншому випадку замініть розетку.
-  Прилад повинен бути оснащений засобами відключення від мережі живлення з поділом контактів на всіх полюсах, що забезпечує повне відключення в умовах перенапруги категорії III, і ці засоби повинні бути вмонтовані в стаціонарну проводку відповідно до правил підключення.
-  Кондиціонер повинен бути встановлений професіоналом або кваліфікованим фахівцем.

-  Не встановлюйте прилад на відстані менше 50 см від легкозаймистих речовин (спирт і т.д.) або від балонів під тиском (наприклад, балончиків з розпилювачем).
-  Якщо прилад використовується в приміщеннях без вентиляції, необхідно вжити заходів обережності, щоб запобігти будь-які витоків холодоагенту в навколишнє середовище, що становить небезпеку пожежі
-  Пакувальні матеріали підлягають вторинній переробці й повинні бути утилізовані в окремі сміттєві баки. Передайте кондиціонер після закінчення терміну його служби до спеціального центру збору відходів для утилізації.
-  Використовуйте кондиціонер тільки відповідно до інструкцій, наведених в цій брошурі. Ці інструкції не можуть охопити всі можливі умови й ситуації. Як і у випадку з будь-яким побутовим електроприладом, при монтажі, експлуатації та технічному обслуговуванні завжди рекомендується діяти відповідно до здорового глузду й обережності.
-  Прилад повинен бути встановлений відповідно до діючих національних правил.
-  Перед доступом до клем всі силові ланцюги необхідно від'єднати від джерела живлення.
-  Прилад повинен бути встановлений відповідно до національних правил електромонтажу.
-  Діти у віці старше 8 років та особи з обмеженими фізичними, сенсорними або розумовими можливостями або особи з недостатнім досвідом та рівнем знань можуть користуватися цим приладом тільки під наглядом або після отримання відповідних інструкцій з безпечного використання приладу та якщо вони розуміють пов'язані з цим небезпеки. Діти не повинні грати з приладом. Діти без нагляду дорослих не повинні проводити чищення й технічне обслуговування приладу.

## ЗАПОБІЖНІ ЗАХОДИ І РЕКОМЕНДАЦІЇ КОРИСТУВАЧЕВІ



Не намагайтеся встановлювати кондиціонер самостійно, зверніться до кваліфікованого фахівця.



Чистка та технічне обслуговування повинні здійснюватися фахівцем. У будь-якому випадку, перед очищенням і технічним обслуговуванням прилад слід вимкнути з мережі.



Переконайтеся, що напруга мережі відповідає заявленій напрузі в паспорті приладу. Вимикач і роз'єм електроживлення повинні утримуватись в чистоті. Вставляйте вилку в розетку правильно і до кінця, щоб уникнути ризику ураження електричним струмом або загоряння через поганий контакт.



Не витягуйте вилку з розетки при включеному приладі, оскільки це може викликати іскріння і, відповідно створити небезпеку пожежі.



Прилад призначений лише для кондиціонування житлових приміщень і не повинен бути використаний для інших цілей, таких як: сушіння одягу, охолодження продуктів і т.п.



Пакувальний матеріал може використовуватися для повторної переробки. Відпрацювавший свій термін кондиціонер слід доставити в центр по утилізації відходів.



Приладом слід користуватися, встановивши повітряний фільтр. Використання кондиціонера без відповідного фільтра може призвести до накопичення пилу на внутрішніх частинах приладу і виникнення пошток.



Користувач повинен забезпечити встановлення приладу фахівцем, який зобов'язаний заземлити прилад відповідно до діючих норм і підключити термомагнітний розмикач ланцюга.



Батарейки в пульті дистанційного керування повинні бути повторно використані або утилізовані належним чином.



Не залишайтеся під прямим потоком холодного повітря тривалий час. Тривале перебування під прямим потоком холодного повітря може становити небезпеку для здоров'я. Будьте особливо обережні при використанні кондиціонера в приміщеннях з дітьми, літніми або хворими людьми.



Якщо з приладу з'явився дим або запах гару, негайно вимкніть прилад з мережі і зверніться в сервісний центр.



Продовження експлуатації такого приладу може призвести до пожежі або ураження електричним струмом.



Ремонт повинен проводитися авторизованим сервісним центром виробника. Неправильно проведений ремонт може створити загрозу здоров'ю користувача (ураження електричним струмом і т.п.)



Вимкніть автоматичний вимикач якщо Ви не маєте наміру використовувати прилад тривалий час. Потік повітря повинен бути спрямований правильно.



Клапани слід направити вниз при режимі обігрівання і вгору при режимі охолодження.



Користуйтеся кондиціонером строго у відповідності до даної інструкції. У цьому посібнику не передбачено всіх можливих ситуацій і умов експлуатації. Як і в поведженні з будь-яким електро побутовим приладом, керуйтеся здоровим глуздом і будьте обережні при використанні, встановленні та технічному обслуговуванні.











Прилад повинен бути відключений від мережі при тривалій перерві в експлуатації, а також при чищенні, обслуговуванні та ремонті.



Вибір оптимальної температури вбереже прилад від можливих пошкоджень.

## ЗАПОБІЖНІ ЗАХОДИ ТА ОБМЕЖЕННЯ ЩОДО ВИКОРИСТАННЯ

-  Забороняється згинати, тягнути і стискати електропровід, оскільки це може призвести до його пошкодження. Пошкоджений електропровід може призвести до удару струмом та загоряння. Пошкоджений електропровід може бути замінений тільки фахівцем.
-  Не використовуйте подовжувачі або групу модулів.  
Забороняється торкатися приладу з босими ногами, або коли руки чи інші частини тіла мокрі або вологі.
-  Не закривайте канали впуску або випуску повітря внутрішнього і зовнішнього блоку. Загородження цих каналів призводить до зниження продуктивності кондиціонера і може призвести до поломок і пошкоджень.
-  Забороняється модифікування приладу.
-  Не встановлюйте і не експлуатуйте виріб в середовищі, що містить газ, нафту, сірку чи поряд з джерелом тепла.
-  Цей пристрій не призначено для використання людьми (включаючи дітей) з обмеженими фізичними або розумовими можливостями, обмеженими можливостями органів чуття, або що не володіють необхідними знаннями та досвідом. Експлуатація в таких випадках можлива під наглядом, або самостійно після детального інструктажу, проведеного людиною, що відповідає за безпеку таких людей.

-  Забороняється вставити на прилад, класти на його поверхню важкі або гарячі предмети.
-  Не залишайте відкритими двері і вікна при увімкненому приладі.
-  Не спрямовуйте потік повітря на рослини і тварин.
-  Оберегайте прилад від контакту з водою. Електрична ізоляція може бути пошкоджена, що призведе до удару струмом.
-  Забороняється вставити на зовнішній блок приладу, класти на його поверхню будь-які предмети.
-  Не вставляйте в прилад палиць та інших предметів. Це може призвести до пошкоджень.
-  Не слід дозволяти дітям грати з приладом. Пошкоджений електропровід повинен бути замінений виробником, його представником або фахівцем, щоб уникнути можливого ризику.
-  Прилад повинен бути відключений від мережі при тривалій перерві в експлуатації, а також при чищенні, обслуговуванні та ремонті.

## НАЙМЕНУВАННЯ ДЕТАЛЕЙ

### ВНУТРІШНІЙ БЛОК

№	Найменування
1	Передня панель
2	Фільтр
3	Додатковий фільтр (якщо встановлено)
4	Світлодіодний дисплей
5	Приймач сигналу
6	Кришка клемної колодки
7	Іонізатор (якщо встановлено)
8	Дефлектори
9	Аварійна кнопка
10	Паспортна табличка внутрішнього блоку
11	Клапан напрямку потоку повітря
12	Пульт керування

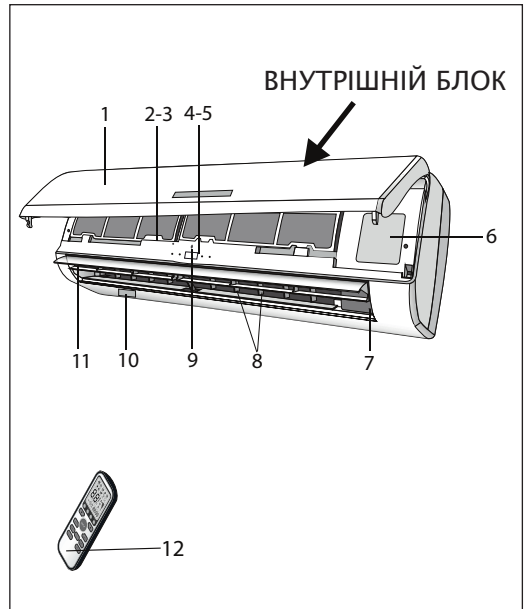

### ЗОВНІШНІЙ БЛОК

№	Найменування
13	Сітка виходу повітря
14	Паспортна табличка зовнішнього блоку
15	Кришка
16	Вентиль для газу
17	Вентиль для рідини

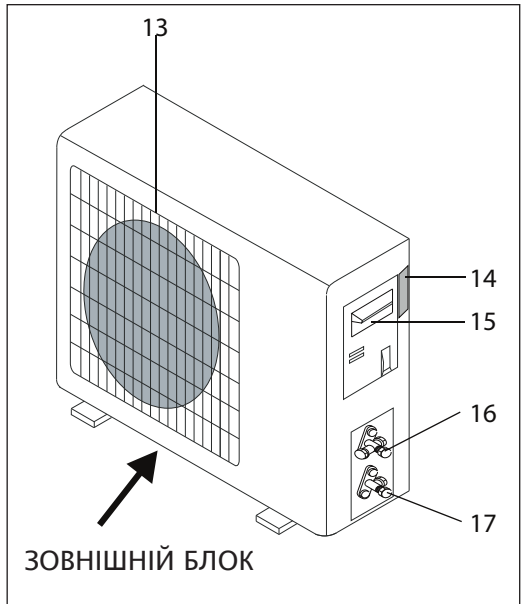

*Примітка: Наведені тут малюнки лише в загальних рисах відповідають приладу. Зовнішній вигляд придбаного приладу і його частин може відрізнятися.*

# ДИСПЛЕЙ ВНУТРІШНЬОГО БЛОКУ

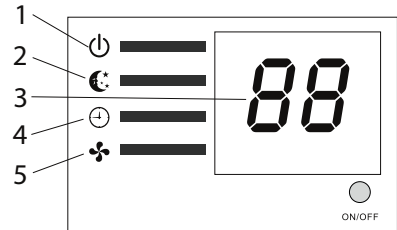
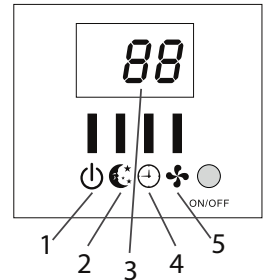
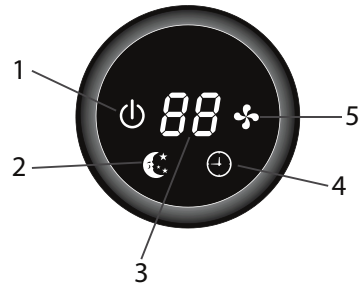
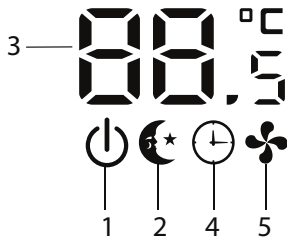
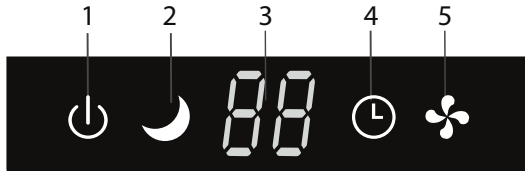
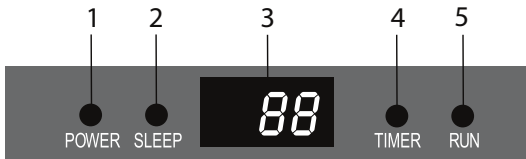

№	Індикатор		Призначення індикатора
1	Індикатор живлення		Показує, чи підключене живлення до кондиціонера
2	Індикатор режиму очікування		Показує, чи знаходиться кондиціонер в режимі очікування чи ні
3	Дисплей температури (при наявності)/Код помилки		(1) Показує встановлену температуру за Цельсієм або Фаренгейтом (2) Відображає код несправності при виникненні несправності
4	Таймер		Режим таймера
5	Індикатор робочого режиму		Показує, чи знаходиться блок в робочому режимі



Зовнішній вигляд і розташування вимикачів та індикаторів в різних моделях може відрізнятися, але їх призначення однакове.

# РОБОТА В АВАРІЙНОМУ РЕЖИМІ ТА ФУНКЦІЯ АВТОМАТИЧНОГО ВІДНОВЛЕННЯ РОБОТИ

## Функція автоматичного відновлення роботи

Виробник передбачив функцію автоматичного відновлення роботи приладу. Ця функція дозволяє кондиціонеру зберігати діючі налаштування після відключення електроенергії або падіння напруги в мережі.

Щоб відключити функцію автоматичного відновлення роботи потрібно:

1. Вимкніть кондиціонер і відключіть його від мережі.
  2. Включаючи прилад в мережу, тримайте натиснутою аварійну кнопку.
  3. Тримайте натиснутою аварійну кнопку не менше 10 секунд, поки не почуєте чотири коротких гудка. Це означає, що функція автоматичного відновлення роботи відключена.
- Щоб увімкнути функцію автоматичного відновлення роботи робіть аналогічні дії поки не почуєте три коротких гудка.

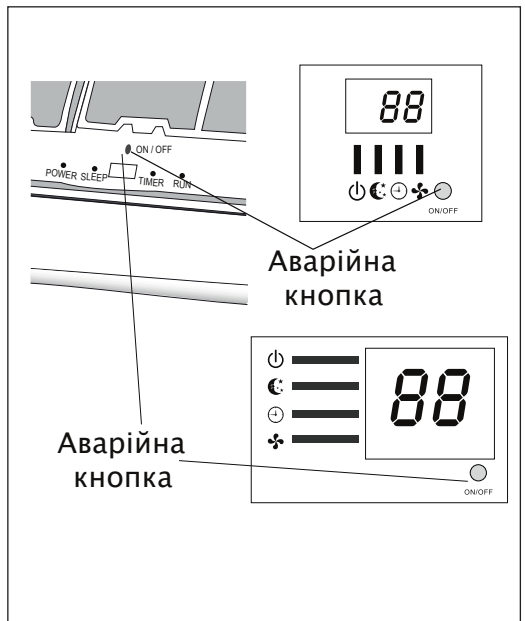

## Робота в аварійному режимі

Якщо пульт дистанційного керування втрачено, зробіть такі дії:

Підніміть передню панель, щоб досягти аварійної кнопки кондиціонера.

1. При одноразовому натисканні аварійної кнопки (один гудок) кондиціонер буде працювати в режимі посиленого охолодження.
2. Якщо натиснути двічі аварійну кнопку (два гудка), кондиціонер буде працювати в режимі посиленого обігрівання.
3. Щоб відключити блок, натисніть кнопку ще раз (один довгий гудок). Після 30 хвилин роботи в посиленому режимі, кондиціонер переходить в автоматичний режим роботи.

\* Автоматичний режим описаний на сторінці 15.



*Зовнішній вигляд і розташування аварійної кнопки в різних моделях може відрізнятися, але їх призначення однакове.*

*Примітка: зовнішній статичний тиск теплових насосів у всіх моделях становить 0 Па.*



## ПУЛЬТ ДИСТАНЦІЙНОГО КЕРУВАННЯ

№	Кнопка	Найменування
1	▲ TEMP UP [збільшити]	Збільшення температури або часу на одну одиницю
2	▼ TEMP DN [зменшити]	Зменшення температури або часу на одну одиницю
3	ON/OFF [вмик/вимик]	Вмикання / вимикання кондиціонера
4	FAN [вентилятор]	Вибір швидкості вентилятора: автоматична / низька / середня / висока
5	TIMER [таймер]	Встановлення автоматичного вмикання / вимикання
6	SLEEP [режим сну]	Активація режиму сну
7	ECO [економічний режим]	При натисканні цієї кнопки в режимі охолодження, температура зростає на 2 градуси (у порівнянні зі встановленою температурою) При натисканні цієї кнопки в режимі обігрівання, температура знизиться на 2 градуси (у порівнянні зі встановленою температурою)
8	MODE [режим]	Вибір режиму роботи
9	SUPER/TURBO [максимально]	При натисканні цієї кнопки в режимі охолодження, прилад буде підтримувати найнижчу можливу температуру – 16 градусів за Цельсієм. При натисканні цієї кнопки в режимі обігрівання, прилад буде підтримувати найвищу можливу температуру – 31 градус за Цельсієм.
10	SWING [напрямок]	Вмикання або вимикання повороту дефлектора
11	CLOCK [годинник]	При натисканні цієї кнопки індикатор почне блимати, за допомогою кнопок зі стрілками (1,2) можна буде налаштувати час (одне натискання кнопки збільшує час на 1 хвилину, при тривалому натисканні час змінюється швидше). Коли вірний час встановлено, слід натиснути кнопку ще раз, щоб зафіксувати його.
12	DISPLAY [дисплей]	Вмикання / Вимикання дисплея (при його наявності)
13	HEALTHY [іонізатор]	За допомогою даної кнопки здійснюється контроль іонізатора або плазмогенератора (тільки для моделей інверторного типу)
14	3D [тривиміри]	При натисканні на кнопку 3D горизонтальні та вертикальні жалюзі обертаються разом, одночасно
15	RESET [перезавантаження]	Перезавантаження пульта керування
16	ANTI-MILDEW [анти-цвіль] Mute [німий]	Активація функції анти-цвіль або Активувати беззвучний режим

# ПУЛЬТ ДИСТАНЦІЙНОГО КЕРУВАННЯ

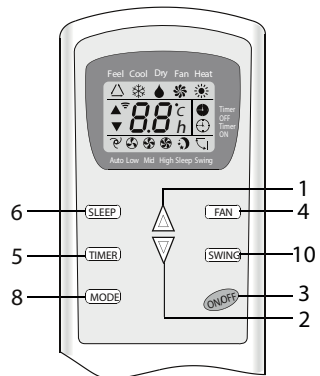
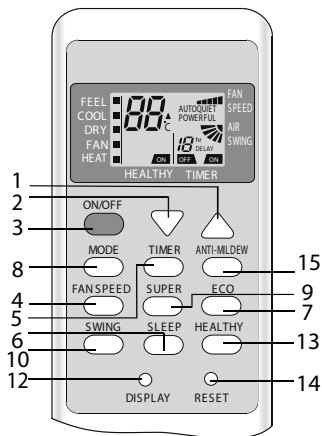
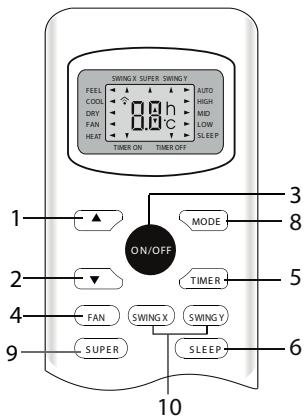
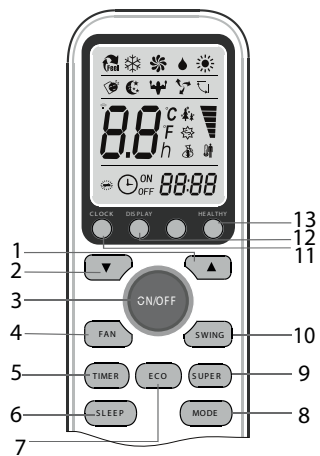
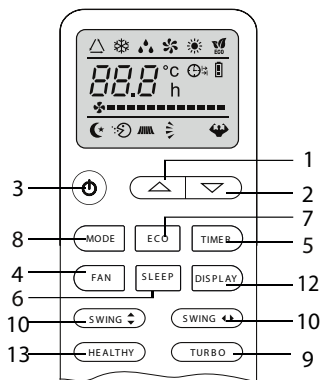
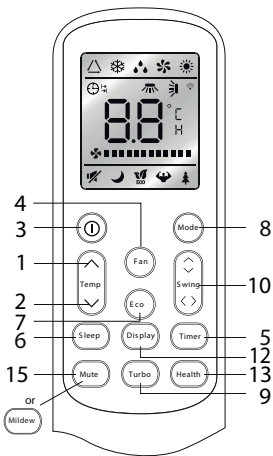

Зовнішній вигляд пульта дистанційного керування може змінюватися в залежності від моделі кондиціонера.



В деяких моделях кнопки та індикатори можуть бути різні і розташовуватися інакше, але їх функція однакова.

















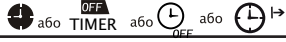



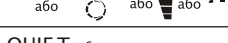

Пристрій підтверджує прийом сигналу від ПДК коротким звуковим сигналом.

# ПУЛЬТ ДИСТАНЦІЙНОГО КЕРУВАННЯ

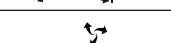
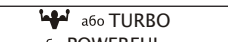
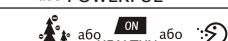
Дисплей пульта дистанційного керування

Значення символів рідкокристалічного екрана дисплея

№	Символ	Найменування
1		Індикатор автоматичного режиму
2		Індикатор охолодження
3		Індикатор осушення
4		Індикатор «робота тільки вентилятора»
5		Індикатор обігрівання
6		Індикатор отримання сигналу
7		Індикатор вимкнення таймера
8		Індикатор включення таймера
9		Індикатор автоматичного увімкнення вентилятора
10		Індикатор низької швидкості вентилятора
11		Індикатор середньої швидкості вентилятора
12		Індикатор високої швидкості вентилятора
13		Індикатор режиму сну
14		Індикатор комфортного сну (опція)
15		Індикатор» I feel [я відчуваю] (опція)
16		Індикатор обертання жалюзі
17		Індикатор обертання жалюзі і дефлекторів
18		Індикатор SUPER [максимально]
19		Індикатор HEALTHY [оздоровчий режим]
15		Індикатор ECO [економічний режим]
21		Індикатор ANTI-MILDEW [анти-цвіль]
22		Індикатор батареї живлення
23		Індикатор годинника
24		Індикатор беззвучного режиму

# ПУЛЬТ ДИСТАНЦІЙНОГО КЕРУВАННЯ

## Первинні інструкції

### Як вставляти батарейки

Зніміть кришку з батарейного відсіку, зсунувши її в напрямку стрілки.

Вставте нові батарейки так, щоб (+) і (-) батарейки були розташовані вірно.

Закрийте батарейний відсік кришкою, зсунувши її на колишнє місце.

**!** Використовуйте 2 батарейки типу LRO 3 AAA на 1.5 В. («мізинчикові»). Не використовуйте акумуляторні батареї. Старі батарейки замінюються новими при зниженні яскравості дисплея.

Використані батарейки повинні утилізуватися відповідно до норм країни використання.

**!** Пояснення до малюнка 1:

- При первинній установці або зміні батарейок ПДК зверніть увагу на дворядний перемикач, розташований під задньою кришкою.

Положення дворядного перемикача	Значення
°C	Дисплей налаштований на шкалу Цельсія
°F	Дисплей налаштований на шкалу Фаренгейта
Cool [холод]	Пульт налаштований на режим охолодження
Heat [тепло]	Пульт налаштований на режим обігріву

- **УВАГА:** Після налаштування положення перемикача батарейки слід вийняти і знову зробити описані вище дії.

**!** Пояснення до малюнка 2:

При первинній установці або зміні батарейок слід налаштувати ПДК.

Як тільки установка батарейок закінчена, символи ❄️ (охолодження) і ☀️ (обігрівання) почнуть мигати. При натисканні будь-якої кнопки під час появи на екрані іконки режиму охолодження, ПДК налаштовується на режим «тільки охолодження». При натисканні будь-якої кнопки під час появи на екрані іконки режиму обігрівання, ПДК налаштовується на режим обігрівання.

**!** **УВАГА:** Коли пульт налаштований на режим охолодження, активація функції обігріву в моделях, оснащених тепловим насосом буде неможлива. При необхідності активації функції обігріву слід вийняти батарейки і повторити описані вище дії.

**!** 1. Направляйте ПДК на кондиціонер.

2. Між ПДК і приймачем сигналу кондиціонера не повинно бути ніяких лишніх предметів.

3. Не залишайте ПДК під прямими сонячними променями.

4. Зберігайте ПДК на відстані не менше 1 м. від телевізора та інших електроприладів.

Рекомендації по розміщенню і використанню ПДК (при його наявності). ПДК може бути розміщений на спеціальній настінній підставці.

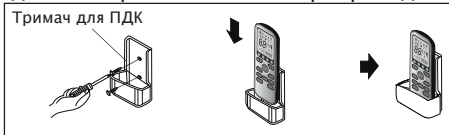
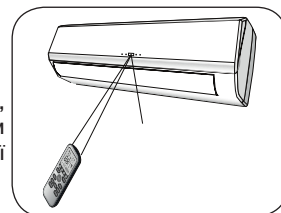
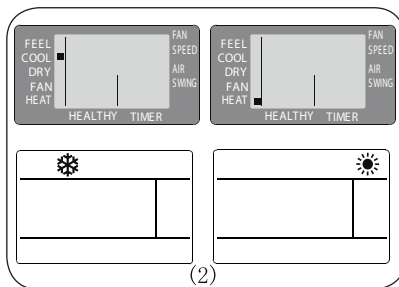
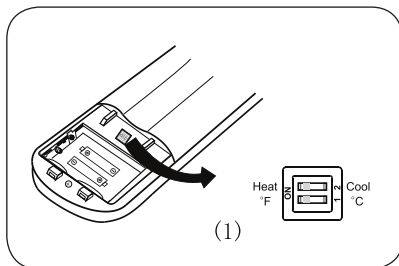
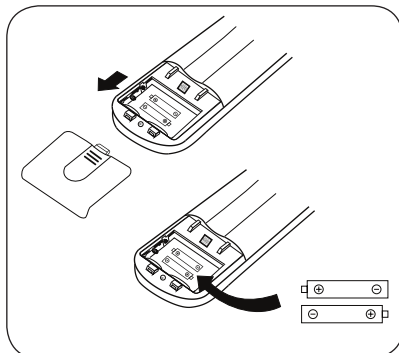

# РЕЖИМИ РОБОТИ

Повітря потрапляє всередину кондиціонера за допомогою вентилятора через решітку на передній панелі і проходить через фільтр, очищуючись від забруднень. Потім повітря спрямовується в теплообмінник, де воно охолоджується і осушується, або нагрівається.

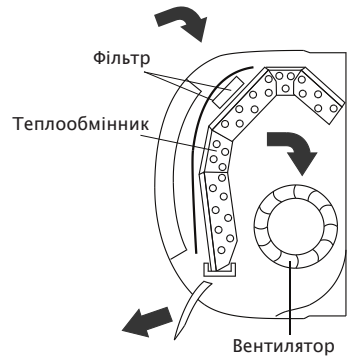

Після закінчення циклу вентилятор нагнітає в кімнату свіже повітря, напрям струменя повітря регулюється жалюзіями, які рухаються вгору і вниз і які можна вручну зрушити вліво або вправо за допомогою вертикальних дефлекторів.

## Контроль напрямку повітряного потоку



- Вихідний повітряний потік рівномірно розподіляється по приміщенню
- Можна обрати оптимальний напрямок повітряного потоку

Кнопка **SWING** або **SWING** вмикає функцію «ЖАЛЮЗІ», напрям повітряного потоку чергується: вгору-вниз для рівномірного розподілу повітря в приміщенні.

Кнопка **SWING** вмикає функцію «ЖАЛЮЗІ», напрям повітряного потоку здійснюється справа наліво.

- в режимі охолодження розташуйте жалюзі горизонтально;
- в режимі нагрівання поверніть жалюзі вгору, так як тепле повітря піднімається

Положення дефлекторів, які знаходяться під жалюзіями можна налаштувати вручну. За допомогою дефлекторів, повітря можна направити вліво або вправо.

**⚠** Змінювати положення дефлекторів можна тільки при вимкненому приладі!

**⚠** Ніколи не намагайтеся налаштувати вручну положення жалюзі, оскільки це може призвести до пошкодження складного і крихкого механізму!

**⚠** Не вставляйте пальці, або будь-які предмети в повітряновипускний отвір! Лопаті вентилятора, що обертаються на великій швидкості, можуть призвести до травми.

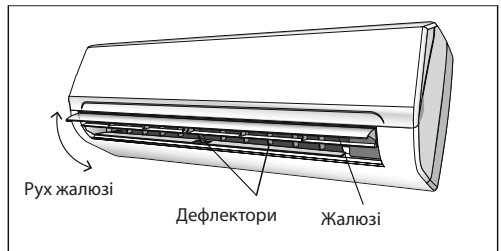
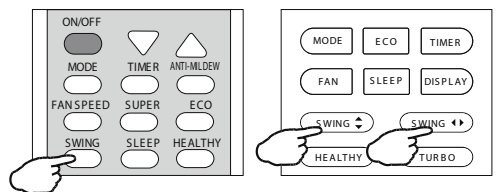
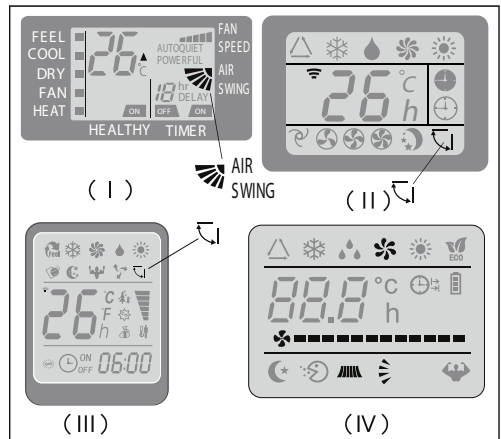

# РЕЖИМИ РОБОТИ

## Режим охолодження

**COOL** ■ Функція охолодження дозволяє кондиціонеру охолоджувати кімнату і, в той же час, зменшує вологість повітря.

Щоб активувати функцію охолодження (COOL), тримайте натиснутою кнопку MODE до появи на екрані символу ❄️ (COOL■).

Режим охолодження активується натисканням кнопок зі стрілками ▲ або ▼ та встановлення з їх допомогою температури нижчої, ніж в приміщенні.

Для більш успішної роботи кондиціонера, налаштуйте температуру (1), швидкість (2), напрямок повітряного потоку (3) натисканням відповідних кнопок.

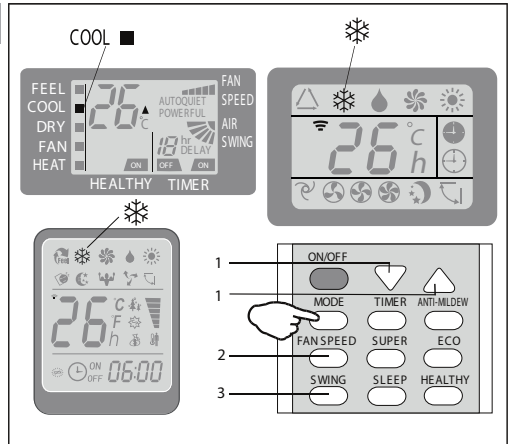

## Режим обігріву

**HEAT** ■ Функція обігріву дозволяє кондиціонеру нагрівати повітря.

Щоб активувати функцію обігріву (HEAT), тримайте натиснутою кнопку MODE до появи на екрані символу ☀️ (HEAT■).

Режим обігріву активується натисканням кнопок зі стрілками ▲ або ▼ та встановлення з їх допомогою температури більшої, ніж в приміщенні.

Для більш успішної роботи кондиціонера, налаштуйте температуру (1), швидкість (2), напрямок повітряного потоку (3) натисканням відповідних кнопок.

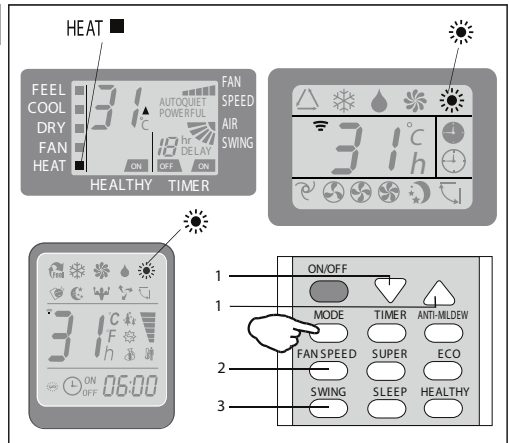

⚠️ В режимі обігріву може автоматично вмикатися режим розморожування для зняття криги з випарувача. Ця процедура може тривати 2–10 хвилин, вентилятори зупиняються. Після «Розморожування» кондиціонер автоматично повертається в режим обігріву.

# РЕЖИМИ РОБОТИ

## Режим таймеру – Таймер увімкнено



Використовується для автоматичного увімкнення кондиціонера.

Запрограмувати час вклучення можна тільки при вимкненому приладі.

Натисніть кнопку TIMER, встановіть потрібну температуру натисканням кнопок зі стрілками ▲ або ▼;

Натисніть кнопку TIMER, задайте необхідний час за допомогою кнопок ▲ або ▼;

Натискайте кнопки зі стрілками до тих пір, поки не з'явиться значення часового проміжку, що відповідає часу від моменту встановлення таймера до бажаного моменту початку роботи кондиціонера.

### ВАЖЛИВО!

До встановлення бажаного часу увімкнення приладу, налаштуйте бажаний режим ввімкнення за допомогою кнопки MODE (2) і швидкість вентилятора за допомогою кнопки FAN. Вимкніть кондиціонер (за допомогою кнопки ON/OFF).

*Примітка:* щоб скасувати встановлену функцію, потрібно ще раз натиснути кнопку TIMER.

*Примітка:* при відключенні електроенергії потрібно знову встановити таймер.

## Режим таймеру – Таймер вимкнено



Використовується для автоматичного вимкнення кондиціонера.

Запрограмувати час вимкнення можна тільки при увімкненому приладі.

Натисніть кнопку TIMER, задайте необхідний час за допомогою кнопок ▲ або ▼; Натискайте кнопки зі стрілками до тих пір, поки не з'явиться значення часового проміжку, що відповідає часу від моменту встановлення таймера до бажаного моменту завершення роботи кондиціонера.

*Примітка:* щоб скасувати встановлену функцію, потрібно ще раз натиснути кнопку TIMER.

*Примітка:* при відключенні електроенергії потрібно знову встановити таймер.

*Примітка:* коли час встановлено вірно, функція Таймера може бути задана з кроком в півгодини.

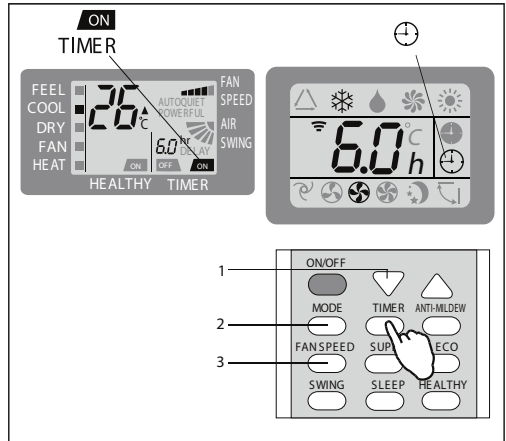

Екран внутрішнього блоку

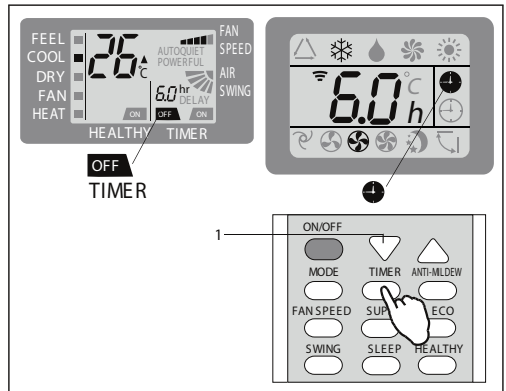

Екран внутрішнього блоку



Екран внутрішнього блоку

# РЕЖИМИ РОБОТИ

## Режим вентилятора

FAN ■

При роботі в режимі вентилятора, кондиціонер просто вентилює приміщення.

Для установки режиму вентилятора (FAN), тримайте натиснутою кнопку MODE до появи на дисплеї значка  (FAN■).

При натисканні кнопки FAN швидкість обертання вентилятора змінюється в такій послідовності: низька / середня / висока / автоматична.

У пам'яті кондиціонера зберігається швидкість, яка була встановлена в попередніх режимах роботи.

В автоматичному режимі кондиціонер самостійно обирає швидкість обертання вентилятора і режим роботи (охолодження або обігрів).

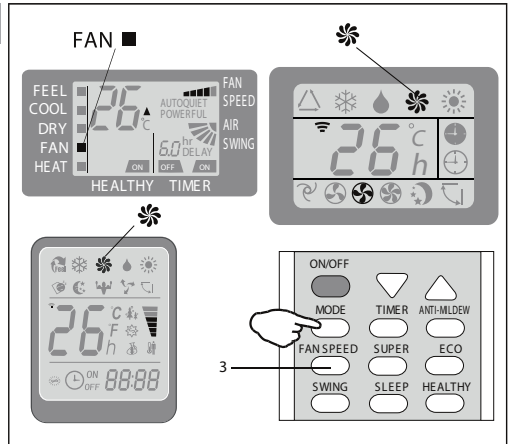

## Режим осушення

DRY ■

Функція обігріву дозволяє кондиціонеру нагрівати повітря.

Для встановлення режиму осушення, натисніть кнопку MODE до появи на екрані символу  (DRY■). Функція автоматично змінює цикли охолодження та вентиляції.

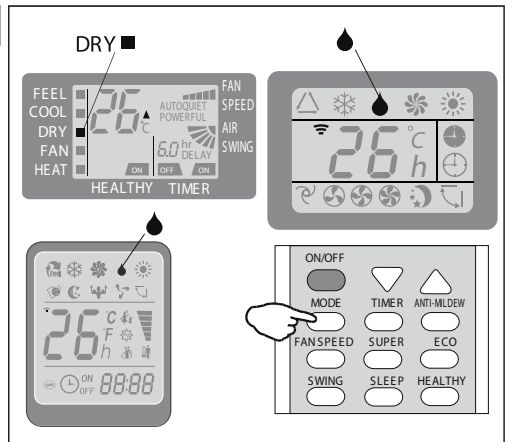



# РЕЖИМИ РОБОТИ

## Режим FEEL – автоматичний режим

FEEL ■



Автоматичний режим.

Для вимкнення автоматичного режиму роботи (FEEL), тримайте натиснутою кнопку MODE на ПДК до появи на дисплеї значка  $\triangle$  (FEEL ■).

В даному режимі швидкість вентилятора та температура задаються автоматично, відповідно до температури приміщення (аналіз повітря здійснюється датчиком, що знаходиться у внутрішньому блоці) для забезпечення найбільш комфортних умов.

t середовища	Режим роботи	Автоматична t
< 20°C	Обігрів (для кондиціонерів оснащених тепловим насосом) Вентилятор (при відсутності режиму нагрівання)	23°C
20°C ~ 26°C	Осушення	18°C
> 26°C	Охолодження	23°C

Для оптимізації роботи кондиціонера, налаштуйте температуру (+/-2 градуси °C) (1), швидкість (2) і напрямок повітряного потоку (3) натискаючи зазначені кнопки.

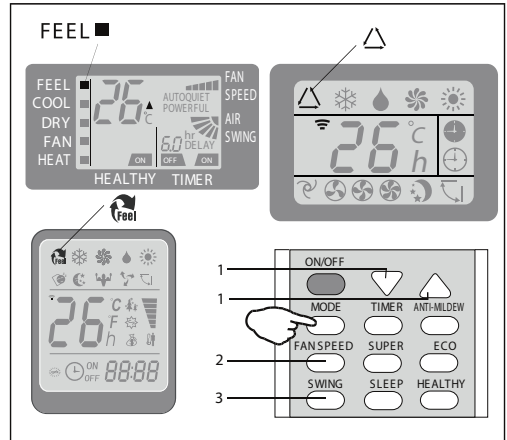

## Режим сну

AUTO QUIET



Для активації режиму сну, натисніть кнопку SLEEP на ПДК до появи на дисплеї символу  $\text{☾}$  (AUTO QUIET).

Функція «режим сну» автоматично налаштовує температуру в приміщенні для створення комфортних умов для сну. В режимі охолодження або осушення, встановлена температура буде автоматично підніматися на 1 градус °C кожні 60 хвилин. Всього температура підніметься на 2 градуси °C за 2 години.

В режимі обігріву встановлена температура буде поступово знижуватися і знизиться на 2 градуси °C протягом перших 2 годин роботи.

Після 10 годин роботи в режимі сну кондиціонер автоматично відключається.

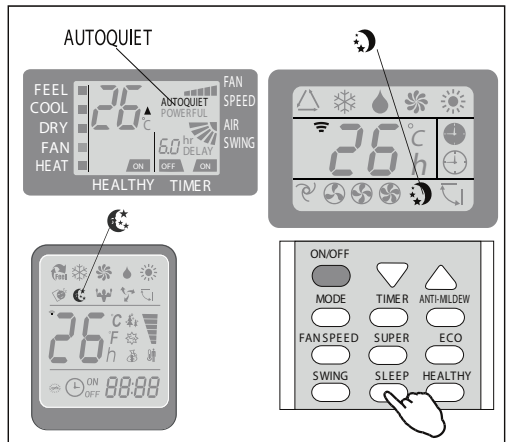

Екран внутрішнього блоку

## АВТОМАТИЧНИЙ ЗАХИСТ КОНДИЦІОНЕРА

Кондиціонер запрограмований на комфортні та сприятливі умови життя, якщо він використовується в ненормальному середовищі, як зазначено нижче, деякі функції безпеки можуть вступити в дію.

### МОДЕЛІ ДЛЯ ЗВИЧАЙНИХ КЛІМАТИЧНИХ УМОВ

№	Режим	Температура навколишнього середовища
1	Нагрівання	Зовнішня температура вище 24°C
		Зовнішня температура нижче -7°C
		Температура в приміщенні вище 27 C
2	Охолодження	Зовнішня температура вище 43°C
		Температура в приміщенні нижче 21°C
3	Осушення	Температура в приміщенні нижче 18°C

### МОДЕЛІ ДЛЯ ТРОПІЧНИХ КЛІМАТИЧНИХ УМОВ

№	Режим	Температура навколишнього середовища
1	Нагрівання	Зовнішня температура вище 24°C
		Зовнішня температура нижче -7°C
		Температура в приміщенні вище 27 C
2	Охолодження	Зовнішня температура вище 52°C
		Температура в приміщенні нижче 21°C
3	Осушення	Температура в приміщенні нижче 18°C



*Пристрій не спрацює негайно, якщо його було увімкнено після вимкнення або після зміни режиму під час роботи. Це звичайна дія самозахисту, потрібно зачекати близько 3 хвилин.*



*Потужність і ефективність відповідно до тесту, проведеного при повному навантаженні\*.*

*\* Запит на найвищу швидкість двигуна внутрішнього вентилятора і максимальний відкритий кут клапанів і дефлекторів.*

# ТЕХНІЧНІ ХАРАКТЕРИСТИКИ

## MYSTERY

КОНДИЦІОНЕР РОЗДІЛЬНОГО ТИПУ  
(СПЛІТ-СИСТЕМА)

Модель	МТН07СТ-В3N2	
	Внутрішній блок	МТН07СТ-В3N2/I
	Зовнішній блок	МТН07СТ-В3N2/O

	Охолодження	Нагрівання
Потужність	7000BTU/год	7500BTU/год
Електричний струм	3.0А	2.8А
Номинальний струм (IEC/EN60335)	3.9А	3.6А
Потужність на вході	640Вт	610Вт
Номинальна потужність на вході (IEC/EN60335)	830Вт	800Вт
Витрата повітря	350м³/год	350м³/год
Максимальний тиск	Нагнітання	4.5МПа
	Всмоктування	1.9МПа
Шум	Внутрішній блок	34дБ(А)
	Зовнішній блок	48дБ(А)
Маса	Внутрішній блок	7кг
	Зовнішній блок	20кг

Номинальна напруга	220-240В~
Номинальна частота	50Гц
Холодоагент/завантаження	R410A/0.430кг
Захист від вологи (зовнішній блок)	IPX4

## MYSTERY

КОНДИЦІОНЕР РОЗДІЛЬНОГО ТИПУ  
(СПЛІТ-СИСТЕМА)

Модель	МТН09СТ-В3N2	
	Внутрішній блок	МТН09СТ-В3N2/I
	Зовнішній блок	МТН09СТ-В3N2/O

	Охолодження	Нагрівання
Потужність	9000BTU/год	9500BTU/год
Електричний струм	3.8А	3.6А
Номинальний струм (IEC/EN60335)	4.4А	4.4А
Потужність на вході	820Вт	775Вт
Номинальна потужність на вході (IEC/EN60335)	990Вт	990Вт
Витрата повітря	380м³/год	380м³/год
Максимальний тиск	Нагнітання	4.5МПа
	Всмоктування	1.9МПа
Шум	Внутрішній блок	35дБ(А)
	Зовнішній блок	48дБ(А)
Маса	Внутрішній блок	7кг
	Зовнішній блок	20кг

Номинальна напруга	220-240В~
Номинальна частота	50Гц
Холодоагент/завантаження	R410A/0.510кг
Захист від вологи (зовнішній блок)	IPX4

## MYSTERY

КОНДИЦІОНЕР РОЗДІЛЬНОГО ТИПУ  
(СПЛІТ-СИСТЕМА)

Модель	МТН12СТ-В3N2	
	Внутрішній блок	МТН12СТ-В3N2/I
	Зовнішній блок	МТН12СТ-В3N2/O

	Охолодження	Нагрівання
Потужність	12000BTU/год	12500BTU/год
Електричний струм	5.1А	4.7А
Номинальний струм (IEC/EN60335)	6.4А	6.4А
Потужність на вході	1100Вт	1020Вт
Номинальна потужність на вході (IEC/EN60335)	1410Вт	1410Вт
Витрата повітря	560м³/год	580м³/год
Максимальний тиск	Нагнітання	4.5МПа
	Всмоктування	1.9МПа
Шум	Внутрішній блок	42дБ(А)
	Зовнішній блок	49дБ(А)
Маса	Внутрішній блок	7.5кг
	Зовнішній блок	25кг

Номинальна напруга	220-240В~
Номинальна частота	50Гц
Холодоагент/завантаження	R410A/0.640кг
Захист від вологи (зовнішній блок)	IPX4

## MYSTERY

КОНДИЦІОНЕР РОЗДІЛЬНОГО ТИПУ  
(СПЛІТ-СИСТЕМА)

Модель	МТН18СТ-В3N2	
	Внутрішній блок	МТН18СТ-В3N2/I
	Зовнішній блок	МТН18СТ-В3N2/O

	Охолодження	Нагрівання
Потужність	18000BTU/год	18500BTU/год
Електричний струм	7.6А	7.0А
Номинальний струм (IEC/EN60335)	9.9А	9.9А
Потужність на вході	1640Вт	1500Вт
Номинальна потужність на вході (IEC/EN60335)	2130Вт	2130Вт
Витрата повітря	800м³/год	800м³/год
Максимальний тиск	Нагнітання	4.5МПа
	Всмоктування	1.9МПа
Шум	Внутрішній блок	43дБ(А)
	Зовнішній блок	55дБ(А)
Маса	Внутрішній блок	10.5кг
	Зовнішній блок	32.5кг

Номинальна напруга	220-240В~
Номинальна частота	50Гц
Холодоагент/завантаження	R410A/0.930кг
Захист від вологи (зовнішній блок)	IPX4

# ТЕХНІЧНІ ХАРАКТЕРИСТИКИ

## MYSTERY

КОНДИЦІОНЕР РОЗДІЛЬНОГО ТИПУ  
(СПЛІТ-СИСТЕМА)

Модель	MTH24CT-W3N2	
	Внутрішній блок	MTH24CT-W3N2/I
	Зовнішній блок	MTH24CT-W3N2/O

	Охолодження	Нагрівання
Потужність	24000BTU/год	24500BTU/год
Електричний струм	10.1A	9.2A
Номинальний струм (IEC/EN60335)	13.1A	13.1A
Потужність на вході	2180Вт	1985Вт
Номинальна потужність на вході (IEC/EN60335)	2830Вт	2830Вт
Витрата повітря	850м³/год	850м³/год

Максимальний тиск	Нагнітання	4.5МПа
	Всмоктування	1.9МПа
Шум	Внутрішній блок	43дБ(А)
	Зовнішній блок	55дБ(А)
Маса	Внутрішній блок	10.5кг
	Зовнішній блок	43кг

Номинальна напруга	220-240В~
Номинальна частота	50Гц
Холодоагент/завантаження	R410A/1.300кг
Захист від вологи (зовнішній блок)	IPX4

## MYSTERY

КОНДИЦІОНЕР РОЗДІЛЬНОГО ТИПУ  
(СПЛІТ-СИСТЕМА)

Модель	MTH09CT-W3D2	
	Внутрішній блок	MTH09CT-W3D2/I
	Зовнішній блок	MTH09CT-W3D2/O

	Охолодження	Нагрівання
Потужність	9000BTU/год (3412~11500)	9500BTU/год (3412~12600)
Електричний струм	3.8A (1.8~7.2)	3.6A (1.8~7.5)
Номинальний струм (IEC/EN60335)	7.2A	7.5A
Потужність на вході	820Вт (320~1250)	770Вт (320~1350)
Номинальна потужність на вході (IEC/EN60335)	1250Вт	1350Вт
Витрата повітря	430м³/год	430м³/год

Максимальний тиск	Нагнітання	4.5МПа
	Всмоктування	1.9МПа
Шум	Внутрішній блок	38дБ(А)
	Зовнішній блок	50дБ(А)
Маса	Внутрішній блок	7кг
	Зовнішній блок	24.5кг

Номинальна напруга	220-240В~
Номинальна частота	50Гц
Холодоагент/завантаження	R410A/0.520кг
Захист від вологи (зовнішній блок)	IPX4

## MYSTERY

КОНДИЦІОНЕР РОЗДІЛЬНОГО ТИПУ  
(СПЛІТ-СИСТЕМА)

Модель	MTH12CT-W3D2	
	Внутрішній блок	MTH12CT-W3D2/I
	Зовнішній блок	MTH12CT-W3D2/O

	Охолодження	Нагрівання
Потужність	12000BTU/год (5200~13500)	12500BTU/год (5500~14500)
Електричний струм	5.0A (1.8~8.0)	4.7A (1.8~8.8)
Номинальний струм (IEC/EN60335)	8.0A	8.8A
Потужність на вході	1090Вт (320~1550)	1010Вт (320~1650)
Номинальна потужність на вході (IEC/EN60335)	1550Вт	1650Вт
Витрата повітря	550м³/год	550м³/год

Максимальний тиск	Нагнітання	4.5МПа
	Всмоктування	1.9МПа
Шум	Внутрішній блок	38дБ(А)
	Зовнішній блок	50дБ(А)
Маса	Внутрішній блок	8кг
	Зовнішній блок	25кг

Номинальна напруга	220-240В~
Номинальна частота	50Гц
Холодоагент/завантаження	R410A/0.610кг
Захист від вологи (зовнішній блок)	IPX4

## MYSTERY

КОНДИЦІОНЕР РОЗДІЛЬНОГО ТИПУ  
(СПЛІТ-СИСТЕМА)

Модель	MTH18CT-W3D2	
	Внутрішній блок	MTH18CT-W3D2/I
	Зовнішній блок	MTH18CT-W3D2/O

	Охолодження	Нагрівання
Потужність	18000BTU/год (5500~20000)	18500BTU/год (6500~24000)
Електричний струм	7.5A (2.4~10.2)	6.9A (2.1~11.1)
Номинальний струм (IEC/EN60335)	10.2A	11.1A
Потужність на вході	1620Вт (520~2300)	1490Вт (470~2450)
Номинальна потужність на вході (IEC/EN60335)	2300Вт	2450Вт
Витрата повітря	750м³/год	750м³/год

Максимальний тиск	Нагнітання	4.5МПа
	Всмоктування	1.9МПа
Шум	Внутрішній блок	44дБ(А)
	Зовнішній блок	53дБ(А)
Маса	Внутрішній блок	10кг
	Зовнішній блок	29кг

Номинальна напруга	220-240В~
Номинальна частота	50Гц
Холодоагент/завантаження	R410A/0.820кг
Захист від вологи (зовнішній блок)	IPX4

# ТЕХНІЧНІ ХАРАКТЕРИСТИКИ

## MYSTERY

КОНДИЦІОНЕР РОЗДІЛЬНОГО ТИПУ  
(СПЛІТ-СИСТЕМА)

	МТН24СТ-W3D2	
Модель	Внутрішній блок	МТН24СТ-W3D2/I
	Зовнішній блок	МТН24СТ-W3D2/O

	Охолодження	Нагрівання
Потужність	24000BTU/год (6140~25600)	24500BTU/год (7200~27300)
Електричний струм	10.0А (2.8~16.5)	9.2А (3.0~16.0)
Номинальний струм (IEC/EN60335)	16.5А	16.0А
Потужність на вході	2170Вт (620~3400)	1985Вт (660~3350)
Номинальна потужність на вході (IEC/EN60335)	3400Вт	3350Вт
Витрата повітря	1000м³/год	1050м³/год

Максимальний тиск	Нагнітання	4.5МПа
	Всмоктування	1.9МПа
Шум	Внутрішній блок	49дБ(А)
	Зовнішній блок	56дБ(А)
Маса	Внутрішній блок	13кг
	Зовнішній блок	44кг

Номинальна напруга	220-240В~
Номинальна частота	50Гц
Холодоагент/завантаження	R410A/1.300кг
Захист від вологи (зовнішній блок)	IPX4

# КЕРІВНИЦТВО ПО МОНТАЖУ --- вибір місця встановлення

## Внутрішній блок

- Встановіть внутрішній блок на міцну стіну, на яку не діють вібрації.
- Вхідний і вихідний отвори не повинні бути загороджені: повітря повинно розповсюджуватися по всьому приміщенню.
- Не встановлюйте пристрій поблизу джерела тепла, пари або легкозаймистого газу.
- Встановіть пристрій поруч з електричною розеткою або ланцюгом приватного користування.
- Не встановлюйте пристрій там, де він буде піддаватися впливу прямих сонячних променів.
- Виберіть місце, куди можна легко зливати конденсат та звідки легко підключитися до зовнішнього блоку.
- Регулярно перевіряйте роботу агрегату й залишайте необхідний вільний простір, як показано на малюнку.
- Виберіть місце, в якому можна легко вийняти фільтр.

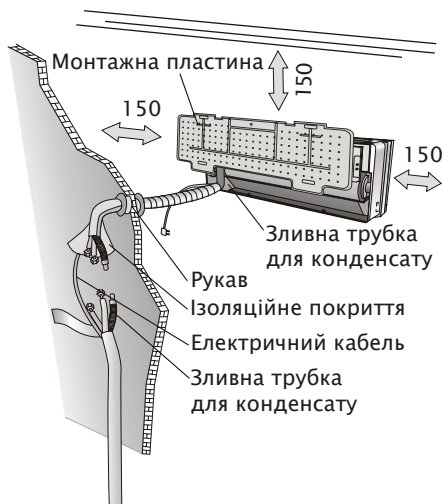

мінімальний вільний простір (мм), показаний на малюнку

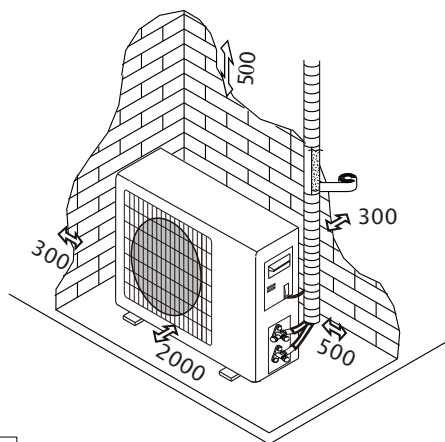

## Зовнішній блок

- Не встановлюйте зовнішній блок поблизу джерел тепла, пари або горючих газів.
- Не встановлюйте пристрій в місцях, де занадто сильний вітер або багато пилу.
- Не встановлюйте пристрій там, де часто проходять люди. Виберіть місце, де вихід повітря й звук роботи пристрою не турбуватимуть сусідів.
- Не встановлюйте пристрій там, де він піддаватиметься дії прямих сонячних променів (в іншому випадку при необхідності використовуйте захисне приладдя, яке не повинне заважати потоку повітря).
- Залиште вільний простір, як показано на малюнку, для вільної циркуляції повітря.
- Встановіть зовнішній блок в безпечному надійному місці.
- Якщо на зовнішній блок діють вібрації, встановіть гумові прокладки на ніжки блоку.

### Схема встановлення

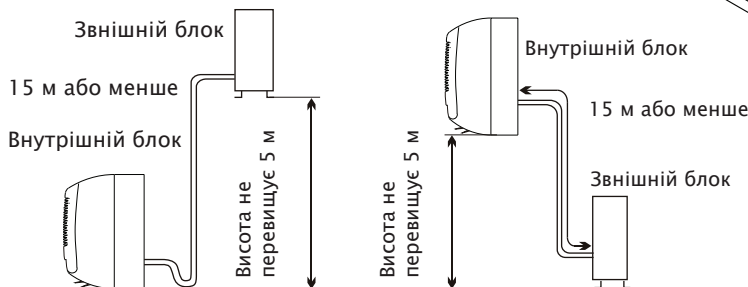

Покупець повинен переконатися, що особа та/або компанія, яка встановлює, обслуговує або ремонтує цей кондиціонер, має відповідну кваліфікацію та досвід роботи з холодоагентами

## КЕРІВНИЦТВО ПО МОНТАЖУ --- Встановлення внутрішнього блоку

Перед початком монтажу визначіться з розташуванням внутрішнього й зовнішнього блоків, з урахуванням мінімального необхідного вільного простору навколо блоків.

⚠ Не встановлюйте кондиціонер у вологих приміщеннях, таких як ванна кімната, пральня тощо.

⚠ Місце встановлення повинно бути розташоване на висоті 250 см або більше над підлогою.

**Для встановлення виконайте наступні дії:**

### Встановлення монтажної пластини

1. Завжди встановлюйте задню панель горизонтально й вертикально
2. Просвердліть у стіні отвори глибиною 32 мм, щоб закріпити пластину;
3. Вставте пластикові анкерні кріплення в отвір;
4. Закріпіть задню панель на стіні за допомогою різьбових гвинтів, які додаються в комплекті
5. Переконайтеся, що задня панель закріплена досить міцно, щоб витримати необхідну вагу

*Примітка: форма монтажної пластини може відрізнятися від наведеної вище, але спосіб установки аналогічний.*

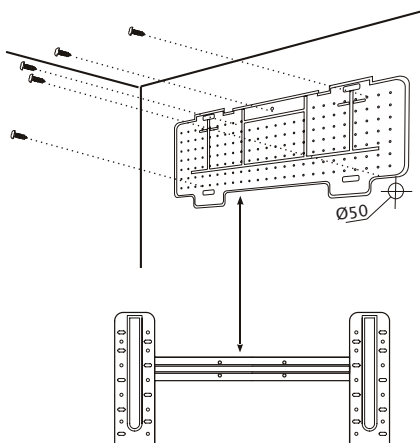

### Свердління отвору в стіні для трубопроводу

1. Зробіть отвір для трубопроводу (Ø55) у стіні з незначним нахилом вниз в напрямку зовнішньої сторони.
2. Вставте втулку в отвір для трубопроводів, щоб запобігти пошкодженню з'єднувальних трубопроводів і проводки при проходженні через отвір.

⚠ Отвір має бути з нахилом вниз, у напрямку до зовнішньої сторони

*Примітка: забезпечте нахил зливної трубки вниз у напрямку до отвору в стіні, інакше може статися протікання.*

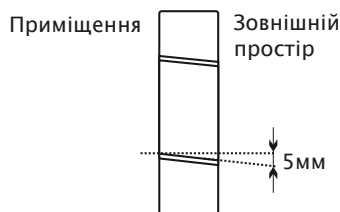

### Електричні з'єднання --- Внутрішній блок

1. Відкрийте передню панель.
2. Зніміть кришку, як показано на малюнку (відкрутивши гвинт або відкривши гачки).
3. Електричні з'єднання див. на схемі у правій частині пристрою під передньою панеллю.
4. Підключіть проводку до гвинтових клем, відповідно до нумерації, використовуйте кабелі такого розміру, який відповідає споживаній електричній потужності (див. заводську табличку на пристрої) та відповідно до всіх чинних вимог державного кодексу безпеки.

⚠ Кабель, що з'єднує зовнішній та внутрішній блоки, повинен бути придатний для зовнішнього використання.

⚠ Після встановлення приладу, як і раніше, слід мати доступ до штепсельної вилки, щоб за потреби її можна було витягнути.

⚠ Необхідно забезпечити ефективне заземлення.

⚠ Якщо кабель живлення пошкоджений, його необхідно замінити в авторизованому сервісному центрі.

*Примітка: Опціонально: дроти можуть бути підключені виробником до основної друкованої плати внутрішнього блоку, відповідно до моделі без клемної колодки.*

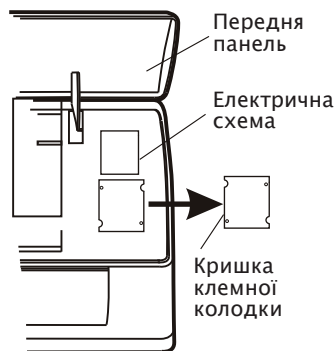

# КЕРІВНИЦТВО ПО МОНТАЖУ --- Встановлення внутрішнього блоку

## Приєднання трубопроводу для холодоагенту

Трубопроводи можуть бути прокладені в 3 напрямках, зазначених цифрами на малюнку. Якщо трубопровід проходить у напрямку 1 або 3, проріжте різцем виїмку уздовж канавки на бічній стороні внутрішнього блоку.

Проведіть трубопровід в напрямку отвору в стіні та зв'яжіть разом стрічкою мідні патрубки, зливну трубку й силові кабелі зі зливною трубою вниз, щоб вода могла вільно стікати.

- Не знімайте ковпачок з патрубку до тих пір, поки не приєднаєте її, щоб уникнути попадання вологи або бруду.
- Якщо патрубок згинати або розтягувати занадто часто, він може затвердіти. Не згинайте патрубків більше трьох разів в одній точці.
- Витягаючи згорнутий патрубок, розправте його, акуратно розмотавши, як показано на малюнку.

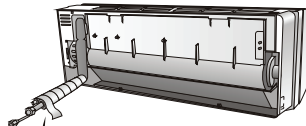
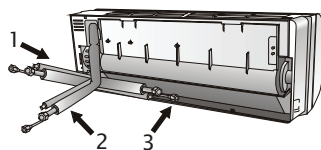

Згортання з'єднувального патрубку



Розгортання патрубку

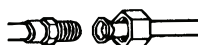

Динамометричний ключ

## Приєднання до внутрішнього блоку

1. Зніміть кришку патрубку внутрішнього блоку (переконайтеся, що всередині немає сміття).
2. Вставте конусну гайку та виконайте фланець на віддаленому кінці сполучного патрубку.
3. Затягніть з'єднання за допомогою двох гайкових ключів, що працюють в протилежних напрямках.

## Дренаж конденсату внутрішнього блоку

Дренаж конденсату зі внутрішнього блоку має фундаментальне значення для успішного встановлення.

1. Помістіть зливний шланг нижче трубопроводу, уникаючи утворення сифонів.
2. Зливний шланг повинен мати нахил донизу, щоб полегшити дренаж.
3. Не згинайте зливний шланг, не залишайте його стирчати, не скручуйте та не занурюйте його кінець у воду. Якщо до зливного шлангу приєднаний подовжувач, переконайтеся, що він має ізолююче покриття в місці входу у внутрішній блок.
4. Якщо трубопровід встановлений праворуч, то патрубки, електричний кабель і зливний шланг повинні бути вкриті захисним шаром ізоляції й закріплені на задній стінці пристрою за допомогою трубного з'єднання.

- 1) Вставте трубне з'єднання у відповідний паз.
- 2) Натисніть, щоб з'єднати трубне з'єднання з основою.

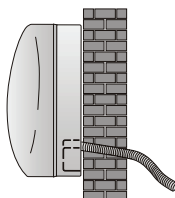

ПРАВИЛЬНО

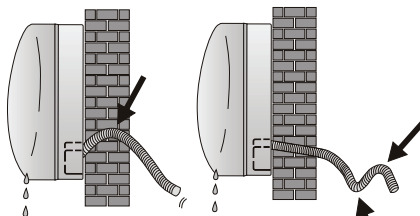

НЕПРАВИЛЬНО

НЕПРАВИЛЬНО



## КЕРІВНИЦТВО ПО МОНТАЖУ --- Встановлення внутрішнього блоку

### ВСТАНОВЛЕННЯ ВНУТРІШНЬОГО БЛОКУ

Після приєднання патрубку відповідно до інструкції встановіть з'єднувальні кабелі. Тепер встановіть зливну трубку. Після приєднання вкрийте патрубок, кабелі та зливну трубку ізоляційним матеріалом.

1. Добре розташуйте патрубки, кабелі та зливний шланг.
2. Вкрийте трубні з'єднання ізоляційним матеріалом, закріпивши його вініловою стрічкою.
3. Пропустіть зв'язані разом патрубок, кабелі та зливну трубку через отвір у стіні та надійно встановіть внутрішній блок на верхню частину монтажної пластини.
4. Щільно притисніть нижню частину внутрішнього блоку до монтажної пластини.

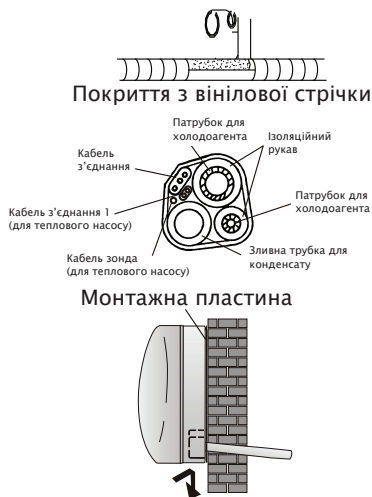

## КЕРІВНИЦТВО ПО ВСТАНОВЛЕННЮ --- Встановлення зовнішнього блоку

- Зовнішній блок повинен бути встановлений на міцній стіні і надійно закріплений.
- Перед з'єднанням патрубків та з'єднувальних кабелів необхідно виконати наступну процедуру: вирішити, яке положення на стіні є найкращим і залишити достатньо місця, щоб можна було легко проводити технічне обслуговування.
- Прикріпіть носійну основу до стіни за допомогою анкерних болтів, які найкраще підходять для Вашого типу стіни;
- Використовуйте більшу кількість анкерних болтів, ніж зазвичай потрібно для ваги, яку вони мають нести, щоб уникнути вібрації під час роботи, і залишатися закріпленими в одному й тому самому положенні протягом багатьох років без ослаблення.
- Пристрій повинен бути встановлений відповідно до національних нормативних вимог.

### Дренаж конденсату зовнішнього блоку (тільки для моделей з тепловими насосами)

Конденсат і лід, що утворюються в зовнішньому блоці під час операції опалення, можуть бути видалені через зливну трубку.

1. Закріпіть злив у 25-міліметровому отворі, розташованому в частині пристрою, як показано на малюнку.
2. З'єднайте злив зі зливною трубкою. Стежте за тим, щоб вода стікала у відповідному місці.



# КЕРІВНИЦТВО ПО МОНТАЖУ --- Встановлення зовнішнього блоку

## ЕЛЕКТРИЧНІ З'ЄДНАННЯ

1. Зніміть ручку з правої бічної панелі зовнішнього блоку.
2. Підключіть шнур живлення до клемної плати. Проводка повинна відповідати проводці внутрішнього блоку.
3. Закріпіть шнур живлення затискачем для проводки.
4. Перевірте належне закріплення проводки.
5. Необхідно забезпечити ефективне заземлення.
6. Встановіть на місце ручку.

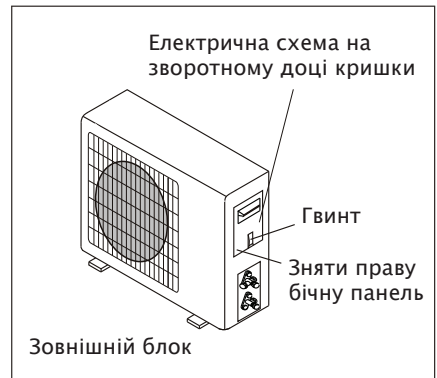

## З'ЄДНАННЯ ПАТРУБКІВ

Прикрутіть конусні гайки на муфту зовнішнього блоку за допомогою таких самих процедур затягування, що і для внутрішнього блоку.

Щоб уникнути витікання, зверніть увагу на наступне:

1. Затягніть конусні гайки за допомогою двох гайкових ключів. Дійте з обережністю, щоб не пошкодити патрубків.
2. Якщо крутний момент затягування недостатній, ймовірно, відбудеться витікання. При надмірному крутному моменті затягування також може відбуватися витікання, оскільки фланець може бути пошкоджений.
3. Найнадійніший спосіб полягає в затягуванні з'єднання за допомогою фіксуючого гайкового ключа й динамометричного ключа: в цьому випадку використовуйте таблицю на стор. 26.

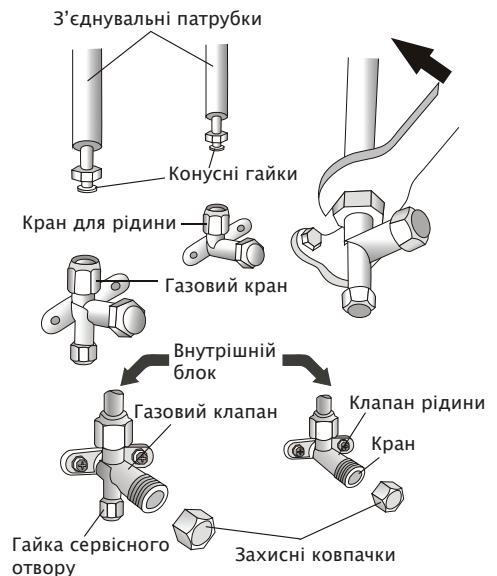

## ВИДАЛЕННЯ ПОВІТРЯНИХ ПРОБОК

Повітря та волога, що залишилися всередині контуру холодоагенту, можуть призвести до несправності компресора. Після підключення внутрішнього й зовнішнього блоків відкачайте повітря і вологу з контуру холодоагенту за допомогою вакуумного насоса.

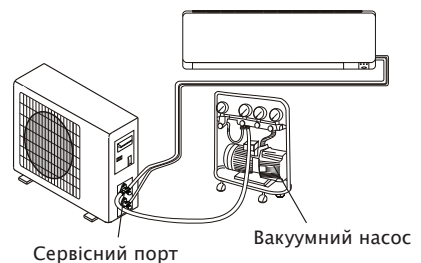

# КЕРІВНИЦТВО ПО МОНТАЖУ --- Встановлення зовнішнього блоку

## ВИДАЛЕННЯ ПОВІТРЯНИХ ПРОБОК

Повітря та волога, що залишилися всередині контуру холодоагенту, можуть призвести до несправності компресора. Після підключення внутрішнього й зовнішнього блоків відкачайте повітря і вологу з контуру холодоагенту за допомогою вакуумного насоса.

- (1) Відкрутіть і зніміть ковпачки з 2-ходових та 3-ходових клапанів.
- (2) Відкрутіть і зніміть ковпачок з сервісного порту.
- (3) підключіть шланг вакуумного насоса до сервісного отвору.
- (4) Увімкніть вакуумний насос на 10–15 хвилин до досягнення абсолютного вакууму 10 мм рт.ст.
- (5) Коли вакуумний насос ще працює, закрийте ручку низького тиску на муфті вакуумного насоса. Зупиніть вакуумний насос.
- (6) Відкрийте 2-ходовий клапан на 1/4 обороту, через 10 секунд закрийте його. Перевірте всі з'єднання на наявність витікань за допомогою рідкого мила або електронного пристрою.
- (7) Поверніть корпус 2-ходового й 3-ходового клапанів. Від'єднайте шланг вакуумного насоса.
- (8) Встановіть на місце й затягніть всі ковпачки на клапанах.

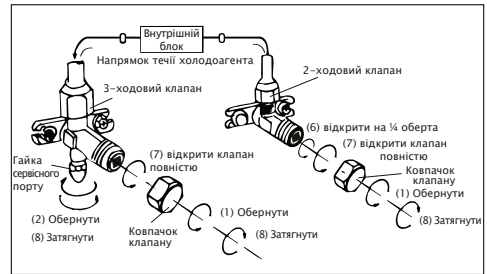
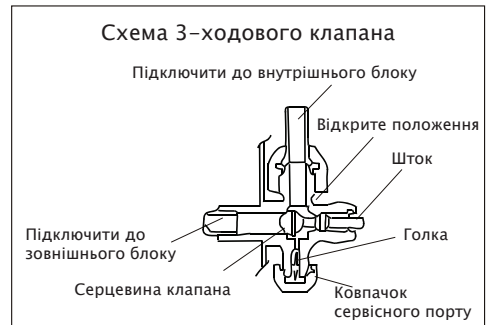

## КЕРІВНИЦТВО ПО ВСТАНОВЛЕННЮ --- експлуатаційні випробування

1. Нанесіть вітрозахисне покриття навколо стиків внутрішнього блоку та закріпіть його ізоляційною стрічкою.
2. Закріпіть зайву частину сигнального кабелю на трубопроводі або на зовнішньому блоці.
3. Закріпіть трубопроводи на стіні (попередньо покриті їх ізоляційною стрічкою) за допомогою затискачів або вставте їх в пластикові пази.
4. Заклейте отвір у стіні, через який проходить трубопровід, так, щоб повітря або вода не могли заповнити його.

### Випробування внутрішнього блоку

- Функції ВКЛ/ВИКЛ (ON/OFF) і FAN (вентилятор) працюють належним чином?
- Функція MODE (режим) працює належним чином?
- Функції налаштувань та ТАЙМЕРУ (TIMER) працюють належним чином?
- Кожна лампа горить добре?
- Заслінка напрямку повітряного потоку працює належним чином?
- Конденсат зливається регулярно?

### Випробування зовнішнього блоку

- Чи виникають під час роботи будь-які аномальні шуми або вібрації?
- Чи турбує сусідів шум, потік повітря або стікання конденсату?
- Чи існує витікання охолоджувальної рідини?

Примітка: завдяки електронному контролеру компресор запускається тільки через три хвилини після того, як напруга досягла системи.

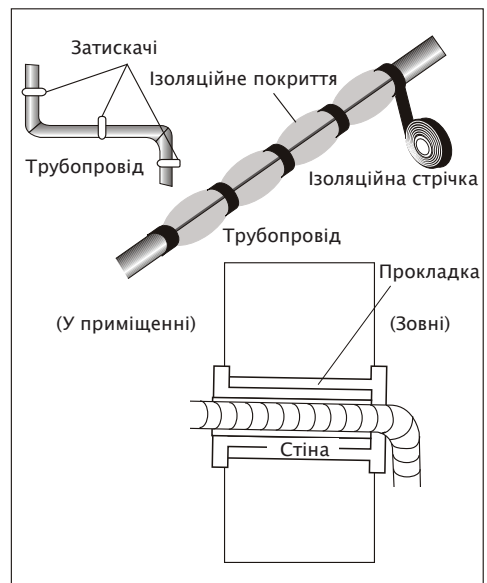

## КЕРІВНИЦТВО ПО МОНТАЖУ --- інформація для монтажника

Модель з постійною швидкістю Потужність (ВТУ/год)	5k	7k	9k	12k	15/18k	22/24k	28/30k/36k
Діаметр патрубку для рідини	1/4" (Ø6)	1/4" (Ø6)	1/4" (Ø6)	1/4" (Ø6)	1/4" (Ø6)	3/8" (Ø9,52)	3/8" (Ø9,52)
Діаметр газового патрубку	3/8" (Ø9,52)	3/8" (Ø9,52)	3/8" (Ø9,52)	1/2" (Ø12)	1/2" (Ø12)	5/8" (Ø15,88)	5/8" (Ø15,88)
Довжина патрубку для стандартної витрати	3 м	3 м	3 м	3 м	4 м	4 м	4 м
Максимальна відстань між внутрішнім та зовнішнім блоком	15 м	15 м	15 м	15 м	15 м	15 м	15 м
Додаткова кількість холодоагенту	20 г/м	20 г/м	20 г/м	20 г/м	30 г/м	30 г/м	30 г/м
Максимальна різниці рівнів внутрішнього та зовнішнього блоків	5 м	5 м	5 м	5 м	5 м	5 м	5 м
Тип холодоагента (1)	R22	R22	R22	R22	R22	R22	R22

Модель з постійною швидкістю Потужність (ВТУ/год)	7k	9k	12k	15/18k	22/24k	28/30k/36k
Діаметр патрубку для рідини	1/4" (Ø6)	1/4" (Ø6)	1/4" (Ø6)	1/4" (Ø6)	3/8" (Ø9,52)	3/8" (Ø9,52)
Діаметр газового патрубку	3/8" (Ø9,52)	3/8" (Ø9,52)	3/8" (Ø9,52)	1/2" (Ø12)	5/8" (Ø15,88)	5/8" (Ø15,88)
Довжина патрубку для стандартної витрати	3 м	3 м	3 м	4 м	4 м	4 м
Максимальна відстань між внутрішнім та зовнішнім блоком	15 м	15 м	15 м	15 м	15 м	15 м
Додаткова кількість холодоагенту	20 г/м	20 г/м	20 г/м	30 г/м	30 г/м	30 г/м
Максимальна різниці рівнів внутрішнього та зовнішнього блоків	5 м	5 м	5 м	5 м	5 м	5 м
Тип холодоагента (1)	R410A	R410A	R410A	R410A	R410A	R410A

Модель з постійною швидкістю Потужність (ВТУ/год)	9k	12k	15/18k	22/24k
Діаметр патрубку для рідини	1/4" (Ø6)	1/4" (Ø6)	1/4" (Ø6)	3/8" (Ø9,52)
Діаметр газового патрубку	3/8" (Ø9,52)	3/8" (Ø9,52)	1/2" (Ø12)	1/2" (Ø12)
Довжина патрубку для стандартної витрати	3 м	3 м	3 м	4 м
Максимальна відстань між внутрішнім та зовнішнім блоком	15 м	15 м	15 м	15 м
Додаткова кількість холодоагенту	20 г/м	20 г/м	20 г/м	30 г/м
Максимальна різниці рівнів внутрішнього та зовнішнього блоків	5 м	5 м	5 м	5 м
Тип холодоагента (1)	R410A	R410A	R410A	R410A

(1) Див. паспортну табличку на зовнішньому блоці

### КРУТНИЙ МОМЕНТ ДЛЯ ЗАХИСНИХ КОВПАЧКІВ ТА ФЛАНЦЕВИХ З'ЄДНАНЬ

Патрубок	Крутний момент (Нм)	Відповідне навантаження (за допомогою ключа 20 см)		Крутний момент (Нм)
1/4" (Ø6)	15-20	Сила долоні	Гайка сервісного порту	7-9
3/8" (Ø9,52)	31-35	Сила руки	Захисні ковпачки	25-30
1/2" (Ø12)	35-45	Сила руки		
5/8" (Ø15,88)	75-80	Сила руки		

## МОНТАЖНА СХЕМА

Для різних моделей електричні схеми можуть відрізнятися. Будь ласка, працюйте відповідно до електричних схем, наклеєних на внутрішній та зовнішній блоки, відповідно.

На внутрішньому блоці електрична схема наклеюється під передньою панеллю; на зовнішньому блоці електрична схема наклеюється на задню сторону кришки блока з ручкою.

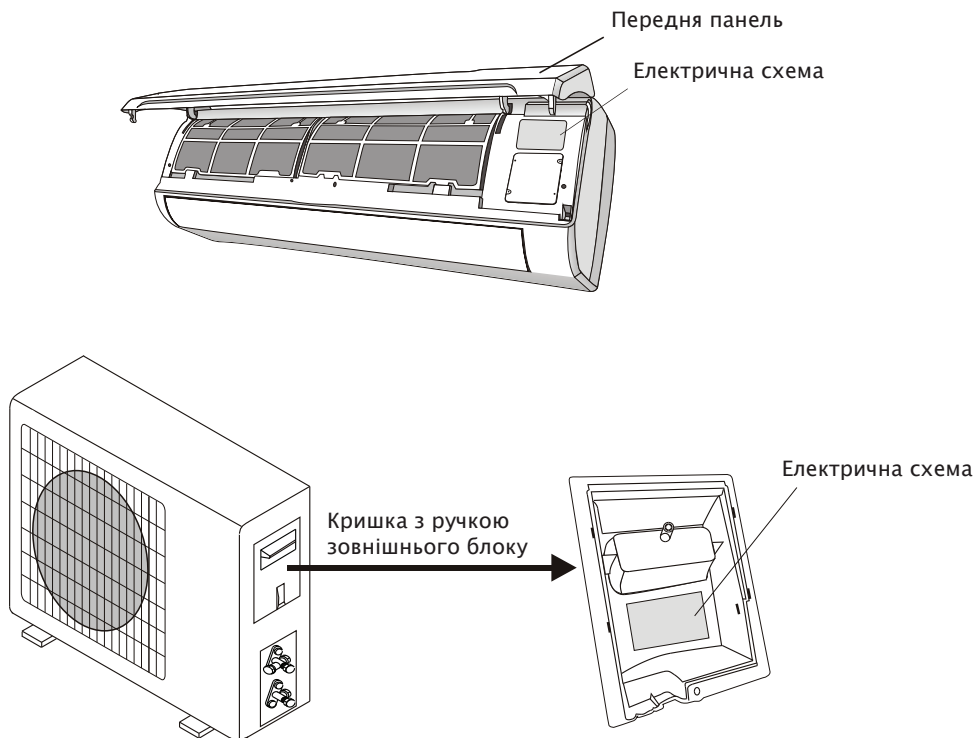

*Примітка: для деяких моделей кабелі були підключені виробником до основної друкованої плати внутрішнього блоку без клемної колодки.*

# КЕРІВНИЦТВО ПО МОНТАЖУ --- інформація для монтажника

## ТЕХНІЧНІ ХАРАКТЕРИСТИКИ КАБЕЛІВ ПРОВОДКИ

Модель Потужність (BTU/год)		5k	7k	9k	12k	15/18k	22/24k	28/30k/36k
	Площа поперечного перерізу							
Кабель живлення	N	1,0 мм <sup>2</sup> AWG18	1,0 мм <sup>2</sup> AWG18	1,0 мм <sup>2</sup> WG18	1,0 мм <sup>2</sup> (1,5 мм <sup>2</sup> ) AWG18 (AWG16)	1,5 мм <sup>2</sup> AWG16	2,5 мм <sup>2</sup> AWG14 H05RN-F	4,0 мм <sup>2</sup> AWG12
	L	1,0 мм <sup>2</sup> AWG18	1,0 мм <sup>2</sup> AWG18	1,0 мм <sup>2</sup> WG18	1,0 мм <sup>2</sup> (1,5 мм <sup>2</sup> ) AWG18 (AWG16)	1,5 мм <sup>2</sup> AWG16	2,5 мм <sup>2</sup> AWG14 H05RN-F	4,0 мм <sup>2</sup> AWG12
	E	1,0 мм <sup>2</sup> AWG18	1,0 мм <sup>2</sup> AWG18	1,0 мм <sup>2</sup> WG18	1,0 мм <sup>2</sup> (1,5 мм <sup>2</sup> ) AWG18 (AWG16)	1,5 мм <sup>2</sup> AWG16	2,5 мм <sup>2</sup> AWG14 H05RN-F	4,0 мм <sup>2</sup> AWG12
З'єднувальний кабель	N	1,0 мм <sup>2</sup>	1,0 мм <sup>2</sup>	1,0 мм <sup>2</sup>	1,0 мм <sup>2</sup> (1,5 мм <sup>2</sup> )	1,5 мм <sup>2</sup>	0,75 мм <sup>2</sup>	0,75 мм <sup>2</sup>
	L	1,0 мм <sup>2</sup>	1,0 мм <sup>2</sup>	1,0 мм <sup>2</sup>	1,0 мм <sup>2</sup> (1,5 мм <sup>2</sup> )	1,5 мм <sup>2</sup>	0,75 мм <sup>2</sup>	0,75 мм <sup>2</sup>
	1	1,0 мм <sup>2</sup>	1,0 мм <sup>2</sup>	1,0 мм <sup>2</sup>	1,0 мм <sup>2</sup> (1,5 мм <sup>2</sup> )	1,5 мм <sup>2</sup>	0,75 мм <sup>2</sup>	0,75 мм <sup>2</sup>
	2	0,75 мм <sup>2</sup>	0,75 мм <sup>2</sup>	0,75 мм <sup>2</sup>	0,75 мм <sup>2</sup>	0,75 мм <sup>2</sup>	0,75 мм <sup>2</sup>	0,75 мм <sup>2</sup>
	3	0,75 мм <sup>2</sup>	0,75 мм <sup>2</sup>	0,75 мм <sup>2</sup>	0,75 мм <sup>2</sup>	0,75 мм <sup>2</sup>	0,75 мм <sup>2</sup>	0,75 мм <sup>2</sup>
		0,75 мм <sup>2</sup>	0,75 мм <sup>2</sup>	0,75 мм <sup>2</sup>	0,75 мм <sup>2</sup>	0,75 мм <sup>2</sup>	0,75 мм <sup>2</sup>	0,75 мм <sup>2</sup>

Модель інвертерного типу Потужність (BTU/год)		9k	12k	18/22k	24k
	Площа поперечного перерізу				
Кабель живлення	N	1,0 мм <sup>2</sup> (1,5 мм <sup>2</sup> ) AWG18 (AWG16)	1,0 мм <sup>2</sup> (1,5 мм <sup>2</sup> ) AWG18 (AWG16)	1,5 мм <sup>2</sup> AWG16	2,5 мм <sup>2</sup> AWG14
	L	1,0 мм <sup>2</sup> (1,5 мм <sup>2</sup> ) AWG18 (AWG16)	1,0 мм <sup>2</sup> (1,5 мм <sup>2</sup> ) AWG18 (AWG16)	1,5 мм <sup>2</sup> AWG16	2,5 мм <sup>2</sup> AWG14
	E	1,0 мм <sup>2</sup> (1,5 мм <sup>2</sup> ) AWG18 (AWG16)	1,0 мм <sup>2</sup> (1,5 мм <sup>2</sup> ) AWG18 (AWG16)	1,5 мм <sup>2</sup> AWG16	2,5 мм <sup>2</sup> AWG14
З'єднувальний кабель	N	1,0 мм <sup>2</sup> (1,5 мм <sup>2</sup> )	1,0 мм <sup>2</sup> (1,5 мм <sup>2</sup> )	1,5 мм <sup>2</sup>	0,75 мм <sup>2</sup>
	L	1,0 мм <sup>2</sup> (1,5 мм <sup>2</sup> )	1,0 мм <sup>2</sup> (1,5 мм <sup>2</sup> )	1,5 мм <sup>2</sup>	0,75 мм <sup>2</sup>
	1	1,0 мм <sup>2</sup> (1,5 мм <sup>2</sup> )	1,0 мм <sup>2</sup> (1,5 мм <sup>2</sup> )	1,5 мм <sup>2</sup>	0,75 мм <sup>2</sup>
		1,0 мм <sup>2</sup> (1,5 мм <sup>2</sup> )	1,0 мм <sup>2</sup> (1,5 мм <sup>2</sup> )	1,5 мм <sup>2</sup>	0,75 мм <sup>2</sup>

Параметри запобіжника внутрішнього блоку кондиціонера для 220В, моделі 7К, 9К, 12К, 15К, 16К, 18К, 22К, 24К, 30К: **50Тл, 3,15А**

Параметри запобіжника внутрішнього блоку кондиціонера для 110В, моделі 7К, 9К, 12К: **50Т, 3,15А**

Параметри запобіжника внутрішнього блоку кондиціонера для 125В, моделі 7К, 9К, 12К: **61Т, 15А**

Параметри запобіжника внутрішнього блоку кондиціонера для 250В, моделі 18К, 22К, 24К: **65Тл, 25А**

## УТРИМАННЯ ТА ТЕХНІЧНЕ ОБСЛУГОВУВАННЯ

Регулярне технічне обслуговування є важливим пунктом в забезпеченні надійної роботи кондиціонера.

Перед здійсненням технічного обслуговування вимкніть прилад і від'єднайте його від мережі.

### ВНУТРІШНІЙ БЛОК

#### Фільтри проти пилу

1. Відкрийте передню панель в напрямку стрілки.
2. Притримуючи однією рукою передню панель, іншою рукою витягніть повітряний фільтр.
3. Промийте фільтр водою. Якщо забруднення фільтра носять маслянистий характер, промийте фільтр теплою водою (температура не вище 45 градусів °C). Просушіть фільтр в прохолодному сухому місці.
4. Притримуючи однією рукою передню панель, вставте фільтр іншою рукою.
5. Закрийте панель.

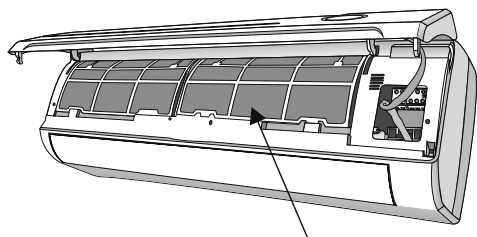
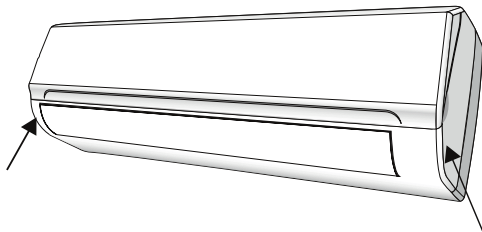

Фільтр проти пилу

Електростатичний і дезодоруючий фільтр (при наявності) не миються і не чистяться, а замінюються на нові кожні 6 місяців.

### ЧИСТКА ТЕПЛОБІМІННИКА

1. Відкрийте передню панель блоку, підніміть його і потім зніміть його з кріплення.
2. Протріть внутрішній блок ганчіркою, змоченою у воді з нейтральним милом. Не використовуйте для чищення розчинники і агресивні миючі засоби.
3. Якщо зовнішній блок засмічений, очистіть його, видаливши листя і забруднення струменем повітря і невеликою кількістю води.

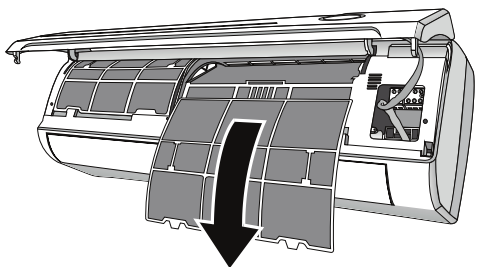

### ТЕХНІЧНЕ ОБСЛУГОВУВАННЯ В КІНЦІ СЕЗОНУ

1. Відключіть прилад від мережі.
2. Почистіть і замініть фільтри.
3. У теплий і сухий день увімкніть вентилятор в режим вентилявання і залиште на кілька годин, щоб блок повністю просох зсередини.

### ЗАМІНА БАТАРЕЙОК

Якщо: Внутрішній блок не подає сигнал у відповідь  
Рідкокристалічний дисплей не включається

Як: Зніміть кришку в задній частині блоку

Встановіть нові батарейки, дотримуючись полярності (+ -).

Примітка: Використовуйте тільки нові батарейки. Виймайте батарейки з ПДК, коли кондиціонер не використовується.

**УВАГА!** Не викидайте батарейки в звичайні сміттєві баки, їх слід викидати в спеціальні баки в пунктах прийому сміття.

## ТЕХНІЧНА ПІДТРИМКА --- Інформація для покупця

Прилад зібраний із сучасних та безпечних матеріалів. Після закінчення терміну служби, для уникнення можливого заподіяння шкоди життю, здоров'ю споживача, його майну або навколишньому середовищу, прилад має бути утилізований окремо від побутових відходів у відповідності з правилами по утилізації відходів у вашому регіоні.

Холодоагент: R410A, коефіцієнт GWP 2088 Витікання охолоджуючої речовини впливає на зміну клімату. У випадку потрапляння в атмосферу охолоджуючої речовини з низьким потенціалом глобального потепління (GWP) їх вплив на глобальне потепління менший, ніж охолоджуючої речовини з вищим GWP. Цей прилад містить рідку охолоджуючу речовину з GWP, що дорівнює 2088. Це означає, що якщо 1 кілограм даної рідкої охолоджуючої речовини потрапить в атмосферу, вплив на глобальне потепління протягом 100 років буде в 2088 разів вищий, ніж від 1 кілограма CO<sub>2</sub>. Забороняється самостійно втручатися в схему циркуляції охолоджуючої речовини або ж розбирати продукт, завжди запрошуйте для цього спеціаліста.



Повідомляємо, що вся упаковка даного приладу НЕ призначена для вторинної упаковки або зберігання в ній ХАРЧОВОЇ ПРОДУКЦІЇ.

Термін служби – 5 років, за умови, що виріб використовується в суворій відповідності до цієї інструкції з експлуатації.

### ТЕХНІЧНА ПІДТРИМКА

#### Єдина довідкова служба:

тел.044-227-07-12

service@mystery.ua

Додаткову інформацію про гарантійний та після гарантійний ремонт Ви можете отримати за місцем придбання виробу, ознайомившись з гарантійним талоном або на сайті [www.mystery.ua](http://www.mystery.ua)

#### Виробник:

МІСТЕРІ ЕЛЕКТРОНІКС ПТЕ ЛІМІТЕД

Румс 2006-8, 20/Ф,Ту Чайначем Ексейндж Скуере,  
338 Кінгс Роад, Ноз Пойнт, Гонконг, Китай.

Зроблено в Китаї

#### Імпортер:

ТОВ "ПЛАЗМА МАСТЕР"

03150, Україна, м.Київ,  
вул. Велика Васильківська, буд 114  
Тел. 044-594-94-92



Гарантійний термін: 2 роки.

Не містить шкідливих речовин

Дата виготовлення: 03.2021 р.