

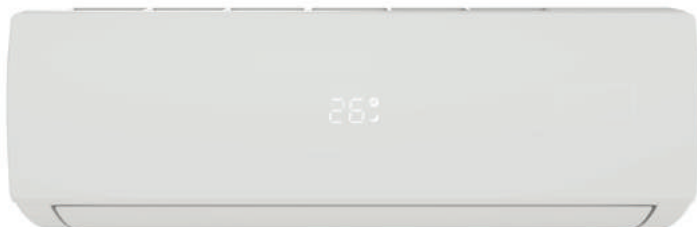















POWER ON YOUR ENERGY

КОНДИЦІОНЕР СПЛІТ-СИСТЕМА ІНСТРУКЦІЯ З ЕКСПЛУАТАЦІЇ

**AC 0708 CH, AC 0908 CH, AC 1208 CH,
AC 1808 CH, AC 2408 CH, AC 0718 CHW,
AC 0918 CHW, AC 1218 CHW,
ACI 0918 CHW, ACI 1218 CHW,
ACI 1819 CHW, ACI 2419 CHW,
ACI 0988 CHW*, ACI 1288 CHW*,
ACI 1888 CHW*, ACI 2488 CHW***



ЗМІСТ

	Застереження _____	03
	Застереження та рекомендації при установці _____	03
	Застереження та рекомендації користувачу _____	04
	Застереження і обмеження щодо використання _____	05
	Назви деталей _____	06
	Дисплей внутрішнього блоку _____	08
	Робота в аварійному режимі і функція автоматичного відновлення роботи _____	09
	Пульт дистанційного керування _____	10
	Режими роботи _____	14
	Автоматичний захист кондиціонера _____	23
	Керівництво з установки кондиціонера _____	24
	Утримання і технічне обслуговування _____	35
	Усунення несправностей _____	36
	Обмеження відповідальності _____	37

*З інструкцією по використанню функції Wi Fi можна ознайомитись на веб-сайті ERGO за посиланням:

<https://ergo-ua.com/img/products/1777549/2574669.pdf>

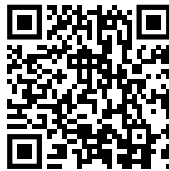

У відповідності з політикою компанії по вдосконаленню продукції зовнішні параметри, розміри, технічні якості і аксесуари даного приладу можуть бути змінені без додаткового сповіщення.

Будь ласка, уважно прочитайте цю інструкцію перед використанням кондиціонера.

ЗАСТЕРЕЖЕННЯ

ЗАСТЕРЕЖЕННЯ ТА РЕКОМЕНДАЦІЇ ПРИ УСТАНОВЦІ

- Перед установкою і використанням приладу вивчіть даний посібник
- Не допускайте дітей в робочу зону під час установки внутрішнього і зовнішнього блоків. Це небезпечно.
- Упевніться, що основа зовнішнього блоку надійно закріплена.
- Упевніться, що повітря не потрапляє в систему холодоагента і перевірте, чи немає витoku холодоагента під час переустановки кондиціонера.
- Після установки кондиціонера, запустіть пробний робочий цикл і зафіксуйте операційні показники.
- Використовувати кондиціонер можна тільки з запобіжником відповідного за максимальною силою споживаного струму потужності, або з іншим захисним пристроєм.
- Переконайтеся, що напруга мережі відповідає заявленій напрузі в паспорті приладу. Вимикач і роз'єм електроживлення повинні утримуватися в чистоті. Вставляйте вилку в розетку правильно і до кінця, щоб уникнути ризику удару струмом або загоряння за поганого контакту.
- Упевніться, що вилка підходить до розетки, якщо не підходить — замініть розетку.
- Легкозаймисті рідини (спирт і т. п.) і балони, які перебувають під тиском (наприклад, аерозолі) тримайте на відстані не менше ніж 50 см від приладу.
- Якщо прилад використовується в приміщенні, де відсутня можливість провітрювання, слід вжити заходів щодо запобігання витoku газоподібного холодоагента, оскільки це спричиняє небезпеку пожежі.
- Пакувальний матеріал може використовуватися для повторної переробки. Кондиціонер, який відпрацював свій термін, слід доставити в центр по утилізації відходів.
- Користуйтеся кондиціонером строго в відповідності до даної інструкції. В даному керівництві не передбачено всіх можливих ситуацій і умов експлуатації, тому будьте обережні при використанні, установці і технічному обслуговуванні даного приладу.

- Прилад повинен бути встановлений згідно з відповідними місцевими нормами.
- При ремонті і обслуговуванні даног приладу кондиціонер слід відключити від джерела струму.



ЗАСТЕРЕЖЕННЯ ТА РЕКОМЕНДАЦІЇ КОРИСТУВАЧУ

- Не намагайтеся встановлювати кондиціонер самостійно, зверніться до кваліфікованого фахівця.
- Чистка та технічне обслуговування повинні здійснюватися фахівцем. У будь-якому випадку, перед чищенням і технічним обслуговуванням прилад слід відключити від мережі.
- Переконайтесь, що напруга мережі відповідає заявленій напрузі в паспорті приладу. Вимикач і роз'єм електроживлення повинні утримуватись в чистоті. Вставляйте вилку в розетку правильно і до кінця, щоб уникнути ризику удару струмом або займання за поганого контакту.
- Не виймайте вилку з розетки при ввімкненому приладі, оскільки це може викликати іскріння і, відповідно створити небезпеку пожежі.
- Не залишайтеся під прямим потоком холодного повітря тривалий час. Тривале знаходження під прямим потоком холодного повітря може становити небезпеку для здоров'я. Будьте особливо обережні при використанні кондиціонера в приміщеннях з дітьми, літніми або хворими людьми.
- Якщо з приладу з'явився дим або запах гару, негайно відключіть прилад з мережі і зверніться до сервісного центру.
- Продовження експлуатації такого приладу може призвести до пожежі або ураження електричним струмом.
- Ремонт повинен проводитися авторизованим сервісним центром виробника. Неправильно проведений ремонт може створити загрозу здоров'ю користувача (ураження електричним струмом і т. п.)
- Даний прилад призначений для кондиціонування житлових приміщень і не повинен бути використаний для інших цілей, таких як: сушіння одягу, охолодження продуктів і т. п.
- Пакувальний матеріал може використовуватися для повторної переробки. Відпрацювавши свій термін кондиціонер слід доставити в центр по утилізації відходів.
- Приладом слід користуватися, встановивши повітряний фільтр. Використання кондиціонера без відповідного фільтра може призвести до накопичення пилу на внутрішніх частинах приладу та виникненню поломок.
- Користувач повинен забезпечити установку приладу фахівцем, який зобов'язаний заземлити прилад у відповідності з діючими нормами і підключити термамагнітне реле вимкнення електропостачання.

- Відключіть автоматичний вимикач якщо Ви не маєте наміру використовувати прилад тривалий час. Потік повітря повинен бути спрямований правильно.
- Заслінки слід направити вниз при режимі обігрівання і вгору при режимі охолодження.
- Вибір оптимальної температури вбереже прилад від можливих пошкоджень.



ЗАСТЕРЕЖЕННЯ І ОБМЕЖЕННЯ ЩОДО ВИКОРИСТАННЯ

- Забороняється згинати, тягнути і стискати електропровід, оскільки це може призвести до його пошкодження. Пошкоджений електропровід може привести до удару струмом та до займання. Пошкоджений електропровід може бути замінений тільки фахівцем.
- Не використовуйте подовжувачі або групу модулів.
- Забороняється торкатися приладу босими ногами, або коли руки та інші частини тіла мокрі або вологі.
- Не загороджуйте канали впускання або випуску повітря внутрішнього і зовнішнього блоків.
- Загородження цих каналів призводить до зниження продуктивності кондиціонера і можливим поломкам та пошкодженням.
- Забороняється модифікування приладу.
- Не встановлюйте і не використовуйте прилад в середовищі, що містить газ, нафту, сірку або поруч з джерелами тепла.
- Цей пристрій не призначено для використання людьми (включаючи дітей) з обмеженими фізичними або розумовими можливостями, обмеженими можливостями органів чуття, або не володіють необхідними знаннями та досвідом. Експлуатація в таких випадках можлива тільки під наглядом, або самостійно, після детального інструктажу, проведеного особами, що відповідають за безпеку таких людей.
- Забороняється вставати на прилад, класти на його поверхню важкі або гарячі предмети.
- Не залишайте відкритими двері та вікна при включеному приладі.
- Не спрямовуйте потік повітря на рослини та тварин.
- Оберегайте прилад від контакту з водою. Електрична ізоляція може бути пошкоджена, що призведе до удару струмом.

- Не вставляйте в прилад палиці та інші предмети. Це може призвести до пошкоджень.
- Не слід дозволяти дітям гратися з приладом. Пошкоджений електропровід повинен бути замінений виробником, його представником або фахівцем, щоб уникнути можливого ризику.



НАЗВИ ДЕТАЛЕЙ

ВНУТРІШНІЙ БЛОК

№	Найменування
1	Передня панель
2	Фільтр
3	Додатковий фільтр (якщо встановлений)
4	Світлодіодний дисплей
5	Приймач сигналу
6	Кришка клемної колодки
7	Плазмодгенератор (тільки в інверторних та серії XX18)
8	Дефлектори
9	Аварійна кнопка
10	Паспортна табличка внутрішнього блоку
11	Заслонка
12	Пульт дистанційного керування

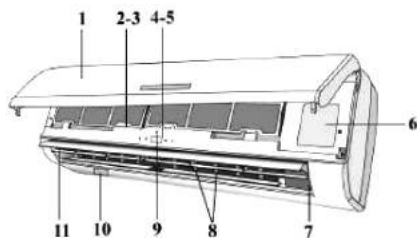

ЗОВНІШНІЙ БЛОК

№	Найменування
13	Решітка виходу повітря
14	Паспортна табличка зовнішнього блоку
15	Кришка
16	Вентиль для газу
17	Вентиль для рідини

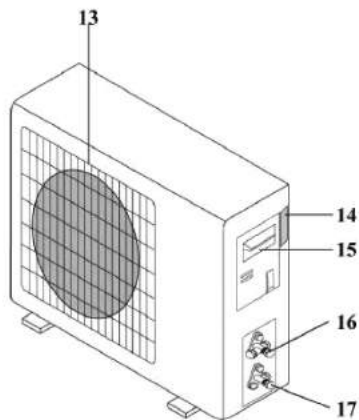

Настінний кондиціонер



- Кондиціонер складається з двох або більше частин, з'єднаних між собою мідними трубами (ізольованими належним чином) і електричним проводом.
- Внутрішній блок встановлюється на стіну приміщення.
- Зовнішній блок встановлюється на підлогу або на стіну з допомогою кронштейна.
- Технічні дані кондиціонера знаходяться на паспортних табличках внутрішнього і зовнішнього блоків.
- Пульт дистанційного керування призначений для більш простого і швидкого користування кондиціонером.

Примітка: наведені тут малюнки лише в загальних рисах відповідають приладу. Зовнішній вигляд придбаного приладу та його частин може відрізнятися.

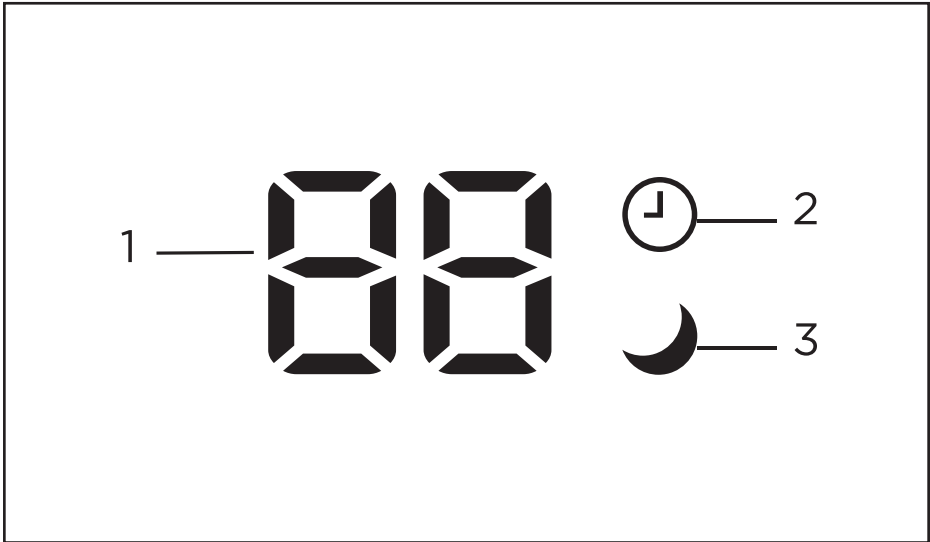

ДИСПЛЕЙ ВНУТРІШНЬОГО БЛОКУ



№	Індикатор		Призначення індикатора
1	Дисплей		Показує встановлену температуру за Цельсієм або Фаренгейтом, а також час спрацьовування таймеру
2	Індикатор режиму сну		Показує, чи знаходиться кондиціонер в режимі сну
3	Індикатор режиму таймер		Показує, чи знаходиться кондиціонер в режимі таймер



Зовнішній вигляд і розташування вимикачів і індикаторів у різних моделях може відрізнятися, але їх призначення однаково.



РОБОТА В АВАРІЙНОМУ РЕЖИМІ І ФУНКЦІЯ АВТОМАТИЧНОГО ВІДНОВЛЕННЯ РОБОТИ

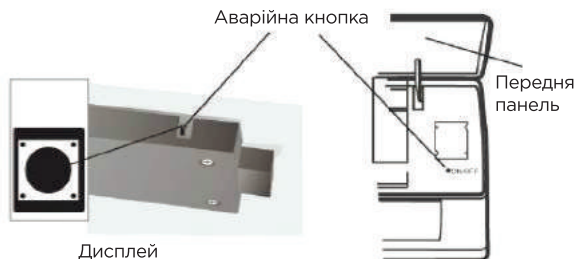

Аварійна кнопка в деяких моделях розташована в правій частині блока під передньою панеллю.

Функція автоматичного відновлення роботи

Виробник передбачив функцію автоматичного відновлення роботи приладу. Ця функція дозволяє кондиціонеру зберігати діючі налаштування після відключення електроенергії або падіння напруги в мережі. Щоб відключити функцію автоматичного відновлення роботи потрібно виконати наступні дії:

1. Вимкніть кондиціонер і відключіть його від мережі.
2. Включаючи прилад в мережу, тримайте натиснутою аварійну кнопку.
3. Тримайте натиснутою аварійну кнопку не менше 10 секунд, поки не почуєте чотири коротких сигнали. Це означає, що функція автоматичного відновлення роботи відключена.
 - Щоб включити функцію автоматичного відновлення роботи здійснюйте аналогічні дії поки не почуєте три коротких сигнали.

Робота в аварійному режимі

Якщо пульт дистанційного керування втрачено, виконайте наступні дії: Підніміть передню панель щоб досягти аварійної кнопки кондиціонера.

1. При одноразовому натисканні аварійної кнопки (один сигнал) кондиціонер буде працювати в режимі посиленого охолодження.
2. При двократному натисканні аварійної кнопки (два сигнали) кондиціонер буде працювати в режимі посиленого обігрівання.
3. Щоб відключити блок, натисніть на кнопку ще раз (один довгий сигнал). Після 30 хвилин роботи в посиленому режимі, кондиціонер переходить в автоматичний режим роботи.

Автоматичний режим описаний на сторінці 14.



Зовнішній вигляд і розташування аварійної кнопки у різних моделях може відрізнятись, але її призначення однакове.

Примітка: зовнішній статичний тиск теплових насосів у всіх моделей дорівнює 0 Па.



ПУЛЬТ ДИСТАНЦІЙНОГО КЕРУВАННЯ

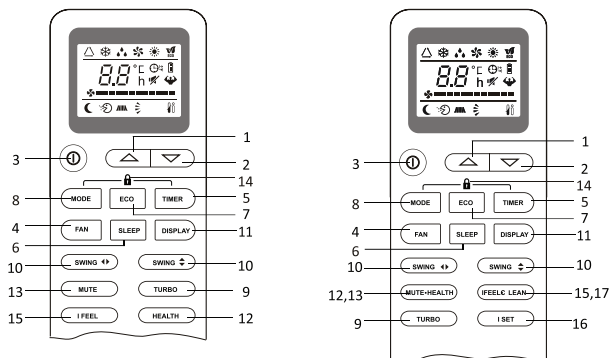

№	Кнопка	Призначення
1	▲ (TEMP UP)	Збільшення температури або часу на одну одиницю
2	▼ (TEMP DN)	Зменшення температури або часу на одну одиницю
3	● (ON/OFF)	Увімкнення / вимкнення кондиціонера
4	FAN	Вибір швидкості вентилятора авто/низька/середня/висока
5	TIMER	Встановлення таймеру увімкнення / вимкнення
6	SLEEP	Активація режиму сну
7	ECO	Увімкнення / вимкнення функції, яка дозволяє пристрою автоматично налаштовувати роботу для економії енергії
8	MODE	Вибір режиму роботи
9	TURBO	Увімкнення / вимкнення функції TURBO, для досягнення бажаної температури у найкоротший час
10	SWING	Увімкнення / вимкнення повороту дефлекторів
11	DISPLAY ◀▶	Увімкнення / вимкнення дисплею
12	HEALTH	Увімкнення / вимкнення іонізатору або плазмогенератору (за наявності)
13	Mute	Увімкнення / вимкнення функції «Без звуку»
14	(MODE+TIMER)	Однотимчасне натискання кнопок MODE+TIMER вмикає / вимикає функцію блокування пульта
15	I FEEL	Увімкнення / вимкнення функції I FEEL (за наявності)
16	ISET	Увімкнення / вимкнення функції I SET (за наявності)
17	CLEAN	Увімкнення / вимкнення функції CLEAN (за наявності)



Зовнішній вигляд і деякі функції пульта керування можуть відрізнятися у різних моделях. Форма і розташування кнопок та індикаторів можуть відрізнятися у різних моделях, але їх функції однакові. Внутрішній блок кондиціонера підтверджує виконання дії звуковим сигналом.

Дисплей пульта дистанційного керування Значення символів рідкокристалічного екрана дисплея



№	Символ	Призначення
1	або	Індикатор автоматичного режиму
2		Індикатор охолодження
3		Індикатор осушення
4		Індикатор «робота тільки вентиляції»
5		Індикатор нагрівання
6	або	Індикатор отримання сигналу
7	або TIMER або OFF або	Індикатор вимкнення таймера
8	або TIMER або ON або	Індикатор включення таймера
9	AUTO або або (FLASH) або	Індикатор автоматичного включення вентиляції
10	або або або або	Індикатор низької швидкості вентилятора
11	або або або або	Індикатор середньої швидкості вентилятора
12	або або або або	Індикатор високій швидкості вентилятора

13	QUIET або  або  або  або 	Індикатор режиму сну
14		Індикатор комфортного сну (додатковий)
15		Індикатор «I feel [я відчуваю]» (додатковий)
16	 або  або  або 	Індикатор обертання заслінок
17		Індикатор обертання заслінок і дефлекторів
18	 або TURBO або POWERFUL або 	Індикатор SUPER [Максимально]
19	 або  або HEALTHY або 	Індикатор HEALTHY [Оздоровчий режим]
20	 або ECO або 	Індикатор ECO [Економічний режим]
21		Індикатор ANTI-MILDEW [Анти-цвіль]
22	 або 	Індикатор батареї живлення
23	88:88	Індикатор годин
24		Індикатор режиму «Без звуку»

Первинні інструкції

Як вставляти батарейки

Зніміть кришку з батарейного відсіку, зсунувши її в напрямку, вказаному стрілкою. Вставте нові батарейки так, щоб (+) і (-) батарейки були розташовані вірно. Закрийте батарейний відсік кришкою, зсунувши її на колишнє місце.

 Використовуйте 2 батареї типу LRO 3 AAA на 1,5 В. («мізинчикові»). Не використовуйте акумуляторні батарейки. Старі батарейки замінюються на нові при зниженні яскравості дисплея. Використані батарейки повинні утилізуватися відповідно до норм країни використання.

 **Пояснення до малюнка 1:** При первинному встановленні або заміні батарейок ПДК зверніть увагу на дворядний перемикач, розташований під задньою кришкою.

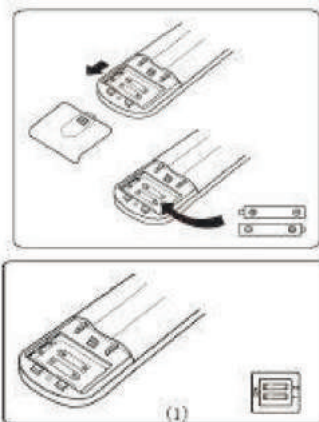

Положення дворядного перемикача	Значення
°C	Дисплей налаштований на шкалу Цельсія
°F	Дисплей налаштований на шкалу Фаренгейта
Cool [Холод]	Пульт налаштований на режим охолодження
Heat [Тепло]	Пульт налаштований на режим нагрівання

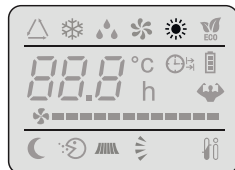
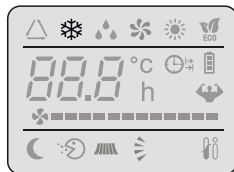

УВАГА: Після налаштування положення перемикача батарейки слід вийняти і знову зробити описані вище дії.

Пояснення до малюнка 2:

При первинній установці або заміні батарейок слід налаштувати ПДК. Це дуже просто: як тільки установка батарейок закінчена, символи ❄️ (охолодження) і ☀️ (нагрівання) почнуть блимати. При натисканні будь-якої кнопки під час появи на екрані іконки режиму обігрівання, ПДУ налаштовується на режим обігрівання.



УВАГА: Коли пульт налаштований на режим охолодження, активація функції нагрівання в моделях, оснащених тепловим насосом буде неможлива. При необхідності активації функції нагрівання слід вийняти батарейки і повторити описані вище дії.

1. Направляйте ПДК на кондиціонер
2. Між ПДК і приймачем сигналу кондиціонера не повинно бути ніяких зайвих предметів.
3. Не залишайте ПДК під прямими сонячними променями
4. Зберігайте ПДК на відстані не менше 1 м. від телевізора та інших електроприладів.

Рекомендації по розміщенню і використанню ПДК (при його наявності): ПДК може бути розміщений на спеціальній настінній підставці.

Підставка для ПДУ

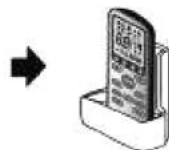
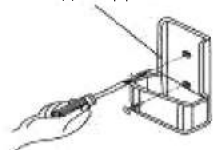



РЕЖИМИ РОБОТИ

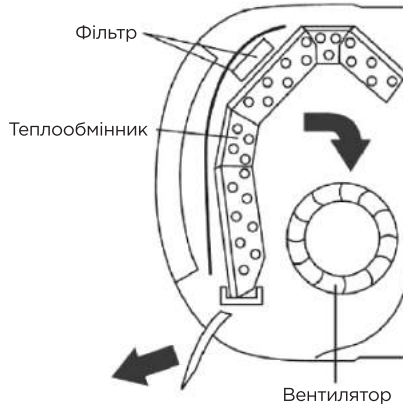

Кондиціонер призначений для створення комфортної для людей температури в приміщенні. Кондиціонер може охолоджувати і осушувати повітря (а також обігрівати — в моделях, оснащених тепловим насосом), працюючи повністю автоматично.

Повітря потрапляє всередину кондиціонера за допомогою вентилятора через решітку передньої панелі і проходить через фільтр, очищаючись від забруднень. Потім повітря направляється в теплообмінник, де він охолоджується і осушується, або нагрівається. Напрямок струменя повітря регулюється заслінками, що рухаються вгору і вниз і які можна вручну зрушити вліво або вправо за допомогою вер-тикальних дефлекторів.

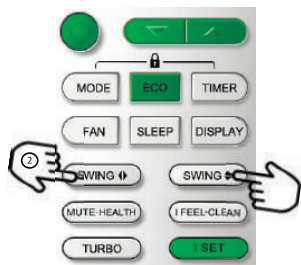
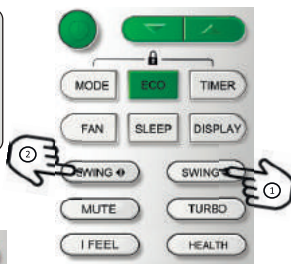
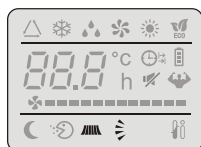

Контроль напрямку повітряного потоку



Повітряний потік що виходить рівномірно розподіляється по приміщенню. Можна вибрати оптимальний напрямок повітряного потоку. Кнопка «SWING» (1) приводить в дію вертикальні заслінки і повітряний потік прямує вгору або вниз. Для того, щоб забезпечити рівномірний розподіл повітряного потоку по кімнаті: в режимі охолодження розташуйте заслінки горизонтально; в режимі нагріву розгорніть заслінки вниз, так як тепле повітря піднімається. Для направлення повітряного потоку вправо або вліво, необхідно скористатися дефлекторами, що знаходяться під заслінкою. їх можна можна налаштувати вручну. Або (опціонально) за допомогою кнопки «SWING» (2).



Зміну положення дефлекторів виконувати тільки при вимкненому приладі!

ОБЕРЕЖНО!

Ніколи не намагайтеся налаштувати вручну положення заслінок, оскільки це може призвести до пошкодження складного і крихкого механізму!

НЕБЕЗПЕЧНО!

Не вставляйте пальці, або будь-які предмети в повітряний отвір! Лопаті вентилятора, обертаються на великій швидкості і можуть призвести до травм!

Режим охолодження



Функція охолодження дозволяє кондиціонеру охолоджувати кімнату і, в той же час, зменшує вологість повітря. Щоб активувати функцію охолодження (COOL), тримайте натиснутою кнопку MODE до появи на екрані символу ❄️ (COOL).

Режим охолодження активується натисканням кнопок зі стрілками. Також з їх допомогою можна встановити більш низьку температуру, ніж у приміщенні.

Для більш ефективної роботи кондиціонера, налаштуйте температуру (1), швидкість (2), напрямок повітряного потоку (3) натисканням відповідних кнопок.

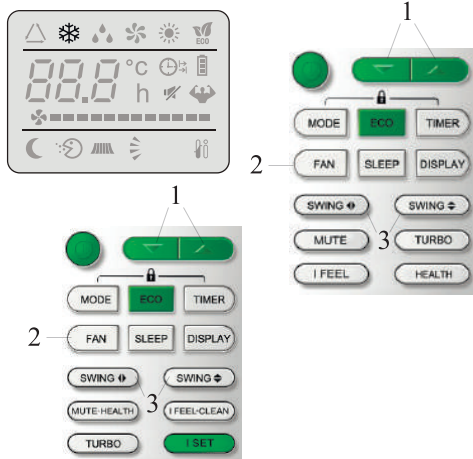

Режим нагрівання



Функція нагрівання дозволяє кондиціонеру нагрівати повітря.

Щоб активувати функцію нагрівання (HEAT), тримайте натиснутою кнопку MODE до появи на екрані символу ☀️ (HEAT).

Режим нагрівання активується натисканням кнопок зі стрілками. Також з їх допомогою можна встановити більш високу температуру, ніж у приміщенні.

Для більш ефективної роботи кондиціонера, налаштуйте температуру (1), швидкість (2), напрямок повітряного потоку (3) натисканням відповідних кнопок.

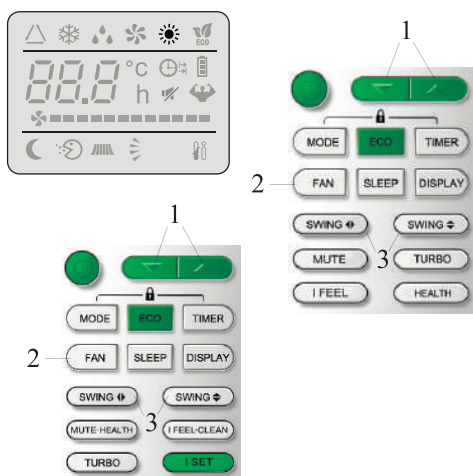

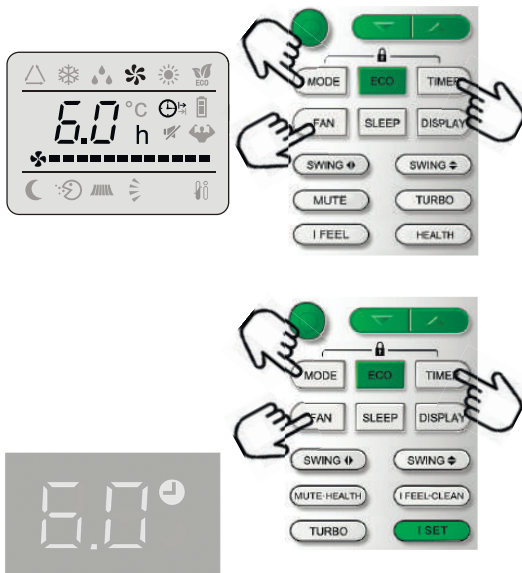

Дисплей внутрішнього блоку

Режим таймера - Таймер увімкнений



Використовується для автоматичного увімкнення кондиціонера. Запрограмувати час увімкнення можна тільки при вимкненому приладі. Натисніть кнопку TIMER [Таймер], встановіть потрібну температуру натисканням кнопок зі стрілками, знову натисніть кнопку TIMER, задайте необхідну час за допомогою кнопок зі стрілками, натискайте кнопки зі стрілками до тих пір, поки на екрані не з'явиться значення часового проміжку, відповідного часу від моменту установки таймера до бажаного моменту початку роботи кондиціонера.

ВАЖЛИВО!

До установки бажаного часу включення приладу, налаштуйте бажаний режим включення за допомогою кнопки MODE [режим] (2) і швидкість вентилятора за допомогою кнопки FAN [вентилятор]. Вимкніть кондиціонер (за допомогою кнопки ON / OFF).

Примітка: щоб скасувати встановлену функцію, потрібно ще раз натиснути кнопку TIMER. Примітка: при відключенні електроенергії потрібно заново встановити таймер.

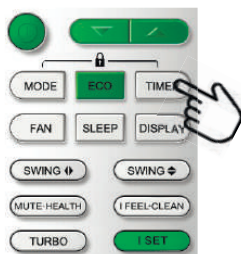
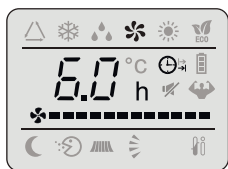

Дисплей внутрішнього блоку

Режим таймера - Таймер вимкнений



Використовується для автоматичного вимкнення кондиціонера. Запрограмувати час вимикання можна тільки при увімкненому приладі. Натисніть кнопку TIMER [Таймер], задайте необхідний час за допомогою кнопок зі стрілками. Натискайте кнопки зі стрілками до тих пір, поки на екрані не з'явиться значення часового проміжку, відповідного часу від моменту установки таймера до бажаного моменту завершення роботи кондиціонера.

Примітка: щоб скасувати встановлену функцію, потрібно ще раз натиснути кнопку TIMER. Примітка: при відключенні електроенергії потрібно заново встановити таймер.

Примітка: Коли час встановлено вірно, функція Таймера може бути задана з кроком в півгодини.

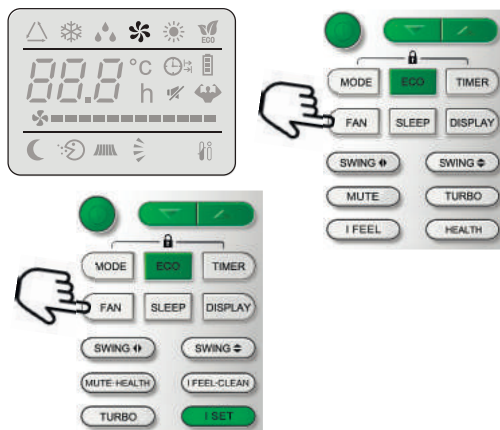

Режим вентилятора



При роботі в режимі вентилятора, кондиціонер просто вентилює приміщення. Для установки режиму вентилятора, натисніть кнопку FAN до появи на дисплеї значка . При натисканні кнопки FAN швидкість обертання вентилятора змінюється в такій послідовності: низька / середня / висока / автоматична. У пам'яті кондиціонера зберігається швидкість, яка була встановлена в попередніх режимах роботи. В автоматичному режимі кондиціонер самостійно вибирає швидкість обертання вентилятора і режим роботи (охолодження або обігрівання).

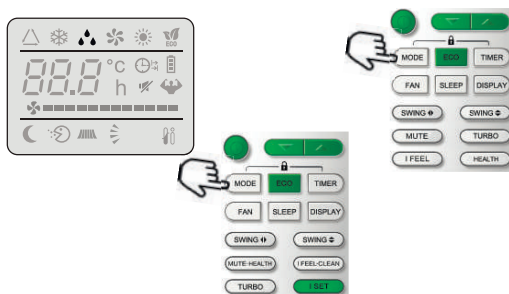

Режим осушення



За допомогою цієї функції знижується вологість повітря, і створюються більш комфортні умови. Для установки режиму осушення, натисніть кнопку MODE [режим] до появи на екрані символу  (DRY). Функція автоматично змінює цикли охолодження і вентилювання.

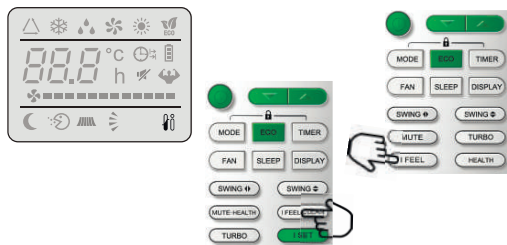

Режим I FEEL



Для увімкнення режиму роботи I FEEL, тримайте натиснутою кнопку I FEEL на ПДК. На дисплеї з'явиться символ 

Під час роботи цього режиму активується додатковий температурний сенсор, який розташований в ПДК і визначає температуру в режимі реального часу, для того щоб кондиціонер налаштував температуру більш точно.

Функція I FEEL автоматично вимкнеться при досягненні зазначеної температури або через 2 години - в залежності від того, яка подія настане раніше.

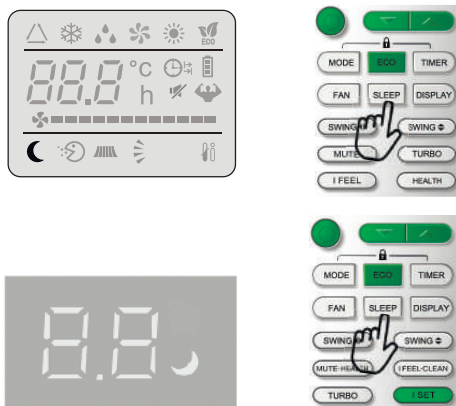

Режим сну



Для активації режиму сну, натисніть кнопку SLEEP на пульті до появи на дисплеї символу .

Функція «режим сну» автоматично налаштовує температуру в приміщенні для створення комфортних умов для сну. в режимі охолодження або осушення, встановлена температура буде автоматично підніматися на 1 °C кожні 60 хвилин. Всього температура підніметься на 2 °C за 2 години.

У режимі нагрівання встановлена температура буде поступово знижуватися й знизиться на 2 градуси С протягом перших 2 годин роботи. Після 10 годин роботи в режимі сну кондиціонер автоматично відключається.

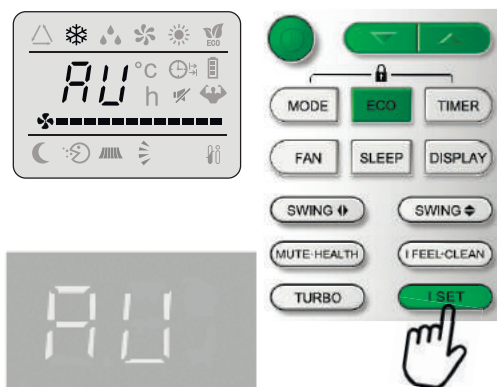

Дисплей внутрішнього блоку

Режим I SET (Опціонально)

У будь-якому з режимів ОХОЛОДЖЕННЯ/НАГРІВАННЯ/ВЕНТИЛЯТОР/ОСУШЕННЯ відрегулюйте температуру, швидкість обертання вентилятора і положення заслонок за власним бажанням, потім натисніть і утримуйте кнопку «I SET» більше 3 секунд, поки на дисплеї з'явиться повідомлення «AU», а дисплей почне світитися, пульт ДУ запам'ятає ці налаштування. Ви можете скинути ці налаштування, повторивши процедуру.

У будь-якому з режимів ОХОЛОДЖЕННЯ/НАГРІВАННЯ/ВЕНТИЛЯТОР/ОСУШЕННЯ натисніть кнопку «I SET», щоб активувати цю функцію, кондиціонер буде працювати на ваших улюблених налаштуваннях, і ви побачите миготливий індикатор «AU» на пульті ДУ. Для виключення цієї функції натисніть ще раз кнопку «I SET».

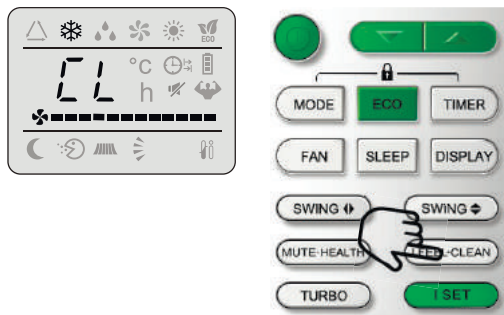

Дисплей внутрішнього блоку

Режим Self-Clean (Опціонально)

Ця функція допомагає прибрати бруд, бактерії і т. д. з випаровувача. Натисніть кнопку «CLEAN» для вибору цієї функції в будь-якому режимі, і на дисплеї внутрішнього блоку буде відображатися «CL».

Ця функція буде працювати близько 30 хвилин і повернеться до режиму, встановленого перед вибором функції.

Ви можете натиснути «ON / OFF» або «Mode», щоб скасувати цю функцію під час її використання. Ви почуєте 2 звукових сигнали, коли робота функції буде завершена або скасована.

Це нормально, якщо під час цього функціонального процесу є певний шум, так як пластикові матеріали розширюються при нагріванні і стискаються при охолодженні.

Рекомендується використовувати цю функцію за наступних умов навколишнього середовища, щоб уникнути неполадок: температура в приміщенні менше +30 °С, температура на вулиці від +5 до +30 °С. Рекомендується використовувати цю функцію кожні 3 місяці.



АВТОМАТИЧНИЙ ЗАХИСТ КОНДИЦІОНЕРА

Для кондиціонерів, розрахованих на умови клімату Т1

№	Режим	
1	Нагрівання	Вулична температура вище 24 °С
		Вулична температура нижче -7 °С (в інверторного типу -15 °С) (-20 °С кондиціонерах серії XX88)
		Температура в приміщенні вище 27 °С
2	Охолодження	Вулична температура вище 43 °С
		Температура в приміщенні нижче 21 °С
3	Осушення	Температура в приміщенні нижче 18 °С

Для кондиціонерів, розрахованих на умови клімату Т3 (тропіки)

№	Режим	
1	Нагрівання	Вулична температура вище 24 °С
		Вулична температура нижче -7 °С (-15 °С інверторного типу) (-20 °С кондиціонерах серії XX88)
		Температура в приміщенні вище 27 °С
2	Охолодження	Вулична температура вище 53 °С
		Температура в приміщенні нижче 21 °С
3	Осушення	Температура в приміщенні нижче 18 °С

Після виключення і перезавантаження або після зміни режиму в процесі роботи, кондиціонер не включається негайно. У зв'язку з функцією захисту компресора, включення можливе тільки після трьох хвилин.



КЕРІВНИЦТВО З УСТАНОВКИ КОНДИЦІОНЕРА

Вибір місця установки

Внутрішній блок

- Встановіть внутрішній блок кондиціонера на надійну стіну, яка не піддається вібраціям.
- Отвори впуску й випуску повітря не повинні бути чим-небудь затулені: повітря повинне вільно поширюватися по кімнаті.
- Не встановлюйте блок поруч із джерелом тепла, пара або займистого газу.
- Встановлюйте прилад поруч з електричною розеткою.
- Не встановлюйте прилад у місці, де він буде під впливом дії прямих сонячних променів.
- Встановлюйте кондиціонер таким чином, щоб відстань між внутрішнім і зовнішнім блоком була мінімальною.
- Встановлюйте прилад так, щоб можна було здійснювати злив води.
- Регулярно перевіряйте коректну роботу приладу. Залиште відстань між приладом та стіною або стелею, як показано на малюнку.
- Встановіть внутрішній блок так, щоб фільтр був в зоні легкої досяжності.

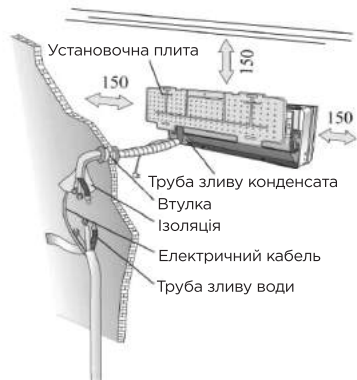

Зовнішній блок

- Не встановлюйте зовнішній блок поряд з джерелами тепла, пари або займистого газу.
- Не встановлюйте блок в занадто вітряних або запилених місцях.
- Не встановлюйте блок там, де ходять люди. Виберіть місце, де вихід повітря і шум не буде заважати сусідам.
- Уникайте установки блоку там, де він буде під впливом дії прямих сонячних променів (в іншому випадку використовуйте додатковий захист приладу, який, однак, не повинний перешкоджати вільному впуску й випуску повітря).
- Залиште відстань між приладом і фасадом, як показано на малюнку, щоб забезпечити вільну циркуляцію повітря.

Мінімальні відстані до стін, стелі та інших предметів (в мм.)

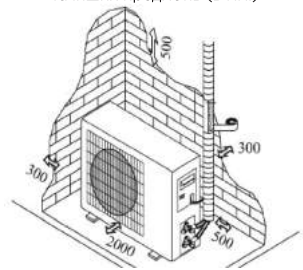

- Підберіть для зовнішнього блоку стійке і безпечне місце.
- Якщо зовнішній блок віbruє під час роботи, підкладіть під нього гумову підкладку.

Схема установки

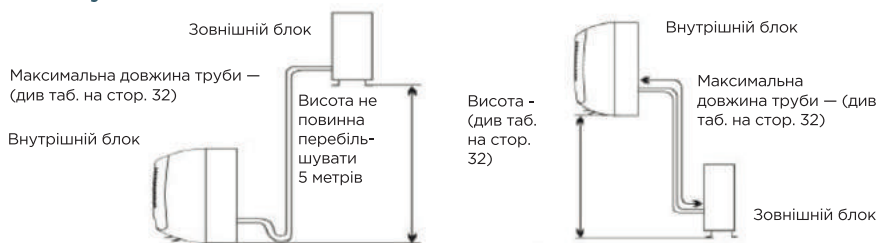

Установка кондиціонера може здійснюється тільки фахівцями. Покупець повинен упевнитися в наявності у компанії з установки спеціаліста відповідної кваліфікації і досвіду.

Установка внутрішнього блоку

Перед початком установки вирішите, де будуть розташовуватися внутрішній і зовнішній блоки, враховуючи так само і відстані, які слід залишити між кондиціонером і стіною, стелею і будь-якими предметами.

- ⚠ Внутрішній блок встановлюється безпосередньо в бажаній кімнаті. Уникайте установки внутрішнього блоку в коридорах і прохідних приміщеннях.
- ⚠ Внутрішній блок встановлюється на висоті не менше 2,5 метрів від підлоги.

Для установки необхідно:

Кріплення настановної плити

1. За допомогою нівеліра забезпечте точну горизонтальність і вертикальність осей настановної плити.
2. Просвердліть в стіні отвори діаметром 32 мм.
3. Вставте в отвори пластикові анкери.
4. За допомогою хрестоподібних гвинтів (саморізів) закріпіть настановний щит на стіні.
5. Перевірте надійність кріплення настановної плити.

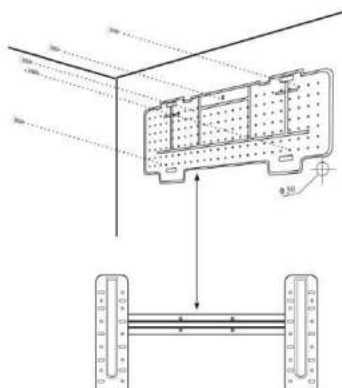

Примітка: форма настановної плити може відрізнятися від представленої на малюнку, але установка проводиться аналогічно.

Свердління отвору в стіні для труби

1. Виберіть місце в стіні для свердління отвору для труби (при необхідності), враховуючи розташування настановної плити.
2. Вставте гнучкий фланець в отвір в стіні для підтримання його чистоти й збереження. Отвір повинен мати легкий нахил назовні. Примітка: зливна труба також повинна мати нахил назовні щоб уникнути протікання.

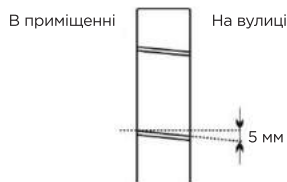

Електричні з'єднання — внутрішній блок

1. Підніміть передню панель
2. Зніміть кришку, як показано на малюнку (відгвинтивши гвинт або зламавши гачки).
3. Схема електричних з'єднань дається на правій частини блоку під передньою панеллю.
4. З'єднайте кабель з клеюю гвинтовим кріпленням, відповідно з номерами, дотримуючись правила техніки безпеки.
5. Кабель, що з'єднує внутрішній і зовнішній блоки, повинен бути для зовнішнього використання.
6. Розетка повинна знаходитися в зоні досяжності, щоб при необхідності прилад можна було відключити від мережі.
7. Слід забезпечити надійне заземлення.
8. Якщо силовий кабель пошкоджено, зверніться до сервісного центру для виконання його заміни. Примітка: кабель і приєднані до головної друкованої плати внутрішнього блоку виробником, згідно з моделлю кондиціонера без клемної колодки.

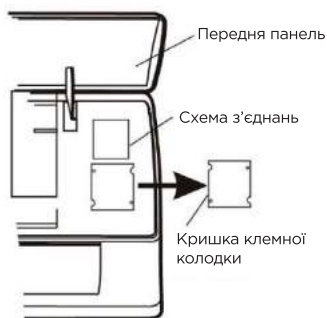

Монтаж труб для циркуляції холодоагента

Труби можуть йти в одному з напрямків, позначеному цифрами на малюнку. Якщо труба йде в напрямку 1 або 3, зробіть різакон проріз у жолобі з боку внутрішнього блоку. Ведіть труби у напрямку до отвору в стіні і зв'яжіть разом за допомогою ізоляційної стрічки мідні труби, зливну трубу і електрокабель. Зливна труба повинна при цьому розташовуватися внизу, щоб вода могла вільно стікати.

З'єднання труб

Не знімайте з труби ковпачок перед монтажем, щоб уникнути попадання всередину вологи або забруднень. Якщо труба часто піддається згинанню або розтягуванню, вона втратить свою гнучкість. Не слід згинати трубу більше трьох разів в одному місці.

Розвертайте згорнуту трубу, обережно розпрямляючи її, як показано на малюнку.

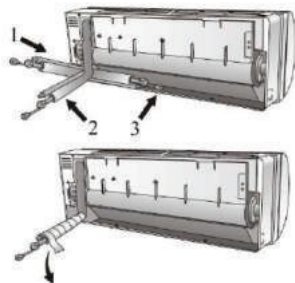

Розгортання з'єднувальної труби

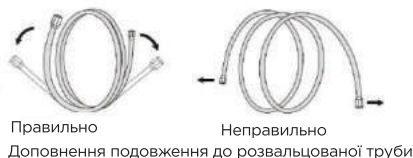

Правильно Неправильно
Доповнення до розвальцованої труби

З'єднання з внутрішнім блоком

1. Видаліть ковпачок з труби внутрішнього блоку (переконайтеся, що всередині немає бруду)
2. Вставте конусну гайку і встановіть фланець на самий кінець з'єднувальної труби.
3. Закріпіть з'єднання за допомогою двох гайкових ключів, працюючи в протилежних напрямках. Дренаж конденсату внутрішнього блоку.

Дренаж конденсату внутрішнього блоку

Дренаж конденсату внутрішнього блоку необхідний для успішного монтажу.

1. Встановіть зливний шланг під трубою, намагаючись не створювати сифон.
2. Зливний шланг повинен бути нахилений для забезпечення зливу.
3. Не згинайте зливний шланг, не залишайте його висіти, не звертайте і не опускайте його кінець в воду. Якщо до зливного шлангу додано подовження, упевніться, в тому, що місце з'єднання має ізоляцію.
4. Якщо труби йдуть вправо, електрокабель та зливний шланг мають бути обмотані ізоляційною стрічкою і прикріплені на задній частині блоку до труб.



Гайковий ключ з обмеженням по обертovому моменту

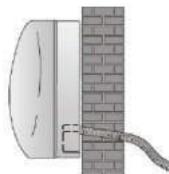

Правильно

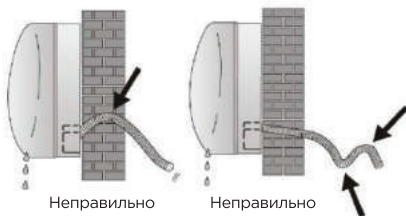

Неправильно

Неправильно

- 1) Вставте з'єднання труб у відповідний отвір
- 2) Натисніть, щоб приєднати труби до основи.

Монтаж внутрішнього блоку

Після монтажу труб, виконаного у відповідності з інструкціями, проведіть сполучні кабелі. Встановіть зливну трубу, потім обмотайте труби, кабелі і зливну трубу ізолюючим матеріалом.

1. Підготуйте труби, кабелі і зливний шланг.
2. Обмотайте сполучні частини труб ізоляцією, захистивши зверху вініловою плівкою.
3. Проведіть зв'язані труби, кабелі та зливну трубу через отвір в стіні і надійно закріпіть внутрішній блок на верхній частині настановної плити.
4. Плотно притисніть нижню частину внутрішнього блоку до настановної плити.

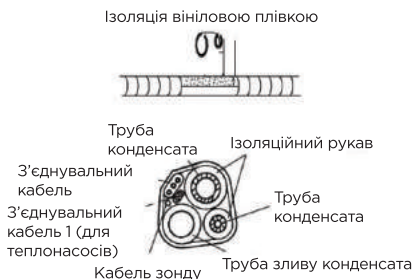

Монтаж зовнішнього блоку

Зовнішній блок повинен бути встановлений на міцну і надійну стіну та міцно закріплений. Перед приєднанням труб і кабелів слід: вибрати оптимальне розташування на стіні, передбачивши простір для зручності технічного обслуговування.

Прикрутіть кронштейн до стіни за допомогою анкерів, підбір яких залежить від типу стіни.

Використовуйте більшу кількість анкерів, ніж зазвичай потрібно для такої ваги, щоб уникнути вібрування в ході роботи і щоб забезпечити надійне кріплення кондиціонера надовго.

Блок повинен бути встановлений відповідно до обмежень та правил Вашої країни.

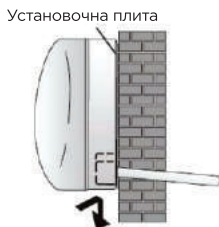

Дренаж конденсату зовнішнього блоку (тільки для моделей з теплонасосом)

Конденсат і лід, що утворився в зовнішньому блоці може бути виведений через зливну трубу.

1. Дренажний отвір повинен знаходитись в 25 міліметровому отворі блоку, як показано на малюнку.

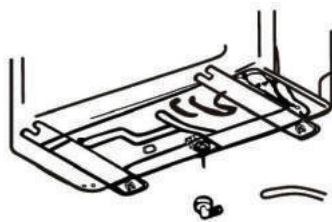

Дренажний отвір

Дренажна труба

- З'єднайте зливну трубу і зливний отвір. Подбайте про те, щоб вода зливалась в відповідне для цього місце.

Установка зовнішнього блоку

Електричні з'єднання

- Зніміть кришку.
- Підключіть дроти кабелю до клемної таблички, використовуючи ту ж нумерацію, що і у внутрішньому блоці.
- Для налагодження електричних з'єднань вивчіть електричну схему на задній поверхні кришки.
- Зафіксуйте кабелі тросовим застискачем.
- Забезпечте надійне заземлення.
- Закрийте кришку.



З'єднання труб

Укрутіть конусні гайки в зовнішній блок, виконуючи ту ж послідовність дій, що і для внутрішнього блоку. Щоб уникнути протікання, зверніть увагу на наступні моменти:

- Затягніть конусні гайки за допомогою двох ключів. Намагайтеся не пошкодити труби.
- Якщо обертовий момент недостатньо затягнутий, може виникнути витік води, при надмірному затягуванні обертового моменту також імовірна протічка, оскільки фланець може бути пошкоджений.
- Найбільш надійне кріплення забезпечується за допомогою використання ключа з обмеженням по крутному моменту і нерозсувного гайкового ключа: зверніться до таблички на сторінці 32.

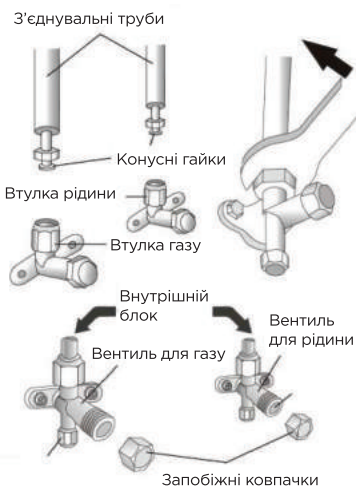

Спуск повітря і вологи

Накопичення повітря і вологи в ланцюзі хладагента призводить до неполадок компресора. Поєднуючи внутрішній і зовнішній блоки, усуньте повітря і вологу з ланцюга хладагента за допомогою вакуумного насоса.

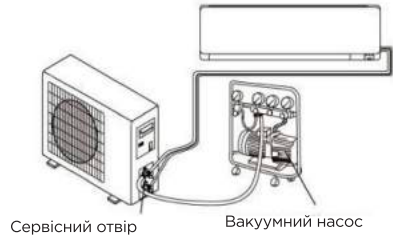

- (1) Відкрутіть і зніміть ковпачки з двосторонніх і тристоронніх вентилів.
- (2) Відкрутіть і зніміть ковпачки з сервісного отвору
- (3) Під'єднайте шланг вакуумного насоса до сервісного отвору.
- (4) Працюйте вакуумним насосом 10-15 хвилин до досягнення абсолютного вакууму (10 мм ртутного стовпчика)

Схема тристороннього вентиля

З'єднання з внутрішнім блоком

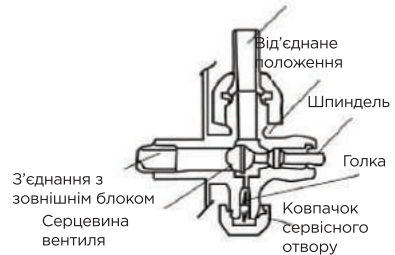

- (5) Продовжуючи працювати вакуумним насосом, закрутіть в місці з'єднання ручку низького тиску вакуумного насоса. Зупиніть вакуумний насос.
- (6) Привідкрийте на 1/4 оберту двосторонній вентиль і закрийте його через 10 секунд. Перевірте всі з'єднання деталей на предмет підтікання за допомогою рідкого мила або електронного приладу для визначення протічки.
- (7) Поверніть двосторонні і тристоронні вентиля. Від'єднайте шланг вакуумного насоса.
- (8) Надіньте і закрутіть ковпачки вентилів.

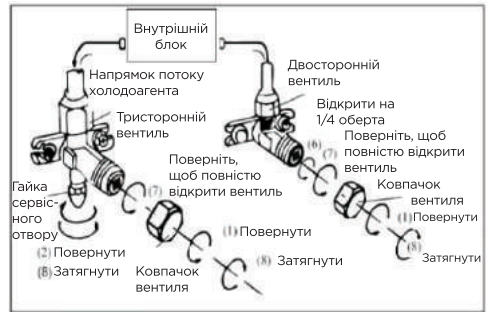

Останні кроки

1. Оберніть всі з'єднання внутрішнього блоку ізоляційним матеріалом і зафіксуйте ізолентою.
2. Зафіксуйте надлишки сигнального кабелю, прикріпивши його до труб або зовнішнього блоку
3. Зафіксуйте труби на стіні (попередньо обмотавши їх ізоляційною стрічкою) за допомогою затискачів або пластикових кріплень.
4. Закрийте отвір в стіні, через який проходять труби так, щоб виключити проникнення через нього вологи та повітря.



Тестування внутрішнього блоку

- Чи відбувається нормально включення / виключення приладу, включення вентилятора?
- Чи функціонують режими належним чином?
- Чи працює таймер, чи зберігаються налаштування?
- Чи горять лампочки-індикатори?
- Чи функціонує належним чином клапан направлення потоку повітря?
- Чи регулярно зливається конденсат?

Тестування зовнішнього блоку

- Чи виникає під час роботи приладу ненормальний шум або вібрації?
- Чи може шум, потік повітря або злив води доставити незручність сусідам?
- Чи немає протечки охолоджуючої рідини?

Примітка: Електроконтроллер дозволяє компресору почати роботу тільки через три хвилини після надходження напруги в систему.

Інформація для установника

Продуктивність моделі з фіксованими оборотами (Btu* / год)	7K	9K	12K	15/18K	22/24K
Діаметр труби для рідини (дюйм / мм)	1/4" (6,35)	1/4" (6,35)	1/4" (6,35)	1/4" (6,35)	1/4" (6,35)
Діаметр газової труби (дюйм / мм)	3/8" (9,52)	3/8" (9,52)	3/8" (9,52)	1/2" (12,7)	5/8" (15,88)
Максимальна відстань між внутрішнім і зовнішнім блоками	20 м	20 м	20 м	20 м	20 м
Додаткове навантаження газу	20г/м	20г/м	20г/м	30 г/м	30 г/м
Максимальна різниця між рівнем зовнішнього і внутрішнього блоку	5 м	5 м	5 м	5 м	5 м
Тип холодоагента ¹	R410A	R410A	R410A	R410A	R410A

Продуктивність моделі інверторного типу (Btu* / год)	9K	12K	15/18K	22/24K
Діаметр труби для рідини (дюйм / мм)	1/4" (6,35)	1/4" (6,35)	1/4" (6,35)	1/4" (6,35)
Діаметр газової труби (дюйм / мм)	3/8" (9,52)	3/8" (9,52)	3/8"(9,52) (R32) 1/2"(12,7) (R410A)	1/2"(12,7) (R32) 5/8"(15,88) (R410A)
Максимальна відстань між внутрішнім і зовнішнім блоками	25 м 20 м	25 м 20 м	25 м 15 м	25 м 15 м
Додаткове навантаження газу	20г/м	20г/м	30 г/м	30 г/м
Максимальна різниця між рівнем зовнішнього і внутрішнього блоку	10 м 5 м	10 м 5 м	10 м 5 м	10 м 5 м
Тип холодоагента (1)	R32 R410A	R32 R410A	R32 R410A	R32 R410A

* Btu — британська теплова одиниця (0,252 ккал)

¹ Згідно наклейці з даними зовнішнього блоку

Зусилля для затягування захисних ковпаків і з'єднання фланців

Труба	Зусилля затяжки (Н·м.)	Відповідне зусилля (при використанні гайкового ключа на 20 см)		Зусилля затяжки (Н·м.)
1/4" (6,35 мм)	15-20	зусилля пальців і зап'ястя	гайка сервісного отвору	7-9
3/8" (9,52)	31-35	зусилля зап'ястя і плеча	запобіжні ковпаки	25-30
1/2" (12,7)	35-45	зусилля зап'ястя і плеча		
5/8" (15,88)	75-80	зусилля зап'ястя і плеча		

Схема електричних з'єднань

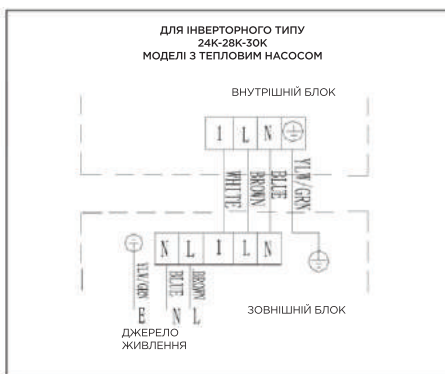
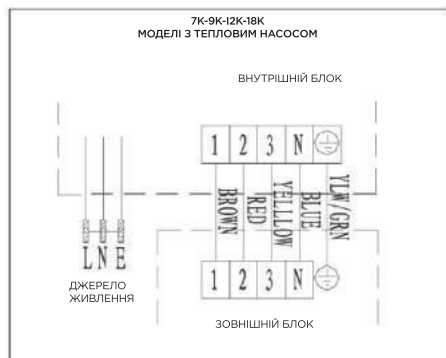
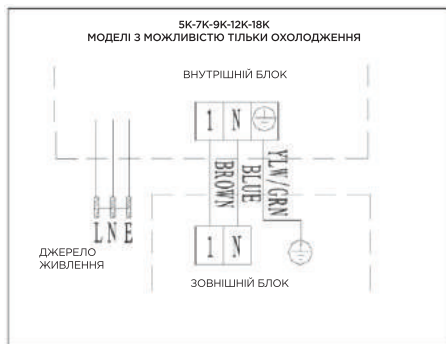

Спочатку зверніться до схеми па самому блоці

Примітка: кабель був підключений до друкованої плати внутрішнього блоку виробником як у моделі без клемної колодки. Зверніться до схеми електричних з'єднань в правій частині блоку під передньою панеллю і в задній частині кришки.

- * YLW, YELLOW — Жовтий
- GRN — Зелений
- BLUE — Синій

- BROWN — Коричневий
- RED — Червоний
- WHITE — Білий

Специфікація кабельних проводів

Продуктивність моделі (Btu*/год)		5K	7K	9K	12K	15/18K	22/24K	28/30K
		Площа поперечного січення						
Силовий кабель	N	1,0 мм ² AWG18	1,0 мм ² AWG18	1,0 мм ² AWG18	1,0 мм ² 1,5 мм ² AWG18	1,5 мм ² AWG16	2,5 мм ² AWG14 HO5RN-F	4,0 мм ² AWG12
	L	1,0 мм ² AWG18	1,0 мм ² AWG18	1,0 мм ² AWG18	1,0 мм ² 1,5 мм ² AWfilR	1,5 мм ² AWG16	2,5 мм ² AWG14 HO5RN-F	4,0 мм ² AWG12
	E	1,0 мм ² AWG18	1,0 мм ² AWG18	1,0 мм ² AWG18	1,0 мм ² 1,5 мм ² AWG18	1,5 мм ² AWG16	2,5 мм ² AWG14 HO5RN-F	4,0 мм ² AWG12
З'єднувальний кабель	N	1,0 мм ²	1,0 мм ²	1,0 мм ²	1,0 мм ² 1,5 мм	1,5 мм ²	0,75 мм ²	0,75 мм ²
	L	1,0 мм ²	1,0 мм ²	1,0 мм ²	1,0 мм ² 1,5 мм ²	1,5 мм ²	0,75 мм ²	0,75 мм ²
	1	1,0 мм ²	1,0 мм ²	1,0 мм ²	1,0 мм ² 1,5 мм ²	1,5 мм ²	0,75 мм ²	0,75 мм ²
	2	0,75 мм ²	0,75 мм ²	0,75 мм ²	0,75 мм ²	0,75 мм ²	0,75 мм ²	0,75 мм ²
	3	0,75 мм ²	0,75 мм ²	0,75 мм ²	0,75 мм ²	0,75 мм ²	0,75 мм ²	0,75 мм ²
		0,75 мм ²	0,75 мм ²	0,75 мм ²	0,75 мм ²	0,75 мм ²	0,75 мм ²	0,75 мм ²

Продуктивність моделі інверторного типу (Btu*/год)		9K	12K	18/22K	24K
		Площа поперечного січення			
Силовий кабель	N	1,0 мм ² AWG18 (1,5 мм ²) (AWG16)	1,0 мм ² AWG18 (1,5 мм 2) (AWG16)	1,5 мм ² AWG16	2,5 мм ² AWG14
	L	1,0 мм ² AWG18 (1,5 мм ²) (AWG16)	1,0 мм ² AWG18 (1,5 мм ²) (AWG16)	1,5 мм ² AWG16	2,5 мм ² AWG14
	E	1,0 мм ² AWG18 (1,5 мм ²) (AWG16)	1,0 мм ² AWG18 (1,5 мм ²) (AWG16)	1,5 мм ² AWG16	2,5 мм ² AWG14
З'єднувальний кабель	N	1,0 мм ² (1,5 мм2)	1,0 мм ² (1,5 мм2)	1,5 мм ²	0,75 мм ²
	L	1,0 мм ² (1,5мм2)	1,0 мм ² (1,5 мм2)	1,5 мм ²	0,75 мм ²
	1	1,0 мм ² (1,5 мм2)	1,0 мм ² (1,5 мм2)	1,5 мм ²	0,75 мм ²
		1,0 мм ² (1,5мм2)	1,0 мм ² (1,5мм2)	1,5 мм ²	0,75 мм ²

* Btu — британська теплова одиниця (0,252 ккал)

УТРИМАННЯ І ТЕХНІЧНЕ ОБСЛУГОВУВАННЯ

Регулярне технічне обслуговування є важливим пунктом у забезпеченні надійної роботи кондиціонера.

Перед здійсненням технічного обслуговування вимкніть прилад і від'єднайте його від мережі.

Внутрішній блок

Фільтри

1. Відкрийте передню панель в напрямку, зазначеному стрілкою.
2. Притримуючи однією рукою передню панель, іншою рукою витягніть повітряний фільтр.
3. Якщо повітряний і фотокаталітичний (при наявності) фільтри мають ознаки забруднення, промийте їх теплою водою при температурі не вище 45 °С. Просушіть фільтри в прохолодному сухому місці.
4. Притримуючи однією рукою передню панель, вставте фільтр іншою рукою.
5. Закрийте панель.

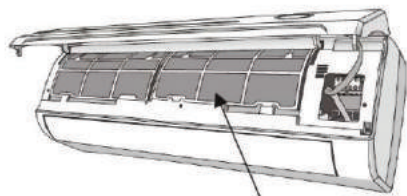

Фільтр від пилу

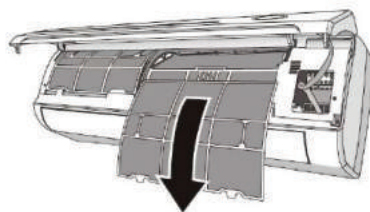

Чистка теплообмінника

1. Відкрийте передню панель блока, підніміть його і потім зніміть його з кріплення, щоб полегшити процес чищення.
2. Протріть внутрішній блок ганчіркою, змоченою в воді з нейтральним милом. Не використовуйте для чищення розчинники і агресивні миючі засоби.
3. Якщо батарея зовнішнього блоку засмічена, очистіть її, видаливши листя і забруднення струменем повітря і невеликою кількістю води.

Технічне обслуговування в кінці сезону

1. Відключіть прилад від мережі
2. Почистіть і замініть фільтри
3. У теплий і сухий день увімкніть вентилятор в режим вентилявання і залиште на кілька годин, щоб блок повністю просох зсередини.

Заміна батарейок

Якщо: Внутрішній блок не подає сигналу у відповідь

Рідкокристалічний дисплей не включається

Як: Зніміть кришку в задній частині блоку

Встановіть нові батарейки, дотримуючи полярність (+\ -).

Примітка: Використовуйте тільки нові батарейки. Виймайте батарейки з ПДУ, коли кондиціонер не використовується.

УВАГА! Не викидайте батарейки у звичайні сміттєві баки, їх слід викидати у спеціальні баки в пунктах прийому сміття.

УВАГА!!! При обслуговуванні кондиціонера, при відкритій кришці внутрішнього блоку потрібно уникати дотику до блоку плазмогенератора (стор. 6, п. 7). Існує небезпека ураження електричним струмом. **УВАГА ВИСОКА НАПРУГА!!!**



УСУНЕННЯ НЕСПРАВНОСТЕЙ

Несправності	Ймовірна причина
Прилад не працює	Відключення електроживлення / вилка не включена в розетку
	Пошкодження вентилятора зовнішнього або внутрішнього блоку
	Пошкодження термомагнітного переривника ланцюга компресора
	Пошкоджений запобіжник
	Пошкоджені контакти або вилка не включена в розетку
	Іноді робота зупиняється для оберігання приладу
	Напруга в мережі нижче або вище допустимого для приладу
	Активна функція включення таймера
	Пошкоджений блок електронного управління
Дивний запах	Забруднений фільтр
Шум проточної води	Звук руху охолоджуючої рідини по трубах випаровувача
З повітровипускного отвору іде пара	Це відбувається, якщо у приміщенні дуже спекотно
Звук потріскування	Звук виникає через розширення або стиснення передньої решітки від зміни температур і не свідчить про наявність проблеми
Недостатній потік теплого або холодного повітря	Невідповідне налаштування температури
	Отвори входу або виходу повітря затулені чим-небудь
	Брудний повітряний фільтр
	Вентилятор налаштований на мінімальну швидкість
	Інші джерела тепла в приміщенні
	Немає холодоагента

Прилад не реагує на команди	ПДК знаходиться на занадто великій відстані від внутрішнього блоку
	Батарейки ПДК сіли
	Між ПДК і внутрішнім блоком знаходяться перешкоди
Дисплей вимкнений	Відключення електроживлення
Негайно вимкніть кондиціонер і від'єднайте шнур від мережі, якщо:	Працюючий прилад видає дивні звуки
	Пошкоджений блок електронного управління
	Пошкоджено плавкі запобіжники або вимикачі
	У прилад потрапила вода або будь-які предмети
	Кабель живлення чи вилка перегрілися
	Від приладу виходить сильний запах

Повідомлення про помилки на дисплеї

При виникненні помилки, дисплей внутрішнього блоку показує наступні коди помилок:

	Індикатор робочого режиму	Опис помилки
E1	Блимає один раз	Пошкоджений датчик вимірювання температури в приміщенні
E2	блимає 2 рази	Пошкоджений датчик вимірювання температури труби в приміщенні
E6	блимає 6 разів	Пошкоджений двигун вентилятора внутрішнього блоку



ОБМЕЖЕННЯ ВІДПОВІДАЛЬНОСТІ

1. Виробник не несе відповідальності за можливі помилки та недоліки в наданій документації.
2. Виробник зберігає за собою право в будь-який час змінювати дизайн та характеристики апаратних засобів, які розглядаються в даній інструкції з використання, без попереднього повідомлення.
3. Зображення, які наведені в даній інструкції з експлуатації, можуть відрізнитися від зовнішнього вигляду приладу.

Торговельна марка	ERGO													
	AC 0708 CH	AC 0908 CH	AC 1208 CH	AC 1808 CH	AC 2408 CH	AC 0718 CHW	AC 0918 CHW	AC 1218 CHW	AC 1819 CHW	AC 2419 CHW	ACI 0988 CHW	ACI 1288 CHW	ACI 1888 CHW	ACI 2488 CHW
Модель кондиціонера														
Рівень звукової потужності всередині приміщення та назовні (дБ)	33/50	34/50	36/52	38/53	40/55	33/50	34/50	36/52	48/53	50/55	40/50	40/50	43/53	44/54
Назва та потенціал глобального потепління (GWP) охолоджуючої речовини*	R410A/ 2088	R410A/ 2088	R410A/ 2088	R410A/ 2088	R410A/ 2088	R410A/ 2088	R410A/ 2088	R410A/ 2088	R410A/ 2088	R410A/ 2088	R32/675	R32/675	R32/675	R32/675
Середній за сезон коефіцієнт енергоефективності SKED та клас енергоефективності	3,9/D	3,9/D	3,9/D	3,9/D	3,9/D	3,9/D	3,9/D	3,9/D	4,7/B	4,7/B	5,2/A	5,2/A	5,2/A	6/A+
Річний обсяг енергоспоживання для потреб охолодження QCE (кВтг за рік)**	309	403	542	742	947	309	403	542	577	757	176	240	344	394
Розрахункове навантаження Pdesigns кондиціонера (кВтг) в режимі "охолодження"	2,1	2,5	3,4	5	6,6	2,1	2,5	3,4	3,5	7	2,6	3,4	5,1	6,8
Середній за сезон обігріву коефіцієнт корисної дії СККД та клас енергоефективності холодніший сезон	3,6/A	3,6/A	3,6/A	3,6/A	3,6/A	3,6/A	3,6/A	3,6/A	3,9/A	3,9/A	3,6/A	3,6/A	3,5/A	3,6/A
Річний обсяг енергоспоживання для потреб обігріву QHE (кВтг за рік)** холодніший сезон	1280	1513	2066	2982	4026	1280	1513	2066	1979	3867	1383	1636	2703	3210
Середній за сезон обігріву коефіцієнт корисної дії СККД та клас енергоефективності тепліший сезон	4,6/A+	4,6/A+	4,6/A+	4,6/A+	4,6/A+	4,6/A+	4,6/A+	4,6/A+	5,0/A++	5,0/A++	4/A+	4/A+	4/A+	4,1/A+
Річний обсяг енергоспоживання для потреб обігріву QHE (кВтг за рік)** тепліший сезон	668	790	1078	1555	2090	668	790	1078	1498	1979	809	984	1580	1886
Розрахункове навантаження Pdesigns кондиціонера(кВтг) повторя в режимі "обігріву". Завялена потужність та позначення резервної теплової потужності (кВт) холодніший сезон	2,2	2,6	3,6	5,1	6,9/1,33	2,2/0,41	2,6/0,51	3,6/0,67	3,66	7,2	2,3	2,8	4,5	5,5
Заявлена потужність та позначення резервної теплової потужності (кВт) тепліший сезон	2,2/0,41	2,6/0,51	3,6/0,67	5,1/1	6,9/1,33	2,2/0,41	2,6/0,51	3,6/0,67	5,4/1	7,2/1,33	2,3/0,41	2,8/0,51	4,4/0,67	5,4/0,8
Заявлена потужність та позначення резервної теплової потужності (кВт) тепліший сезон	2,2/0,25	2,6/0,32	3,6/0,42	5,1/0,63	6,9/0,83	2,2/0,25	2,6/0,32	3,6/0,42	3,66/0,51	7,2/0,83	2,3/0	2,8/0	4,4/0,1	5,4/0,1

* — Витікання охолоджуючої речовини впливає на зміну клімату. У випадку потраплення в атмосферу охолоджуючої речовини з низьким потенціалом глобального потепління (GWP) їх вплив на глобальне потепління менший, ніж охолоджуючої речовини з вищим GWP. Цей прилад містить рідку охолоджуючу речовину з GWP, що дорівнює 2088/675. Це означає, що якщо 1 кілограм даної рідкої охолоджуючої речовини потрапить в атмосферу, вплив на глобальне потепління протягом 100 років буде в 2088/675 разів вищий, ніж від 1 кілограма CO2. Забороняється самостійно втручатися в схему циркуляції охолоджуючої речовини або ж розбирати продукт, завжди запрошуюйте для цього спеціаліста.

** — Обсяг енергоспоживання (відповідної моделі) кВтг за рік, який базується на основі стандартних даних виробування. Фактичний обсяг енергоспоживання залежить від того, як використовується прилад, та де він розташований.