

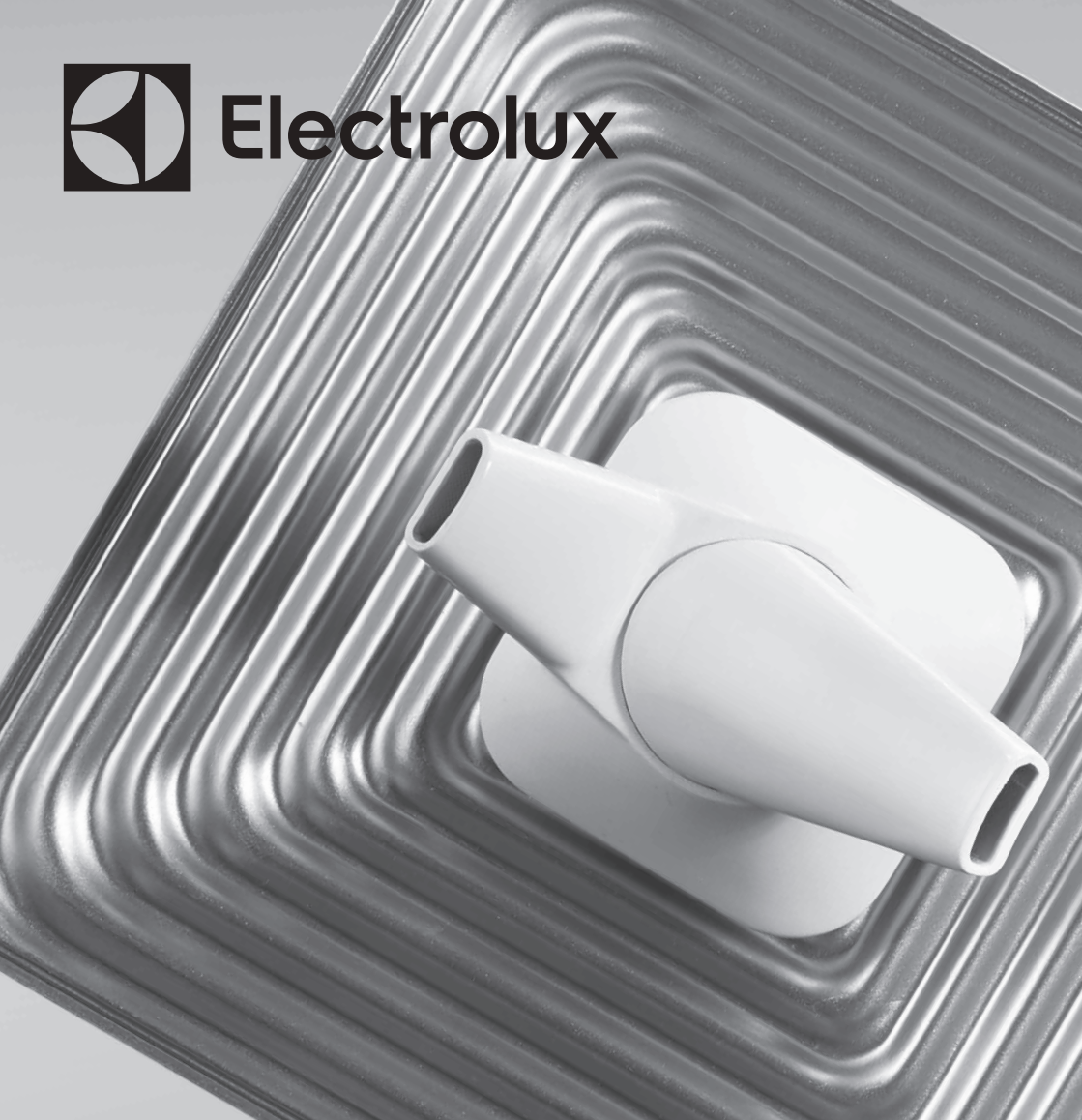

# Electrolux



## ИНСТРУКЦИЯ ПО ЭКСПЛУАТАЦИИ ІНСТРУКЦІЯ З ЕКСПЛУАТАЦІЇ Увлажнитель-ecoBIOCOMPLEX YOGAhealthline®

ЕНУ-3810D

ЕНУ-3815D

Внимание! В стандартную комплектацию прибора IQ-метеопульт,  
IQ-модуль Wi-Fi, IQ-модуль Smart Eye не входят. Приобретаются отдельно.



## Шире возможности – больше комфорта!

Инновационные решения для увлажнителей-еcоBIOCOMPLEX YOGAhealthline® разработаны компанией Electrolux для того, чтобы сделать жизнь пользователей комфортной, а управление влажностью – более совершенным.

### IQ-метеопульт с технологией I-Feel

EHU/RC-10, EHU/RC-15



В эргономичный пульт ДУ с высококонтрастным дисплеем и акриловым стеклом интегрирована многофункциональная метеостанция, дублирующая основные функции прибора. Уникальная для увлажнителей технология I-Feel дает возможность поддерживать заданную влажность в области расположения IQ-метеопульта, а не прибора. В комплект поставки не входит.



Ударопрочное акриловое стекло



Интегрированная домашняя метеостанция



Подсветка дисплея

### Антибактериальный экофильтр

AG+ Ionic Silver (3738)



Антибактериальный экофильтр с ионами серебра предназначен для обеззараживания и смягчения воды в увлажнителях-еcоBIOCOMPLEX. Проходя через фильтр, вода очищается от солей жесткости, а также от бактерий и микробов. Экофильтр рекомендуется заменять каждые 3-4 месяца.



Ионообменная смола нового поколения



Избавляет от белого налета на мебели



Эффективно очищает воду от солей жесткости

### IQ-модуль Wi-Fi (съёмный)

EHU/WF-10, EHU/WF-15



Высокотехнологичный IQ-модуль Wi-Fi позволяет управлять микроклиматом дома с любого мобильного устройства (телефон, планшет, компьютер) через приложение Home Comfort: climatic appliances\*. В комплект поставки не входит.



Приложение для Android/iOS



Управление прибором из любой точки мира



Создание единой системы управления



Быстро, просто, удобно



### IQ-модуль Smart Eye с датчиком присутствия (съёмный)

EHU/SM-10, EHU/SM-15



Уникальный IQ-модуль Smart Eye со встроенным датчиком присутствия позволяет увеличить время работы увлажнителя-еcоBIOCOMPLEX до 5 дней без долива воды, при этом экономия электроэнергии и воды - до 40%\*\*.

В комплект поставки не входит.



Встроенный датчик присутствия



До 5 дней без долива воды



Экономия электроэнергии до 40%

\*приложение доступно для скачивания в App Store и Google Play для мобильных устройств с системами Android 4.1 или iOS 6.0 и более поздних версий.

\*\*При работе прибора с IQ-модулем Smart Eye с минимальной интенсивностью испарения, холодный пар в течение 4-х часов.

Инструкция по эксплуатации  
увлажнителя-еcоBIOCOMPLEX  
YOGAhealthline®  
EHU-3810D  
EHU-3815D

## Мы благодарим Вас за сделанный выбор!

Вы выбрали первоклассный продукт от Electrolux, который, мы надеемся, доставит Вам много радости в будущем. Electrolux стремится предложить как можно более широкий ассортимент качественной продукции, который сможет сделать Вашу жизнь еще более удобной. Вы можете увидеть несколько примеров на обложке этой инструкции. А также получить подробную информацию на сайте [www.home-comfort.ru](http://www.home-comfort.ru). Внимательно изучите данное руководство, чтобы правильно использовать Ваш новый увлажнитель-еcоBIOCOMPLEX и наслаждаться его преимуществами. Удачи!

Адреса сервисных центров Вы можете найти на сайте: [www.home-comfort.ru](http://www.home-comfort.ru) или у Вашего продавца.

Более подробную информацию о продукте Вы можете получить на сайте [www.home-comfort.ru](http://www.home-comfort.ru) или воспользовавшись QR-кодом (на коробке или в инструкции).



## Содержание

<b>Общая информация</b>	<b>5</b>
<b>Увлажнитель-еcоBIOCOMPLEX</b>	<b>5</b>
<b>Меры предосторожности</b>	<b>6</b>
<b>Подготовка к работе</b>	<b>7</b>
<b>Ввод в эксплуатацию</b>	<b>7</b>
<b>Описание прибора</b>	<b>8</b>
<b>Краткий перечень режимов и функций</b>	<b>9</b>
<b>Описание кнопок, режимов и функций</b>	<b>12</b>
<b>Чистка и обслуживание</b>	<b>16</b>
<b>Замена фильтра-картриджа</b>	<b>16</b>
<b>Технические характеристики</b>	<b>17</b>
<b>Поиск и устранение неисправностей</b>	<b>17</b>
<b>Хранение устройства</b>	<b>18</b>
<b>Гарантия</b>	<b>18</b>
<b>Утилизация</b>	<b>18</b>
<b>Сертификация продукции</b>	<b>18</b>
<b>Гарантийный талон</b>	<b>36</b>

Гарантийное обслуживание производится в соответствии с гарантийными обязательствами, перечисленными в гарантийном талоне.

### Примечание:

В тексте данной инструкции увлажнитель-еcоBIOCOMPLEX может иметь такие технические названия как увлажнитель, прибор, устройство и т. п.

## Общая информация

Комфорт человека формируется под влиянием множества факторов окружающей среды. Важную роль в этом играет относительная влажность воздуха. Согласно научным исследованиям, оптимальные показатели влажности находятся в диапазоне от 45% до 60%. В таких условиях иммунитету не приходится защищать организм ежедневно. Однако в течение всего отопительного сезона воздух в помещении высушивается до критических показателей 15-25%. Восстановить баланс влажности помогают увлажнители и мойки воздуха Electrolux.

### Увлажнители - прекрасная защита от простуды

Сухой воздух высушивает слизистую - главный барьер на пути микробов. У заболевшего человека он вызывает першение в горле и затрудняет выздоровление. Поэтому очень важно, чтобы в доме, особенно, где есть заболевшие люди, поддерживался оптимальный уровень влажности.

### Оптимальный микроклимат для самых маленьких

В организме новорожденного содержится на 15% больше жидкости, чем у взрослого, поэтому маленькие дети очень восприимчивы к низкому уровню влажности. У грудных детей закладывает нос, дыхание становится затрудненным, малыши капризничают и часто просыпаются ночью. Согласно рекомендациям педиатров, уровень влажности в детской комнате должен быть от 50% до 60%.

### Красота и молодость кожи

В течение суток кожа человека испаряет до 1 литра жидкости, в результате чего уменьшается ее упругость и эластичность, а это ведет к раннему появлению морщин. Работающий в помещении увлажнитель предотвращает сухость кожи, тем самым снижая потребность в увлажняющей косметике.

### Полы и мебель на века

Мебель из натуральной кожи или древесины, ламинат и паркет, предметы антиквариата чрезвычайно остро реагируют на перепады температур и влажности. Чтобы они не теряли своей привлекательности, необходимо поддерживать уровень влажности, определенный производителем.

### Победа над статическим электричеством

Сухой воздух является одной из причин

статического электричества. Помимо болезненного эффекта от удара током, статическое электричество влияет на общее самочувствие, ухудшая качество сна, вызывая утомляемость и раздражительность. Поддержание оптимальной влажности решает эту проблему.

### Неоценимая помощь цветоводам

Оптимальная влажность для растений начинается от 50%. Чтобы комнатные растения радовали зеленью и пышно цвели, важно создать условия, приближенные к их естественной среде обитания.



**При первом включении прибора влажность воздуха поднимется до заданного значения только после 7-10 дней при постоянном использовании. Это обусловлено тем, что вырабатываемая влага в первую очередь поглощается стенами, паркетом, предметами обстановки. Только после их насыщения влагой повысится влажность воздуха в помещении.**

## Увлажнитель-еcоBIOCOMPLEX

Увлажнитель-еcоBIOCOMPLEX - новая категория климатической техники, предназначенная для создания индивидуального микроклимата и направленная на оздоровление пользователей с помощью таких технологий как: система стерилизации пара, дыхательный тренажер, режимы для занятий спортом, йогой и пр.

SMART-режимы позволяют одним нажатием кнопки установить в помещении уровень влажности, оптимальный для текущей температуры воздуха, и даже определить интенсивность испарения.

Ультразвуковая технология позволяет добиться бесшумной работы прибора и высокоэффективного насыщения воздуха влагой, при экономичном расходе электроэнергии. Необходимый уровень влажности в помещении достигается благодаря работе мембраны с высокочастотным колебанием, которая выбрасывает мелкие капли воды в камеру парообразования, а далее через выпускное отверстие в помещение. Перед подачей в камеру парообразования, вода очищается от излишков солей жесткости с помощью фильтра-картриджа.

## Меры предосторожности

- Внимательно ознакомьтесь с данной инструкцией перед началом эксплуатации увлажнителя воздуха.
- Прибор предназначен для бытового использования.
- Отключая прибор от электрической сети, не тяните за шнур питания, аккуратно возьмитесь за вилку шнура питания и отключите ее от розетки.
- Соблюдайте правила пожарной безопасности: нельзя накрывать шнур питания во время эксплуатации прибора.
- Не используйте прибор, если есть видимые повреждения шнура питания или корпуса.



**Если шнур питания поврежден, то для обеспечения безопасности, его должен заменить квалифицированный специалист по сервисному обслуживанию. Прибор может ремонтировать только авторизованный сервисный специалист. Неправильная эксплуатация может нанести вред пользователю. В случае обнаружения дефектов срочно свяжитесь с сервисным центром.**

- Внимательно прочитайте эту инструкцию перед использованием прибора.
- Убедитесь, что напряжение вашей сети соответствует указанному на приборе.
- Чтобы предотвратить риск поражения электрическим током, нельзя помещать прибор рядом с окнами, нельзя погружать прибор, вилку или шнур в воду или разбрызгивать на них другие жидкости.
- Не используйте прибор рядом с взрывоопасными и легковоспламеняющимися веществами.
- Не используйте прибор рядом с открытым огнем, печью или любыми другими нагревательными устройствами.
- Не используйте прибор в помещениях, в которых присутствуют горючие газы и испарения.
- Прибор должен находиться в вертикальном положении.
- Всегда отключайте шнур питания из розетки, когда прибор не используется,

- перед чистой, заменой деталей.
- Нельзя оставлять увлажнитель без присмотра во время его работы на длительное время.
- Устанавливайте прибор в недоступном для детей месте. Нельзя позволять детям использовать прибор без присмотра взрослых.
- Всегда ставьте устройство на плоскую, ровную поверхность.
- Не направляйте распылитель пара на стены или мебель.
- Нельзя использовать устройство, если оно до конца не собрано или часть элементов отсутствует.
- В уходе за прибором используйте только чистую водопроводную воду. Температура воды не должна превышать 40 °С.
- Не ставьте прибор под прямые солнечные лучи. Рекомендуемые условия эксплуатации - температура от 15 °С до 40 °С, относительная влажность менее 80%.
- Не используйте прибор в слишком влажных помещениях, таких как ванная комната, сауна и т. д.
- Не ставьте прибор в помещениях рядом с компьютерами или чувствительным электронным оборудованием.
- Не используйте прибор на открытом воздухе.
- Не рекомендуется размещать прибор под кондиционерами воздуха, так как это может отразиться на уровне относительной влажности воздуха.
- Прибору требуется регулярная чистка. Не погружайте прибор в воду. Не мойте под проточной водой, вы можете залить электронные компоненты прибора. Подробнее в разделе «Чистка и обслуживание».
- Не используйте абразивные моющие средства, такие как эмульсии, кремовые очистители, полироли и т. д., чтобы почистить корпус. Они могут стереть знаки графической информации, как например: вес, маркировочные знаки, предупреждающие знаки и т. д.
- Если вы не собираетесь использовать прибор длительное время, перед тем как убрать, протрите его внутри сухим, чистым и мягким материалом.

## Подготовка к работе

1. Снимите с прибора крышку распылителя (рис. 1), удалите технологические наклейки.
2. Возьмитесь за складную ручку бака, поднимите его вверх и снимите с базы прибора.
3. Переверните бак для воды вверх дном и открутите крышку бака (рис. 2), поворачивая ее против часовой стрелки.

### Примечание:

Фильтр-картридж установлен в крышке бака для воды. Если Вы не собираетесь использовать фильтр, его следует снять, повернув против часовой стрелки (см. «Замена картриджа» на стр.16 рис. 6). После снятия поместите картридж в пластиковый пакет и положите на хранение в картонную коробку.

4. Наполните бак чистой водой. После наполнения закройте бак крышкой, поворачивая ее по часовой стрелке.
5. Вертикально опустите бак обратно в прибор, плотно накройте крышкой распылителя.



**Проверьте, что крышка бака плотно и ровно прилегает к корпусу бака. При установке крышки под наклоном может возникнуть риск протечки воды из бака, что может привести к повреждению оборудования и имущества.**



**При перемещении увлажнителя всегда держите прибор за базу (рис.1), во избежание падения части прибора, с основными электронными узлами. Если в базе осталась вода, во избежание ее попадания на электрические компоненты через шахту вентилятора, аккуратно слейте ее, держите прибор вертикально (рис. 2).**



**Добавляйте эфирные масла только в предназначенную для этого ароматическую капсулу! Добавление ароматических веществ в воду может привести к изменению цвета пластика или повреждению прибора. Использование подобных добавок в баке прибора снимает гарантийные обязательства с производителя и продавца.**

## Ввод в эксплуатацию

Включите прибор в сеть. Увлажнитель есоBOCOMPLEX начнет работать в режиме Метеостанции (Standby) и отобразит значения текущих влажности и температуры в комнате\*. Ряд функций, таких как настройка часов и смена дисплеев доступны только в режиме Метеостанции (Standby).

Чтобы активировать прибор, нажмите кнопку **Power**. По умолчанию увлажнитель включится в SMART-режиме AUTO, интенсивность испарения при этом определится автоматически.

Если вы хотите задать прибору другие настройки, руководствуйтесь разделом «Описание кнопок, режимов и функций (стр. 12)».

\*При первом включении в сеть прибору может потребоваться некоторое время для того, чтобы проанализировать условия по температуре и влажности. Рекомендуем включить прибор в режиме увлажнения Со (continous) и дать поработать 60 минут и более.

Описание прибора



Рис. 1 Описание прибора



Рис. 2 Внутренние части прибора

\*При необходимости Вы можете докупить отдельно IQ-модули (Smart Eye и Wi-Fi донгл устанавливаются в USB-порт) и/или IQ-метеопульт с технологией I-Feel. Это позволит расширить возможности прибора и сделать его управление максимально удобным для вас.  
Для управления прибором через Wi-Fi необходимо приобрести IQ-модуль Wi-Fi донгл и скачать мобильное приложение Home Comfort: climatic appliances.

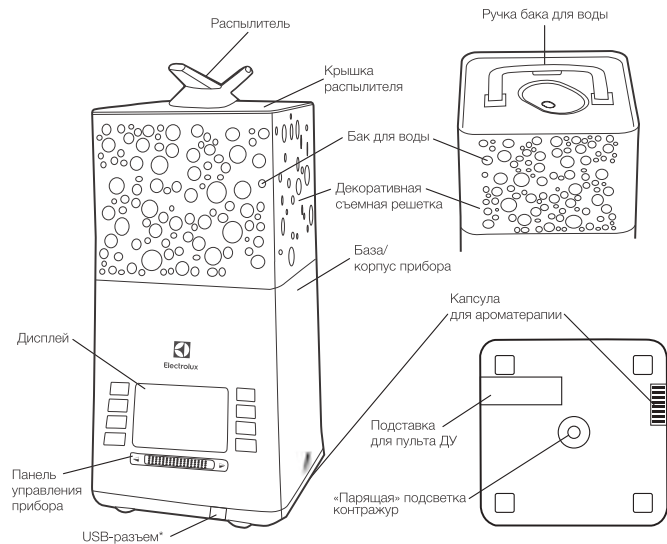
Подробную информацию вы можете узнать на сайте [www.home-comfort.ru](http://www.home-comfort.ru) или по QR-коду, размещенному на коробке или в инструкции.

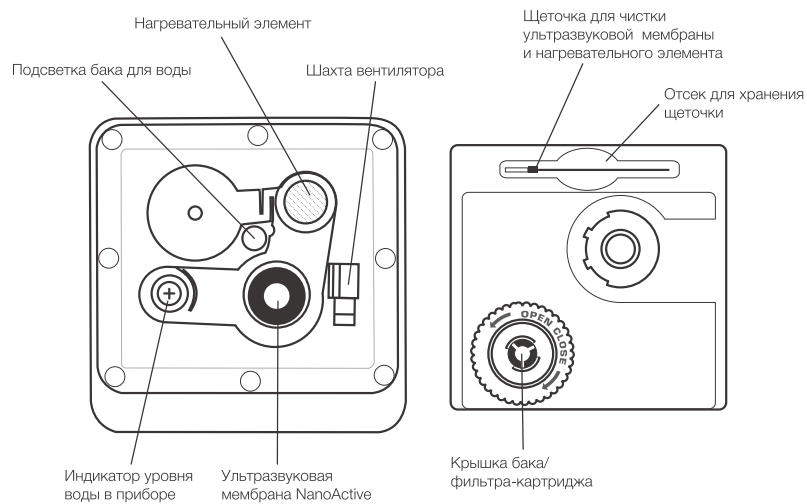

Рис. 3 Панель управления

Краткий перечень режимов и функций

10 режимов работы

Прибор работает в режиме увлажнения	1	Ручной режим	
	2	Автоматический SMART-режим AUTO	Auto Night 1 нажатие
	3	Ночной SMART-режим NIGHT	Auto Night 2 нажатия
	4	Детский режим BABY	Baby Health 1 нажатие
	5	Иммуностимулирующий режим HEALTH	Baby Health 2 нажатия
	6	Режим для занятий спортом FITNESS	Fitness Yoga 1 нажатие
	7	Режим для занятий йогой YOGA	Fitness Yoga 2 нажатия
	8	Режим медитации MEDITATION	Fitness Yoga 3 нажатия
Прибор находится в режиме Standby (режим ожидания)**	9	Режим Метеостанции	активация при включении в сеть
	10	Демонстрационный режим	Auto Night 3 секунды*

\*Удержание клавиши в течение 3-х секунд

\*\*Режим Standby - Режим метеостанции (ожидания) прибор выключен из режима увлажнения. На дисплее отображаются часы, текущая влажность и/или температура в помещении.

20 функций

Прибор работает в режиме увлажнения	1	Релаксационная подсветка	Light	1 нажатие
	2	Регулировка яркости подсветки	Light + [иконка]	
	3	Вкл./выкл. подсветки бака	Light + [иконка]	
	4	Вкл./выкл. нижней подсветки контражур	Light + [иконка]	
	5	Установка длительности горения подсветки	Light + Prana Timers + [иконка]	
	6	Теплый пар	Warm mist UV	1 нажатие
	7	Ультрафиолетовая лампа	Warm mist UV	2 нажатия
	8	Ионизация	Ioniser	1 нажатие
	9	Отключение звука	Ioniser	3 секунды*
	10	Дыхательный тренажер PRANA (автоматическая настройка)	Prana Timers	1 нажатие
	11	Дыхательный тренажер PRANA (ручная настройка)	Prana Timers	2 нажатия
	12	Таймер отсрочки выключения	Prana Timers	3 нажатия
	13	Вкл./выкл. экранных часов при работе в режиме увлажнения	Prana Timers	3 секунды*
Прибор находится в режиме Standby (режим ожидания)	14	Блокировка управления	[иконка]	
	15	Часы (установка времени)	Prana Timers	3 секунды*
	16	Будильник (установка)	Prana Timers	3 секунды* ⇨
	17	Таймер на включение ON	Prana Timers	3 секунды* ⇨
	18	Таймер на выключение OFF	Prana Timers	2 нажатия
	19	Таймер на выключение OFF	Prana Timers	3 секунды* ⇨
	19	Таймер на выключение OFF	Prana Timers	3 нажатия
	19	Таймер для медитаций	Prana Timers	3 секунды* ⇨
20	Смена дисплеев	[иконка]	4 нажатия	



Рис. 4а Дисплей прибора

- Основная цифровая индикация
  - отображает уровень влажности
  - отображает время в минутах
  - отображает время в секундах
- Дополнительная цифровая индикация
  - отображает температуру в градусах Цельсия
- Индикация беззвучной работы прибора
- Индикация будильника, таймера отсрочки выключения, программируемых таймеров включения/выключения устройства
- Дыхательное упражнение (в режиме дыхательного тренажера)
  - ▲ - Вдох
  - - Задержка дыхания на вдохе
  - ▼ - Выдох
  - - Задержка дыхания на выдохе
- Экранные часы
- Режим для занятий йогой YOGA
- Режим для занятий спортом FITNESS
- Теплый пар/Пастеризация воды
- Стерилизация пара ультрафиолетовой лампой
- Иммуностимулирующий режим HEALTH
- Детский режим BABY
- Режим ручной установки влажности и интенсивности испарения
- Ионизация воздуха
- Автоматический SMART-режим AUTO
- Ночной SMART-режим NIGHT
- Индикация низкого уровня воды
- Индикация подключения Wi-Fi модуля
- Индикация блокировки управления тренажера PRANA
- Режим медитации MEDITATION
- Индикация интенсивности испарения

⇨ - нажатие на кнопку

\*Удержание клавиши в течение 3-х секунд

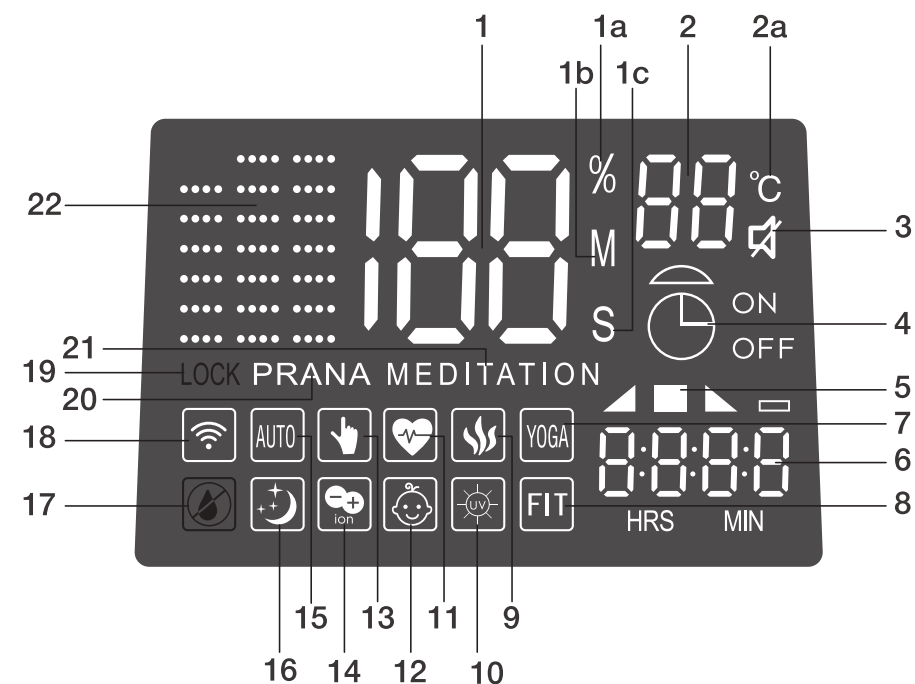

Рис. 4б Стандартный дисплей для режимов увлажнения

Рис. 4с Дисплей дыхательного тренажера PRANA (на примере PRANA AUTO)

### Описание кнопок, режимов и функций

**Power** Если прибор включен в сеть, он автоматически начинает работать в режиме Метеостанции (Standby). На дисплее отображается текущая влажность и температура в помещении. Чтобы включить прибор, нажмите кнопку **Power**. Увлажнитель начнет работать в SMART-режиме AUTO.

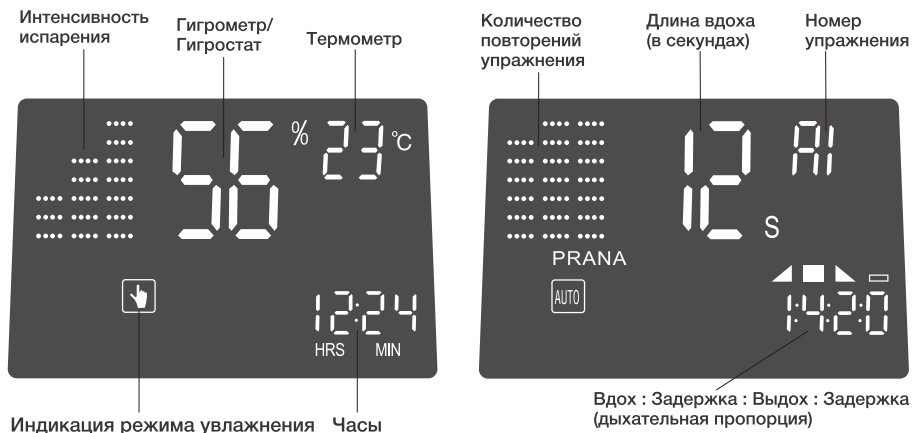
#### Если прибор работает в режиме увлажнения

⇒ SMART-режим AUTO ⇒ SMART-режим NIGHT (ночной режим) ⇒

**Auto Night**

**1 нажатие**  
В SMART-режиме AUTO увлажнитель каждую минуту диагностирует текущую влажность в помещении и сверяет ее с оптимальной. При необходимости прибор увеличивает или прекращает испарение.

**2 нажатия**  
В Ночном режиме NIGHT SMART увлажнитель работает так же, как в режиме AUTO SMART, но через 30 секунд после выбора режима дисплей гаснет, остается видимой только индикация Ночного режима и Часы (Часы можно отключить зажатием кнопки **Prana Timers** на 3 сек.). Чтобы активировать дисплей, коснитесь любой кнопки или сенсорной шкалы. Если Вы коснулись кнопки 1 раз - через 30 секунд после последнего касания прибор вернется в режим работы Night. Для перехода из ночного режима коснитесь повторно любой клавиши.

⇒ Детский режим BABY ⇒ Иммуностимулирующий режим HEALTH ⇒

**Baby Health**

**1 нажатие**  
В Детском режиме BABY увлажнитель поддерживает рекомендованную малышам влажность 55% и автоматически включает систему стерилизации пара - бактерицидную ультрафиолетовую лампу и пастеризацию воды.  
Внимание: в этом режиме энергопотребление прибора возрастает!

**2 нажатия**  
Иммуностимулирующий режим HEALTH предназначен для использования людьми с чувствительной слизистой, аллергиями, а также в период простуд. В Иммуностимулирующем режиме увлажнитель мягко поддерживает уровень влажности 48-50%.  
Внимание: в этом режиме энергопотребление прибора возрастает!

⇒ Режим для занятий спортом FITNESS ⇒ Режим для занятий йогой YOGA ⇒ Режим медитации MEDITATION ⇒

**1 нажатие**  
Режим для занятий спортом FITNESS предназначен для занятий спортом, аэробикой, фитнесом. Режим запускается через 30 секунд после нажатия кнопки, давая время подготовиться или поменять настройки прибора. В режиме FITNESS увлажнитель работает 60 минут, поддерживает более низкую влажность чем обычно и включает двойную подсветку синего цвета с максимальной яркостью для придания бодрости. На дисплее вместо влажности отображается время, прошедшее с начала запуска режима FITNESS, в минутах.

**2 нажатия**  
Режим для занятий йогой YOGA предназначен для занятий йогой, калланетикой. Режим запускается через 30 секунд после нажатия кнопки, давая время подготовиться или поменять настройки прибора. В режиме YOGA увлажнитель работает 90 минут, поддерживает влажность 40%-45% и включает двойную подсветку с циклической сменой цветов, которую можно использовать как световой таймер. По умолчанию временной интервал смены цветов - 30 секунд, изменение цвета будет сопровождаться звуковым сигналом (можно изменить, зажав кнопки **Light** и **Prana Timers** и выбрав значение на сенсорной шкале). На дисплее вместо влажности отображается время, прошедшее с начала запуска режима, в минутах.

**3 нажатия**  
Режим медитации MEDITATION предназначен для медитаций и создания спокойной, расслабляющей атмосферы. Режим MEDITATION запускается через 30 секунд после нажатия кнопки, давая время принять удобную позу или поменять настройки прибора. По умолчанию в режиме MEDITATION увлажнитель работает 20 минут (время можно изменить, проведя по сенсорной шкале, или кнопками и ) и включает двойную подсветку зеленого цвета с минимальной яркостью. Пока прибор работает в режиме MEDITATION, он поддерживает оптимальную влажность, а на дисплее вместо влажности отображается время, прошедшее с начала запуска режима, в минутах.

**Fitness Yoga**

Движение пальца по сенсорной шкале переводит увлажнитель в Ручной режим и позволяет задать желаемый уровень влажности - от 30% до 80% с шагом 5%. Индикация (режим CONTINIUS) «Со» означает, что прибор будет испарять без ограничения уровня влажности. Если в течение 1 минуты в Ручном режиме задан только уровень влажности, увлажнитель определит интенсивность испарения автоматически. Перейти к ручным настройкам можно из любого режима, кроме режима NIGHT.

**Light**

Нажатие любой из этих кнопок переводит увлажнитель в Ручной режим и позволяет задать желаемую интенсивность испарения - от 1 до 3.  
Если в течение 1 минуты в Ручном режиме задана только интенсивность испарения, прибор будет испарять с заданной интенсивностью до тех пор, пока влажность не поднимется до 60%. Если в течение 1 минуты в Ручном режиме заданы и интенсивность испарения, и уровень влажности, прибор достигнет заданной влажности с заданной интенсивностью и прекратит испарять, пока уровень влажности не опустится ниже желаемого. Перейти к ручным настройкам можно из любого режима, кроме режима NIGHT.

⇒ Циклическая смена цветов ⇒ Синий цвет ⇒ Зеленый цвет ⇒ Белый цвет ⇒ Подсветка не горит ⇒

Эта кнопка включает двухуровневое релаксационное освещение Relax Therapy.  
Комбинации кнопок для индивидуальных настроек:  
**Light** + - включение/выключение парящей подсветки (нижняя подсветка)  
**Light** + - включение/выключение бака для воды (верхняя подсветка)  
**Light** + - изменение яркости освещения от 1 до 3  
**Light** + **Prana Timers** + или или - выбор времени горения каждого цвета при циклической смене цветов

**Warm mist UV**

⇒ Теплый пар (пастеризация воды) ⇒ Теплый пар (пастеризация воды) и УФ-лампа   
⇒ УФ-лампа ⇒ Функции выключены ⇒

Последовательное нажатие этой кнопки позволит вам выбрать способ обеззараживания: пастеризацию воды, бактерицидную ультрафиолетовую лампу или обе эти функции вместе, не переходя в режим HEALTH или BABY.  
Рекомендуется использовать функцию теплого пара в холодное время года - для создания комфортных условий в помещении. Данная кнопка активна, только когда прибор работает в режиме увлажнения!  
Внимание: при включении функции теплого пара энергопотребление прибора возрастает!

⇒ Ионизация  ⇒ Функция выключена ⇒

Ионiser

Эта кнопка включает генератор отрицательно заряженных ионов (анионов). Анионы провоцируют дрейф положительно заряженных частиц пыли, способствуя очищению воздуха. Умеренная ионизация воздуха укрепляет нервную и кровеносные системы, улучшает деятельность легких и служит эффективной защитой от респираторных заболеваний, таких как астма и пневмония. Данная кнопка активна, только когда прибор работает в режиме увлажнения!

**Примечание:** о возможности применения ионизатора и оптимального времени его работы рекомендуется проконсультироваться с лечащим врачом.



Отключение звукового сигнала прибора

Ионiser

3 секунды

Зажатие этой кнопки на 3 секунды отключает/включает все звуковые сигналы прибора, кроме Будильника и звуков Таймеров для медитации.

Для включения звукового сигнала повторно нажмите и удерживайте кнопку Ioniser в течение 3 сек.



⇒ Дыхательный тренажер PRANA AUTO (автоматические упражнения) PRANA  ⇒ Дыхательный тренажер PRANA MANUAL (настраиваемые упражнения) PRANA  ⇒ Таймер отсрочки выключения  ⇒



Дыхательный тренажер PRANA (рис.4с) позволяет увеличить объем легких, ускорить обмен веществ и обогатить кровь кислородом. Светодиодные индикации дыхательного тренажера позволяют с легкостью соблюдать правильные пропорции вдоха, выдоха и задержек дыхания. У дыхательного тренажера PRANA 4 автоматических упражнения (A0, A1, A2, A3) и до 20 настраиваемых.

Дыхательное упражнение	Вдох	Задержка на Вдохе	Выдох	Задержка на Выдохе
<b>A0</b>	1	4	2	0
<b>Длина вдоха 6 сек.</b>	6 сек.	24 сек.	12 сек.	0 сек.
<b>A1</b>	1	4	2	0
<b>Длина вдоха 12 сек.</b>	12 сек.	48 сек.	24 сек.	0 сек.
<b>A2</b>	1	4	2	0
<b>Длина вдоха 24 сек.</b>	24 сек.	96 сек.	48 сек.	0 сек.
<b>A3</b>	1	4	2	0
<b>Длина вдоха 36 сек.</b>	36 сек.	144 сек.	72 сек.	0 сек.

По умолчанию включается двойная подсветка со средней яркостью (можно изменить). Для удобства тренажер запускается через 30 секунд после того, как заданы все настройки. После запуска тренажера:

синий цвет подсветки - вдох  
 зеленый цвет подсветки - задержка дыхания на вдохе  
 белый цвет подсветки - выдох  
 подсветка не горит - задержка дыхания на выдохе.

**1 нажатие**  
 При выборе PRANA AUTO движением пальца по сенсорной шкале или кнопками  и  можно выбрать одно из 4-х автоматических упражнений (A0, A1, A2, A3).

**2 нажатия**  
 При выборе PRANA MANUAL вы можете самостоятельно задать любую характеристику упражнения: выбрать Длину Вдоха (продолжительность Выдоха и Задержек дыхания пересчитываются автоматически), исключить Задержки дыхания или изменить дыхательную пропорцию (например, сделать Вдох равным Выдоху). Чтобы изменить мигающую характеристику, проведите пальцем по сенсорной шкале. Чтобы перейти к другой характеристике, нажмите  или .

**Примечание:** перед началом занятий дыхательной гимнастикой рекомендуется проконсультироваться с лечащим врачом.

Более подробную информацию о работе с дыхательным тренажером PRANA смотрите на сайте [www.home-comfort.ru](http://www.home-comfort.ru)

**3 нажатия**  
 Таймер отсрочки выключения позволяет отключить прибор через заданное количество часов. Количество часов выбирается на сенсорной шкале (от 1 до 24) и отображается на месте гигрометра. Через 15 секунд после того, как время задано, цифры прекращают мигать, и прибор возвращается в прежний режим работы. Для отключения 24-таймера необходимо выбрать значение «\_».

Prana Timers

Prana Timers

3 секунды

Зажатие этой кнопки на 3 секунды отключает/включает экранные часы прибора при работе в режиме увлажнения.

**Если прибор неактивен (Режим ожидания Standby)**



В режиме Метеостанции движением пальца по сенсорной шкале можно переключать дисплеи (стр. 16 рис. 5).

⇒ Часы ⇒ Гигрометр + Термометр ⇒ Гигрометр + Термометр + Часы ⇒

В режиме StandBy (метеостанции) зажмите **Prana Timers** на 3 секунды, чтобы перейти в режим настройки Часов, Будильника и Программируемых таймеров.



⇒ Часы ⇒ Будильник ⇒ Таймер включения ⇒ Таймер выключения ⇒ Таймер для медитации1 ⇒ Таймер для медитации2 ⇒ Таймер для медитации3 ⇒

Короткое нажатие **Prana Timers** переключает между настройками Часов, Будильника и Программируемых таймеров.

 - движением пальца по сенсорной шкале можно изменить мигающую настройку.

Чтобы выйти из режима настройки, повторно зажмите **Prana Timers** на 3 секунды.

**Будильник-антистресс Health Wake** - инновационное решение, которое позволяет сделать пробуждение комфортным за счет постепенно нарастающей интенсивности испарения воды, увеличения яркости подсветки бака белого цвета, а также приятного звукового сигнала. Настройка будильника производится путем выбора времени пробуждения, а также установки времени интервала между сигналами будильника (от 5 до 60 минут).

 и  - осуществляют переход к следующей настройке.

Будильник должен быть установлен и сохранен не позднее, чем за 6 минут до включения.

Принцип работы будильника:  
 Прибор включится за 6 минут до срабатывания звукового сигнала в установленное время на минимальной скорости увлажнения и яркости подсветки. За 4 минуты до срабатывания звукового сигнала скорость увлажнения и яркость подсветки увеличатся. За 2 минуты прибор будет работать на максимальной скорости увлажнения и с самой яркой подсветкой. В установленное время прозвучит звуковой сигнал. Если не отключить будильник, через установленный промежуток времени будильник прозвонит 2-ой раз.

**Внимание!** Настройки времени будильника сохраняются в памяти прибора и повторяются каждый день. При необходимости не забывайте менять время срабатывания звукового сигнала. При выключении прибора из сети настройки будильника обнуляются.

Prana Timers

3 секунды





Рис. 5 Дисплей прибора в режиме Метеостанции

Табл.1 Оптимальные значения температуры и относительной влажности для жителей средней полосы

≤20	60
21-22	55
23-24	50
25-26	45
≥27	40

## Чистка и обслуживание

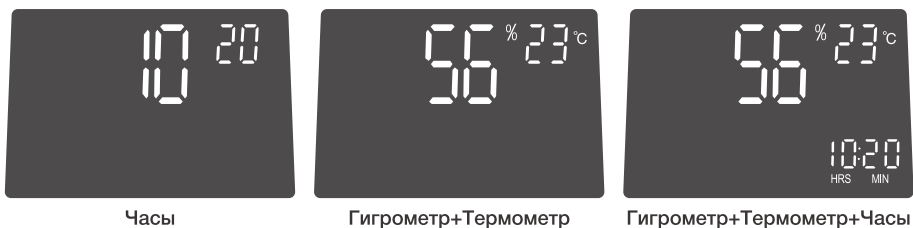
Для продления срока службы вашего прибора рекомендуется его чистить не менее 1 раза в неделю.

1. До начала чистки необходимо выключить прибор кнопкой **Power** (рис. 3) и отключить устройство от сети.
2. Снимите крышку распылителя и выньте бак для воды, взявшись за ручку (рис. 1). Слейте воду из базы прибора. Следите за тем, чтобы вода не попала в шахту вентилятора. Если это произошло, необходимо дать прибору высохнуть и обратиться в сервисный центр.



Рис.6 Замена фильтра-картриджа



**Не используйте агрессивные щелочи или абразивные вещества - они могут повредить элементы прибора! Использование подобных чистящих средств снимает гарантийные обязательства с производителя и продавца.**

3. Очистите ультразвуковую мембрану и нагревательный элемент (рис. 2) щеточкой, предусмотренной в комплекте. Допустима чистка неагрессивными моющими средствами.
4. Не допускайте, чтобы вода в приборе застаивалась - это может привести к появлению неприятных запахов.
5. Если Вы не пользуетесь увлажнителем воздуха, очистите прибор в соответствии с вышеописанными инструкциями и высушите его. Рекомендуем использовать для хранения оригинальную упаковку.

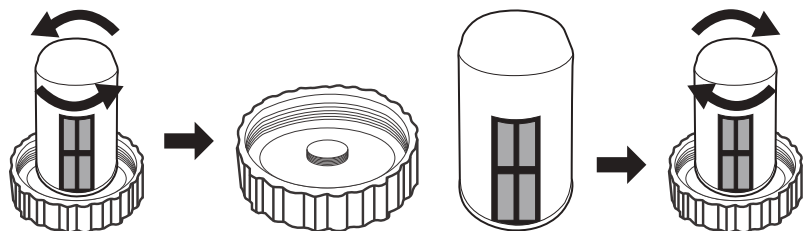
## Замена фильтра-картриджа

Увлажнитель укомплектован фильтром-картриджем с деминерализующим наполнителем. Фильтр используется для очистки воды от минеральных веществ и предотвращает появление белого налета на мебели. При снижении эффективности фильтра рекомендуется заменить его на новый.

## Технические характеристики

Модель	EHU-3810D/ EHU-3815D YOGAhealthline®
Напряжение	220-240 В/~50-60 Гц
Потребляемая мощность	30/110 Вт
Расход воды	до 550 мл/ч
Вмещаемый объем воды	6,3 л
Рекомендуемая площадь/объем помещения	50 м²/125 м³
Уровень шума	до 38 дБ(А)
Защита от поражения электрическим током	II
Размеры (ВхШхГ)	450x209x209 мм
Вес (нетто)	2,9 кг
В комплекте:	Щеточка для чистки ультразвуковой мембраны, деминерализующий фильтр-картридж (артикул 3738).

Производитель оставляет за собой право вносить изменения в конструкцию, комплектацию или технологию изготовления с целью улучшения его свойств, без предварительного уведомления.

## Поиск и устранение неисправностей

Проблема	Возможная причина	Способ устранения
Увлажнитель воздуха не работает	<ul style="list-style-type: none"> <li>• Шнур питания не присоединен</li> <li>• Отсутствует вода в баке (горит индикатор нехватки воды)</li> <li>• Бак неплотно установлен в базе (горит индикатор нехватки воды)</li> </ul>	<ul style="list-style-type: none"> <li>• Подключите шнур питания к электрической сети</li> <li>• Наполните бак водой и плотно установите в приборе</li> <li>• Установите бак ровно по вертикали</li> </ul>
Кнопка "Power" нажата, увлажнитель не работает	<ul style="list-style-type: none"> <li>• Слишком много воды в базе прибора</li> </ul>	<ul style="list-style-type: none"> <li>• Осторожно слейте лишнюю воду из базы прибора (следите за тем, чтобы она не попала в шахту вентилятора - рис. 2) и установите бак обратно</li> </ul>
Прибор работает, но дисплей погас	<ul style="list-style-type: none"> <li>• Прибор работает в ночном режиме NIGHT SMART</li> </ul>	<ul style="list-style-type: none"> <li>• Коснитесь любой кнопки - дисплей включится на 30 секунд. Если в это время вы выберете другой режим, дисплей больше не погаснет</li> </ul>
Слабый выход пара	<ul style="list-style-type: none"> <li>• Слишком много солевых отложений на ультразвуковой мембране</li> <li>• Грязная вода в баке, либо воду в приборе давно не меняли</li> </ul>	<ul style="list-style-type: none"> <li>• Осторожно почистите мембрану, не повредив ее</li> <li>• Замените воду в баке, она должна быть чистой</li> </ul>
Пар выходит из-под крышки распылителя	<ul style="list-style-type: none"> <li>• Крышка распылителя установлена неплотно</li> </ul>	<ul style="list-style-type: none"> <li>• Установите крышку распылителя правильно</li> </ul>
Белый налет вокруг увлажнителя	<ul style="list-style-type: none"> <li>• Закончился ресурс фильтра-картриджа для деминерализации</li> </ul>	<ul style="list-style-type: none"> <li>• Замените фильтр-картридж для деминерализации</li> </ul>
Прибор издает посторонний запах	<ul style="list-style-type: none"> <li>• Запах может издавать новый пластик прибора</li> <li>• В приборе давно не меняли воду</li> </ul>	<ul style="list-style-type: none"> <li>• Снимите крышку распылителя, достаньте бак для воды и в открытом состоянии дайте прибору постоять около 12 часов. Запах выветрится</li> <li>• Замените воду в баке, она должна быть чистой</li> </ul>
Прибор показывает высокие значения на дисплее	<ul style="list-style-type: none"> <li>• Влага попала на датчик влажности</li> </ul>	<ul style="list-style-type: none"> <li>• Установите режим Continius (CO) и дайте поработать прибору не менее 60 минут и более.</li> </ul>
Прибор издает посторонние звуки	<ul style="list-style-type: none"> <li>• Возможен резонанс бака для воды, если он пуст</li> <li>• Прибор установлен на неровной или подвижной поверхности</li> </ul>	<ul style="list-style-type: none"> <li>• Наполните бак водой</li> <li>• Установите прибор на гладкой, ровной и твердой поверхности</li> </ul>

Если после попытки устранения неполадки проблема не решена, обратитесь в авторизованный сервисный центр в Вашем регионе, либо к торговому представителю.

## Хранение устройства

Выполните очистку увлажнителя воздуха в соответствии с приведенной выше процедурой и тщательно высушите его. Рекомендуется хранить устройство в оригинальной упаковке при комнатной температуре.

## Гарантия

Гарантийное обслуживание производится в соответствии с гарантийными обязательствами, перечисленными в гарантийном талоне.

**АДРЕСА СЕРВИСНЫХ ЦЕНТРОВ ВЫ МОЖЕТЕ НАЙТИ НА САЙТЕ [WWW.HOME-COMFORT.RU](http://WWW.HOME-COMFORT.RU) ИЛИ У ВАШЕГО ПРОДАВЦА.**

## Утилизация

По окончании срока службы прибор следует утилизировать. Нормы утилизации зависят от региона Вашего проживания. Подробную информацию по утилизации увлажнителя Вы можете получить у представителя местного органа власти.

**Срок службы прибора – 5 лет.**

## Сертификация продукции

Товар сертифицирован на территории Таможенного союза.

### Товар соответствует требованиям:

ТР ТС 004/2011 «О безопасности низковольтного оборудования»

ТР ТС 020/2011 «Электромагнитная совместимость технических средств»

### Изготовитель:

SIA «Green Trace»,  
LV-1004, Biekensalas iela, 21, Riga, Latvia

СИА «Грин Трейс»  
ЛВ-1004 Латвия, Рига, ул. Бикенсалас, 21.  
E-mail: [info@greentrace.lv](mailto:info@greentrace.lv)

### Импортер и уполномоченное изготовителем лицо в РФ:

Общество с ограниченной ответственностью  
«Ай.Эр.Эм.Си.»  
РФ, 119049, г. Москва, Ленинский проспект, д. 6,  
стр.7, кабинет 14  
Тел./факс: +7 (495) 2587485  
e-mail: [info@irmc.ru](mailto:info@irmc.ru)

Изготовитель оставляет за собой право на внесение изменений в конструкцию и характеристики прибора.

Electrolux is a registered trademark used under license from AB Electrolux (publ.).  
Электролюкс – зарегистрированная торговая марка, используемая в соответствии с Electrolux AB (публ.).

Сделано в Китае

## Ширше можливості - більше комфорту!

Інноваційні рішення для зволожувачів-есоBIOCOMPLEX YOGAhealthline® розроблені компанією Electrolux для того, щоб зробити життя користувачів комфортним, а управління вологістю - більш досконалим.

### IQ-метеопульт з технологією I-Feel

EHU/RC-10, EHU/RC-15



У ергономічний пульт дистанційного керування з висококонтрастним дисплеєм і ударостійким акриловим склом інтегрована багатофункціональна метеостанція, дублююча основні функції приладу. Унікальна для зволожувачів технологія I-Feel дає можливість підтримувати задану вологість в області розташування IQ-метеопульта, а не приладу. У комплект поставки не входить.



Ударостійке акрилове скло



Інтегрована домашня метеостанція



Підсвічування дисплея

### Антибактеріальний екофільтр

AG+ Ionic Silver (3738)



Антибактеріальний екофільтр з іонами срібла призначений для знезараження та пом'якшення води в зволожувачах-есоBIOCOMPLEX. Проходячи через фільтр, вода очищається від солей жорсткості, а також від бактерій і мікробів. Екофільтр рекомендується замінювати кожні 3-4 місяці.



Іонообмінна смола нового покоління



Позбавляє від білого нальоту на меблях



Ефективно очищає воду від солей жорсткості

### IQ-модуль Wi-Fi (зйомний)

EHU/WF-10, EHU/WF-15



Високотехнологічний IQ-модуль Wi-Fi дозволяє управляти мікрокліматом будинку з будь-якого мобільного пристрою (телефон, планшет, комп'ютер) через додаток Home Comfort: climatic appliances\*. У комплект поставки не входить.



Додаток для Android/iOS



Управління приладом з будь-якої точки світу



Створення єдиної системи управління



Швидко, просто, зручно



### IQ-модуль Smart Eye з датчиком присутності (знімний)

EHU/SM-10, EHU/SM-15



Унікальний IQ-модуль Smart Eye з вбудованим датчиком присутності дозволяє збільшити час роботи зволожувача-есоBIOCOMPLEX до 5 днів без доливання води, при цьому економія електроенергії та води - до 40%\*\*. У комплект поставки не входить.



Вбудований датчик присутності



До 5 днів без доливання води



Економія електроенергії до 40%

\*додаток доступний для скачування в App Store і Google Play для мобільних пристроїв з системами Android 4.1 або iOS 6.0 і пізніших версій.

\*\*При роботі приладу з IQ-модулем Smart Eye з мінімальною інтенсивністю випаровування, холодний пар протягом 4-х годин.

Інструкція по експлуатації  
зволожувача-есоBIOCOMPLEX  
YOGAhealthline®  
EHU-3810D  
EHU-3815D

## Ми дякуємо Вам за зроблений вибір!

Ви вибрали першокласний продукт від Electrolux, який, ми сподіваємося, принесе Вам багато радості в майбутньому. Electrolux прагне запропонувати якомога ширший асортимент якісної продукції, який зможе зробити Ваше життя ще більш зручним. Ви можете побачити кілька прикладів на обкладинці цієї інструкції. А також отримати детальну інформацію на сайті [www.home-comfort.ru](http://www.home-comfort.ru). Уважно вивчіть цей посібник, щоб правильно використовувати Ваш новий зволожувач-есоBIOCOMPLEX і насолоджуватися його перевагами. Успіхів!

Адреси сервісних центрів Ви можете знайти на сайті: [WWW.HOME-COMFORT.IN.UA](http://WWW.HOME-COMFORT.IN.UA) або у Вашого продавця. Більш детальну інформацію про продукт Ви можете отримати на сайті [WWW.HOME-COMFORT.IN.UA](http://WWW.HOME-COMFORT.IN.UA) або скориставшись QR-кодом (на коробці або в інструкції).



## Зміст

<b>Загальна інформація</b>	<b>23</b>
<b>Зволожувач-есоBIOCOMPLEX</b>	<b>23</b>
<b>Запобіжні заходи</b>	<b>24</b>
<b>Підготовка до роботи</b>	<b>25</b>
<b>Введення в експлуатацію</b>	<b>25</b>
<b>Опис приладу</b>	<b>26</b>
<b>Короткий перелік режимів і функцій</b>	<b>27</b>
<b>Опис кнопок, режимів і функцій</b>	<b>30</b>
<b>Чистка і обслуговування</b>	<b>33</b>
<b>Заміна фільтра-картриджа</b>	<b>33</b>
<b>Технічні характеристики</b>	<b>34</b>
<b>Пошук і усунення несправностей</b>	<b>34</b>
<b>Зберігання приладу</b>	<b>35</b>
<b>Гарантія</b>	<b>35</b>
<b>Утилізація</b>	<b>35</b>
<b>Сертифікація продукції</b>	<b>35</b>
<b>Гарантійний талон</b>	<b>40</b>

Гарантійне обслуговування здійснюється відповідно до гарантійних зобов'язань, перерахованих в гарантійному талоні.

### Примітка:

В тексті даної інструкції зволожувач-есоBIOCOMPLEX може мати такі технічні назви як зволожувач, прилад, пристрій і т. п.

## Загальна інформація

Комфорт людини формується під впливом багатьох факторів навколишнього середовища. Важливу роль в цьому відіграє відносна вологість повітря. Згідно з науковими дослідженнями, оптимальні показники вологості знаходяться в діапазоні від 45% до 60%. В таких умовах імунітету не доводиться захищати організм щомиті. Однак протягом всього опалювального сезону повітря в приміщенні висушується до критичних показників 15-25%. Відновити баланс вологості допомагають зволожувачі та мийки повітря Electrolux.

### Зволожувачі - прекрасний захист від застуди

Сухе повітря висушує слизову - головний бар'єр на шляху мікробів. У хворої людини він викликає першіння в горлі і ускладнює одужання. Тому дуже важливо, щоб в будинку, особливо, де є хворі люди, підтримувався оптимальний рівень вологості.

### Оптимальний мікроклімат для самих маленьких

В організмі новонародженого міститься на 15% більше рідини, ніж у дорослому, тому маленькі діти дуже сприйнятливі до низького рівня вологості. У грудних дітей закладає ніс, дихання стає утрудненим, малюки вередують і часто прокидаються вночі. Згідно з рекомендаціями педіатрів, рівень вологості в дитячій кімнаті повинен бути від 50% до 60%.

### Краса і молодість шкіри

Протягом доби шкіра людини втрачає до 1 літра рідини, в результаті чого зменшується її пружність і еластичність, а це веде до ранньої появи зморшок. Працюючий в приміщенні зволожувач запобігає сухості шкіри, тим самим знижуючи потребу в зволожуючій косметиці.

### Підлоги і меблі на століття

Меблі з натуральної шкіри або деревини, ламінат і паркет, предмети антикваріату надзвичайно гостро реагують на перепади температур і вологості. Щоб вони не втрачали своєї привабливості, необхідно підтримувати рівень вологості, визначений виробником.

### Перемога над статичною електрикою

Сухе повітря є однією з причин статичної електрики. Крім хворобливого ефекту від удару струмом, статична впливає на загаль-

не самопочуття, погіршуючи якість сну, викликаючи стомлюваність і дратівливість. Підтримка оптимальної вологості вирішує цю проблему.

### Неоціненна допомога квітникам

Оптимальна вологість для рослин починається від 50%. Щоб кімнатні рослини радували зеленню і пишню цвіли, важливо створити умови, наближені до їх природного середовища існування.



**При першому включенні приладу вологість повітря підніметься до заданого значення тільки після 7-10 днів при постійному використанні. Це обумовлено тим, що вироблена волога в першу чергу поглинається стінами, паркетом, предметами обстановки. Тільки після їх насичення вологою підвищиться вологість повітря в приміщенні.**

## Зволожувач-есоBIOCOMPLEX

Зволожувач-есоBIOCOMPLEX - нова категорія кліматичної техніки, призначена для створення індивідуального мікроклімату і спрямована на оздоровлення користувачів за допомогою таких технологій як: система стерилізації пара, дихальний тренажер, режими для занять спортом, йогою та ін. SMART-режими дозволяють одним натисканням кнопки встановити в приміщенні рівень вологості, оптимальний для поточної температури повітря, і навіть визначити інтенсивність випаровування. Ультразвукова технологія дозволяє домогтися безшумної роботи приладу і високо-ефективного насичення повітря вологою, при економічній витраті електроенергії. Необхідний рівень вологості в приміщенні досягається завдяки роботі мембрани з високочастотним коливанням, яка викидає дрібні краплі води в камеру пароутворення, а далі через вихідний отвір в приміщення. Перед подачею в камеру пароутворення, вода очищується від надлишків солей жорсткості за допомогою фільтра-картриджа.

## Запобіжні заходи

- Уважно ознайомтеся з даною інструкцією перед початком експлуатації зволожувача повітря.
- Прилад призначений для побутового використання.
- Відключаючи прилад від електричної мережі - не тягніть за шнур живлення, акуратно візьміться за вилку шнура живлення і відключіть її від розетки.
- Дотримуйтесь правил пожежної безпеки: не можна накривати шнур живлення під час експлуатації приладу.
- Не використовуйте прилад, якщо є видимі пошкодження кабелю живлення або корпусу.



**Якщо шнур живлення пошкоджений, то для забезпечення безпеки, його повинен замінити кваліфікований фахівець з сервісного обслуговування. Прилад може ремонтувати тільки авторизований сервісний фахівець. Неправильна експлуатація може завдати шкоди користувачеві. У разі виявлення дефектів терміново зверніться до сервісного центру.**

- Уважно прочитайте цю інструкцію перед використанням приладу.
- Переконайтеся, що напруга вашої мережі відповідає вказаній на приладі.
- Щоб запобігти ризику ураження електричним струмом, не можна поміщати прилад поруч з вікнами, не можна занурювати прилад, вилку або шнур у воду або розбризкувати на них інші рідини.
- Не використовуйте прилад поруч з вибухонебезпечними і легкозаймистими речовинами.
- Не використовуйте прилад поруч з відкритим вогнем, піччю або будь-якими іншими нагрівальними приладами.
- Не використовуйте прилад в приміщеннях, в яких присутні горючі гази і випаровування.
- Прилад повинен перебувати у вертикальному положенні.
- Завжди відключайте шнур жив-

лення з розетки, коли прилад не використовується, перед чищенням, заміною деталей.

- Не можна залишати зволожувач без нагляду під час його роботи на тривалий час.
- Встановлюйте прилад в недоступному для дітей місці. Не можна дозволяти дітям використовувати прилад без нагляду дорослих.
- Завжди ставте пристрій на плоску, рівну поверхню.
- Не спрямовуйте розпилувач пари на стіни або меблі.
- Не можна використовувати пристрій, якщо воно до кінця не зібрано або частина елементів відсутня.
- У догляді за приладом використовуйте тільки чисту водопровідну воду. Температура води не повинна перевищувати 40 °C.
- Не ставте прилад під прямі сонячні промені. Рекомендовані умови експлуатації - температура від 15 °C до 40 °C, відносна вологість менше 80%.
- Не використовуйте прилад в занадто вологих приміщеннях, таких як ванна кімната, сауна і т. п.
- Не ставте прилад в приміщеннях поруч з комп'ютерами або чутливим електронним обладнанням.
- Не використовуйте прилад на відкритому повітрі.
- Не рекомендується розміщувати прилад під кондиціонерами повітря, тому що це може відбитися на рівні відносної вологості повітря.
- Приладу потрібно регулярне чищення. Не занурюйте прилад у воду. Не мийте під проточною водою, ви можете залити електронні компоненти приладу. Детальніше в розділі «Чищення і догляд за».
- Не використовуйте абразивні миючі засоби, такі як емульсії, кремові очисники, поліролі і т. п., щоб почистити корпус. Вони можуть стерти знаки графічної інформації, як наприклад: вага, маркувальні знаки, що попереджають знаки і т. п.
- Якщо ви не збираєтеся використовувати прилад тривалий час, перед тим як прибрати, протріть його всередині сухим, чистим і м'яким матеріалом.

## Підготовка до роботи

6. Зніміть з приладу кришку розпилувача (мал. 1), видаліть технологічні наклейки.
7. Візьміться за складну ручку бака, підійміть його вгору і зніміть з бази приладу.
8. Перегорніть бак для води догори дном і відкрутіть кришку бака (мал. 2), повертаючи її проти годинникової стрілки.

## Примітка:

- Фільтр-картридж встановлено в кришці баку для води. Якщо Ви не збираєтеся використовувати фільтр, його слід зняти, повернувши проти годинникової стрілки (див. «Заміна картриджа» на стор.26 мал. 6). Після зняття помістіть картридж в пластиковий пакет і покладіть на зберігання в картонну коробку.
9. Наповніть бак чистою водою. Після наповнення закрийте бак кришкою, повертаючи її за годинниковою стрілкою.
  10. Вертикально опустіть бак назад в прилад, щільно накрийте кришкою розпилувача.



**Перевірте, що кришка бака щільно і рівно прилягає до корпусу бака. При установці кришки під нахилом може виникнути ризик протікання води з бака, що може привести до пошкодження обладнання та майна.**



**При переміщенні зволожувача завжди тримайте прилад за базу (мал.1), щоб уникнути падіння частини приладу, з основними електронними вузлами. Якщо**

**в базі залишилася вода, щоб уникнути її потрапляння на електричні компоненти через шахту вентилятора, акуратно злийте її, тримайте прилад вертикально (мал. 2).**



**Додавайте ефірні масла тільки в призначену для цього аромакапсулу! Додавання ароматичних речовин в воду може привести до зміни кольору пластику або пошкодження приладу. Використання подібних добавок в бак приладу знімає гарантійні зобов'язання з виробника і продавця.**

## Введення в експлуатацію

Увімкніть прилад в мережу. Зволожувач есоBIOCOMPLEX почне працювати в режимі Метеостанції (Standby) і відобразить значення поточних вологості і температури в кімнаті\*. Ряд функцій, таких як налаштування годин і зміна дисплеїв доступні тільки в режимі Метеостанції (Standby).

Щоб активувати прилад, натисніть кнопку **Power**. За замовчуванням зволожувач вкліється в SMART-режимі AUTO, інтенсивність випаровування при цьому визначиться автоматично.

Якщо ви хочете задати приладу інші налаштування, керуйтеся розділом «Опис кнопок, режимів і функцій (стор. 12)».

\*При першому включенні в мережу приладу може знадобитися деякий час для того, щоб проаналізувати умови по температурі і вологості.

Рекомендуємо включити прилад в режимі зволоження Co (continuis) і дати попрацювати 60 хвилин і більше.

Опис приладу

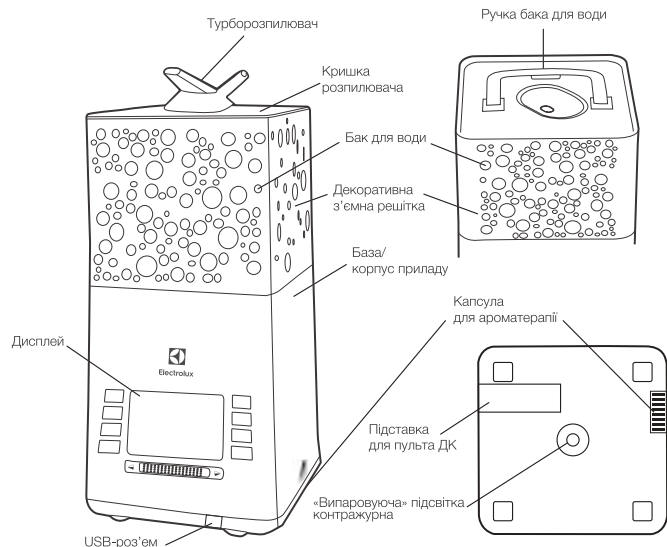

Мал. 1 Опис приладу

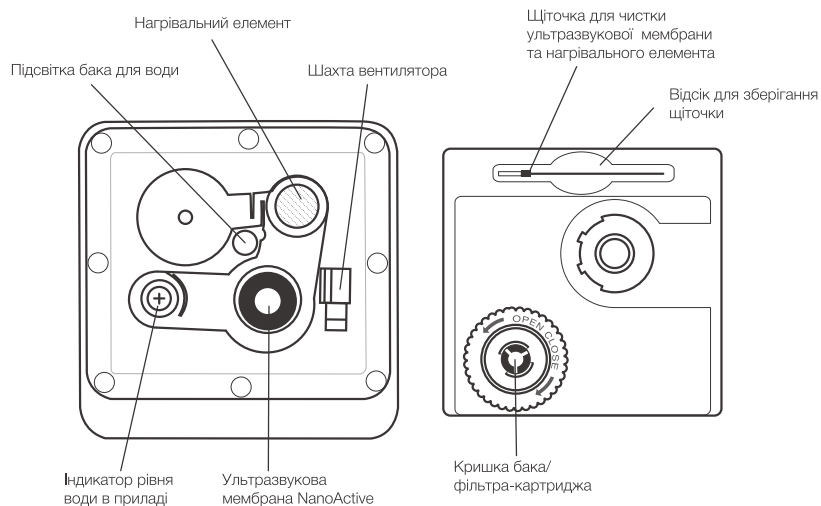

Мал. 2 Внутрішні частини приладу

\*При необхідності Ви можете докупити окремо IQ-модулі (Smart Eye і Wi-Fi догнл встановлюються в USB-порт) і / або IQ-метеопульт з технологією I-Feel. Це дозволить розширити можливості приладу і зробити його управління максимально зручним для вас.  
Для управління приладом через Wi-Fi необхідно придбати IQ-модуль Wi-Fi догнл і завантажити мобільний додаток Home Comfort: climatic appliances.

Детальну інформацію ви можете дізнатися на сайті WWW.HOME-COMFORT.IN.UA або по QR-коду, розміщеному на коробці або в інструкції.



Мал. 3 Панель управління

Короткий перелік режимів і функцій

10 режимів роботи

Прилад працює в режимі зволоження		Іконка
1	Ручний режим	
2	Автоматичний SMART-режим AUTO	1 натискання
3	Нічний SMART-режим NIGHT	2 натискання
4	Дитячий режим BABY	1 натискання
5	Імуностимулюючий режим HEALTH	2 натискання
6	Режим для занять спортом FITNESS	1 натискання
7	Режим для занять йогою YOGA	2 натискання
8	Режим медитації MEDITATION	3 натискання
Прилад перебуває в режимі Standby (режим очікування)**	9	Режим Метеостанції активація при включенні в мережу
	10	Демонстраційний режим 3 секунди*

\*Утримання клавіші протягом 3-х секунд

\*\*Режим Standby - режим очікування (прилад вимкнений з режиму зволоження. На дисплеї відображаються годинник, поточна вологість і / або температура в приміщенні).

20 функцій

Функція	Символ	Дія
1 Релаксаційне підсвічування	Light	1 натискання
2 Регулювання яскравості підсвічування	Light + [Progress Bar]	
3 Вмик./вимик. підсвічування бака	Light + [Play]	
4 Вмик./вимик. нижнього підсвічування контражур	Light + [Left Arrow]	
5 Установа тривалості горіння підсвічування	Light + Prana Timers + [Progress Bar]	
6 Тепла пара	Warm mist UV	1 натискання
7 Ультрафіолетова лампа	Warm mist UV	2 натискання
8 Іонізація	Ioniser	1 натискання
9 Відключення звуку	Ioniser	3 секунди*
10 Дихальний тренажер PRANA (Автоматичне налаштування)	Prana Timers	1 натискання
11 Дихальний тренажер PRANA (Ручне налаштування)	Prana Timers	2 натискання
12 Таймер відстрочки вимикання	Prana Timers	3 натискання
13 ВКЛ вкл. екранних годин при роботі в режимі зволоження	Prana Timers	3 секунди*
14 Блокування управління	[Left Arrow] + [Right Arrow]	
15 Годинники (установка часу)	Prana Timers	3 секунди*
16 Будильник (установка)	Prana Timers	3 секунди* ⇨
17 Таймер на включение ON	Prana Timers	3 секунди* ⇨
18 Таймер на включення OFF	Prana Timers	2 натискання
19 Таймер для медитацій	Prana Timers	3 секунди* ⇨
20 Смена дисплеев	Prana Timers	3 натискання

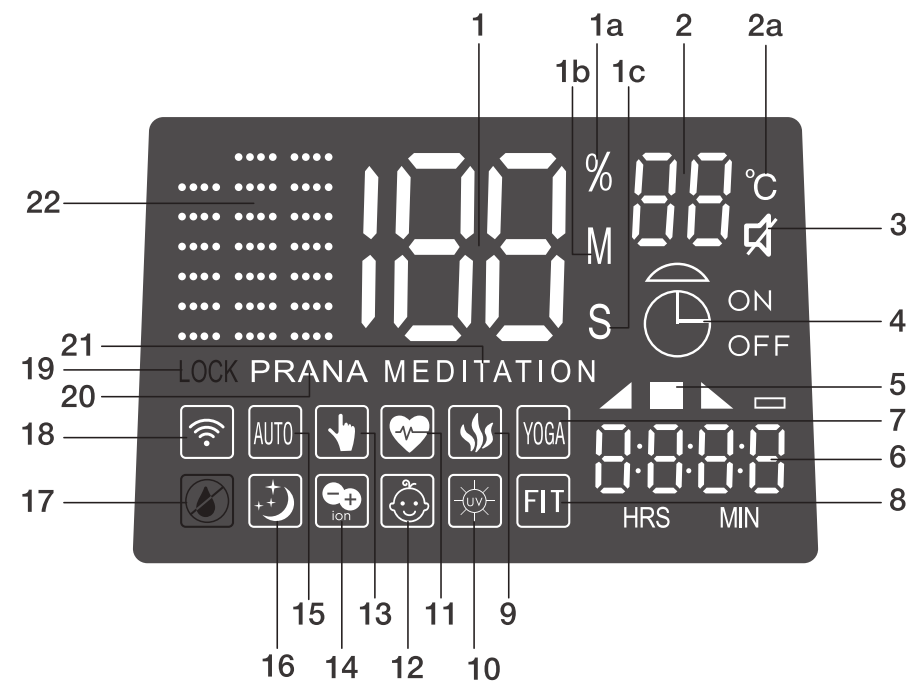

Мал. 4а Дисплей приладу

- Основна цифрова індикація  
1a. відображає рівень вологості  
1b. відображає час в хвилинах  
1c. відображає час в секундах
- Додаткова цифрова індикація  
2a. Відображає температуру в градусах
- Індикація беззвучної роботи приладу
- Індикація будильника, таймера відстрочки вимикання, програмованих таймерів включення / виключення пристрою
- Дихальна вправа (в режимі дихального тренажера)  
▲ - Вдих  
■ - Затримка дихання на вдиху  
▼ - Видих  
□ - Затримка дихання на видиху
- Екранний годинник
- Режим для занять йогою YOGA
- Режим для занять спортом FITNESS
- Тепла пара / Пастеризація води
- Стерилізація пара ультрафіолетовою лампою
- Імуностимулюючий режим HEALTH
- Дитячий режим BABY
- Режим ручного регулювання вологості і інтенсивності випаровування
- Озон
- Автоматичний SMART-режим AUTO
- Нічний SMART-режим NIGHT
- Індикація низького рівня води
- Індикація підключення Wi-Fi модуля
- Індикація блокування управління
- Індикація роботи дихального тренажера PRANA
- Режим медитації MEDITATION
- Індикація інтенсивності випаровування

⇨ - натискання на кнопку

\*Утримання клавіші протягом 3-х секунд



Мал. 4b Стандартний дисплей для режимів зволоження

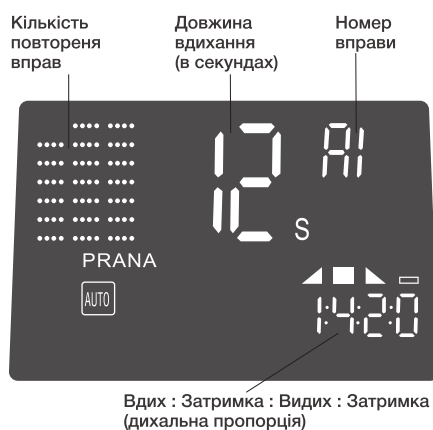



Мал. 4c Дисплей дихального тренажера PRANA (на прикладі PRANA AUTO)

## Опис кнопок, режимів і функцій

Power	Якщо прилад включений в мережу, він автоматично починає працювати в режимі Метеостанції (Standby). На дисплеї відображається поточна вологість і температура в приміщенні. Щоб включити прилад, натисніть кнопку <b>Power</b> . Зволожувач почне працювати в SMART-режимі AUTO.
<b>Якщо прилад працює в режимі зволоження</b>	
⇒ SMART-режим AUTO  ⇒ SMART-режим NIGHT (нічний режим)  ⇒	
Auto Night	<p><b>1 натискання</b> В SMART-режимі AUTO зволожувач кожен хвилину діагностує поточну вологість у приміщенні і звіряє її з оптимальною. При необхідності прилад збільшує або припиняє випаровування.</p> <p><b>2 натискання</b> У Нічному режимі NIGHT SMART зволожувач працює так само, як в режимі AUTO SMART, але через 30 секунд після вибору режиму дисплей гасне, залишається видимою тільки індикація Нічного режиму і Годинники (Годинник можна відключити затисненням кнопки <b>Prana Timers</b> на 3 сек.). Щоб активувати дисплей, торкніться будь-якої кнопки або сенсорної шкали. Якщо Ви торкнулися кнопки 1 раз - через 30 секунд після останнього торкання прилад повернеться в режим роботи Night. Для переходу з нічного режиму торкніться повторно будь-якої клавіші.</p>
Baby Health	<p>⇒ Дитячий режим BABY  ⇒ Імуностимулюючий режим HEALTH  ⇒</p> <p><b>1 натискання</b> У Дитячому режимі BABY зволожувач підтримує рекомендовану малюкам вологість 55% і автоматично включає систему стерилізації пари - бактеріцидну ультрафіолетову лампу і пастеризацію води. Увага: в цьому режимі енергоспоживання приладу зростає!</p> <p><b>2 натискання</b> Імуностимулюючий режим HEALTH призначений для використання людьми з чутливою слизовою, алергіків, а також в період застуд. У імуностимулюючі режимі зволожувач м'яко підтримує рівень вологості 48-50%. Увага: в цьому режимі енергоспоживання приладу зростає!</p>

Fitness Yoga	<p>⇒ Режим для занять спортом FITNESS  ⇒ Режим для занять йогою YOGA  ⇒ Режим медитації MEDITATION  ⇒</p> <p><b>1 натискання</b> Режим для занять спортом FITNESS призначений для занять спортом, аеробікою, фітнесом. Режим запускається через 30 секунд після натискання кнопки, даючи час підготуватися або поміняти налаштування приладу. У режимі FITNESS зволожувач працює 60 хвилин, підтримує більш низьку вологість ніж зазвичай і включає подвійне підсвічування синього кольору з максимальною яскравістю для додання бадьорості. На дисплеї замість вологості відображується час, що минув з початку запуску режиму FITNESS, в хвилинах.</p> <p><b>2 натискання</b> Режим для занять йогою YOGA призначений для занять йогою, калланетикою. Режим запускається через 30 секунд після натискання кнопки, даючи час підготуватися або поміняти налаштування приладу. У режимі YOGA зволожувач працює 90 хвилин, підтримує вологість 40%-45% і включає подвійне підсвічування з циклічною зміною кольорів, яку можна використовувати як світловий таймер. За замовчуванням інтервал зміни кольорів - 30 секунд (можна змінити, затиснувши кнопки <b>Light</b> і <b>Prana Timers</b> і вибравши значення на сенсорній шкалою). На дисплеї замість вологості відображується час, що минув з початку запуску режиму, в хвилинах.</p> <p><b>3 натискання</b> Режим медитації MEDITATION призначений для медитацій і створення спокійної, розслаблюючої атмосфери. Режим MEDITATION запускається через 30 секунд після натискання кнопки, даючи час прийняти зручну позу або поміняти налаштування приладу. За замовчуванням в режимі MEDITATION зволожувач працює 20 хвилин (час можна змінити, провівши по сенсорній шкалі, або кнопками  та ) та вмикає подвійне підсвічування зеленого кольору з мінімальною яскравістю. Поки прилад працює в режимі MEDITATION, він підтримує оптимальну вологість, а на дисплеї замість вологості відображується час, що минув з початку запуску режиму, в хвилинах.</p>
	<p>Рух пальця по сенсорній шкалі переводить зволожувач в Ручний режим і дозволяє задати бажаний рівень вологості - від 30% до 80% з кроком 5%. Індикація (режим CONTINIUS) «Со» означає, що прилад буде випаровувати без обмеження рівня вологості. Якщо протягом 1 хвилини в Ручному режимі заданий тільки рівень вологості, зволожувач визначить інтенсивність випаровування автоматично. Перейти до ручних налаштувань можна з будь-якого режиму, крім режиму NIGHT.</p>
	<p>Натискання будь-якої з цих кнопок переводить зволожувач в Ручний режим і дозволяє задати бажану інтенсивність випаровування - від 1 до 3. Якщо протягом 1 хвилини в Ручному режимі задана тільки інтенсивність випаровування, прилад буде випаровувати з заданою інтенсивністю до тих пір, поки вологість не підніметься до 60%. Якщо протягом 1 хвилини в Ручному режимі задані і інтенсивність випаровування, і рівень вологості, прилад досягне заданої вологості з заданою інтенсивністю і припинить випаровувати, поки рівень вологості не опуститься нижче бажаного. Перейти до ручних налаштувань можна з будь-якого режиму, крім режиму NIGHT.</p>
Light	<p>⇒ Циклічна зміна кольорів ⇒ Синій колір ⇒ Зелений колір ⇒ Білий колір ⇒ Підсвічування не горить ⇒ Ця кнопка включає дворівневе релаксаційні освітлення Relax Therapy.</p> <p>Комбінації кнопок для індивідуальних налаштувань: <b>Light</b> +  - вмикання/ вимкнення парятяся підсвічування (нижче підсвічування) <b>Light</b> +  - вмикання/ вимкнення бака для води (верхнє освітлення) <b>Light</b> +  - зміна яскравості освітлення від 1 до 3 <b>Light</b> + <b>Prana Timers</b> +  або  або  - вибір часу горіння кожного кольору при циклічній зміні кольорів</p>
Warm mist UV	<p>⇒ Тепла пара (пастеризація води)  ⇒ Тепла пара (пастеризація води) та УФ-лампа  ⇒ УФ-лампа  ⇒ Функції вимкнені ⇒</p> <p>Послідовне натискання цієї кнопки дозволить вам вибрати спосіб знезараження: пастеризацію води, бактеріцидну ультрафіолетову лампу або обидві ці функції разом, не переходячи в режим HEALTH або BABY.</p> <p>Рекомендується використовувати функцію теплої пари в холодну пору року - для створення комфортних умов в приміщенні. Дана кнопка активна тільки коли прилад працює в режимі зволоження!</p> <p>Увага: при включенні функції теплої пари енергоспоживання приладу зростає!</p>
Ioniser	<p>⇒ Іонізація  ⇒ Функція вимкнена ⇒</p> <p>Ця кнопка вмикає генератор негативно заряджених іонів (аніонів). Аніони провокують дрейф позитивно заряджених частинок пилу, сприяючи очищенню повітря. Помірні іонізація повітря зміцнює нервову і кровоносні системи, покращує діяльність легенів і служить ефективним захистом від респіраторних захворювань, таких як астма і пневмонія. Дана кнопка активна тільки коли прилад працює в режимі зволоження! <b>Примітка:</b> про можливість застосування іонізатора і оптимальний час його роботи рекомендується проконсультуватися з лікарем.</p>
Ioniser 3 секунди	<p><b>Відключення звукового сигналу приладу</b> Затискання цієї кнопки на 3 секунди відключає / включає всі звукові сигнали приладу, крім Будильника і звуків таймер для медитації. Для включення звукового сигналу повторно натисніть і утримуйте кнопку Ioniser протягом 3 сек.</p>



⇒ Дихальний тренажер PRANA AUTO (автоматичне управління) PRANA  ⇒ дихальний тренажер PRANA MANUAL (настроювані вправи) PRANA  ⇒ Таймер відстроки вимкнення   
⇒ Дихальний тренажер PRANA (мал.4с) дозволяє збільшити об'єм легенів, прискорити обмін речовин і збагатити кров киснем. Светоцифрові індикації дихального тренажера дозволяють з легкістю дотримуватися правильні пропорції вдиху, видиху і затримок дихання.



У дихального тренажера PRANA 4 автоматичних вправи (A0, A1, A2, A3) і до 20 налаштованих.

Дихальна вправа	Вдих	Затримка на вдиху	Видих	Затримка на видиху
<b>A0</b>	1	4	2	0
<b>Довжина вдиху 6 сек.</b>	6 сек.	24 сек.	12 сек.	0 сек.
<b>A1</b>	1	4	2	0
<b>Довжина вдиху 12 сек.</b>	12 сек.	48 сек.	24 сек.	0 сек.
<b>A2</b>	1	4	2	0
<b>Довжина вдиху 24 сек.</b>	24 сек.	96 сек.	48 сек.	0 сек.
<b>A3</b>	1	4	2	0
<b>Довжина вдиху 36 сек.</b>	36 сек.	144 сек.	72 сек.	0 сек.



За замовчуванням включається подвійне підсвічування з середньою яскравістю (можна змінити). Для зручності тренажер запускається через 30 секунд після того, як виконано всі необхідні налаштування. Після запуску тренажера:

синій колір підсвічування - вдих  
зелений колір підсвічування - затримка дихання на вдиху  
білий колір підсвічування - видих  
підсвічування не горить - затримка дихання на видиху.

#### 1. НАТИСКАННЯ

При виборі PRANA AUTO рухом пальця по сенсорній шкалі або кнопками  та  можна вибрати одне з 4-х автоматичних вправ (A0, A1, A2, A3).

#### 2. НАТИСКАННЯ

При виборі PRANA MANUAL ви можете самостійно задати будь-яку характеристику вправи: вибрати Довжину Вдиху (тривалість Видиху і Затримок дихання перерахована автоматично), виключити Затримки дихання або змінити дихальну пропорцію (наприклад, зробити Вдих рівним видиху). Щоб змінити миготливу характеристику, проведіть пальцем по сенсорній шкалою. Щоб перейти до іншої характеристики, натисніть  або .

**Примітка:** перед початком занять дихальною гімнастикою рекомендується проконсультуватися з лікарем.

Більш детальну інформацію про роботу з дихальним тренажером PRANA дивіться на сайті [WWW.HOME.COMFORT.IN.UA](http://WWW.HOME.COMFORT.IN.UA)

#### 3. НАТИСКАННЯ

Таймер відстроки вимкнення дозволяє відключити прилад через завдань кількість годин. Кількість годин вибирається на сенсорній шкалі (від 1 до 24) і відображається на місці гігрометра. Через 15 секунд після того, як час задано, цифри припиняють блимати, і прилад повертається в колишній режим роботи. Для відключення 24-таймера необхідно вибрати значення «\_».

Затискання цієї кнопки на 3 секунди відключає /включає екранні годинник приладу при роботі в режимі зволоження.

Prana

Timers

Prana

Timers

3 секунди

#### Якщо прилад неактивний (Режим очікування Standby)

Врежимі Метеостанції рухом пальця по сенсорній шкалою можна перемикає дисплеї (стор. 26 мал. 5).

⇒ Годинник ⇒ Гігрометр + Термометр ⇒ Гігрометр + Термометр + Годинник ⇒



В режимі Метеостанції затисніть **Prana Timers** на 3 секунди, щоб перейти в режим налаштування Годинника, Будильника і Програмованих таймерів.

⇒ Годинник ⇒ Будильник ⇒ Таймер вмикання ⇒ Таймер вимкнення ⇒ Таймер для медитації1  
⇒ Таймер для медитації2 ⇒ Таймер для медитації3 ⇒ Коротке натискання **Prana Timers** перемикає між налаштуванням Годинника, Будильника і Програмованих таймерів.

 - рухом пальця по сенсорній шкалі можна змінити миготливу настрійку.

Щоб вийти з режиму налаштування, повторно затисніть **Prana Timers** на 3 секунди.

**Будильник-антистрес Health Wake** - інноваційне рішення, яке дозволяє зробити пробудження комфортним за рахунок поступово наростаючої інтенсивності випаровування води, збільшення яскравості підсвічування бака білого кольору, а також прийомного звукового сигналу. Налаштування будильника проводиться шляхом вибору часу пробудження, а також установи часу інтервалу між сигналами будильника (від 5 до 60 хвилин).

 та  - здійснюють перехід до наступного налаштування. Будильник повинен бути встановлений і збережений не пізніше, ніж за 6 хвилин до включення.

Принцип роботи будильника:

Прилад включається за 6 хвилин до спрацювання звукового сигналу у встановлений час на мінімальній швидкості зволоження і яскравості підсвічування. За 4 хвилини до спрацювання звукового сигналу швидкість зволоження і яскравість підсвічування збільшуються. За 2 хвилини прилад буде працювати на максимальній швидкості зволоження і з найяскравішою підсвічуванням. У встановлений час пролунає звуковий сигнал. Якщо не відключити будильник, через встановлений проміжок часу будильник продзвенить 2 раз.

**Увага!** Налаштування часу будильника зберігаються в пам'яті приладу і повторюються кожен день. При необхідності не забувайте міняти час спрацювання звукового сигналу. Якщо прилад з мережі налаштування будильника обнуляються.

Prana

Timers

3 секунди



Годинник

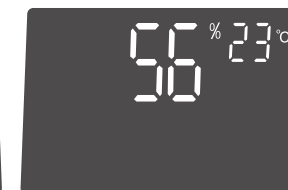

Гігрометр+Термометр

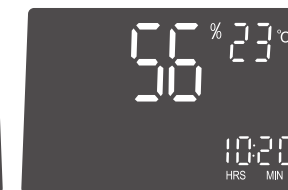

Гігрометр+Термометр+Годинник

Мал. 5 Дисплей приладу в режимі метеостанції

**Табл.1 Оптимальні значення температури і відносної вологості для жителя середньої смуги**

≤20	60
21-22	55
23-24	50
25-26	45
≥27	40

#### Чищення і обслуговування

Для продовження терміну служби вашого приладу рекомендується його чистити не менше 1 разу на тиждень.

1. До початку чищення необхідно вимкнути прилад кнопкою **Power** (мал. 3) та відключити пристрій від мережі.
2. Зніміть кришку розпилювача і вийміть бак для води, взявшись за ручку (мал. 1). Злийте воду з бази приладу. Слідкуйте за тим, щоб вода не потрапила в шахту вентилятора. Якщо це сталося, необхідно дати приладу висохнути і звернутися в сервісний центр.



**Не використовуйте агресивні луги або абразивні речовини - вони можуть пошкодити елементи приладу! Використання подібних засобів для чищення знімає гарантійні зобов'язання з виробника і продавця.**

3. Очистіть ультразвукову мембрану і нагрівальний елемент (мал. 2) щіточкою, передбаченою в комплекті. Допустима чистка неагресивними м'якими засобами.
4. Не допускайте, щоб вода в приладі застоювалася - це може привести до появи неприємних запахів.
5. Якщо Ви не користуєтесь зволожувачем повітря, очистіть прилад відповідно до вищеописаних інструкцій і висушіть його. Рекомендуємо використовувати для зберігання оригінальну упаковку.

#### Заміна фільтра-картриджа

Зволожувач укомплектований фільтром-картриджем з демінералізуємим наповнювачем. Фільтр використовується для очищення води від мінеральних речовин і запобігає появі білого нальоту на меблях. При зниженні ефективності фільтра рекомендується замінити його на новий.

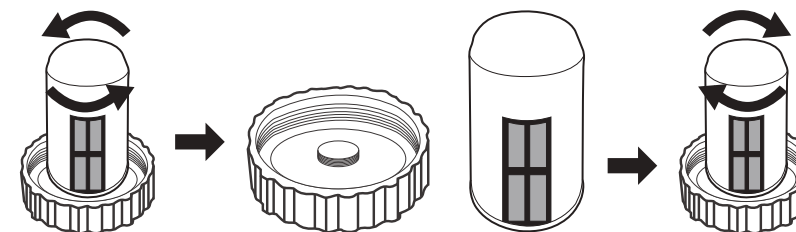

Мал.6 Заміна фільтра-картриджа

## Технічні характеристики

Модель	EHU-3810D/ EHU-3815D YOGAhealthline®
Напруга	220-240 В/~50-60 Гц
Споживча потужність	30/110 Вт
Витрати води	до 550 мл/ч
Обсяг води, що вміщується	6,3 л
Рекомендована площа /обсяг приміщення	50 м²/125 м³
Рівень шуму	до 38 дБ(А)
Захист від ураження електричним струмом	II
Розміри (ВхШхГ)	450x209x209 мм
Вага (нетто)	2,9 кг
В комплекті:	Щіточка для чищення ультразвукової мембрани, демінералізується фільтр-картридж (артикул 3738).

Виробник залишає за собою право вносити зміни в конструкцію, комплектацію або технологію виготовлення з метою поліпшення його властивостей, без попереднього повідомлення.

## Пошук і усунення несправностей

Проблема	Можлива причина	Спосіб усунення
Зволожувач повітря не працює	<ul style="list-style-type: none"> <li>Шнур живлення не приєднаний</li> <li>Відсутня вода в баці (горить індикатор нестачі води)</li> <li>Бак нещільно встановлений в базі (горить індикатор нестачі води)</li> </ul>	<ul style="list-style-type: none"> <li>Підключіть шнур живлення до електричної мережі</li> <li>Наповніть бак водою і щільно встановіть в приладі</li> <li>Встановіть бак рівно по вертикалі</li> </ul>
Кнопка "Power" натиснута, зволожувач не працює	<ul style="list-style-type: none"> <li>Занадто багато води в базі приладу</li> </ul>	<ul style="list-style-type: none"> <li>Обережно злийте зайву воду з бази приладу (стежте за тим, щоб вона не потрапила в шахту вентилятора - мал. 2) і встановіть бак назад</li> </ul>
Прилад працює, але дисплей згас	<ul style="list-style-type: none"> <li>Прилад працює в нічному режимі NIGHT SMART</li> </ul>	<ul style="list-style-type: none"> <li>Торкніться будь-якої кнопки - дисплей включиться на 30 секунд. Якщо в цей час ви виберете інший режим, дисплей більше не згасне</li> </ul>
Слабкий вихід пари	<ul style="list-style-type: none"> <li>Занадто багато сольових відкладень на ультразвуковій мембрані</li> <li>ГБрудна вода в баку, або воду в приладі давно не міняли</li> </ul>	<ul style="list-style-type: none"> <li>Обережно почистіть мембрану, не пошкодивши її</li> <li>Замініть воду в баку, вона повинна бути чистою</li> </ul>
Пара виходить з-під кришки розпилювача	<ul style="list-style-type: none"> <li>Кришка розпилювача встановлена нещільно</li> </ul>	<ul style="list-style-type: none"> <li>Встановіть кришку розпилювача правильно</li> </ul>
Білий наліт навколо зволожувача	<ul style="list-style-type: none"> <li>Закінчився ресурс фільтра-картриджа для демінералізації</li> </ul>	<ul style="list-style-type: none"> <li>Замініть фільтр-картридж для демінералізації</li> </ul>
Прилад видає сторонній запах	<ul style="list-style-type: none"> <li>Запах може видавати новий пластик приладу</li> <li>В приладі давно не міняли воду</li> </ul>	<ul style="list-style-type: none"> <li>Зніміть кришку розпилювача, дістаньте бак для води і в відкритому стані дайте приладу постояти близько 12 годин. запах вивітриться</li> <li>Замініть воду в баку, вона повинна бути чистою</li> </ul>
Прилад показує високі значення на дисплеї	<ul style="list-style-type: none"> <li>Волога потрапила на датчик вологості</li> </ul>	<ul style="list-style-type: none"> <li>Встановіть режим Continius (CO) і дайте попрацювати приладу не менше 60 хвилин і більше.</li> </ul>
Прилад видає сторонні звуки	<ul style="list-style-type: none"> <li>Можливий резонанс баку для води, якщо він порожній</li> <li>Прилад встановлений на нерівній або рухомій поверхні</li> </ul>	<ul style="list-style-type: none"> <li>Наповніть бак водою</li> <li>Встановіть прилад на гладкій, рівній і твердій поверхні</li> </ul>

Якщо після спроби усунення неполадки проблема не вирішена, зверніться в авторизований сервісний центр у Вашому регіоні, або до торговельного представника.

## Зберігання пристрої

Виконайте очистку зволожувача повітря відповідно до наведеної вище процедури ретельно висушіть його. Рекомендується зберігати пристрій в оригінальній упаковці при кімнатній температурі.

## Гарантія

Гарантійне обслуговування здійснюється відповідно до гарантійних зобов'язань, перерахованих в гарантійному талоні.

**АДРЕСИ СЕРВІСНИХ ЦЕНТРІВ ВИ МОЖЕТЕ ЗНАЙТИ НА САЙТІ [WWW.HOME-COMFORT.IN.UA](http://WWW.HOME-COMFORT.IN.UA) АБО У ВАШОГО ПРОДАВЦЯ.**

## Утилізація

Після закінчення терміну служби прилад слід утилізувати. Норми утилізації залежать від регіону Вашого проживання. Детальну інформацію по утилізації зволожувача Ви можете отримати у представника місцевого органу влади.

**Термін служби приладу - 5 років.**

## Сертифікація продукції

Товар сертифікований на території України, відповідає вимогам нормативних документів:

ДСТУ CISPR 14-1:2004, ДСТУ CISPR 14-2:2007, ДСТУ IEC 61000-3-2:2004, ДСТУ EN 61000-3-3:2004, ДСТУ IEC 61335-2-40:2003,

За сертифікат відповідності Ви можете звернутись до продавця.

Інформація про сертифікацію продукції оновлюється щорічно. (При відсутності копії нового сертифіката в коробці, запитуйте копію у продавця).

Дата виробництва вказується на етикетці на коробці.

**Виробник:**

CIA «Грін Трейс»

**Адреса виробника:**

ЛВ-1004 Латвія, Рига, ул. Бікенсалас, 6.

E-mail: [info@greentrace.lv](mailto:info@greentrace.lv)

**Імпортер в Україні:**

ТОВ «Торговий дім Клімат Країни». Адреса: 08322, Київська обл., Бориспільський р-н., с. Проліски, вул. Промислова, 9, офіс 4

**Дата виготовлення вказується на етикетці на приладі.**

Виробник залишає за собою право на внесення змін до конструкції та характеристики приладу.

Виготовлено в Китаї.

Electrolux is a registered trademark used under license from AB Electrolux (publ.).

Електролюкс - зареєстрована торгова марка, яка використовується відповідно до ліцензії Electrolux AB (публ.).



Ф.И.О. покупателя/ П.И.Б. покупателя:.....

.....

Адрес/Адреса: .....

.....

Телефон/ Телефон:.....

Код заказа/ Код заповлення: .....

Дата ремонта/ Дата ремонту: .....

Сервис-центр/Сервис-центр:.....

Мастер/Майстер: .....

Ф.И.О. покупателя/ П.И.Б. покупателя:.....

.....

Адрес/Адреса: .....

.....

Телефон/ Телефон:.....

Код заказа/ Код заповлення: .....

Дата ремонта/ Дата ремонту: .....

Сервис-центр/Сервис-центр:.....

Мастер/Майстер: .....

# Гарантійний талон

Дійсний документ не обмежує визначені законом права споживачів, але доповнює й уточнює обговорені законом зобов'язання, що припускають угоду сторін або договір.

### Правильне заповнення гарантійного талона

Уважно ознайомтеся з гарантійним талоном і простежте, щоб він був правильно заповнений і мав штамп Продавця. При відсутності штампа Продавця і дати продажу (або касового чека з датою продажу) гарантійний термін виробу відлікуюється з дати виробництва виробу. Для газових котлів, колонок, спліт-систем і фенкоілов слід також обов'язково вказувати дату (також є обов'язковим є вказування дати) введення в експлуатацію і штамп авторизованої організації, що здійснювала введення в експлуатацію.

### Зовнішній вигляд і комплектність виробу

Ретельно перевірте зовнішній вигляд виробу і його комплектність, усі претензії стосовно зовнішнього вигляду і комплектності виробу пред'являйте Продавцеві при покупці виробу.

### Установка (підключення) виробу

З метою Вашої безпеки установка (підключення) виробів, що працюють на газі, допускається винятково фахівцями й організаціями, що мають ліцензії на даний вид робіт. Продавець (виготовлювач) не несе відповідальності за недоліки виробу, що виникли через його неправильну установку (підключення).

Для установки (підключення) електричних водонагрівачів рекомендуємо звертатися в наші сервісні центри. Ви можете скористатися послугами будь-яких інших кваліфікованих фахівців, однак Продавець (виготовлювач) не несе відповідальності за недоліки виробу, що виникли через його неправильну установку (підключення).

Установка (підключення) кондиціонерів типу спліт-система повинна виконуватися фахівцями компанії, авторизованих на продаж і/або монтаж і гарантійне обслуговування даного типу устаткування, що мають ліцензію на даний вид робіт. Продавець (виготовлювач) не несе відповідальності за недоліки виробу, що виникли через його неправильну установку (підключення).

Додаткову інформацію про цей і інші виробу Ви можете одержати в Продавця.

Модель	Серійний номер
Дата покупки	
Штамп продавця	
Дата пуску в експлуатацію	
Штамп організації, що робила пуск в експлуатацію	

### Вітаємо Вас із придбанням техніки відмінної якості!

У конструкцію, комплектацію або технологію виготовлення виробу, з метою поліпшення його технологічних характеристик, можуть бути внесені зміни. Такі зміни вносяться у виріб без попереднього повідомлення Покупця і не несуть зобов'язань по зміні/поліпшенню раніше випущених виробів.

Переконливо просимо Вас щоб уникнути непорозумінь до установки/експлуатації виробу уважно вивчити його інструкцію з експлуатації. Забороняється вносити в Гарантійний талон будь-які зміни, а також стирати або переписувати які-не-

будь зазначені в ньому дані. Дійсна гарантія має силу, якщо Гарантійний талон правильно/чітко заповнений і в ньому зазначені: найменування і модель виробу, його серійні номери, дата продажу, а також є підпис уповноваженої особи і штамп Продавця.

Гарантійний термін на зволожувачі повітря і на мобільні кондиціонери складає 24 (двадцять) місяців із дня продажу виробу Покупцеві.

Гарантійний термін на аксесуари для зволожувачів повітря IQ-метеопульт EHU / RC-10, EHU / RC-15, змінні керуючі IQ-модулі EHU / WF-10, EHU / WF-15, EHU / SM-10, EHU / SM-15 становить 12 (дванадцять) місяців з дня продажу виробу Покупцеві.

Гарантійний термін на виробу (водонагрівальні прилади) серій EWH SL, EWH S, EWH R, EWH Digital, EWH Slim визначається в такий спосіб: на водомісткій ємності (сталевий бак) гарантійний термін на ушкодження від корозії складає 96 (дев'яносто шість) місяців, а на інші елементи виробу гарантійний термін складає 24 (двадцять чотири) місяці.

Дійсна гарантія поширюється на виробничий або конструкційний дефект виробу. Дійсна гарантія містить у собі виконання уповноваженим сервісним центром ремонтних робіт і заміну дефектних деталей виробу в сервісному центрі або в Покупця (по розсуду сервісного центру). Гарантійний ремонт виробу виконується в терміни, передбачені Законом «Про захист прав споживачів».

Зазначений вище гарантійний термін поширюється тільки на виробу, що використовуються в особистих, сімейних або домашніх цілях, не зв'язаних з підприємницькою діяльністю. У випадку використання виробу в підприємницькій діяльності, його гарантійний термін складає 3 (три) місяці. Гарантійний термін на комплектуючі виробу (деталі, які можуть бути зняті з виробу без застосування яких-небудь інструментів, тобто шукалки, полічки, грати, кошки, насадки, цупки, трубки, шланги, коронки палинківок і ін. подібні комплектуючі/складових частин.

Гарантійний термін на нові комплектуючі виробу або складові частини, установлені на виріб при гарантійному або платному ремонті, або придбані окремо від виробу, складає три місяці з дня видачі Покупцеві виробу по закінченні ремонту, або продажу останньому цих комплектуючих/складових частин.

Дійсна гарантія дійсна тільки на території України на виробу, куплені на території України. Дійсна гарантія не дає права на відшкодування і покриття збитку, що відбувся в результаті переробки і регулювання виробу, без попередньої письмової згоди виготовлювача, з метою приведення його у відповідність з національними або місцевими технічними стандартами і нормами безпеки, що діють у будь-якій іншій країні, у якій цей виріб був спочатку проданий.

Продавець і Виготовлювач знімають із себе усю відповідальність за будь-які несприятливі наслідки, зв'язані з використанням купленого виробу без затвердженого плану монтажу і дозволу відповідних організацій.

### ДІЙСНА ГАРАНТІЯ НЕ ПОШИРЮЄТЬСЯ НА:

- періодичне обслуговування і сервісне обслуговування виробу (чищення, заміну фільтрів);
- будь-які адаптації і зміни виробу, у т.ч. з метою удосконалення і розширення звичайної сфери його застосування, що зазначена в Інструкції з експлуатації виробу, без попередньої письмової згоди виготовлювача.

### ДІЙСНА ГАРАНТІЯ НЕ НАДАЄТЬСЯ У ВИПАДКАХ:

- якщо буде цілком /частково змінений, стертий, вилучений або буде нерозбірливий серійний номер виробу;
- використання виробу не по його прямому призначенню, не відповідно до його Інструкції по експлуатації, у тому числі, експлуатації виробу з переваженням або спільно з допоміжним устаткуванням, Продавцем, що не рекомендується, (виготовлювачем);
- наявності на виробі механічних ушкоджень (сколовши, тріщини, і т.д.), впливів на виріб надмірної сили, хімічно агресивних речовин, високих температур, підвищеної вологості/запиленні, концентрованих парів, якщо що-небудь з перерахованого стало причиною несправності виробу ;
- ремонту/налагодження/інсталяції/адаптації/ пуску в експлуатацію виробу не уповноваженими на те організаціями/особами;
- стихійних лих (пожежа, повінь і т.д.) і інших причин, що знаходяться поза контролем Продавця (виготовлювача) і Покупця, що заподіяли шкоди виробові;
- неправильного підключення виробу до електричної, газової або водогінної мережі, а також несправностей (невідповідності робочим параметрам і безпеці) електричної, газової або водогінної мережі й інших зовнішніх мереж ;
- дефектів, що виникли внаслідок влучення усередину виробу сторонніх предметів, рідин, комах і продуктів їхньої життєдіяльності, і т.д.
- неправильного збереження виробу;
- необхідності заміни ламп, фільтрів, елементів живлення, акумуляторів, запобіжників, а також скляних/порцелянових/

матер'яних і переміщуваних вручну деталей і інших додаткових деталей, що швидко зношуються, та змінних деталей (комплектуючих) виробу, що мають власний обмежений період працездатності, у зв'язку з їх природним зносом, або якщо така заміна передбачена конструкцією і не зв'язана з розбиранням виробу;

- дефектів системи, у якій виріб використовувався як елемент цієї системи.

### Особливі умови гарантійного обслуговування водонагрівальних приладів

Дійсна гарантія не надається, якщо несправності у водонагрівальних приладах виникли в результаті: замерзання або всього лише одноразового перевищення максимально допустимого тиску води; зазначеного на заводській таблиці з характеристиками водонагрівального приладу ; експлуатації без захисних пристроїв або пристроїв, що не відповідають технічним характеристикам водонагрівальних приладів ; використанням корозійно-активної води, не призначеної для питва; корозії від електрохімічної реакції, несвоєчасного технічного обслуговування водонагрівальних приладів відповідно до інструкції по експлуатації (наприклад: недотримання встановлених інструкцією термінів по заміні магнієвого анода і т.д.).

### Особливі умови гарантійного обслуговування зволожувачів повітря

В обов'язковому порядку при експлуатації ультразвукових зволожувачів повітря необхідно використовувати оригінальний фільтр-картридж для зм'якшення води. Рекомендуються використовувати дистильовану або попередньо очищену воду. Термін служби фільтра-картриджа залежить від ступеня твердості використовуваної води і може не прогнозовано зменшуватися, в результаті чого можливе утворення білого осаду навколо зволожувача повітря і на мембрані самого зволожувача повітря (даний осад може не віддалитися і за допомогою прикладеної до зволожувача повітря щіткою). Для зниження ймовірності виникнення такого осаду фільтр-картридж вимагає періодичної своєчасної заміни. Внаслідок вироблення ресурсу фільтрів в зволожувачі повітря може зникнути продуктивність виходу вологи, що вимагає регулярної періодичної заміни фільтрів відповідно до інструкції по експлуатації. За перерахованих в дійсному пункті несправності зволожувачів повітря і виниклих у зв'язку з такими несправностями який-небудь збиток у Покупця і третіх осіб Продавець, Імпортер, Виготовлювач відповідальності не несуть і дійсна гарантія на такі несправності зволожувачів повітря не поширюється. При експлуатації зволожувачів повітря рекомендується використовувати тільки оригінальні аксесуари виробника.

З моменту підписання Покупцем Гарантійного талона вважається, що:

- Уся необхідна інформація про куплений виріб і його споживчі властивості в відповідності зі ст. 15 Закону «Про захист прав споживачів» надана Покупцеві в повному обсязі;
- Покупць одержав Інструкцію з експлуатації купленого виробу російською та ..... мовою;

- Покупць ознайомлений і згодний з умовами гарантійного обслуговування/особливостями експлуатації купленого виробу;
- Покупць претензій до зовнішнього вигляду/комплектності .....

купленого товару не має.

Покупць: \_\_\_\_\_

Підпис: \_\_\_\_\_ Дата: \_\_\_\_\_

якщо виріб перевірявся в присутності Покупця написати «роботі»

ІЗЬМАЄТЬСЯ МАСТЕРОМ ПРИ ОБСЛУЖИВАННІ/ВИЛУЧАЄТЬСЯ МАЙСТРОМ ПРИ ОБСЛУГОВУВАННІ

**ТАЛОН НА ГАРАНТІЙНЕ ОБСЛУЖИВАННЯ/ ТАЛОН НА ГАРАНТІЙНЕ ОБСЛУГОВУВАННЯ**

**Electrolux**

Модель/ Модель: .....

Серійний номер/ Серійний номер: .....

Дата покупки/Дата покупки: .....

Штамп продавця/ Штамп продавця

Дата пуску в експлуатацію/ Дата пуску в експлуатацію: .....

Штамп організації, прозводившей пуск в експлуатацію/ Штамп організації, що робила пуск в експлуатацію

ІЗЬМАЄТЬСЯ МАСТЕРОМ ПРИ ОБСЛУЖИВАННІ/ВИЛУЧАЄТЬСЯ МАЙСТРОМ ПРИ ОБСЛУГОВУВАННІ

**ТАЛОН НА ГАРАНТІЙНЕ ОБСЛУЖИВАННЯ/ ТАЛОН НА ГАРАНТІЙНЕ ОБСЛУГОВУВАННЯ**

**Electrolux**

Модель/ Модель: .....

Серійний номер/ Серійний номер: .....

Дата покупки/Дата покупки: .....

Штамп продавця/ Штамп продавця

Дата пуску в експлуатацію/ Дата пуску в експлуатацію: .....

Штамп організації, прозводившей пуск в експлуатацію/ Штамп організації, що робила пуск в експлуатацію



маслонаполненные радиаторы



мобильные кондиционеры



сплит-системы



газовые колонки



проточные водонагреватели



накопительные водонагреватели



тепловентиляторы



конвекторы-трансформеры



электрические камины



мойки воздуха



увлажнители



сушилки для рук

Ф.И.О. покупателя/ П.И.Б. покупателя:.....

Адрес/Адреса: .....

Телефон/ Телефон:.....

Код заказа/ Код заповнення: .....

Дата ремонта/ Дата ремонту: .....

Сервис-центр/Сервис-центр:.....

Мастер/Майстер: .....

Ф.И.О. покупателя/ П.И.Б. покупателя:.....

Адрес/Адреса: .....

Телефон/ Телефон:.....

Код заказа/ Код заповнення: .....

Дата ремонта/ Дата ремонту: .....

Сервис-центр/Сервис-центр:.....

Мастер/Майстер: .....

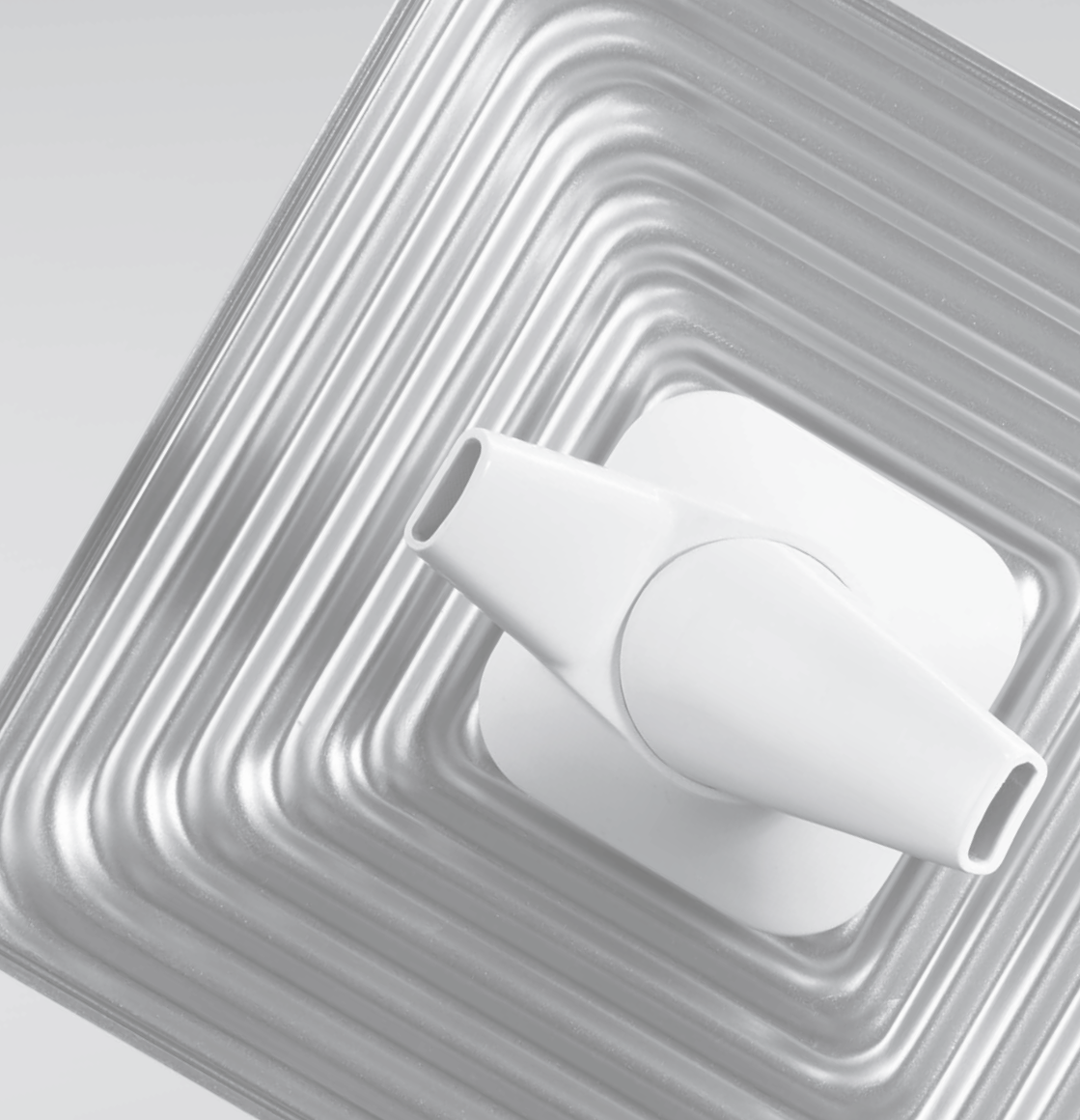

В тексте и цифровых обозначениях инструкции могут быть допущены технические ошибки и опечатки. Изменения технических характеристик и ассортимента могут быть произведены без предварительного уведомления.

У тексті та цифрових позначеннях інструкції можуть бути допущені технічні помилки і друкарські помилки. Зміни технічних характеристик та асортименту можуть бути змінені без попереднього повідомлення.

Электролюкс – зарегистрированная торговая марка, используемая в соответствии с лицензией Electrolux AB (публ.).  
Electrolux is a registered trademark used under license from AB Electrolux (publ).

[www.home-comfort.ru](http://www.home-comfort.ru)  
[www.home-comfort.in.ua](http://www.home-comfort.in.ua)  
[www.electrolux.ru](http://www.electrolux.ru)



EAC C E IP20



печать на 100%  
вторично  
переработанной  
бумаге

сохраняем  
планету